



MIO★STAR

MG 2108MI

Forno a microonde

Istruzioni d'uso; pagina 1



Art. n° 7173.421







Forno a microonde MG 2108MI

1

Congratulazioni!

Con questo forno a microonde ha acquistato un prodotto di qualità, fabbricato con grande cura. Con una manutenzione adeguata le fornirà per anni ottime prestazioni.

Prima della messa in funzione iniziale è importante leggere attentamente le presenti istruzioni d'uso e di osservare attentamente le avvertenze di sicurezza.

Le persone che non conoscono a fondo queste istruzioni d'uso, non sono autorizzate all'uso del forno a microonde.

Indice

| | pag. | | pag. |
|---|-----------|--------------------------------|-----------|
| Avvertenze di sicurezza | 2 | Custodia / Manutenzione | 28 |
| A proposito delle istruzioni d'uso | 3 | Pulizia | 29 |
| Disimballaggio | 3 | Guasti | 30 |
| Elenco delle parti e degli elementi di comando | 4 | Smaltimento | 31 |
| Istruzioni brevi | 5 | Dati tecnici | 32 |
| Messa in funzione | 6 | | |
| - Prima della messa in funzione iniziale | 6 | | |
| - Uso | 6 | | |
| - Collocazione | 7 | | |
| - Assemblaggio | 7 | | |
| - Microonde, tutto quello che c'è da sapere | 8 | | |
| - Allacciare alla corrente e regolare l'orologio | 10 | | |
| - Sicurezza bambini | 10 | | |
| - Funzioni degli elementi di comando | 11 | | |
| - Funzione avvio rapido | 12 | | |
| - Cuocere | 12 | | |
| - Funzione Auto-Menu | 16 | | |
| - Funzione Programma | 18 | | |
| - Riscaldamento automatico («Auto Reheat») | 19 | | |
| - Riscaldamento di cibi e bevande | 20 | | |
| - Timer (= funzione «Timer») | 22 | | |
| - Grigliare | 23 | | |
| - Scongelare | 25 | | |
| - Dopo l'uso | 28 | | |

Italiano



2 Avvertenze di sicurezza



Prima di allacciare l'apparecchio alla corrente elettrica, leggere attentamente queste istruzioni d'uso che contengono importanti avvertenze di sicurezza e di messa in funzione.

- Leggere completamente le istruzioni d'uso e consegnarle ad ogni eventuale altro utente
 - Non immergere mai l'apparecchio né il cavo elettrico in acqua o in altri liquidi (pericolo di scossa elettrica)
 - **Badare che i bambini non abbiano la possibilità di giocare con l'apparecchio; tenere fuori dalla portata dei bambini**
 - Mettere in funzione l'apparecchio allacciandolo unicamente ad una presa di corrente con messa a terra (230 V / 50 Hz) con una protezione di 10 A
 - Staccare assolutamente la spina:
 - prima di spostare l'apparecchio
 - prima di pulirlo
 - dopo un'interruzione di corrente
 - se bruciano gli alimenti
 - Non lasciar pendere il cavo su angoli o spigoli, né incastarlo. Non appoggiare né far pendere il cavo su oggetti roventi; proteggerlo dall'olio
 - Controllare regolarmente che il cavo non sia danneggiato. Per evitare rischi far sostituire i cavi danneggiati soltanto presso MIGROS-Service
 - Non toccare mai la spina/il cavo né l'apparecchio con le mani umide o bagnate. Estrarre sempre la spina senza tirare il cavo
 - Non trasportare né tirare l'apparecchio tenendolo per il cavo
 - In caso di utilizzo della prolunga, badare che la stessa sia idonea all'apparecchio (3 poli con messa a terra e cavo di 1,5 mm² di sezione). Badare che nessuno inciampi nel cavo
 - Raccomandiamo di allacciare l'apparecchio ad una presa con interruttore differenziale (FI). In caso di dubbio, consultare uno specialista
 - Non spostare mai l'apparecchio mentre è in funzione (pericolo di ustioni)
 - **Durante il funzionamento l'apparecchio e la porta in vetro scottano: non toccare!**
 - Prima di riporre l'apparecchio lasciarlo raffreddare completamente (pericolo di ustioni)
 - Non appoggiare oggetti sull'apparecchio (pericolo d'incendio!)
 - Non utilizzare l'apparecchio:
 - in caso di guasto
 - in caso di cavo danneggiato
 - in caso di caduta o di altri danneggiamenti
- Se questo dovesse succedere, far sempre controllare e riparare l'apparecchio presso MIGROS-Service
- L'apparecchio è destinato soltanto ad uso privato
 - Utilizzare soltanto pezzi di ricambio originali

- Per scegliere il luogo dove collocare l'apparecchio attenersi ai seguenti punti:
 - collocare l'apparecchio su una superficie asciutta, stabile e piana, non direttamente sotto una presa di corrente; mantenere una distanza minima di 60 cm da lavandini e rubinetti
 - non collocare l'apparecchio sopra o sotto mobili di cucina infiammabili, deformabili oppure nelle vicinanze di tendaggi. Mantenere una distanza minima di 70 cm
 - **mantenere una distanza minima di 10 cm dalla parete e da altri oggetti e 30 cm da superfici sovrastanti non coprire l'apparecchio. Mantenere libere le feritoie di ventilazione laterali e superiori**
 - non incassare il forno a microonde nella combinazione di cucina (pericolo d'incendio)
 - non collocare l'apparecchio o il cavo su superfici roventi o nelle vicinanze di fiamme libere; mantenere una distanza minima di 50 cm
 - utilizzare l'apparecchio soltanto in locali asciutti
 - collocare il forno a microonde il più lontano possibile da apparecchi radio e TV (disturbi di ricezione)
 - non lasciar pendere il cavo (rischio di inciampare)
- Il forno a microonde è destinato esclusivamente alla preparazione di alimenti (non riscaldare prodotti chimici o altri materiali)
- Non lasciare incustodito l'apparecchio in funzione
- Utilizzare soltanto **contenitori adatti al microonde**. Non utilizzare mai «normali» stoviglie in plastica, in alluminio o di carta, né grossi oggetti in metallo (pericolo di incendio e di scossa elettrica)
- **Non mettere mai in funzione l'apparecchio senza base girevole o piatto rotante**
- **Importante! Non mettere nel forno scatole di latta o recipienti in vetro chiusi, né uova col guscio (pericolo di esplosione!)**
- **Chiudere completamente la porta. Il microonde funziona soltanto se la porta è chiusa e se sono impostati sia il livello di potenza che la durata di cottura**
- **Non toccare mai la chiusura di sicurezza. Assicurarsi che la porta nonché le guarnizioni siano sempre intatte**
- **Non mettere in funzione l'apparecchio vuoto (rischio di danneggiamento)**
- **Non mettere organismi viventi nel vano cottura**
- **Il processo di cottura va sorvegliato!**
- **Gli alimenti possono bruciare o generare fumo. In questo caso estrarre immediatamente la spina. Non aprire la porta, il corpo dell'apparecchio in metallo è ignifugo**
- Persone che non conoscono a fondo le presenti istruzioni d'uso, nonché bambini o persone sotto l'influsso di alcool o di medicinali non sono autorizzati a utilizzare l'apparecchio, o possono farlo solo sotto sorveglianza
- Le persone, inclusi i bambini, che per le loro capacità psichiche, sensoriali o mentali, oppure per la loro inesperienza o mancanza di conoscenza non sono in grado di utilizzare l'apparecchio in modo sicuro, non sono autorizzate all'uso dell'apparecchio o possono farlo soltanto sotto sorveglianza





A proposito delle istruzioni d'uso

Queste istruzioni d'uso non possono tener conto di ogni possibile impiego. Per ulteriori informazioni oppure in caso di problemi non trattati o trattati in modo insufficiente nelle presenti istruzioni, contattare M-Infoline (numero telefonico sul retro delle presenti istruzioni d'uso).

Conservare accuratamente queste istruzioni d'uso e consegnarle ad ogni eventuale altro utente.

Disimballaggio

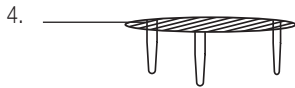
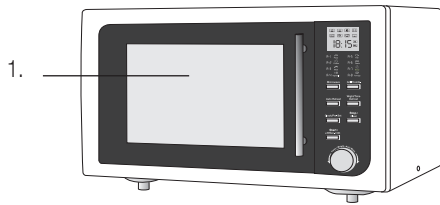
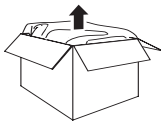

– Togliere dall'imballaggio il forno a microonde e gli accessori

– Controllare che le parti seguenti siano presenti nell'imballaggio:

1. Forno a microonde
2. Piatto rotante in vetro
3. Base girevole
4. Griglia

– Con un normale detersivo lavare accuratamente il piatto rotante in vetro e la griglia. Pulire l'apparecchio di base con un panno umido e asciugare bene

– Controllare che la tensione di rete (230 V) corrisponda a quella indicata sulla targhetta di designazione (sul retro dell'apparecchio)

– Distruggere eventuali sacchetti di plastica, poiché potrebbero diventare giocattoli pericolosi per i bambini!

Suggerimento:

Conservare l'imballaggio (cartone, sagex) per eventuali futuri trasporti (ad es. traslochi, riparazioni, ecc.).



4 Elenco delle parti e degli elementi di comando

Forno a microonde:

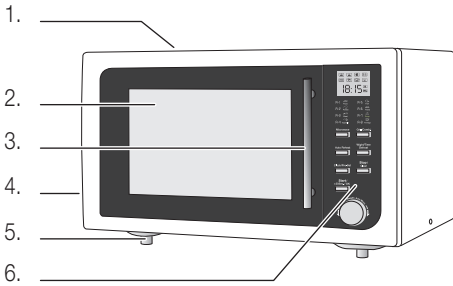

Vano cottura:

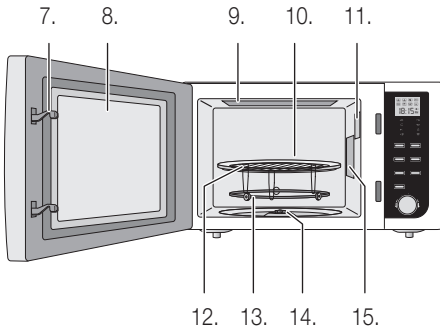

Frontalino:

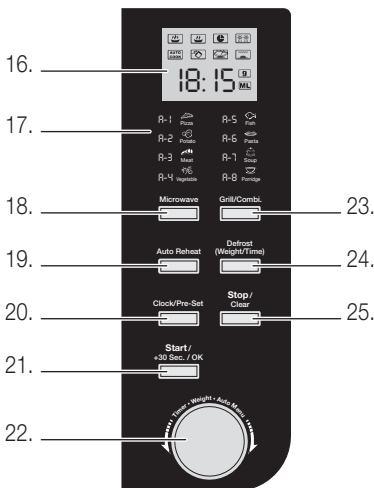

16. Display multifunzione (orologio, durata della cottura e peso)
 17. Panoramica «Auto Menu» (pagina 17)
 18. Microwave: regolazione potenza microonde
 19. Auto-Reheat: riscaldamento automatico (p. 19)
 20. Clock/Pre-Set: impostare ora / timer
 21. Start/+30 Sec./OK: avvio cottura / funzione avvio rapido / conferma
 22. Timer, Weight, Auto Menu: manopola per regolazione timer, peso e auto menu (preimpostazione per 8 diversi menu)
 23. Grill./Combi.: Funzione grill o combinata con microonde (pagina 23)
 24. Defrost (Weight/Time): scongelare secondo il peso o il tempo (pagina 25)
 25. Stop/Clear: funzione Stop, Pausa e funzione Annulla



Istruzioni brevi

Queste istruzioni brevi contengono solo i passi d'uso più importanti. Per motivi di sicurezza consigliamo di leggere le istruzioni d'uso dettagliate (vedi pagina successiva) nelle quali sono descritte tutte le funzioni importanti. Prestare attenzione anche alle avvertenze di sicurezza a pagina 2 e 6.

1. Collocazione

Nella scelta del luogo di collocazione osservare le importanti indicazioni a pagina 7.

2. Assemblaggio

- Estrarre la spina dalla presa di corrente
- Aprire la porta (tirando la maniglia)
- Nel vano cottura, mettere la **base girevole** sul meccanismo di rotazione. Mettere in seguito il **piatto rotante** ben centrato sulla base girevole

Note:

- Non utilizzare l'apparecchio senza base girevole o piatto rotante
- Per la funzione grill, mettere la **griglia** sul **piatto rotante**

3. Microonde, tutto quello che c'è da sapere

- Osservare le note e i suggerimenti sulle microonde a pagina 8

4. Allacciamento e regolazione dell'orologio

- Inserire la spina nella presa di corrente
- Impostare l'orologio, vedi pagina 10



5. Messa in funzione

- Mettere al centro del piatto rotante i liquidi o gli alimenti in contenitori adatti al microonde
- Chiudere la porta
Importante!
 - Non mettere nel microonde recipienti in vetro chiusi, scatole di latta o uova col guscio (pericolo di esplosione!)
 - Utilizzare soltanto recipienti adatti al microonde (in vetro potrebbero rompersi)

5.1 Funzione avvio rapido

- Vedi pagina 12

5.2 Cuocere

- Premere il tasto funzione «**Microwave**». Sul display lampeggia P 100 (bip sonoro)
- Impostare la potenza microonde desiderata con la **manopola**  (o premendo ripetutamente «**Microwave**»):
 - da P 100 a P 10 per una potenza microonde dal 100 % al 10 %
- Premere il tasto «**Start/+30 Sec./OK**»
- Con la **manopola**  impostare la durata della cottura (in minuti e secondi)
- Col tasto «**Start/+30 Sec./OK**» avviare il processo di cottura
- **Di tanto in tanto rimestare gli alimenti:** premere il tasto **Stop/Clear** e aprire la porta. **Attenzione! Fuoriuscita di vapore!** Dopo aver rimestato gli alimenti, chiudere la porta e far proseguire il processo di cottura col tasto «**Start/+30 Sec./OK**» (l'apparecchio continua automaticamente con la medesima temporizzazione)
- **Decorso il tempo di cottura** si sentono cinque bip e l'apparecchio si spegne completamente
- **Tempo di riposo:** dopo la cottura la temperatura deve distribuirsi in modo uniforme, per questo lasciar riposare brevemente l'alimento

Scongelare

- Vedi tabella d'uso pagina 25

Riscaldare

- Vedi tabella d'uso pagina 21

Grigliare

- Vedi tabella d'uso pagina 23

6. Dopo l'uso

- Aprire la porta
- Estrarre con circospezione il contenitore dal microonde.
Attenzione: scotta!
- Lasciar raffreddare completamente l'apparecchio
- Per motivi igienici, pulire l'apparecchio dopo ogni utilizzo (vedi «Pulizia» a pagina 29)





6 Messa in funzione



Prima della messa in funzione iniziale

Prestare attenzione al fatto che l'uso inappropriato della corrente elettrica può essere fatale. Leggere quindi le avvertenze di sicurezza a pagina 2 e osservare le seguenti misure di sicurezza:

- Non mettere oggetti sull'apparecchio (pericolo di surriscaldamento e di incendio)
- Non coprire l'apparecchio. Mantenere sempre libere le feritoie di ventilazione superiori e laterali
- Mantenere una distanza minima di 10 cm dalla parete e dagli altri oggetti
- Non spostare mai l'apparecchio quando è in funzione (pericolo di ustioni)
- Durante il funzionamento, il corpo dell'apparecchio e la porta in vetro sono molto caldi: non toccare!
- Badare che i bambini non abbiano l'occasione di giocare con l'apparecchio
- Eseguire la pulizia soltanto dopo aver estratto la spina dalla presa e aver lasciato raffreddare completamente l'apparecchio
- Utilizzare l'apparecchio soltanto in locali asciutti

Prima dell'uso iniziale, pulire con cura il piatto rotante e la griglia con acqua calda e un po' di detersivo, quindi asciugare bene. Il corpo dell'apparecchio va pulito soltanto con un panno umido e poi asciugato (vedi «Pulizia» pagina 29).

Uso



Il forno a microonde è un complemento ideale per i metodi di cottura tradizionali ed è perfetto per preparare pasti con risparmio di tempo e di energia.

L'apparecchio è subito pronto per il funzionamento, non ha bisogno di fasi di preriscaldamento ed è in grado di raggiungere la temperatura di ebollizione in pochi secondi. Grazie al tempo di cottura breve, gli alimenti mantengono inalterato il gusto e non scuociono.

Il forno a microonde è dotato di funzione grill (1000 W). In questo modo è possibile coniugare le proprietà della cottura veloce del microonde con la funzione grill, ad es. per rendere croccanti e dorati gli alimenti in superficie. Buon appetito!



Importante!

- L'apparecchio è destinato soltanto ad uso privato

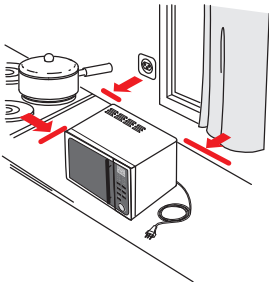

1. Collocazione

Nella scelta del luogo di collocazione, osservare i seguenti punti:

- **estrarre la spina dalla presa di corrente**
- collocare l'apparecchio su una superficie asciutta, stabile e piana, non direttamente sotto una presa di corrente; mantenere una distanza minima di 60 cm da lavandini e rubinetti
- non mettere l'apparecchio e il cavo di alimentazione sopra o vicino a superfici roventi (piastre della stufa, ecc.) oppure in vicinanza di fiamme libere. Mantenere una distanza minima di 50 cm
- non appoggiare l'apparecchio su superfici delicate (ad es. mobili laccati), sopra o sotto a mobili di cucina infiammabili, deformabili né vicino ai tendaggi. Mantenere una distanza minima di 70 cm
- **l'apparecchio non va incassato nella combinazione di cucina: pericolo d'incendio!**
- **la copertura di protezione marrone del magnetrone (nel vano cottura) non deve essere tolta né danneggiata!**
- non coprire l'apparecchio né appoggiarvi sopra oggetti. Mantenere libere le feritoie di ventilazione superiori e laterali!
- mantenere una distanza di minima di 10 cm dalla parete e dagli altri oggetti e di 30 cm da superfici sovrastanti
- collocare il forno il più lontano possibile da apparecchi televisivi o radiofonicini (disturbi di ricezione)
- non lasciar penzolare il cavo elettrico (pericolo d'inciampare!)
- tenere l'apparecchio fuori dalla portata dei bambini. I bambini non sono in grado di riconoscere i pericoli legati agli elettrodomestici!

2. Assemblaggio

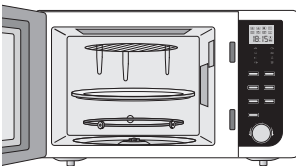
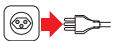

- **Estrarre la spina dalla presa di corrente**
- **Aprire** la porta dell'apparecchio (tirare la maniglia)
- Appoggiare la **base girevole** nel vano cottura sul meccanismo di rotazione (il rigonfiamento tondeggianti è previsto a questo scopo)
- Mettere in seguito il **piatto rotante** ben centrato sulla base girevole (adattare le tacche poste sotto il piatto all'elemento centrale del motore rotante)
- Per la funzione grill, risp. cottura, di alimenti non troppo voluminosi, posizionare la **griglia** sul **piatto rotante**

Note:

- Non inserire **mai** il piatto rotante **capovolto**
- L'apparecchio funziona solo se base girevole e piatto rotante sono inseriti correttamente
- **Non mettere mai in funzione l'apparecchio senza base girevole o piatto rotante**





8 Messa in funzione

3. Microonde, tutto quello che c'è da sapere

Il forno a microonde è un pratico elettrodomestico con cui scongelare o riscaldare in modo semplice e veloce alimenti e bevande. Di seguito, alcune informazioni e suggerimenti sul suo utilizzo:

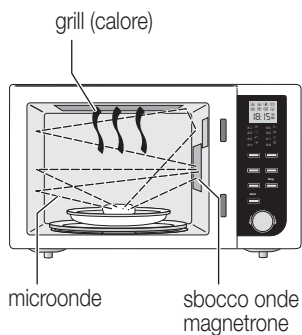

Italiano

Modo di funzionamento

All'interno dell'apparecchio il cosiddetto magnetrone produce dall'elettricità delle microonde. Queste fanno vibrare le molecole d'acqua presenti negli alimenti, ciò che produce il riscaldamento dei cibi. Al contrario dei metodi di cottura tradizionali, con le microonde gli alimenti vengono riscaldati dall'interno all'esterno. È importante una distribuzione ottimale dell'alimento nel vano cottura. Questo è possibile grazie al piatto rotante. La fabbricazione dei primi apparecchi risale a circa 60 anni fa.

Cosa sono le microonde?

Le microonde sono onde elettromagnetiche ad alta frequenza. Sono invisibili, proprio come le onde radiotelevisive, le onde del cellulare o dei radar. Penetrano attraverso la carta, il vetro, la porcellana e la plastica, senza provocare un effetto riscaldante. Dal metallo, però, vengono riflessi, come la luce in uno specchio. Per questo motivo i recipienti in metallo non sono adatti per il microonde. Gli alimenti possono essere cucinati direttamente su un piatto idoneo oppure in speciali contenitori per il forno a microonde (ottenibili presso MIGROS: ad es. «Micro Clever di MIGROS TOPLINE»). Padelle e pentole non sono quindi adatte.

Vantaggi del microonde

Il microonde è un ottimo complemento moderno ai metodi di cottura tradizionali. Col microonde è possibile riscaldare i cibi in modo semplice e con risparmio di tempo. Perché la cottura con le microonde è più veloce rispetto a quella tradizionale? Le microonde penetrano nell'alimento non appena l'apparecchio entra in funzione e riscaldano le molecole d'acqua presenti negli alimenti. Nella cottura convenzionale il processo di cottura è più lungo, il calore penetra dalla superficie, la quale viene rosolata maggiormente (brunisce) rispetto all'interno. Poiché il processo di cottura dura di più, la perdita di sostanze pregiate è maggiore (l'alimento scuoce).

L'apparecchio non ha bisogno di preriscaldamento ed è subito pronto all'uso. Grazie ai tempi di cottura veloci, le vitamine, i valori nutritivi e i sali minerali restano nell'alimento e non fuoriescono con l'acqua di cottura. Vengono mantenuti l'aroma originale dell'alimento e il suo colore naturale.



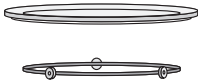
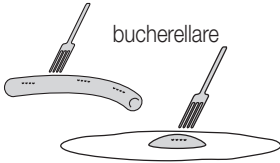

È possibile cuocere e riscaldare tutti gli alimenti?

Con poche eccezioni, è possibile cuocere o riscaldare qualsiasi alimento. **Non riscaldare mai** uova col guscio, alimenti in scatole o recipienti in vetro chiusi, poiché il calore potrebbe farli esplodere.

Importante: prima di cuocere gli alimenti con la pelle o la pellicola, quali ad es. salsicce, rosso d'uovo (ad esempio uova al tegamino) oppure patate (bollite con la pelle) ecc., punzecchiare dapprima più volte con una forchetta. Il vapore interno può così fuoriuscire senza problemi, evitando che l'alimento esploda.

A cosa prestare attenzione?

Liquidi: quando si riscaldano liquidi, quali l'acqua, può succedere che il punto di ebollizione di 100 °C venga raggiunto nei singoli strati d'acqua senza che si manifestino le tipiche bollicine di vapore. Se il recipiente in vetro viene estratto o spostato, il liquido può iniziare improvvisamente a bollire e l'alimento può traboccare (pericolo di ustioni!) Questo effetto si chiama ebollizione ritardata ed è normale. È possibile evitarlo mettendo semplicemente un cucchiaino da tè nel recipiente, lasciando poi quest'ultimo per alcuni secondi nell'apparecchio a processo terminato.

In generale: non utilizzare mai l'apparecchio senza piatto rotante o senza alimenti, poiché potrebbero prodursi danni da sovraccarico all'apparecchio. Badare che l'alimento mantenga una distanza di ca. 3 cm dalla parete dell'apparecchio, poiché altrimenti potrebbero formarsi delle scintille.

Alimenti con forte contenuto d'acqua o di grasso cuociono più in fretta rispetto ai prodotti secchi. **Suggerimento:** inumidire gli alimenti secchi. Le microonde non penetrano nell'alimento in modo regolare, poiché vengono deviate oppure poiché le molecole d'acqua sono distribuite in modo non uniforme. Per questo motivo l'alimento può riscaldarsi in modo irregolare. Suggerimento: rimestare o girare periodicamente il cibo. Rimestare con cura soprattutto gli alimenti destinati ai bambini e assaggiarli.

Il forno a microonde riscalda soltanto le molecole d'acqua presenti negli alimenti e nei liquidi. Il loro calore viene trasmesso anche ai contenitori. Per estrarre i recipienti dal microonde utilizzare perciò sempre le presine di cucina.

Sicurezza

Le microonde non possono fuoriuscire dal corpo dell'apparecchio e non rappresentano quindi un pericolo per l'utente. Anche la porta dispone di una schermatura composta da lamiera perforata (visibile attraverso il vetro). La porta dispone inoltre di un interruttore di sicurezza integrato che, all'apertura della porta, inibisce automaticamente la produzione delle onde. **Importante:** badare che la parte interna della porta e la superficie di contatto col vano cottura siano sempre perfettamente pulite.



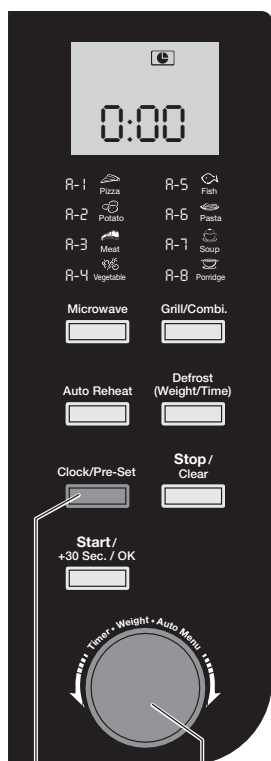

regolazione
dell'orologio
(«Clock/Pre-Set»)

manopola

4. Allacciamento e regolazione dell'orologio

- L'apparecchio è pronto all'uso inserendo la spina nella presa di corrente (230 V / 50 Hz). Si sente un bip e sul display appare 0:00
- Premere il tasto «**Clock/Pre-Set**»; si sente un bip, lampeggia la visualizzazione delle ore (0:00) e si illumina il simbolo dell'orologio
- Girare la **manopola**, per impostare l'ora desiderata (ad es. 9:00)
- Premere nuovamente il tasto «**Clock/Pre-Set**»; si sente un bip e lampeggia la visualizzazione dei minuti (ad es. 09:00)
- Impostare i minuti con la **manopola**, (ad es. 9:15)
- Premere il tasto «**Clock/Pre-Set**» per confermare l'impostazione effettuata (si spegne il simbolo dell'ora e sul display lampeggia «:»)

Nota:

- Schiacciando il tasto «**Stop/Clear**» è possibile interrompere in ogni momento la funzione di impostazione dell'orologio
- Dopo un'interruzione di corrente o l'avvento dell'ora legale, reimpostare l'orologio come indicato

5. Sicurezza bambini

- L'apparecchio è dotato di un dispositivo di sicurezza per bambini. In caso di assenza attivare il dispositivo
- Ad apparecchio spento mantenere premuto per almeno 3 secondi il tasto «**Stop/Clear**». Si sente un bip sonoro e sul display appare il simbolo lucchetto
- Disattivare il dispositivo di sicurezza bambini premendo di nuovo a lungo il tasto «**Stop/Clear**». Si sente un bip sonoro e sul display scompare il simbolo lucchetto

6. Funzioni degli elementi di comando (panorama)

L'uso del microonde è semplificato dal comando elettronico. Qui di seguito una breve panoramica delle funzioni dei tasti:

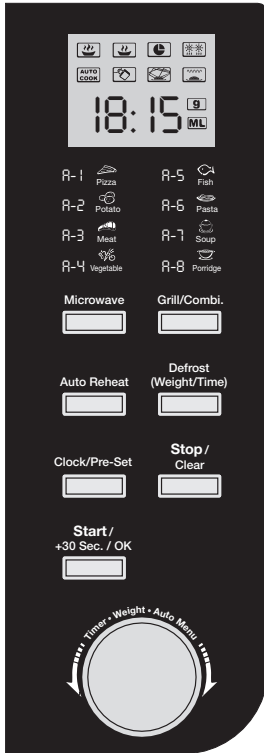

«Microwave»

- Impostare il livello di potenza microonde (P 100 = 100%; vedi pagina 12)

«Grill/Combi.»

- Funzione grill o funzione combinata con microonde (G = Grill, C - 1 oppure C - 2 = Combi 1 o 2; vedi pagina 23)

«Auto Reheat»

- Riscaldamento automatico (200 g = 200 grammi; vedi pagina 19)

«Defrost (Weight/Time)»

- Scongelare in base al peso (= «DEF 1»; vedi pagina 25)
- Scongelare in base al tempo (= «DEF 2»; vedi pagina 26)

«Clock/Preset»

- Impostare l'orologio (vedi pagina 10)
- Timer (= funzione «Timer») (vedi pagina 22)

«Stop/Clear»

- Una pressione del tasto: il processo di cottura viene interrotto (= Pausa) ed è possibile rimettere gli alimenti. Con una nuova pressione del tasto «Start/+30 Sec./OK» proseguire il processo di cottura
- Due pressioni del tasto: il processo di cottura viene interrotto e le impostazioni cancellate

«Start/+30 Sec./OK»

- Pressione del tasto avvio rapido: l'apparecchio entra in funzione per 30 secondi (visualizzazione: 0:30) con 100% potenza microonde
- Avviare il processo di cottura come da programmazione
- Tasto Conferma

«Timer, Weight, Auto-Menu»

- Manopola  per regolare la potenza, il tempo e il peso
- Dalla posizione Stop (= senza prima premere alcun tasto) selezionare Auto Menu 1-8 (vedi pagina 16)

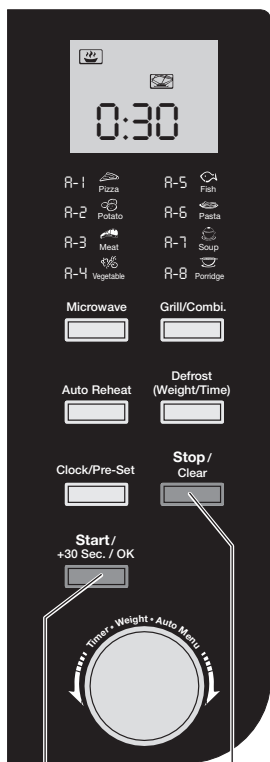

Italiano

- avvio rapido
- aumentare il tempo di cottura a intervalli di 30 secondi
- interrompere/bloccare

7. Funzione avvio rapido

Per processi di cottura particolarmente veloci, è possibile selezionare la funzione avvio rapido, con cui cuocere per 30 secondi al 100% della potenza (= 800 W). Utilizzare questa funzione soltanto quando si ha un po' di pratica col microonde.

- Premere il tasto «**Start/+30 Sec./OK**» per avviare il processo di cottura
- Premendo ripetutamente il tasto «**Start/+30 Sec./OK**» è possibile aumentare il tempo di cottura a intervalli di 30 secondi
- Con il tasto «**Stop/Clear**» è possibile interrompere il processo di cottura in ogni momento (= Pausa), ad es. per rimestare gli alimenti
- Premendo di nuovo il tasto «**Start/+30 Sec./OK**» il processo di cottura prosegue fintanto che
 - è decorso il tempo di cottura, oppure
 - le impostazioni vengono cancellate premendo per due volte il tasto «**Stop/Clear**»

Importante!

- Non mettere mai in funzione l'apparecchio senza base girevole o piatto rotante!
- L'apparecchio entra in funzione soltanto se la porta è perfettamente chiusa
- Non lasciare mai l'apparecchio incustodito mentre è in funzione
- Non utilizzare l'avvio rapido per il pane (pericolo d'incendio!)

8. Cuocere

Grazie ai tempi di cottura brevi, il microonde permette una cottura estremamente sana dei cibi, ad es. della verdura. Gli alimenti cuociono nel proprio succo o viene aggiunto poco liquido: mantengono così inalterati gli aromi, le vitamine, gli oligoelementi e i sali minerali.

Cuocendo col microonde (senza grill) la temperatura raggiunge a mala pena i 100 °C. Non si formano in questo modo sostanze dannose e gli alimenti non vengono bruniti - ciò che è ideale per cibi dietetici e sani!

Col tasto funzione «**Microwave**» e la manopola è possibile impostare 5 diversi livelli di potenza microonde (80-800 Watt).

- Aprire la porta dell'apparecchio
- Mettere gli alimenti in un contenitore adatto al microonde e coprire
- Mettere il contenitore al centro del piatto rotante
- Chiudere la porta dotata del dispositivo di sicurezza
- Premere il tasto funzione «**Microwave**». Sul display lampeggia P 100 (= 100 % della potenza) e si sente un bip sonoro
- Impostare la potenza desiderata con la **manopola**  (oppure premendo ripetutamente «**Microwave**»)

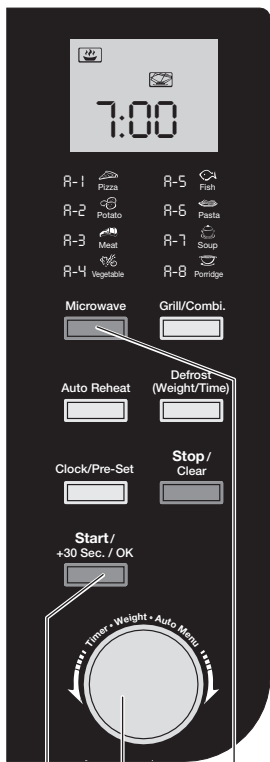

conferma /
avvio cottura

potenza microonde /
tempo

manopola

Possibili impostazioni e esempi d'uso standard:

| display/ impost. | potenza - microonde | - grill | applicazioni (vedi anche pagina successiva) |
|---------------------|------------------------|---------|--|
| P 100 *) | 100 % (800 W) | 0 | riscaldamento rapido, far bollire acqua o tè, cuocere verdura fresca, pollame |
| P 80 | 80 % (640 W) | 0 | per riso, pesce, carne, uova, pasta, minestre o sughi |
| P 50 | 50 % (400 W) | 0 | per la cottura delicata di carne o pesce |
| P 30 | 30 % (240 W) | 0 | per scongelare gli alimenti, far fondere il cioccolato |
| P 10 | 10 % (80 W) | 0 | tenere in caldo, rendere cremoso il gelato e ammorbidire il burro |

*) Significato dei simboli:

P : Power (= potenza in percentuale, ad es. P 100 = 100% di potenza)

- Confermare l'impostazione digitata col tasto funzione «**Start/+30 Sec./OK**» (bip sonoro)
- Impostare con la **manopola** la **durata della cottura**. Possibilità di regolazione: 5 secondi (display: 0:05) fino a 95 minuti (95:00). Tempi di cottura standard a pagina 15
- Premendo il tasto «**Start/+30 Sec./OK**» avviare il **processo di cottura**. Durante il funzionamento il vano cottura si illumina e il piatto rotante gira in senso antiorario
- **Rimestare gli alimenti di tanto in tanto**. Premere il tasto «**Stop/Clear**» e aprire la porta. **Attenzione! Fuoriuscita di vapore!**
Dopo aver rimestato, richiudere la porta e proseguire il processo di cottura premendo il tasto «**Start/+30 Sec./OK**» (l'apparecchio continua automaticamente con la medesima temporizzazione)
- **Decorso il tempo di cottura**, si sentono cinque bip e l'apparecchio si spegne completamente (compresa l'illuminazione vano cottura)
- Con la duplice pressione del tasto «**Stop/Clear**» è possibile interrompere la durata della cottura (bip sonoro; l'apparecchio si spegne completamente)

segue ...



14 Messa in funzione



- **Tempo di riposo:** dopo la cottura la temperatura deve distribuirsi in modo regolare (a dipendenza della ricetta); per questo lasciar riposare brevemente l'alimento.

Attenzione togliendo la copertura, poiché può fuoriuscire del vapore! Gli alimenti, caldissimi, trasmettono il calore al contenitore; utilizzare le presine di cucina!

Note:

- Nel microonde gli alimenti si riscaldano **dall'interno all'esterno**. Per evitare un surriscaldamento locale, cuocere gli alimenti con sufficiente liquido e, all'occasione, rimestare
- **Non riscaldare mai le uova col guscio, alimenti in contenitori o scatole chiusi**, poiché possono esplodere a causa del calore
- **Importante:** prima di cuocere gli alimenti con la pelle o la pellicola, quali ad es. salsicce, rosso d'uovo (ad esempio uova al tegamino) oppure patate (bollite con la pelle) ecc., **punzecchiare dapprima più volte con una forchetta**. Il vapore interno può così fuoriuscire senza problemi, evitando che l'alimento esploda
- Riscaldare **alimenti per bebè oppure biberon**: attenzione, poiché questi cibi potrebbero non raggiungere internamente un calore uniforme. Suggerimento: rimestare più volte l'alimento e lasciar riposare per un po' di tempo
- **Per piccole porzioni servono tempi di cottura più brevi rispetto a grandi porzioni** (quantità doppia = tempo in pratica raddoppiato). Piazzare gli alimenti più voluminosi (ad es. patate, steak) al bordo del contenitore
- Cuocendo, di regola i cibi vanno **sempre coperti** per non seccare. In questo senso valgono le stesse regole adottate per la normale cottura in cucina
- **Per coprire gli alimenti utilizzare l'apposita pellicola o un contenitore adatto per il microonde**, un coperchio nonché una calotta di copertura (ottenibili presso MIGROS: ad es. «Micro Clever» di MIGROS TOPLINE)
- **Preparazione di pasti pronti** (ottenibili presso MIGROS): togliere dall'imballaggio di cartone e bucare ripetutamente la pellicola di copertura con un coltello affilato
- I **chicchi per il popcorn** possono essere messi nel microonde SOL-TANTO nella loro confezione originale; mettere la busta nell'apparecchio (ottenibile presso MIGROS)

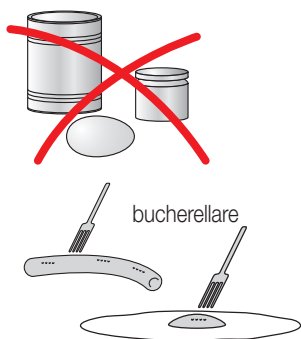

Italiano



Importante!

- **Non mettere in funzione l'apparecchio senza base girevole o piatto rotante!**
- **L'apparecchio si mette in funzione soltanto a porta perfettamente chiusa**
- **Non lasciare mai incustodito l'apparecchio quando è in funzione**



8.1 Tempi di cottura standard:

I seguenti esempi di cottura forniscono valori indicativi, che si basano sulle verdure a temperatura ambiente. Per gli alimenti refrigerati ci vogliono tempi di cottura più lunghi.

| alimento | quantità *) | tempo di cottura**) | indicazioni |
|---------------------|--------------------|---------------------|--|
| carciofi | 1 pz. (400 g) | 10–12 | cuocere i carciofi interi, aggiungere 5 cucchiaini d'acqua |
| melanzane | 1100 g | 22 | tagliare a rondelle, cospargere con succo di limone |
| cavolfiori | 1300 g | 26 | tagliare a pezzi, aggiungere 5 cucchiaini d'acqua |
| broccoli | 1500 g | 30 | aggiungere 5 cucchiaini d'acqua |
| carote | 500 g | 4 | tagliare a rondelle, coprire d'acqua |
| patate (pelate) | 1 pz. (175 g) | 4 | tagliare a metà, aggiungere 5 cucchiaini d'acqua |
| patate con la pelle | 1 pz. (75 g) | 1½ | bucare ripetutamente, aggiungere 4 cucchiaini d'acqua |
| cavoli rapa | 100 g | 1½ | tagliare a rondelle o a strisce, aggiungere 5 cucchiaini d'acqua |
| porri | 75 g | 1 | tagliare a rondelle, aggiungere 4 cucchiaini d'acqua |
| pannocchie di mais | intere (1400 g) | 7 | cuocere completamente, aggiungere 5 cucchiaini d'acqua |
| peperoni (verdi) | 1 pz. (90 g) | ½ | tagliare a strisce, aggiungere 4 cucchiaini d'acqua |
| cavoli rossi | 500 g | 8–12 | tagliare a strisce, aggiungere 5 cucchiaini di brodo |
| zucchine | | | tagliare a rondelle, aggiungere 1 cucchiaino d'acqua |

*) per ogni processo di cottura

**) in posizione «P 100 = 100%» potenza microonde; in minuti



Auto Menu:

- girare la manopola a destra



9. Funzione Auto Menu

La funzione Auto-Menu ha otto menu standard preimpostati, ciò che semplifica il funzionamento dell'apparecchio.

- Aprire la porta dell'apparecchio
- Mettere l'alimento in un contenitore adatto al microonde e coprire
- Mettere il contenitore al centro del piatto rotante
- Chiudere la porta dotata di dispositivo di sicurezza
- Girare la **manopola**  in senso orario (si sente un bip sonoro). Selezionare quindi l'auto menu desiderato, ad es. «R-1» per la pizza oppure «R-7» per la minestra e confermare premendo «Start/+30 Sec./OK» (si sente un bip sonoro)
- Selezionare con la **manopola**  il peso dell'alimento, ad es. «200» per 200 grammi
- **Avviare il processo di cottura** premendo il tasto «Start/+30 Sec./OK». Sul display appare la durata della cottura, ad es. 3:30 per 3 minuti e 30 secondi. Durante il funzionamento, il vano cottura è illuminato e il piatto rotante gira in senso antiorario
- **Rimestare di tanto in tanto gli alimenti.** Premere il tasto «Stop/Clear» e aprire la porta. **Attenzione! Fuoriuscita di vapore!** Dopo aver rimestato, richiudere la porta e continuare il processo di cottura premendo il tasto «Start/+30 Sec./OK» (l'apparecchio continua automaticamente con la medesima temporizzazione)
- **Decorso il tempo di cottura** si sentono cinque bip e l'apparecchio si spegne completamente (compresa l'illuminazione del vano cottura)

Note:

- Col tasto «Stop/Clear» è possibile interrompere il processo di cottura in ogni momento, ad es. per rimestare l'alimento
- Con rinnovata pressione del tasto «Start/+30 Sec./OK» il processo di cottura prosegue

Importante!

- Non mettere in funzione l'apparecchio senza base girevole o piatto rotante!
- L'apparecchio entra in funzione soltanto se la porta è perfettamente chiusa
- Non lasciare mai l'apparecchio incustodito mentre è in funzione



9.1 Panoramica dei programmi della funzione Auto Menu:

I seguenti esempi di cottura forniscono valori indicativi, basati sulle verdure a temperatura ambiente. Per gli alimenti refrigerati ci vogliono tempi di cottura più lunghi.

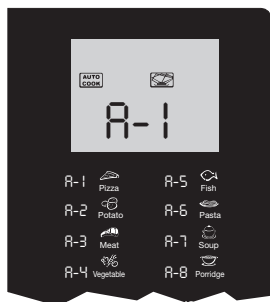

| Menu | Peso *) | Display tempo di cottura**) |
|---------------------|-------------------------------|-----------------------------|
| A-1 Pizza | 200 g | 2:30 |
| | 400 g | 4:10 |
| A-2 Patate | 200 g | 4:40 |
| | 400 g | 8:40 |
| | 600 g | 10:10 |
| A-3 Carne | 250 g | 4:10 |
| | 350 g | 5:10 |
| | 450 g | 6:30 |
| A-4 Verdura | 200 g | 3:30 |
| | 300 g | 4:20 |
| | 400 g | 5:10 |
| A-5 Pesce | 250 g | 3:50 |
| | 350 g | 4:50 |
| | 450 g | 6:20 |
| A-6 Pasta | 50 g | 17:30 |
| | (con 450 ml d'acqua) 100 g | 20:00 |
| | (con 800 ml d'acqua) | |
| A-7 Minestra | 200 ml | 2:00 |
| | 400 ml | 3:10 |
| A-8 Zuppa (d'avena) | 550 g | 8:00 |
| | 1100 g | 12:00 |

*) per ogni processo di cottura

***) in minuti

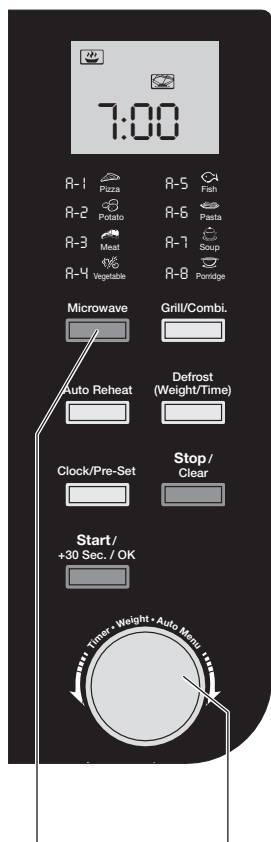



impostare
la potenza
microonde

manopola

10. Funzione Programma

Con la funzione Programma è possibile memorizzare ed eseguire due diversi processi di cottura, quando, ad es. si scongela per 5 minuti e si cuoce successivamente con una potenza microonde dell'80% per altri 7 minuti. Osservare le indicazioni sui piatti pronti per il microonde.

- Aprire la porta dell'apparecchio
- Mettere gli alimenti in un contenitore adatto al microonde e coprire
- Mettere il contenitore al centro del piatto rotante
- Chiudere la porta dotata del dispositivo di sicurezza
- Premere due volte il tasto funzione «**Defrost (Weight/Time)**». Sul display appare «**EF2**» e si sentono due bip sonori
- Con la **manopola**  impostare il tempo di scongelamento («**5:00**» per 5 min.)
- Premere il tasto «**Microwave**» (bip sonoro). Sul display lampeggia «**P 100**»
- Premere di nuovo il tasto funzione «**Microwave**» (bip sonoro) oppure selezionare la potenza microonde all'80% con la **manopola** 
- Confermare l'immissione con il tasto «**Start/+30 Sec./OK**» (bip sonoro). Sul display appare «**P 80**»
- Impostare la durata della cottura con la **manopola** , finché sul display «**7:00**» appare (per 7 min.)
- Premendo il tasto «**Start/+30 Sec./OK**», **avviare il processo di cottura** (si sente un bip sonoro). Sul display appare il tempo di scongelamento. Il timer conteggia alla rovescia.
Durante il funzionamento, il vano cottura è illuminato e il piatto rotante gira in senso antiorario
- **Di tanto in tanto rimestare gli alimenti:** premere il tasto «**Stop/Clear**» e aprire la porta. **Attenzione! Fuoriuscita di vapore!**
Dopo aver rimestato gli alimenti, richiudere la porta e far proseguire il processo di cottura col tasto «**Start/+30 Sec./OK**» (l'apparecchio continua automaticamente con la medesima temporizzazione)

- **Decorso** il tempo di scongelamento selezionato (ad es. dopo 5 min.), si sente un bip sonoro e l'apparecchio inserisce automaticamente la seconda funzione con il relativo tempo di cottura. Decorso il secondo tempo di cottura (ad es. dopo 7 minuti), si sentono cinque bip sonori e l'apparecchio si spegne completamente (compresa l'illuminazione del vano cottura)
- **Tempo di riposo:** dopo la cottura la temperatura deve distribuirsi in modo regolare (secondo la ricetta); per questo lasciar riposare l'alimento per alcuni minuti

Note:

- **Non lasciare mai incustodito l'apparecchio in funzione**
- Col tasto «**Stop/Clear**» è possibile interrompere in ogni momento il processo di cottura, ad es. per rimestare l'alimento
- Premendo nuovamente il tasto «**Start/+30 Sec./OK**», il processo di cottura prosegue

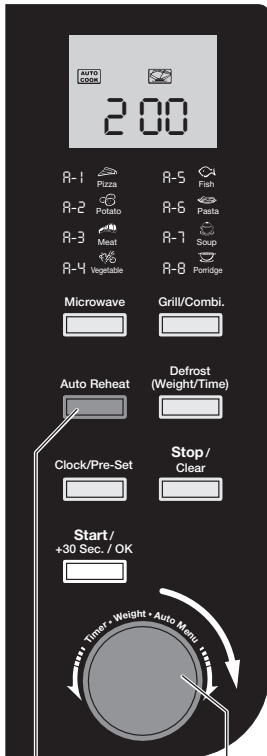

tasto «Auto Reheat»

manopola



11. Riscaldamento automatico («Auto Reheat»)

Con la funzione «Auto Reheat» è possibile riscaldare in modo ottimale i cibi già cucinati. Dopo aver inserito il peso dell'alimento da riscaldare viene impostato automaticamente il tempo di riscaldamento giusto

- Aprire la porta dell'apparecchio
- Mettere gli alimenti in un recipiente adatto al microonde e coprire.
Attenzione: non coprire le bevande (ad es. caffè, tè, latte, cacao ecc.)!
- Sistemare il recipiente al centro del piatto rotante
- Chiudere la porta dotata del dispositivo di sicurezza
- Premere il tasto funzione «Auto Reheat». Sul display appare «2:00» e si sente un bip sonoro
- Con la **manopola**  (oppure premendo ripetutamente il tasto «Auto Reheat») impostare il peso in grammi dell'alimento, ad es. «400»
- **Avviare il processo di cottura** premendo il tasto «Start/+30 Sec./OK». Sul display appare la durata di cottura, ad es. «3:00» per 3 minuti. Durante il funzionamento il vano cottura è illuminato e il piatto rotante gira in senso antiorario
- **Rimestare gli alimenti di tanto in tanto.** Premere a questo scopo il tasto «Stop/Clear» e aprire la porta. **Attenzione! Fuoriuscita di vapore bollente!**
- Dopo aver rimestato richiudere la porta e continuare il processo di cottura premendo il tasto «Start/+30 Sec./OK» (l'apparecchio riparte automaticamente dal momento in cui la funzione è stata interrotta)
- **Decorso il tempo di cottura impostato** si sentono cinque bip sonori e l'apparecchio si spegne completamente (anche l'illuminazione del vano cottura)

Note:

- Con il tasto «Stop/Clear» è possibile interrompere il processo di cottura in ogni momento, ad es. per rimestare gli alimenti
- Con rinnovata pressione del tasto «Start/+30 Sec./OK» il processo di cottura prosegue

Importante!

- Non mettere in funzione l'apparecchio senza base girevole o piatto rotante!
- L'apparecchio entra in funzione soltanto se la porta è perfettamente chiusa
- Non lasciare mai l'apparecchio incustodito mentre è in funzione

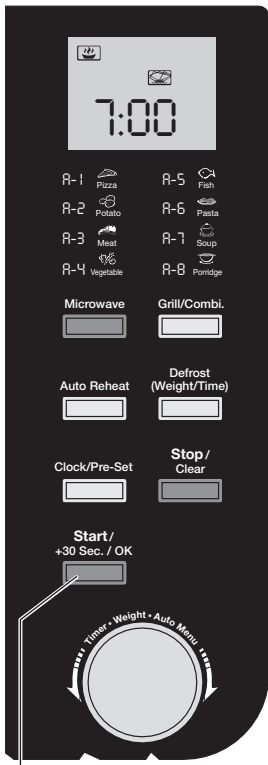

Italiano

- conferma inserimento
- avviare il processo di cottura



12. Riscaldare i piatti pronti e le bevande

I cibi già pronti in porzioni e messi in frigorifero, possono essere riscaldati in tempi brevi e sembrano preparati all'istante.

- Aprire la porta dell'apparecchio
- Mettere gli alimenti in un contenitore adatto al microonde e coprire. **Attenzione: non coprire le bevande** (ad es. caffè, tè, latte, cacao ecc.)!
- Mettere il contenitore al centro del piatto rotante
- Chiudere la porta dotata del dispositivo di sicurezza
- Premere il tasto funzione «**Microwave**». Sul display lampeggia «P 100» e si sente un bip sonoro
- Con la **manopola** (oppure premendo ripetutamente «**Microwave**») selezionare la potenza desiderata (vedi inoltre panorama a pagina 13)
- Confermare l'impostazione digitata col tasto funzione «**Start/+30 Sec./OK**» (bip sonoro)
- Impostare la durata della cottura con la **manopola**, ad es. «4:00» per 4 minuti.

Note:

- Tempi di cottura standard: vedi tabella qui a lato
- Osservare le indicazioni riportate sulle confezioni dei prodotti preconfezionati
- Premendo il tasto «**Start/+30 Sec./OK**», avviare il processo di cottura. Sul display appare la durata della cottura, ad es. «4:00» per quattro minuti.

Durante il funzionamento, il vano cottura è illuminato e il piatto rotante gira in senso antiorario

- **Di tanto in tanto rimestare gli alimenti:** premere il tasto «**Stop/Clear**» e aprire la porta. **Attenzione! Fuoriuscita di vapore!** Dopo aver rimestato gli alimenti, richiudere la porta e far proseguire il processo di cottura col tasto «**Start/+30 Sec./OK**» (l'apparecchio continua automaticamente con la medesima temporizzazione)
- **Decorso il tempo di cottura selezionato** si sentono cinque bip e l'apparecchio si spegne completamente (compresa l'illuminazione del vano cottura)
- **Tempo di riposo:** dopo la cottura la temperatura deve distribuirsi in modo regolare (secondo la ricetta); per questo lasciar riposare per alcuni minuti l'alimento. **Attenzione** togliendo la copertura, poiché può fuoriuscire del vapore! L'alimento è caldissimo e trasmette il calore al contenitore; utilizzare le presine di cucina!

Note:

- I cibi nel microonde si scaldano dall'interno all'esterno. Per evitare un surriscaldamento, cioè che le temperature superino i 180 °C (grill), riscaldare gli alimenti con sufficiente liquido (con acqua, brodo) e, all'occasione, rimestare
- Distribuire bene i piatti a base di carne, pesce e verdura. Quindi irrorare con un po' di salsa (per ottenere un riscaldamento veloce, regolare, evitando che gli alimenti seccino)



- **Riscaldare alimenti per bebè oppure biberon:** attenzione, poiché questi alimenti potrebbero non raggiungere internamente un calore uniforme. Suggerimento: rimestare più volte l'alimento e lasciar riposare per un po' di tempo
- Bucherellare con una forchetta gli alimenti con la pelle, ad es. pomodori o melanzane (a causa della pressione interna potrebbero scoppiare)
- Prima di riscaldare i piatti a base di verdura, patate, riso, pasta o i piatti unici, cospargerli con un po' d'acqua, di brodo o di olio
- Affinché gli alimenti non perdano troppi liquidi né aromi e possano riscaldarsi in modo regolare, devono essere coperti (con coperchio, pellicola per microonde o calotta di copertura)
- Cospargere d'olio la carne arrostita (superficie fresca, non secca)
- Riscaldare le bevande fredde in recipienti alti e stretti, adatti al microonde. Non coprire e riempire soltanto per i 2/3
- Per coprire gli alimenti utilizzare l'apposita pellicola o contenitori adatti al microonde, coperchi o calotte di copertura ottenibili presso MIGROS

12.1 Tempi di riscaldamento standard di piatti pronti/bevande:

| alimenti | quantità *) | tempo di cottura **) | indicazioni |
|--|-------------|----------------------|--|
| piatto unico (ad es. scalopina con riso, fagioli) | 400 g | 2-3 | coprire |
| patate | 150 g | 2 | cospargere d'acqua, coprire |
| riso a grana lunga | 150 g | 2 | cospargere d'olio, coprire |
| pasta | 150 g | 1-2 | cospargere d'acqua, coprire |
| verdura | 150 g | 1-2 | coprire |
| filetto di pesce | 200 g | 1-2 | cospargere d'olio, coprire |
| fettina di maiale (impanata) | 200 g | 1-2 | non coprire |
| ½ pollo | 350 g | 2-3 | cospargere d'olio, non coprire |
| caffè, tè | 150 ml | 1 | |
| acqua, vin brûlé | 150 ml | 1 | |
| latte, cacao | 150 ml | ½ | |
| brodo chiaro | 250 ml | 2 | |
| potage | 250 ml | 2-3 | coprire, rimestare 1x |
| latte | 100 ml | ½-1 | temperatura del frigorifero, non coprire |
| purea di frutta | 200 ml | ½-1 | temperatura ambiente, non coprire |

*) per ogni processo di cottura **) in posizione «100%»; in minuti

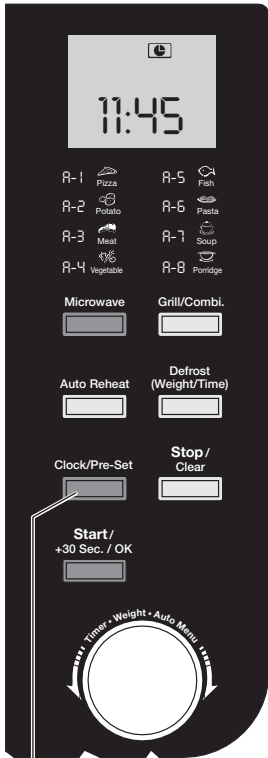

Italiano

impostare la durata di funzionamento



13. Timer (= funzione «Timer»)

Con il timer è possibile avviare il processo di cottura in un dato momento. È possibile memorizzare ed eseguire al massimo due diversi modi di cottura.

– Per il funzionamento con il «Timer» è necessario impostare l'ora (vedi pagina 10)

- Aprire la porta dell'apparecchio
- Mettere gli alimenti in un recipiente resistente al microonde e coprire
- Posizionare il recipiente al centro del piatto rotante
- Chiudere la porta dotata del dispositivo di sicurezza
- Premere il tasto funzione «**Microwave**». Sul display lampeggia «P 100» e si sente un bip sonoro
- Con la **manopola**  (oppure premendo di nuovo il tasto «**Microwave**») selezionare la potenza microonde desiderata, ad es. «80%»
- Confermare l'immissione premendo il tasto «**Start/+30Sec./OK**» (sul display appare «P 80»)
- Impostare il tempo di cottura con la **manopola** , ad es. «7:00» per 7 minuti
- Premere il tasto «**Clock/Pre-Set**». Il display dell'ora lampeggia
- Con la **manopola**  impostare l'ora del periodo d'accensione
- Premere il tasto «**Clock/Pre-Set**». Il display dei minuti lampeggia
- Con la **manopola** impostare i minuti del periodo d'accensione
- Confermare l'inserimento premendo il tasto «**Start/+30Sec./OK**» e il timer inizia a funzionare (sul display lampeggia il simbolo dell'ora)
- Al momento selezionato e con la potenza desiderata l'apparecchio si accende automaticamente e si spegne una volta decorso il tempo di cottura
- Premendo il tasto «**Clock/Pre-Set**» è possibile controllare il periodo di accensione
- Durante il funzionamento il vano cottura è illuminato e il piatto rotante gira in senso antiorario

Note:

- Utilizzare soltanto gli alimenti che, dovendo restare a temperatura ambiente fino al periodo di accensione, non si deteriorano (pesce, carne o pollame crudi)
- Lo scongelamento non dovrebbe essere eseguito con la funzione timer
- **Non lasciare l'apparecchio incustodito mentre è in funzione**
- Con il tasto «**Stop/Clear**» è possibile interrompere in ogni momento il processo di cottura, ad es. per rimestare gli alimenti. **Attenzione! Fuoriuscita di vapore bollente!**
- Premendo di nuovo il tasto «**Start/+30Sec./OK**» il processo di cottura prosegue

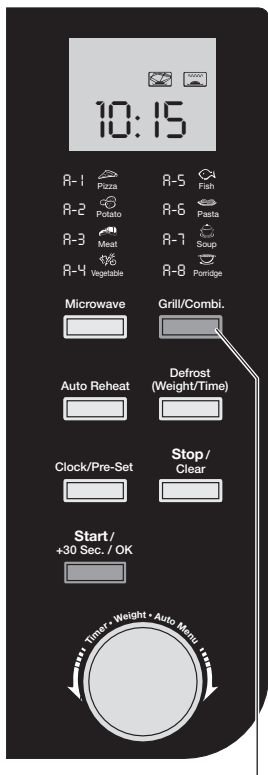

tasto
«Grill/combi.»



14. Grigliare

Utilizzando il grill integrato, tutti i cibi non coperti ottengono una doratura e un aspetto croccante. La funzione permette l'utilizzo del grill da solo (100% / 1000 Watt) oppure delle combinazioni col microonde.

- Aprire la porta dell'apparecchio
- Per la funzione grill, mettere la **griglia** sul **piatto rotante** (oppure il contenitore al centro del piatto rotante)
- Mettere l'alimento sul piatto rotante o sulla griglia
- Chiudere la porta dotata del dispositivo di sicurezza
- Premere il tasto funzione «**Grill/Combi.**». Sul display lampeggia «**5**» e si sente un bip
- Con la **manopola**  (oppure premendo ripetutamente «**Grill/Combi.**») selezionare la funzione desiderata. Sulle posizioni «**1**» e «**2**», le microonde e il grill entrano in funzione contemporaneamente. Sulla posizione «**5**», invece, è attivato soltanto il grill:

| display/ impost. | potenza | | applicazioni (vedi anche pag. seguente) |
|---------------------|-----------------|-------------------|--|
| | - microonde | - grill | |
| 1 | 55 % (440 W) | 45 % (450 W) | funzionamento grill e microonde combinato: soufflé, gratin |
| 2 | 36 % (290 W) | 64 % (700 W) | come «1», però con grill più potente |
| 5 | 0 | 100 % (1000 W) | solo funzione grill |

Note:

- **Non scongelare/riscaldare mai il pane sulle posizioni Combi o Grill: pericolo d'incendio!**
- Si raccomanda l'impiego delle posizioni combinate Grill/Microonde per fettine impanate, pollo alla griglia, pizza o per la zuppa di cipolle gratinata. Prima della cottura cospargere questi alimenti con burro, olio o miele
- Confermare l'impostazione digitata col tasto funzione «**Start/+30 Sec./OK**» (bip sonoro)
- Impostare con la **manopola**  la **durata della cottura**. Possibilità di regolazione: 5 secondi (display: 0:05) fino a 95 minuti (95:00)
- Premendo il tasto «**Start/+30 Sec./OK**» **avviare il processo di cottura**. Durante il funzionamento il vano cottura si illumina e il piatto rotante gira in senso antiorario

segue ...



– Con la funzione **Combi** rimestare gli alimenti di tanto in tanto. Premere il tasto «**Stop/Clear**» e aprire la porta. **Attenzione! Fuoriuscita di vapore!** Dopo aver rimestato, richiudere la porta e proseguire il processo di cottura premendo il tasto «**Start/+30 Sec./OK**» (l'apparecchio continua automaticamente con la medesima temporizzazione)

– **Decorso il tempo di cottura selezionato** si sentono cinque bip e l'apparecchio si spegne completamente (compresa l'illuminazione del vano cottura)

– Con la duplice pressione del tasto «**Stop/Clear**» è possibile interrompere la durata della cottura (bip sonoro; l'apparecchio si spegne completamente)

– **Tempo di riposo:** dopo la cottura la temperatura deve distribuirsi in modo uniforme (secondo la ricetta); per questo lasciar riposare per alcuni minuti l'alimento.

Attenzione togliendo la copertura, poiché può fuoriuscire del vapore! L'alimento è caldissimo e trasmette il calore al contenitore/alla griglia; utilizzare le presine di cucina / la pinza per il grill!



Importante!

- Non mettere in funzione l'apparecchio senza base girevole o piatto rotante!
- L'apparecchio funziona soltanto a porta perfettamente chiusa
- Non lasciare mai l'apparecchio incustodito durante il funzionamento del grill





15. Scongelare

Con questo apparecchio a microonde ci sono due metodi di scongelamento degli alimenti: in base al peso oppure in base al tempo.

15.1 Scongelare in base al peso («Defrost by Weight»)

- Aprire la porta dell'apparecchio
- Pesare l'alimento (se peso non conosciuto)
- Mettere il cibo in contenitori adatti al microonde e coprire
- Mettere il contenitore al centro del piatto rotante
- Chiudere la porta dotata del dispositivo di sicurezza
- Premere il tasto «**Defrost Weight/Time**». Sul display appare «DEF 1» (=Defrost 1) e si sente un bip
- Impostare con la **manopola** il peso dell'alimento da scongelare in grammi, ad es. «500 g». Possibilità di impostazione: di 100 in 100 grammi fino a 2000 g (= 2 kg)

- Premendo il tasto «**Start/+30 Sec./OK**», avviare il processo di scongelamento. Durante il funzionamento, il vano cottura è illuminato e il piatto rotante gira in senso antiorario
- **Di tanto in tanto rimestare gli alimenti:** premere il tasto «**Stop/Clear**» (l'apparecchio si spegne) e aprire la porta. **Attenzione! Fuoriuscita di vapore!** Dopo aver rimestato gli alimenti, richiudere la porta e far proseguire il processo di cottura col tasto «**Start/+30 Sec./OK**» (l'apparecchio continua automaticamente con la medesima temporizzazione)
- Decorso il tempo di cottura selezionato si sentono cinque bip e l'apparecchio si spegne completamente (compresa l'illuminazione del vano cottura)
- Premendo il tasto «**Stop/Clear**», il processo di scongelamento può essere interrotto prima della fine del tempo impostato

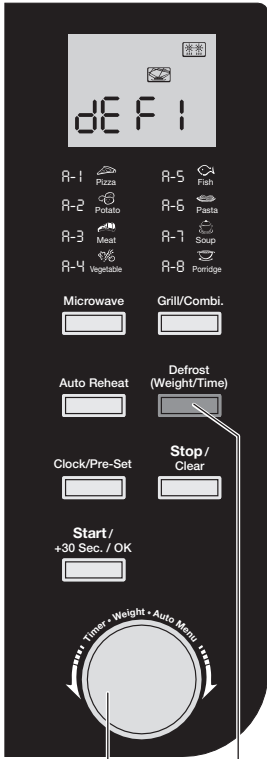

manopola

scongelare



Note:

- Terminare la fase di scongelazione degli alimenti fuori dal microonde («tempo di riposo»)
- **Non lasciare incustodito l'apparecchio durante il processo di scongelamento**
- Gli alimenti possono bruciare o generare fumo. In caso gli alimenti brucino, estrarre immediatamente la spina dalla presa di corrente. **Non** aprire la porta, il corpo in metallo dell'apparecchio è ignifugo!

Italiano



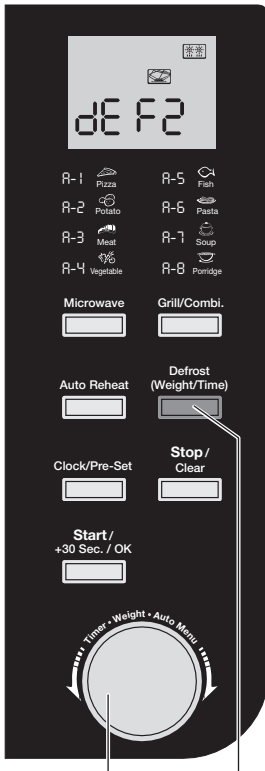

manopola scongelare



15.2 Scongelare in base al tempo («Defrost by Time»)

- Aprire la porta dell'apparecchio
- Mettere gli alimenti in un contenitore adatto al microonde e coprire
- Mettere il contenitore sul piatto rotante
- Chiudere la porta dotata del dispositivo di sicurezza
- Premere due volte il tasto «**Defrost Weight/Time**». Sul display appare «dE F2» (=Defrost 2) e si sente un bip
- Con la **manopola**, selezionare il tempo di scongelamento in minuti e secondi, ad es. 5 min e 30 secondi. Possibilità di impostazione: da 5 secondi (display: 0:05) a 95 min. (95:00). Tempi di scongelamento standard nella pagina seguente
- Premendo il tasto «**Start/+30 Sec./OK**», avviare il processo di **scongelamento**. Durante il funzionamento, il vano cottura è illuminato e il piatto rotante gira in senso antiorario
- **Di tanto in tanto rimestare gli alimenti**: premere il tasto «**Stop/Clear**» (l'apparecchio si spegne) e aprire la porta. **Attenzione! Fuoriuscita di vapore!**
Dopo aver rimestato gli alimenti, richiudere la porta e far proseguire il processo di cottura col tasto «**Start/+30 Sec./OK**» (l'apparecchio continua automaticamente con la medesima temporizzazione)
- Decorso il tempo di cottura, si sentono cinque bip e l'apparecchio si spegne completamente (compresa l'illuminazione vano cottura)
- Con la duplice pressione del tasto «**Stop/Clear**», il processo di scongelamento può essere interrotto prima della fine del tempo impostato

15.3 Indicazioni importanti per il processo di scongelamento

- Se possibile, suddividere alimenti più grandi in pezzi più piccoli
 - Gli alimenti piatti scongelano più facilmente rispetto a quelli a forma di panetto
 - Scongelare i prodotti da forno (pane, panini, torte ecc.) sempre **senza copertura**, altrimenti diventano molli. Mettere della carta da cucina sotto questi prodotti (assorbe l'umidità in eccesso). Dopo il processo di scongelamento, togliere la carta affinché non si attacchi all'alimento
 - Scongelare il pane sempre soltanto coi tasti «Defrost» e non con la funzione Combi oppure Grill: pericolo d'incendio!
 - Aggiungere al surgelato sempre un po' di liquido
 - Scongelando alimenti di spessore irregolare (ad es. pesci interi o pol-lame), coprire la superficie delle parti sottili (la coda o le ali) con un po' di pellicola di alluminio
- Attenzione!** Mantenere la pellicola a una distanza di **almeno 3 cm** dalle pareti interne, altrimenti possono formarsi delle scintille

segue ...

**15.3 Indicazioni importanti per scongelare (seguito)**

- Badare che l'alimento da scongelare non inizi a cuocere
- La pellicola e i contenitori idonei per il microonde, il coperchio nonché la calotta di copertura sono ottenibili presso MIGROS (ad es. «Micro Clever» dal programma MIGROS TOPLINE)

**Importante!**

- Non mettere in funzione l'apparecchio senza base girevole o piatto rotante!
- L'apparecchio entra in funzione soltanto se la porta è perfettamente chiusa
- Gli alimenti scongelati vanno immediatamente cotti, consumati o messi in frigorifero

15.4 Tempi di scongelamento standard:

Gli esempi sono riferiti a una temperatura di -18°C :

| alimento | quantità | tempo di scong. *) | ulteriore tempo di scong. **) | indicazioni |
|-----------------------|--------------------|--------------------|-------------------------------|---|
| ali di pollo | 500 g | 10–12 | 15 | porre il pollame in una bacinella sopra a un piatto capovolto, girare più volte |
| pollo | 1100 g | 22 | 20 | |
| pollo intero | 1300 g | 26 | 25 | |
| panini | 1 Stk. (40 g) | ½ | 5 | in seguito tostare |
| pane bianco | 500 g | 4 | 10 | lasciar scongelare sulla griglia |
| pane semi-bianco | 500 g | 4 | 10 | lasciar scongelare sulla griglia |
| pane integrale | 500 g | 4 | 45 | lasciar scongelare sulla griglia |
| pizza | 1 pz. (175 g) | 4 | | poi grigliare 1 min. potenza max |
| torta alla frutta | 1 pz. (75 g) | 1½ | 10 | |
| torta di formaggio | 100 g | 1½ | 20 | |
| torta margherita | 75 g | 1 | 5 | |
| torta panna-formaggio | intera (1400 g) | 7 | 120 | |
| torta al cioccolato | 1 pz. (90 g) | ½ | 10 | |
| verdura | 500 g | 8–12 | 15 | girare e distribuire |

*) in posizione «Defrost / Time» = «BEF2»; in minuti

**) fuori dal microonde; in minuti



28 Messa in funzione

16. Dopo l'uso

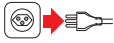

- Alla fine del processo di cottura si sentono cinque bip e l'apparecchio si spegne completamente
- Estrarre la spina dalla presa di corrente
- Lasciar raffreddare completamente l'apparecchio (soprattutto gli elementi della griglia)
- Per motivi igienici pulire l'apparecchio dopo l'uso (vedi «Pulizia» a pagina 29)

Custodia / Manutenzione

Italiano

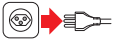

Custodia

In caso di inutilizzo dell'apparecchio, spegnere ed estrarre la spina dalla presa di corrente.

Conservare il forno a microonde in un luogo asciutto, fuori dalla portata dei bambini. Se l'apparecchio non viene utilizzato per un lungo periodo di tempo, è necessario proteggerlo dalla polvere eccessiva, dallo sporco e dall'umidità.

Manutenzione

Il forno a microonde non necessita di manutenzione, non deve essere lubrificato né oliato. Pulire regolarmente e mantenere pulite le guarnizioni della porta. Controllare regolarmente che il cavo e la spina non siano danneggiati.

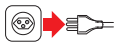

Corpo dell'apparecchio e frontalino

- Prima di pulire l'apparecchio estrarre sempre la spina dalla presa di corrente e lasciar raffreddare completamente l'apparecchio
- Non immergere mai l'apparecchio e il cavo di alimentazione nell'acqua, né pulirli sotto l'acqua corrente
- Non utilizzare detersivi corrosivi né oggetti per la pulizia abrasivi. Pulire soltanto con un panno morbido, leggermente umido; quindi lasciare asciugare bene. Durante questa operazione, badare che la spina non entri in contatto con l'umidità

Importante!

- **Non deve entrare acqua nelle feritoie di ventilazione!**

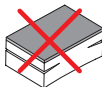

Vano cottura e porta dotata di dispositivo di sicurezza

- Pulire a fondo il vano cottura e la porta, comprese le guarnizioni ermetiche e la finestra in vetro, con un panno umido oppure una spugna non abrasiva (non la spugnetta con la superficie verde), quindi asciugare
- Utilizzare detersivi soltanto in caso di sporco persistente. Badare che non restino residui di sapone nel vano cottura (potrebbero rovinare i cibi)

Nota:

- Dopo la pulizia, asciugare completamente il vano cottura, evitando così i cattivi odori



Griglia

- Pulire la griglia con acqua calda e un normale detersivo, quindi asciugare bene

Attenzione:

- Non utilizzare detersivi corrosivi né oggetti per la pulizia abrasivi

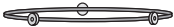

Base girevole e piatto rotante in vetro

- Pulire il piatto rotante in vetro con acqua calda e un normale detersivo, quindi asciugare con cura. Il piatto rotante può essere messo anche in lavastoviglie
- Risciacquare accuratamente la base girevole con acqua calda, quindi asciugare bene. Le rotelline devono restare scorrevoli per garantire la regolare rotazione del piatto
- Se la base o il piatto girevoli dovessero rompersi o creparsi, è possibile ordinare il pezzo da sostituire presso ogni servizio clienti MIGROS



Le riparazioni dell'apparecchio possono essere eseguite solo presso MIGROS-Service. Le riparazioni effettuate da personale non specializzato, possono essere fonte di pericolo per l'utente.

In caso di riparazioni non effettuate a regola d'arte non viene assunta alcuna responsabilità per eventuali danni; decade inoltre il diritto alla garanzia.

Nel caso in cui non si riesca a risolvere un problema con l'ausilio della seguente tabella, rivolgersi al servizio clienti più vicino della MIGROS oppure contattare la M-Infoline (numero di telefono sul retro delle presenti istruzioni d'uso).

Importante: in caso di guasto, di apparecchio difettoso e di sospetto di guasto in seguito a una caduta, estrarre immediatamente la spina dalla presa di corrente.

| Problema | Possibile causa | Soluzione | Pag. |
|--|---|---|------|
| L'apparecchio non si avvia | - la spina non è inserita in modo corretto | - estrarre la spina. Reinserirla dopo 10 secondi | 10 |
| | - salta il fusibile e l'interruttore automatico si attiva | - far sostituire il fusibile presso MIGROS-Service | 30 |
| | - presa di corrente difettosa | - testare la presa di corrente con altri apparecchi | |
| | - la porta non è chiusa correttamente | - chiudere la porta in modo corretto | |
| | - durata della cottura non selezionata | - selezionare la durata della cottura | 13 |
| Formazione di scintille | - vengono utilizzate stoviglie inadeguate? | - utilizzare contenitori adatti per il microonde | 2, 8 |
| | - non ci sono alimenti nel vano cottura? | - utilizzare sempre il microonde con gli alimenti | 2 |
| | - viene utilizzata pellicola di alluminio? | - mantenere una distanza di almeno 3 cm tra la pellicola di alluminio e le pareti interne | 26 |
| Durante il funzionamento la base girevole emette rumori fastidiosi | - le rotelle o il pavimento del vano cottura sono sporchi | - pulire la base girevole | 29 |
| Il forno a microonde disturba la ricezione TV e Radio | - è possibile che la ricezione di Radio e TV venga disturbata, è una cosa del tutto normale, non pericolosa | - mantenere una distanza ragionevole dal microonde | 2, 7 |
| L'illuminazione del vano cottura è debole | - durante il funzionamento con un livello di potenza ridotto è un fattore del tutto normale | | |



Guasti

31

| Problema | Possibile causa | Soluzione | Pag. |
|---|--|------------------------------------|------|
| Il vapore bollente si accumula sulla porta e fuoriesce dalle feritoie di ventilazione | – durante la cottura si sprigiona vapore dagli alimenti, che esce dalle feritoie di ventilazione; può, però, accumularsi anche sulla porta. Si tratta di un fenomeno normale, non pericoloso | | |
| Inavvertitamente l'apparecchio è stato messo in funzione senza alimenti | | – premere 2x il tasto «Stop/Clear» | 14 |

Smaltimento

Italiano



- Consegna gratuita degli apparecchi non più in uso presso ogni punto vendita per un corretto smaltimento
- Smaltire immediatamente gli apparecchi con guasti pericolosi e assicurarsi che non possano più essere utilizzati
- Non gettare tra i rifiuti domestici (protezione dell'ambiente!)





32 Dati tecnici

| | |
|---|---|
| Tensione nominale | 230 Volt / 50 Hz |
| Potenza nominale | 1300 Watt |
| Potenza microonde <i>min.</i> | 80 Watt |
| Potenza microonde <i>max.</i> | 800 Watt |
| Potenza grill <i>max.</i> | 1000 Watt |
| Capacità vano cottura | 21 litri |
| Piatto rotante in vetro | ø 27 cm |
| Dimensioni larghezza x altezza x profondità | ca. 490 x 290 x 410 mm |
| Lunghezza cavo di alimentazione | ca. 1.0 m |
| Peso apparecchio di base | ca. 13.2 kg |
| Materiali | <ul style="list-style-type: none">- microonde (corpo dell'apparecchio) metallo / plastica- porta con maniglia metallo / vetro / plastica- piatto rotante vetro- base girevole plastica- griglia metallo |
| Deparassitato | secondo le norme UE |
| Approvato da | S+ |
| Garanzia del prodotto | 2 anni |
| Accessori (compresi nel prezzo) | piatto rotante in vetro, base girevole e griglia |

Italiano

Con riserva di modifiche di costruzione e di esecuzione dell'apparecchio dovute al progresso tecnologico.

MIGROS

FEDERAZIONE DELLE COOPERATIVE MIGROS, CH-8031 Zurigo





Garanzia



2 JAHRE GARANTIE
2 ANS DE GARANTIE
2 ANNI DI GARANZIA

La MIGROS si assume per due anni, a partire dalla data d'acquisto, la garanzia per il funzionamento efficiente e l'assenza di difetti dell'oggetto in suo possesso.

La MIGROS può scegliere se eseguire la prestazione di garanzia attraverso la riparazione gratuita, la sostituzione del prodotto con uno di uguale valore o il rimborso del prezzo d'acquisto dello stesso. Ogni altra pretesa è esclusa.

Non sono compresi nella garanzia i guasti dovuti a normale usura, uso inadeguato o danni provocati dal proprietario o da terze persone, oppure derivanti da cause esterne.

L'obbligo di garanzia è valido soltanto all'esplicita condizione, che si ricorra unicamente al servizio dopo vendita MIGROS o ai servizi autorizzati.

Per favore conservi il certificato di garanzia oppure il giustificativo d'acquisto (scontrino, fattura). Con la sua perdita si estingue ogni diritto di garanzia.

MIGROS

Service

Gli articoli che necessitano un servizio manutenzione o una riparazione possono essere depositati in ogni punto vendita.



M-INFOLINE
0848 84 0848
www.migros.ch

Avete altre domande? L'M-Infoline rimane volentieri a vostra disposizione per ulteriori informazioni:
0848 84 0848 dal lunedì al venerdì dalle 8.00 alle 18.30

(8 cent./min. dalle 8.00 alle 17.00,
4 cent./min. dalle 17.00 alle 18.30).

E-Mail: m-infoline@mgb.ch