

# Haier®

LCD-Fernseher mit LED-Hintergrundbeleuchtung

Bitte lesen Sie diese Bedienungsanleitung vor der Inbetriebnahme des Geräts sorgfältig durch und bewahren Sie diese für späteres Nachschlagen auf.

# Inhaltsverzeichnis

---

## **01 Sicherheits- und Warnhinweise**

Willkommen .....	2
Wichtige Informationen .....	2
Sicherheitshinweise .....	3
Warnhinweise .....	4

## **02 Einleitung**

Parameter.....	5
Standfuß montieren.....	7
Wandmontage .....	8
Vorderes Bedienfeld .....	9
TV-Anschlussfeld .....	9
Fernseher anschließen.....	10
Common Interface .....	12

## **03 Fernbedienung**

Fernbedienung .....	13
VIDEOTEXT .....	14

## **04 Bedienungshinweise**

Installation .....	15
KANALMENÜ.....	15
Automatischer Kanalsuchlauf (DVB-T) .....	15
Automatischer Kanalsuchlauf (DVB-C).....	16
DTV Manueller Kanalsuchlauf (DVB-T).....	17
DTV Manueller Kanalsuchlauf (DVB-C) .....	17
ATV Manueller Kanalsuchlauf.....	17
Kanal bearbeiten .....	17
Common Interface.....	18
Signalinformationen .....	18
Softwareaktualisierung (USB).....	18

<b>Bildmenü .....</b>	<b>18</b>
<b>Tonmenü .....</b>	<b>18</b>
<b>Zeitmenü .....</b>	<b>19</b>
<b>Einstellungsmenü .....</b>	<b>19</b>
<b>SPERRMENÜ .....</b>	<b>19</b>
<b>EPG-Menü (Elektronische Programmzeitschrift).....</b>	<b>20</b>
<b>PVR-Dateisystem (nur DTV).....</b>	<b>20</b>
Vorbereitung der Aufnahme .....	20
Programm aufzeichnen.....	21
DTV-Aufnahme .....	21
<b>TimeShift-Funktion .....</b>	<b>22</b>
<b>USB-Media-Player.....</b>	<b>23</b>
<b>HOTEL-MODUS.....</b>	<b>25</b>

## **05 Störungserkennung**

Störungserkennung.....	26
Spezifikationen.....	29

# 01 Sicherheits- und Warnhinweise

De

## WILLKOMMEN

Vielen Dank, dass Sie sich für diesen 29" Zoll LED LCD-Fernseher entschieden haben. Diese Anleitung hilft Ihnen bei der Einstellung und Bedienung Ihres Fernsehers.

Vergewissern Sie sich zunächst, dass alle Zubehörteile mitgeliefert wurden:

29" HD-Ready LED LCD-Fernseher  
 2 x AAA-Batterien für Fernbedienung  
 Benutzerhandbuch  
 Kurzanleitung  
 YPbPr Verbindungskabel  
 Standfuß

Nun können Sie beginnen!

## WICHTIGE INFORMATIONEN

LESEN SIE VOR DER VERWENDUNG DIE GESAMTE ANLEITUNG DURCH, UND BEWAHREN SIE SIE ZUR SPÄTEREN VERWENDUNG AUF.

VORSICHT



**STROMSCHLAGGEFAHR  
 NICHT ÖFFNEN**

ZUR VERMEIDUNG VON STROMSCHLÄGEN ÖFFNEN SIE DAS GERÄTEGEHÄUSE NICHT. ES BEFINDEN SICH KEINE VOM VERBRAUCHER WARTBAREN TEILE IM INNEREN DES GERÄTS. WENDEN SIE SICH MIT PROBLEMEN UND FRAGEN ZUR WARTUNG AN DEN KUNDENDIENST.

DER BLITZ IM GLEICHSEITIGEN DREIECK BEDEUTET, DASS IM GERÄT HOCHSPANNUNGSGEFAHR BESTEHT.

DAS AUSRUFUNGSZEICHEN IM GLEICHSEITIGEN DREIECK BEDEUTET, DASS WICHTIGE WARTUNGS- UND BETRIEBSHINWEISE IN DER BETRIEBSANLEITUNG GEFUNDEN WERDEN.



**VORSICHT:** ZUR VERMEIDUNG VON STROMSCHLAG UND FEUER SETZEN SIE DEN FERNSEHER KEINER FEUCHTIGKEIT AUS. REINIGEN SIE DAS GERÄT UND DEN BILDSCHIRM NICHT MIT SCHEUERMITTELN; DAS FÜHRT ZU KRATZERN.



**BITTE BEACHTEN SIE:** REPARIEREN SIE DAS GERÄT NICHT SELBST, DAS KANN ZU VERLETZUNGEN UND SCHÄDEN AM GERÄT FÜHREN. WENDEN SIE SICH MIT WARTUNGS- UND REPARATURARBEITEN STETS AN DEN AUTORISIERTEN KUNDENDIENST.

## SICHERHEITSHINWEISE

- **Warnung:** Zur Vermeidung von Feuer und Stromschlag öffnen Sie nicht das Gerätegehäuse. Es befinden sich keine vom Verbraucher wartbaren Teile im Innern des Gerätes. Wenden Sie sich mit Wartungs- und Reparaturarbeiten stets an den autorisierten Kundendienst.
- **Warnung:** Zur Vermeidung von Feuer und Stromschlag setzen Sie das Gerät nicht Regen oder Feuchtigkeit aus.
- Setzen Sie Netzteil und Gerät nicht Spritzwasser oder Tropfwasser aus und stellen Sie keine mit Wasser gefüllten Gegenstände (wie Vasen) auf dem Gerät ab.
- Schützen Sie das Gerät vor direkter Sonneneinstrahlung und Hitze (Heizkörper, Herd).
- Blockieren Sie nicht die Ventilationsöffnungen, sie werden zur Belüftung benötigt. Stellen Sie das Gerät nicht auf einem Kissen, Sofa oder ähnlichen Flächen ab.
- Stellen Sie das Gerät nicht auf einem unstabilen Wagen, Aufsteller, Stativ, Tisch oder einer Halterung ab. Es kann herunterfallen und Verletzungen und Schäden verursachen.
- Stellen Sie keine schweren oder scharfkantigen Gegenstände auf dem Gerät ab.
- Ziehen Sie nach der Benutzung den Netzstecker.
- Entsorgen Sie Batterien umweltgerecht.
- **WARNUNG:** Batterien oder Akkus dürfen nicht übermäßiger Hitze ausgesetzt werden (direkte Sonneneinstrahlung, Feuer usw.).
- **WARNUNG:** Übermäßiger Schalldruck von Ohrhörern oder Kopfhörern kann zu Hörschäden führen.



Dieses Symbol zeigt an, dass das Gerät nicht mit dem Hausmüll entsorgt werden darf. Zur Vermeidung von Gesundheits- und Umweltschäden durch unkontrollierte Entsorgung muss das Gerät recycelt werden. Geben Sie das Gerät bitte an einer Sammelstelle für Elektroaltgeräte ab oder wenden Sie sich an Ihren Fachhändler.



## WARNHINWEISE

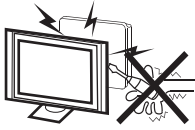

### Warnung



Dieser Fernseher wird mit Hochspannung betrieben. Öffnen Sie nicht das Gerätegehäuse. Wenden Sie sich mit Wartungs- und Reparaturarbeiten stets an den autorisierten Kundendienst.

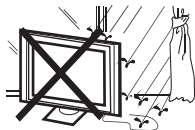

### Warnung



Zur Vermeidung von Feuer und Stromschlag setzen Sie das Gerät nicht Regen oder Feuchtigkeit aus.



### Warnung



Führen Sie keine Fremdkörper in das Gerät ein, stoßen Sie es nicht stark an. Verschütten Sie keine Flüssigkeiten auf Ihrem Fernseher.



### Vorsicht



Blockieren Sie nicht die Ventilationsöffnungen, sie werden zur Belüftung benötigt.



### Vorsicht



Klemmen Sie das Netzkabel nicht unter dem Fernseher ein.

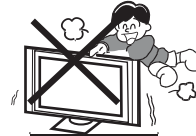

### Vorsicht



Stehen Sie nicht auf dem Fernseher, lehnen Sie sich nicht gegen den Fernseher, stoßen Sie ihn nicht an. Achten Sie auch besonders auf Kinder. Der Fernseher kann schwere Verletzungen und Schäden verursachen, wenn er umfällt.



### Vorsicht



Stellen Sie das Gerät nicht auf einem unstablen Wagen, Aufsteller, Stativ, Tisch oder einer Halterung ab. Es kann herunterfallen und Verletzungen und Schäden verursachen.



### Vorsicht



Bei längerer Nichtbenutzung des Fernsehers ziehen Sie bitte das Netzkabel ab.

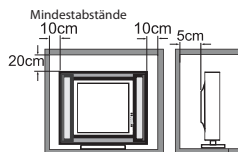

### Vorsicht



Wird der Fernseher eingebaut, so achten Sie bitte auf die Mindestabstände. Hitzestau kann die Lebensdauer Ihres Fernsehers verkürzen und ist gefährlich.

## 02 Einleitung

### ACHTUNG

Machen Sie sich nicht an Bauteilen im Fernsehgerät oder an irgendwelchen anderen Einstellungssteuerungen zu schaffen, die nicht in diesem Handbuch beschrieben sind. Alle LED-Fernsehgeräte sind elektrische Hochspannungsgeräte. Wenn Sie Staub oder Wassertropfen von dem Bildschirm oder dem Gehäuse oder um die Knöpfe oder Anschlüsse herum abwischen, sollte das Stromkabel aus der Steckdose aus gesteckt sein. Wischen Sie das Fernsehgerät mit einem weichen, trockenen, staubfreien Tuch ab. Trennen Sie während Gewittern das Stromkabel und das Antennenkabel, um Schäden an Ihrem Fernsehgerät und anderen angeschlossenen Geräten zu vermeiden. Alle Reparaturen sollten nur von qualifiziertem Servicepersonal durchgeführt werden.

### INSTALLATION

- \* Stellen Sie den Fernseher vor direkter Sonneneinstrahlung geschützt auf.
- \* Dunkelheit und Reflektionen auf dem Bildschirm können zu einer Überforderung der Augen führen. Weiche und indirekte Beleuchtung wird für komfortables Fernsehen empfohlen.
- \* Lassen Sie auf der Rückseite des Fernsehers ausreichend Platz zur Ventilation.
- \* Vermeiden Sie besonders warme Standorte, um einen Hitzestau im Gerät und vorzeitige Schäden zu vermeiden.
- \* Decken Sie die Lüftungsöffnungen während des Betriebs nicht ab.

### Ausstattungsmerkmale

- ① Nutzbar als Fernseher oder PC-Monitor
- ② Hohe Leuchtkraft, breiter Betrachtungswinkel
- ③ HDMI- und SCART-Anschluss
- ④ NICAM;
- ⑤ TimeShift

### Parameter

Bildschirm	29"
Spannungsversorgung	AC 100-240V 50/60Hz 42W
Audio-Ausgangsleistung(Klirrfaktor ≤ 7%)	2x8W
Kanalspeicher	1000 (DTV), 100 (ATV)
Anschlüsse	Analog RGB (PC) x1; High-Definition Multimedia Interface (HDMI) x 2 <b>Komposit-eingang x 1</b> <b>PC Audio-eingang x1</b> YPbPr x 1 <b>SCART x 1</b> CI x 1 USB-Port x 1 RF Co-Ax x 1 Kopfhörerausgang x 1 S/PDIF x 1
Horizontale Auflösung (TV-Zeilen)	Komposit-Videoeingang >=350 YPbPr >=400

---

**PC**

---

**VGA-Timingtabelle**

	<b>Auflösung</b>	<b>V. Freq. (kHz)</b>	<b>H. Freq. (kHz)</b>
1	640x480	60	31.47
2	800x600	60	37.88
3	1024x768	60	48.36
4	1360x768	60	47.7
5	1280x1024	60	63.98

De

## Montageanleitung für den Standfuß

1. Legen Sie den Fernseher mit dem Bildschirm auf eine flache Arbeitsfläche. Legen Sie ein Tuch unter, um den Bildschirm zu schützen. Setzen Sie den Standfuß unten an.

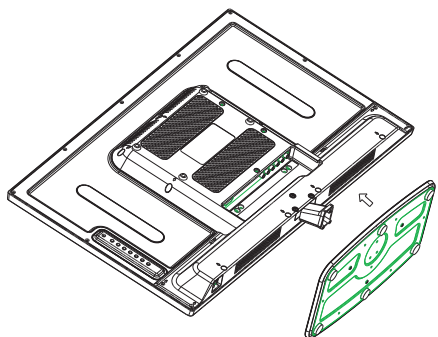

2. Schrauben Sie den Standfuß von unten mit den Schrauben fest an.

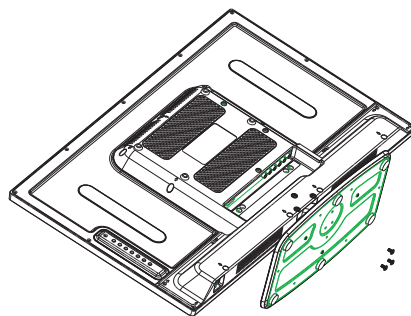

### HINWEISE ZUR INSTALLATION

Stellen Sie den Fernseher vor direkter Sonneneinstrahlung geschützt auf. Dunkelheit und Reflektionen auf dem Bildschirm können zu einer Überforderung der Augen führen. Weiche und indirekte Beleuchtung wird für komfortables Fernsehen empfohlen.

Lassen Sie auf der Rückseite des Fernsehers ausreichend Platz zur Ventilation.

Hinweis: Der TV-Standfuß ist nicht schwenkbar.

Vermeiden Sie besonders warme Standorte, um einen Hitzestau im Gerät und vorzeitige Schäden zu vermeiden.



## WANDMONTAGE

Dieser Fernseher kann wie folgt an der Wand montiert werden:

1. Legen Sie den Fernseher mit dem Bildschirm auf eine flache Arbeitsfläche. Legen Sie ein Tuch unter, um den Bildschirm zu schützen.

2. Schrauben Sie die Halterung für den Standfuß unten am Fernseher ab (bewahren Sie den Standfuß für späteren Gebrauch auf).

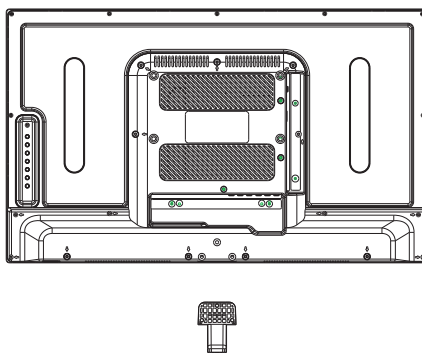
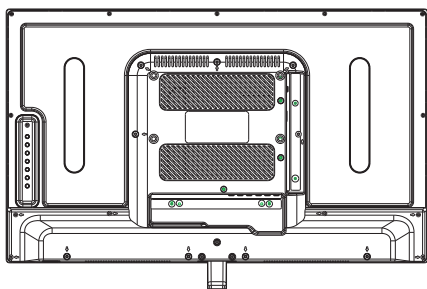

3. Schrauben Sie den Fernseher mit vier vorgesehenen Schrauben an eine VESA-Wandhalterung (beides nicht mitgeliefert).

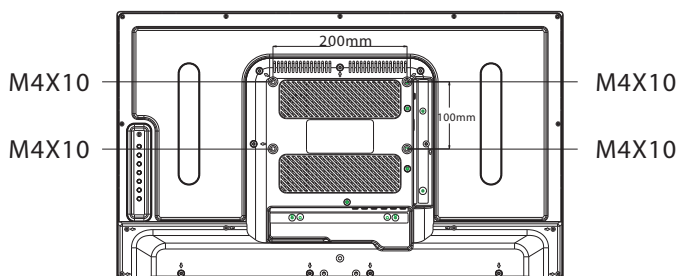

De

## Seitliches Bedienfeld

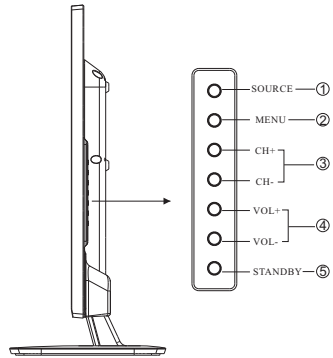
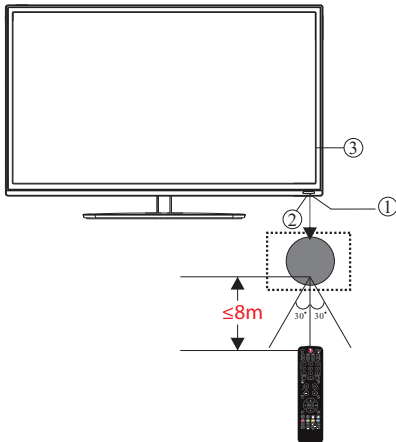

1	Sensor für Fernbedienung
2	Status-LED:
	<b>ROT: Stand-by-Modus</b>
3	Funktionstasten

1	<b>SOURCE</b>	Eingangsquellen aufrufen.
2	<b>MENU</b>	Hauptmenü anzeigen.
3	<b>CH+ / CH-</b>	Im TV-Modus schalten Sie mit CH+ oder CH- zwischen den Kanälen auf und ab. Im MENU wählen Sie mit CH+ oder CH- einen Menüpunkt.
4	<b>VOL+ / VOL-</b>	Lautstärke einstellen. Im MENU stellen Sie den gewählten Menüpunkt ein.
5	<b>STANDBY</b>	Schaltet den Fernseher in den Standby-Betrieb.

## TV-Anschlussfeld

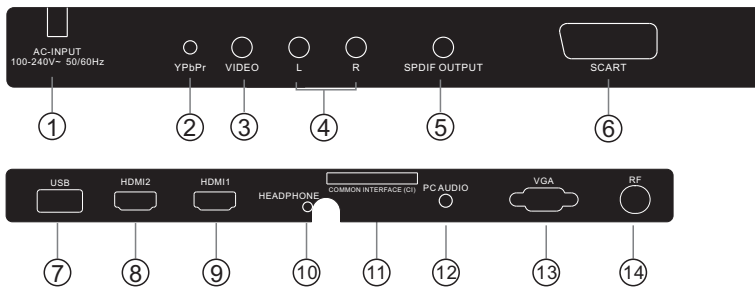

1	<b>DC Netzteil</b>	Eingang
2	<b>YPbPr</b>	Eingang
3	<b>VIDEO</b>	Eingang
4	<b>L/R AUDIO</b>	Eingang
5	<b>S/PDIF</b>	Digital Audio Ausgang
6	<b>SCART</b>	Eingang/Ausgang
7	<b>USB</b>	Eingang

8	<b>HDMI2(mit ARC)</b>	Eingang
9	<b>HDMI1</b>	Eingang
10	<b>HEADPHONE</b>	Analog Audio Ausgang / Kopfhörerausgang
11	<b>COMMON INTERFACE(CI)</b>	Eingang
12	<b>PC AUDIO</b>	Eingang
13	<b>VGA</b>	Eingang
14	<b>ANTENNE/Kabel</b>	Eingang

# Anschließen des Haier Fernsehers

CVBS, DVD-Player oder anderes  
Gerät mit YPbPr/YCbCr

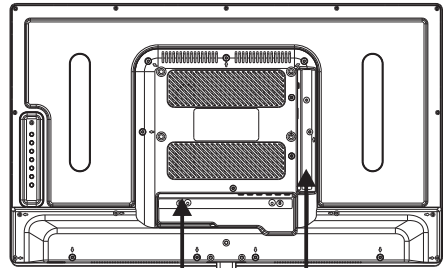
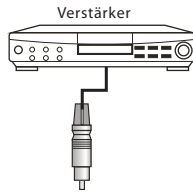
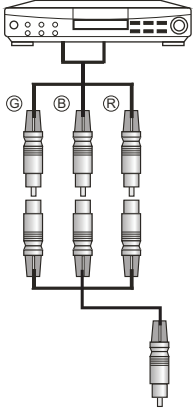

De

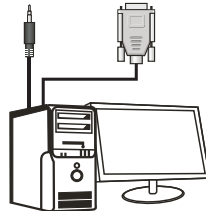
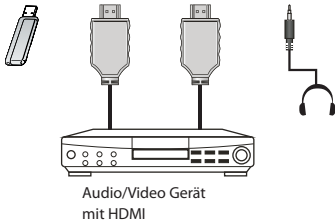
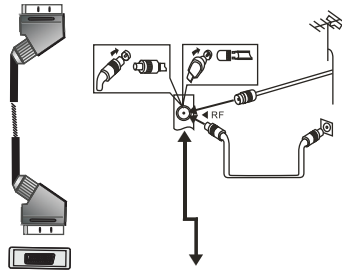
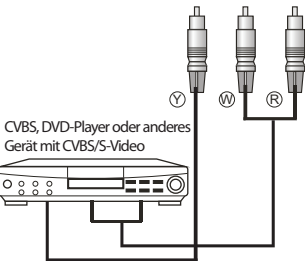
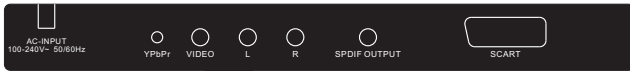

- G Grün (Y)
- B Blau (Pb/Cb)
- W Weiß (AUDIO-L)
- R Rot (AUDIO-R, Pr/Cr)
- Y Gelb (VIDEO)

## Anschließen des Haier Fernsehers

### Anschließen eines DVD-Players / Satellits / Kabel-Set-Top-Box-Receiver / einer Spielkonsole / eines PCs oder Laptops.

Es gibt mehrere Optionen zum Anschließen eines DVD-Players / Satelliten- oder Kabel-Set-Top-Box-Receiver / einer Spielkonsole / eines PCs oder Laptops an Ihren Fernseher.

#### Option 1 SCART

1 Schließen Sie ein SCART-Kabel (nicht mitgeliefert) über die SCART-Buchse des Fernsehers an den DVD-Player / Satelliten- oder Kabel-Set-Top-Box-Receiver oder die Spielkonsole an.

2 Um das mit dem SCART-Kabel angeschlossene Gerät auszuwählen, drücken Sie die SOURCE-Taste auf der Fernbedienung und verwenden Sie die Tasten ▼▲, um SCART auszuwählen. Drücken Sie sodann auf die Taste OK. Hinweis: Der Fernseher wird standardmäßig zum SCART-Anschluss, wenn der Fernseher eingeschaltet ist.

#### Option 2 HDMI1/HDMI2

1 Wenn das Gerät, mit dem Sie eine Verbindung herstellen möchten, eingeschaltet ist, schalten Sie das Gerät zuerst aus.

2 Schließen Sie ein HDMI-Kabel (nicht mitgeliefert) über die HDMI-Buchse des Fernsehers an den DVD-Player / Satelliten- oder Kabel-Receiver oder die Spielkonsole an.

3 Schalten Sie das Gerät ein, das Sie soeben an den Fernseher angeschlossen haben.

4 Um das mit dem HDMI-Kabel angeschlossene Gerät auszuwählen, drücken Sie die SOURCE-Taste auf der Fernbedienung und verwenden Sie die Tasten ▼▲, um HDMI auszuwählen. Drücken Sie sodann auf die Taste OK.

#### Option 3 AV Audiovisuell

(Gelb/Weiß/Rot)

1 Stellen Sie sicher, dass sowohl der Fernseher als auch das Gerät vor dem Anschließen ausgeschaltet sind.

2 Schließen Sie die AV-Kabel (nicht mitgeliefert) über die Video- (gelb) und Audio- (weiß, rot) Buchsen des Fernsehers an den DVD-Player oder die Spielkonsole usw. an.

3 Um das mit dem AVI-Kabel angeschlossene Gerät auszuwählen, drücken Sie die SOURCE-Taste auf der Fernbedienung und verwenden Sie die Tasten ▼▲, um AV auszuwählen. Drücken Sie sodann auf die Taste OK.

#### Option 4 Komponent

(Grün/Blau/Rot) + (Weiß/Rot)

1 Stellen Sie sicher, dass sowohl der Fernseher als auch das Gerät vor dem Anschließen ausgeschaltet sind.

2 Schließen Sie die Kabel (nicht mitgeliefert) über die COMPONENT-IN-Buchsen Y, Pb, Pr (grün, blau, rot) und L-Audio-R (weiß, rot) des Fernsehers an den DVD-Player oder die Spielkonsole usw. an.

3 Um das mit dem Komponenten-Kabel angeschlossene Gerät auszuwählen, drücken Sie die SOURCE-Taste auf der Fernbedienung und verwenden Sie die Tasten ▼▲, um Komponent auszuwählen. Drücken Sie sodann die Taste OK.

#### Option 5 VGA (15pin Sub-D)

1 Schließen Sie ein VGA-Kabel (nicht mitgeliefert) über die VGA-Buchse des Fernsehers an den PC / Laptop an.

2 Um den mit dem VGA-Kabel angeschlossenen PC / Laptop auszuwählen, drücken Sie die SOURCE-Taste auf der Fernbedienung und verwenden Sie die Tasten ▼▲, um PC auszuwählen. Drücken Sie sodann die Taste OK.

Hinweis: VGA ist nur für Bildübertragung. Für Audio über Ihren PC / Laptop müssen Sie ein separates Kabel vom PC-Audio (3,5mm Klinke) an die Kopfhörerbuchse an Ihrem PC / Laptop (3,5mm Klinke) anschließen.

#### Option 6 USB

1 Ein Großteil der im Handel erhältlichen USB-Sticks sind mit Ihrem Fernseher kompatibel, sowie können einige Digitalkameras auch direkt angeschlossen werden.

2 Schließen Sie einen USB-Stick (nicht mitgeliefert) oder ein USB-Kabel (nicht mitgeliefert) an den Fernseher an.

3 Um das an den Fernseher angeschlossene USB-Gerät auszuwählen, drücken Sie die SOURCE-Taste auf der Fernbedienung und verwenden Sie die Tasten ▼▲, um USB auszuwählen. Drücken Sie sodann die Taste OK. Hinweis 1: Dateien mit der Endung \*.jpg- und \*.mp3 können abgespielt werden, andere Dateitypen können funktionieren, es wird aber keine Garantie dafür übernommen.

Hinweis 2: iPhones und iPods von Apple sind mit Ihrem Fernseher nicht kompatibel.

Hinweis 3: Wenn Sie ein beliebiges Gerät an den USB-Anschluss anschließen möchten, halten Sie die USB-Kabellänge so kurz wie möglich.

#### Option 7 KOPFHÖRERAUSGANG

Stecken Sie den Stecker des Kopfhörers in die Kopfhörerbuchse des Fernsehers. Die Fernsehlautsprecher sind jetzt stummgeschaltet. Alternativ können Sie auch externe Lautsprecher bei Bedarf anschließen.

#### Option 8 S/PDIF-AUSGANG

S/PDIF ist ein digitaler Audio-Anschluss, der verwendet wird, um Audio-Geräte anzuschließen, zum Beispiel Heimkino und andere digitale HiFi-Systeme. Das Signal wird entweder über ein Koaxialkabel oder mit Cinch-Anschlüssen übertragen.

1 Stellen Sie sicher, dass sowohl der Fernseher als auch das Gerät vor dem Anschließen ausgeschaltet sind.

2 Schließen Sie die AV-Kabel (nicht mitgeliefert) über die S/PDIF-Buchse des Fernsehers an das Heimkino-Soundsystem oder digitale HiFi-Anlage usw. an.

## COMMON INTERFACE

Der Schacht Common Interface (CI) dient der Aufnahme des Conditional Access Moduls (CAM) und der SmartCard für Bezahlsender. Bitte wenden Sie sich an Ihren Dienstanbieter für weitere Informationen. Bitte beachten Sie, dass CI-Module und SmartCards von uns nicht geliefert werden.

### ⚠ Warnung

- Schalten Sie den Fernseher aus, bevor Sie das Modul in den Common Interface Schacht einschieben.

- 1 Setzen Sie zunächst das CI-Modul und dann die SmartCard im CI-Schacht an der Seite des Fernsehers ein.

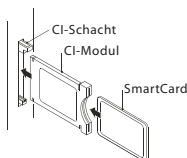

- 2 Schalten Sie den Fernseher ein, die nachstehende Meldung wird angezeigt, wenn das CI-Modul erkannt wird. Warten Sie einen Moment ab, bis die Karte aktiviert ist.

CAM gefunden

- 3 Wählen Sie im MENU den Unterpunkt Kanäle aus und navigieren mit ▲▼ zur Auswahl option Common Interface.

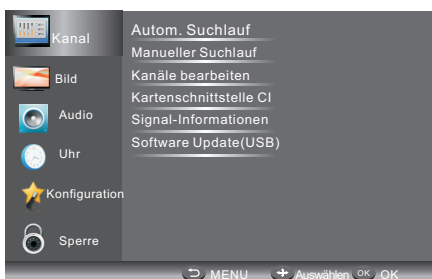

- 4 Detaillierte Informationen zur benutzten CI-Karte werden angezeigt.
- 5 Drücken Sie OK, um das Kartenmenü aufzurufen. Finden Sie detaillierte Anleitungen in der Bedienungsanleitung des Moduls.
- 6 Nach dem Abziehen des Moduls wird die nachstehende Meldung angezeigt.

CAM entfernt

De

## 03 Fernbedienung

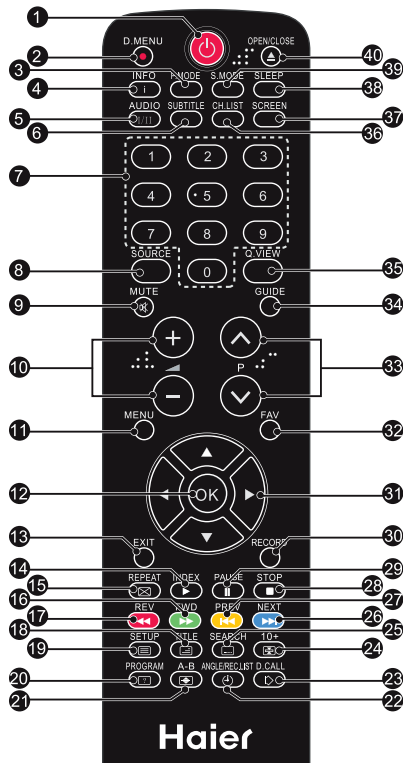

### Batterien in die Fernbedienung einsetzen

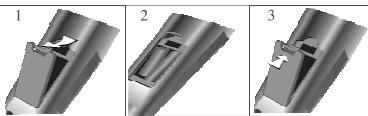

- Öffnen Sie das Batteriefach.
- Setzen Sie 2 AAA 1,5-V-Batterien mit korrekter Polarität ein, so wie im Batteriefach angezeigt.
- Schließen Sie das Batteriefach wieder. Tauschen Sie die Batterien aus, wenn die Reichweite der Fernbedienung nachlässt.

### Bitte beachten Sie:



- Benutzen Sie Alkali-Batterien.
- Bei längerer Nichtbenutzung oder wenn die Batterien erschöpft sind, entnehmen Sie sie bitte aus der Fernbedienung.

- EIN/AUS:** Drücken Sie die Taste zum Ein- und Ausschalten des Fernsehgerätes.
- D.MENÜ:** Keine Funktion.
- P. Modus:** Umschalten des Bildmodus.
- INFO:** Drücken Sie die Taste, um den aktuellen Signalstatus, inklusive der Eingangsquelle und dem Kanal-Audio-Modus anzuzeigen.
- AUDIO I/II:** Drücken Sie die Taste, um MONO, Nicam Stereo für den ATV Kanal auszuwählen. Stellen Sie die Audiosprache für den DTV Kanal ein.
- UNTERTITEL:** Stellen Sie die Untertitel-Sprache ein oder schalten Sie den Untertitel aus.
- Zifferntasten:** Für den direkten Zugriff auf die Kanäle.
- QUELLE:** Auswahl der Signalquelle.
- STUMM:** Um die Tonausgabe zu deaktivieren bzw. zu aktivieren.
- Lautstärke:** Zum Einstellen der Lautstärke.
- MENÜ:** Zur Anzeige des Fernsehhauptmenüs.
- OK:** Zur Bestätigung der Auswahl.
- SCHLIESSEN:** Zurück zum vorherigen Menüpunkt oder Menü schließen und Rückkehr zum TV-Bild.
- Videotext:** Aufruf des Videotexts.
- WIEDERHOLEN:** Keine Funktion
- Teletext-Taste:** Grüne Taste / USB-Funktion: Schnellvorlauf
- Teletext-Taste:** Rote Taste / USB-Funktion: Schnellrücklauf
- Teletext:** Mix Bild/Text
- Teletext:** Text
- Teletext:** Öffnen
- Teletext:** Größe
- Videotext-Zeit / Winkel / Aufnahmeliste / Anzeige aller Aufnahmen (Videotext-Zeit ist keine Funktion).**
- Teletext Modus:** Keine Funktion
- Teletext:** Halten
- Teletext Untercode:** Teletext Unterseite
- Teletext-Taste:** Blaue Taste / USB-Funktion: Nächste Datei
- Teletext-Taste:** Gelbe Taste / USB-Funktion: Vorherige Datei
- USB-Funktion:** STOPP
- USB-Funktion:** ABSPIELEN/PAUSE
- AUFNAHME STARTEN**
- Navigationstasten:** NACH OBEN, NACH UNTEN, NACH LINKS, NACH RECHTS: Drücken Sie die Tasten, um zu Ihrer Auswahl zu gelangen.
- Favoriten:** Zugriff auf die Liste mit den Favoritenkanälen.
- Programmauswahl:** Drücken Sie die  $\nabla/\blacktriangle$  Tasten, um zum nächsten oder vorherigen Fernsehprogramm zu gelangen.
- EPG:** Zeigt den Programmführer.
- Q. View:** Schnelle Umschaltung zum vorherigen Programm.
- Kanalliste:** Anzeige der Kanalliste.
- Bildformat:** Zur Änderung des Bildseitenverhältnisses.
- Sleep-Timer:** Stellen Sie die Zeitschaltuhr ein.
- Tonmodus:** Änderung des Tonmodus.
- ÖFFNEN/SCHLIESSEN:** Keine Funktion

- 5 6 14 16 17 18 19 20 21 22 24 25  
26 27 28 29 :Gilt auch für Fernseher mit integriertem DVD-Player.

## VIDEOTEXT

Videotext ist ein Informationssystem, das von einigen Sendern übertragen wird und wie eine Zeitung aufgebaut ist. Hier haben Sie ebenfalls Untertitel für Hörgeschädigte (Kabelnetzwerke, Satellitenkanäle usw.).

Drücken Sie:	Sie haben folgende Funktion:
TEXT	Mit dieser Taste rufen Sie den Videotext auf oder Sie verlassen ihn. Eine Liste mit Menüpunkten wird angezeigt. Jede Seite hat eine 3-stellige Nummer. Wird kein Videotext übertragen, so wird die Zahl 100 angezeigt, ansonsten bleibt der Bildschirm leer (verlassen Sie diesen Kanal).
SEITE WÄHLEN 	Mit 0 bis 9 und den Navigationstasten aufwärts/abwärts rufen Sie die Seite auf. Beispiel: Für Seite 120 geben Sie 1-2-0 ein. Die Nummer wird oben links im Bild angezeigt. Zum Aufrufen einer neuen Seite geben Sie die entsprechende Nummer ein. Ist die gewählte Seite nicht vorhanden, so läuft die Seitenzahl weiter.
UNTERSEITEN DIREKT AUFRUFEN 	Die Farbtasten entsprechen den Farbmarkierungen unten auf der Seite und dienen als Schnell Tasten zum Aufrufen. Der farbige Bereich blinkt, wenn die Seite noch nicht zur Verfügung steht.
INDEX	Inhaltsverzeichnis aufrufen (gewöhnlich Seite 100).
SUB PAGE	Einige Seiten haben Unterseiten, die nacheinander angezeigt werden. Mit dieser Taste blättern Sie um oder halten Sie die Unterseite. Die Seitenzahl wird oben links im Bild angezeigt.
HOLD	Mit dieser Taste halten Sie eine Seite, sie wird nicht umgeblättert.
REVEAL	Versteckte Informationen anzeigen oder verbergen (Spielauflösungen).
LIST	Mit den vier Farbtasten können vier Favoritenseiten markiert werden. In diesem Modus ist eine weitere Navigation mit den Farbtasten nicht möglich.

De

# 04 BEDIENUNGSHINWEISE

## Installation

Beim ersten Einschalten des Fernsehers oder nach der Rückstellung zu den Werkseinstellungen wird das Menü zur Ersteinrichtung angezeigt.

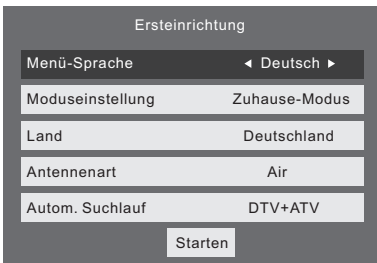

1) Drücken Sie ▼▲ zur Navigation des Menüs und ◀▶ zum Ändern der Einstellungen. Wählen Sie die gewünschte Sprache und den anzuzeigenden Modus **Zuhause/Geschäft**.

### Zuhause- und Geschäftsmodus

1. Der **Zuhause-Modus** ist ein Energiesparmodus. Der **Zuhause-Modus** wird für alle normalen Ansichtseinstellungen empfohlen und wird beim Hersteller als Standard eingestellt.

2. Der **Geschäftsmodus** ist eine Option für Fachhändler, um Werbung für Ihre Produkte zu betreiben. Der **Geschäftsmodus** hat ein helleres Bild als der **Zuhause-Modus** und zeigt auf Wunsch alle 30 Sekunden ein Informationsfeld über die Spezifikationen des Geräts an.

3. Sie können zwischen dem **Zuhause-** und dem **Geschäftsmodus** umschalten, wenn Sie dies wünschen. Bei Auswahl des **Geschäftsmodus** ruft das Gerät automatisch die HDMI1 Quelle auf. **Mit Exit verlassen Sie das Informationsfeld.**

2). Drücken Sie ◀▶ zur Auswahl von **Antenne/Kabel** für DVB-T/DVB-C.



### Hinweis

Haben Sie sich für DVB-C entschieden, so wählen Sie bitte zwischen einem vollständigen Kanalsuchlauf oder einer Schnellsuche.

Darüber hinaus können Sie entscheiden, ob die Suche DTV+ATV einschließt oder nur DTV oder nur ATV.

3). **Kanal suche** beginnt. Dies kann bis zu 6 Minuten dauern. In der Anzeige sehen Sie den Fortschritt der Suche und die Anzahl der gefundenen Kanäle.

4). Zum Überspringen der DTV-Kanalsuche drücken Sie MENU. Damit gelangen Sie direkt zur ATV-Kanalsuche.

5). Nachdem die Suche abgeschlossen ist, werden die Kanäle in einer vorgegebenen Reihenfolge angeordnet. Wenn Sie Kanäle überspringen möchten, ändern Sie die voreingestellte Reihenfolge oder nennen Sie die Kanäle um, wählen Sie Programme bearbeiten im **Kanalmenü** aus.

### Hinweis

- DTV Digitalfernsehen
- ATV Analogfernsehen
- DVB-C Digitalfernsehen über Kabel
- DVB-T Digitalfernsehen über Antenne

## 1. KANALMENÜ

### 1. 1) Automatische Kanalsuche (DVB-T)

1). Drücken Sie MENU und dann ▼▲ zur Auswahl des Menüs **KANAL**, dann drücken Sie OK oder die Pfeiltaste rechts.

2). **Selektieren Sie mit ▼▲ den automatischen Suchlauf**, dann drücken Sie OK.





3). Im Kanalmenü können Sie den Empfangstuner (Antenna Type) mittels ◀▶ auswählen. Wählen Sie für Antennenempfang DVB-T (Air).



4). Drücken Sie ◀▶ zur Auswahl Ihres Landes.

5). Drücken Sie ◀▶ zur Auswahl des Tunermodus: ATV / DTV / DTV + ATV. Drücken Sie ▼ um Suchlauf zu starten.

6). **Kanalsuche beginnt.** Dies kann bis zu 6 Minuten dauern.

In der Anzeige sehen Sie den Fortschritt der Suche und die Anzahl der gefundenen Kanäle.

7). Zum Überspringen der DTV-Kanalsuche drücken Sie MENU. Damit gelangen Sie direkt zur ATV-Kanalsuche.

Wiederholen Sie den obigen Schritt, wenn Sie auch die ATV-Kanalsuche überspringen möchten. Sie werden beim nächsten Einschalten an die Installation erinnert, falls noch kein Kanal eingestellt ist.

8). Nachdem der Suchlauf abgeschlossen ist, werden die Kanäle in einer vorgegebenen Reihenfolge angeordnet. Wenn Sie Kanäle überspringen möchten, ändern Sie die voreingestellte Reihenfolge oder nennen Sie die Kanäle um, wählen Sie Programme bearbeiten im Kanalmenü aus.

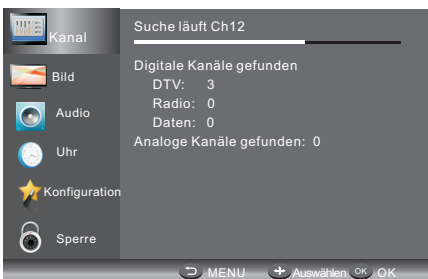

## 1.2) Automatische Kanalsuche (DVB-C)

1). Drücken Sie MENU und verwenden Sie ▼▲ zur Selektierung des Menü punkts Kanal (Channel), dann drücken Sie OK.

2). Selektieren Sie mit ▼▲ den automatischen Suchlauf, dann drücken Sie OK. Wählen Sie als Empfangstuner (Antenna Type) Kabel (DVB-C / Cable).



3). Drücken Sie ▼ und dann ◀▶▼▲ zur Auswahl Ihres Landes.

4). Drücken Sie ◀▶ zur Auswahl von ATV / DTV / DTV + ATV.



5). **Kanalsuche beginnt.** Dies kann bis zu 6 Minuten dauern. In der Anzeige sehen Sie den Fortschritt der Suche und die Anzahl der gefundenen Kanäle.

6). Zum Überspringen der DTV-Kanalsuche drücken Sie MENU. Damit gelangen Sie direkt zur ATV-Kanalsuche. Wiederholen Sie den obigen Schritt, wenn Sie auch die ATV-Kanalsuche überspringen möchten. Sie werden beim nächsten Einschalten an die Installation erinnert, falls noch kein Kanal eingestellt ist.

7). Nachdem die Suche abgeschlossen ist, werden die Kanäle in einer vorgegebenen Reihenfolge angeordnet. Wenn Sie Kanäle überspringen möchten, ändern Sie die voreingestellte Reihenfolge oder nennen Sie die Kanäle um, wählen Sie Programme bearbeiten aus dem Kanalmenü aus.

**Hinweis**

Alle Kanäle inklusive ATV, DTV und Radio können gleichzeitig **durchsucht** werden, wenn DTV+ATV **selektiert** wurde.

Alle **bereits** gespeicherten **Programmplätze** und ihre **Reihenfolge** gehen nach der **automatischen Suche** verloren. Der erste DTV-Kanal wird angezeigt.

**2. 1 ) DTV Manuelle Kanalsuche (DVB-T)**

- 1). Drücken Sie MENU und wählen mittels **▼▲** den Menüpunkt **Kanal** aus. Drücken Sie sodann OK.
- 2). Selektieren Sie mittels **▼▲** den DTV Manuellen Kanalsuchlauf und drücken dann OK. Wählen Sie Antenne (Air) in Auto Scan, um das DVB-T Menü für die manuelle Kanalsuche anzuzeigen.



- 3). Der DTV Bildschirm für die manuelle Suche wird angezeigt. Drücken Sie **◀▶** zur Auswahl des gewünschten UHF-Kanals oder drücken Sie OK zur Eingabe einer anderen Kanalnummer. Wählen Sie Start, um mit der Kanalsuche zu beginnen. Wenn das Signal **gefunden** wurde, wird das Bild und die Signalstärke auf dem Bildschirm angezeigt.
- 4). Drücken Sie die Taste MENU, um zum Hauptmenü zurückzukehren.
- 5). Drücken Sie die Taste EXIT, um das Menü zu verlassen.

**2. 2 ) DTV Manuelle Kanalsuche (DVB-C)**

- 1). Selektieren Sie im MENU mittels **▼▲** den Menüpunkt **Kanal (CHANNEL)**. Drücken Sie sodann OK. Wählen Sie **Kabel (Cable)** in Auto scan, um das DVB-C Menü für die manuelle Kanalsuche anzuzeigen.



- 2). Der Bildschirm **ATV Manuelle Kanalsuche (ATV Manual Tuning)** wird angezeigt. Drücken Sie **◀▶▼▲** zur Auswahl von **Frequenz/Symbol** (ks/s/QAM Type QAM) und dann **Start**, um mit der Kanalsuche zu beginnen. Wenn das Signal **gefunden** wurde, wird das Bild und die Signalstärke auf dem Bildschirm angezeigt.
- 3). Drücken Sie die Taste MENU, um zum Hauptmenü zurückzukehren.

Drücken Sie die Taste EXIT, um das Menü zu verlassen.

**3) ATV Manuelle Kanalsuche**

Stellen Sie das Tonsystem zur Suche nach Analogkanälen ein, dann nehmen Sie die Feinabstimmung vor und speichern Sie den gewählten Kanal.

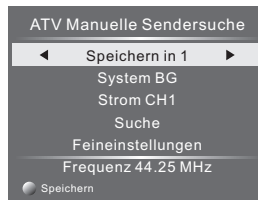

**Hinweis**

- 1). Drücken Sie die rote Videotexttaste zum Speichern eines manuell gesuchten Kanals.
- 2). Sofern Sie den Kanal auf einer Kanalnummer speichern wollen, die bereits belegt ist, so überschreiben Sie durch Drücken der roten Taste, den vorhandenen Kanal.

**4). Kanal bearbeiten**

Drücken Sie **▲** oder **▼** zur Auswahl von **Kanäle bearbeiten** im Menüpunkt **Kanal**. Dann drücken Sie OK, um das Untermenü aufzurufen. Hier wählen Sie den zu bearbeitenden Kanal.



**Löschen:** Drücken Sie die rote Taste, um den markierten Kanal zu löschen.

**ÜBERSPRINGEN:** Drücken Sie die gelbe Taste zur Auswahl der Funktion, das SKIP-Symbol wird neben dem Kanal angezeigt und er wird in der Kanalsuche übersprungen.

**VERSCHIEBEN:** Drücken Sie die grüne Taste, um den markierten Kanal zu verschieben. Neben der Kanalnummer wird das entsprechende Symbol angezeigt. Drücken Sie nun  $\nabla/\blacktriangle$  zur Wahl einer neuen Position und bestätigen Sie mit der grünen Taste.

**Umbenennen (Nur ATV) :** Drücken Sie die blaue Taste, um den Kanal umbenennen. Mit den Zifferntasten geben Sie den neuen Namen ein, dann drücken Sie OK zur Bestätigung (benutzen Sie die Zifferntasten entsprechend nachstehender Tabelle).

1	2 abc	3 def
4 ghi	5 jkl	6 mno
7 pqrs	8 tuv	9 wxyz

**FAV:** Drücken Sie FAV (anstatt einer Farbtaste), um Ihre Favoritenkanäle einzustellen (zum Aufrufen der Favoritenkanäle verlassen Sie die Kanalbearbeitung und drücken dann FAV).

## 5). Common Interface

Das Menü zeigt Informationen der CI-Karte an.

## 6). Signalinformationen (nur DTV)

Drücken Sie  $\nabla/\blacktriangle$  zur Auswahl der Signalinformationen im Menü **Kanal**. Dann drücken Sie OK zur Anzeige der entsprechenden Informationen zum aktuellen Kanal.

## 7). Softwareaktualisierung (USB)

Drücken Sie  $\nabla$  oder  $\blacktriangle$  zur Auswahl von Softwareaktualisierung (USB) im Menü **Kanal**. Dann drücken Sie OK zur Aktualisierung der Software über USB. Folgen Sie den Anleitungen zur Aktualisierung der Software auf dem Bildschirm. Bitte beachten Sie: Wir empfehlen, eine **Rücksetzung** zu den Werkseinstellungen durchzuführen (siehe Restore Factory Default im Einstellungsmenü), damit gewährleistet ist, dass die Aktualisierung erfolgreich verläuft.

## 2. Bildmenü

Das zweite Menü ist das Bildmenü (PICTURE). Hier stellen Sie das Bild ein, beispielsweise Kontrast, Helligkeit usw.

Drücken Sie  $\blacktriangledown/\blacktriangle$  zur Auswahl und OK zum Einstellen.



### Hinweis

- 1).Ihnen stehen vier Farbtemperaturen zur Auswahl: Standard, Warm, Cool, User.
- 2).Screen steht Ihnen nur im PC-Modus zur Verfügung, um die horizontale Position, vertikale Position, Größe und Takt einzustellen.

## 3.Tonmenü

Das dritte Menü **betrifft den Ton**.

Hier stellen Sie die Klangeffekte wie Höhen, Bässe, Balance usw. ein.

Drücken Sie  $\blacktriangledown/\blacktriangle$  zur Auswahl und OK zum Einstellen.



### Hinweis

- 1.Auto Volume (automatische Lautstärkeregelung) steht Ihnen nur zur Verfügung, wenn die Lautstärke des Eingangssignals zu hoch oder das Signal verzerrt ist.
- 2.Nur Tonausgabe: Stellen Sie die Option "Ein" um den Fernsehbildschirm auszuschalten, und nur den Ton zu hören.

## 4. Zeitmenü

## BEDIENUNGSHINWEISE

Das vierte Menü **betrifft die Zeit**. Hier stellen Sie die Uhr, die Ein- und Ausschaltzeit, **Sleep-Timer** usw. ein. Drücken Sie **▼▲** zur Auswahl und **OK** zum Einstellen.



### Automatische Abschaltung

Liegt für 15 Minuten kein Eingangssignal vor, so schaltet sich der Fernseher **automatisch ab**, vorausgesetzt die Funktion ist aktiviert. Die Uhrzeit wird automatisch eingestellt, wenn der Fernseher einen DTV-Kanal empfängt.

## 5.SETUP MENU

Das fünfte Menü ist das **Einstellungsmenü**. Hier stellen Sie die Menüsprache, Audiosprache und Untertitelsprache ein.



### Auto- Standby (4 Std.)

1. Wenn 4 Stunden an dem TV-Gerät keine Änderungen vorgenommen werden, d.h. es wird kein Kanal gewechselt oder die Lautstärke verändert, geht das Gerät automatisch in den Ruhemodus. Ein Informationsfenster erscheint auf dem Bildschirm um Sie darüber in Kenntnis zu setzen, dass nach 150 Sekunden das Fernsehgerät sich automatisch abschaltet. Um das automatische Abschalten zu verhindern, drücken Sie irgendeine Taste auf der Fernbedienung.

2. Zur Deaktivierung der automatischen Abschaltung wählen Sie im Menü **Einstellungen** Auto standby (4hr), der Fernseher kehrt danach zu dem Menüpunkt zurück und Auto standby (4hr) **OFF** wird angezeigt.

Zur Rückkehr zur automatischen Abschaltung nach 4 Stunden wiederholen Sie obigen Vorgang, jedoch wählen Sie mit der linken Pfeiltaste **YES**.

Im Menü PVR-Dateisystem stellen Sie das USB-Laufwerk für die PVR-Aufnahme ein.



**Timeshift Record Time:** Maximale Timeshift-Aufnahmedauer einstellen.

**Auto Standby (4hr):** Gerät nach 4 Stunden Betrieb automatisch in den Stand-by-Modus schalten.

**Mode Setting:** Umschalten zwischen **Zuhause-Modus** und **Geschäftsmodus**.

**HDMI CEC Control:** CEC-Funktion ein- oder ausschalten.

**OSD Time:** Drücken Sie **◀** oder **▶** zur Auswahl der **Anzeigedauer** des Bildschirmmenüs.

### Rücksetzen auf Werkseinstellungen

Drücken Sie **▼** oder **▲** zur Auswahl von **Rücksetzen auf Werkseinstellungen (Restore Factory Default)** und drücken Sie **OK**, um die Erstinstantion **durchzuführen**. Nach der Bestätigung werden alle Einstellungen gelöscht. Benutzen Sie diese Funktion nur bei Problemen mit dem Fernseher.

### Hinweis

Mit Restore Factory Default (**Rückstellung auf Werkseinstellungen**) werden alle Kanäle und das Passwort gelöscht.

## 6.SPERRMENÜ

Das sechste Menü ist das Sperrmenü (LOCK). Hier sperren Sie das System, stellen Sie ein Passwort ein, blockieren Sie einen Kanal und stellen Sie den Jugendschutz ein. Nach dem Einstellen der Systemsperre können Sie keine Kanäle mehr suchen oder umschalten.



Das werksseitig eingestellte Passwort lautet 0000. Sollten Sie das Passwort einmal vergessen, so benutzen Sie das Super-Passwort 9443. Block Program (Kanal blockieren): Drücken Sie **▼▲** zur Auswahl des Kanals, dann drücken Sie die grüne Taste, um ihn zu blockieren. Zum Entsperren des Kanals rufen Sie im Hauptmenü das Passwort auf, dann drücken Sie die grüne Taste. Parental Guidance (Kindersicherung): Drücken Sie **▶◀** zur Auswahl der Bewertungsstufe.

## 7. EPG-Menü (Elektronische Fernsehzeitschrift)

Das EPG-Menü (Elektronische Fernsehzeitschrift) gibt Ihnen eine detaillierte Übersicht über die Sendungen. Drücken Sie EPG zur Anzeige eines Pop-up-Menüs mit Programminformationen des aktuellen Senders. Ihnen stehen bis zu 7 Tagen Vorschau zur Verfügung. Zur Anzeige des nächsten Tages markieren Sie mit ▲ oder ▼ das Datum, dann drücken Sie ◀ oder ▶, um durch die Tage zu scrollen.

Programmführer	
2010/04/29 02:19	
001 Nine Digital	NINE MORNING NEWS
002 Nine Digital...	NINE MORNING NEWS
003 GO!	TMZ

Aufnahme  Terminprogramme  Erinnerung

Programmführer	
◀ 001 Nine Digital ▶	
01:00-02:00	NINE MORNING NEWS
02:00-03:00	THE ELLEN DEGENERES S...
03:00-04:00	THE VIEW
04:00-05:00	DAYS OF OUR LIVES
05:00-05:30	ENTERTAINMENT TONIGHT
05:30-06:00	MAGICAL TALES
06:00-06:30	THE SHAK
06:30-07:00	NINE AFTERNOON NEWS

Aufnahme  Information  Dienst  Erinnerung

Zur Anzeige der nächsten Sendung drücken Sie die gelbe Taste (Planung). Drücken Sie die Taste erneut, um zurückzukehren. Zur Anzeige anderer Kanäle markieren Sie mit ▲ oder ▼ den Kanal, dann drücken Sie ◀ oder ▶. Zum Verlassen des EPG-Menüs drücken Sie EPG oder EXIT.

### Hinweis

Unten im EPG-Menü werden die Tastenfunktionen angezeigt.

### Aufnahme

Im EPG-Modus drücken Sie die rote Taste zur Auswahl des Programms, das Sie aufnehmen möchten. Hiermit rufen Sie die Aufnahmeplanung auf (siehe Abschnitt PVR-Dateisystem).

### Hinweis

Achten Sie darauf, dass seine kompatible Festplatte oder ein USB-Speichermedium am USB-Port angeschlossen ist. Ist Ihr Speichergerät nicht kompatibel, so werden Sie aufgefordert, es zu formatieren. Drücken Sie Index zum Aufrufen der Geräteliste des PVR-Einstellungsmenüs, um Ihr Gerät zu formatieren.

### WARNUNG

Beim Formatieren des USB-Speichermediums werden alle vorhandenen Dateien gelöscht.

Haben Sie eine zeitgesteuerte Aufnahme eingestellt, so schaltet sich der Fernseher automatisch ein, um das Programm aufzuzeichnen; nach der Aufnahme schaltet er sich wieder automatisch aus. Während der Aufnahme werden Bild und Ton unterdrückt. Drücken Sie STANDBY zur Wiedergabe von Bild und Ton.

### Reminder (blaue Taste)

Im EPG-Menü drücken Sie die BLAUE Taste, um die Programmerinnerung einzustellen. Das nachstehende Erinnerungsmenü wird angezeigt und mit ◀ oder ▶ stellen Sie die Erinnerung ein. Die Erinnerung kann einmal, täglich oder wöchentlich eingestellt werden.

Erinnerung	
17:03 19/11/2004	
Frequenz	◀ Aus ▶
Kanal	The HITS
Minute	0
Stunde	17
Monat	Nov
Datum	19

Terminprogrammliste  OK

Drücken Sie die rote Taste, um den Programmzeitplan anzuzeigen. Sie können die eingestellten Programme ebenfalls löschen.

### INFO (grüne Taste)

Im EPG-Menü drücken Sie die grüne Taste, um weitere Informationen zum aktuellen Programm anzuzeigen.

## 8. PVR-Dateisystem (nur DTV)

Drücken Sie ▼ oder ▲ zur Auswahl von PVR-Dateisystem, dann drücken Sie OK zum Aufrufen des Untermenüs und mit ◀ oder ▶ scrollen Sie durch die Optionen.

De



**File Manager:** Hier werden alle aufgezeichneten Programme angezeigt. Drücken Sie für die Vollbildansicht die blaue Taste auf der Fernbedienung.



**Device List:** Das Untermenü zeigt die USB-Speichermedien an, die am Fernseher angeschlossen sind. Wählen Sie das entsprechende Gerät, dann formatieren Sie es mit der roten Taste.

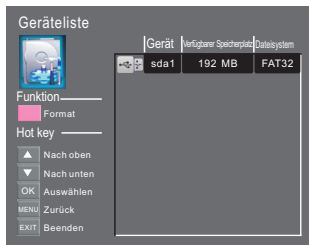

**Scheduled Record:** Hier stellen Sie die Aufnahmeliste ein. Sie können die eingestellten Programme ebenfalls löschen.

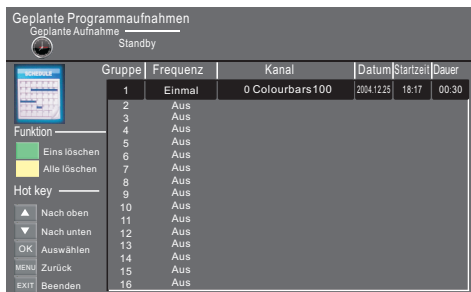

Im Untermenü stellen Sie die Häufigkeit der Aufnahme auf **Einmal**, **Täglich**, **Wöchentlich**, **Wochentags** oder **AUS** ein.

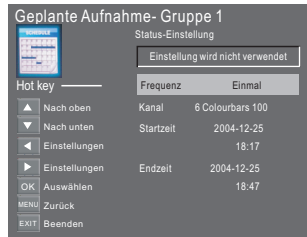

**Programm aufzeichnen:**

Im DTV-Modus wählen Sie den Kanal und dann „Record“, um das Aufnahmenenü anzuzeigen. Drücken Sie ERNEUT „Record“, DAS Aufnahmenenü Erlischt und „REC“ wird oben links im Bild angezeigt. Mit „Stop“ wird die Anzeige ausgeblendet.

**Aufnahme abspielen:**

Das auf dem USB-Speichermedium aufgezeichnete Programm wird im Ordner „USB Record“ gespeichert.

Die Wiedergabe erfolgt über das PVR-Einstellungsmenü und im Untermenü File Manager.

1. Die USB Speichergröße kann zwischen 128MB und 500GB liegen, aber für den praktischen Gebrauch wird eine Größe von 2GB bis 500GB empfohlen.
2. Das Video kann verpixeln, falls die Bitrate zu niedrig eingestellt ist. Dies kann aufgrund der Benutzung eines USB-Verlängerungskabels erfolgen, wenn Sie das Speichermedium nicht direkt am USB-Port des Fernsehers anschließen.
3. Der Großteil im Handel erhältlichen USB-Speichermedien sind kompatibel, allerdings läßt sich hierfür keine Garantie geben. Empfohlen sind vor allem Hi-Speed Speichermedien mit hohen Transferdaten.

**DTV-Aufnahme**

Zur Aufnahme des Programms, das Sie gerade sehen, drücken Sie REC; das rote REC-Symbol wird angezeigt. Aufnahmezeit und verbleibende Aufnahmezeit werden im Menü unten angezeigt.

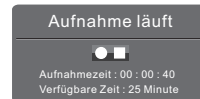

Mit REC können Sie das Menü ein- und ausblenden. Zum Beenden der Aufnahme drücken Sie Stop oder wählen Sie mit dem Cursor „Stop“, dann folgen Sie den Anleitungen im Pop-up-Menü.

Alternativ rufen Sie das Menü Media Player zur Anzeige aufgezeichneter Programme im Filmmodus auf.

**Hinweis**

- Ihr Speichergerät muss zur Aufnahme angeschlossen und kompatibel sein. Ist Ihr Speichergerät nicht kompatibel, so werden Sie aufgefordert, es zu formatieren. Drücken Sie Index zum Aufrufen der Geräteliste des PVR-Einstellungsmenüs, um Ihr Gerät zu formatieren.
- Während der Aufnahme können Sie nur dieses Programm sehen. Alle Funktionen (Wiedergabe, Vorlauf, Rücklauf, Skip +/-, Pause und Stopp) im Menü können nur ausgeführt werden, wenn das Menü angezeigt wird. Drücken Sie die Taste direkt oder wählen Sie die Option mit dem Cursor.
- Während der Aufnahme stehen Ihnen nur die Wiedergabe- und Stoppfunktion zur Verfügung. Die anderen Funktionen im Menü stehen Ihnen nur während der Wiedergabe der aufgezeichneten Datei zur Verfügung.
- Für CI+ Kanäle haben Sie keine Aufnahmefunktion.

**9. Timeshift**

Drücken Sie die Pausetaste, um das aktuelle Programm zu unterbrechen und die Timeshift-Funktion zu aktivieren. Das nachstehende Menü wird angezeigt. Nach einigen Sekunden wird das Menü wieder automatisch ausgeblendet.



Drücken Sie erneut die ►, um die Wiedergabe fortzusetzen; ein weißes Wiedergabesymbol wird rechts im Bild angezeigt. Zum Ein- und Ausblenden des Menüs drücken Sie MENU. Zum Beenden der Timeshift-Funktion drücken Sie Stopp oder wählen Sie mit dem Cursor „Stop“ im Menü, dann folgen Sie den Anleitungen im Pop-up-Menü.

**Hinweis**

- Ihr Speichergerät muss zur Aufnahme angeschlossen und kompatibel sein. Ist Ihr Speichergerät nicht kompatibel, so werden Sie aufgefordert, es zu formatieren. Drücken Sie Index zum Aufrufen der Geräteliste des PVR-Einstellungsmenüs, um Ihr Gerät zu formatieren.
- Alle Funktionen (Wiedergabe, Vorlauf, Rücklauf, Skip +/-, Pause und Stopp) im Menü können nur ausgeführt werden.
- Für CI+ Kanäle haben Sie keine Aufnahmefunktion.

**Timeshift-Wiedergabe**

Der Haier-Fernseher zeichnet das Programm im Format \*.ts auf dem USB-Speichermedium auf. Andere Fernseher, PCs, Laptops, DVD-Player oder sonstige Geräte, welche die \*.ts Datei nicht unterstützen, können die Datei nicht wiedergeben. „ts“ ist das Format von HD-Fernsehern. Mit der richtigen Software können Sie „ts“ Dateien auf einem Computer oder Laptop wiedergeben. Im Internet oder bei einem IT-Anbieter finden Sie weitere Informationen zu geeigneter Software.

**Achtung:** Haier übernimmt keine Verantwortung für heruntergeladene Software; diese kann Viren und Schadprogramme enthalten. Die Benutzung erfolgt auf eigene Gefahr und kann die Kopierschutzrechte verletzen.

Nachstehende Dateitypen können von einem USB-Speichermedium wiedergegeben werden;

Foto	.jpg Dateien
Ton	.mp3
Video	.MPEG2
Text	.txt

## 10. USB-Player

Drücken Sie Source und wählen Sie „USB“ in der Liste der Quellen, dann drücken Sie OK zum Aufrufen des USB-Menüs.



Das USB-Speichermedium muss am Fernseher angeschlossen sein. Wählen Sie zwischen Foto, Musik, Film und Text. Wählen Sie die Art des Mediums mit ◀▶, dann drücken Sie OK zum Aufrufen des Auswahlmensüs.



Drücken Sie ▼ / ▲ zur Auswahl des Ordners und dann OK zum Aufrufen der Dateiliste. Drücken Sie die rote Taste, um zur Medienauswahl zurückzukehren.

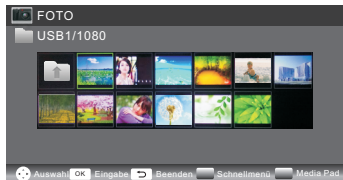

Wählen Sie die Mediendatei mit ◀▶ oder ▼▲, die Vorschau wird angezeigt. Drücken Sie ▶ zur Wiedergabe als Vollbild. Bei Wiedergabe einer Filmdatei drücken Sie ▼ zur Anzeige der Steuerelemente.

### FOTO

Allgemeine Funktionen



Während der Ansicht von Fotos drücken Sie ▼ zur Anzeige der Steuerelemente unten im Bild.

<b>Wiedergabe/ Pause</b>	Drücken Sie Wiedergabe/Pause, um die Wiedergabe zu unterbrechen oder fortzusetzen.
<b>Vorherige Datei</b>	Drücken Sie die linke Pfeiltaste, um das vorherige Foto anzuzeigen.
<b>Nächste Datei</b>	Drücken Sie die rechte Pfeiltaste, um das nächste Foto anzuzeigen.
<b>Stopp</b>	Drücken Sie die linke/rechte Pfeiltaste zur Auswahl der Funktion, dann drücken Sie OK, um die Wiedergabe zu beenden und in das vorherige Menü zurückzukehren.
<b>Wiederholung</b>	Drücken Sie OK, um die Diashow zu wiederholen.
<b>Schnellmenü</b>	Drücken Sie die blaue Taste, um im Schnellmenü Intervallzeit, Wiederholung, Diashoweffekte und Hintergrundmusik (muss zuerst eingestellt werden) einzustellen.



## MUSIK





Während der Musikwiedergabe drücken Sie ▼ zur Anzeige der Steuerelemente unten im Bild.  
Allgemeine Funktionen

	<b>Rücklauf:</b> Drücken Sie die linke/rechte Pfeiltaste zur Auswahl der Funktion, dann drücken Sie OK, um schnell zurückzuspulen. Drücken Sie die Wiedergabetaste, um die Normalwiedergabe fortzusetzen.
	<b>Schneller Vorlauf:</b> Drücken Sie die linke/rechte Pfeiltaste zur Auswahl der Funktion, dann drücken Sie OK, um schnell vorzuspulen. Drücken Sie die Wiedergabetaste, um zur Normalwiedergabe zurückzukehren.
	<b>Hintergrundmusik:</b> Drücken Sie die linke/rechte Pfeiltaste zur Auswahl der Funktion, dann drücken Sie OK, um die Musik ein- oder auszuschalten.

Die anderen Funktionen entsprechen den Beschreibungen im Abschnitt FOTO. Siehe Einzelheiten im Abschnitt FOTO.

## Film

Die Funktionen entsprechen den Beschreibungen im Abschnitt FOTO. Siehe Einzelheiten im Abschnitt FOTO.  
Allgemeine Funktionen

	<b>A-B Wiederholung:</b> Drücken Sie die linke/rechte Pfeiltaste zur Auswahl der Funktion, dann drücken Sie OK, um die Punkte A und B der Wiederholungsschleife einzustellen.
	<b>Vergrößern:</b> Drücken Sie die linke/rechte Pfeiltaste zur Auswahl der Funktion, dann drücken Sie OK, um das Bild zu vergrößern (ist das Dokument größer als 1920x1080, so ist die Funktion nicht unterstützt).
	<b>Verkleinern:</b> Drücken Sie die linke/rechte Pfeiltaste zur Auswahl der Funktion, dann drücken Sie OK, um das Bild zu verkleinern (diese Funktion unterstützt bis zu 1920x1080 HD-Video).
	<b>Zeit wählen:</b> Drücken Sie die linke/rechte Pfeiltaste zur Auswahl der Funktion, dann drücken Sie OK, um einen Zeitpunkt in der Datei zur Wiedergabe zu wählen.

## TEXT

Drücken Sie ▼/▲ zur Auswahl der vorherigen/nächsten Seite. Mit den Zifferntasten und OK geben Sie die Seite direkt ein.

## 11. HOTEL-MODUS

Drücken Sie zunächst Source, dann geben Sie mit den Zifferntasten „1001“ zum Aufrufen des Hotel-Modus ein.

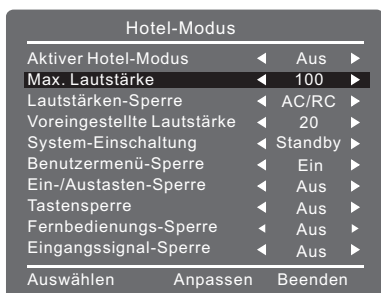

### 1) Allgemeine Funktionen Hotel-Modus

Drücken Sie ◀/▶

AUS (off) → Hotel-Modus deaktivieren.

AN (on) → Hotel-Modus aktivieren.

### 2) Max. Lautstärke (Max Volume)

Hier stellen Sie die Lautstärkenbegrenzung ein.

Drücken Sie ◀/▶ zur Auswahl zwischen 0 und 100. Standardwert: 100

### 3) Lautstärkensperre (Volume Default Lock)

Drücken Sie ◀/▶, um die Lautstärke einzustellen.  
Off: Die Systemlautstärke wird nicht auf den Standardwert eingestellt.

AC Ctrl: Die Systemlautstärke wird nach dem Ausschalten auf „Default volume“ eingestellt. Die ursprüngliche Lautstärke ist der Standardwert, wenn der Fernseher eingeschaltet wird. Dies gilt nicht, wenn sich der Fernseher im Stand-by-Modus befindet.

AC/RC Ctrl: Die Systemlautstärke wird nach dem Ausschalten auf „Default volume“ eingestellt. Die ursprüngliche Lautstärke ist der Standardwert, wenn der Fernseher eingeschaltet wird, auch aus dem Stand-by-Modus. Der Standardwert ist „Off“.

### 4) Lautstärkenbegrenzung (Default Volume)

Drücken Sie ◀/▶ zum Einstellen der Standardlautstärke im Hotel-Modus. Der Standardwert ist „20“.

### 5) Systemeinstellung (System Power On)

Drücken Sie ◀/▶ zur Auswahl des Verhaltens beim Einschalten:

Standby: Der Fernseher schaltet sich stets in den Stand-by-Modus, wenn er eingeschaltet wird.

On: Der Fernseher schaltet sich stets ein, wenn er eingeschaltet wird.

Last Status: Der Fernseher schaltet sich im letzten Modus ein („On“ oder „Standby“). Der Fernseher schaltet sich im gleichen Modus wie zuvor ein. Der Standardwert ist „Standby“.

### 6) TV-Menü Anzeige (OSD Menu Display)

Drücken Sie ◀/▶ zur Aktivierung/Deaktivierung des OSD-Menüs.

On: Das Einstellungsmenü wird auf dem Bildschirm angezeigt.

Off: Das Einstellungsmenü wird nicht auf dem Bildschirm angezeigt.

Der Standardwert ist „On“.

Bitte beachten Sie: Ist das OSD-Menü deaktiviert („Off“), so drücken Sie „Source“ + „1001“, um das Hotel-Modusmenü aufzurufen.

### 7) Ein-/Ausschalter-Sperre (Power Key Lock)

Drücken Sie ◀/▶ zum Einstellen der Sperre für den Ein-/Ausschalter. Wählen Sie:

Off: Die Funktion ist deaktiviert.

Keypad: Der Ein-/Ausschalter auf dem Gerät ist gesperrt.

RC: Der Ein-/Ausschalter auf der Fernbedienung ist gesperrt.

Both: Ein-/Ausschalter auf dem Gerät und auf der Fernbedienung sind gesperrt.

Ist „Power Key Lock“ auf „Both“ eingestellt, so wird „System Power On“ auf „On“ aktualisiert. Der Standardwert ist „Off“.

### 8) Bedienfeld-Sperre (Key Lock)

Drücken Sie ◀/▶ zur Aktivierung/Deaktivierung der Tastensperre für Gerätetasten.

On: Das Bedienfeld ist gesperrt.

Off: Das Bedienfeld ist nicht gesperrt

Der Standardwert ist „Off“.

### 9) Fernbedienungs-Sperre (Remote Control Lock)

Drücken Sie ◀/▶ zur Aktivierung/Deaktivierung der Tastensperre der Fernbedienung.

On: Die Tasten der Fernbedienung sind gesperrt.

Off: Die Tasten der Fernbedienung sind nicht gesperrt.

Der Standardwert ist „Off“.















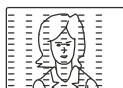



### 10) Signalquellen-Sperre (Source Lock)

Wählen Sie eine Signalquelle im Menüpunkt „Signalvorauswahl“ (Default Source) werden alle anderen Signalquellen gesperrt. Die Optionen sind Aus („off“) und Ein („on“). Der Standardwert ist Aus („off“). Ist als Signalvorauswahl die Einstellung „TV“ gewählt und die Signalquellen-Sperre („Source Lock“) Ein („on“), so stellt sich die Kanal-Vorauswahl („Default Channel“) nach dem Einschalten auf den eingestellten Kanal ein.

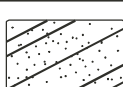
### Hinweis

Wenn die Fernbedienung gesperrt ist, können Sie Menu und den Zahlencode 2580 auf der Fernbedienung eingeben, um die Sperre aufzuheben.

## 05 Störungserkennung

Problem		Überprüfen
Bild	Ton	
 <p>verschneit</p>	 <p>gestört</p>	Antennenposition, -ausrichtung oder -anschluss
 <p>Schatten</p>	 <p>normaler Ton</p>	Antennenposition, -ausrichtung oder -anschluss
 <p>Störungen</p>	 <p>gestört</p>	Elektronische Geräte, Fahrzeug/ Motorrad Neonlicht können den Empfang stören
 <p>normales Bild</p>	 <p>stummgeschaltet</p>	Lautstärke (stummgeschaltet oder Audioanschlüsse nicht korrekt)
 <p>kein Bild</p>	 <p>stummgeschaltet</p>	Kein Netzanschluss, Gerät ausgeschaltet, Kontrast und Helligkeit/Lautstärke einstellen. Drücken Sie <b>STANDBY</b> auf der Fernbedienung.
 <p>keine Farbe</p>	 <p>normaler Ton</p>	Farbe im Bildmodus überprüfen
 <p>Bild verschwindet</p>	 <p>normaler Ton oder leise</p>	Kanal neu konfigurieren
 <p>keine Farbe</p>	 <p>gestört</p>	Schlechtes TV-Signal
 <p>Sie sehen einen schwarzen Balken oben und unten.</p>	 <p>normaler Ton</p>	Zoom-Ansicht ändern

## Fehlerbehebung

<p>Mein Fernseher zeigt nicht das Bild auf meinem Laptop/PC, wenn er eingeschaltet ist.</p>	<p>Wenn Sie einen VGA-Stecker (blaue 15-polige Stecker an Ihrem PC oder Laptop) angeschlossen haben, ist es häufig erforderlich, dass Sie an Ihrem PC/Laptop eine Einstellung vornehmen müssen, um das Bild auf dem Fernsehbildschirm sehen zu können. Lesen Sie ggf. in Ihrem Handbuch für Ihren PC/Laptop nach. Für einige Geräte gelten die folgenden Tasten: F7 (Dell), F4 (HP / Samsung) oder F5 (Toshiba) oder probieren Sie das gleichzeitige Drücken von "Fn"-Taste und "F"-Taste.</p>
<p>Ich habe meinen PC/Laptop an den Fernseher angeschlossen und empfangen ein Bild, aber keinen Ton. Warum?</p>	<p>Das VGA-Kabel überträgt nur die Video- und Bildinformationen. Sie müssen ein separates Kabel anschließen, das mit dem Kopfhöreranschluss (3,5mm Klinke) an Ihrem PC/Laptop und mit der 3,5m (PC Audio-IN) Buchse an Ihrem Fernseher verbunden ist. Sie müssen den "PC" auswählen, indem Sie die Source-Taste auf Ihrer Fernbedienung verwenden. Alternativ schließen Sie Ihren PC/Laptop mit einem HDMI-Kabel an, wenn Ihr PC/Laptop einen HDMI-Anschluss besitzt. HDMI überträgt sowohl Audio- als auch Videosignale.</p>
<p>Das Bild hat keine automatische Größenanpassung beim Senderwechsel.</p>	<p>Überprüfen Sie für alle Signalquellen ATV, DTV, SCART, HDMI 1, 2 usw., ob das Fernsehbild-Seitenverhältnis auf 'Auto' eingestellt ist.. Um das Seitenverhältnis (Auto, 4:3 oder 16:9) einzustellen, drücken Sie die Taste Source auf Ihrer Fernbedienung, beginnend bei ATV, und wiederholen Sie die unten beschriebene Einstellungsaufg für alle Signalquellen ATV, DTV, SCART, HDMI 1 und 2, da jede Eingangsquelle separat gesteuert wird. Gehen Sie vor wie folgt: Drücken Sie MENU auf Ihrer Fernbedienung und drücken den Pfeil nach rechts um zum Bild-Untermenü zu gelangen. Drücken Sie den Pfeil nach unten, um den Menüpunkt Bildformat auszuwählen. Wählen Sie Auto aus. Drücken Sie Ende. Wiederholen Sie diese Schritte für alle Signalquellen.</p>
<p>Ich habe gerade einen DVD-Player bzw. ein anderes Gerät an meinen Fernseher angeschlossen, und es funktioniert nicht.</p>	<p>Dies gilt für jedes Gerät, dass Sie an Ihren Fernseher anschließen. 1. Schalten Sie sowohl den Fernseher als auch das externe Gerät z.B. DVD-Player aus (ziehen Sie den Stecker aus der Steckdose / kein Bereitschaftsmodus). 2. Schalten Sie alle Geräte aus, die an der SCART-Buchse angeschlossen sind. 3. Trennen Sie den SCART-Stecker vom Fernseher. 4. Stecken Sie den Fernseher-Stecker wieder in die Steckdose und schalten Sie den Fernseher ein. 5. Stecken Sie den Geräte-Stecker z.B. vom DVD-Player wieder in die Steckdose und schalten Sie das Gerät ein. 6. Wählen Sie die Signalquelle HDMI mittels Fernbedienung aus (Source). 7. Starten Sie die Wiedergabe des Geräts z.B. des DVD-Player und prüfen Sie, ob die Filme ordnungsgemäß wiedergegeben werden. HINWEIS: Die SCART-Buchse ist gegenüber dem HDMI-Anschluss als Standard definiert, daher ist es wichtig, dass alle über SCART am Fernseher angeschlossenen Geräte AUSGESCHALTET sind (nicht im Bereitschaftsmodus / Stecker ziehen). Bitte beachten Sie diesen Hinweis. Mögliche Ursache des Problems kann die Entfernung/erneutes Anbringen des HDMI-Steckers sein während der Fernseher im eingeschalteten Zustand war. Schalten Sie Ihren Fernseher immer zunächst aus und bringen Sie niemals ein HDMI-Kabel im eingeschalteten Zustand des Fernsehers an bzw. entfernen es. Schalten Sie immer alle Geräte aus, wenn ein beliebiges Digitalgerät entfernt oder angeschlossen wird.</p>

## Problembehandlung bei dem Digitalfernsehen und möglich Lösungen

### Bild zerlegt sich in Pixel

Ein typisches Beispiel für ein Empfangsproblem stellt das **Auseinanderbrechen von Bildern** (Pixilation) oder das Einfrieren der Bilder dar, manchmal gibt es **Klick- oder quietschende Geräusche** oder der Ton **fällt aus** oder es gibt gar **KEINEN Empfang**. Ihr Bild kann in Pixel aufgrund des digitalen Videosignalausfalls brechen. Die Signalausfälle können entweder wegen der Probleme mit schwachen Signalen (siehe TV-Antennen) auftreten, oder wenn Sie per Kabel mit einem schwachen Kabel-Signal verbunden sind. Wenn das Problem schwacher Signale auftritt, verwenden Sie einen Verstärker, um das Signal zu verstärken. Ein Kabel-Techniker kann Ihnen bei der Installation eines Inline-Verstärkers oder Vorverstärkers helfen. Dies wird Ihre Signalstärke steigern und das Pixel-Problem lösen.

Wenn Sie Ihr TV-Signal über Satellit empfangen, prüfen Sie, ob sich Ihre Schüssel nach starkem Wind bewegt wurde, oder ob das Signal durch Bäume blockiert wurde. Bäume können ein Problem verursachen, da sich das TV-Signal je nachdem ändern kann, ob ein Baum zwischen dem Satellitenschüssel und dem Satellit ohne Laub oder dicht belaubt ist.

### Fehlende Kanäle

Vielleicht stellen Sie fest, dass es **Kanäle fehlen**, oder dass Sie die Kanäle aus der falschen Region empfangen. Manchmal **funktionieren die interaktiven Dienste (rote Taste) nicht**. Dies wird durch ein schwaches Signal verursacht, siehe TV-Antennen.

### TV-Antennen

Digitales terrestrisches Fernsehen (DVB-T) kommt zu Ihrem Fernsehgerät über eine Antenne; eine alte Antenne, die für analoges Fernsehen gut war, braucht eventuell eine Aktualisierung für digitales Fernsehen. Wenn Sie immer einige, aber nicht alle der **digitalen Kanäle auf DTV (DVB-T) erhalten**, **liegt dies** meistens daran, dass die Antenne ein schmaler Bandtyp ist, und muss mit einem breiten Bandtyp gewechselt werden.

### Fehlerhafte Leitungen und Kabel

Überprüfen Sie Ihren Fernseher. Sind die Leitungen auf der Rückseite - an das Netz, die Antenne, die Set-Top-Box, den Video- oder DVD-Player oder Recorder richtig angeschlossen? SCART-Kabel sind dafür bekannt, dass sie sich mit der Zeit lockern und sowohl auf Audio- als auch Video-(Bild)-Problemen führen. Entweder linkes oder rechtes oder beide Audios fehlen, und die Farben sehen arm oder schlammiig aus. Stecken Sie den Scart-Stecker fest ein, dies soll das Problem beheben.

HDMI-Stecker müssen fest eingesteckt werden; es ist nur der letzte Millimeter, der die Kontakte knüpft. Typischerweise soll das schwarze Plastikteil des HDMI-Steckers sehr nahe dem Fernseher-Körper oder der Komponente sein oder ihn/sie berühren. Beim Einstecken der beliebigen HDMI-Kabel können Probleme auftreten, falls die HDMI-Kabel eingesteckt werden, wenn der Fernseher oder andere Komponente eingeschaltet ist. Schalten Sie immer sowohl den Fernseher als auch die Komponente aus, die Sie einstecken möchten. Wenn Sie die Stecker und Steckdosen überprüft haben, schalten Sie den Fernseher und alles, was Sie an den Fernseher angeschlossen haben, aus, und dann schalten Sie sie wieder ein.

### Ich habe meinen PC an den Fernseher angeschlossen. Es gibt keinen Ton.

Wenn Sie Ihren PC oder Laptop an den Fernseher über ein VGA (15 Pin D-Sub)-Kabel **angeschlossen haben, und keinen Ton hören**, müssen. Sie ein separates Audio-Kabel vom PC oder Laptop an den Fernseher anschließen.

### Unnatürliche Farben und Hautfarben

Unnatürliche Hauttöne und andere Farben könnten noch ein anderes Problem auch in einem neuen HDTV darstellen. Dies geschieht aufgrund der Fernsehbildeinstellungen, die für die Umgebung eines Ausstellungsraums optimiert werden. Sie werden dieses Problem beheben, indem Sie den Bildmodus in den natürlichen Modus im Bildmenü ändern. Für mehr Präzision nehmen Sie eine manuelle Einstellung der Farben-, Kontrast- und Helligkeit-Optionen im Bildmenü vor.

### Weißer Umriss

Weißer Ränder um Objekte und Personen erscheinen in der Regel, wenn die Fernschärfe auf sehr hoch eingestellt ist, oder wenn Ihr Fernsehgerät eine Verarbeitungstechnologie der Kantenschärfung verwendet. Gehen Sie zum Bildmenü und passen Sie die Schärfe an, bis die weiße Umrandung verschwindet. Wenn die Kantenschärfung aktiviert ist, versuchen Sie es, mit dem Service-Menü zu deaktivieren.

### Video flackert

Zeitweise könnte das Video flackern. Wenn dies der Fall ist, überprüfen Sie, ob das Signal stark genug ist. Wenn das Signal stark ist, liegt das Problem bei dem Kabelnetzbetreiber. Wenn die Signalstärke zu schwach ist, versuchen Sie, die Signalstärke mit Hilfe eines Verstärkers zu steigern.

### Kein Vollbild auf dem Bildschirm

Beim Anschluss eines PCs oder Laptops an den Fernseher, füllt das Bild möglicherweise nicht den gesamten Bildschirm aus. Überprüfen Sie die Displayeinstellungen auf Ihrem PC oder Laptop (Windows > Start > Systemsteuerung > Darstellung und Anpassung > Displayeinstellungen) und wählen Sie die beste Auflösung. Wählen Sie auf Ihrem Fernseher: TV-Menü > Bild > Einstellungen, und dann versuchen Sie AUTO, ZOOM1 oder ZOOM2 für die beste Anzeige.

### USB-Anschluss

Der USB-Anschluss funktioniert mit \*.jpg (Foto)- und \*.mp3 (Musik)-Dateien. Bitte beachten Sie, dass der Fernseher das iPhone oder den iPod von Apple, die an den USB-Anschluss des Fernsehers angeschlossen sind, nicht erkennt. Der Fernseher kann andere Dateien wiedergeben, aber aufgrund der vielen verschiedenen Dateiformate, gibt es keine Garantie, dass diese anderen Dateiformate funktionieren.

## Spezifikationen

### 29" HD Ready Digital-LED LCD-Fernseher

<b>Bildqualität:</b>	HD Ready Integriert digital. Bildschirmdiagonale: 74 cm Auflösung 1366x768 Pixel 50 Hz.
<b>DTV-Tuner Decoder</b>	DVB-T, DVB-C 16/32/64/128/256 QAM Modulation MPEG2, MPEG4, H.264
<b>Anschlüsse:</b>	2 x HDMI. 1 x SCART. PC-Eingang. Komponenten Video. Komposit. 1 x USB-Port. 1 x Kopfhörerbuchse. 1 x SPDIF. Unterstützte Systeme: PAL+ SECAM Kanalspeicher: 1000 (DTV), 100 (ATV) TV (RF): 75 $\Omega$ asymmetrisch AV Videoeingang: 75 $\Omega$ , 1 V-P, RCA AV Audioeingang: 20 k $\Omega$ , 500 mB RMS YPbPr/HDMI Videoeingang: 480i, 480p, 576i, 576p, 720p, 1080i, 1080p
<b>Klangqualität:</b>	NICAM Stereo. 2 x 8 Watt RMS Ausgangsleistung.
<b>Leistungsaufnahme Stand-by</b>	<0.30W
<b>Digitale Funktionen:</b>	Digital interaktiv. Digitaltext. Digital Video Broadcasting (DVB) Untertitel verfügbar. Automatische Installation. Automatische Kanalsuche. Elektronische Fernsehzeitschrift. 7 Tage Elektronische Fernsehzeitschrift (EPG). Top up TV-kompatibel. CI-Schacht. Audiobeschreibung kompatibel.
<b>Zusätzliche Funktionen:</b>	UHF/VHF Tuner; Sleptimer; Kindersicherung; Bild und Text Fernbedienung benötigt 2 x AAA Batterien (mitgeliefert). VESA-Befestigung: 200 x 100 mm Paketgröße (BxHxT): 795x515x130mm Set-Größe (BxHxT) mit Standfuß: 666X448X200mm Set-Größe (BxHxT) ohne Standfuß: 666X401X50mm Paketgewicht: 7.0 kg Set-Gewicht mit Standfuß: 5.7 kg Set-Gewicht ohne Standfuß: 5.0 kg

\*Änderung der Spezifikationen vorbehalten.

DIE Angaben dienen nur als Referenz.

Änderung von Design und Spezifikationen vorbehalten.

#### Scart-Ausgang:

1. Bei Quelle ATV/AV/SCART ist das Scart-Ausgangssignal ATV.
2. Bei Quelle DTV kein Scart-Ausgangssignal.
3. Andere Quellen haben kein Scart-Ausgangssignal.