

# **Nikon**

FOTOCAMERA DIGITALE

# COOLPIX S33



## Manuale di riferimento

<b>Introduzione</b>	<b>➔ i</b>
<b>Sommario</b>	<b>➔ xv</b>
<b>Componenti della fotocamera</b>	<b>➔ 1</b>
<b>Preparativi per le riprese</b>	<b>➔ 7</b>
<b>Operazioni di base per la ripresa e la riproduzione</b>	<b>➔ 14</b>
<b>Funzioni di ripresa</b>	<b>➔ 21</b>
<b>Funzioni di riproduzione</b>	<b>➔ 43</b>
<b>Registrazione e riproduzione di filmati</b>	<b>➔ 75</b>
<b>Impostazioni generali della fotocamera</b>	<b>➔ 79</b>
<b>Collegamento della fotocamera a un televisore, una stampante o un computer</b>	<b>➔ 89</b>
<b>Note tecniche</b>	<b>➔ 98</b>

# Introduzione

## Da leggere in priorità

Per ottenere il massimo da questo prodotto Nikon, leggere attentamente le sezioni "Informazioni sulla sicurezza" (📖v-vii) e "<Importante> Antiurto, impermeabile, antipolvere, a prova di condensa" (📖ix-xiv), nonché tutte le altre istruzioni, e conservare il manuale in un luogo accessibile a tutte le persone che utilizzano la fotocamera.

- Per iniziare ad utilizzare immediatamente la fotocamera, vedere "Preparativi per le riprese" (📖7) e "Operazioni di base per la ripresa e la riproduzione" (📖14).

## Altre informazioni

- Simboli e convenzioni

Simbolo	Descrizione
☑	Questa icona segnala avvertenze ed informazioni da leggere prima di utilizzare la fotocamera.
📝	Questa icona segnala note e informazioni da leggere prima di utilizzare la fotocamera.
📖	Questa icona segnala altre pagine in cui sono contenute informazioni pertinenti.

- Nel presente manuale viene fatto riferimento alle card di memoria SD, SDHC e SDXC con il termine generico "card di memoria".
- L'impostazione attiva al momento dell'acquisto viene definita "impostazione predefinita".
- I nomi delle voci di menu visualizzate sul monitor della fotocamera e i nomi dei pulsanti o i messaggi visualizzati sullo schermo del computer sono riportati in grassetto.
- Nel presente manuale, le immagini vengono a volte omesse dagli esempi di visualizzazione sul monitor, in modo che risultino meglio visibili gli indicatori del monitor.

## Fissaggio della cinghia della fotocamera

Inserire la cinghia da polso nell'occhiello destro o sinistro, quindi fissarla.

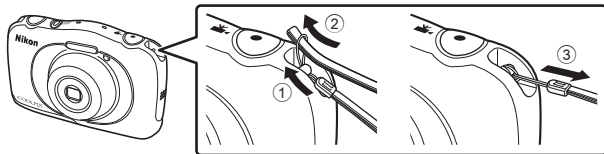

## Informazioni e precauzioni

### Aggiornamento costante

Nell'ambito dei servizi di assistenza offerti, Nikon si impegna a garantire un aggiornamento costante dei propri utenti, che potranno trovare informazioni sempre attuali sui seguenti siti Web:

- Per gli utenti negli Stati Uniti: <http://www.nikonusa.com/>
- Per gli utenti in Europa e Africa: <http://www.europe-nikon.com/support/>
- Per gli utenti in Asia, Oceania e Medio Oriente: <http://www.nikon-asia.com/>

Visitare questi siti Web per ottenere le versioni più aggiornate di informazioni, suggerimenti, risposte alle domande più frequenti (FAQ) e consigli generali sulle tecniche fotografiche e di riproduzione digitale. Per ulteriori informazioni è possibile rivolgersi al rivenditore Nikon locale. Per informazioni sui contatti, visitare il seguente sito Web:

<http://imaging.nikon.com/>

### Utilizzare esclusivamente accessori elettronici di marca Nikon

Le fotocamere Nikon COOLPIX sono progettate secondo i più elevati standard qualitativi e contengono circuiti elettronici molto sofisticati. Solo gli accessori elettronici Nikon (compresi caricabatteria, batterie, adattatori CA/caricabatteria, adattatori CA e cavi USB) certificati da Nikon per l'uso con questa fotocamera digitale Nikon sono progettati e collaudati per garantire un funzionamento conforme ai requisiti funzionali e di sicurezza dei circuiti elettronici di questo prodotto.

L'UTILIZZO DI ACCESSORI ELETTRONICI DI MARCA DIVERSA DA NIKON POTREBBE DANNEGGIARE LA FOTOCAMERA E RENDERE NULLA LA GARANZIA NIKON.

L'uso di batterie Li-ion ricaricabili di terze parti, prive del sigillo con ologramma Nikon, potrebbe compromettere il funzionamento normale della fotocamera o causare danni alle batterie, quali surriscaldamento, rottura o perdita di liquido.

Per ulteriori informazioni sugli accessori di marca Nikon, rivolgersi a un rivenditore autorizzato Nikon.

**Sigillo con ologramma:** identifica questo dispositivo come prodotto Nikon originale.



### Prima di un'occasione importante

Prima di utilizzare la fotocamera per occasioni importanti, come un matrimonio o un viaggio, scattare alcune foto di prova per verificare che la macchina funzioni correttamente. Nikon declina ogni responsabilità per eventuali danni o perdite di profitto derivanti dal malfunzionamento del prodotto.

## Informazioni sui manuali

- È severamente vietata la riproduzione, la trasmissione, la trascrizione, l'inserimento in un sistema di reperimento di informazioni, la traduzione in qualsiasi lingua, in qualsiasi forma e con qualsiasi mezzo, senza previa autorizzazione scritta di Nikon.
- Le figure e le schermate mostrate sul manuale potrebbero differire da quelle effettivamente visualizzate.
- Nikon si riserva il diritto di modificare le specifiche hardware e software riportate in questi manuali in qualsiasi momento e senza preavviso.
- Nikon declina ogni responsabilità in caso di danni derivanti dall'utilizzo del presente prodotto.
- Sebbene le informazioni contenute nella presente documentazione siano il più possibile complete e accurate, gli utenti sono invitati a segnalare eventuali errori e omissioni al rivenditore Nikon più vicino (gli indirizzi dei rivenditori sono forniti separatamente).

## Note concernenti il divieto di copia o riproduzione

Nota: il semplice possesso di materiale copiato o riprodotto in modo digitale tramite scanner, fotocamere digitali o altri dispositivi può essere perseguito legalmente.

### • Oggetti la cui copia o riproduzione è proibita per legge

È severamente vietata la copia o la riproduzione di banconote, monete, obbligazioni statali o locali, anche nell'eventualità in cui si tratti di esplicite riproduzioni di campioni. È vietata la copia o la riproduzione di banconote, monete o titoli in circolazione all'estero. È vietata la copia o la riproduzione di francobolli e cartoline non timbrati emessi dallo stato, salvo previa autorizzazione dell'organo di competenza.

È vietata la riproduzione di francobolli emessi dallo stato e di documenti certificati stipulati secondo legge.

### • Avvertenze per copie e riproduzioni specifiche

Copie o riproduzioni di titoli di credito emessi da aziende private (azioni, ricevute, assegni, certificati e così via), tessere o abbonamenti di viaggio o coupon sono consentiti per un numero di copie minimo necessario ai fini contabili da parte dell'azienda stessa. È inoltre vietata la riproduzione di passaporti, licenze emesse da aziende private o pubbliche, carte d'identità e biglietti come abbonamenti o buoni pasto.

### • Osservare le informazioni sul copyright

La copia o riproduzione di prodotti coperti da copyright, quali libri, brani musicali, dipinti, xilografie, mappe, disegni, filmati e fotografie è regolata dalle leggi nazionali e internazionali sul copyright. Non utilizzate il presente prodotto per realizzare copie illegali o infrangere le leggi sul copyright.

## Eliminazione dei dispositivi di memorizzazione dati

La cancellazione di immagini o la formattazione dei dispositivi di memorizzazione dati, come le card di memoria o la memoria interna della fotocamera, non comporta l'eliminazione totale dei dati delle immagini. Talvolta i file cancellati possono essere recuperati dai dispositivi di memorizzazione dati scartati utilizzando software disponibili in commercio e di conseguenza costituiscono un potenziale veicolo per abuso di dati personali. Garantire la privacy di tali dati è responsabilità dell'utente.

Prima di eliminare o di regalare a terzi un dispositivo di memorizzazione dati, è necessario cancellare tutti i dati utilizzando un software per eliminazione permanente disponibile in commercio oppure formattare il dispositivo e memorizzarvi immagini prive di informazioni personali (ad esempio, paesaggi privi di riferimenti particolari). Durante la distruzione fisica dei dispositivi di memorizzazione dati, prestare particolare attenzione a evitare lesioni personali o danni a cose.

## Marchio di conformità

Per visualizzare alcuni dei marchi di conformità a cui la fotocamera risponde, seguire la procedura sotto descritta.

Attivare il modo di ripresa o il modo di riproduzione → Pulsante flessibile 4 (P) → Pulsante flessibile 4 (P Impostazioni fotocamera) → Premere ▲▼ →  Marchio di conformità

## Informazioni sulla sicurezza

Onde evitare eventuali danni al prodotto Nikon o possibili lesioni personali, leggere integralmente e con la massima attenzione le seguenti precauzioni di sicurezza prima di utilizzare questo apparecchio. Conservare le istruzioni in modo che chiunque faccia uso dell'apparecchio possa consultarle.



Questo simbolo segnala avvertenze che devono essere lette prima di utilizzare il prodotto Nikon per prevenire possibili danni fisici all'utente.

## AVVERTENZE



### **In caso di malfunzionamento, spegnere l'apparecchio**

In caso di fuoriuscita di fumo oppure di odore insolito proveniente dalla fotocamera o dall'adattatore CA/caricabatteria, scollegare immediatamente l'adattatore CA/caricabatteria e rimuovere la batteria, prestando attenzione a non riportare ustioni. L'utilizzo dell'apparecchiatura in queste condizioni potrebbe provocare lesioni. Una volta rimossa o scollegata la fonte di alimentazione, portare l'apparecchiatura presso un Centro di assistenza autorizzato Nikon per un controllo.



### **Non disassemblare**

In caso di contatto con i componenti interni della fotocamera o dell'adattatore CA/caricabatteria si potrebbero riportare lesioni. Eventuali riparazioni devono essere eseguite esclusivamente da personale qualificato. In caso di apertura del guscio esterno della fotocamera o dell'adattatore CA/caricabatteria in seguito a caduta o altro incidente, portare il prodotto presso un centro di assistenza autorizzato Nikon per fare eseguire un controllo, dopo avere scollegato il prodotto e/o avere rimosso la batteria.



### **Non utilizzare la fotocamera o l'adattatore CA/caricabatteria in presenza di gas infiammabile**

Per evitare il rischio di esplosioni o incendi, non utilizzare apparecchi elettronici in presenza di gas infiammabili.



### **Maneggiare con cura la cinghia della fotocamera**

Non posizionare la cinghia attorno al collo di neonati o bambini.



### **Tenere lontano dalla portata dei bambini**

Fare particolarmente attenzione ad evitare che i bambini possano introdurre in bocca la batteria, la spazzola o altri piccoli componenti.



### **Non rimanere a lungo a contatto della fotocamera, dell'adattatore CA/caricabatteria o dell'adattatore CA quando i dispositivi sono accesi o in uso**

Alcune parti dei dispositivi diventano calde. Se lasciate i dispositivi a contatto diretto con la pelle per lunghi periodi di tempo, possono verificarsi ustioni causate dalla bassa temperatura.

 **Non lasciare il prodotto in luoghi in cui possa essere esposto a temperature molto elevate, ad esempio all'interno di un'automobile chiusa o sotto il sole.**

Il mancato rispetto di questa precauzione comporta il rischio di danni o incendio.

 **Maneggiare con molta cura la batteria**

Se maneggiate in modo improprio, le batterie potrebbero perdere liquidi, surriscaldarsi o esplodere. Quando maneggiate la batteria di questo prodotto, adottate le seguenti precauzioni:

- Prima di sostituire la batteria, spegnere la fotocamera. Se si utilizza l'adattatore CA/caricabatteria o l'adattatore CA, accertarsi che sia scollegato dalla presa.
- Utilizzare esclusivamente una batteria ricaricabile Li-ion EN-EL19 (in dotazione). Caricare la batteria utilizzando una fotocamera che supporta la funzione di ricarica o il caricabatteria MH-66 (in vendita separatamente). Per eseguire questa operazione con la fotocamera, utilizzare l'adattatore CA/caricabatteria EH-71P (in dotazione) oppure la funzione **Ricarica via computer**.
- Quando installate la batteria, prestate attenzione a non inserirla capovolta o in senso inverso.
- Non cortocircuitare o disassemblare la batteria, né tentare di rimuovere o forzare la guaina di isolamento o l'involucro della batteria.
- Non esporre la batteria a fiamme o calore eccessivo.
- Non immergetela né esponetela all'acqua.
- Per proteggere la batteria durante il trasporto, avvolgerla in un sacchetto di plastica, ecc. Non trasportate né conservate la batteria insieme a oggetti metallici, come collane o forcine per capelli.
- Quando è completamente scarica, la batteria può essere soggetta a perdite di liquido. Per evitare danni al prodotto, rimuovete la batteria quando è scarica.
- Interrompete immediatamente l'uso se notate cambiamenti nella batteria, come scolorimento o deformazione.
- Se il liquido fuoriuscito dalla batteria entra in contatto con i vestiti o la pelle, lavate immediatamente la parte interessata con abbondante acqua.

 **Quando si utilizza l'adattatore CA/caricabatteria, osservare le precauzioni seguenti**

- Tenete asciutto il prodotto. La mancata osservanza di questa precauzione potrebbe provocare incendi o folgorazioni.
- Rimuovete con un panno asciutto eventuali accumuli di polvere sui componenti metallici del connettore o in prossimità degli stessi. L'utilizzo della fotocamera in tali condizioni può provocare incendi.
- Non toccare la spina e non rimanere vicino all'adattatore CA/caricabatteria durante i temporali. La mancata osservanza di questa precauzione potrebbe provocare folgorazioni.
- Non danneggiare, modificare, tirare o piegare con forza il cavo USB, non collocarlo sotto oggetti pesanti e non esporlo al calore o alle fiamme. Se la guaina di isolamento dovesse danneggiarsi lasciando esposti i fili, portate il cavo presso un Centro di assistenza autorizzato Nikon per un controllo. La mancata osservanza di queste precauzioni potrebbe provocare incendi o folgorazioni.



- Non toccare la spina né l'adattatore CA/caricabatteria con le mani bagnate. La mancata osservanza di questa precauzione potrebbe provocare folgorazioni.
- Non utilizzare con adattatori o convertitori portatili progettati per convertire la tensione in un'altra o con invertitori CC-CA. La mancata osservanza di questa precauzione potrebbe danneggiare il prodotto o provocare surriscaldamento o incendi.

 **Utilizzare l'alimentazione adeguata (batteria, adattatore CA/caricabatteria, adattatore CA, cavo USB)**

L'utilizzo di un'alimentazione diversa da quanto Nikon fornisce o vende può provocare danni o problemi di funzionamento.

 **Utilizzare cavi idonei**

Per il collegamento ai terminali di ingresso o di uscita, utilizzare solo i cavi forniti o commercializzati da Nikon a tale scopo, al fine di mantenere il prodotto conforme alle normative.

 **Maneggiare con cura le parti mobili**

Prestare attenzione a non schiacciarsi le dita o impigliare oggetti nel copriobiettivo o in altre parti mobili.

 **L'utilizzo del flash in prossimità degli occhi del soggetto può provocare danni temporanei alla vista**

Il flash non deve trovarsi a meno di 1 metro dal soggetto.

Prestare particolare attenzione quando si fotografano bambini piccoli.

 **Non utilizzare il flash quando è a contatto con una persona o un oggetto**

La mancata osservanza di questa precauzione potrebbe provocare ustioni o incendi.

 **Evitare ogni contatto con i cristalli liquidi**

In caso di rottura del monitor, prestare la massima attenzione per evitare ferimenti a causa dei frammenti di vetro e impedire qualsiasi contatto dei cristalli liquidi con la pelle, la bocca e gli occhi.

 **Seguire le istruzioni del personale aereo o ospedaliero**

# Avvisi

## Avvisi per gli utenti europei

### ATTENZIONE

**RRISCHIO DI ESPLOSIONE SE LA BATTERIA VIENE SOSTITUITA CON UNA DI TIPO NON CORRETTO.**

### **SMALTIRE LE BATTERIE ESAUSTE SECONDO LE ISTRUZIONI.**

Questo simbolo indica che gli apparecchi elettrici ed elettronici devono essere smaltiti negli appositi contenitori di rifiuti.

Le seguenti istruzioni sono rivolte esclusivamente agli utenti di paesi europei:

- Il presente prodotto deve essere smaltito in un punto di raccolta adeguato. Non smaltire insieme ai rifiuti domestici.
- La raccolta differenziata e il riciclaggio aiutano a preservare le risorse naturali e a prevenire le conseguenze negative per la salute umana e per l'ambiente che potrebbero essere provocate dallo smaltimento scorretto.
- Per ulteriori informazioni, contattare le autorità locali responsabili dello smaltimento dei rifiuti.



Questo simbolo sulla batteria indica che la batteria deve essere smaltita negli appositi contenitori di rifiuti.

Le seguenti istruzioni sono rivolte esclusivamente agli utenti di paesi europei:

- Le presenti batterie, dotate di questo simbolo o meno, devono essere smaltite nell'apposito contenitore di rifiuti. Non smaltire insieme ai rifiuti domestici.
- Per ulteriori informazioni, vi preghiamo di contattare le autorità locali responsabili dello smaltimento dei rifiuti.



## <Importante> Antiurto, impermeabile, antipolvere, a prova di condensa

- Leggere le seguenti istruzioni e le istruzioni riportate in "Cura e manutenzione del prodotto" (📖99).

### Note sulle prestazioni antiurto

Questa fotocamera ha superato il test Nikon (test di caduta da un'altezza di 1,5 m su un pannello di legno compensato spesso 5 cm) conforme allo standard MIL-STD 810F metodo 516.5-Shock\*.

Questo test non garantisce il mantenimento delle prestazioni di impermeabilità e che la fotocamera sarà esente da danni o malfunzionamenti in tutte le condizioni. Variazioni dell'aspetto quali vernice staccata e deformazione della porzione urtata non sono soggetti a test Nikon.

\* Metodo di test standard del Dipartimento di difesa degli Stati Uniti.

Questo test viene eseguito facendo cadere 5 fotocamere in 26 direzioni diverse (in corrispondenza degli 8 bordi, 12 angoli e 6 facciate) da un'altezza di 122 cm per accertarsi che una delle cinque fotocamere superi il test (in caso di rilevamento di difetti durante il test, vengono sottoposte altre cinque fotocamere per verificare che i criteri vengano soddisfatti per una di esse).

### ● Non sottoporre la fotocamera a urti, vibrazioni o pressioni eccessivi facendola cadere o urtandola, oppure posandovi sopra oggetti pesanti.

Eventuali deformazioni possono danneggiare le chiusure ermetiche, con il rischio che penetri acqua all'interno della fotocamera, determinandone problemi di funzionamento.

- Non utilizzare la fotocamera a profondità superiori di 10 m in acqua.
- Non sottoporre la fotocamera alla pressione dell'acqua esponendola ad acqua corrente ad alta pressione.
- Non sedersi con la fotocamera all'interno della tasca dei pantaloni.  
Non far entrare con forza la fotocamera all'interno di una valigia.

### Note sull'impermeabilità all'acqua ed alla polvere

La fotocamera è equivalente alla norma IEC/JIS Classe di protezione 8 (IPX8) di impermeabilità e Classe 6 (IP6X) antipolvere e consente di scattare foto subacquee a una profondità di 10 m per un massimo di 60 minuti.\*

Questa classificazione non garantisce il mantenimento delle prestazioni di impermeabilità e che la fotocamera sarà esente da danni o malfunzionamenti in tutte le condizioni.

\* Questa classificazione indica che la fotocamera è stata progettata per resistere alla pressione dell'acqua specificata per il periodo di tempo indicato quando viene utilizzata secondo i metodi definiti da Nikon.

● **Se la fotocamera viene sottoposta ad urti, vibrazioni o pressione eccessivi facendola cadere o urtandola, oppure posandovi sopra oggetti pesanti, le prestazioni di impermeabilità non sono garantite.**

- Se la fotocamera viene esposta a urti, si consiglia di consultare il rivenditore o il centro assistenza autorizzato Nikon per una conferma delle prestazioni di impermeabilità.
  - Non far cadere la fotocamera, né urtarla contro oggetti duri, come rocce, o gettarla in acqua.
  - Non utilizzare la fotocamera a profondità superiori di 10 m in acqua.
  - Non sottoporre la fotocamera alla pressione dell'acqua esponendola a flussi d'acqua intensi o cascate.
  - La garanzia Nikon potrebbe non coprire i danni causati da infiltrazioni di acqua all'interno della fotocamera causate dall'utilizzo errato.
- In caso di penetrazione di acqua all'interno, smettere immediatamente di utilizzare la fotocamera. Asciugare tutte le tracce di umidità e portare la fotocamera presso il centro di assistenza Nikon autorizzato.
- Le prestazioni di impermeabilità sono progettate per l'utilizzo di questa fotocamera esclusivamente in acqua dolce e di mare.
- La parte interna di questa fotocamera non è impermeabile. In caso di penetrazione di acqua all'interno della fotocamera, i componenti potrebbero arrugginirsi, con conseguenti elevati costi di riparazione o con il rischio che la fotocamera non possa essere riparata.
- Gli accessori non sono impermeabili.
- Se liquidi o gocce d'acqua dovessero venire in contatto con la parte esterna della fotocamera o l'interno del coperchio del vano batteria/alloggiamento card di memoria, asciugare immediatamente ogni traccia di liquido con un panno morbido ed asciutto. Non inserire card di memoria o batterie umide. Se si apre o si chiude il coperchio del vano batteria/alloggiamento card di memoria in ambienti bagnati come vicino alla costa o in acqua, ciò potrebbe causare l'infiltrazione di acqua all'interno della fotocamera o un malfunzionamento.

Non aprire o chiudere il coperchio con le mani bagnate. Si rischia di far penetrare acqua all'interno della fotocamera o di provocare problemi di funzionamento dell'apparecchio.

- Qualora corpi estranei dovessero aderire alla parte esterna della fotocamera o all'interno del coperchio del vano batteria/alloggiamento card di memoria (cerniera, alloggiamento card di memoria e connettori), eliminarli immediatamente utilizzando una pompetta. Utilizzare la spazzola in dotazione per eliminare eventuali corpi estranei dalla guarnizione impermeabile all'interno del coperchio del vano batteria/alloggiamento card di memoria. La spazzola in dotazione va utilizzata esclusivamente per la pulizia della guarnizione impermeabile.

#### Guarnizione impermeabile

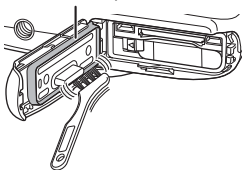

- Qualora una sostanza estranea come olio abbronzante, crema solare, acqua termale calda, polveri profumate da bagno, detergente, sapone, solvente organico, olio o alcol, entri in contatto con la fotocamera, rimuoverla immediatamente. In caso contrario, si rischia di danneggiare la parte esterna della fotocamera.
- Non lasciare per periodi prolungati la fotocamera in luoghi in cui la temperatura sia di 40°C o superiore (in particolare in luoghi esposti alla luce solare diretta, all'interno dell'abitacolo dell'automobile, in barca, sulla spiaggia o vicino ad un termosifone). Ciò potrebbe causare il deterioramento delle prestazioni di impermeabilità.

## Prima di utilizzare la fotocamera in acqua

- 1. Accertarsi che non siano presenti sostanze esterne all'interno del coperchio del vano batteria/alloggiamento card di memoria.**
  - Eventuali corpi estranei quali sabbia, polvere o capelli all'interno del coperchio del vano batteria/alloggiamento card di memoria vanno rimossi utilizzando una pompetta.
  - Eventuale liquido come gocce d'acqua presenti all'interno del coperchio del vano batteria/alloggiamento card di memoria devono essere rimosse con un panno morbido e asciutto.
- 2. Verificare che la guarnizione impermeabile (📖2) del coperchio del vano batteria/alloggiamento card di memoria non sia screpolata o deformata.**
  - Le prestazioni della guarnizione impermeabile possono diminuire dopo un anno. Se la guarnizione impermeabile dovesse iniziare a deteriorarsi, rivolgersi al distributore o al centro assistenza Nikon autorizzato.
  - Assicurarsi inoltre che la guarnizione impermeabile resti saldamente in sede.
- 3. Verificare che il coperchio del vano batteria/alloggiamento card di memoria sia chiuso saldamente.**
  - Far scivolare il coperchio finché non scatta in posizione.

## Note sull'uso subacqueo della fotocamera

### Osservare le precauzioni seguenti per prevenire eventuali infiltrazioni di acqua all'interno della fotocamera.

- Non immergersi in acqua a profondità maggiori di 10 m con la fotocamera.
- Non utilizzare la fotocamera in acqua per un periodo di tempo maggiore di 60 minuti.
- Durante l'uso subacqueo, utilizzare la fotocamera con temperature dell'acqua comprese tra 0°C e -40°C durante l'uso subacqueo.  
Non utilizzare la fotocamera presso sorgenti termali.
- Non aprire o chiudere sott'acqua il coperchio del vano batteria/alloggiamento card di memoria.
- Non sottoporre la fotocamera ad urti durante l'utilizzo in acqua.  
Non tuffarsi in acqua con la fotocamera o non sottoporla a condizioni di acqua ad elevata pressione come rapide o cascate.
- Questa fotocamera non galleggia in acqua. Fare attenzione a non far cadere la fotocamera in acqua.

## Pulizia dopo l'utilizzo della fotocamera in acqua

Dopo aver utilizzato la fotocamera sott'acqua, in spiaggia o in altri ambienti sabbiosi o polverosi, eliminare ogni residuo di sabbia, polvere o sale con un panno asciutto leggermente inumidito con acqua dolce, quindi asciugarla accuratamente entro 60 minuti.

Lasciando la fotocamera in luoghi umidi in cui particelle saline o altri corpi estranei possano aderire ad essa, si rischiano danni all'apparecchio, scolorimenti, corrosione, cattivi odori o la compromissione dell'impermeabilità.

Per garantire una lunga durata della fotocamera, si raccomanda di lavarla procedendo come descritto di seguito.

- Prima di procedere alla pulizia della fotocamera, eliminare con grande cura gocce d'acqua, granelli di sabbia, cristalli di sale o altri corpi estranei dalle mani, dal corpo e dai capelli.
- Si consiglia di pulire la fotocamera in ambienti chiusi per evitare che sia esposta a spruzzi d'acqua o alla sabbia.
- Non aprire il coperchio del vano batteria/alloggiamento card di memoria prima di aver eliminato tutti i corpi estranei con acqua ed aver quindi asciugato ogni traccia di umidità.

### 1. Tenendo chiuso il coperchio del vano batteria/alloggiamento card di memoria, lavare la fotocamera con acqua dolce.

Passare la fotocamera sotto l'acqua del rubinetto, oppure immergerla per 10 minuti circa in un contenitore poco profondo riempito d'acqua dolce.

- Se i pulsanti o gli interruttori non funzionano correttamente, è possibile che corpi estranei abbiano aderito alla fotocamera.

La presenza di corpi estranei sulla fotocamera può comprometterne il buon funzionamento; lavare accuratamente la fotocamera.

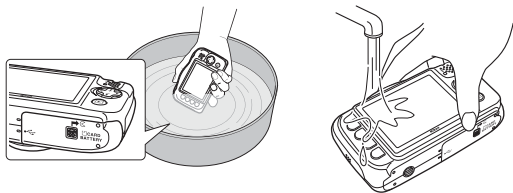

### 2. Rimuovere le gocce d'acqua con un panno morbido e asciugare la fotocamera in un luogo ben ventilato e ombreggiato.

- Per asciugare la fotocamera, posizionarla sopra un panno asciutto. L'acqua uscirà dalle fessure del microfono e dei diffusori acustici.
- Non asciugare la fotocamera con l'aria calda di un asciugacapelli o con un'asciugatrice.
- Non utilizzare prodotti chimici (ad esempio benzina, diluente, alcool o detersivo), sapone o detersivi neutri.

Se la confezione impermeabile o il corpo della fotocamera si deformano, le prestazioni di impermeabilità si deteriorano.

**3. Dopo essersi assicurati che l'esterno della fotocamera sia perfettamente asciutto, aprire il coperchio del vano batteria/alloggiamento card di memoria, asciugare con cura qualsiasi traccia di umidità all'interno della fotocamera con un panno morbido ed asciutto, quindi eliminare eventuali corpi estranei con la pompetta.**

- Se si apre il coperchio prima che la fotocamera sia perfettamente asciutta, possono cadere gocce d'acqua sulla card di memoria o sulla batteria. Inoltre, le gocce d'acqua potrebbero infiltrarsi all'interno del coperchio del vano batteria/alloggiamento card di memoria (in punti come la confezione impermeabile, le cerniere, l'alloggiamento card di memoria o i terminali). Se ciò si verifica, rimuovere l'acqua con un panno morbido e asciutto.
- Se il coperchio è chiuso e l'interno è bagnato, si potrebbe creare condensa o verificare un malfunzionamento.
- Se le fessure del microfono o del diffusore acustico sono ostruite da gocce d'acqua, il suono si potrebbe deteriorare o distorcere.
  - Rimuovere l'acqua con un panno morbido e asciutto.
  - Non perforare le fessure del microfono o del diffusore acustico con uno strumento appuntito. Se la parte interna della fotocamera è danneggiata, le prestazioni di impermeabilità si deteriorano.

## Note sulla temperatura e l'umidità durante il funzionamento e la condensa

Il funzionamento di questa fotocamera è stato testato a temperature comprese tra  $-10^{\circ}\text{C}$  e  $+40^{\circ}\text{C}$ .

Quando si utilizza la fotocamera in regioni caratterizzate da climi freddi, osservare le precauzioni seguenti. Conservare la fotocamera e le batterie di riserva in un luogo caldo prima dell'uso.

- Le prestazioni delle batterie (numero di foto scattate e tempo di ripresa) potrebbero diminuire temporaneamente.
- Se la fotocamera si trova in condizioni molto fredde, le prestazioni potrebbero diminuire temporaneamente, ad esempio, il monitor potrebbe risultare più scuro del normale dopo l'accensione della fotocamera o potrebbe produrre immagini residue.
- Se neve o gocce d'acqua entrano in contatto con la parte esterna della fotocamera, rimuoverle immediatamente.
  - Se i pulsanti o gli interruttori sono ghiacciati, potrebbero non funzionare correttamente.
  - Se le fessure del microfono o del diffusore acustico sono ostruite da gocce d'acqua, il suono si potrebbe deteriorare o distorcere.

- **Le condizioni ambientali di funzionamento, come la temperatura e l'umidità, possono provocare la formazione di condensa all'interno del monitor, dell'obiettivo o della finestrella del flash. Non si tratta di un problema di funzionamento o di un difetto della fotocamera.**

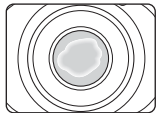

- **Condizioni ambientali che potrebbero causare la formazione di condensa all'interno della fotocamera.**

Può formarsi condensa all'interno del monitor, dell'obiettivo o della finestrella del flash nelle seguenti condizioni ambientali, allorché si producono forti sbalzi di temperatura o vi è un alto tasso di umidità.

- La fotocamera viene improvvisamente immersa in acqua a bassa temperatura dopo essere rimasta sulla spiaggia o sotto il sole.
- La fotocamera viene portata da un luogo freddo in un luogo caldo, per esempio all'interno di un edificio.
- Si procede all'apertura o alla chiusura del coperchio del vano batteria/alloggiamento card di memoria in un ambiente molto umido.

- **Pulizia della condensa**

- Dopo aver spento la fotocamera, aprire il coperchio del vano batteria/alloggiamento card di memoria in un luogo in cui la temperatura ambiente è stabile (evitare i luoghi caratterizzati da temperatura/umidità elevata, sabbia e polvere).
- Per pulire la condensa, rimuovere la batteria e la card di memoria e lasciare la fotocamera con il coperchio del vano batteria/alloggiamento card di memoria aperto per consentire alla fotocamera di adattarsi alla temperatura ambiente.
- Se la condensa non si pulisce, rivolgersi al rivenditore o al centro assistenza autorizzato Nikon.



# Sommario

<b>Introduzione</b> .....	<b>i</b>
<b>Da leggere in priorità</b> .....	<b>i</b>
Altre informazioni .....	i
Fissaggio della cinghia della fotocamera .....	i
Informazioni e precauzioni .....	ii
<b>Informazioni sulla sicurezza</b> .....	<b>v</b>
AWERTENZE .....	v
<b>Avvisi</b> .....	<b>viii</b>
<b>&lt;Importante&gt; Antiurto, impermeabile, antipolvere, a prova di condensa</b> .....	<b>ix</b>
Note sulle prestazioni antiurto .....	ix
Note sull'impermeabilità all'acqua ed alla polvere .....	ix
Prima di utilizzare la fotocamera in acqua .....	xi
Note sull'uso subacqueo della fotocamera .....	xi
Pulizia dopo l'utilizzo della fotocamera in acqua .....	xii
Note sulla temperatura e l'umidità durante il funzionamento e la condensa .....	xiv
<hr/>	
<b>Componenti della fotocamera</b> .....	<b>1</b>
<b>Corpo macchina</b> .....	<b>1</b>
<b>Monitor</b> .....	<b>3</b>
Modo di ripresa .....	3
Modo di riproduzione .....	4
<b>Uso dei pulsanti flessibili</b> .....	<b>5</b>
<hr/>	
<b>Preparativi per le riprese</b> .....	<b>7</b>
<b>Inserire le batterie e una card di memoria</b> .....	<b>7</b>
Rimozione della batteria e della card di memoria .....	8
Card di memoria e memoria interna .....	8
<b>Caricamento della batteria</b> .....	<b>9</b>
<b>Accendere la fotocamera e impostare la lingua di visualizzazione, la data e l'ora</b> ....	<b>11</b>

<b>Operazioni di base per la ripresa e la riproduzione .....</b>	<b>14</b>
<b>Inquadra e scatta .....</b>	<b>14</b>
Pulsante di scatto .....	15
Uso dello zoom .....	16
<b>Riproduzione delle immagini .....</b>	<b>17</b>
<b>Eliminazione di immagini .....</b>	<b>18</b>
Esclusione della cancellazione delle immagini (blocco immagini) .....	20
<hr/>	
<b>Funzioni di ripresa .....</b>	<b>21</b>
<b>Funzioni disponibili nel modo di ripresa (menu di ripresa) .....</b>	<b>21</b>
<b> Inquadra e scatta.....</b>	<b>22</b>
Uso della funzione Scelta soggetto AF.....	22
<b>Modo flash.....</b>	<b>23</b>
<b>Autoscatto.....</b>	<b>24</b>
<b>Timer sorriso.....</b>	<b>25</b>
<b>Scegli stile (modi di ripresa specifici per scene ed effetti) .....</b>	<b>26</b>
Suggerimenti e note .....	27
<b>Decora.....</b>	<b>32</b>
<b>Cambia colore.....</b>	<b>33</b>
<b>Cambia suoni.....</b>	<b>34</b>
<b>Scegli formato.....</b>	<b>36</b>
Scelta del formato delle foto.....	36
Scelta del formato fotogramma per i filmati.....	37
<b>Messa a fuoco.....</b>	<b>38</b>
Uso della funzione di rilevamento volto.....	38
Uso della funzione effetto pelle soft .....	39
Soggetti inadatti alla funzione Autofocus .....	39
Blocco della messa a fuoco.....	40
<b>Funzioni che non possono essere utilizzate simultaneamente per le riprese.....</b>	<b>41</b>

Funzioni di riproduzione .....	43
Zoom in riproduzione .....	43
Riproduzione miniature .....	44
Funzioni disponibili nel modo di riproduzione (menu play) .....	45
🗉 Scambio messaggi .....	46
Registra messaggio .....	46
Registra risposta .....	47
Riproduci registrazioni .....	48
Cancella registrazioni .....	48
🎨 Filtri creativi .....	49
Prima di modificare le immagini .....	49
👤 Aggiungi ritocco .....	50
📷 Crea album fotografici .....	51
👁️ Aggiungi effetto fisheye .....	53
📷 Toy camera .....	53
🌫️ Immagini soft .....	54
★ Aggiungi stelle .....	54
👤 Aggiungi eff. miniatura .....	55
🎨 Cambia colore .....	55
🎨 Seleziona colore .....	56
🎨 Decora .....	57
👑 Classificazione .....	58
Classifica foto .....	58
Visualizza foto classificate .....	60
Elimina tutte classificazioni .....	61
👁️ Preferite .....	62
Aggiungi a preferite .....	62
Visualizza preferite .....	64
Rimuovi da preferite .....	65
📅 Visualizza per data .....	66
📷 Slide show .....	67
Scegli foto .....	67
Scegli tema .....	70
👤 Ritocca .....	71
📷 Copia .....	71
📷 Ruota foto .....	73
📷 Mini-foto .....	74
Registrazione e riproduzione di filmati .....	75
Operazioni durante la riproduzione di filmati .....	78

<b>Impostazioni generali della fotocamera</b> .....	<b>79</b>
<b>Menu Impostazioni fotocamera</b> .....	<b>79</b>
<b>☛ Impostazioni fotocamera</b> .....	<b>80</b>
Schermata avvio.....	80
Data e ora.....	80
Menu diversificati.....	81
Luminosità.....	82
Timbro data.....	82
VR elettronico.....	83
Illuminatore AF.....	84
Formatta card/Formatta memoria.....	85
Lingua/Language.....	86
Sfondo menu.....	86
Ricarica via computer.....	87
Ripristina tutto.....	88
Marchio di conformità.....	88
Versione firmware.....	88
<hr/>	
<b>Collegamento della fotocamera a un televisore, una stampante o un computer</b> .....	<b>89</b>
<b>Collegamento della fotocamera al televisore</b> .....	<b>91</b>
<b>Collegamento della fotocamera a una stampante</b> .....	<b>92</b>
Collegamento della fotocamera a una stampante.....	92
Stampa di un'immagine alla volta.....	93
Stampa di più immagini.....	94
<b>Uso di ViewNX 2 (trasferimento delle immagini sul computer)</b> .....	<b>96</b>
Installazione di ViewNX 2.....	96
Trasferimento delle immagini sul computer.....	96

---

<b>Note tecniche .....</b>	<b>98</b>
<b>Cura e manutenzione del prodotto .....</b>	<b>99</b>
Fotocamera .....	99
Batteria .....	100
Adattatore CA/caricabatteria .....	101
Card di memoria .....	102
<b>Pulizia e conservazione .....</b>	<b>103</b>
Pulizia .....	103
Conservazione .....	103
<b>Messaggi di errore .....</b>	<b>104</b>
<b>Risoluzione dei problemi .....</b>	<b>107</b>
<b>Nomi file .....</b>	<b>114</b>
<b>Accessori in opzione .....</b>	<b>115</b>
<b>Caratteristiche tecniche .....</b>	<b>116</b>
Card di memoria approvate .....	120
<b>Indice analitico .....</b>	<b>122</b>



A series of horizontal dashed lines spanning the width of the page, intended for handwriting practice.

# Componenti della fotocamera

## Corpo macchina

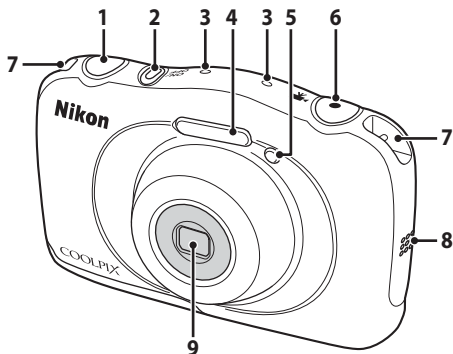

<b>1</b>	Pulsante di scatto.....	14
<b>2</b>	Interruttore di alimentazione/ spia di accensione.....	11
<b>3</b>	Microfono (stereo)	
<b>4</b>	Flash.....	23
<b>5</b>	Spia autoscatto.....	24
	Illuminatore ausiliario AF	

<b>6</b>	Pulsante ● (☑ registrazione filmato).....	75
<b>7</b>	Occhiello per cinghia fotocamera.....	i
<b>8</b>	Altoparlante	
<b>9</b>	Obiettivo (con filtro di protezione)	

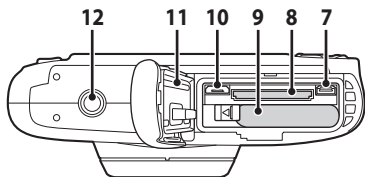
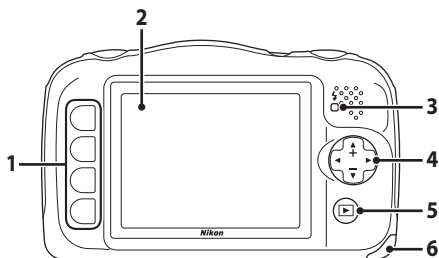

**1** Pulsanti flessibili ..... 5, 21, 45

**2** Monitor..... 3

**3** Spia di carica..... 9  
Spia flash..... 23

Multi-selettore  
**4** ▲: Teleobiettivo..... 16  
▼: Grandangolo ..... 16

**5**  Pulsante modo ripresa/  
riproduzione..... 17

**6** Coperchio vano batteria/  
coperchio alloggiamento card di  
memoria..... 7

**7** Connettore micro HDMI (tipo D)  
..... 89

**8** Alloggiamento card di memoria ..... 7

**9** Vano batteria..... 7

**10** Connettore micro-USB..... 89

**11** Guarnizione impermeabile..... ix, xi

**12** Attacco per treppiedi..... 118



# Monitor

Le informazioni visualizzate sul monitor durante la ripresa e la riproduzione variano in funzione delle impostazioni e dello stato d'uso della fotocamera.

## Modo di ripresa

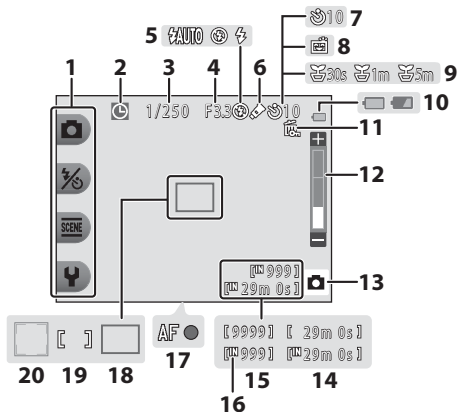

<b>1</b>	Icone flessibili.....	5	<b>11</b>	Icona blocco immagini.....	20
<b>2</b>	Indicatore "data non impostata" ....	108	<b>12</b>	Indicatore zoom.....	16
<b>3</b>	Tempo di posa.....	15	<b>13</b>	Modo di ripresa.....	22, 26
<b>4</b>	Valore di apertura.....	15	<b>14</b>	Tempo di registrazione filmato rimanente .....	75
<b>5</b>	Modo flash.....	23	<b>15</b>	Numero di esposizioni rimanenti (immagini fisse).....	13, 36
<b>6</b>	<b>Cambia colore</b> Icona.....	33	<b>16</b>	Indicatore memoria interna.....	13
<b>7</b>	Indicatore autoscatto .....	24	<b>17</b>	Indicatore di messa a fuoco.....	14
<b>8</b>	Timer sorriso.....	25	<b>18</b>	Area di messa a fuoco (scelta soggetto AF).....	22
<b>9</b>	<b>Foto intervallate</b> Icona.....	28	<b>19</b>	Area di messa a fuoco (centrale).....	14
<b>10</b>	Indicatore di livello batteria.....	13	<b>20</b>	Area di messa a fuoco (rilevamento del volto).....	38

## Modo di riproduzione

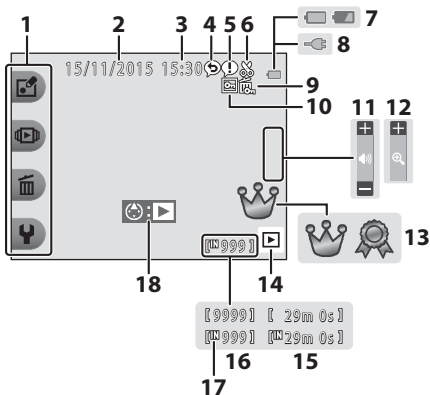

<b>1</b>	Icone flessibili.....	5	<b>11</b>	Indicatore di volume.....	78
<b>2</b>	Data di registrazione		<b>12</b>	Passaggio al pieno formato.....	44
<b>3</b>	Ora di registrazione		<b>13</b>	Classificazione (quando per il <b>Menu diversificati</b> è impostato <b>Si</b> ).....	58
<b>4</b>	Messaggio (risposta).....	47	<b>14</b>	Modo di riproduzione.....	17
<b>5</b>	Messaggio.....	46	<b>15</b>	Tempo di registrazione filmato/ messaggio	
<b>6</b>	Indicatore ritaglio.....	43	<b>16</b>	Numero immagine corrente	
<b>7</b>	Indicatore di livello batteria.....	13	<b>17</b>	Indicatore memoria interna	
<b>8</b>	Indicatore collegamento Adattatore CA/caricabatteria		<b>18</b>	Indicatore riproduzione filmato.....	75
<b>9</b>	Icona blocco immagini.....	20			
<b>10</b>	Preferite (quando per il <b>Menu diversificati</b> è impostato <b>No</b> ).....	62			

### In caso di mancata visualizzazione delle informazioni nel modo di ripresa e nel modo di riproduzione

Salvo determinate informazioni, le informazioni non vengono visualizzate se non si esegue alcuna operazione per diversi secondi. Le informazioni vengono nuovamente visualizzate non appena si preme un pulsante flessibile o il multi-selettore.

## Uso dei pulsanti flessibili

Premendo un pulsante flessibile durante la visualizzazione della schermata di ripresa o di riproduzione, appare il menu del modo corrente. Quando è visualizzato il menu, è possibile modificare le varie impostazioni.

Nel presente documento si fa riferimento ai pulsanti flessibili denominandoli con i numeri da 1 a 4, nell'ordine dall'alto verso il basso.

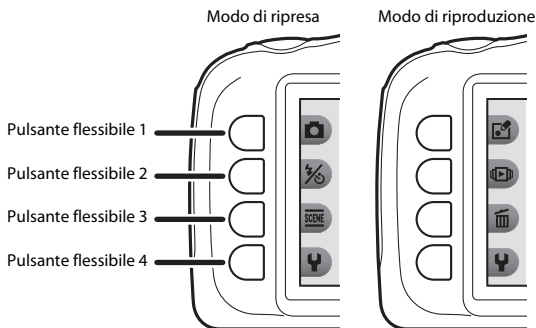

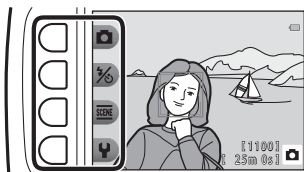

### 1 Premere un pulsante flessibile.

- Appare il menu.



### 2 Premere un pulsante flessibile per selezionare una voce.

- Quando è visualizzata l'indicazione , premere il pulsante flessibile 1 () per tornare alla schermata precedente.
- In funzione delle impostazioni della fotocamera, è possibile che determinate opzioni di menu non siano selezionate o visualizzate.





### 3 Premere un pulsante flessibile per selezionare una voce.

- Quando il contenuto di un menu prosegue su un'altra pagina, appare una guida che indica la posizione della pagina.



Per visualizzare le altre pagine, utilizzare ▲▼ sul multi-selettore.

### 4 Premere un pulsante flessibile per selezionare un'impostazione.

- Premere il pulsante flessibile per confermare l'impostazione selezionata.
- Per passare al modo di ripresa mentre è visualizzato un menu, premere il pulsante , il pulsante di scatto o il pulsante .



L'impostazione corrente è visualizzata in bianco.

# Preparativi per le riprese

## Inserire le batterie e una card di memoria

- 1 Aprire il coperchio vano batteria/alloggiamento card di memoria e inserire la batteria e la card di memoria.

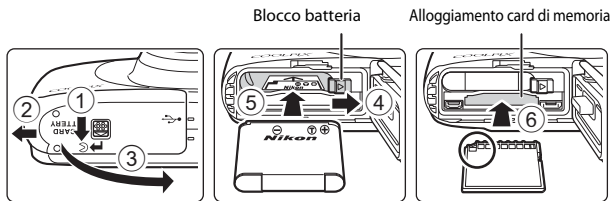

- Facendo attenzione a orientare correttamente i terminali positivo e negativo della batteria, spostare il blocco batteria arancione (4) e inserire a fondo la batteria (5).
- Spingere la card di memoria finché non scatta in posizione (6).
- Fare attenzione a rispettare la polarità della batteria e a inserire la card di memoria nel senso corretto; si rischiano altrimenti problemi di funzionamento.

- 2 Chiedere il coperchio vano batteria/alloggiamento card di memoria.

- Abbassare completamente il coperchio nella direzione indicata dalla freccia (1), quindi spingerlo fino in fondo (2).

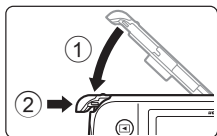

### ⚠ **Attenzione: rischio danneggiamento**

**Spingere il coperchio quando è aperto potrebbe danneggiare la fotocamera.**



- 2 **Apertura e chiusura del coperchio vano batteria/alloggiamento card di memoria**

Evitare di aprire e chiudere il coperchio del vano batteria/alloggiamento card di memoria in un ambiente sabbioso o polveroso o con le mani bagnate. Se il coperchio viene chiuso senza che siano state rimosse eventuali particelle estranee, l'acqua potrebbe penetrare all'interno della fotocamera o la stessa potrebbe subire danni.

- Se particelle estranee penetrano all'interno del coperchio o della fotocamera, rimuoverle immediatamente con una pompetta o una spazzola.
- Se dell'acqua o altro liquido penetra all'interno del coperchio o della fotocamera, asciugarlo immediatamente con un panno morbido e asciutto.

## **Formattazione della card di memoria**

La prima volta che nella fotocamera viene inserita una card di memoria utilizzata con un altro dispositivo, è consigliabile formattarla con questa fotocamera. Inserire la card di memoria nella fotocamera e selezionare **Formatta card** nel menu delle impostazioni della fotocamera (📖85).

## **Rimozione della batteria e della card di memoria**

Spegnere la fotocamera, assicurarsi che la spia di accensione e il monitor si siano spenti, quindi aprire il coperchio vano batteria/alloggiamento card di memoria.

- Spostare il blocco batteria per espellere la batteria.
- Spingere delicatamente la card di memoria all'interno della fotocamera per estrarre parzialmente la card di memoria.
- La fotocamera, la batteria e la card di memoria possono risultare molto calde subito dopo l'uso; fare pertanto attenzione nel maneggiarle.

## **Card di memoria e memoria interna**

È possibile salvare i dati della fotocamera, ivi compresi immagini e filmati, su una card di memoria o nella memoria interna della fotocamera. Per utilizzare la memoria interna della fotocamera è necessario estrarre la card di memoria.

# Caricamento della batteria

- 1 Collegare la fotocamera, con la batteria inserita, a una presa di corrente.

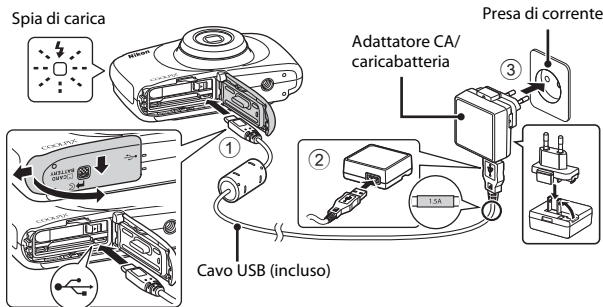

Se un adattatore spina\* è fornito con la fotocamera, collegarlo saldamente all'adattatore CA/caricabatteria. Quando i due elementi sono collegati, il tentativo di rimuovere con forza l'adattatore spina potrebbe danneggiare il prodotto.

\* La forma dell'adattatore spina varia a seconda del paese o della zona in cui la fotocamera è stata acquistata. È possibile omettere l'esecuzione di questo passaggio se l'adattatore spina fornito è in collegamento permanente con l'adattatore CA/caricabatteria.

- La spia di carica diventa verde e lampeggia lentamente a indicare che la batteria sta caricando.
- Quando la batteria è completamente carica, la spia di carica si spegne. La carica di una batteria completamente esaurita richiede circa 1 ora e 40 minuti.
- Non è possibile caricare la batteria quando la spia di carica lampeggia a ritmo rapido in verde, probabilmente per una delle ragioni sotto elencate.
  - La temperatura ambiente non è adatta al caricamento.
  - Il cavo USB o l'adattatore CA/caricabatteria non è ben collegato.
  - La batteria è danneggiata.

- 2 Scollegare l'adattatore CA/caricabatteria dalla presa di corrente, quindi scollegare il cavo USB.

### **Note sull'uso del cavo USB**

- Non utilizzare un cavo USB diverso dall'UC-E21. L'utilizzo di un cavo USB che non sia l'UC-E21 può provocare surriscaldamento, incendi o scosse elettriche.
- Fare attenzione a orientare correttamente le spine. Nell'inserire e nel disinserire le spine, non inclinarle.

### **Note sulla ricarica della batteria**

- È possibile utilizzare la fotocamera durante la ricarica della batteria; in questo caso, il tempo di ricarica aumenta.
- Se il livello di carica della batteria è molto basso, è possibile che non si riesca a utilizzare la fotocamera durante la ricarica.
- Non utilizzare mai, in nessuna circostanza, un adattatore CA di marca o modello diversi dall'adattatore CA/caricabatteria EH-71P, né utilizzare mai adattatori USB-CA disponibili in commercio o caricabatteria di telefoni cellulari. La mancata osservanza di questa precauzione potrebbe causare il surriscaldamento o provocare danni alla fotocamera.

### **Caricamento mediante computer o caricabatteria**

- È possibile caricare la batteria anche collegando la fotocamera a un computer.
- È possibile utilizzare il caricabatteria MH-66 (in vendita separatamente) per caricare la batteria senza utilizzare la fotocamera.





# Accendere la fotocamera e impostare la lingua di visualizzazione, la data e l'ora

Quando la fotocamera viene accesa per la prima volta, appaiono le schermate di selezione della lingua e di data e ora.

- 1** Premere l'interruttore di alimentazione per accendere la fotocamera.

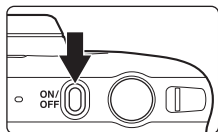
- Si accende il monitor.
- Per spegnere la fotocamera, premere di nuovo l'interruttore di alimentazione.



- 2** Utilizzare  sul multi-selettore per selezionare la lingua desiderata, quindi premere il pulsante flessibile 4 (OK).

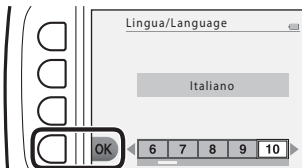

- 3** Premere il pulsante flessibile 3 (O Sì).

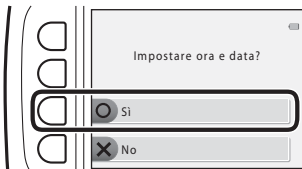

- 4** Utilizzare il pulsante flessibile 2, 3 o 4 per selezionare il formato data.

## 5 Impostare la data e l'ora, quindi premere il pulsante flessibile 4 (OK).

- Utilizzare ◀▶ per selezionare un campo e regolare la data e l'ora con ▲▼.
- Selezionare il campo dei minuti e premere il pulsante flessibile 4 (OK) per confermare l'impostazione.
- Premere il pulsante flessibile 3 (☀) per visualizzare ☀ sul monitor e attivare la funzione ora legale. Per disattivare la funzione ora legale, premere di nuovo il pulsante flessibile 3 (☀).

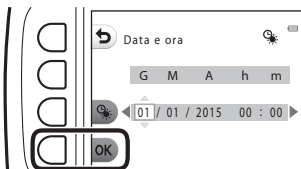

## 6 Quando appare la finestra di dialogo, premere il pulsante flessibile 3 (O Sì).

## 7 Utilizzare ◀▶ per selezionare l'immagine di sfondo da visualizzare nelle schermate dei menu o delle impostazioni, quindi premere il pulsante flessibile 4 (OK).

- In funzione del paese o della regione, la schermata di selezione dello sfondo potrebbe non essere visualizzata. In questo caso, procedere col passaggio 8.
- Per ripristinare l'immagine di sfondo predefinita, premere il pulsante flessibile 3 (RESET).

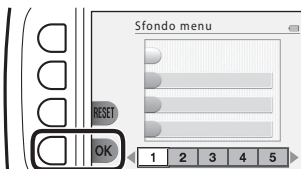



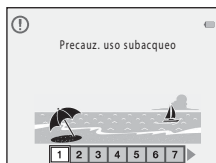

## 8 Verificare il messaggio relativo all'impermeabilità e premere ▶.

- Vi sono sette schermate di messaggio.
- I messaggi relativi all'impermeabilità vengono visualizzati nelle situazioni seguenti.
  - Quando si accende e si imposta la fotocamera per la prima volta
  - Quando la fotocamera viene impostata su **Foto subacquee** (📖27) o **Reticolo volto subacqueo** (📖28)
  - Quando la fotocamera viene accesa dopo la carica

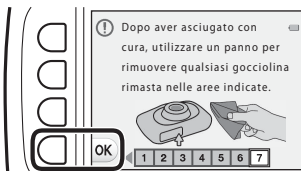

## 9 Verificare il messaggio visualizzato nella schermata illustrata a destra e premere il pulsante flessibile 4 (OK).



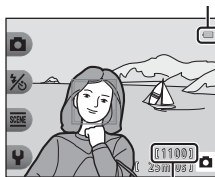

- Compare la schermata di ripresa ed è possibile procedere alle riprese nel modo  Inquadra e scatta.
- Indicatore di livello batteria  
: La batteria è carica.  
: la batteria è in via di esaurimento.
- Numero di esposizioni rimanenti  
Quando nella fotocamera non è inserita una card di memoria e le immagini vengono salvate nella memoria interna, è visualizzato .

### Indicatore di livello batteria



Numero di esposizioni rimanenti

## **Modifica dell'impostazione della lingua, di data e ora e dello sfondo menu**

- È possibile modificare le impostazioni di **Lingua/Language**, **Data e ora** e **Sfondo menu** dal menu delle impostazioni fotocamera  (179).
- Per attivare o disattivare la funzione ora legale, selezionare **Data e ora** nel menu delle impostazioni della fotocamera . L'attivazione della funzione sposta l'orologio in avanti di un'ora; quando la funzione viene disattivata, l'orologio torna indietro di un'ora.

## **Batteria dell'orologio**

- L'orologio della fotocamera è alimentato da una batteria di riserva incorporata. La batteria di riserva, che si ricarica quando nella fotocamera è inserita la batteria principale oppure quando si collega la fotocamera a un adattatore CA opzionale, può alimentare l'orologio per diversi giorni dopo circa 10 ore di carica.
- Quando la batteria di riserva della fotocamera è esaurita, all'accensione della fotocamera appare la schermata d'impostazione della data e dell'ora. Impostare di nuovo la data e l'ora (111).

# Operazioni di base per la ripresa e la riproduzione

## Inquadra e scatta

### 1 Tenere ben ferma la fotocamera.

- Non ostruire l'obiettivo, il flash, l'illuminatore ausiliario AF, il microfono e l'altoparlante con le dita o altri oggetti.

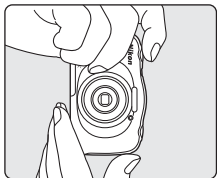
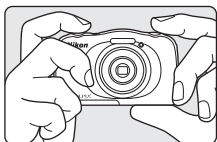

### 2 Inquadrare il soggetto.

- Per modificare la posizione dell'obiettivo zoom, premere ▲▼ sul multi-selettore.

Ingrandire l'immagine



Ridurre l'immagine

### 3 Premere il pulsante di scatto a metà corsa.

- Quando il soggetto è a fuoco, l'area di messa a fuoco o l'indicatore di messa a fuoco diventano verdi.
- Mentre è attivo lo zoom digitale, la fotocamera esegue la messa a fuoco al centro dell'inquadratura e l'area di messa a fuoco non viene visualizzata.
- Se l'area di messa a fuoco o l'indicatore di messa a fuoco lampeggia, la fotocamera non riesce a effettuare la messa a fuoco. Modificare la composizione e provare a premere nuovamente il pulsante di scatto a metà corsa.

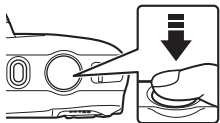

## 4 Senza sollevare il dito, premere il pulsante di scatto a fondo corsa.



### ✓ Note sul salvataggio delle immagini o dei filmati

Durante il salvataggio di immagini o di filmati, l'indicatore del numero di esposizioni rimanenti o l'indicatore del tempo di registrazione rimanente lampeggia. **Non aprire il coperchio vano batteria/alloggiamento card di memoria, né estrarre la batteria o la card di memoria** mentre un indicatore lampeggia. Si rischia altrimenti di perdere dati o di danneggiare la fotocamera o la card di memoria.

### ✎ Funzione di autospegnimento



- Se non vengono eseguite operazioni per circa tre minuti, il monitor si spegne, la fotocamera entra in standby e la spia di accensione lampeggia. Trascorsi circa tre minuti dal passaggio in modo standby, la fotocamera si spegne.
- Per riaccendere il monitor mentre la fotocamera è in standby, eseguire un'operazione come premere l'interruttore di alimentazione o il pulsante di scatto.

### ✎ Se si utilizza un treppiedi

Nelle situazioni enunciate di seguito, raccomandiamo di stabilizzare la fotocamera con un treppiedi.

- Quando si effettuano riprese in condizioni di scarsa luminosità con il modo flash (📖23) impostato su ⓧ **No flash**
- Quando si utilizza lo zoom in posizione teleobiettivo

## Pulsante di scatto

<p>Premere a metà corsa</p> 	<p>Per impostare la messa a fuoco e l'esposizione (tempo di posa e valore di apertura), premere con delicatezza il pulsante di scatto finché non si avverte una leggera resistenza. Finché il pulsante di scatto resta premuto a metà corsa, la messa a fuoco e l'esposizione rimangono bloccate.</p>
<p>Premere fino in fondo</p> 	<p>Premere il pulsante a fondo corsa per far scattare l'otturatore e scattare la foto. Non esercitare una forza eccessiva durante la pressione del pulsante di scatto poiché, in caso contrario, la fotocamera potrebbe muoversi, producendo immagini sfocate. Premere il pulsante con delicatezza.</p>

## Uso dello zoom

Quando si preme ▲▼ sul multi-selettore, la posizione dell'obiettivo zoom cambia.

- Per aumentare l'ingrandimento: premere ▲.
  - Per ridurre l'ingrandimento: premere ▼.
- All'accensione della fotocamera, lo zoom si sposta alla posizione massima di grandangolo.
- Quando si preme ▲▼ sul multi-selettore, nella schermata di ripresa appare l'indicatore zoom.

Teleobiettivo



Grandangolo

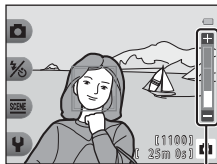

Indicatore zoom

- Quando la fotocamera ha raggiunto la posizione di ingrandimento massimo dello zoom ottico, premendo ▲ è possibile attivare lo zoom digitale, che consente d'ingrandire ulteriormente il soggetto fino a circa 4x il rapporto massimo dello zoom ottico.

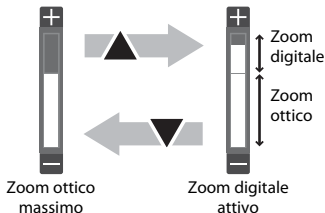



### Zoom digitale

L'indicatore zoom diventa blu quando lo zoom digitale si attiva e giallo quando l'ingrandimento dello zoom viene aumentato ulteriormente.

- Indicatore zoom blu: la qualità dell'immagine non viene ridotta in modo sensibile utilizzando il Dynamic Fine Zoom (zoom dinamico di precisione).
- Indicatore zoom giallo: in alcuni casi, la qualità dell'immagine risulta visibilmente ridotta.
- L'indicatore rimane blu in un'area più ampia quando la dimensione dell'immagine è minore.



# Riproduzione delle immagini

- 1** Premere il pulsante  (modo ripresa/riproduzione) per attivare il modo di riproduzione.

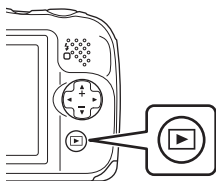
- Se si mantiene premuto il pulsante  quando la fotocamera è spenta, la fotocamera si accende nel modo riproduzione.



- 2** Utilizzare il multi-selettore per selezionare un'immagine da visualizzare.

- Per scorrere rapidamente le immagini, mantenere premuto .
- Per tornare al modo di ripresa, premere il pulsante  o il pulsante di scatto.
- Per ingrandire un'immagine, premere  nel modo di riproduzione a pieno formato.

Visualizzare l'immagine precedente



Visualizzare l'immagine successiva

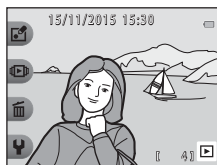

- Nel modo di riproduzione a pieno formato, premere  per passare al modo di riproduzione miniature, in cui vengono visualizzate più immagini nella schermata.



## Eliminazione di immagini

- 1** Per eliminare l'immagine visualizzata al momento sul monitor, premere il pulsante flessibile 3 (🗑️).

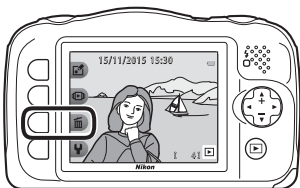

- 2** Utilizzare il pulsante flessibile 2, 3 o 4 per selezionare il metodo di eliminazione desiderato.

- Per uscire senza procedere all'eliminazione, premere il pulsante flessibile 1 (↩).



- 3** Premere il pulsante flessibile 3 (O Sì).

- Le immagini eliminate non possono essere recuperate.

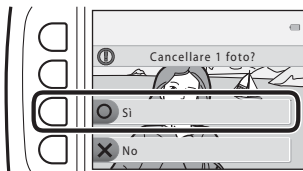



## Selezione delle immagini da eliminare

**1** Utilizzare ◀▶ sul multi-selettore per selezionare l'immagine da eliminare, quindi premere il pulsante flessibile 2 (✓).

- L'immagine selezionata è indicata da un segno di spunta.
- Il segno di spunta appare o scompare a ogni pressione del pulsante flessibile 2 (✓).
- Per rimuovere tutti i segni di spunta, premere il pulsante flessibile 3 (RESET).

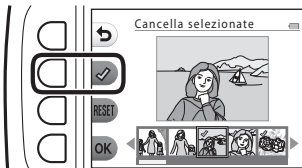

**2** Aggiungere un segno di spunta a tutte le immagini da eliminare, quindi premere il pulsante flessibile 4 (OK) per confermare la selezione.

- Appare una finestra di dialogo. Per portare a termine le operazioni, seguire le istruzioni visualizzate.

## Esclusione della cancellazione delle immagini (blocco immagini)

Per evitare di cancellare immagini per errore, è possibile bloccare la funzione di cancellazione delle immagini (📖18) e la formattazione (📖85).

- 1** Nel modo di ripresa o nel modo di riproduzione, mantenere premuti simultaneamente i pulsanti flessibili 1 e 4.

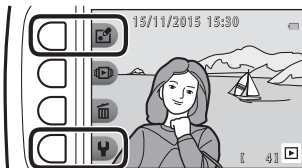

- 2** Premere il pulsante flessibile 3 (O Sì).

- Il blocco immagini viene impostato.



- Quando è impostato il blocco immagini, sul monitor compare .

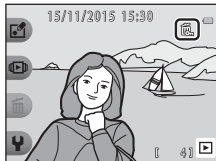

### Rimozione del blocco immagini

La procedura per la rimozione del blocco immagini è analoga a quella per l'impostazione del blocco immagini.

# Funzioni di ripresa

## Funzioni disponibili nel modo di ripresa (menu di ripresa)

Premere un pulsante flessibile per visualizzare un menu. È possibile modificare le impostazioni seguenti.

Pulsante flessibile	Opzione	Descrizione	
 Inquadra e scatta	-	Attiva il modo di ripresa  Inquadra e scatta.	22
 Modo flash/autoscatto	Flash	È possibile selezionare un modo flash corrispondente alle condizioni di ripresa.	23
	Autoscatto	La fotocamera è dotata di un autoscatto che fa scattare l'otturatore 10 secondi dopo che è stato premuto il pulsante di scatto. È inoltre possibile impostare il timer sorriso.	24, 25
 Altre opzioni foto	Scegli stile	Quando viene selezionato uno stile (per scene ed effetti), le impostazioni della fotocamera vengono automaticamente ottimizzate per la scena selezionata.	26
	Decora	Consente di aggiungere una cornice intorno alle immagini durante le riprese.	32
	Cambia colore	Consente di selezionare  <b>Più chiaro/più scuro</b> o  <b>Più vivace/meno vivace</b> nel menu, oppure di usare  <b>Seleziona colore</b> per mantenere un colore specifico nell'immagine e convertire gli altri colori in bianco e nero.	33
 Impostazioni	Cambia suoni	Consente di configurare i suoni emessi dai pulsanti e il suono di scatto.	34
	Scegli formato	Consente di impostare il formato delle immagini fisse e dei filmati.	36
	Impostazioni fotocamera	Consente di modificare diverse impostazioni generali.	79

## Inquadra e scatta

Al primo utilizzo della fotocamera, il modo di ripresa attivo è  Inquadra e scatta. Quando si inquadra un'immagine, la fotocamera seleziona automaticamente la scena ottimale, facilitando ulteriormente le riprese grazie all'uso delle impostazioni a essa più adatte.

 Inquadra e scatta è il modo di ripresa predefinito di questa fotocamera.

- Quando rileva il soggetto principale, la fotocamera esegue automaticamente la messa a fuoco su di esso (scelta soggetto AF).
- Quando si effettuano riprese in condizioni di scarsa luminosità, può scattare il flash.
- Per le riprese in condizioni di scarsa luminosità si raccomanda l'uso del treppiedi.
- Quando si utilizza lo zoom digitale, la fotocamera non rileva il tipo di scena.

## Uso della funzione Scelta soggetto AF

Nel momento in cui si preme il pulsante di scatto a metà corsa, la fotocamera esegue la messa a fuoco come descritto di seguito.

- La fotocamera rileva il soggetto principale ed esegue la messa a fuoco su di esso. Quando il soggetto è a fuoco, l'area di messa a fuoco diventa verde. Se rileva un volto umano, la fotocamera esegue prioritariamente la messa a fuoco su di esso.

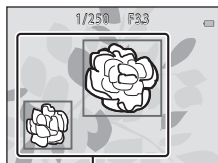

Area di messa a fuoco

- Se non rileva alcun soggetto principale, la fotocamera esegue la messa a fuoco nell'area che si trova al centro dell'inquadratura.

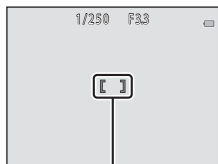

Area di messa a fuoco

### Note sulla Scelta soggetto AF

- In funzione delle condizioni di ripresa, il soggetto individuato dalla fotocamera come principale può variare.
- La fotocamera potrebbe non rilevare adeguatamente il soggetto principale nelle situazioni seguenti:
  - Il soggetto è molto scuro o molto chiaro
  - Il soggetto principale non ha colori chiaramente definiti
  - Il soggetto principale inquadrato si trova sul bordo del monitor
  - Il soggetto principale è costituito da motivi ripetuti

## Modo flash

È possibile selezionare un modo flash corrispondente alle condizioni di ripresa.

Attivare il modo di ripresa → Pulsante flessibile 2 (1/2) → Pulsante flessibile 2 (⚡ Flash)

### Modi flash disponibili

#### ⚡AUTO Flash auto

Il flash scatta quando è necessario, per esempio in condizioni di scarsa luminosità.

#### 🚫 No flash

Il flash non viene attivato.

- Raccomandiamo di utilizzare un treppiedi per stabilizzare la fotocamera quando si effettuano riprese in ambienti bui.

#### ⚡ Flash sempre attivo

Il flash viene attivato a ogni scatto. Utilizzare questo modo per schiarire ("fill-in") le aree in ombra o i soggetti in controluce.

### Utilizzare il pulsante flessibile 2, 3 o 4 per selezionare il modo flash.

- Per annullare, premere il pulsante flessibile 1 (↶).

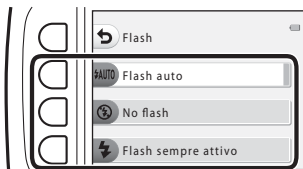

#### 📎 Spia flash

- È possibile verificare lo stato del flash premendo il pulsante di scatto a metà corsa.
  - Accesa: il flash scatta quando si preme il pulsante di scatto a fondo corsa.
  - Lampeggiante: il flash è in fase di carica. La fotocamera non può effettuare riprese.
  - Spenta: l'immagine viene ripresa senza flash.
- Se il livello di carica della batteria è basso, durante la carica del flash il monitor si spegne.

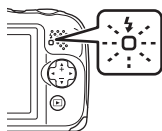

#### 📎 Impostazione del modo flash

- Quando si utilizzano determinati modi o impostazioni di ripresa, non è possibile modificare l'impostazione.
- L'impostazione applicata in 📷 Inquadra e scatta resta nella memoria della fotocamera anche se l'apparecchio viene spento.

# Autoscatto

La fotocamera è dotata di un autoscatto che fa scattare l'otturatore 10 secondi dopo che è stato premuto il pulsante di scatto.

Attivare il modo di ripresa → Pulsante flessibile 2 (📷) → Pulsante flessibile 3 (🕒 Autoscatto)

## 1 Premere il pulsante flessibile 2 (10s 10 sec.).

- Quando è selezionato 📷 **Timer sorriso**, la fotocamera utilizza la funzione di rilevamento volto per rilevare un volto umano, quindi fa scattare automaticamente l'otturatore non appena rileva un sorriso sul volto in questione (📖25).



## 2 Inquadrare l'immagine e premere il pulsante di scatto a metà corsa.

- Vengono impostate la messa a fuoco e l'esposizione.

## 3 Premere il pulsante di scatto a fondo corsa.

- Inizia il conto alla rovescia. La spia autoscatto lampeggia, quindi diventa fissa circa un secondo prima che scatti l'otturatore.
- Dopo lo scatto dell'otturatore, l'autoscatto viene impostato su **OFF No**.
- Per arrestare il conto alla rovescia, premere di nuovo il pulsante di scatto.



## Timer sorriso

Quando la fotocamera rileva un volto sorridente, è possibile riprendere automaticamente un'immagine senza premere il pulsante di scatto. La funzione effetto pelle soft ammorbidisce le tonalità della pelle dei volti umani.

Attivare il modo di ripresa → Pulsante flessibile 2 (📷) → Pulsante flessibile 3 (📷 Autoscatto)

- 1 Premere il pulsante flessibile 3 (📷 **Timer sorriso**).



- 2 Inquadrare il soggetto.

- Puntare la fotocamera su un volto umano.

- 3 Senza premere il pulsante di scatto, attendere che il soggetto sorrida.

- Se rileva un sorriso sul volto racchiuso in un doppio riquadro, la fotocamera fa scattare automaticamente l'otturatore.
- La fotocamera fa scattare automaticamente l'otturatore ogni volta che rileva un volto sorridente.

- 4 Terminare la ripresa automatica.

- Per terminare la ripresa automatica, impostare l'autoscatto su **OFF No**.

### 📌 **Note sul Timer sorriso**

In determinate condizioni di ripresa, la fotocamera potrebbe non essere in grado di rilevare i volti o i sorrisi (📖38). Per le riprese è possibile utilizzare anche il pulsante di scatto.

### 📌 **Quando lampeggia la spia autoscatto**

Quando si utilizza il **Timer sorriso**, la spia autoscatto lampeggia quando la fotocamera rileva un volto, quindi lampeggia a ritmo rapido subito dopo lo scatto dell'otturatore.

## Scegli stile (modi di ripresa specifici per scene ed effetti)

Quando viene selezionato uno stile (scena e effetto), le impostazioni della fotocamera vengono automaticamente ottimizzate per la scena selezionata. A seconda del soggetto, potrebbe non essere possibile ottenere l'effetto previsto.

Attivare il modo di ripresa → Pulsante flessibile 3 (SCENE) → Pulsante flessibile 2 (SCENE Scegli stile)

Utilizzare ◀▶ sul multi-selettore per selezionare lo stile desiderato (scena e effetto), quindi premere il pulsante flessibile 4 (OK).

- Per annullare, premere il pulsante flessibile 1 (↵).

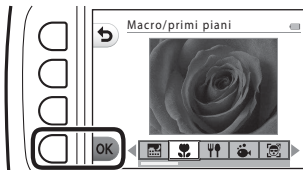

Registra scene notturne <sup>1</sup> (libro 27) (impostazione predefinita)	Reg. scene in controluce <sup>6</sup> (libro 29)
Macro/primi piani <sup>2, 3</sup> (libro 27)	Specchio <sup>2, 3</sup> (libro 30)
Per foto di alimenti <sup>2</sup> (libro 27)	Aggiungi effetto bolla <sup>2, 3</sup> (libro 30)
Foto subacquee <sup>2, 3</sup> (libro 27)	Aggiungi effetto neon <sup>2, 3</sup> (libro 30)
Reticolo volto subacqueo <sup>3</sup> (libro 28)	Aggiungi effetto cartone <sup>2, 3</sup> (libro 30)
Foto intervallate <sup>4</sup> (libro 28)	Foto con effetto soft <sup>2, 3</sup> (libro 31)
Serie di foto (libro 29)	Effetto miniatura <sup>2, 3</sup> (libro 31)
Foto di fuochi artificiali <sup>1, 5</sup> (libro 29)	Ripr. filmato miniatura <sup>2, 4</sup> (libro 31)

<sup>1</sup> La fotocamera mette a fuoco all'infinito.

<sup>2</sup> La fotocamera esegue la messa a fuoco sull'area che si trova al centro della cornice. Quando lo zoom è regolato su una posizione in cui l'indicatore zoom diventa verde, la fotocamera è in grado di mettere a fuoco soggetti fino a una distanza di circa 20 cm dal lato anteriore del filtro di protezione, o di circa 5 cm nella posizione massima di grandangolo.

<sup>3</sup> Il flash potrebbe non riuscire a illuminare l'intero soggetto a distanze inferiori a 30 cm.

<sup>4</sup> Si raccomanda di utilizzare un treppiedi.



<sup>5</sup> Si raccomanda di utilizzare un treppiedi, in quanto il tempo di posa è lungo.

<sup>6</sup> La fotocamera esegue la messa a fuoco sull'area che si trova al centro della cornice.





## Suggerimenti e note



### Registra scene notturne

- Quando il pulsante di scatto viene premuto a fondo corsa, la fotocamera cattura una serie di immagini che vengono combinate e salvate in una singola immagine.
- Dopo aver premuto il pulsante di scatto a fondo corsa, mantenere ferma la fotocamera finché non viene visualizzata un'immagine fissa. Dopo aver ripreso un'immagine, non spegnere la fotocamera finché sul monitor non riappare la schermata di ripresa.
- L'angolo di campo (cioè l'area visibile nell'inquadratura) dell'immagine salvata è inferiore rispetto a quello visibile sul monitor durante la ripresa.
- L'impostazione del modo flash resta fissa su  **No flash** (📖23).
- La funzione  **Timer sorriso** non è disponibile (📖25).



### Macro/primi piani

- La fotocamera imposta automaticamente lo zoom nella posizione più vicina in cui può effettuare la messa a fuoco.
- Il flash è impostato su  **No flash**, ma è possibile modificare l'impostazione (📖23).
- La funzione  **Timer sorriso** non è disponibile (📖25).

### Per foto di alimenti

- La fotocamera imposta automaticamente lo zoom nella posizione più vicina in cui può effettuare la messa a fuoco.
- Utilizzare  sul multi-selettore per regolare l'impostazione della tinta, quindi premere il pulsante flessibile 4 (**OK**). L'impostazione della tinta resta nella memoria della fotocamera anche dopo lo spegnimento.
- L'impostazione del modo flash resta fissa su  **No flash** (📖23).
- La funzione  **Timer sorriso** non è disponibile (📖25).

### Foto subacquee

- Quando è impostata la funzione **Foto subacquee**, vengono visualizzati i messaggi relativi all'impermeabilità.  
Verificare ogni messaggio e premere  sul multi-selettore per visualizzare il messaggio successivo.  
Per ignorare i messaggi e passare alla schermata di ripresa, premere il pulsante flessibile 4 (**OK**).
- Per ulteriori informazioni sull'uso subacqueo della fotocamera, vedere la parte intitolata "<Importante> Antiurto, impermeabile, antipolvere, a prova di condensa" (📖ix-xiv).
- Il flash è impostato su  **No flash**, ma è possibile modificare l'impostazione (📖23).
- La funzione  **Timer sorriso** non è disponibile (📖25).

## Reticolo volto subacqueo

- È possibile eseguire ritratti subacquei senza dover immergere la testa in acqua.
- Quando è impostata la funzione **Reticolo volto subacqueo**, vengono visualizzati i messaggi relativi all'impermeabilità. Verificare ogni messaggio e premere ► sul multi-selettore per visualizzare il messaggio successivo. Per ignorare i messaggi e passare alla schermata di ripresa, premere il pulsante flessibile 4 (OK).
- Per ulteriori informazioni sull'uso subacqueo della fotocamera, vedere la parte intitolata "«Importante» Antiurto, impermeabile, antipolvere, a prova di condensa" (📖ix-xiv).
- La ripresa ha automaticamente inizio quando si preme fino in fondo il pulsante di scatto mentre è visualizzata la schermata di ripresa. Immergere la fotocamera in acqua e puntarla su un volto umano sott'acqua. Quando la fotocamera rileva un volto umano, la spia di accensione e la spia autoscatto lampeggiano e l'otturatore scatta automaticamente. Quando scatta l'otturatore, le spie lampeggiano velocemente.
- Per arrestare la ripresa, premere di nuovo il pulsante di scatto fino in fondo. Le riprese si arrestano automaticamente dopo la cattura di quattro immagini o se la fotocamera resta in modo ripresa automatica per più di circa 30 secondi.
- Al termine della ripresa, le immagini acquisite vengono visualizzate sul monitor. Per tornare alla schermata di ripresa, premere il pulsante flessibile 4 (OK).
- Lo zoom è fisso nella posizione di grandangolo.
- Il flash è impostato su  **No flash**, ma è possibile modificare l'impostazione (📖23).
- L'autoscatto non è disponibile (📖24).
- In funzione della trasparenza dell'acqua o della forma degli occhiali, è possibile che la fotocamera non riesca a rilevare volti.

## Foto intervallate

- La fotocamera può catturare automaticamente immagini fisse a intervalli predeterminati. Le immagini catturate durante un'unica ripresa vengono salvate in una cartella e possono essere visualizzate in uno slide show (📖67).
- Per impostare l'intervallo di ripresa, premere il pulsante flessibile 2 (**30s Uno scatto ogni 30 sec.**), il pulsante flessibile 3 (**1m Uno scatto al minuto**) o il pulsante flessibile 4 (**5m Uno scatto ogni 5 minuti**).
- Il numero massimo di immagini che è possibile catturare dipende dall'intervallo selezionato.
  - **Uno scatto ogni 30 sec.:** circa 280 immagini
  - **Uno scatto al minuto:** circa 140 immagini
  - **Uno scatto ogni 5 minuti:** circa 30 immagini
- Utilizzare una batteria sufficientemente carica per evitare che la fotocamera si spenga durante le riprese.
- Per catturare la prima immagine, premere il pulsante di scatto fino in fondo. Tra uno scatto e l'altro, il monitor si spegne e la spia di accensione lampeggia. Il monitor si riaccende automaticamente subito prima della cattura dell'immagine successiva.
- Per arrestare le riprese, premere il pulsante di scatto a metà corsa.
- Il flash è impostato su  **AUTO Flash auto**, tuttavia è possibile modificare l'impostazione (📖23).
- L'autoscatto non è disponibile (📖24).

## Serie di foto

- Mentre il pulsante di scatto viene mantenuto premuto sino in fondo, la fotocamera riprende fino a 11 immagini in sequenza a una frequenza di circa 4,7 fotogrammi al secondo (fps) (quando **Scegli formato > Formato foto** è impostato su **Grande (13 megapixel)**).
- La frequenza di scatto per le riprese in sequenza può variare a seconda dell'impostazione corrente del formato delle foto, della card di memoria utilizzata e delle condizioni di ripresa.
- La messa a fuoco, l'esposizione e la tinta rimangono fisse sui valori determinati per la prima immagine della serie.
- L'impostazione del modo flash resta fissa su **No flash** (📖23).
- L'autoscatto non è disponibile (📖24).







## Foto di fuochi artificiali

- Il tempo di posa è fissato a quattro secondi.
- L'impostazione del modo flash resta fissa su **No flash** (📖23).
- L'autoscatto non è disponibile (📖24).



## Reg. scene in controluce

- Quando si riprendono immagini che presentano aree molto chiare o molto scure nello stesso fotogramma, ad esempio scene in controluce, viene applicata la composizione HDR (High Dynamic Range, gamma dinamica elevata), così da ridurre al minimo la perdita di dettagli nelle aree fortemente illuminate o in ombra.
- Quando il pulsante di scatto viene premuto a fondo corsa, la fotocamera riprende le immagini in rapida sequenza e salva le due immagini seguenti.
  - Un'immagine composita non HDR
  - Un'immagine composita HDR in cui la perdita di dettagli nelle aree fortemente illuminate o in ombra è ridotta al minimo
- Se vi è memoria sufficiente a salvare una sola immagine, viene salvata unicamente un'immagine elaborata durante la ripresa, in cui le aree scure vengono corrette.
- Dopo aver premuto il pulsante di scatto a fondo corsa, mantenere ferma la fotocamera finché non viene visualizzata un'immagine fissa. Dopo aver ripreso un'immagine, non spegnere la fotocamera finché sul monitor non riappare la schermata di ripresa.
- L'angolo di campo (cioè l'area visibile nell'inquadratura) dell'immagine salvata è inferiore rispetto a quello visibile sul monitor durante la ripresa.
- L'impostazione del modo flash resta fissa su **No flash** (📖23).
- La funzione **Timer sorriso** non è disponibile (📖25).





## Specchio

- È possibile riprendere immagini speculari, in senso verticale o orizzontale, rispetto al centro dell'inquadratura.
- Premere il pulsante flessibile 2 ( **Alto** → **basso**) o il pulsante flessibile 3 ( **Sinistra** → **destra**) per impostare la direzione di capovolgimento. Quando è selezionato  **Alto** → **basso**, la metà superiore della schermata viene ribaltata sulla metà inferiore; quindi l'immagine viene composta e visualizzata. Quando è selezionato  **Sinistra** → **destra**, la metà sinistra della schermata viene capovolta sulla metà destra.
- Il flash è impostato su **♻️ AUTO Flash auto**, tuttavia è possibile modificare l'impostazione (23).
- La funzione  **Timer sorriso** non è disponibile (25).



## Aggiungi effetto bolla

- Questo effetto fa sì che l'immagine sembri proiettata su una bolla.
- Sul monitor è visualizzata una guida. Comporre l'immagine in modo che il soggetto principale si trovi all'interno della guida visualizzata.
- Il flash è impostato su **♻️ AUTO Flash auto**, tuttavia è possibile modificare l'impostazione (23).
- La funzione  **Timer sorriso** non è disponibile (25).





## Aggiungi effetto neon

- Questo effetto fa sì che i contorni dell'immagine appaiano illuminati con tubi al neon.
- Utilizzare  sul multi-selettore per selezionare il colore del contorno, quindi premere il pulsante flessibile 4 (**OK**). L'impostazione del colore resta nella memoria della fotocamera anche dopo lo spegnimento.
- Dopo aver ripreso un'immagine, non spegnere la fotocamera finché sul monitor non riappare la schermata di ripresa.
- Il flash è impostato su **♻️ AUTO Flash auto**, tuttavia è possibile modificare l'impostazione (23).
- La funzione  **Timer sorriso** non è disponibile (25).





## Aggiungi effetto cartone

- Esegue il contrasto e fa sì che l'immagine appaia come un cartone animato.
- Dopo aver ripreso un'immagine, non spegnere la fotocamera finché sul monitor non riappare la schermata di ripresa.
- Il flash è impostato su **♻️ AUTO Flash auto**, tuttavia è possibile modificare l'impostazione (23).
- La funzione  **Timer sorriso** non è disponibile (25).







## Foto con effetto soft

- Consente di "ammorbidire" l'immagine facendo apparire leggermente sfocate le zone al di fuori della guida visualizzata sul monitor.
- Sul monitor è visualizzata una guida. Comporre l'immagine in modo che il soggetto principale si trovi all'interno della guida visualizzata.
- Il flash è impostato su  **Flash auto**, tuttavia è possibile modificare l'impostazione (23).
- La funzione  **Timer sorriso** non è disponibile (25).

## Effetto miniatura

- Questo effetto è adatto per le immagini catturate da un punto di osservazione elevato, con il soggetto principale al centro dell'immagine.
- Sul monitor è visualizzata una guida. Comporre l'immagine in modo che il soggetto principale si trovi all'interno della guida visualizzata.
- Il flash è impostato su  **No flash**, ma è possibile modificare l'impostazione (23).
- La funzione  **Timer sorriso** non è disponibile (25).

## Ripr. filmato miniatura

- Questa funzione consente di catturare ogni due secondi immagini fisse in formato miniatura per creare un filmato dalla durata massima di 10 secondi.
- Questo effetto è adatto per le immagini catturate da un punto di osservazione elevato, con il soggetto principale al centro dell'immagine.
- Questo tipo di ripresa non è possibile se all'interno della fotocamera non è stata inserita una card di memoria. Non sostituire la card di memoria prima che le riprese siano terminate.
- Utilizzare una batteria sufficientemente carica per evitare che la fotocamera si spenga durante le riprese.
- Comporre l'immagine in modo che il soggetto principale si trovi all'interno della guida visualizzata sul monitor.
- Premere il pulsante di scatto per catturare la prima immagine. La messa a fuoco, l'esposizione e la tinta rimangono fisse sui valori determinati per la prima immagine.
- Dopo l'acquisizione della prima immagine, la fotocamera fa scattare automaticamente l'otturatore.
- È possibile che tra uno scatto e l'altro il monitor si spenga.
- Per terminare la ripresa, premere il pulsante flessibile 1 (). La ripresa si arresta automaticamente una volta acquisite 300 immagini.
- Non vengono registrati né audio, né immagini fisse.
- Il formato fotogramma per i filmati è fisso su  **Grande (1080p)**.
- L'impostazione del modo flash resta fissa su  **No flash** (23).
- La funzione  **Timer sorriso** non è disponibile (25).

## Decora

Questa opzione consente di porre una cornice attorno alle immagini durante le riprese. Sono disponibili nove cornici diverse.

Attivare il modo di ripresa → Pulsante flessibile 3 (SCENE) → Pulsante flessibile 3 (🖼️ Decora)

- L'impostazione dell'opzione **Scegli formato** > **Formato foto** resta fissa su **Piccolo (2 megapixel)** (📖36).

**1** Utilizzare **◀▶** sul multi-selettore per selezionare la cornice desiderata, quindi premere il pulsante flessibile 4 (**OK**).

- Per annullare, premere il pulsante flessibile 1 (↶).
- Per rimuovere la cornice, premere il pulsante flessibile 3 (🗑️).

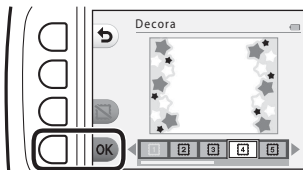

**2** Inquadrare il soggetto e scattare la foto.

### ✓ Note sulla funzione Decora

- Quando viene selezionata una cornice spessa, l'area ripresa rimpicciolisce.
- Quando si utilizza la funzione di stampa senza bordi per stampare immagini alle quali sono state aggiunte cornici, è possibile che le cornici non vengano stampate.

# Cambia colore



Durante la ripresa di immagini è possibile regolare la luminosità (compensazione dell'esposizione) e la saturazione. È possibile inoltre selezionare un colore da mantenere nelle immagini e convertire tutti gli altri colori in sfumature di bianco e nero.

Attivare il modo di ripresa → Pulsante flessibile 3 (SCENE) → Pulsante flessibile 4 (Cambia colore)

**1** Utilizzare il pulsante flessibile 2, 3 o 4 per selezionare l'impostazione.

- Selezionare  **Più chiaro/più scuro**,  **Più vivace/meno vivace** o  **Seleziona colore**.



**2** Utilizzare   sul multi-selettore per cambiare colore, quindi premere il pulsante flessibile 4 (OK).

- **Più chiaro/più scuro** (compensazione dell'esposizione): Regolare la luminosità globale dell'immagine.
- **Più vivace/meno vivace** (saturazione): Regolare la saturazione globale dell'immagine.
-  **Seleziona colore:** Selezionare il colore da evidenziare. Gli altri colori saranno trasformati in bianco e nero.
- Per disattivare l'effetto, premere il pulsante flessibile 3 (RESET).
- Per annullare, premere il pulsante flessibile 1 (↶).

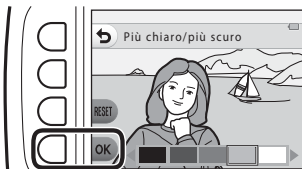

**3** Inquadrare il soggetto e scattare la foto.

## **Cambia colore**

- L'impostazione resta nella memoria della fotocamera anche dopo lo spegnimento.
- Le immagini modificate attraverso la funzione **Cambia colore** sono contrassegnate dal simbolo .



# Cambia suoni

Consente di configurare i suoni emessi dai pulsanti e il suono di scatto. È possibile scegliere tra otto suoni diversi, oppure disattivare i suoni.

Attivare il modo di ripresa → Pulsante flessibile 4 (📷) → Pulsante flessibile 2 (🎵 Cambia suoni)

## 📷 Selezione suono di scatto

Consente di selezionare il suono che viene emesso quando scatta l'otturatore e quando la messa a fuoco viene bloccata.

Il suono di scatto dell'otturatore non viene emesso quando si utilizza la funzione **Serie di foto** (📷29) o durante la registrazione dei filmati.

## 📷 Selezione suono pulsante

Consente di selezionare il segnale acustico emesso al passaggio dal modo di ripresa al modo di riproduzione e viceversa, durante l'uso dei menu, ecc.

- Indipendentemente da questa impostazione, i segnali acustici che vengono emessi in caso di errore e all'accensione della fotocamera non cambiano.

## 🎵 Attiva/disattiva suoni

Consente di attivare o disattivare tutti i suoni.

## 1 Premere il pulsante flessibile 2 o il pulsante flessibile 3.

- 📷 **Selezione suono di scatto:** consente di impostare il suono di scatto.
- 📷 **Selezione suono pulsante:** consente di impostare il suono pulsante.



## 2 Utilizzare ◀▶ sul multi-selettore per selezionare il tipo di suono.

- 📷: consente di impostare i suoni standard.
- 📷: non viene emesso alcun suono.
- Premere il pulsante flessibile 3 (🎵) per riprodurre il suono selezionato.
- Per annullare, premere il pulsante flessibile 1 (🏠).

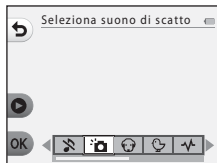



### 3 Premere il pulsante flessibile 4 (OK).

- Il suono viene impostato.



#### **Disattivazione di tutti i suoni**

Nella schermata visualizzata al passaggio 1 premere, nell'ordine, il pulsante flessibile 4 (**Attiva/disattiva suoni**) → il pulsante flessibile 3 (**Disattiva suoni**) per disattivare tutti i suoni.

Per annullare la disattivazione premere, nell'ordine, il pulsante flessibile 4 (**Attiva/disattiva suoni**) → il pulsante flessibile 2 (**Attiva suoni**).

## Scegli formato

Impostare il formato delle immagini fisse e dei filmati.

### Scelta del formato delle foto

Selezionare la combinazione di dimensione e rapporto di compressione dell'immagine da utilizzare per il salvataggio delle immagini. Aumentando l'impostazione del formato immagine, aumentano le possibili dimensioni di stampa delle immagini, mentre diminuendo il rapporto di compressione, migliora la qualità delle immagini ma diminuisce il numero delle immagini che è possibile salvare.

Attivare il modo di ripresa\* → Pulsante flessibile 4 (P) → Pulsante flessibile 3 (Scegli formato) → Pulsante flessibile 2 (Formato foto)

\* L'impostazione modificata viene applicata anche alle funzioni **Scegli stile** e **Cambia colore**.

Opzione*	Dimensione* (pixel)	Rapporto di compressione	Proporzioni (orizzontale : verticale)
■ Grande (13 megapixel) (impostazione predefinita)	4160 × 3120	Circa 1:4	4:3
■ Medio (4 megapixel)	2272 × 1704	Circa 1:8	4:3
■ Piccolo (2 megapixel)	1600 × 1200	Circa 1:8	4:3

\* I valori numerici indicano il numero di pixel che vengono acquisiti.

Esempio: ■ **Grande (13 megapixel)** = circa 13 megapixel, 4160 × 3120 pixel

#### ✓ Note sulla funzione Formato foto

Questa funzione può non risultare disponibile se utilizzata in associazione con altre funzioni (41).

#### 📎 Numero di immagini che è possibile salvare

- Durante le riprese, è possibile verificare sul monitor il numero approssimativo di immagini che è possibile salvare (13).
- Tenere presente che a causa della compressione JPEG, il numero di immagini che è possibile salvare può variare considerevolmente in funzione del contenuto delle immagini, anche quando si utilizzano card di memoria della stessa capacità e la stessa impostazione di formato delle foto. Il numero di immagini che è possibile salvare può inoltre variare secondo la marca della card di memoria.
- Se il numero di esposizioni rimanenti è uguale o superiore a 10.000, nella visualizzazione del numero di esposizioni rimanenti viene indicato "9999".

## Scelta del formato fotogramma per i filmati

Selezionare l'opzione filmato desiderata per la registrazione.

Attivare il modo di ripresa → Pulsante flessibile 4 (📷) → Pulsante flessibile 3 (📷) Scegli formato) → Pulsante flessibile 3 (📷 Formato fotogr. filmato)

Opzione	Dimensione dell'immagine	Proporzioni (orizzontale : verticale)	Frequenza fotogrammi
 Grande (1080p) (impostazione predefinita <sup>1</sup> )	1920 × 1080	16:9	Circa 30 fps
 Piccolo (640)	640 × 480	4:3	Circa 30 fps
 Piccolo (antico) <sup>2</sup>	640 × 480	4:3	Circa 15 fps

<sup>1</sup> Quando si utilizza la memoria interna della fotocamera è possibile selezionare  **Piccolo (640)** o  **Piccolo (antico)**.

<sup>2</sup> Consente di registrare filmati con un'atmosfera e una tinta simili a quelle dei filmati girati con le vecchie pellicole da 8mm.

## Messa a fuoco

L'area di messa a fuoco varia in funzione del modo e delle impostazioni di ripresa.

### Uso della funzione di rilevamento volto

Nei modi e con le impostazioni di ripresa seguenti, la fotocamera utilizza la funzione di rilevamento del volto per eseguire automaticamente la messa a fuoco sui volti umani.

-  Inquadra e scatta (📖22)
- **Reticolo volto subacqueo** (📖28), **Foto intervallate** (📖28) e **Serie di foto** (📖29) quando si utilizza la funzione **Scegli stile**
- **Timer sorriso** (📖25)

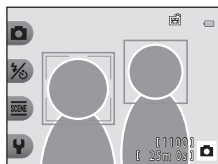

Se la fotocamera rileva più di un volto, iscrive in un doppio riquadro quello su cui esegue la messa a fuoco, mentre gli altri volti vengono iscritti in un riquadro singolo.

Se non vengono rilevati volti quando il pulsante di scatto viene premuto a metà corsa:

- Nel modo  Inquadra e scatta, l'area di messa a fuoco varia in funzione della composizione e del soggetto.
- Negli stili **Foto intervallate**, **Serie di foto** o **Timer sorriso**, la fotocamera esegue la messa a fuoco al centro dell'inquadratura.

#### **Note sulla funzione di rilevamento del volto**

- La capacità di rilevamento volti della fotocamera dipende da diversi fattori, tra cui la direzione verso cui guardano i volti.
- La fotocamera non riesce a rilevare i volti nelle situazioni seguenti:
  - Se i volti sono parzialmente nascosti da occhiali da sole o altri ostacoli
  - Se i volti occupano un'area troppo estesa o troppo ridotta dell'inquadratura

## Uso della funzione effetto pelle soft

Quando scatta l'otturatore mentre si utilizzano le impostazioni elencate qui di seguito, la fotocamera rileva i volti umani (massimo tre) ed elabora l'immagine in modo da ammorbidire i toni della carnagione.

- **Timer sorriso** (📖25)

È possibile applicare alle immagini salvate (📖50) funzioni di modifica come

**Rimuovi imperfezioni** in **Aggiungi ritocco** anche una volta terminate le riprese.

### ✔ Note sull'effetto pelle soft

- Dopo la ripresa, il salvataggio delle immagini può richiedere più tempo del solito.
- In alcune condizioni di ripresa, potrebbe non essere possibile ottenere l'effetto pelle soft desiderato, e tale effetto potrebbe essere applicato a zone dell'immagine in cui non appaiono volti.

## Soggetti inadatti alla funzione Autofocus

Nelle condizioni seguenti, la fotocamera potrebbe non eseguire la messa a fuoco come previsto. In casi rari, può accadere che il soggetto non sia a fuoco nonostante l'area di messa a fuoco o l'indicatore di messa a fuoco appaiano in verde:

- Soggetto molto scuro
- Presenza di oggetti con livelli di luminosità molto diversi (ad es. quando il sole è dietro al soggetto, che appare quindi molto scuro)
- Assenza di contrasto tra il soggetto e lo sfondo (ad es. un soggetto che indossa una camicia bianca in piedi contro un muro bianco)
- Presenza di più oggetti a distanze diverse dalla fotocamera (per esempio un soggetto situato all'interno di una gabbia)
- Soggetti dai motivi ripetuti (imposte di finestre, edifici con più file di finestre dalla stessa forma, ecc.)
- Soggetto in rapido movimento

In questi casi, premere il pulsante di scatto a metà corsa per ripetere più volte la messa a fuoco, oppure eseguire la messa a fuoco su un altro soggetto che si trova alla stessa distanza dalla fotocamera del soggetto che si desidera riprendere e utilizzare il blocco della messa a fuoco (📖40).

## Blocco della messa a fuoco

Quando la fotocamera non attiva l'area di messa a fuoco in cui si trova il soggetto desiderato, si raccomanda di effettuare le riprese con la funzione di blocco della messa a fuoco. La procedura seguente spiega come utilizzare il blocco della messa a fuoco quando l'area di messa a fuoco appare al centro dell'inquadratura.

### 1 Collocare il soggetto al centro dell'inquadratura e premere il pulsante di scatto a metà corsa.

- La fotocamera mette a fuoco il soggetto e l'area di messa a fuoco appare in verde.
- Anche l'esposizione viene bloccata.

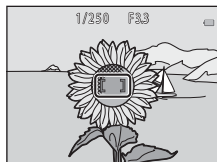

### 2 Ricomporre l'immagine senza sollevare il dito.

- Fare attenzione a mantenere la stessa distanza tra la fotocamera e il soggetto.

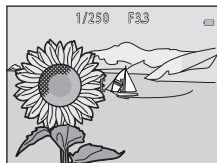

### 3 Premere fino in fondo il pulsante di scatto per scattare la foto.



## Funzioni che non possono essere utilizzate simultaneamente per le riprese

Alcune funzioni non possono essere utilizzate contemporaneamente a altre opzioni del menu.

Funzione con limitazioni	Opzione	Descrizione
Flash	Scegli stile (📖26)	Non è possibile utilizzare il flash quando sono selezionati i modi <b>Registra scene notturne</b> , <b>Per foto di alimenti</b> , <b>Serie di foto</b> , <b>Foto di fuochi artificiali</b> , <b>Reg. scene in controluce</b> o <b>Ripr. filmato miniatura</b> .
Autoscatto	Scegli stile (📖26)	Non è possibile utilizzare l'autoscatto quando è selezionato <b>Reticolo volto subacqueo</b> , <b>Foto intervallate</b> , <b>Serie di foto</b> o <b>Foto di fuochi artificiali</b> .
Timer sorriso	Scegli stile (📖26)	Non è possibile utilizzare la funzione <b>Timer sorriso</b> quando è attivata qualsiasi opzione in <b>Scegli stile</b> .
	Seleziona colore (📖33)	Non è possibile utilizzare la funzione <b>Timer sorriso</b> quando è attivata l'opzione <b>Seleziona colore</b> .
Decora	Timer sorriso (📖25)	Non è possibile utilizzare la funzione <b>Decora</b> quando è selezionata l'opzione <b>Timer sorriso</b> .
	Scegli stile (📖26)	Non è possibile utilizzare la funzione <b>Decora</b> quando è attivata qualsiasi opzione in <b>Scegli stile</b> .
Cambia colore	Timer sorriso (📖25)	Non è possibile utilizzare la funzione <b>Cambia colore</b> quando è selezionata l'opzione <b>Timer sorriso</b> .
	Scegli stile (📖26)	Non è possibile utilizzare la funzione <b>Cambia colore</b> quando è attivata qualsiasi opzione in <b>Scegli stile</b> .
Seleziona suono di scatto	Serie di foto (📖29)	Quando si seleziona l'opzione <b>Serie di foto</b> , il suono di scatto è disattivato.
Scegli formato	Scegli stile (📖26)	Non è possibile utilizzare la funzione <b>Scegli formato</b> quando è selezionata l'opzione <b>Ripr. filmato miniatura</b> .
Formato foto	Decora (📖32)	Quando è selezionata l'opzione <b>Decora</b> , l'impostazione della funzione <b>Formato foto</b> resta fissa su <b>■ Piccolo (2 megapixel)</b> .
Timbro data	Serie di foto (📖29)	Quando è selezionata l'opzione <b>Serie di foto</b> o <b>Ripr. filmato miniatura</b> , non è possibile imprimere la data sulle immagini.

Funzione con limitazioni	Opzione	Descrizione
VR elettronico	Scegli stile (📖26)	Quando è selezionato <b>Registra scene notturne, Foto intervallate, Serie di foto, Foto di fuochi artificiali</b> o <b>Reg. scene in controluce</b> , la funzione VR elettronico è disattivata.
Zoom digitale	Timer sorriso (📖25)	Non è possibile utilizzare lo zoom digitale quando è selezionata la funzione <b>Timer sorriso</b> .
	Scegli stile (📖26)	Quando è selezionato <b>Registra scene notturne, Foto subacquee, Reticolo volto subacqueo, Reg. scene in controluce, Foto con effetto soft, Effetto miniatura</b> o <b>Ripr. filmato miniatura</b> , non è possibile utilizzare lo zoom digitale.



# Funzioni di riproduzione

## Zoom in riproduzione

Se si preme ▲ sul multi-selettore nel modo riproduzione a pieno formato (📖17), è possibile ingrandire l'immagine.



Riproduzione a pieno formato



L'immagine viene ingrandita.

Guida area visualizzata

- Per modificare il rapporto di ingrandimento, premere ▲▼.
- Per visualizzare una zona diversa dell'immagine, premere il pulsante flessibile 3 (🔒) per bloccare il rapporto di ingrandimento, quindi premere ▲▼◀▶. Se si desidera modificare il rapporto di ingrandimento, premere il pulsante flessibile 3 (🔒), quindi modificare il rapporto di ingrandimento in funzione delle proprie esigenze.
- Per tornare al modo di riproduzione a pieno formato mentre si visualizza un'immagine ingrandita, premere il pulsante flessibile 1 (✕).

### ✂ Ritaglio: creazione di una copia ritagliata

Quando si utilizza lo zoom in riproduzione, è possibile ritagliare l'immagine e salvarne la parte visualizzata come file distinto premendo il pulsante flessibile 4 (✂).

## Riproduzione miniature

Per visualizzare provini delle immagini in formato miniatura, premere ▼ sul multi-selettore nel modo di riproduzione a pieno formato (📖17).

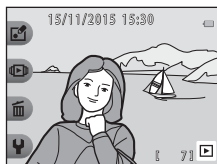

Riproduzione a pieno formato



Riproduzione miniature

- Mentre è attivo il modo di riproduzione miniature, premere ◀▶ per selezionare un'immagine; l'immagine selezionata viene quindi ingrandita e visualizzata al centro della schermata. Selezionare un'immagine e premere ▲; l'immagine selezionata viene visualizzata nel modo di riproduzione a pieno formato.

## Funzioni disponibili nel modo di riproduzione (menu play)

Quando si visualizzano le immagini in modo di riproduzione a pieno formato, è possibile selezionare uno dei pulsanti flessibili (📖5) e visualizzare il menu corrispondente.

Pulsante flessibile	Opzione	Descrizione	📖
📁 Gioca con le immagini	Scambio messaggi <sup>1</sup>	Consente di aggiungere messaggi vocali alle immagini.	46
	Filtri creativi <sup>1</sup>	Consente di modificare le immagini mediante diverse funzioni.	49
	Classificazione <sup>2</sup>	Consente di aggiungere classificazioni alle immagini. È possibile riprodurre solo le immagini provviste di classificazioni. Protegge le immagini selezionate dalla cancellazione accidentale.	58
	Preferite <sup>3</sup>	Consente di riprodurre soltanto le immagini aggiunte alle preferite. Protegge le immagini selezionate dalla cancellazione accidentale.	62
📺 Visualizza	Visualizza per data	Consente di riprodurre le immagini selezionando la data di ripresa nel calendario.	66
	Slide show	Consente di visualizzare le immagini in uno slide show automatizzato.	67
🗑️ Cancella	Canc. solo questa foto	Consente di eliminare solo l'immagine visualizzata al momento.	18
	Cancella selezionate	Consente di selezionare più immagini e di eliminarle.	19
	Cancella tutte le foto	Consente di eliminare tutte le immagini.	18
⚙️ Impostazioni	Ritocca	Consente di copiare o di ruotare le immagini, oppure di creare una copia di dimensioni ridotte dell'immagine corrente.	71
	Impostazioni fotocamera	Consente di modificare diverse impostazioni generali.	79

<sup>1</sup> La funzione è disponibile quando è visualizzata un'immagine fissa.

<sup>2</sup> Questa funzione è visualizzata quando l'opzione **Menu diversificati** (📖81) è impostata su **Si**.

<sup>3</sup> Questa funzione è visualizzata quando l'opzione **Menu diversificati** (📖81) è impostata su **No**.

## Scambio messaggi

È possibile registrare messaggi vocali e allegarli alle immagini.

- È possibile allegare al massimo due messaggi a ogni immagine.

Attivare il modo di riproduzione → Selezionare un'immagine → Pulsante flessibile 1 (📄) → Pulsante flessibile 2 (🗣️ Scambio messaggi)

### Registra messaggio

- 1** Premere il pulsante flessibile 2 (🗣️ **Registra**).



- 2** Premere il pulsante flessibile 2 (🗣️ **Registra messaggio**).

- Se all'immagine è già allegato un messaggio, non sarà possibile selezionare questa opzione. → "Registra risposta" (📄47)



- 3** Premere il pulsante flessibile 2 (🗣️).

- La registrazione viene avviata. Il messaggio può avere una durata massima di circa 20 secondi.
- Non toccare il microfono.
- Per interrompere la registrazione, premere di nuovo il pulsante flessibile 2 (🗣️).
- In caso di esaurimento batterie, la registrazione si arresta automaticamente.
- Il messaggio viene salvato quando si preme il pulsante flessibile 4 (OK) al passaggio 4. Fino a quando non si preme il pulsante flessibile 4, è possibile ripetere la registrazione del messaggio.
- Per riprodurre il messaggio, premere il pulsante flessibile 3 (🔊).
- Per tornare al passaggio 2, premere il pulsante flessibile 1 (🔙) prima o dopo la registrazione del messaggio.

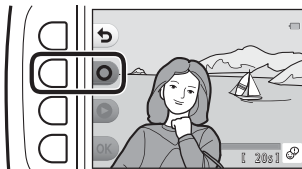

#### 4 Premere il pulsante flessibile 4 (OK).

- **Messaggio registrato.** Appare l'indicazione "Messaggio registrato." e il messaggio viene allegato all'immagine.
- Prima di registrare un nuovo messaggio, cancellare quello corrente (📖48).

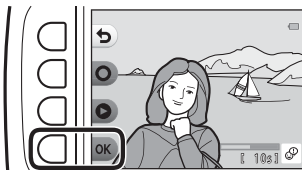

## Registra risposta

#### 1 Premere il pulsante flessibile 2 (● Registra).



#### 2 Premere il pulsante flessibile 3 (🗨️ Registra risposta).

- Se all'immagine non è allegato un messaggio, non sarà possibile selezionare questa opzione. → "Registra messaggio" (📖46)



#### 3 Premere il pulsante flessibile 2 (●).

- Una volta avviata la registrazione, le operazioni sono uguali a quelle indicate nella parte "Registra messaggio" (📖46).

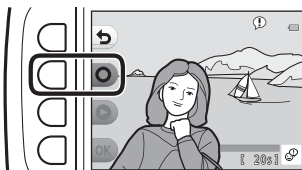

## Riproduci registrazioni

Premere il pulsante flessibile 3 (🔍 **Riproduci registrazioni**).

- La fotocamera riproduce il messaggio. Se sono stati registrati due messaggi, essi vengono riprodotti in successione.
- Per arrestare la riproduzione, premere il pulsante flessibile 1 (🔍).
- Durante la riproduzione, per regolare il volume di riproduzione utilizzare ▲▼ sul multi-selettore.
- In caso di esaurimento batterie, la riproduzione si arresta automaticamente.

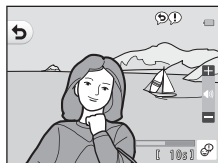

## Cancella registrazioni

1 Premere il pulsante flessibile 4 (🗑️ **Cancella registrazioni**).

- Se si seleziona un'immagine provvista di classificazione (📖58) o un'immagine aggiunta alle preferite (📖62), appare un messaggio di conferma.
  - **○ Sì**: viene rimossa la classificazione, oppure l'immagine viene rimossa dalle preferite e appare la schermata visualizzata al passaggio 2.
  - **✗ No**: si torna al passaggio 1.

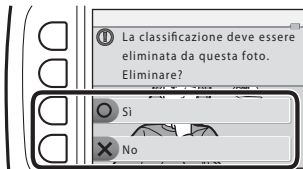

2 Quando compare il messaggio di conferma, premere il pulsante flessibile 3 (○ **Sì**).

- Viene eliminata solo la registrazione. Se sono stati registrati un messaggio e una risposta, vengono eliminati entrambi.

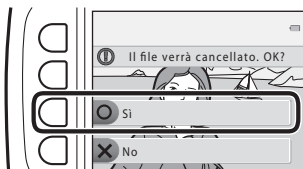

## Filtri creativi

### Prima di modificare le immagini

Questa fotocamera consente di modificare facilmente le immagini. Le copie modificate vengono salvate come file separati (tranne nel caso di **Ruota foto**).

Le copie modificate vengono salvate con la data e l'ora di registrazione dell'immagine originale.

### Limitazioni per la modifica delle immagini

- È possibile modificare un'immagine fino a 10 volte (non vi sono limitazioni riguardo al numero di volte in cui è possibile applicare la funzione **Ruota foto**).
- La modifica di immagini di determinate dimensioni o attraverso determinate funzioni di modifica potrebbe non risultare possibile.

## **Aggiungi ritocco**







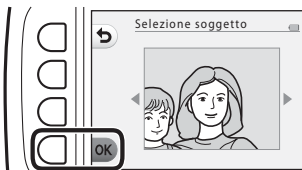





Attivare il modo di riproduzione → Selezionare un'immagine → Pulsante flessibile 1 (🔍) → Pulsante flessibile 3 (🎨) Filtri creativi → Utilizzare ◀▶ per selezionare  → Pulsante flessibile 4 (OK)

**1** Utilizzare ▲▼◀▶ sul multi-selettore per selezionare il volto da ritoccare, quindi premere il pulsante flessibile 4 (OK).

- Se è stato rilevato un solo volto, procedere al passaggio 2.



**2** Utilizzare ◀▶ per selezionare l'effetto e ▲▼ per determinarne il grado, quindi premere il pulsante flessibile 4 (OK).

- È possibile applicare simultaneamente più effetti. Regolare o accettare le impostazioni per tutti gli effetti prima di premere il pulsante flessibile 4 OK.  
 **Modella volti**,  **Rimuovi imperfezioni**,  **Migliora colorito volti**,  **Rendi la pelle meno lucida**,  **Ammorbidisci occhi**,  **Enfatizza occhi**,  **Schiarisci occhi**,  **Aggiungi ombretto**,  **Aggiungi mascara**,  **Sorriso brillante**,  **Aggiungi rossetto**,  **Guance rosse**
- Per tornare alla schermata di selezione di un soggetto, premere il pulsante flessibile 1 (↶).

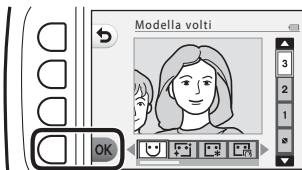

**3** Visualizzare l'anteprima e premere il pulsante flessibile 4 (OK).

- Per modificare le impostazioni, premere il pulsante flessibile 1 (↶) per tornare al passaggio 2.

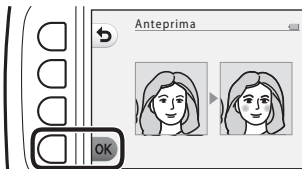



## ✓ Note sulla funzione Aggiungi ritocco

- È possibile modificare un solo viso alla volta. Per aggiungere il ritocco ad un altro viso, modificare di nuovo l'immagine modificata.
- A seconda della direzione in cui guardano i volti o della luminosità dei soggetti, i volti potrebbero non essere rilevati correttamente, oppure la funzione potrebbe non dare i risultati previsti.
- Se non viene rilevato alcun volto, compare un'avvertenza e riappare il menu play.
- È possibile modificare unicamente immagini le cui dimensioni siano almeno pari a 640 × 480.

## 🖼️ Crea album fotografici

Attivare il modo di riproduzione → Pulsante flessibile 1 (🖼️) → Pulsante flessibile 3 (🖼️ Filtri creativi) → Utilizzare ◀▶ per selezionare 🖼️ → Pulsante flessibile 4 (OK)

È possibile visualizzare le immagini come se fossero raccolte in un album. Sono disponibili cinque diversi modelli di album. L'album creato viene salvato come immagine distinta di dimensioni pari a 2 megapixel (1600 × 1200).

- 1 Per selezionare un'immagine, utilizzare ◀▶ sul multi-selettore.



- 2 Premere il pulsante flessibile 2 (✓).

- Appare un segno di spunta.
- Il segno di spunta appare o scompare a ogni pressione del pulsante flessibile 2 (✓).
- Per rimuovere tutti i segni di spunta, premere il pulsante flessibile 3 (RESET).
- Le immagini vengono disposte nell'album nell'ordine in cui sono stati aggiunti i segni di spunta.
- È possibile selezionare un massimo di 20 immagini.

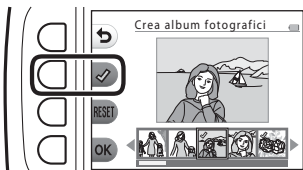

- 3** Premere il pulsante flessibile 4 (OK).

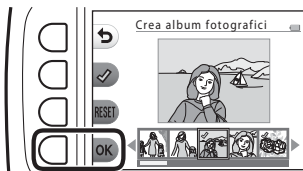

- 4** Utilizzare ◀▶ per selezionare lo stile dell'album fotografico desiderato, quindi premere il pulsante flessibile 4 (OK).

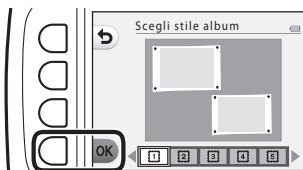

- Gli album fotografici vengono visualizzati pagina per pagina. Una volta visualizzate tutte le pagine, la fotocamera torna al menu **Gioca con le immagini**.
- Per annullare prima che l'album fotografico venga creato, premere il pulsante flessibile 1 (X).

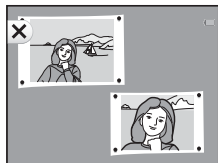

**✓ Note sulla creazione di album fotografici**

- Non è possibile selezionare filmati.
- Questa fotocamera non è in grado di selezionare immagini catturate con altre fotocamere.

## **Aggiungi effetto fisheye**

Attivare il modo di riproduzione → Selezionare un'immagine → Pulsante flessibile 1 (📷) → Pulsante flessibile 3 (🎨 Filtri creativi) → Utilizzare ◀▶ per selezionare 📷 → Pulsante flessibile 4 (OK)

Crea l'impressione che l'immagine sia stata catturata con un obiettivo fisheye. Questo effetto è adatto alle immagini catturate con la funzione **Macro/primi piani** del menu di ripresa.

Verificare l'effetto e premere il pulsante flessibile 4 (OK).

- Per annullare, premere il pulsante flessibile 1 (📷).



## **Toy camera**

Attivare il modo di riproduzione → Selezionare un'immagine → Pulsante flessibile 1 (📷) → Pulsante flessibile 3 (🎨 Filtri creativi) → Utilizzare ◀▶ per selezionare 📷 → Pulsante flessibile 4 (OK)

Crea l'impressione che l'immagine sia stata catturata con una toy camera. Questo effetto è adatto ai paesaggi.

Verificare l'effetto e premere il pulsante flessibile 4 (OK).

- Per annullare, premere il pulsante flessibile 1 (📷).

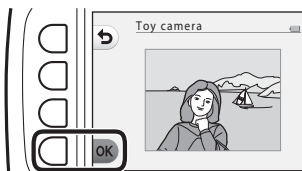

## 📷 Immagini soft

Attivare il modo di riproduzione → Selezionare un'immagine → Pulsante flessibile 1 (📷) → Pulsante flessibile 3 (📷 Filtri creativi) → Utilizzare ◀▶ per selezionare 📷 → Pulsante flessibile 4 (OK)

Consente di "ammorbidire" l'immagine sfocando leggermente la zona intorno al centro dell'immagine. È possibile sfocare quattro zone.

Utilizzare ◀▶ sul multi-selettore per selezionare la zona da sfocare, quindi premere il pulsante flessibile 4 (OK).

- Per sfocare leggermente l'intera immagine, premere **ALL**.
- Per annullare, premere il pulsante flessibile 1 (📷).

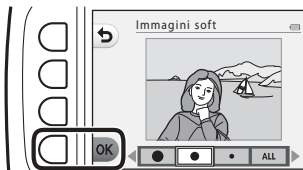

## \* Aggiungi stelle

Attivare il modo di riproduzione → Selezionare un'immagine → Pulsante flessibile 1 (📷) → Pulsante flessibile 3 (📷 Filtri creativi) → Utilizzare ◀▶ per selezionare \* → Pulsante flessibile 4 (OK)

Produce dei raggi di luce a stella che scaturiscono da oggetti luminosi come i riflessi del sole o le luci delle strade. Questo effetto è particolarmente indicato per le scene notturne.

Verificare l'effetto e premere il pulsante flessibile 4 (OK).

- Per annullare, premere il pulsante flessibile 1 (📷).

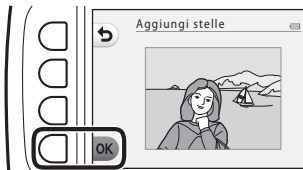

## **Aggiungi eff. miniatura**

Attivare il modo di riproduzione → Selezionare un'immagine → Pulsante flessibile 1 (📷) → Pulsante flessibile 3 (🎨 Filtri creativi) → Utilizzare ◀▶ per selezionare 📷 → Pulsante flessibile 4 (OK)

Conferisce all'immagine l'aspetto di una scena in miniatura catturata in modo macro. Questo effetto è particolarmente indicato per le immagini acquisite da una posizione sopraelevata con il soggetto principale al centro dell'inquadratura.

**Verificare l'effetto e premere il pulsante flessibile 4 (OK).**

- Per annullare, premere il pulsante flessibile 1 (📷).

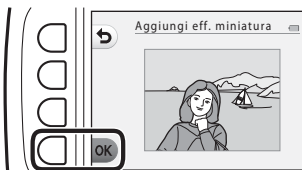

## **Cambia colore**

Attivare il modo di riproduzione → Selezionare un'immagine → Pulsante flessibile 1 (📷) → Pulsante flessibile 3 (🎨 Filtri creativi) → Utilizzare ◀▶ per selezionare 🎨 → Pulsante flessibile 4 (OK)

È possibile regolare i colori delle immagini.

Utilizzare ◀▶ sul multi-selettore per selezionare l'impostazione desiderata, quindi premere il pulsante flessibile 4 (OK).

- Sono disponibili le impostazioni dei colori delle immagini seguenti.
  - ① Colore vivace (impostazione predefinita): utilizzare questa impostazione per ottenere un effetto "stampa fotografica".
  - ② Bianco e nero: consente di salvare le immagini in bianco e nero.
  - ③ Seppia: consente di salvare le immagini nei toni seppia.
  - ④ Ciano: consente di salvare le immagini in modalità monocromatica con tonalità blu.
- Per annullare, premere il pulsante flessibile 1 (📷).

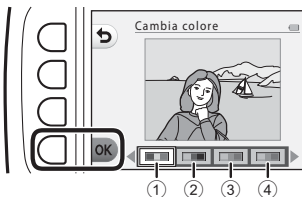

## **Seleziona colore**

Attivare il modo di riproduzione → Selezionare un'immagine → Pulsante flessibile 1 (🖨️) → Pulsante flessibile 3 (🎨 Filtri creativi) → Utilizzare ◀▶ per selezionare 🖨️ → Pulsante flessibile 4 (OK)





Crea un'immagine in bianco e nero in cui viene conservato solo il colore specificato.

Utilizzare ◀▶ sul multi-selettore per selezionare un colore, quindi premere il pulsante flessibile 4 (OK).

- Per annullare, premere il pulsante flessibile 1 (🖨️).





## Decora

Attivare il modo di riproduzione → Selezionare un'immagine → Pulsante flessibile 1 () → Pulsante flessibile 3 ( Filtri creativi) → Utilizzare  per selezionare  → Pulsante flessibile 4 (OK)

È possibile aggiungere una cornice intorno alle immagini. Sono disponibili nove cornici diverse. La dimensione dell'immagine della copia modificata varia in funzione della dimensione dell'immagine originale, come descritto di seguito.

- Quando l'immagine originale ha una dimensione pari o superiore a 2 megapixel (1600 × 1200), la copia viene salvata alla dimensione 2 megapixel (1600 × 1200).
- Quando l'immagine originale ha una dimensione inferiore a 2 megapixel (1600 × 1200), la copia viene salvata alla stessa dimensione dell'originale.

Utilizzare  sul multi-selettore per selezionare la cornice desiderata, quindi premere il pulsante flessibile 4 (OK).

- L'immagine alla quale è stata aggiunta la cornice viene salvata come una nuova copia.
- Per annullare, premere il pulsante flessibile 1 ()
- Per rimuovere la cornice, premere il pulsante flessibile 3 ()

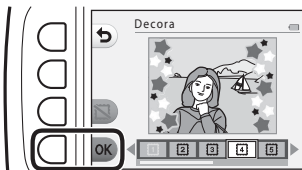



### Note sulla funzione Decora

- La cornice viene posta al di sopra dell'immagine, e viene quindi a sostituirsi all'area sottostante dell'immagine. Le cornici più spesse coprono un'area più ampia dell'immagine.
- Quando si utilizza la funzione di stampa senza bordi per stampare immagini alle quali sono state aggiunte cornici, è possibile che le cornici non vengano stampate.

## **Classificazione**

Questa funzione è visualizzata quando l'opzione **Menu diversificati** (81) è impostata su **Si**.





Per classificare le immagini utilizzare  **Bellissima** o  **Bella**. È possibile utilizzare l'opzione **Visualizza foto classificate** per riprodurre solo le immagini provviste di classificazione.

Attivare il modo di riproduzione → Pulsante flessibile 1 () → Pulsante flessibile 4 ( Classificazione)



### **Classifica foto**

- 1** Premere il pulsante flessibile 2 ( **Classifica foto**).

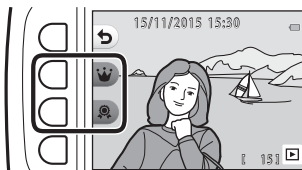

- 2** Utilizzare   sul multi-selettore per selezionare un'immagine, quindi premere il pulsante flessibile 2 () o il pulsante flessibile 3 (.





- Nella schermata di riproduzione, le immagini classificate appaiono contrassegnate da simboli di classificazione ( o ) e sono protette.
- Non è possibile aggiungere due classificazioni ad un'immagine.



#### **Note sulle immagini classificate**

La formattazione della card di memoria o della memoria interna della fotocamera (85) elimina definitivamente tutti i dati, ivi comprese le immagini classificate.

#### **Classificazione**

- Le immagini classificate vengono inoltre aggiunte alle **Preferite** (62). La rimozione della classificazione implica anche la rimozione dalle immagini preferite'.
- La classificazione  può essere attribuita ad un massimo di 200 immagini in totale, ivi comprese le immagini aggiunte alle preferite. La classificazione  può essere attribuita ad un massimo di 200 immagini in totale.



## Modifica o rimozione della classificazione in singole immagini

- 1 Al passaggio 2 (📖58) della parte intitolata "Classifica foto", selezionare l'immagine classificata da modificare o da rimuovere.

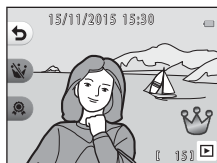

- 2 Modificare o rimuovere la classificazione.

- Per passare dalla classificazione attuale a quella selezionata, premere il pulsante flessibile 2 (👑) o il pulsante flessibile 3 (👑).
- Per rimuovere la classificazione dell'immagine selezionata, premere il pulsante flessibile 2 (👑) o il pulsante flessibile 3 (👑).

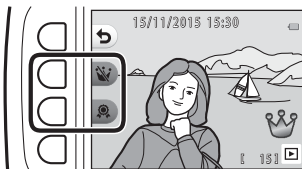

## Visualizza foto classificate

- 1** Premere il pulsante flessibile 3 (▶ **Visualizza foto classificate**).



- 2** Premere il pulsante flessibile 2 (👑 **Bellissima**) o il pulsante flessibile 3 (👑 **Bella**).

- Vengono visualizzate solo le immagini provviste della classificazione selezionata.



- 3** Per visualizzare le immagini, utilizzare ◀▶ sul multi-selettore.

- Premere ▲ per ingrandire l'immagine.
- Premere ▼ per passare al modo di riproduzione miniature.
- Per tornare alla schermata visualizzata al passaggio 2, premere il pulsante flessibile 1 (↶).
- Per tornare al modo di riproduzione a pieno formato (📖17), premere il pulsante flessibile 4 (✕).

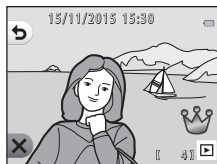

### ✓ Note sulla funzione Visualizza foto classificate

Le immagini riprodotte mediante la funzione **Visualizza foto classificate** non possono essere modificate, incluse la modifica e la rimozione delle classificazioni.

## Elimina tutte classificazioni

- 1** Premere il pulsante flessibile 4 (🔄 **Elimina tutte classificazioni**).



- 2** Premere il pulsante flessibile 2 (👑 **Bellissima**) o il pulsante flessibile 3 (👑 **Bella**).



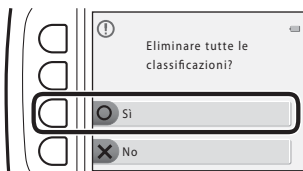

- 3** Premere il pulsante flessibile 3 (○ **Sì**).
- La classificazione selezionata viene rimossa da tutte le immagini.



## Preferite

Questa funzione è visualizzata quando l'opzione **Menu diversificati** () è impostata su **No**.



La funzione **Visualizza preferite** consente di riprodurre solo le immagini aggiunte alle preferite.

Attivare il modo di riproduzione → Pulsante flessibile 1 () → Pulsante flessibile 4 ( Preferite)

## Aggiungi a preferite

- 1 Premere il pulsante flessibile 2 ( **Aggiungi a preferite**).



- 2 Utilizzare   sul multi-selettore per selezionare un'immagine preferita, quindi premere il pulsante flessibile 2 ().

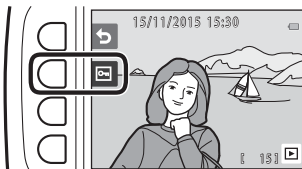



- Nella schermata di riproduzione, le immagini aggiunte alle preferite sono contrassegnate dal simbolo  e sono protette.



### **Note sulle immagini aggiunte alle Preferite**

La formattazione della card di memoria o della memoria interna della fotocamera () elimina definitivamente tutti i dati, ivi comprese le immagini classificate.

### **Preferite**

- Alle immagini che vengono aggiunte alle preferite viene attribuita la classificazione  () 58). La rimozione dell'immagine dalle preferite comporta anche la rimozione della classificazione.
- Alle immagini preferite è possibile aggiungere un totale massimo di 200 immagini, comprese le immagini classificate.

## Rimozione di singole immagini dalle immagini preferite

- 1** Al passaggio 2 (📖62) della parte intitolata "Aggiungi a preferite", selezionare l'immagine da rimuovere dalle immagini preferite.

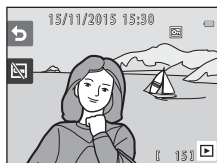

- 2** Premere il pulsante flessibile 2 (👉).

- L'immagine selezionata viene rimossa dalle immagini preferite.

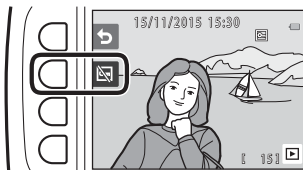

## Visualizza preferite

- 1 Premere il pulsante flessibile 3 (▶ **Visualizza preferite**).



- 2 Per visualizzare le immagini, utilizzare ◀▶ sul multi-selettore.

- Premere ▲ per ingrandire l'immagine.
- Premere ▼ per passare al modo di riproduzione miniature.
- Per tornare alla schermata visualizzata al passaggio 1, premere il pulsante flessibile 1 (↶).
- Per tornare al modo di riproduzione a pieno formato (📖17), premere il pulsante flessibile 4 (✕).

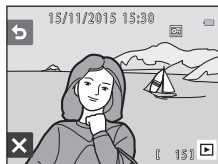

### ✓ Note sulla funzione Visualizza preferite

Le immagini riprodotte mediante la funzione **Visualizza preferite** non possono essere sottoposte a modifiche, ivi compresa la rimozione dalle immagini preferite.

## Rimuovi da preferite

- 1 Premere il pulsante flessibile 4 (⌏ Rimuovi da preferite).



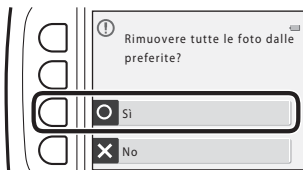

- 2 Premere il pulsante flessibile 3 (O Sì).
  - Vengono rimosse tutte le immagini aggiunte alle immagini preferite.



## Visualizza per data

È possibile riprodurre le immagini selezionando la data di ripresa nel calendario.

Attivare il modo di riproduzione → Pulsante flessibile 2 () → Pulsante flessibile 2 ( Visualizza per data)

### 1 Utilizzare ▲▼◀▶ sul multi-selettore per selezionare la data desiderata, quindi premere il pulsante flessibile 4 (OK).

- Le immagini vengono selezionate in base alla data specificata. Viene visualizzata la prima immagine catturata a tale data.
- Le date evidenziate su uno sfondo bianco indicano che in quei giorni sono state registrate delle immagini.
- Per visualizzare il mese successivo, premere il pulsante flessibile 2 (▶). Per visualizzare il mese precedente, premere il pulsante flessibile 3 (◀).

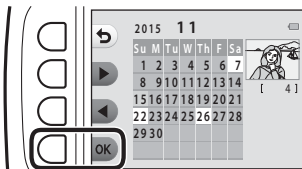

### 2 Per visualizzare le immagini, utilizzare ◀▶.

- Premere ▲ per ingrandire l'immagine.
- Premere ▼ per passare al modo di riproduzione miniature.
- Per tornare alla schermata visualizzata al passaggio 1, premere il pulsante flessibile 1 (↶).
- Per tornare al modo di riproduzione a pieno formato () 17, premere il pulsante flessibile 4 (✕).



### Note sulla funzione Visualizza per data



- È possibile visualizzare le 9.000 immagini più recenti.
- Le immagini catturate prima di impostare la data della fotocamera risulteranno catturate il 1° gennaio 2015.
- Quando vengono riprodotti file di filmati, è visualizzato solo il primo fotogramma di ogni filmato.
- Le immagini riprodotte mediante la funzione **Visualizza per data** non possono essere modificate.



## Slide show

È possibile riprodurre le immagini una per una, in uno "slide show" automatico. Quando nello slide show vengono riprodotti file di filmati, è visualizzato solo il primo fotogramma di ciascun filmato.

Durante la riproduzione viene diffusa una musica di sottofondo. La musica di sottofondo varia a seconda del tema selezionato nell'ambito della funzione  **Scegli tema** (📖70).

Attivare il modo di riproduzione → Pulsante flessibile 2 () → Pulsante flessibile 3 ( Slide show)

## Scegli foto

### 1 Premere il pulsante flessibile 3 ( **Scegli foto**).

- Per riprodurre tutte le immagini → passaggio 3.



### 2 Utilizzare il pulsante flessibile 2, 3 o 4 per selezionare le immagini da riprodurre.

-  **Visualizza foto classificate/ Visualizza preferite:** vengono riprodotte soltanto le immagini classificate o le immagini aggiunte alle preferite. Procedere al passaggio 3.
-  **Scegli per data:** vengono riprodotte soltanto le immagini catturate lo stesso giorno. Selezionare una data sul calendario, premere il pulsante flessibile 4 (OK) e proseguire dal passaggio 3.
-  **Seleziona una serie:** le immagini catturate mediante la funzione **Foto intervallate** (📖28) vengono riprodotte in sequenza. È possibile selezionare questa opzione solo se le immagini sono state catturate con la funzione **Foto intervallate** (📖69).



### 3 Premere il pulsante flessibile 2 (▶ **Avvia**).

- Lo slide show ha inizio.



- Per mettere in pausa la riproduzione, premere il pulsante flessibile 4 (⏸). Per uscire, premere il pulsante flessibile 1 (↶).
- Mentre è in corso lo slide show, premere ▶ sul multi-selettore per visualizzare l'immagine successiva, oppure ◀ per visualizzare l'immagine precedente. Per andare avanti o indietro rapidamente, mantenere la pressione su ▶ o ◀.
- Durante la riproduzione, premere ▲▼ per regolare il volume della musica di sottofondo.



### 4 Arrestare o riavviare lo slide show.

- Mentre lo slide show è in pausa, appare la schermata mostrata a destra.
  - ✕: si torna alla schermata visualizzata al passaggio 1.
  - ▶: viene visualizzata l'immagine successiva.
  - ◀: viene visualizzata l'immagine precedente.
  - ▶: viene ripresa la riproduzione.



## Seleziona una serie

**1** Premere il pulsante flessibile 2 (📄 **Scegli foto**).

- Viene visualizzata la prima immagine contenuta nella cartella in cui sono state salvate le immagini catturate con la funzione **Foto intervallate**.



**2** Utilizzare il pulsante flessibile 2 (▶ **Serie successiva**) o il pulsante flessibile 3 (◀ **Serie precedente**) per selezionare la cartella, quindi premere il pulsante flessibile 4 (OK).



**3** Premere il pulsante flessibile 3 (🕒 **Seleziona velocità**).



**4** Utilizzare il pulsante flessibile 2, 3 o 4 per selezionare la velocità desiderata.

- Selezionare **Veloce**, **Normale** (impostazione predefinita) o **Lento**.



**5** Premere il pulsante flessibile 4 (OK).



## 6 Premere il pulsante flessibile 2 (▶ **Avvia**).

- Lo slide show ha inizio.





## Scegli tema

### 1 Premere il pulsante flessibile 4 (📷 **Scegli tema**).



### 2 Utilizzare il pulsante flessibile 2, 3 o 4 per selezionare un tema per la riproduzione.

- È possibile selezionare  **Animazioni** (impostazione predefinita),  **Clip art** o  **Classico**.

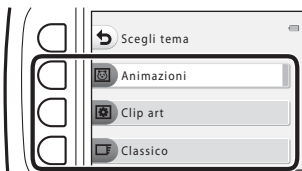

### 3 Premere il pulsante flessibile 2 (▶ **Avvia**).

- Lo slide show ha inizio.





## **Note sull'opzione Slide show**

Il tempo massimo di riproduzione è di circa 30 minuti.

## **Ritocca**

È possibile copiare o ruotare le immagini o creare una copia ridotta dell'immagine corrente.

Attivare il modo di riproduzione → Pulsante flessibile 4 () → Pulsante flessibile 2 ( Ritocca)



## **Copia**

È possibile copiare immagini dalla card di memoria alla memoria interna e viceversa.



- Se si inserisce nella fotocamera una card di memoria che non contiene immagini, all'attivazione del modo di riproduzione appare il messaggio **La memoria non contiene immagini**. In questo caso, premere un pulsante flessibile e selezionare il pulsante flessibile 2 ( **Ritocca**) per selezionare **Copia**.

- 1** Premere il pulsante flessibile 2 ( **Copia**).



- 2** Utilizzare il pulsante flessibile 2 ( **Da fotocamera a card**) o il pulsante flessibile 3 ( **Da card a fotocamera**) per selezionare l'origine della copia e la destinazione.



- 3** Utilizzare il pulsante flessibile 2 ( **Immagini selezionate**) o il pulsante flessibile 3 ( **Tutte le immagini**) per selezionare il metodo di copia.
- Se è selezionato  **Tutte le immagini**, andare al passaggio 6.

#### 4 Utilizzare ◀▶ sul multi-selettore per selezionare un'immagine, quindi premere il pulsante flessibile 2 (✓).

- L'immagine selezionata è indicata da un segno di spunta.
- Il segno di spunta appare o scompare ad ogni pressione del pulsante flessibile 2 (✓).
- Per rimuovere tutti i segni di spunta, premere il pulsante flessibile 3 (RESET).
- Per selezionare altre immagini, ripetere il passaggio 4.

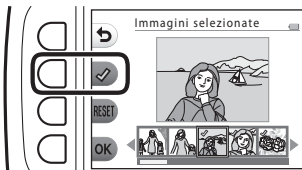

#### 5 Premere il pulsante flessibile 4 (OK) per applicare la selezione delle immagini.

- Appare una finestra di dialogo.

#### 6 Premere il pulsante flessibile 3 (O Sì).

- Le immagini vengono copiate.

#### ✓ Note sulla funzione Copia

- È possibile copiare soltanto file nei formati che la fotocamera può registrare.
- Il funzionamento dell'opzione non è garantito con immagini catturate con fotocamere di altre marche o modificate tramite un computer.
- Le impostazioni **Classifica foto** (📖58) e **Aggiungi a preferite** (📖62) configurate per le immagini non vengono copiate.



## Ruota foto

Specificare l'orientamento in cui le immagini salvate vengono visualizzate in fase di riproduzione.

Le immagini fisse possono essere ruotate di 90 gradi in senso orario e 90 gradi in senso antiorario.

- 1** Premere il pulsante flessibile 3 ( **Ruota foto**).



- 2** Premere il pulsante flessibile 2 () o il pulsante flessibile 3 (.

- L'immagine viene ruotata di 90 gradi.



- 3** Premere il pulsante flessibile 4 (**OK**).

- Viene applicato l'orientamento visualizzato e le informazioni ad esso correlate vengono salvate insieme all'immagine.

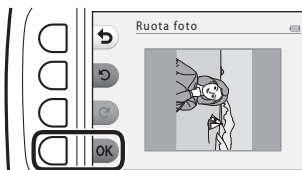



## **Mini-foto**

È possibile creare una copia ridotta delle immagini.

- 1** Premere il pulsante flessibile 4 ( **Mini-foto**).



- 2** Utilizzare il pulsante flessibile 2 () o il pulsante flessibile 3 () per selezionare la dimensione di copia desiderata, quindi premere il pulsante flessibile 4 (**OK**).

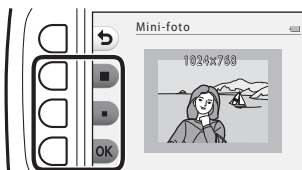

- La nuova copia modificata viene salvata come immagine distinta con un rapporto di compressione di circa 1:16.
- Per annullare, premere il pulsante flessibile 1 ().

### **Note sulla funzione Mini-foto**

Non è possibile modificare immagini di dimensioni pari o inferiori a 640 x 480 mediante la funzione **Mini-foto**.



# Registrazione e riproduzione di filmati

- Quando si utilizza la memoria interna della fotocamera, il formato fotogramma per i filmati (📷37) può essere impostato su 📷 Piccolo (640) o su 📷 Piccolo (antico).

## 1 Visualizzare la schermata di ripresa.

- Verificare il tempo di registrazione filmato rimanente.



Tempo di registrazione filmato rimanente

## 2 Per avviare la registrazione del filmato, premere il pulsante ● (📷 registrazione filmato).

- La fotocamera esegue la messa a fuoco al centro dell'inquadratura.

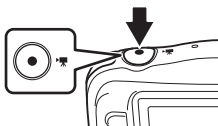

## 3 Per terminare la registrazione, premere nuovamente il pulsante ● (📷 registrazione filmato).

## 4 Selezionare un filmato nel modo di riproduzione a pieno formato e premere ▲ sul multi-selettore.

- Un'immagine accompagnata dall'indicazione del tempo di riproduzione corrisponde ad un filmato.

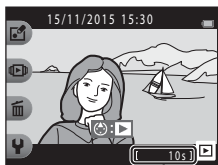

Tempo di riproduzione

## Area acquisita nei filmati

- L'area che viene acquisita in un filmato varia in funzione del **Formato fotogr. filmato** (📖37).
- Durante la registrazione di filmati con l'opzione **VR elettronico** (📖83) impostata su **Auto** nelle impostazioni della fotocamera, l'angolo di campo (cioè l'area visibile nell'inquadratura) è più stretto rispetto a quello delle immagini fisse.

## Tempo massimo di registrazione filmato

I singoli filmati non possono avere dimensioni file superiori a 4 GB, né una durata superiore a 29 minuti, nemmeno se sulla card di memoria vi è spazio libero sufficiente per una registrazione più lunga.

- Il tempo di registrazione rimanente di un singolo filmato è indicato nella schermata di ripresa.
- Il tempo di registrazione rimanente effettivo può variare in funzione del contenuto del filmato, del movimento del soggetto o del tipo di card di memoria.
- Per la registrazione dei filmati, si consiglia di utilizzare card di memoria SD con classe di velocità 6 o superiore (📖120). Se si utilizzano card di memoria con classi di velocità inferiori, la registrazione dei filmati potrebbe interrompersi improvvisamente.



### Note sulla temperatura della fotocamera

- Durante riprese prolungate di filmati o quando viene utilizzata in ambienti surriscaldati, la fotocamera può riscaldarsi.
- Se l'interno della fotocamera si surriscalda notevolmente durante la registrazione di filmati, la registrazione viene interrotta automaticamente. Viene visualizzato il tempo rimanente prima che la fotocamera interrompa la registrazione (🔊10sec.). Dopo avere interrotto la registrazione, la fotocamera si spegne. Lasciarla spenta fino a quando non si sarà raffreddata.

## Note sulla registrazione dei filmati

### ✔ Note sul salvataggio delle immagini o dei filmati

Durante il salvataggio di immagini o di filmati, l'indicatore del numero di esposizioni rimanenti o l'indicatore del tempo di registrazione rimanente lampeggia. **Non aprire il coperchio vano batteria/alloggiamento card di memoria, né estrarre la batteria o la card di memoria** mentre un indicatore lampeggia. Si rischia altrimenti di perdere dati o di danneggiare la fotocamera o la card di memoria.

### ✔ Note sui filmati registrati

- Non è possibile modificare il rapporto dello zoom ottico una volta iniziata la registrazione.
- Quando si utilizza lo zoom digitale, si potrebbe verificare un deterioramento della qualità delle immagini.
- È possibile che vengano registrati i rumori di azionamento del multi-selettore, dell'obiettivo autofocus e della variazione di apertura in caso di cambiamento della luminosità.
- Durante la registrazione dei filmati si potrebbero verificare i seguenti fenomeni nel monitor. Questi effetti vengono salvati anche nei filmati registrati.
  - In presenza di luci a fluorescenza, lampade a vapori di mercurio o vapori di sodio, le immagini possono presentare delle striature.
  - I soggetti in rapido movimento da un lato all'altro del fotogramma, come ad esempio un treno o un'automobile in movimento, possono apparire distorti.
  - Se si esegue il panning con la fotocamera, tutta l'immagine può apparire distorta.
  - Le luci o altre aree luminose possono generare immagini fantasma quando si muove la fotocamera.
- In funzione della distanza del soggetto o del livello di zoom applicato, i soggetti che presentano motivi ripetuti (stoffe, finestre quadrettate, ecc.) possono presentare striature colorate in fase di registrazione e di riproduzione. Ciò accade quando si produce un'interferenza tra il motivo del soggetto e il tracciato del sensore di immagine; non si tratta di un problema di funzionamento.

### ✔ Note sull'autofocus per la registrazione di filmati

L'autofocus potrebbe non dare i risultati previsti (📖39). In questo caso, provare ad adottare le seguenti soluzioni:

Comporre l'immagine ponendo al centro dell'inquadratura un altro soggetto (posto alla stessa distanza dalla fotocamera di quello desiderato), premere il pulsante ● (📹 registrazione filmato) per avviare la registrazione, quindi modificare la composizione.

## Operazioni durante la riproduzione di filmati

Per regolare il volume, premere ▲▼ sul multi-selettore durante la riproduzione del filmato.

I pulsanti flessibili consentono di svolgere le seguenti operazioni.

In pausa

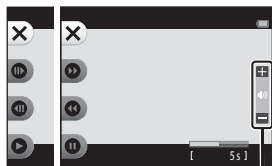

Durante la riproduzione

Indicatore di volume

Funzione	Icona	Descrizione
Mandare avanti	▶▶	Tenere premuto il pulsante per mandare avanti il filmato.
Mandare indietro	◀◀	Tenere premuto il pulsante per mandare indietro il filmato.
Mettere in pausa	⏸	Mettere in pausa la riproduzione. Durante la pausa è possibile eseguire le operazioni sotto elencate.
		▶▶ Mandare avanti il filmato di un fotogramma. Per mandare avanti il filmato in continuo, tenere premuto il pulsante.
		◀◀ Mandare indietro il filmato di un fotogramma. Per mandare indietro il filmato in continuo, tenere premuto il pulsante.
	▶	Riprendere la riproduzione.
Terminare	✕	Tornare al modo di riproduzione a pieno formato.

# Impostazioni generali della fotocamera

## Menu Impostazioni fotocamera

Attivare il modo di ripresa o il modo di riproduzione → Pulsante flessibile 4 (F) → Pulsante flessibile 4 (F Impostazioni fotocamera)

È possibile configurare le impostazioni delle opzioni menu elencate di seguito.



Opzione	Descrizione	
Schermata avvio	Consente di specificare se visualizzare o meno la schermata di avvio all'accensione della fotocamera.	80
Data e ora	Consente di regolare l'orologio della fotocamera.	80
Menu diversificati	Consente di specificare se utilizzare tutte le funzioni della fotocamera.	81
Luminosità	Consente di regolare la luminosità del monitor.	82
Timbro data	Consente di sovrastampare la data della ripresa sulle immagini.	82
VR elettronico	Consente di specificare se durante le riprese debba essere utilizzata la funzione VR elettronico (riduzione vibrazioni).	83
Illuminatore AF	Consente di attivare o disattivare l'illuminatore ausiliario AF.	84
Formatta card/ Formatta memoria	Consente di formattare la card di memoria o la memoria interna.	85
Lingua/Language	Consente di modificare la lingua del display della fotocamera.	86
Sfondo menu	Consente di modificare lo sfondo utilizzato nella schermata dei menu.	86
Ricarica via computer	Consente di specificare se la batteria della fotocamera viene caricata quando la fotocamera è collegata a un computer.	87
Ripristina tutto	Consente di ripristinare le impostazioni predefinite della fotocamera.	88
Marchio di conformità	È possibile visualizzare alcuni dei marchi di conformità ottenuti da questa fotocamera.	88
Versione firmware	Consente di visualizzare la versione corrente del firmware della fotocamera.	88

# Impostazioni fotocamera

## Schermata avvio

Attivare il modo di ripresa o di riproduzione → Pulsante flessibile 4 (P) → Pulsante flessibile 4 (P Impostazioni fotocamera) → Premere ▲▼ →  Schermata avvio



Specificare se visualizzare o meno la schermata di avvio all'accensione della fotocamera.

Opzione	Descrizione
 No	La schermata di avvio non viene visualizzata.
 Sì (impostazione predefinita)	Viene visualizzata una schermata di avvio animata. La frequenza d'uso della fotocamera e il numero di immagini riprese influiscono sui caratteri visualizzati.

## Data e ora

Attivare il modo di ripresa o di riproduzione → Pulsante flessibile 4 (P) → Pulsante flessibile 4 (P Impostazioni fotocamera) → Premere ▲▼ →  Data e ora

Impostare l'orologio della fotocamera.

Opzione	Descrizione
 Formato data	Selezionare <b>Anno/mese/giorno, Mese/giorno/anno</b> o <b>Giorno/mese/anno</b> .
 Data e ora	<ul style="list-style-type: none"><li>Per selezionare un campo: premere ◀▶ sul multi-selettore.</li><li>Per modificare la data e l'ora: premere ▲▼.</li><li>Per applicare l'impostazione: Selezionare l'impostazione dei minuti e premere il pulsante flessibile 4 (OK).</li><li>Impostare l'ora legale: Premere il pulsante flessibile 3 (☀️) per visualizzare ☀️ sul monitor e attivare la funzione ora legale. Per disattivare la funzione ora legale, premere di nuovo il pulsante flessibile 3 (☀️).</li></ul>

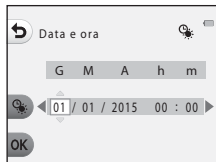

## Menu diversificati

Attivare il modo di ripresa o di riproduzione → Pulsante flessibile 4 (P) → Pulsante flessibile 4 (P Impostazioni fotocamera) → Premere ▲▼ → ☺ Menu diversificati

Consente di specificare se utilizzare tutte le funzioni della fotocamera.

Opzione	Descrizione
☺ Sì	Attiva l'uso di tutte le funzioni.
<b>OFF</b> No	Alcune funzioni vengono escluse come descritto di seguito.

Le funzioni seguenti sono disattivate.

- Funzioni di ripresa
  - **SCENE** → **Scegli stile** → **Aggiungi effetto bolla** (📖30), **Aggiungi effetto neon** (📖30), **Aggiungi effetto cartone** (📖30)
  - **P** → **Cambia suoni** → **Attiva/disattiva suoni** (📖34)
  - **P** → **Scegli formato** → **Formato fotogr. filmato** → **Piccolo (antico)** (📖37)
- Funzioni di riproduzione
  - **📷** → **Filtri creativi** → **Crea album fotografici** (📖51)
  - **📺** → **Slide show** → **Scegli tema** (📖70)
- Impostazioni fotocamera
  - **P** → **Impostazioni fotocamera** → **Schermata avvio** (📖80)
  - **P** → **Impostazioni fotocamera** → **Sfondo menu** (📖86)

Le funzioni seguenti cambiano.

- Nel modo **SCENE** → **Decora** (📖32) sono disponibili tre diverse cornici.
- Non si potranno selezionare suoni con i comandi **P** → **Cambia suoni** (📖34) → **Seleziona suono di scatto** e **Seleziona suono pulsante**
- Con **📷** → **Filtri creativi** → **Decora** (📖57) sono disponibili tre diverse cornici.
- **📷** → **Classificazione** (📖58) passa a **Preferite** (📖62)
- In **P** → **Impostazioni fotocamera** → **Sfondo menu** (📖86), il motivo è fisso su **5**.

## Luminosità

Attivare il modo di ripresa o di riproduzione → Pulsante flessibile 4 (P) → Pulsante flessibile 4 (P Impostazioni fotocamera) → Premere ▲▼ →  Luminosità

Regolare la luminosità. L'impostazione predefinita è **3**.

- Utilizzare ◀▶ sul multi-selettore per selezionare la luminosità desiderata, quindi premere il pulsante flessibile 4 (OK).

## Timbro data

Attivare il modo di ripresa o di riproduzione → Pulsante flessibile 4 (P) → Pulsante flessibile 4 (P Impostazioni fotocamera) → Premere ▲▼ →  Timbro data

È possibile imprimere la data e l'ora di ripresa sulle immagini durante la ripresa. Le informazioni potranno essere stampate anche qualora si utilizzi una stampante che non supporta la funzione di stampa della data.



Opzione	Descrizione
 Data	La data viene impressa sulle immagini.
<b>OFF</b> No (impostazione predefinita)	La data non viene impressa sulle immagini.

### Note sul timbro data

- Le date impresse sono parte integrante dei dati dell'immagine e non possono essere eliminate. Non è possibile imprimere la data sulle immagini dopo averle acquisite.
- Nei seguenti casi, non è possibile imprimere la data:
  - Se si utilizza **Serie di foto**
  - **Ripr. filmato miniatura**
  - Quando si riprendono filmati

### Stampa della data di ripresa sulle immagini senza timbro data



È possibile trasferire le immagini su un computer e utilizzare il software ViewNX 2 ( 96) per far apparire la data di ripresa sulle immagini stampate.



## VR elettronico

Attivare il modo di ripresa o di riproduzione → Pulsante flessibile 4 (👉) → Pulsante flessibile 4 (👉 Impostazioni fotocamera) → Premere ▲▼ → (👉) VR elettronico

Selezionare l'impostazione VR elettronico (riduzione vibrazioni) utilizzata durante la ripresa.

Opzione	Descrizione
 Auto	Nelle seguenti situazioni, gli effetti del movimento della fotocamera vengono ridotti durante le riprese. <ul style="list-style-type: none"><li>• Quando il modo flash è impostato su  <b>No flash</b></li><li>• Quando il tempo di posa è lungo</li><li>• Quando il soggetto è scuro</li></ul> La funzione di riduzione vibrazioni è sempre attiva durante la registrazione di filmati.
<b>OFF</b> No (impostazione predefinita)	La funzione VR elettronico è disattivata.

### Note sulla funzione VR elettronico



- Quando si utilizza il flash, la funzione VR elettronico è disattivata.
- Se la durata di esposizione supera un determinato periodo di tempo, la funzione VR elettronico non viene applicata.
- Non è possibile utilizzare la funzione VR elettronico con gli stili seguenti.
  - **Registra scene notturne** (📖27)
  - **Foto intervallate** (📖28)
  - **Serie di foto** (📖29)
  - **Foto di fuochi artificiali** (📖29)
  - **Reg. scene in controluce** (📖29)
- Anche se la funzione VR elettronico è impostata su **Auto**, a seconda della scena (📖22) selezionata automaticamente dalla fotocamera quando è attivo il modo  Inquadra e scatta, la funzione VR elettronico potrebbe non avere alcun effetto.
- L'efficacia della funzione VR elettronico diminuisce con l'aumentare del movimento della fotocamera.
- Le immagini possono contenere rumore.

## Illuminatore AF

Attivare il modo di ripresa o di riproduzione → Pulsante flessibile 4 (P) → Pulsante flessibile 4 (P Impostazioni fotocamera) → Premere ▲▼ →  Illuminatore AF

Opzione	Descrizione
<b>AUTO</b> Auto (impostazione predefinita)	In condizioni di scarsa luminosità, quando si preme il pulsante di scatto si attiva automaticamente l'illuminatore ausiliario AF. L'illuminatore ha una portata di circa 1,9 m nella posizione grandangolare massima e di circa 1,7 m nella posizione di teleobiettivo massima. <ul style="list-style-type: none"><li>• Tenere presente che per alcune impostazioni, l'illuminatore ausiliario AF potrebbe non attivarsi.</li></ul>
<b>OFF</b> No	L'illuminatore ausiliario AF non viene attivato.

## Formatta card/Formatta memoria

Attivare il modo di ripresa o di riproduzione → Pulsante flessibile 4 (👉) → Pulsante flessibile 4 (👉 Impostazioni fotocamera) → Premere ▲▼ →  Formatta memoria/ Formatta card

Utilizzare questa opzione per formattare una card di memoria o la memoria interna.

**La formattazione delle card di memoria o della memoria interna elimina tutti i dati in via definitiva. I dati eliminati non possono essere recuperati.**

Prima di procedere alla formattazione, salvare tutte le immagini importanti su un computer.

### Formattazione della card di memoria

- Inserire una card di memoria nella fotocamera.
- Selezionare **Formatta card** sul menu delle impostazioni fotocamera.

### Formattazione della memoria interna

- Estrarre la card di memoria dalla fotocamera.
- Selezionare **Formatta memoria** sul menu delle impostazioni fotocamera.

Per avviare la formattazione, premere il pulsante flessibile 3 (○ **Formatta**) nella schermata visualizzata.

- Durante la formattazione, non spegnere la fotocamera e non aprire il coperchio vano batteria/alloggiamento card di memoria.

### **Note sulla formattazione della card/della memoria interna**

Non è possibile eseguire la formattazione quando è impostato il blocco immagini (📖20). Rimuovere il blocco immagini.

## Lingua/Language

Attivare il modo di ripresa o di riproduzione → Pulsante flessibile 4 (P) → Pulsante flessibile 4 (P Impostazioni fotocamera) → Premere ▲▼ → Lingua/Language

Selezionare una lingua per la visualizzazione di menu e messaggi.

---

## Sfondo menu

Attivare il modo di ripresa o di riproduzione → Pulsante flessibile 4 (P) → Pulsante flessibile 4 (P Impostazioni fotocamera) → Premere ▲▼ → Sfondo menu

Selezionare uno dei cinque motivi di sfondo da utilizzare per una schermata dei menu o per il modo di riproduzione miniature.

- Utilizzare ◀▶ sul multi-selettore per selezionare il motivo desiderato, quindi premere il pulsante flessibile 4 (OK).
- Per ripristinare l'immagine di sfondo predefinita, premere il pulsante flessibile 3 (RESET).

## Ricarica via computer

Attivare il modo di ripresa o di riproduzione → Pulsante flessibile 4 (P) → Pulsante flessibile 4 (P Impostazioni fotocamera) → Premere ▲▼ → Ricarica via computer

Opzione	Descrizione
<b>AUTO</b> Auto (impostazione predefinita)	Quando la fotocamera è collegata a un computer acceso (89), la batteria inserita nella fotocamera viene caricata automaticamente mediante l'alimentazione fornita dal computer.
<b>OFF</b> No	La batteria inserita nella fotocamera non viene caricata quando la fotocamera è collegata a un computer.

### ✓ Note sul caricamento mediante un computer

- Quando viene collegata a un computer, la fotocamera si accende e inizia a caricarsi. Se la fotocamera viene spenta, il caricamento si arresta.
- Per ricaricare una batteria completamente scarica occorrono circa 2 ore e 30 minuti. Se si effettua il trasferimento di immagini mentre è in corso il caricamento della batteria, il tempo necessario per il caricamento aumenta.
- Se non avviene alcuna comunicazione con il computer per 30 minuti una volta completato il caricamento della batteria, la fotocamera si spegne automaticamente.

### ✓ Quando la spia di carica è verde e lampeggia velocemente

Non è possibile caricare la batteria, probabilmente per uno dei motivi descritti di seguito.

- La temperatura ambiente non è adatta al caricamento. Caricare la batteria in un luogo chiuso con una temperatura ambiente compresa tra 5°C e 35°C.
- Il cavo USB non è collegato correttamente o la batteria è difettosa. Assicurarsi che il cavo USB sia collegato correttamente, oppure, se necessario, sostituire la batteria.
- Il computer è in modo sospendi e non fornisce alcuna alimentazione. Riattivare il computer.
- Non è possibile caricare la batteria perché il computer non è in grado di alimentare la fotocamera a causa delle impostazioni o delle specifiche del computer stesso.

## Ripristina tutto

Attivare il modo di ripresa o di riproduzione → Pulsante flessibile 4 (P) → Pulsante flessibile 4 (P Impostazioni fotocamera) → Premere ▲▼ →  Ripristina tutto

Quando si seleziona il pulsante flessibile 3 ( **Ripristina**), vengono ripristinate le impostazioni predefinite della fotocamera.

- Alcune impostazioni, come **Data e ora** o **Lingua/Language**, non vengono ripristinate.

## Ripristino della numerazione dei file

Per riportare la numerazione dei file a "0001", eliminare tutte le immagini salvate sulla card di memoria o nella memoria interna ( 18) prima di selezionare il comando **Ripristina tutto**.

## Marchio di conformità

Attivare il modo di ripresa o il modo di riproduzione → Pulsante flessibile 4 (P) → Pulsante flessibile 4 (P Impostazioni fotocamera) → Premere ▲▼ →  Marchio di conformità

È possibile visualizzare alcuni dei marchi di conformità ai quali la fotocamera è conforme.

## Versione firmware

Attivare il modo di ripresa o di riproduzione → Pulsante flessibile 4 (P) → Pulsante flessibile 4 (P Impostazioni fotocamera) → Premere ▲▼ → **Ver.** Versione firmware

Consente di visualizzare la versione corrente del firmware della fotocamera.

# Collegamento della fotocamera a un televisore, una stampante o un computer

Per meglio visualizzare immagini e filmati, è possibile collegare la fotocamera a un televisore, a una stampante o a un computer.

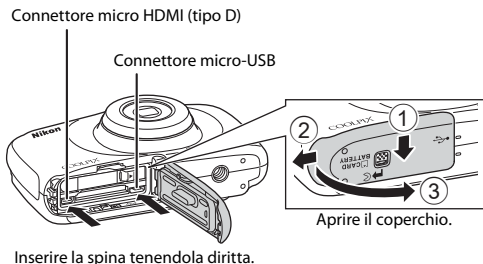

- Prima di collegare la fotocamera a un dispositivo esterno, assicurarsi che la batteria sia ancora sufficientemente carica e spegnere la fotocamera. Aprire il coperchio e assicurarsi che non vi siano goccioline d'acqua. Se vi fossero goccioline d'acqua, asciugare la fotocamera con un panno morbido e asciutto prima del collegamento. Assicurarsi di aver spento la fotocamera prima di scollegarla.
- Se si utilizza l'adattatore CA EH-62G (in vendita a parte), è possibile alimentare la fotocamera da una presa di corrente. Non utilizzare adattatori CA di marca o modello diversi, in quanto potrebbero causare il surriscaldamento della fotocamera o problemi di funzionamento.
- Per informazioni sulle modalità di collegamento e sulle operazioni successive, consultare, oltre al presente documento, la documentazione fornita con il dispositivo.

**Visualizzazione delle immagini sul televisore**

📖91



È possibile visualizzare su un televisore le immagini e i filmati catturati con la fotocamera.

Modalità di collegamento: collegare un cavo HDMI disponibile in commercio alla presa di ingresso HDMI del televisore.

**Stampa delle immagini senza uso del computer**

📖92



Se si collega la fotocamera a una stampante compatibile PictBridge, è possibile stampare le immagini senza bisogno del computer.

Modalità di collegamento: collegare direttamente la fotocamera alla porta USB della stampante mediante il cavo USB.

**Visualizzazione e organizzazione delle immagini sul computer**

📖96



È possibile trasferire le immagini su un computer per eseguire facilmente ritocchi e gestire i dati immagine.

Modalità di collegamento: collegare direttamente la fotocamera alla porta USB del computer mediante il cavo USB in dotazione.

- Prima di collegare la fotocamera al computer, installare ViewNX 2 sul computer (📖96).
- Se al computer sono collegati dispositivi USB alimentati tramite il computer, scollegarli dal computer prima di collegare la fotocamera. Collegando contemporaneamente al computer la fotocamera e altri dispositivi alimentati tramite USB si potrebbero provocare anomalie di funzionamento della fotocamera o un'eccessiva richiesta di energia al computer, con conseguente rischio di danni alla fotocamera o alla card di memoria.



# Collegamento della fotocamera al televisore

## 1 Spegner la fotocamera e collegarla al televisore.

- Fare attenzione a orientare correttamente le spine. Nell'inserire e nel disinserire le spine, non inclinarle.

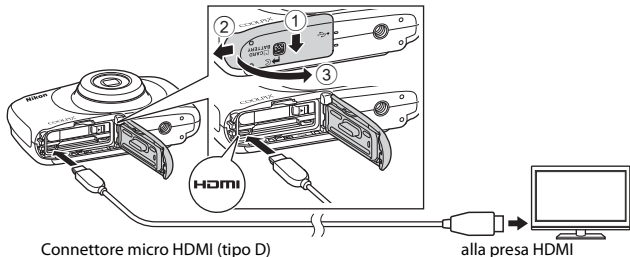

## 2 Impostare l'ingresso del televisore sull'ingresso esterno.

- Per ulteriori informazioni, consultare la documentazione fornita con il televisore.

## 3 Tenere premuto il pulsante (modo ripresa/riproduzione) per accendere la fotocamera.

- Le immagini vengono visualizzate sul televisore.
- Il monitor della fotocamera non si accende.

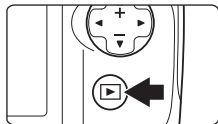

### **Risoluzione delle immagini riprodotte sul televisore**

Tra le opzioni 1080i, 720p o 480p, viene automaticamente selezionata quella più adatta al televisore al quale la fotocamera è collegata.

### **HDMI**

HDMI (High-Definition Multimedia Interface) è un'interfaccia multimediale.

## Collegamento della fotocamera a una stampante

Le stampanti compatibili con PictBridge possono essere collegate direttamente alla fotocamera e stampare le immagini senza utilizzare un computer.

### Collegamento della fotocamera a una stampante

- 1 Accendere la stampante.
- 2 Spegnerla la fotocamera e collegarla alla stampante utilizzando il cavo USB.
  - Fare attenzione a orientare correttamente le spine. Nell'inserire e nel disinserire le spine, non inclinarle.

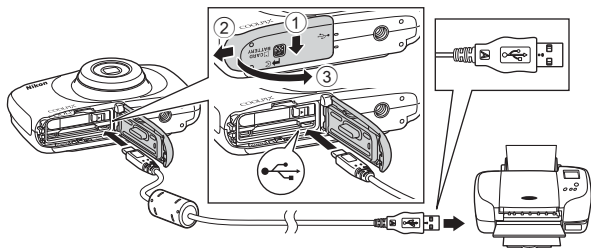

- 3 La fotocamera si accende automaticamente.

- Sul monitor della fotocamera appare la schermata di avvio **PictBridge** (1), seguita dalla schermata **Selezione stampa** (2).

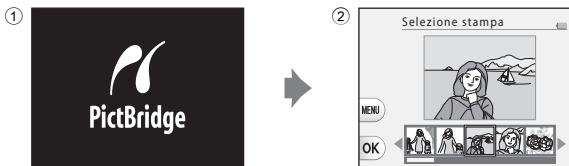

## ✓ Se la schermata di avvio di PictBridge non viene visualizzata

Quando è selezionata l'opzione **Auto** per **Ricarica via computer** (87), potrebbe non essere possibile stampare le immagini con un collegamento diretto della fotocamera a determinate stampanti. Se la schermata di avvio di PictBridge non viene visualizzata dopo l'accensione della fotocamera, spegnere la fotocamera e scollegare il cavo USB. Impostare **Ricarica via computer** su **No**, quindi ricollegare la fotocamera alla stampante.

## Stampa di un'immagine alla volta

- 1 Utilizzare ◀▶ sul multi-selettore per selezionare l'immagine desiderata, quindi premere il pulsante flessibile 4 (OK).



- 2 Premere il pulsante flessibile 3 (Copie).

- Utilizzare ▲▼ per impostare il numero di copie desiderato (massimo 9), quindi premere il pulsante flessibile 4 (OK).

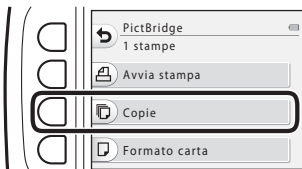

- 3 Premere il pulsante flessibile 4 (Formato carta).

- Utilizzare ▲▼ per selezionare il formato carta, quindi premere il pulsante flessibile 4 (OK).
- Per stampare con l'impostazione di formato carta configurata sulla stampante, selezionare **Predefinito**.
- Le opzioni di formato carta disponibili sulla fotocamera variano in funzione della stampante utilizzata.

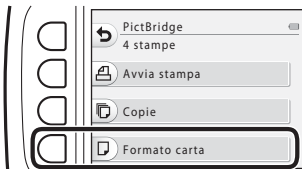

- 4 Premere il pulsante flessibile 2 (Avvia stampa).

- Ha inizio la stampa.

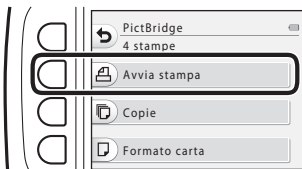

## Stampa di più immagini

- 1** Quando appare la schermata **Selezione stampa**, premere il pulsante flessibile 3 (**MENU**).

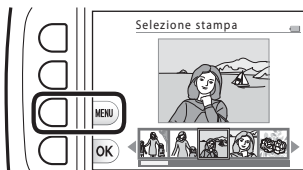

- 2** Premere il pulsante flessibile 4 (**Formato carta**).

- Utilizzare ▲▼ per selezionare il formato carta, quindi premere il pulsante flessibile 4 (**OK**).
- Per stampare con l'impostazione di formato carta configurata sulla stampante, selezionare **Predefinito**.



- Le opzioni di formato carta disponibili sulla fotocamera variano in funzione della stampante utilizzata.
- Per uscire dal menu di stampa, premere il pulsante flessibile 1 (↶).

- 3** Premere il pulsante flessibile 2 o 3 per selezionare il metodo di stampa.

- Selezionare **Selezione stampa** o **ALL Stampa tutte le foto**.



## Selezione stampa

Selezionare le immagini (massimo 99) e il numero di copie (massimo 9) di ciascuna di esse.

- Utilizzare **◀▶** sul multi-selettore per selezionare le immagini, quindi utilizzare il pulsante flessibile 2 (**+**) o il pulsante flessibile 3 (**-**) per specificare il numero di copie da stampare.
- Le immagini selezionate per la stampa sono contrassegnate dal simbolo di spunta e dall'indicazione del numero di copie da stampare. Per annullare la selezione stampa, impostare il numero di copie a 0.
- Una volta terminata l'impostazione, premere il pulsante flessibile 4 (**OK**). Quando appare la schermata di conferma del numero di copie da stampare, premere il pulsante flessibile 2 (**Avvia stampa**) per avviare la stampa.



## Stampa tutte le foto

Viene stampata una copia di tutte le immagini salvate nella memoria interna o sulla card di memoria.

- Quando appare la schermata di conferma del numero di copie da stampare, premere il pulsante flessibile 2 (**Avvia stampa**) per avviare la stampa.

# Uso di ViewNX 2 (trasferimento delle immagini sul computer)

## Installazione di ViewNX 2

ViewNX 2 è un software gratuito che consente di trasferire immagini e filmati sul computer in modo da poterli visualizzare, modificare o condividere. Per installare ViewNX 2, scaricare il programma d'installazione di ViewNX 2 dal sito Web sotto indicato e seguire le istruzioni di installazione che compaiono sullo schermo.

<http://nikonimglib.com/nvnx/>

Per informazioni sui requisiti del sistema e su altri argomenti, visitare il sito Web Nikon locale.

## Trasferimento delle immagini sul computer

### 1 Preparare una card di memoria contenente immagini.

Per trasferire le immagini dalla card di memoria al computer, è possibile utilizzare qualsiasi metodo tra quelli sottoelencati.

- **Alloggiamento card di memoria SD/lettore di card:** inserire la card di memoria nell'apposito alloggiamento sul computer o nel lettore di card (disponibile in commercio) collegato al computer.
- **Collegamento diretto USB:** spegnere la fotocamera e assicurarsi che la card di memoria si trovi all'interno della fotocamera. Collegare la fotocamera al computer mediante il cavo USB.

La fotocamera si accende automaticamente.

Per trasferire le immagini salvate nella memoria interna della fotocamera, estrarre la card di memoria dalla fotocamera prima di collegarla al computer.

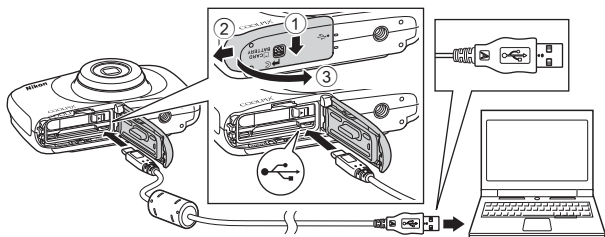

Se dovesse comparire un messaggio che invita a scegliere un programma, selezionare Nikon Transfer 2.

- **Se si utilizza Windows 7**

Se compare la finestra di dialogo mostrata a destra, seguire i passaggi elencati in basso per selezionare Nikon Transfer 2.



1 Sotto **Importa immagini video**, fate clic su **Cambia programma**. Apparirà una finestra di dialogo per la selezione del programma;

selezionate **Importa file utilizzando Nikon Transfer 2** e fate clic su **OK**.

2 Fare doppio clic su **Importa file**.

Se la card di memoria contiene molte immagini, può trascorrere un certo tempo prima che Nikon Transfer 2 si avvii. Attendere che Nikon Transfer 2 si avvii.

### ✓ Note sull'uso del cavo USB

Se la fotocamera è collegata al computer tramite un hub USB, il funzionamento non è garantito.

## 2 Dopo l'avvio di Nikon Transfer 2, fare clic su **Avvia trasferimento**.



- Ha inizio il trasferimento delle immagini. Una volta terminato il trasferimento delle immagini, si avvia ViewNX 2 e vengono visualizzate le immagini trasferite.
- Consultate la guida online per ulteriori informazioni sull'uso di ViewNX 2.

## 3 Interrompere il collegamento.

- Se si utilizza un lettore di card o un alloggiamento, scegliere l'opzione adeguata sul sistema operativo del computer per espellere il disco amovibile corrispondente alla card di memoria, quindi estrarre la card di memoria dal lettore di card o dall'alloggiamento.
- Se la fotocamera è collegata al computer, spegnerla e staccare il cavo USB.

# Note tecniche

Cura e manutenzione del prodotto .....	99
Fotocamera .....	99
Batteria .....	100
Adattatore CA/caricabatteria .....	101
Card di memoria.....	102
Pulizia e conservazione .....	103
Pulizia .....	103
Conservazione .....	103
Messaggi di errore.....	104
Risoluzione dei problemi .....	107
Nomi file.....	114
Accessori in opzione.....	115
Caratteristiche tecniche .....	116
Card di memoria approvate.....	120
Indice analitico .....	122



## Cura e manutenzione del prodotto

Osservare le precauzioni descritte di seguito in merito all'utilizzo e alla conservazione della fotocamera, nonché le avvertenze contenute nelle parti intitolate "Informazioni sulla sicurezza" (v-vii) e "<Importante> Antiurto, impermeabile, antipolvere, a prova di condensa" (ix-xiv).

### Fotocamera

#### **Non sottoporre la fotocamera a urti violenti**

Se sottoposto a forti urti o vibrazioni, l'apparecchio può presentare problemi di funzionamento. Inoltre, non toccare l'obiettivo, né forzarlo.

#### **Evitare gli sbalzi di temperatura**

Sbalzi di temperatura improvvisi, ad esempio quando si entra o si esce da un ambiente riscaldato durante una giornata fredda, possono causare la formazione di condensa all'interno della fotocamera. Per prevenire la formazione di condensa, inserire il prodotto in una custodia da trasporto o busta di plastica prima di sottoporlo a sbalzi di temperatura improvvisi.

#### **Tenere lontano da campi magnetici intensi**

Non utilizzare e non conservare la fotocamera in prossimità di apparecchiature che generano forti radiazioni elettromagnetiche o campi magnetici. Vi è altrimenti un rischio di perdita di dati o di problemi di funzionamento della fotocamera.

#### **Non tenere l'obiettivo puntato verso fonti di luce intensa per periodi prolungati**

Non tenere l'obiettivo puntato verso il sole o altre fonti di luce intensa per periodi prolungati quando si utilizza o si ripone la fotocamera. La luce intensa può provocare il deterioramento del sensore di immagine o la comparsa di aloni bianchi sulle fotografie.

#### **Spegnere la fotocamera prima di scollegare la fonte di alimentazione o di estrarre la card di memoria**

Non estrarre la batteria mentre la fotocamera è accesa o durante il salvataggio o l'eliminazione di immagini. L'interruzione forzata dell'alimentazione in queste circostanze può provocare perdite di dati o danni alla memoria o ai circuiti interni della fotocamera.

#### **Note sul monitor**

- I monitor e i mirini elettronici sono costruiti con precisione estremamente elevata; almeno il 99,99% dei pixel sono effettivi e non più dello 0,01% risulta mancante o difettoso. Pertanto, sebbene questi display possano contenere pixel sempre accesi (bianchi, rossi, blu o verdi) o sempre spenti (neri), questo non indica un malfunzionamento e non ha alcun effetto sulle immagini registrate con il dispositivo.
- In presenza di una forte luce, potrebbe risultare difficile visualizzare le immagini nel monitor.
- Non esercitare pressioni sul monitor. Si rischia altrimenti di danneggiarlo o di alterarne il funzionamento. In caso di rottura del monitor, prestare la massima attenzione, in modo da evitare ferimenti a causa dei frammenti di vetro e impedire qualsiasi contatto dei cristalli liquidi con la pelle, gli occhi e la bocca.

# Batteria

## Precauzioni per l'uso

- Si fa osservare che, dopo l'uso, la batteria può risultare calda.
- Onde evitare danni o problemi di funzionamento, non utilizzare la batteria a una temperatura ambiente inferiore a 0°C o superiore a 40°C.
- Se si osservano anomalie quali un calore eccessivo, fumo o odore insolito in provenienza dalla batteria, smettere immediatamente di utilizzare la fotocamera e rivolgersi al rivenditore o al centro di assistenza Nikon autorizzato.
- Dopo avere estratto la batteria dalla fotocamera o dal caricabatteria in opzione, collocare la batteria in una busta di plastica o simili in modo da isolarla.

## Caricamento della batteria

Prima di utilizzare la fotocamera, controllare il livello della batteria e, se necessario, caricarla o sostituirla.

- Prima dell'uso, caricare la batteria in un luogo chiuso con una temperatura ambiente compresa tra 5°C e 35°C.
- Una temperatura elevata della batteria può impedire che venga caricata adeguatamente o interamente e può ridurne le prestazioni. Durante l'uso, la batteria può scaldarsi. Prima di ricaricarla, attendere che si sia raffreddata.  
Quando la batteria inserita nella fotocamera viene caricata mediante adattatore CA/ caricabatteria o tramite computer, la carica non si effettua se la temperatura della batteria è inferiore a 5°C o superiore a 55°C.
- Quando la temperatura della batteria è compresa tra 45°C e 55°C, la capacità di carica può diminuire.
- Quando la batteria è completamente carica, scollegarla dal caricabatteria per non compromettere le prestazioni della batteria.
- Durante la carica, la temperatura della batteria può aumentare. Non si tratta tuttavia di un problema di funzionamento.

## Riserva di batterie

Se è possibile, quando si effettuano riprese in occasioni importanti, portare con sé batterie di riserva completamente cariche.

## Uso della batteria quando fa freddo

Alle basse temperature, la capacità delle batterie tende a diminuire. Se si utilizza una batteria scarica a basse temperature, la fotocamera potrebbe non accendersi. Conservare le batterie di riserva in un luogo caldo e alternare due set di batterie se necessario. Quando si riscalda, una batteria fredda potrebbe recuperare parte della carica.

## Terminali delle batterie

Se i terminali delle batterie non sono ben puliti, la fotocamera potrebbe non funzionare. Qualora i terminali della batteria siano sporchi, pulirli con un panno pulito e asciutto prima dell'uso.

## Caricamento di una batteria esaurita

Accendere o spegnere la fotocamera quando la batteria è scarica può ridurre ulteriormente la durata della batteria. Caricare la batteria esaurita prima dell'uso.

## Conservazione della batteria

- Estrarre sempre la batteria dalla fotocamera o dal caricabatteria in opzione quando non viene utilizzata. Quando la batteria si trova all'interno della fotocamera, viene consumata una piccola quantità di corrente anche quando la fotocamera non viene utilizzata. Ciò potrebbe provocare uno scaricamento eccessivo della batteria e la perdita totale della funzionalità.
- Ricaricare la batteria almeno una volta ogni sei mesi e lasciarla scaricare completamente prima di riporla nel luogo di conservazione.
- Isolare la batteria avvolgendola in un sacchetto di plastica o simili e conservarla in un luogo fresco. La batteria deve essere conservata in un luogo asciutto, a una temperatura ambiente compresa tra 15°C e 25°C. Non riporre la batteria in luoghi molto caldi o estremamente freddi.

## Durata della batteria

Un sensibile calo della durata di carica di una batteria, interamente ricaricata e utilizzata a temperatura ambiente, ne indica la necessità di sostituzione. Acquistare una nuova batteria.

## Riciclaggio delle batterie esaurite

Sostituire la batteria quando non mantiene più la carica. Le batterie usate sono una risorsa preziosa. Riciclare le batterie usate secondo quanto previsto dalle normative locali.

## Adattatore CA/caricabatteria

- L'adattatore CA/caricabatteria EH-71P va utilizzato solo con dispositivi compatibili. Non utilizzarlo con dispositivi di marche o modelli diversi.
- Non utilizzare cavi USB diversi dall'UC-E21. L'utilizzo di un cavo USB che non sia l'UC-E21 può provocare surriscaldamento, incendi o scosse elettriche.
- Non utilizzare mai, in nessuna circostanza, un adattatore CA di marca o modello diversi dall'adattatore CA/caricabatteria EH-71P, né utilizzare mai adattatori USB-CA disponibili in commercio o caricabatteria di telefoni cellulari. La mancata osservanza di questa precauzione potrebbe causare il surriscaldamento o provocare danni alla fotocamera.
- Il dispositivo EH-71P è compatibile con prese di corrente CA 100–240 V, 50/60 Hz. Per l'uso in altri paesi, utilizzare un adattatore spina (disponibile in commercio) in base alle necessità. Per ulteriori informazioni sugli adattatori spina, consultare un'agenzia di viaggi.

# Card di memoria

## Precauzioni per l'uso

- Utilizzare soltanto card di memoria Secure Digital. Per le card di memoria raccomandate, vedere la parte intitolata "Card di memoria approvate" (📖120).
- Seguire le precauzioni indicate nella documentazione fornita insieme alla card di memoria.
- Non applicare etichette o adesivi sulla card di memoria.

## Formattazione

- Non formattare la card di memoria utilizzando un computer.
- La prima volta che si inserisce in questa fotocamera una card di memoria utilizzata con un altro dispositivo, non dimenticare di formattarla con questa fotocamera. Prima di utilizzare nuove card di memoria con questa fotocamera, raccomandiamo di formattarle con la fotocamera stessa.
- **La formattazione di una card di memoria determina l'eliminazione definitiva di tutte le immagini e degli eventuali altri dati presenti sulla card di memoria.** Prima di formattare la card di memoria, non dimenticare di eseguire copie delle immagini che si desidera conservare.
- Se all'accensione della fotocamera appare il messaggio **Card non formattata. Formattare?**, è necessario formattare la card di memoria. Se la card di memoria contiene dati che si desidera conservare, premere il pulsante flessibile 4 (**X No**). Copiare i dati da conservare sul computer, ecc. Per avviare la formattazione, premere il pulsante flessibile 3 (**O Sì**).
- Mentre è in corso la formattazione, la scrittura di dati sulla card di memoria, l'eliminazione di dati dalla card di memoria o il trasferimento di dati sul computer, non eseguire le operazioni indicate di seguito. La mancata osservanza di questa precauzione comporta il rischio di perdere dati o di danneggiare la fotocamera o la card di memoria:
  - Per estrarre o inserire la batteria o la card di memoria, aprire il coperchio vano batteria/alloggiamento card di memoria.
  - Spegnerne la fotocamera.
  - Staccare l'adattatore CA.

# Pulizia e conservazione

## Pulizia

Non utilizzare in nessun caso alcool, solventi o altri prodotti chimici volatili.

<b>Obiettivo</b>	Evitare di toccare le parti in vetro con le dita. Asportare la polvere e le particelle estranee con una pompetta (un piccolo oggetto con una peretta in gomma che viene premuta per produrre un getto d'aria dall'altra estremità). Per eliminare impronte digitali o altre macchie che non si riesce a eliminare con la pompetta, passare un panno morbido sull'obiettivo, esercitando un movimento a spirale dal centro dell'obiettivo verso i contorni. Se non si riesce a togliere le macchie, pulire l'obiettivo con un panno leggermente inumidito di detergente per obiettivi disponibile in commercio.
<b>Monitor</b>	Asportare la polvere e le particelle estranee con una pompetta. Per eliminare impronte e altre macchie, passare sul monitor un panno morbido e asciutto, facendo attenzione a non premere.
<b>Corpo macchina</b>	Per eliminare polvere, residui o sabbia, utilizzare una pompetta, quindi passare con delicatezza un panno morbido e asciutto. Non inserire oggetti appuntiti nei forellini del microfono o dell'altoparlante. Se si danneggia l'interno della fotocamera, se ne compromette l'impermeabilità. Per ulteriori informazioni, vedere le parti intitolate "Note sull'impermeabilità all'acqua ed alla polvere" (📖ix) e "Pulizia dopo l'utilizzo della fotocamera in acqua" (📖xii). <b>La presenza di corpi estranei all'interno della fotocamera potrebbe causare danni non coperti dalla garanzia.</b>

## Conservazione

Rimuovere la batteria se si prevede di non utilizzare la fotocamera per un lungo periodo. Per evitare la formazione di muffe o macchie di umidità, estrarre la fotocamera dal luogo di conservazione almeno una volta al mese. Accenderla e far scattare l'otturatore un certo numero di volte prima di conservare nuovamente la fotocamera. Non conservare la fotocamera in nessuno dei luoghi seguenti:

- in luoghi con scarsa ventilazione o con livelli di umidità superiori al 60%
- in luoghi esposti a temperature superiori a 50°C o inferiori a -10°C
- in prossimità di apparecchiature che possono produrre forti campi magnetici, quali televisori e radio

Per la conservazione della batteria, seguire le precauzioni indicate nella parte intitolata "Batteria" (📖100) al capitolo "Cura e manutenzione del prodotto" (📖99).

## Messaggi di errore

Se compare un messaggio di errore, fare riferimento alla tabella in basso.

Visualizzazione	Causa/soluzione	
Alta temperatura della batteria. La fotocamera si sta per spegnere.	La fotocamera si spegne automaticamente. Prima di riutilizzare la fotocamera, attendere il raffreddamento della fotocamera o della batteria.	-
La fotocamera si sta per spegnere per evitare il surriscaldamento.		
Card di memoria protetta in scrittura	L'interruttore di protezione scrittura è in posizione di "blocco". Spostare l'interruttore di protezione scrittura nella posizione di "scrittura".	-
Card non utilizzabile	Si è verificato un errore durante l'accesso alla card di memoria. <ul style="list-style-type: none"> <li>• Utilizzare una card di memoria approvata.</li> <li>• Verificare che i terminali siano puliti.</li> <li>• Controllare che la card di memoria sia stata inserita correttamente.</li> </ul>	7, 120
Card non leggibile		
Card non formattata. Formattare?	La card di memoria non è stata formattata con la fotocamera. Durante la formattazione tutti i dati salvati nella card di memoria vengono eliminati. Per conservare copie di determinate immagini, assicurarsi di premere il pulsante flessibile 4 ( <b>X No</b> ) e di salvare le copie in un computer o in un altro supporto prima di formattare la card di memoria. Per formattare la card di memoria, premere il pulsante flessibile 3 ( <b>O Si</b> ).	102
Memoria insufficiente	Eliminare immagini o inserire una nuova card di memoria.	7, 18
Immagine non salvabile.	Si è verificato un errore durante il salvataggio dell'immagine. Inserire una nuova card di memoria oppure formattare la card di memoria o la memoria interna.	85
	È stato raggiunto il numero massimo consentito per la numerazione dei file. Inserire una nuova card di memoria oppure formattare la card di memoria o la memoria interna.	85
	Non vi è spazio sufficiente per salvare la copia. Eliminare alcune immagini dalla destinazione.	18
Impossibile classificare altre foto.	Sono state già classificate o aggiunte 200 immagini alle preferite. Rimuovere delle classificazioni o rimuovere alcune immagini dalle preferite.	59, 61, 63, 65
L'album è pieno. Impossibile aggiungere altre foto.		

Visualizzazione	Causa/soluzione	
L'immagine non può essere modificata.	Verificare che le immagini possano essere eliminate.	49, 112
Filmato non registrabile	Si è verificato un timeout durante il salvataggio del filmato sulla card di memoria. Selezionare una card di memoria con maggiore velocità in scrittura.	76, 120
La memoria non contiene immagini	Non vi sono immagini nella memoria interna o sulla card di memoria. <ul style="list-style-type: none"> <li>Estrarre la card di memoria per riprodurre le immagini contenute nella memoria interna.</li> <li>Per copiare nella card di memoria le immagini precedentemente salvate nella memoria interna della fotocamera, selezionare <b>Copia</b> nel menu Ritocca.</li> </ul>	8 71
File senza dati immagine	Il file non è stato creato o modificato con questa fotocamera. Non è possibile visualizzare il file con questa fotocamera. Visualizzare il file su un computer o sul dispositivo utilizzato per creare o modificare il file.	–
Tutte le foto sono nascoste	Non vi sono immagini disponibili per uno slide show, ecc.	67
Errore obiettivo. Riprovare dopo aver spento e riaccesso la fotocamera.	Se il problema persiste, rivolgersi al rivenditore o a un centro di assistenza Nikon autorizzato.	107
Errore di comunicazione	Si è verificato un errore durante la comunicazione con la stampante. Spegnere la fotocamera e ricollegare il cavo USB.	92
Errore di sistema	Si è verificato un errore nel circuito interno della fotocamera. Spegnere la fotocamera, estrarre la batteria e reinserirla, quindi riaccendere la fotocamera. Se il problema persiste, rivolgersi al rivenditore o a un centro di assistenza Nikon autorizzato.	107
Errore stampante: verificare stato stampante.	Dopo avere risolto il problema, premere il pulsante flessibile 3 ( <b>○ Riprendi</b> ) per riprendere a stampare.*	–
Errore stampante: verificare carta.	Caricare carta del formato specificato, quindi premere il pulsante flessibile 3 ( <b>○ Riprendi</b> ) per riprendere a stampare.*	–
Errore stampante: inceppamento carta.	Rimuovere la carta inceppata, quindi premere il pulsante flessibile 3 ( <b>○ Riprendi</b> ) per riprendere a stampare.*	–
Errore stampante: carta esaurita.	Caricare carta del formato specificato, quindi premere il pulsante flessibile 3 ( <b>○ Riprendi</b> ) per riprendere a stampare.*	–

Visualizzazione	Causa/soluzione	
Errore stampante: verificare inchiostro.	Si è verificato un problema relativo all'inchiostro della stampante. Controllare l'inchiostro, quindi premere il pulsante flessibile 3 ( <b>O Riprendi</b> ) per riprendere a stampare.*	–
Errore stampante: inchiostro esaurito.	Sostituire la cartuccia d'inchiostro, quindi premere il pulsante flessibile 3 ( <b>O Riprendi</b> ) per riprendere a stampare.*	–
Errore stampante: file alterato.	Si è verificato un problema relativo al file di immagine da stampare. Per annullare la stampa, premere il pulsante flessibile 4 ( <b>X Annulla</b> ).	–

\* Per ulteriori informazioni, consultare la documentazione fornita con la stampante.







## Risoluzione dei problemi

Se la fotocamera non funziona come previsto, consultare l'elenco dei problemi più frequenti riportato di seguito prima di rivolgersi al rivenditore di fiducia o a un centro di assistenza autorizzato Nikon.





### Problemi relativi all'alimentazione, al monitor, alle impostazioni

Problema	Causa/soluzione	
La fotocamera è accesa ma non risponde.	Attendere che la registrazione sia terminata. Se il problema persiste, spegnere la fotocamera. Se la fotocamera non si spegne, rimuovere e reinserire la batteria o le batterie oppure, se si utilizza un adattatore CA, scollegare e ricollegare l'adattatore CA. Si noti che i dati di cui è in corso la registrazione andranno persi; tuttavia la rimozione o lo scollegamento della fonte di alimentazione non avranno alcun effetto sui dati precedentemente registrati.	–
La fotocamera non si accende.	La batteria è scarica.	7, 9, 100
La fotocamera si spegne senza preavviso.	<ul style="list-style-type: none"><li>• La fotocamera si spegne automaticamente per risparmiare energia (funzione di autospegnimento).</li><li>• Alle basse temperature, possono prodursi problemi di funzionamento della fotocamera e della batteria.</li><li>• L'interno della fotocamera si è surriscaldato. Attendere che l'interno della fotocamera si raffreddi, quindi provare a riaccenderla.</li></ul>	15 100 –
Sul monitor non appare nulla.	<ul style="list-style-type: none"><li>• La fotocamera è spenta.</li><li>• La fotocamera si spegne automaticamente per risparmiare energia (funzione di autospegnimento).</li><li>• Mentre il flash è in fase di carica, la spia flash lampeggia. Attendere il completamento della carica.</li><li>• La fotocamera è collegata a un televisore o a un computer.</li></ul>	11 15 – –
La fotocamera si riscalda.	Se utilizzata per un lungo periodo di tempo per la registrazione di filmati, oppure in ambienti caldi, la fotocamera può surriscaldarsi. Non si tratta di un malfunzionamento.	–

Problema	Causa/soluzione	
<p>Non si riesce a caricare la batteria inserita nella fotocamera.</p>	<ul style="list-style-type: none"> <li>• Verificare tutti i collegamenti.</li> <li>• Quando è collegata a un computer, la fotocamera potrebbe non venire caricata per uno dei motivi descritti di seguito.               <ul style="list-style-type: none"> <li>- Nel menu delle impostazioni della fotocamera l'opzione <b>Ricarica via computer</b> è impostata su <b>No</b>.</li> <li>- Se la fotocamera viene spenta, il caricamento della batteria si arresta.</li> <li>- Il caricamento della batteria non è possibile se la lingua del display della fotocamera e la data e l'ora non sono state impostate, o se la data e l'ora sono state reimpostate dopo lo scaricamento della batteria dell'orologio della fotocamera. Per caricare la batteria, utilizzare l'adattatore CA/caricabatteria.</li> <li>- Se il computer entra in modalità sospensione, il caricamento della batteria può arrestarsi.</li> <li>- Il caricamento della batteria potrebbe non essere possibile in funzione delle specifiche, delle impostazioni e dello stato del computer.</li> </ul> </li> </ul>	<p>9</p> <p>87</p> <p>–</p> <p>11, 13</p> <p>–</p> <p>–</p>
<p>Il monitor non è leggibile.</p>	<ul style="list-style-type: none"> <li>• Regolare la luminosità del monitor.</li> <li>• Il monitor è sporco. Pulire il monitor.</li> </ul>	<p>82</p> <p>103</p>
<p>L'icona  lampeggia nella schermata.</p> <hr/> <p>La data e l'ora di registrazione non sono corrette.</p>	<ul style="list-style-type: none"> <li>• Se non è stato impostato l'orologio della fotocamera, nella schermata di ripresa lampeggia l'icona  e le immagini e i filmati salvati prima che venisse impostato l'orologio recano, rispettivamente, la data "00/00/0000 00:00" e "01/01/2015 00:00". Durante la riproduzione, la data e l'ora di ripresa delle immagini fisse non vengono visualizzate. Impostare la data e l'ora corrette per <b>Data e ora</b> nel menu delle impostazioni della fotocamera.</li> <li>• L'orologio della fotocamera è un po' meno preciso dei normali orologi. Controllare periodicamente l'ora su un orologio più preciso e regolare di conseguenza l'orologio della fotocamera.</li> </ul>	<p>3, 80</p>
<p><b>Timbro data</b> non disponibile.</p>	<p><b>Data e ora</b> non sono state impostate correttamente nel menu delle impostazioni della fotocamera.</p>	<p>80</p>
<p>La data non viene impressa sulle immagini nonostante sia attivata la funzione <b>Timbro data</b>.</p>	<ul style="list-style-type: none"> <li>• Il modo di ripresa corrente non supporta la funzione <b>Timbro data</b>.</li> <li>• Non è possibile imprimere la data sui filmati.</li> </ul>	<p>82</p>

Problema	Causa/soluzione	
All'accensione della fotocamera appare la schermata di impostazione dell'ora e della data.	La batteria dell'orologio è scarica; sono stati ripristinati i valori predefiniti di tutte le impostazioni.	11, 13
Le impostazioni della fotocamera sono state ripristinate.		
Impossibile selezionare <b>Formatta card</b> o <b>Formatta memoria</b> .	Non è possibile eseguire la formattazione quando è impostato il blocco immagini. Rimuovere il blocco immagini.	20
Alcune opzioni di menu non sono visualizzate.	Alcune opzioni non vengono visualizzate in funzione delle impostazioni <b>Menu diversificati</b> . Modificare le impostazioni.	81
La camera emette rumore.	A seconda delle impostazioni, è possibile avvertire il rumore prodotto dalla fotocamera durante la messa a fuoco.	–

## Problemi di ripresa

Problema	Causa/soluzione	
Non è possibile passare al modo di ripresa.	Scollegare il cavo HDMI o USB.	89
Non si riesce a acquisire immagini o a registrare filmati.	<ul style="list-style-type: none"> <li>• Mentre è attivo il modo di riproduzione, premere il pulsante  (modo di ripresa/riproduzione), il pulsante di scatto o il pulsante  (▶).</li> </ul>	1, 17
	<ul style="list-style-type: none"> <li>• Mentre sono visualizzati menu, premere il pulsante  (modo di ripresa/riproduzione), il pulsante di scatto o il pulsante  (▶).</li> </ul>	1
	<ul style="list-style-type: none"> <li>• Quando lampeggia la spia flash, il flash è in fase di carica.</li> </ul>	23
	<ul style="list-style-type: none"> <li>• La batteria è scarica.</li> </ul>	7, 9, 100
La fotocamera non riesce a eseguire la messa a fuoco.	<ul style="list-style-type: none"> <li>• Il soggetto è troppo vicino. Allontanarsi dal soggetto oppure impostare <b>Scegli stile</b> su <b>Macro/primi piani</b>.</li> </ul>	27
	<ul style="list-style-type: none"> <li>• È difficile mettere a fuoco il soggetto.</li> </ul>	39
	<ul style="list-style-type: none"> <li>• Nel menu delle impostazioni della fotocamera impostare <b>Illuminatore AF</b> su <b>Auto</b>.</li> </ul>	84
	<ul style="list-style-type: none"> <li>• Spegnerne e riaccendere la fotocamera.</li> </ul>	–
Le immagini sono mosse.	<ul style="list-style-type: none"> <li>• Utilizzare il flash.</li> </ul>	23
	<ul style="list-style-type: none"> <li>• Attivare la funzione VR elettronico.</li> </ul>	83
	<ul style="list-style-type: none"> <li>• Stabilizzare la fotocamera con un treppiedi (l'uso concomitante dell'autoscatto aumenta l'efficacia).</li> </ul>	24

Problema	Causa/soluzione	
Nelle immagini catturate con il flash sono presenti dei punti luminosi.	Il flash viene riflesso da particelle nell'atmosfera. Impostare il modo flash su  <b>No flash</b> .	23
Il flash non viene emesso.	<ul style="list-style-type: none"> <li>Il modo flash è impostato su  <b>No flash</b>.</li> <li><b>Scegli stile</b> è impostato con una funzione che disattiva il flash.</li> </ul>	23 27
Non è possibile utilizzare lo zoom digitale.	Non è possibile utilizzare lo zoom digitale quando si utilizzano determinate impostazioni in altre funzioni.	42
Non viene emesso alcun suono quando si aziona l'otturatore.	<ul style="list-style-type: none"> <li><b>Attiva/disattiva suoni</b> in <b>Cambia suoni</b> è impostato su <b>Disattiva suoni</b>, oppure <b>Seleziona suono di scatto</b> è impostato su  nel menu di ripresa.</li> <li>Il suono di scatto dell'otturatore non viene emesso quando l'opzione <b>Scegli stile</b> è impostata su <b>Serie di foto</b>.</li> <li>Non ostruire l'altoparlante.</li> </ul>	34
		29
		1
L'illuminatore ausiliario AF non viene attivato.	<b>No</b> Nel menu delle impostazioni della fotocamera l'opzione <b>Illuminatore AF</b> è impostata su A seconda delle impostazioni correnti, l'illuminatore ausiliario AF potrebbe non attivarsi, nonostante sia selezionato <b>Auto</b> .	84
Le immagini appaiono sporche.	L'obiettivo è sporco. Pulire l'obiettivo.	103
I colori sono innaturali.	La tinta non è regolata correttamente.	27, 33
L'immagine presenta pixel luminosi distribuiti in modo casuale ("disturbo").	Il soggetto è scuro e il tempo di posa è troppo lungo, oppure il valore della sensibilità ISO è troppo elevato. È possibile ridurre il disturbo utilizzando il flash.	23
Le immagini sono troppo scure (sottoesposte).	<ul style="list-style-type: none"> <li>Il modo flash è impostato su  <b>No flash</b>.</li> <li>La finestrella del flash è ostruita.</li> <li>Il soggetto si trova al di là del campo di copertura del flash.</li> <li>Regolare la compensazione dell'esposizione.</li> </ul>	23
		14
		117
Le immagini sono troppo chiare (sovraesposte).	Regolare la compensazione dell'esposizione.	33
Le tonalità della pelle non sono state ammorbidite.	<ul style="list-style-type: none"> <li>In determinate condizioni di ripresa, può accadere che le tonalità della carnagione del viso non vengano ammorbidite (ottimizzate).</li> <li>Per le immagini in cui sono raffigurati quattro o più volti, provare a utilizzare l'opzione <b>Rimuovi imperfezioni</b> della funzione <b>Aggiungi ritocco</b> del menu play.</li> </ul>	39
		50

Problema	Causa/soluzione	
Il salvataggio delle immagini richiede tempo.	<p>Nelle seguenti situazioni, il salvataggio richiede un tempo maggiore:</p> <ul style="list-style-type: none"> <li>• Quando si utilizza la funzione di riduzione disturbo, per esempio quando si effettuano riprese in ambienti bui</li> <li>• Quando la funzione <b>Scegli stile</b> è impostata su <b>Registra scene notturne, Serie di foto, Reg. scene in controluce, Aggiungi effetto neon</b> o <b>Aggiungi effetto cartone</b></li> <li>• Se si utilizza la funzione effetto pelle soft durante le riprese</li> </ul>	– 27, 29, 30 39
Una figura a forma di anello o una riga con i colori dell'arcobaleno appare sul monitor o sulle immagini.	<p>Quando si eseguono riprese in controluce o quando nell'inquadratura è presente una sorgente di luce molto intensa (come la luce solare), potrebbe apparire una figura a forma di anello o una riga con i colori dell'arcobaleno (immagine fantasma). Modificare la posizione della sorgente di luce o inquadrare l'immagine in modo da escludere la sorgente di luce, quindi riprovare.</p>	–

## Problemi di riproduzione

Problema	Causa/soluzione	
Il file non può essere riprodotto.	<ul style="list-style-type: none"> <li>• La fotocamera non consente di riprodurre immagini salvate con fotocamere digitali di marche o modelli diversi.</li> <li>• Con questa fotocamera non è possibile riprodurre filmati registrati con una fotocamera digitale di marca o modello diversi.</li> <li>• La fotocamera potrebbe non essere in grado di riprodurre dati modificati al computer.</li> </ul>	–
Non è possibile aumentare l'ingrandimento dell'immagine.	<ul style="list-style-type: none"> <li>• Non è possibile utilizzare lo zoom in riproduzione con i filmati, né con immagini di dimensioni pari o inferiori a 160 × 120.</li> <li>• Quando si visualizzano immagini di piccole dimensioni, il rapporto di zoom in riproduzione visualizzato potrebbe non corrispondere al rapporto di zoom effettivo dell'immagine.</li> <li>• La fotocamera non consente l'ingrandimento di immagini catturate con fotocamere digitali di marche o modelli diversi.</li> </ul>	–

Problema	Causa/soluzione	
Non è possibile registrare messaggi.	<ul style="list-style-type: none"> <li>Non è possibile allegare messaggi ai filmati.</li> <li>Prima di registrare un nuovo messaggio, eliminare quello precedente.</li> <li>Non è possibile allegare messaggi alle immagini catturate con altre fotocamere.</li> </ul>	– 48 –
Non è possibile modificare le immagini.	<ul style="list-style-type: none"> <li>Alcune immagini non possono essere modificate. Non è possibile modificare nuovamente un'immagine già modificata.</li> <li>Non vi è sufficiente spazio libero sulla card di memoria o nella memoria interna.</li> <li>Questa fotocamera non è in grado di modificare immagini catturate con altre fotocamere.</li> <li>Le funzioni di modifica utilizzate per le immagini non sono disponibili per i filmati.</li> </ul>	49, 60, 64, 66, 74 – – –
Non si riesce a ruotare l'immagine.	Con questa fotocamera non è possibile ruotare le immagini catturate con una fotocamera digitale di marca o modello diversi.	–
Non è possibile eliminare l'immagine.	<ul style="list-style-type: none"> <li>Non è possibile eliminare le immagini quando è impostato il blocco immagini. Rimuovere il blocco immagini.</li> <li>Le immagini classificate e le immagini aggiunte alle preferite sono protette. Rimuovere le classificazioni o rimuovere le immagini dalle preferite.</li> </ul>	20  59, 61, 63, 65
Le immagini non vengono visualizzate sul televisore.	<ul style="list-style-type: none"> <li>Alla fotocamera è collegato un computer o una stampante.</li> <li>La card di memoria non contiene immagini.</li> <li>Estrarre la card di memoria per riprodurre le immagini contenute nella memoria interna.</li> </ul>	– – 8
Nikon Transfer 2 non si avvia automaticamente quando viene collegata la fotocamera.	<ul style="list-style-type: none"> <li>La fotocamera è spenta.</li> <li>La batteria è scarica.</li> <li>Il cavo USB non è collegato correttamente.</li> <li>Il computer non riconosce la fotocamera.</li> <li>Il computer non è impostato per l'avvio automatico di Nikon Transfer 2. Per ulteriori informazioni su Nikon Transfer 2, consultare le informazioni della guida di ViewNX 2.</li> </ul>	– 87, 89 89, 96 – –
La schermata di avvio di PictBridge non viene visualizzata quando la fotocamera è collegata a una stampante.	Con alcune stampanti compatibili con PictBridge, la schermata di avvio di PictBridge potrebbe non venire visualizzata e potrebbe non essere possibile stampare immagini quando è selezionato <b>Auto</b> per l'opzione <b>Ricarica via computer</b> nel menu impostazioni fotocamera. Impostare <b>Ricarica via computer</b> su <b>No</b> , quindi ricollegare la fotocamera alla stampante.	87

Problema	Causa/soluzione	
Le immagini da stampare non sono visualizzate.	<ul style="list-style-type: none"> <li>• La card di memoria non contiene immagini.</li> <li>• Rimuovere la card di memoria per stampare le immagini che si trovano nella memoria interna.</li> </ul>	– 8
Non è possibile selezionare il formato carta con la fotocamera.	<p>Nei seguenti casi non è possibile utilizzare la fotocamera per selezionare il formato carta, nonostante si utilizzi una stampante compatibile con PictBridge. Selezionare il formato carta dalla stampante.</p> <ul style="list-style-type: none"> <li>• La stampante non supporta i formati carta specificati dalla fotocamera.</li> <li>• La stampante seleziona automaticamente il formato carta.</li> </ul>	–

## Nomi file

Di seguito sono indicati i criteri di denominazione dei file delle immagini, dei filmati e dei messaggi.

### Nome file: DSCN 0001.JPG

(1) (2) (3)

(1) Identificatore	<p>Non visualizzato nella schermata della fotocamera.</p> <ul style="list-style-type: none"><li>• DSCN: Immagini fisse originali, filmati</li><li>• DSCA: Messaggio</li><li>• DSCB: Messaggio (risposta)</li><li>• SSCN: Copie mini-foto</li><li>• RSCN: Copie ritagliate</li><li>• FSCN: Immagini create mediante una funzione di modifica delle immagini diversa da ritaglio e mini-foto, album fotografici</li></ul>
(2) Numero file	<p>Attribuito in ordine crescente, da "0001" a "9999."</p> <ul style="list-style-type: none"><li>• Ogni volta che si catturano immagini con la funzione <b>Foto intervallate</b>, viene creata una nuova cartella, all'interno della quale le immagini vengono salvate con numeri file ascendenti a partire dal numero "0001."</li></ul>
(3) Estensione	<p>Indica il formato del file.</p> <ul style="list-style-type: none"><li>• .JPG: Immagini fisse</li><li>• .MOV: Filmati</li><li>• .WAV: Messaggi (il numero file corrisponde a quello dell'immagine alla quale è allegato il messaggio).</li></ul>

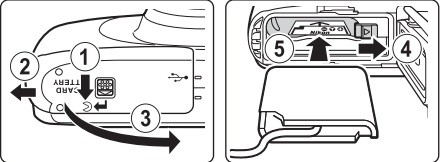

## Accessori in opzione

Caricabatteria	<b>Caricabatteria MH-66</b> La carica di una batteria completamente esaurita richiede circa 1 ora e 50 minuti.
Adattatore CA	<b>Adattatore CA EH-62G</b> (collegarlo come illustrato)  <p>Prima di inserire l'adattatore CA nel vano batteria, assicurarsi che il cavo del connettore di alimentazione sia perfettamente inserito nell'alloggiamento del connettore di alimentazione.</p> <ul style="list-style-type: none"><li>• Durante l'uso dell'adattatore CA, non è possibile chiudere il coperchio vano batteria/alloggiamento card di memoria. Non tirare il cavo del connettore di alimentazione. Se il cavo viene tirato, il collegamento tra la fotocamera e la fonte di alimentazione si interrompe e la fotocamera si spegne.</li></ul>

Gli accessori non sono impermeabili.

La disponibilità può variare in funzione del paese o della zona.

Per le informazioni più recenti, visitare il nostro sito Web o leggere i nostri opuscoli.

## Caratteristiche tecniche

Fotocamera digitale Nikon COOLPIX S33

Tipo	Fotocamera digitale compatta
Numero di pixel effettivi	13,2 milioni (l'elaborazione delle immagini può ridurre il numero di pixel effettivi.)
Sensore di immagine	Tipo CMOS da 1/3,1 pollici; circa 14,17 milioni di pixel totali
Obiettivo	Obiettivo NIKKOR con zoom ottico 3x
Lunghezza focale	4.1–12.3 mm (angolo di campo equivalente a obiettivi di 30–90 mm in formato 35mm [135])
numero f/	f/3.3–5.9
Struttura	Sei elementi in cinque gruppi
Ingrandimento dello zoom digitale	Fino a 4x (angolo di campo equivalente a obiettivi di circa 360 mm in formato 35mm [135])
Riduzione vibrazioni	VR elettronico (filmati)
Riduzione della sfocatura dovuta al movimento	VR elettronico (immagini fisse)
Autofocus (AF)	AF con rilevazione del contrasto
Range di messa a fuoco	<ul style="list-style-type: none"><li>• [W]: circa 5 cm–∞,   [T]: circa 50 cm–∞</li><li>• <b>Macro/primi piani, Per foto di alimenti, Foto subacquee, Specchio, Aggiungi effetto bolla, Aggiungi effetto neon, Aggiungi effetto cartone, Foto con effetto soft, Effetto miniatura, Ritr. filmato miniatura, Seleziona colore:</b> circa 5 cm (posizione di grandangolo)–∞</li></ul> (Tutte le distanze sono misurate dal centro della superficie anteriore del filtro di protezione)
Selezione area messa a fuoco	Area centrale AF, rilevamento del volto, scelta soggetto AF
Monitor	LCD TFT 6,7 cm (2,7 pollici), circa 230k punti, con rivestimento antiriflesso e cinque livelli di regolazione della luminosità
Copertura dell'inquadratura (modo di ripresa)	Circa 96% in orizzontale e in verticale (rispetto alla foto effettiva)
Copertura dell'inquadratura (modo riproduzione)	Circa 100% in orizzontale e in verticale (rispetto alla foto effettiva)

<b>Conservazione</b>	
Supporti	Memoria interna (circa 25 MB), card di memoria SD/SDHC/SDXC
File system	conforme DCF e Exif 2.3
Formati file	Immagini fisse: JPEG Messaggi vocali: WAV Filmati: MOV (Video: H.264/MPEG-4 AVC, Audio: PCM stereo)
Dimensione dell'immagine (formato foto)	<ul style="list-style-type: none"> <li>• 13 megapixel [4160 × 3120]</li> <li>• 4 megapixel [2272 × 1704]</li> <li>• 2 megapixel [1600 × 1200]</li> </ul>
Sensibilità ISO (sensibilità uscita standard)	ISO 125–1600
<b>Esposizione</b>	
Metodo di misurazione esposimetrica	Matrix, ponderata centrale (zoom digitale meno di 2x), spot (zoom digitale almeno 2x)
Controllo dell'esposizione	Esposizione auto programmata e compensazione dell'esposizione (–2,0 – +2,0 EV in step di 1 EV)
<b>Otturatore</b>	
Tempo di posa	<ul style="list-style-type: none"> <li>• 1/2000–1 s</li> <li>• 4 sec. (la funzione <b>Scegli stile</b> è impostata su <b>Foto di fuochi artificiali</b>)</li> </ul>
<b>Apertura</b>	
Campo	Selezione filtro ND (–2 AV) con controllo elettronico 2 step (f/3.3 e f/6.6 [W])
Autoscatto	10 sec., timer sorriso
<b>Flash</b>	
Campo (circa) (Sensibilità ISO: Auto)	[W]: 0,3–3,1 m [T]: 0,6–1,7 m
Controllo flash	Flash auto TTL con pre-lampi di monitoraggio
<b>Interfaccia</b>	
Connettore USB	Connettore micro-USB (non utilizzare cavi USB diversi dall'UC-E21), USB Hi-Speed <ul style="list-style-type: none"> <li>• Supporta la stampa diretta (PictBridge)</li> </ul>
Connettore uscita HDMI	Connettore micro HDMI (tipo D)

<b>Lingue supportate</b>	Arabo, bengalese, bulgaro, cinese (semplificato e tradizionale), ceco, danese, olandese, inglese, finlandese, francese, tedesco, greco, hindi, ungherese, indonesiano, italiano, giapponese, coreano, marathi, norvegese, persiano, polacco, portoghese (Portogallo e Brasile), rumeno, russo, serbo, spagnolo, svedese, tamil, telugu, thailandese, turco, ucraino, vietnamita
<b>Alimentazione</b>	<ul style="list-style-type: none"> <li>• Una batteria ricaricabile Li-ion EN-EL19 (inclusa)</li> <li>• Adattatore CA EH-62G (in vendita a parte)</li> </ul>
<b>Tempo di ricarica</b>	Circa 1 ore e 40 min (se si utilizza l'adattatore CA/caricabatteria EH-71P e quando la batteria è completamente scarica)
<b>Durata della batteria<sup>1</sup></b>	
<b>Immagini fisse</b>	Circa 220 scatti quando si utilizza una batteria EN-EL19
<b>Filmati (durata effettiva della batteria per la registrazione)<sup>2</sup></b>	Circa 1 ore e 25 min quando si utilizzano batterie EN-EL19
<b>Attacco per treppiedi</b>	1/4 (ISO 1222)
<b>Dimensioni (L x A x P)</b>	Circa 109,5 x 67,0 x 37,6 mm (sporgenze escluse)
<b>Peso</b>	Circa 180 g (incluse batteria e card di memoria)
<b>Ambiente operativo</b>	
<b>Temperatura</b>	-10°C – +40°C (normale uso) 0°C–40°C (uso subacqueo)
<b>Umidità</b>	massimo 85% (senza condensa)
<b>Impermeabile</b>	Equivalente alle norme JIS/IEC classe di protezione 8 (IPX8) (in base alle nostre condizioni di prova) Capacità di scattare foto sott'acqua fino a una profondità di 10 m per 60 minuti
<b>Protezione dalla polvere</b>	Equivalente alle norme JIS/IEC classe di protezione 6 (IP6X) (in base alle nostre condizioni di prova)
<b>A prova di urto</b>	Conforme, nelle nostre condizioni di prova <sup>3</sup> , alle specifiche dello standard MIL-STD-810F Method 516.5-Shock

- Salvo diversa indicazione, tutte le specifiche fornite si riferiscono a una batteria completamente carica utilizzata a una temperatura ambiente di  $23 \pm 3^{\circ}\text{C}$ , in base a quanto stabilito dalla CIPA (Camera and Imaging Products Association).
- 1 La durata della batteria può variare in funzione delle condizioni d'uso, come la frequenza di scatto o i tempi di visualizzazione di menu e immagini.
  - 2 I singoli filmati non possono avere dimensioni superiori a 4 GB, né una durata superiore a 29 minuti. Se la temperatura della fotocamera aumenta eccessivamente, la registrazione può interrompersi prima del raggiungimento del limite.
  - 3 Caduta da un'altezza di 1,5 m su una superficie di compensato spesso 5 cm (le modifiche nell'aspetto esterno, come scrostamenti della vernice e deformazione del punto d'impatto, e le prestazioni subacquee non rientrano nella prova).  
Queste prove non garantiscono che la fotocamera non sarà in nessun caso danneggiata o che non avrà problemi di funzionamento.

## Batteria ricaricabile Li-ion EN-EL19

<b>Tipo</b>	Batteria ricaricabile Li-ion
<b>Capacità nominale</b>	CC 3,7 V, 700 mAh
<b>Temperatura di esercizio</b>	0°C–40°C
<b>Dimensioni (L × A × P)</b>	Circa 31,5 × 39,5 × 6 mm
<b>Peso</b>	Circa 14,5 g

## Adattatore CA/caricabatteria EH-71P

<b>Potenza nominale in entrata</b>	CA 100–240 V, 50/60 Hz, MAX 0,2 A
<b>Potenza nominale in uscita</b>	CC 5,0 V, 1,0 A
<b>Temperatura di esercizio</b>	0°C–40°C
<b>Dimensioni (L × A × P)</b>	Circa 55 × 22 × 54 mm (escluso adattatore spina)
<b>Peso</b>	Circa 48 g (escluso adattatore spina)

- Nikon declina ogni responsabilità per eventuali errori contenuti nel presente manuale.
- L'aspetto del prodotto e le caratteristiche tecniche sono soggetti a modifica senza preavviso.

## Card di memoria approvate

Le seguenti card di memoria Secure Digital (SD) sono state collaudate e approvate per l'uso con questa fotocamera.

- Per la registrazione dei filmati, si consiglia di utilizzare card di memoria SD con classe di velocità 6 o superiore. Se si utilizzano card di memoria con classi di velocità inferiori, la registrazione dei filmati può interrompersi improvvisamente.

	Card di memoria SD	Card di memoria SDHC	Card di memoria SDXC
SanDisk	–	4 GB, 8 GB, 16 GB, 32 GB	64 GB, 128 GB
TOSHIBA	–	4 GB, 8 GB, 16 GB, 32 GB	64 GB
Panasonic	2 GB	4 GB, 8 GB, 16 GB, 32 GB	64 GB
Lexar	–	8 GB, 16 GB, 32 GB	64 GB, 128 GB

- Per ulteriori informazioni sulle card sopra elencate, contattare il relativo produttore. Non possiamo garantire il livello delle prestazioni della fotocamera qualora vengano utilizzate card di memoria di altre marche.
- Se si utilizza un lettore di card, assicurarsi che sia compatibile con la card di memoria utilizzata.

## Informazioni sui marchi

- Windows è un marchio registrato o un marchio commerciale di Microsoft Corporation negli Stati Uniti e/o in altri paesi.
- Adobe, il logo Adobe e Reader sono marchi commerciali o marchi registrati di Adobe Systems Incorporated negli Stati Uniti e/o in altri paesi.
- I loghi SDXC, SDHC e SD sono marchi di SD-3C, LLC.



- PictBridge è un marchio.
- HDMI, il logo HDMI e High-Definition Multimedia Interface sono marchi commerciali o marchi registrati di HDMI Licensing LLC.



- Tutti gli altri nomi commerciali citati in questo manuale, o in altra documentazione eventualmente fornita con il prodotto Nikon acquistato, sono marchi commerciali o marchi registrati di proprietà delle rispettive aziende.

## **AVC Patent Portfolio License**

Questo prodotto è concesso in licenza in conformità alla AVC Patent Portfolio License per uso personale e non commerciale dell'utente per (i) la codifica video in conformità con lo standard AVC ("AVC video") e/o (ii) la decodifica di filmati AVC precedentemente codificati da un utente nell'ambito di attività personali e non commerciali e/o ottenuti da un fornitore autorizzato di filmati AVC. Non viene concessa nessun'altra licenza per qualsiasi altro utilizzo, né esplicita né implicita. Per ulteriori informazioni rivolgersi a MPEG LA, L.L.C. Visitare il sito <http://www.mpegla.com>.

## **Licenza FreeType (FreeType2)**







Alcune parti di questo software sono coperte da copyright © 2012 di The FreeType Project (<http://www.freetype.org>). Tutti i diritti riservati.

## **Licenza MIT (HarfBuzz)**



Alcune parti di questo software sono coperte da copyright © 2015 di The HarfBuzz Project (<http://www.freedesktop.org/wiki/Software/HarfBuzz>). Tutti i diritti riservati.

# Indice analitico

## Simboli

 Inquadra e scatta .....	22
 Modo riproduzione.....	17
 Menu impostazioni fotocamera ...	79
 Pulsante (  ) .....	1, 75
 Pulsante (modo ripresa/ riproduzione).....	2, 17

## A

Accessori in opzione.....	115
Adattatore CA.....	89, 115
Aggiungi eff. miniatura.....	55
Aggiungi effetto bolla  .....	26, 30
Aggiungi effetto cartone  .....	26, 30
Aggiungi effetto fisheye.....	53
Aggiungi effetto neon  .....	26, 30
Aggiungi ritocco.....	50
Aggiungi stelle.....	54
Alloggiamento card di memoria.....	2, 7
Altoparlante.....	1
Area di messa a fuoco.....	14
Attacco per treppiedi.....	2, 118
Autofocus.....	39
Autoscatto.....	24
Autospegnimento.....	15

## B

Batteria.....	7, 9, 13
Batteria ricaricabile.....	9
Batteria ricaricabile Li-ion.....	7, 9
Blocco della messa a fuoco.....	40
Blocco immagini.....	20

## C

Cambia colore (modo di ripresa)....	33
Cambia colore (modo di riproduzione)....	55
Cambia suoni.....	34
Cancella.....	18, 45
Cancella registrazioni.....	48

Card di memoria.....	7, 102, 120
Caricabatteria.....	10, 115
Cavo HDMI.....	90, 91
Cavo USB.....	90, 92, 96
Cinghia da polso.....	i
Classifica foto.....	58
Classificazione.....	58
Compensazione dell'esposizione ...	33
Computer.....	90, 96
Connettore micro HDMI.....	2, 89
Connettore micro-USB .....	2, 89, 91, 92, 96
Coperchio vano batteria/ alloggiamento card di memoria....	2, 7
Copia.....	71
Crea album fotografici.....	51

## D

Data e ora.....	11, 80
Decora (modo di ripresa).....	32
Decora (modo di riproduzione).....	57
Durata filmato.....	75

## E

Effetto miniatura  .....	26, 31
Esclusione della cancellazione delle immagini.....	20

## F

Filtri creativi.....	49
Flash.....	1, 23
Flash automatico.....	23
Flash sempre attivo.....	23
Formato carta.....	93, 94
Formato data.....	11, 80
Formato foto.....	36
Formato fotogr. filmato.....	37
Formattazione.....	8, 85
Formattazione della memoria interna.....	85



Formattazione delle card di memoria.....	8, 85	<b>N</b>	Nikon Transfer 2 .....	97
Foto con effetto soft  .....	26, 31	No flash.....	23	
Foto di fuochi artificiali  .....	26, 29	Nome file.....	114	
Foto intervallate  .....	26, 28	Numero di esposizioni rimanenti .....	13, 36	
Foto subacquee  .....	26, 27			
<b>G</b>		<b>O</b>		
Gioca con le immagini .....	45	Obiettivo.....	1, 116	
Grandangolo .....	16	Occhio per cinghia fotocamera.....	1	
<b>I</b>		Ora legale .....	12, 80	
Illuminatore ausiliario AF .....	1, 84	<b>P</b>		
Immagini soft.....	54	Per foto di alimenti  .....	26, 27	
Impostazioni fotocamera .....	80	PictBridge.....	90, 92	
Indicatore di messa a fuoco.....	3	Preferite .....	62	
Ingrandire l'immagine .....	16	Pulsante di scatto.....	1, 14	
Interruttore di alimentazione/spia di accensione.....	1, 11	Pulsante premuto a metà corsa.....	15	
<b>L</b>		Pulsanti flessibili .....	5	
Lingua/Language .....	86	<b>R</b>		
Livello della batteria.....	13	Rapporto di compressione .....	36	
Luminosità.....	33	Registra messaggio (registrazione di un messaggio) .....	46	
Luminosità del monitor.....	82	Registra risposta (registrazione di un messaggio).....	47	
<b>M</b>		Registra scene in controluce  .....	26, 29	
Macro/primi piani  .....	26, 27	Registra scene notturne  .....	26, 27	
Marchio di conformità.....	88	Registrazione di filmati .....	75	
Memoria interna.....	8	Reticolo volto subacqueo  .....	26, 28	
Menu di ripresa.....	21	Ricarica via computer.....	87	
Menu diversificati .....	81	Ridurre l'immagine.....	16	
Menu Impostazioni fotocamera.....	79	Rilevamento del volto .....	38	
Menu play .....	45	Ripr. filmato miniatura  .....	26, 31	
Messa a fuoco.....	38	Ripresa.....	14	
Microfono (stereo) .....	1	Ripristina tutto .....	88	
Mini-foto.....	74	Riproduci registrazioni .....	48	
Modo di riproduzione.....	17	Riproduzione .....	17, 78	
Modo flash.....	23	Riproduzione di filmati .....	75	
Modo riproduzione a pieno formato .....	17	Riproduzione miniature .....	17, 44	
Monitor .....	2, 3, 103	Ritaglio.....	43	
Multi-selettore .....	2			

Ritocca.....	71	Vano batteria.....	2
Ruota foto.....	73	Versione firmware.....	88
<b>S</b>			
Saturazione.....	33	ViewNX 2 .....	96
Scambio messaggi.....	46	Visualizza .....	45
Scegli formato .....	36	Visualizza foto classificate .....	60
Scegli stile.....	26	Visualizza per data.....	66
Schermata avvio.....	80	Volume .....	48, 78
Seleziona colore (modo di ripresa)....	33	VR elettronico.....	83
Seleziona colore (modo di riproduzione).....	56	<b>Z</b>	
Serie di foto  .....	26, 29	Zoom.....	16
Sfondo menu .....	12, 86	Zoom digitale.....	16
Slide show.....	67	Zoom in riproduzione.....	17, 43
Sovrastampa della data e dell'ora ...	82	Zoom ottico .....	16
Spazzola.....	ix		
Specchio  .....	26, 30		
Spia autoscatto.....	1, 24		
Spia di carica.....	2, 9		
Spia flash.....	2, 23		
Stampa.....	90, 93, 94		
Stampa diretta.....	90, 92		
Stampante .....	90, 92		
Suono di scatto.....	34		
Suono pulsante.....	34		
<b>I</b>			
Teleobiettivo .....	16		
Tempo di posa .....	15		
Tempo di registrazione filmato rimanente.....	75, 76		
Timbro data.....	82		
Timer sorriso .....	25		
Toy camera .....	53		
TV .....	90, 91		
<b>U</b>			
Uso della funzione effetto pelle soft .....	39		
<b>V</b>			
Valore di apertura .....	15		



A series of horizontal dashed lines spanning the width of the page, intended for handwriting practice.

È severamente vietata la riproduzione parziale o totale di questo manuale (tranne la breve citazione negli articoli o nelle rassegne critiche) senza autorizzazione scritta da NIKON CORPORATION.

**NIKON CORPORATION**

© 2015 Nikon Corporation



CT5B01(1H)  
6MN5651H-01