

**Nikon**

FOTOCAMERA DIGITALE

**D600**

---

Manuale d'uso

It

Grazie per avere scelto una fotocamera reflex digitale Nikon a obiettivo singolo. Per ottenere risultati ottimali dalla fotocamera, leggete attentamente le istruzioni e conservatele in un luogo sicuro affinché tutti coloro che utilizzano il prodotto possano leggerle.

### **Simboli e convenzioni**

Per facilitarvi nella ricerca delle informazioni necessarie, sono stati adottati i seguenti simboli e convenzioni:



Questa icona indica avvertenze, ovvero informazioni da leggere prima dell'uso per evitare danni alla fotocamera.



Questa icona indica note, ovvero informazioni da leggere prima di utilizzare la fotocamera.



Questa icona indica riferimenti ad altre pagine del presente manuale.

Voci di menu, opzioni e messaggi visualizzati nel monitor della fotocamera sono mostrati in **grassetto**.

### **Impostazioni della fotocamera**

Le spiegazioni fornite nel presente manuale prevedono l'uso delle impostazioni predefinite.

### **Guida**

Utilizzate la funzione di guida integrata nella fotocamera per assistenza sulle opzioni di menu e altri argomenti. Per ulteriori dettagli, fate riferimento a pagina 18.







































#### **⚠ Per la vostra sicurezza**

Prima di utilizzare la fotocamera per la prima volta, leggete le istruzioni sulla sicurezza nella sezione "Per la vostra sicurezza" (☐ xviii-xix).

# Dove cercare

Per ricercare gli argomenti che vi interessano potete consultare le seguenti sezioni:

- |   |  |
|---|--|
|  Sommario .....  <b>x</b>                           |  <b>Indice</b> .....  <b>338</b>                   |
|  <b>Indice "Domande e risposte"</b> ....  <b>ii</b> |  <b>Messaggi di errore</b> .....  <b>322</b>       |
|  <b>Opzioni del menu</b> .....  <b>iv</b>           |  <b>Risoluzione dei problemi</b> .....  <b>316</b> |

 <b>Introduzione</b>	 <b>1</b>
 <b>Fotografia e riproduzione di base</b>	 <b>35</b>
 <b>Fotografia Live View</b>	 <b>49</b>
 <b>Live View filmati</b>	 <b>57</b>
 <b>Solo modi P, S, A e M</b>	 <b>73</b>
 <b>Impostazioni utente: modi U1 e U2</b>	 <b>81</b>
 <b>Modo di scatto</b>	 <b>83</b>
 <b>Opzioni di registrazione immagini</b>	 <b>89</b>
 <b>Messa a fuoco</b>	 <b>97</b>
 <b>Sensibilità ISO</b>	 <b>105</b>
 <b>Esposizione</b>	 <b>109</b>
 <b>Bilanciamento del bianco</b>	 <b>115</b>
 <b>Ottimizzazione immagine</b>	 <b>129</b>
 <b>Fotografia con flash</b>	 <b>143</b>
 <b>Altre opzioni di ripresa</b>	 <b>151</b>
 <b>Ulteriori informazioni sulla riproduzione</b>	 <b>177</b>
 <b>Collegamenti</b>	 <b>193</b>
 <b>Guida ai menu</b>	 <b>207</b>
 <b>Note tecniche</b>	 <b>285</b>

# Indice "Domande e risposte"

Questo indice "Domande e risposte" è utile per trovare informazioni in base agli argomenti.



## Scatto di fotografie



### Modalità di scatto e opzioni di inquadratura

Esiste una procedura rapida e semplice per scattare istantanee (modalità <b>AUTO</b> )?	35-39
In che modo è possibile regolare velocemente le impostazioni per le diverse scene?	40-45
È possibile regolare il tempo di posa per bloccare o sfocare il movimento (modo <b>S</b> )?	76
È possibile regolare il diaframma per sfocare gli sfondi o metterli a fuoco (modo <b>A</b> )?	77
In che modo si eseguono esposizioni lunghe ("posa <b>T</b> ") (modo <b>M</b> )?	79
È possibile inquadrare fotografie sul monitor ( <b>☑</b> fotografia live view)?	49
È possibile registrare filmati ( <b>📹</b> live view filmati)?	57
È possibile unire le fotografie scattate a intervalli regolari per creare un filmato accelerato?	168

### Modi di scatto

È possibile scattare una foto alla volta o in rapida successione?	6, 83
In che modo si scattano foto con l'autoscatto o con un comando a distanza?	85
È possibile ridurre il suono dell'otturatore in ambienti silenziosi (scatto silenzioso)?	6, 83

### Messa a fuoco

È possibile scegliere la modalità di messa a fuoco della fotocamera?	97-100
È possibile selezionare il punto AF?	101

### Esposizione

È possibile schiarire o scurire le foto?	112
In che modo è possibile conservare i particolari in ombra e in condizioni di luminosità elevata?	137

### Utilizzo del flash

È possibile impostare il flash in modo che si attivi automaticamente quando necessario?	35, 143-
Come si può impedire che il flash si attivi?	147
Come è possibile evitare l'effetto "occhi rossi"?	

### Qualità e dimensione dell'immagine

In che modo è possibile scattare foto da stampare in grandi dimensioni?	93-95
In che modo è possibile salvare un maggior numero di foto sulla card di memoria?	



## Visualizzazione delle fotografie



### Riproduzione

Com'è possibile visualizzare le foto sulla fotocamera?	46, 177
Come visualizzare ulteriori informazioni su una fotografia?	179-184
È possibile visualizzare le fotografie in una presentazione automatica?	213
È possibile visualizzare le foto su un televisore?	204-205
È possibile proteggere le foto per evitare che vengano cancellate accidentalmente?	188

### Cancellazione

Come è possibile cancellare fotografie indesiderate?	47, 189-191
--	-------------



## Ritocco di fotografie



Come è possibile creare copie ritoccate delle fotografie?	261–279
Come è possibile rimuovere l'effetto "occhi rossi"?	264
Com'è possibile creare copie JPEG di foto RAW (NEF)?	271
È possibile sovrapporre due foto NEF (RAW) per creare una singola foto?	269–270
È possibile creare una copia di una foto che assomigli a un dipinto?	275
È possibile accorciare filmati dalla fotocamera o salvare immagini fisse dei filmati?	69



## Menu e impostazioni



Come si usano i menu?	18–20
In che modo si visualizzano i menu in un'altra lingua?	27, 253
Come si utilizzano le ghiera di comando?	12–16
Come si può impedire lo spegnimento dei display?	228
Come si mette a fuoco nel mirino?	33
È possibile visualizzare un reticolo nel mirino o nel monitor?	55, 62, 229
Come è possibile verificare se la fotocamera è su una superficie piana?	258
Come si imposta l'orologio della fotocamera?	27, 253
Come si esegue la formattazione delle card di memoria?	31, 250
Come si procede per ripristinare le impostazioni predefinite?	151, 214, 221
Com'è possibile visualizzare la guida per un menu o un messaggio?	18, 322



## Collegamenti



Come si copiano le fotografie sul computer?	193–195
In che modo è possibile stampare le foto?	196–203
È possibile stampare la data di registrazione sulle foto scattate?	198, 203



## Manutenzione ed accessori opzionali



Quali card di memoria è possibile utilizzare?	334
Quali obiettivi è possibile utilizzare?	285
Quali flash esterni opzionali (lampeggiatori) è possibile utilizzare?	292
Quali altri accessori sono disponibili per la fotocamera?	297–298
Quali sono i software disponibili per questa fotocamera?	
A cosa serve il coprioculare in dotazione?	86
Come si pulisce la fotocamera?	
Dove posso portare la fotocamera per assistenza e riparazioni?	300

## Opzioni del menu











### ► MENU RIPRODUZIONE (📖 207)

<b>Cancel­la</b>	Selezionate
	Seleziona data
	Tutte
<b>Cartella di riproduzione</b>	ND600 (impostazione predefinita)
	Tutte
	Attuale
<b>Nascondi immagine</b>	Seleziona/imposta
	Seleziona data
	Deselezionare tutto?
<b>Opzioni di visualizz. in riprod.</b>	Fine
	Info foto di base
	Punto AF
	Info foto aggiuntive
	Nessuna (solo immagine)
	Alte luci
	Istogramma RGB
Dati di ripresa	
Panoramica	
<b>Copia foto</b>	Seleziona origine
	Seleziona foto
	Seleziona cartella destinaz.
	Copiare le foto?
<b>Mostra foto scattata</b>	Si
	No (impostazione predefinita)
<b>Dopo la cancellazione</b>	Mostra seguente (impostazione predefinita)
	Mostra precedente
	Procedi come prima
<b>Ruota foto verticali</b>	Si (impostazione predefinita)
	No
<b>Slide show</b>	Avvia
	Tipo immagine
	Intervallo fotogrammi
<b>Ordine di stampa (DPOF)</b>	Seleziona/imposta
	Deselezionare tutto?

### 📷 MENU DI RIPRESA (📖 214)



<b>Reset menu di ripresa</b>	Si
	No
<b>Cartella di memorizzazione</b>	Seleziona cartella per numero
	Seleziona cartella da elenco
<b>Nome file</b>	Nome file
<b>Ruolo card nello slot 2</b>	Eccedenza (impostazione predefinita)
	Backup
	Slot 1 RAW - Slot 2 JPEG
<b>Qualità dell'immagine</b>	NEF (RAW) + JPEG Fine
	NEF (RAW) + JPEG Normal
	NEF (RAW) + JPEG Basic
	NEF (RAW)
	JPEG Fine
	JPEG Normal (impostazione predefinita)
	JPEG Basic
<b>Dimensione dell'immagine</b>	Grande (impostazione predefinita)
	Medio
	Piccolo
<b>Area immagine</b>	Ritaglio DX auto
	Scegli area immagine
<b>Compressione JPEG</b>	Priorità dimensione (impostazione predefinita)
	Qualità ottimale
<b>Registrazione NEF (RAW)</b>	Tipo
	Profondità di bit NEF (RAW)
<b>Bilanciamento del bianco</b>	Auto (impostazione predefinita)
	Incandescenza
	Fluorescenza
	Sole diretto
	Flash
	Nuvoloso
	Ombra
	Temperatura di colore
	Premisurazione manuale

Le voci contrassegnate da un'icona possono essere salvate nella card di memoria usando l'opzione **Salva/carica impostazioni > Salva impostazioni** nel menu impostazioni della fotocamera (📖 249). Le impostazioni salvate possono essere copiate in altre fotocamere D600 inserendo la card di memoria nella fotocamera e selezionando **Salva/carica impostazioni > Carica impostazioni**.

<b>Imposta Picture Control</b>		Standard (impostazione predefinita)
		Neutro
		Saturo
		Monocromatico
		Ritratto
		Paesaggio
<b>Gestisci Picture Control</b>		Salva/modifica
		Rinomina <sup>1</sup>
		Cancella <sup>1</sup>
		Carica/salva
<b>Controllo distorsione auto</b>		Si
		No (impostazione predefinita)
<b>Spazio colore</b>		sRGB (impostazione predefinita)
		Adobe RGB
<b>D-Lighting attivo<sup>2</sup></b>		Auto
		Molto alto
		Alto
		Normale
		Moderato
		No
<b>HDR (high dynamic range)</b>		Modo HDR
		Esposizione differenziale
		Uniformare
<b>Controllo vignettatura</b>		Alto
		Normale (impostazione predefinita)
		Moderato
		No
<b>NR su esposizioni lunghe</b>		Si
		No (impostazione predefinita)
<b>NR su ISO elevati</b>		Alto
		Normale (impostazione predefinita)
		Moderata
		No
<b>Impostazioni sensibilità ISO</b>		Sensibilità ISO
		 Controllo automatico ISO
<b>Modo comando a distanza</b>		Comando a dist. ritardato (impostazione predefinita)
		Comando a distanza rapido
		M-Up a distanza
<b>Esposizione multipla</b>		Modo esposizione multipla
		Numero di scatti
		Guadagno automatico

<b>Riprese intervallate</b>	Scegliere l'ora di avvio	
	Adesso	
	Ora avvio	
	Intervallo	
	Selez. n. di riprese × n. di scatti	
Avvia		
<b>Fotografie accelerate</b>	Avvia	
	Intervallo	
	Durata della ripresa	
<b>Impostazioni filmato</b>		Dimens./freq. fotogrammi
		Qualità filmato
		Microfono
		Destinazione

1 Non disponibile se non sono presenti Picture Control personalizzati.

2 L'impostazione predefinita è **No** (modi P, S, A, M, , ) o **Auto** (altri modi).

## MENU PERSONALIZZAZIONI

### 219

<b>Reset personalizzazioni</b>		Si
		No
<b>a Autofocus</b> 		
a1 Selezione priorità AF-C	Scatto (impostazione predefinita)	Messa a fuoco
	Scatto	Messa a fuoco (impostazione predefinita)
a2 Selezione priorità AF-S	5 (Lungo)	4
	3 (Normale) (impostazione predefinita)	2
	1 (Corto)	No
	Auto (impostazione predefinita)	Si
	Si	No
a3 FocusTracking + Lock-On	A rotazione	Normale (impostazione predefinita)
	39 punti (impostazione predefinita)	11 punti
a4 Illuminazione punti AF	Si (impostazione predefinita)	No
	No	
a5 Inclusioni punti AF	39 punti (impostazione predefinita)	11 punti
	11 punti	
a6 Numero di punti AF	Si (impostazione predefinita)	No
	No	
a7 Illuminatore AF incorporato	Si (impostazione predefinita)	No
	No	

<b>b Misurazione/Esposizione</b>		<b>(SD)</b>
b1 Valore increm. sens. ISO	1/3 step	(impostazione predefinita)
	1/2 step	
b2 Step EV in esposizione	1/3 step	(impostazione predefinita)
	1/2 step	
b3 Comp. agevolata esposizione	Si (auto reset)	
	Si	No (impostazione predefinita)
b4 Area ponderata centrale	φ 8 mm	
	φ 12 mm	(impostazione predefinita)
	φ 15 mm	
	φ 20 mm	
	Media	
b5 Taratura fine esposimetro	Si	
	No	(impostazione predefinita)
<b>c Timer/Blocco AE</b>		<b>(SD)</b>
c1 Pulsante di scatto AE-L	Si	
	No	(impostazione predefinita)
c2 Timer di standby	4 sec.	
	6 sec.	(impostazione predefinita)
	10 sec.	
	30 sec.	
	1 min.	
	5 min.	
	10 min.	
	30 min.	
Sempre attivo		
c3 Autoscatto	Tempo di attesa autoscatto	
	Numero di scatti	
	Intervallo fra scatti	
c4 Ritardo autosp. monitor	Riproduzione	
	Menu	
	Visualizzazione informazioni	
	Mostra foto scattata	
	Live view	
c5 Tempo attesa com. distanza	1 min.	(impostazione predefinita)
	5 min.	
	10 min.	
	15 min.	

<b>d Ripresa/Display</b>		<b>(SD)</b>
d1 Segnale acustico	Volume	
	Tono	
d2 Mostra reticolo mirino	Si	
	No	(impostazione predefinita)
d3 Display ISO e regolazioni	Mostra sensibilità ISO	
	Mostra ISO/ISO agevolato	
	Mostra contafotogrammi	(impostazione predefinita)
d4 Visualizza suggerimenti	Si	(impostazione predefinita)
d5 Vel. scatto modo seq. CL	5 fps	
	4 fps	
	3 fps	(impostazione predefinita)
	2 fps	
	1 fps	
d6 Limite scatto continuo	1-100	
d7 Numerazione sequenza file	Si	(impostazione predefinita)
	No	
	Reset	
d8 Visualizzazione informazioni	Auto	(impostazione predefinita)
	Manuale	
d9 Illuminazione LCD	Si	
	No	(impostazione predefinita)
d10 Esposizione posticipata	3 sec.	
	2 sec.	
	1 sec.	
	No	(impostazione predefinita)
d11 Avviso flash	Si	(impostazione predefinita)
	No	
d12 Batterie nell'MB-D14	LR6 (Alcaline AA)	(impostazione predefinita)
	HR6 (Ni-MH AA)	
	FR6 (Litio AA)	
d13 Ordine batterie	Prima le batterie dell'MB-D14	(impostazione predefinita)
	Prima la batteria fotocamera	



<b>e Bracketing/Flash</b>		<b>(SD)</b>
e1	Tempo sincro flash	1/250 sec. (Auto FP)
		1/200 sec. (Auto FP)
		1/200 sec. (impostazione predefinita)
		1/160 sec.
		1/125 sec.
		1/100 sec.
		1/80 sec.
		1/60 sec.
e2	Tempo di posa flash	1/60 sec. (impostazione predefinita)
		1/30 sec.
		1/15 sec.
		1/8 sec.
		1/4 sec.
		1/2 sec.
		1 sec.
		2 sec.
		4 sec.
		8 sec.
		15 sec.
		30 sec.
e3	Controllo flash incorporato	TTL (impostazione predefinita)
		Manuale
		Lampi flash strobo Modo Commander
e3	Flash opzionale *	TTL (impostazione predefinita)
		Manuale
e4	Compens. esposizione flash	Intero fotogramma (impostazione predefinita) Solo sfondo
e5	Lampi flash pilota	Sì (impostazione predefinita)
		No
e6	Opzioni auto bracketing	AE e flash (impostazione predefinita)
		Solo AE
		Solo flash
		Bracketing bilanc. bianco
		Bracketing D-Lighting attivo
e7	Ordine bracketing	MTR > Sotto > Sovra (impostazione predefinita)
		Sotto > MTR > Sovra

\* Visualizzato solo quando è collegata l'unità flash SB-400.

<b>f Controlli</b>		<b>(SD)</b>
f2	Funzione pulsante Fn	Anteprima
		Blocco FV
		Blocco AE/AF
		Solo blocco AE
		Blocco AE (permanente)
		Solo blocco AF
		AF-ON
		Senza flash
		Sequenza bracketing
		D-Lighting attivo
		+ NEF (RAW)
		Misurazione matrix
		Misuraz. ponderata centrale
		Misurazione spot
		Reticolo
		Scegli area immagine (impostazione predefinita)
		Orizzonte virtuale nel mirino
		MIO MENU
Accedi prima voce MIO MENU		
1 step tempo/diaframma		
Selezione obiettivo senza CPU		
Riproduzione		
Nessuna		
f3	Funzione puls. anteprima	Anteprima (impostazione predefinita)
		Blocco FV
		Blocco AE/AF
		Solo blocco AE
		Blocco AE (permanente)
		Solo blocco AF
		AF-ON
		Senza flash
		Sequenza bracketing
		D-Lighting attivo
		+ NEF (RAW)
		Misurazione matrix
		Misuraz. ponderata centrale
		Misurazione spot
		Reticolo
		Scegli area immagine
		Orizzonte virtuale nel mirino
		MIO MENU
Accedi prima voce MIO MENU		
1 step tempo/diaframma		
Selezione obiettivo senza CPU		
Riproduzione		
Nessuna		

<b>f Controlli</b>		<b>(SD)</b>
f4	Funzione pulsante AE-L/AF-L	Blocco AE/AF (impostazione predefinita)
		Solo blocco AE
		Blocco AE (permanente)
		Solo blocco AF
		AF-ON
		Blocco FV
		Nessuna
f5	Personalizzazione ghiera	Rotazione inversa
		Inverti principale/secondaria
		Impostazione diaframma
		Menu e riproduzione
f6	Press. pulsante uso ghiera	Si
		No (impostazione predefinita)
f7	Blocco scatto con slot vuoto	Blocca scatto
		Attiva scatto (impostazione predefinita)
f8	Inverti indicatori	 (impostazione predefinita)
f9	Funz. puls. dell'MB-D14	Blocco AE/AF (impostazione predefinita)
		Solo blocco AE
		Blocco AE (permanente)
		Solo blocco AF
		AF-ON
		Blocco FV
		Come pulsante Fn

<b>g Filmato</b>		<b>(SD)</b>		
g1	Funzione pulsante Fn	Creazione di indici		
		Visualizza info di ripresa		
		Blocco AE/AF		
		Solo blocco AE		
		Blocco AE (permanente)		
		Solo blocco AF		
		AF-ON		
		Nessuna (impostazione predefinita)		
		g2	Funzione puls. anteprima	Creazione di indici (impostazione predefinita)
				Visualizza info di ripresa
Blocco AE/AF				
Solo blocco AE				
Blocco AE (permanente)				
Solo blocco AF				
AF-ON				
Nessuna				

<b>g Filmato</b>		<b>(SD)</b>
g3	Funzione pulsante AE-L/AF-L	Creazione di indici
		Visualizza info di ripresa
		Blocco AE/AF (impostazione predefinita)
		Solo blocco AE
		Blocco AE (permanente)
		Solo blocco AF
		AF-ON
g4	Funzione pulsante di scatto	Scatta foto (impostazione predefinita)
		Registra filmati

## Y MENU IMPOSTAZIONI (📖 249)

<b>Formatt. card di memoria</b>	Slot 1
	Slot 2
<b>Salva impostazioni utente</b>	Salva in U1
	Salva in U2
<b>Ripristina impostazioni utente</b>	Ripristina U1
	Ripristina U2
<b>Luminosità del monitor</b>	Auto
	Manuale (impostazione predefinita)
<b>Pulisci sensore di immagine</b> (SD)	Pulisci ora
	Pulisci all'avvio/spegnimento
<b>M-Up per pulizia sensore</b> <sup>1</sup>	Avvia
<b>Foto di riferimento "Dust off"</b>	Avvia
	Pulisci sensore e avvia
<b>HDMI</b> (SD)	Risoluzione output
	Controllo periferica
<b>Riduzione dello sfarfallio</b> (SD)	Auto (impostazione predefinita)
	50 Hz
	60 Hz
<b>Fuso orario e data</b> (SD)	Fuso orario
	Data e ora
	Formato data
	Ora legale
<b>Lingua (Language)</b> (SD)	Čeština, Dansk, Deutsch, English, Español, Ελληνικά, Français, Indonesia, Italiano, Magyar, Nederlands, Norsk, Polski, Português (BR), Português (PT), Русский, Română, Suomi, Svenska, Türkçe, Українська, العربية, 中文 (繁體), 中文 (简体), 日本語, 한글, বাংলা, हिन्दी

<b>Commento foto</b>	Fine
	Scrivi commento
	Allega commento
<b>Rotazione auto immagine</b>	Si (impostazione predefinita)
	No
<b>Info batteria</b>	-
<b>Informazioni copyright</b>	Fine
	Autore
	Copyright
<b>Salva/carica impostazioni</b>	Salva impostazioni
	Carica impostazioni
<b>GPS</b>	Timer di standby
	Posizione
	Usa dati GPS per orologio
<b>Orizzonte virtuale</b>	-
<b>Dati obiettivo senza CPU</b>	Fine
	Numero obiettivo
	Lunghezza focale (mm)
	Apertura massima
<b>Regolazione fine AF</b>	Regolazione fine AF (Si/No)
	Valore salvato
	Predefinito
	Elenca valori salvati
<b>Caricamento Eye-Fi</b> <sup>2</sup>	Slot 1
	Slot 2
<b>Versione firmware</b>	-

1 Non disponibile se il livello della batteria è o inferiore.

2 Disponibile solo con card di memoria Eye-Fi compatibili.

## **MENU DI RITOCCO** 261

<b>D-Lighting</b>	-
<b>Correzione occhi rossi</b>	-
<b>Rifila</b>	-
<b>Monocromatico</b>	Bianco e nero
	Seppia
	Viraggio ciano
<b>Effetti filtro</b>	Skylight
	Filtro caldo
	Satura rosso
	Satura verde
	Satura blu
	Cross-screen
	Flou

<b>Bilanciamento colore</b>	-
<b>Sovrapposizione immagini</b> <sup>1</sup>	-
<b>Elaborazione NEF (RAW)</b>	-
<b>Ridimensiona</b>	Seleziona foto
	Scegli destinazione
	Scegli dimensione
<b>Ritocco rapido</b>	-
<b>Raddrizzamento</b>	-
<b>Controllo distorsione</b>	Auto
	Manuale
<b>Fisheye</b>	-
<b>Disegna contorno</b>	-
<b>Bozzetto a colori</b>	-
<b>Distorsione prospettiva</b>	-
<b>Effetto miniatura</b>	-
<b>Selezione colore</b>	-
<b>Modifica filmato</b>	Scegli punto iniziale/finale
	Salva fotogramma selez.
<b>Confronto affiancato</b> <sup>2</sup>	-

1 Disponibile solo quando il pulsante **MENU** è premuto e la scheda è selezionata nei menu.

2 Disponibile solo quando il pulsante o () è premuto per visualizzare il menu di ritocco durante la riproduzione a pieno formato.

## **MIO MENU** 280

<b>Aggiungi voci</b>	Menu riproduzione
	Menu di ripresa
	Menu personalizzazioni
	Menu impostazioni
	Menu di ritocco
<b>Rimuovi voci</b> *	-
<b>Classifica voci</b>	-
<b>Scegli scheda</b>	Mio menu
	Impostazioni recenti

\* Le voci possono inoltre essere cancellate selezionandole in MIO MENU e premendo due volte il pulsante ()

# Sommario

Indice "Domande e risposte" .....	ii
Opzioni del menu.....	iv
Per la vostra sicurezza.....	xviii
Avvisi.....	xx
Contenuto della confezione.....	xxiv





## **Introduzione** **1**

---

Introduzione alla fotocamera .....	1
Corpo della fotocamera.....	1
Ghiera di selezione modo.....	5
Ghiera modo di scatto.....	6
Pannello di controllo .....	7
Mirino .....	8
Visualizzazione informazioni .....	9
Ghiere di comando.....	12
Copri monitor BM-14.....	17
Menu della fotocamera.....	18
Utilizzo dei menu della fotocamera .....	19
Primi passi .....	21
Ricarica della batteria .....	21
Inserite la batteria .....	23
Collegamento di un obiettivo .....	25
Impostazioni di base.....	27
Inserimento di una card di memoria .....	29
Formattazione della card di memoria .....	31
Regolazione della messa a fuoco del mirino.....	33

## **Fotografia e riproduzione di base** **35**

---

Fotografia "Inquadra e scatta" (modi  e  ).....	35
Passaggio 1: accensione della fotocamera.....	35
Passaggio 2: selezionate il modo  o  .....	36
Passaggio 3: inquadrare la fotografia.....	37
Passaggio 4: Messa a fuoco .....	38
Passaggio 5: scattate .....	38

Fotografia creativa (modi scena).....	40
👤 Ritratto .....	41
🏞️ Paesaggio .....	41
👶 Bambini .....	41
🏃 Sport .....	41
🌸 Macro Close-Up .....	42
🌃 Ritratto notturno.....	42
🌃 Paesaggio notturno .....	42
🎉 Feste/interni.....	42
🏖️ Spiaggia/neve .....	43
🌅 Tramonto .....	43
🌄 Aurora/Crepuscolo.....	43
🐾 Ritratto animali domestici .....	43
💡 Lume d candela.....	44
🌸 Fiori.....	44
🍂 Colori autunnali .....	44
🍴 Alimenti .....	44
👤 Silhouette.....	45
📺 High Key .....	45
📺 Low Key .....	45
Riproduzione di base .....	46
Cancellazione delle fotografie indesiderate .....	47

## **Fotografia Live View 49**

---

Messa a fuoco in Live View .....	51
Visualizzazione Live View: fotografia Live View .....	53
Visualizzazione informazioni: fotografia Live View .....	55
Messa a fuoco manuale .....	55

## **Live View filmati 57**

---

Indici .....	60
Visualizzazione Live View: Live View filmati.....	61
Visualizzazione informazioni: Live View filmati .....	62
Area immagine .....	63
Impostazioni filmato.....	65
Visualizzazione di filmati .....	67
Modifica di filmati .....	69
Modifica della lunghezza di filmati .....	69
Salvataggio di fotogrammi selezionati .....	72

<b>Solo modi P, S, A e M</b>	<b>73</b>
P: auto programmato .....	75
S: auto a priorità di tempi .....	76
A: auto priorità diaframmi .....	77
M: Manuale.....	78
Esposizioni lunghe (solo modo M) .....	79
<b>Impostazioni utente: modi U1 e U2</b>	<b>81</b>
Salvataggio delle impostazioni utente .....	81
Richiamo delle impostazioni utente .....	82
Ripristino delle impostazioni utente.....	82
<b>Modo di scatto</b>	<b>83</b>
Scelta di un modo di scatto .....	83
Modi autoscatto e comando a distanza .....	85
Modo M-Up .....	88
<b>Opzioni di registrazione immagini</b>	<b>89</b>
Area immagine.....	89
Qualità e dimensione dell'immagine .....	93
Qualità dell'immagine .....	93
Dimensione dell'immagine .....	95
Utilizzo di due card di memoria .....	96
<b>Messa a fuoco</b>	<b>97</b>
Autofocus .....	97
Modo autofocus .....	97
Modo area AF .....	99
Selezione punti AF.....	101
Blocco della messa a fuoco .....	102
Messa a fuoco manuale.....	103
<b>Sensibilità ISO</b>	<b>105</b>
Controllo automatico ISO.....	107

<b>Esposizione</b>	<b>109</b>
Misurazione esposimetrica.....	109
Blocco esposizione automatica .....	110
Compensazione esposizione .....	112
<b>Bilanciamento del bianco</b>	<b>115</b>
Regolazione fine del bilanciamento del bianco .....	117
Scelta della temperatura di colore.....	120
Premisurazione manuale.....	121
<b>Ottimizzazione immagine</b>	<b>129</b>
Picture Control .....	129
Selezione di un Picture Control .....	129
Modifica dei Picture Control .....	131
Creazione dei Picture Control personalizzati.....	134
Condivisione dei Picture Control personalizzati .....	136
Preservazione dei dettagli nelle alte luci e nelle ombre .....	137
D-Lighting attivo.....	137
HDR (high dynamic range) .....	139
<b>Fotografia con flash</b>	<b>143</b>
Utilizzo del flash incorporato.....	143
Modo flash.....	144
Compensazione flash .....	148
Blocco FV .....	149
<b>Altre opzioni di ripresa</b>	<b>151</b>
Reset a due pulsanti: ripristino delle impostazioni predefinite.....	151
Bracketing.....	153
Esposizione multipla.....	160
Foto intervallate .....	164
Fotografie accelerate.....	168
Obiettivi senza CPU.....	172
Unità GPS GP-1 .....	175

## Ulteriori informazioni sulla riproduzione

177

Riproduzione a pieno formato .....	177
Informazioni sulla foto .....	179
Riproduzione miniature .....	185
Riproduzione calendario .....	186
Uno sguardo più da vicino: Zoom in riproduzione .....	187
Protezione contro la cancellazione delle fotografie .....	188
Cancellazione delle fotografie .....	189
Riproduzione a pieno formato, miniature e calendario .....	189
Menu di riproduzione .....	190

## Collegamenti

193

Collegamento a un computer .....	193
Prima di collegare la fotocamera .....	193
Collegamento della fotocamera .....	194
Stampa delle fotografie .....	196
Collegamento della stampante .....	196
Stampa di fotografie singole .....	197
Stampa di più foto .....	199
Creazione di un ordine di stampa DPOF: impostazione di stampa .....	202
Visualizzazione delle fotografie su un televisore .....	204



## Guida ai menu



207

▶ Menu riproduzione: <i>Gestione delle immagini</i> .....	207
Cartella di riproduzione .....	207
Nascondi immagine .....	208
Opzioni di visualizz. in riprod. ....	209
Copia foto .....	209
Mostra foto scattata .....	212
Dopo la cancellazione .....	212
Ruota foto verticali .....	212
Slide show .....	213
📷 Menu di ripresa: <i>Opzioni di ripresa</i> .....	214
Reset menu di ripresa .....	214
Cartella di memorizzazione .....	215
Nome file .....	216
Controllo distorsione auto .....	217
Spazio colore .....	217
Controllo vignettatura .....	218
NR su esposizioni lunghe (Riduzione disturbo su esposizioni lunghe) .....	218
NR su ISO elevati .....	218



 Personalizzazioni: <i>Impostazioni per la regolazione fine della fotocamera</i> .....	219
Reset personalizzazioni.....	221
a: Autofocus .....	221
a1: Selezione priorità AF-C.....	221
a2: Selezione priorità AF-S .....	221
a3: Focus Tracking + Lock-On.....	222
a4: Illuminazione punti AF .....	222
a5: Inclusioni punti AF.....	222
a6: Numero di punti AF.....	223
a7: Illuminatore AF incorporato.....	223
b: Misurazione/Esposizione.....	224
b1: Valore increm. sens. ISO .....	224
b2: Step EV in esposizione .....	224
b3: Comp. agevolata esposizione .....	225
b4: Area ponderata centrale .....	226
b5: Taratura fine esposimetro .....	226
c: Timer/Blocco AE.....	226
c1: Pulsante di scatto AE-L.....	226
c2: Timer di standby.....	227
c3: Autoscatto .....	227
c4: Ritardo autosp. monitor.....	228
c5: Tempo attesa com. distanza .....	228
d: Ripresa/Display .....	228
d1: Segnale acustico .....	228
d2: Mostra reticolo mirino.....	229
d3: Display ISO e regolazioni .....	229
d4: Visualizza suggerimenti.....	229
d5: Vel. scatto modo seq. CL .....	229
d6: Limite scatto continuo .....	230
d7: Numerazione sequenza file.....	230
d8: Visualizzazione informazioni .....	231
d9: Illuminazione LCD.....	231
d10: Esposizione posticipata.....	231
d11: Avviso flash.....	231
d12: Batterie nell'MB-D14 .....	232
d13: Ordine batterie .....	233
e: Bracketing/Flash .....	234
e1: Tempo sincro flash .....	234
e2: Tempo di posa flash .....	235
e3: Controllo flash incorporato .....	236
e4: Compens. esposizione flash.....	240
e5: Lampi flash pilota.....	241
e6: Opzioni auto bracketing.....	241
e7: Ordine bracketing.....	241

f: Controlli .....	241
f1: Puls. OK (modo di ripresa).....	241
f2: Funzione pulsante Fn .....	242
f3: Funzione puls. anteprima .....	244
f4: Funzione pulsante AE-L/AF-L .....	244
f5: Personalizzazione ghiera .....	245
f6: Press. pulsante uso ghiera .....	246
f7: Blocco scatto con slot vuoto .....	246
f8: Inverti indicatori .....	246
f9: Funz. puls.  dell'MB-D14.....	247
g: Filmato .....	247
g1: Funzione pulsante Fn .....	247
g2: Funzione puls. anteprima .....	248
g3: Funzione pulsante AE-L/AF-L .....	248
g4: Funzione pulsante di scatto.....	248
 Menu impostazioni: <i>impostazione della fotocamera</i> .....	249
Formatt. card di memoria .....	250
Luminosità del monitor .....	250
Foto di riferimento "Dust off" .....	251
Riduzione dello sfarfallio .....	252
Fuso orario e data .....	253
Lingua (Language).....	253
Commento foto .....	253
Rotazione auto immagine .....	254
Info batteria.....	255
Informazioni copyright .....	256
Salva/carica impostazioni .....	257
Orizzonte virtuale.....	258
Regolazione fine AF.....	259
Caricamento Eye-Fi.....	260
Versione firmware.....	260
 Menu di ritocco: <i>Creazione di copie ritoccate</i> .....	261
Creazione di copie ritoccate .....	262
D-Lighting.....	264
Correzione occhi rossi .....	264
Rifila.....	265
Monocromatico .....	266
Effetti filtro.....	267
Bilanciamento colore.....	268
Sovrapposizione immagini.....	269
Elaborazione NEF (RAW) .....	271
Ridimensiona.....	272
Ritocco rapido .....	273
Raddrizzamento .....	274
Controllo distorsione .....	274
Fisheye .....	274
Disegna contorno .....	275

Bozzetto a colori.....	275
Distorsione prospettica .....	275
Effetto miniatura .....	276
Selezione colore .....	277
Confronto affiancato.....	279
 Mio menu/  Impostazioni recenti.....	280
Impostazioni recenti.....	283

## Note tecniche

**285**

Obiettivi compatibili .....	285
Flash esterni opzionali (lampeggiatori) .....	292
Nikon Creative Lighting System (CLS).....	293
Altri accessori.....	297
Collegamento di un connettore di alimentazione e di un adattatore CA.....	299
Cura della fotocamera.....	300
Conservazione .....	300
Pulizia .....	300
Filtro passa-basso .....	301
"Pulisci ora".....	301
"Pulisci all'avvio/spengimento" .....	302
Pulizia manuale.....	303
Cura della fotocamera e delle batterie: precauzioni .....	306
Impostazioni disponibili .....	309
Impostazioni predefinite .....	312
Programma di esposizione (Modo <b>P</b> ) .....	315
Risoluzione dei problemi .....	316
Display .....	316
Ripresa (tutti i modi) .....	317
Ripresa ( <b>P, S, A, M</b> ) .....	319
Riproduzione .....	320
Varie.....	321
Messaggi di errore .....	322
Specifiche.....	326
Card di memoria approvate .....	334
Capacità della card di memoria .....	335
Durata della batteria .....	337
Indice .....	338

# Per la vostra sicurezza











Per evitare eventuali danni al vostro prodotto Nikon o possibili lesioni a voi stessi o a terzi, vi preghiamo di leggere integralmente le seguenti precauzioni di sicurezza prima di utilizzare questa attrezzatura. Conservate le istruzioni in modo che chiunque faccia uso del prodotto possa consultarle.

Le conseguenze che possono derivare da una mancata osservanza delle precauzioni presentate in questa sezione sono contrassegnate dal seguente simbolo:



Questa icona indica avvisi importanti. Per evitare eventuali lesioni, leggete tutti gli avvisi prima dell'utilizzo del prodotto Nikon.

## ■ AVVISI

-  **Fate in modo che il sole rimanga fuori dell'inquadratura**  
Durante la ripresa di soggetti in controluce, fate in modo che il sole rimanga fuori dall'inquadratura. La luce del sole che converge nella fotocamera quando il sole viene inquadrato o si trova vicino al bordo dell'inquadratura potrebbe provocare un incendio.
-  **Non guardate il sole attraverso il mirino**  
Inquadrare direttamente il sole o altre fonti di luce intense attraverso il mirino può provocare danni permanenti alla vista.
-  **Utilizzo del comando di regolazione diottrica del mirino**  
Quando regolate il comando di regolazione diottrica del mirino guardando dentro al mirino, fate attenzione a non mettervi inavvertitamente il dito nell'occhio.
-  **In caso di malfunzionamento, spegnete immediatamente la fotocamera**  
Nel caso di fuoriuscita di fumo o di odori inconsueti provenienti dall'attrezzatura o dall'adattatore CA (accessorio opzionale), scollegate immediatamente l'adattatore CA e rimuovete la batteria, prestando attenzione a non ustionarvi. Continuare a utilizzare la fotocamera in tali condizioni può provocare lesioni. Dopo aver rimosso la batteria, portate l'attrezzatura presso un Centro Assistenza Nikon per gli opportuni controlli.
-  **Non utilizzate in presenza di gas infiammabili**  
Per evitare il rischio di esplosioni o incendi, non utilizzate attrezzature elettroniche in ambienti saturi di gas infiammabili.
-  **Non avvolgete la cinghia attorno al collo di neonati o bambini**  
L'avvolgimento della cinghia della fotocamera attorno al collo di neonati o bambini può causare soffocamento.
-  **Tenete lontano dalla portata dei bambini**  
La mancata osservanza di questa precauzione può provocare lesioni. Tenete inoltre presente che le parti di piccole dimensioni potrebbero essere ingerite. Se un bambino dovesse ingerire una parte dell'apparecchiatura, rivolgetevi immediatamente a un medico.
-  **Non tentate di smontare la fotocamera**  
Il contatto con i componenti interni del prodotto può provocare lesioni. In caso di malfunzionamento, il prodotto deve essere riparato esclusivamente da personale qualificato. Qualora il prodotto si rompesse in seguito a caduta o altri incidenti, rimuovete la batteria e/o l'adattatore CA e portate il prodotto presso un Centro Assistenza Nikon per le opportune riparazioni.
-  **Non rimanete in contatto con fotocamera, batteria o caricabatteria per lunghi periodi di tempo quando i dispositivi sono accessi o in uso**  
Le parti del dispositivo diventano calde. Se lasciate il dispositivo a contatto diretto con la pelle per lunghi periodi di tempo, potrebbero verificarsi ustioni causate dalla temperatura elevata.
-  **Non puntate il flash verso il conducente di un veicolo**  
La mancata osservanza di questa precauzione può provocare incidenti.
-  **Evitate ogni contatto con i cristalli liquidi**  
Se il monitor dovesse rompersi, prestate attenzione a non ferirvi con i vetri rotti ed evitate che i cristalli liquidi entrino in contatto con la pelle, gli occhi o la bocca.

**⚠ Osservate le dovute precauzioni nell'utilizzo del flash**

- L'utilizzo della fotocamera con il flash molto vicino alla pelle o ad altri oggetti può provocare ustioni.
- L'utilizzo del flash molto vicino agli occhi del soggetto può provocare danni temporanei alla vista. Prestate particolare attenzione quando fotografate neonati o bambini, in quanto il flash non deve essere utilizzato a una distanza inferiore ad un metro dal soggetto.

**⚠ Osservate le necessarie precauzioni nel maneggiare le batterie**

Le batterie possono perdere liquidi o esplodere se maneggiate in modo inopportuno. Se utilizzate con questo prodotto, osservate le seguenti precauzioni:

- Utilizzate esclusivamente batterie idonee all'attrezzatura in uso.
- Non mettete in corto circuito e non smontate la batteria.
- Assicuratevi che il prodotto sia spento prima di sostituire la batteria. Se state utilizzando un adattatore CA, assicuratevi che sia scollegato.
- Non inserite la batteria al contrario o con le polarità invertite.
- Non esponete la batteria a fiamme o calore eccessivo.
- Non immergete e non esponete la batteria ad acqua.
- Riposizionate il copricontatti quando trasportate la batteria. Evitate di trasportare o conservare la batteria insieme ad oggetti metallici come collane o forcine.
- Le batterie sono soggette a perdita di liquidi quando sono completamente scariche. Per evitare danni al prodotto, rimuovete la batteria quando la carica si esaurisce.
- Quando la batteria non viene utilizzata, inserite il copricontatti e conservatela in un luogo fresco e asciutto.
- Immediatamente dopo l'uso oppure quando il prodotto viene utilizzato con l'alimentazione a batterie per un periodo prolungato, la batteria può surriscaldarsi. Prima di rimuovere la batteria, spegnete la fotocamera ed attendete che la batteria si raffreddi.
- Interrompete immediatamente l'utilizzo se notate cambiamenti nello stato della batteria, come perdita di colore o deformazione.

**⚠ Osservate le necessarie precauzioni nel maneggiare il caricabatterie**

- Mantenete il prodotto asciutto. In caso di mancata osservanza di questa precauzione, possono verificarsi incendi o scosse elettriche.
- Se si accumula della polvere sopra o in prossimità dei componenti metallici del connettore, rimuovetela con un panno asciutto. Continuare a utilizzare la fotocamera in tali condizioni può provocare incendi.
- Non maneggiare il cavo di alimentazione, né avvicinarsi al caricabatterie durante i temporali. In caso di mancata osservanza di questa precauzione, possono verificarsi scosse elettriche.
- Non danneggiate, modificate, tirate con forza o piegate il cavo di alimentazione. Non collocatelo sotto oggetti pesanti ed evitate di esporlo al calore o alle fiamme. Qualora la protezione isolante dovesse danneggiarsi lasciando scoperti i fili, fate controllare il cavo presso un Centro Assistenza Autorizzato Nikon. In caso di mancata osservanza di questa precauzione, possono verificarsi incendi o scosse elettriche.
- Non maneggiate il connettore o il caricabatterie con le mani bagnate. In caso di mancata osservanza di questa precauzione, possono verificarsi scosse elettriche.
- Non utilizzate con convertitori o adattatori progettati per convertire la tensione elettrica in un'altra o con invertitori CC-CA. La mancata osservanza di questa precauzione potrebbe arrecare danni al prodotto o causare surriscaldamento o incendi.

**⚠ Utilizzate cavi appropriati**

Per il collegamento dei cavi agli spinotti di entrata o di uscita, usate solo i cavi forniti o commercializzati da Nikon adatti a tale scopo, al fine di mantenere il prodotto conforme alle normative.

**⚠ CD-ROM**

I CD-ROM contenenti software e manuali non devono essere riprodotti in attrezzature CD audio. Riprodurre CD-ROM in un lettore CD audio può causare lesioni all'udito o danni all'attrezzatura.

# Avvisi

- È severamente vietata la riproduzione, trasmissione, trascrizione, inserimento in un sistema di reperimento di informazioni, traduzione in qualsiasi lingua, in qualsiasi forma e con qualsiasi mezzo, anche parziale, dei manuali in dotazione con il presente prodotto, senza previa autorizzazione scritta di Nikon.
- Nikon si riserva il diritto di modificare le specifiche tecniche relative ad hardware e software contenute nei presenti manuali in qualsiasi momento e senza preavviso.
- Nikon declina ogni responsabilità per qualsiasi danno provocato dall'utilizzo di questo prodotto.
- Pur avendo tentato di rendere il più completa e accurata possibile la presente documentazione, vi preghiamo di segnalare eventuali errori od omissioni al vostro rivenditore Nikon più vicino (indirizzi forniti separatamente).

## Avviso per gli utenti residenti in Europa

### ATTENZIONE

RISCHIO DI ESPLOSIONE SE LE BATTERIA VIENE SOSTITUITA CON UNA BATTERIA DI TIPO NON CORRETTO. SMALTIMENTO DELLE BATTERIE SECONDO LE ISTRUZIONI.

Questo simbolo indica che il presente prodotto deve essere smaltito negli appositi contenitori di rifiuti.



Le seguenti istruzioni sono rivolte esclusivamente agli utenti di paesi europei:

- Il presente prodotto deve essere smaltito nell'apposito contenitore di rifiuti. Non smaltire insieme ai rifiuti domestici.
- Per ulteriori informazioni, vi preghiamo di contattare le autorità locali responsabili dello smaltimento dei rifiuti.

Questo simbolo sulla batteria indica che la batteria deve essere smaltita negli appositi contenitori di rifiuti.



Le seguenti istruzioni sono rivolte esclusivamente agli utenti di paesi europei:

- Le presenti batterie, dotate di questo simbolo o meno, devono essere smaltite nell'apposito contenitore di rifiuti. Non smaltire insieme ai rifiuti domestici.
- Per ulteriori informazioni, vi preghiamo di contattare le autorità locali responsabili dello smaltimento dei rifiuti.

### **Avviso concernente il divieto di copia e riproduzione**

È opportuno notare che il semplice possesso di materiale digitale copiato o riprodotto tramite scanner, fotocamere digitali o altri dispositivi può essere perseguito legalmente.

- **Oggetti la cui copia o riproduzione è vietata per legge**

È severamente vietata la copia o riproduzione di banconote, monete, obbligazioni statali o locali, anche nell'eventualità in cui si tratti di riproduzioni di campioni.

È vietata la copia o riproduzione di banconote, monete o titoli in circolazione all'estero.

È vietata la copia o riproduzione di francobolli e cartoline non timbrati emessi dallo stato senza autorizzazione dell'organo di competenza.

È vietata la copia o riproduzione di francobolli emessi dallo stato e di documentazioni e certificazioni stipulate secondo legge.

- **Avvertenze per copie o riproduzioni specifiche**

Lo Stato ha pubblicato precauzioni sulla copia e riproduzione di titoli di credito emessi da aziende private (azioni, ricevute, assegni, certificati ecc.), abbonamenti o coupon di viaggio, salvo i casi in cui un numero minimo di copie è necessario ai fini contabili dell'azienda stessa. È inoltre vietata la copia o riproduzione di passaporti emessi dallo Stato, licenze emesse da organi pubblici e gruppi privati, carte d'identità e biglietti, come abbonamenti o buoni pasto.

- **Osservate le indicazioni sul copyright**

La copia o riproduzione di prodotti artistici coperti da copyright quali libri, brani musicali, dipinti, xilografie, stampe, mappe, disegni, film e fotografie è regolata dalle leggi nazionali ed internazionali sul copyright. Non utilizzate il presente prodotto per produrre copie illegali o infrangere le leggi sul copyright.

### **Smaltimento di dispositivi di memorizzazione dati**

La cancellazione di foto o la formattazione di card di memoria o altri dispositivi di memorizzazione non comporta l'eliminazione totale dei dati delle foto. I file cancellati possono talvolta essere recuperati dai dispositivi di memorizzazione di dati tramite l'utilizzo di software disponibili in commercio, quindi potenzialmente potrebbero essere utilizzati per usi fraudolenti e non conformi alle leggi sulla tutela dei dati personali. Il rispetto della privacy di tali dati è responsabilità dell'utente.

Prima di smaltire un dispositivo di memorizzazione dati o trasferirne la proprietà, eliminate tutti i dati utilizzando un software di eliminazione permanente in commercio oppure formattate il dispositivo e riempitelo nuovamente di foto prive di informazioni personali (ad esempio foto nere o scattate puntando il cielo). Accertatevi anche di sostituire le immagini selezionate per la premisurazione manuale del bilanciamento del bianco (☐ 121). Nel caso di distruzione fisica dei dispositivi di memorizzazione dati, prestate particolare attenzione a non ferirvi o danneggiare oggetti.

### **AVC Patent Portfolio License**

QUESTO PRODOTTO È CONCESSO IN LICENZA IN CONFORMITÀ ALLA AVC PATENT PORTFOLIO LICENSE PER USO PERSONALE E NON COMMERCIALE DELL'UTENTE PER (i) LA CODIFICA VIDEO IN CONFORMITÀ CON LO STANDARD AVC ("AVC VIDEO") E/O (ii) LA DECODIFICA DI FILMATI AVC PRECEDENTEMENTE CODIFICATI DA UN UTENTE NELL'AMBITO DI ATTIVITÀ PERSONALI E NON COMMERCIALI E/O OTTENUTI DA UN FORNITORE AUTORIZZATO DI FILMATI AVC. NON VIENE CONCESSA NESSUN'ALTRA LICENZA PER QUALSIASI ALTRO UTILIZZO, NÉ ESPlicitA NÉ IMPLICITA. PER ULTERIORI INFORMAZIONI RIVOLGERSI A MPEG LA, L.L.C. VISITARE IL SITO <http://www.mpegla.com>



### **Utilizzate esclusivamente accessori elettronici di marca Nikon**

Le fotocamere Nikon sono progettate per essere conformi agli standard più elevati e includono una circuitazione elettronica complessa. Solo gli accessori elettronici di marca Nikon (compresi caricabatterie, batterie, adattatori CA e accessori per i flash) certificati specificatamente da Nikon per l'utilizzo con questa fotocamera digitale Nikon sono progettati e testati per funzionare in conformità con i requisiti operativi e di sicurezza di tale circuitazione elettronica.

L'utilizzo di accessori elettronici di altre marche potrebbe danneggiare la fotocamera e rendere nulla la garanzia Nikon. L'utilizzo di batterie ricaricabili agli ioni di litio di terze parti prive dell'ologramma Nikon riportato a destra potrebbe impedire il normale funzionamento della fotocamera o provocare surriscaldamento, innesco di fiamma, rotture o perdite di liquido.

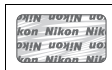

Per ulteriori informazioni sugli accessori di marca Nikon, rivolgetevi a un rivenditore di zona autorizzato Nikon.

#### **✔ Utilizzate esclusivamente accessori di marca Nikon**

Solo gli accessori di marca Nikon certificati specificatamente da Nikon per l'utilizzo con la fotocamera digitale Nikon sono progettati e testati per funzionare in conformità con i requisiti operativi e di sicurezza previsti. L'UTILIZZO DI ACCESSORI DI ALTRE MARCHE POTREBBE DANNEGGIARE LA FOTOCAMERA E RENDERE NULLA LA GARANZIA NIKON.

#### **✔ Manutenzione della fotocamera e degli accessori**

La fotocamera è un apparecchio di precisione che richiede una manutenzione regolare. Nikon consiglia di rivolgersi al rivenditore presso cui è stato effettuato l'acquisto o a un centro assistenza autorizzato Nikon per un controllo della fotocamera ogni 1-2 anni e per una revisione ogni 3-5 anni (le operazioni di controllo e revisione sono a pagamento). Se la fotocamera viene utilizzata a livello professionale, è particolarmente importante sottoporla a controlli e revisioni frequenti. Durante il controllo e la revisione, è necessario fornire anche tutti gli eventuali accessori regolarmente utilizzati con la fotocamera, come gli obiettivi o i flash esterni opzionali.

#### **✍ Prima di scattare foto importanti**

Prima di utilizzare la fotocamera in occasioni importanti (quali matrimoni o prima di portare la fotocamera in viaggio), eseguite uno scatto di prova per accertarvi che la fotocamera funzioni correttamente. Nikon declina ogni responsabilità per eventuali danni o perdite provocati da un possibile malfunzionamento del prodotto.

#### **✍ Apprendimento costante**

Come parte integrante dell'impegno di Nikon per un "apprendimento costante" nell'ambito dell'assistenza ai prodotti, sono disponibili informazioni in continuo aggiornamento sui seguenti siti Web:

- **Per utenti negli Stati Uniti:** <http://www.nikonusa.com/>
- **Per utenti in Europa e Africa:** <http://www.europe-nikon.com/support/>
- **Per utenti in Asia, Oceania e Medio Oriente:** <http://www.nikon-asia.com/>

Visitate questi siti per tenervi aggiornati sulle informazioni più recenti riguardanti il prodotto, suggerimenti, risposte alle domande frequenti (FAQ) e consigli generali sulle tecniche fotografiche e di elaborazione digitale. Per ulteriori informazioni, rivolgetevi al vostro rivenditore Nikon di fiducia. Vedere il seguente sito per informazioni sui contatti: <http://imaging.nikon.com/>

# Contenuto della confezione

Assicuratevi che tutti gli articoli elencati qui siano inclusi con la fotocamera. *Le card di memoria sono acquistabili separatamente.*

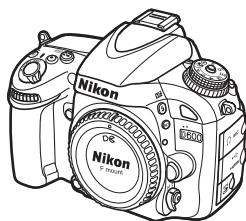

- Fotocamera D600



- Coperchio slitta accessori BS-1



- Oculare in gomma DK-21



- Copri monitor BM-14



- Tappo corpo BF-1B

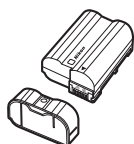

- Batteria ricaricabile agli ioni di litio EN-EL15 (con copricontatti)

- Cinghia AN-DC8
- Cavo USB UC-E15
- CD ViewNX 2
- *Manuale d'uso* (la presente guida)
- Garanzia



- Caricabatteria MH-25 (L'adattatore a muro CA è fornito solamente nei Paesi o nelle regioni che ne necessitano. La forma del cavo di alimentazione dipende dal Paese di acquisto.)

*Le card di memoria sono vendute separatamente.*



- Coprioculare DK-5

## Cinghia della fotocamera

Fissate saldamente la cinghia ai due occhielli sul corpo della fotocamera come mostrato di seguito.

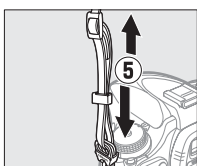
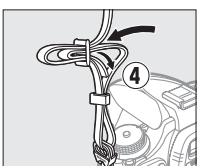
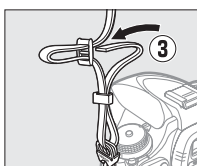
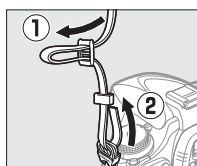



# Introduzione

## Introduzione alla fotocamera

Prendetevi alcuni minuti per familiarizzare con i controlli e i display della fotocamera. Vi consigliamo di mettere un segnalibro in questa sezione per poterla reperire facilmente anche nel corso della lettura del manuale.

### Corpo della fotocamera

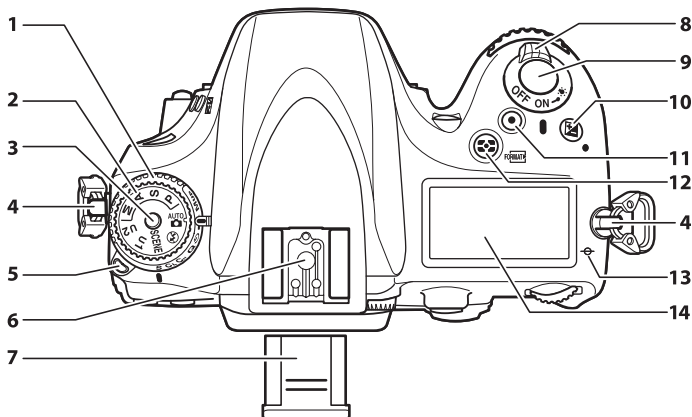

1	Ghiera modo di scatto.....	6, 83	10	Pulsante	
2	Ghiera di selezione modo.....	5		Compensazione dell'esposizione.....	112
3	Pulsante di sblocco ghiera di selezione modo.....	5		Reset a due pulsanti .....	151
4	Occhio per cinghia fotocamera		11	Pulsante di registrazione filmato.....	58
5	Pulsante di sblocco ghiera modo di scatto .....	6, 83	12	Pulsante	
6	Slitta accessori (per flash esterno).....	292		Misurazione esposimetrica .....	109
7	Copri slitta accessori .....	292		Formattazione delle card di memoria.....	31
8	Interruttore di alimentazione .....	1	13	Indicatore del piano focale (∅) .....	103
9	Pulsante di scatto .....	38, 39	14	Pannello di controllo .....	7

#### Interruttore di alimentazione

Ruotate l'interruttore di alimentazione come illustrato per accendere la fotocamera.

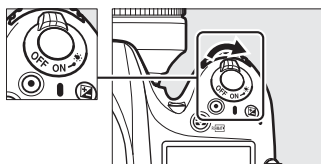

Ruotate l'interruttore di alimentazione come illustrato per spegnere la fotocamera.

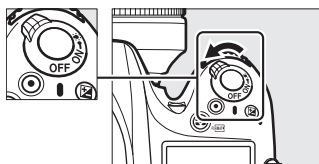

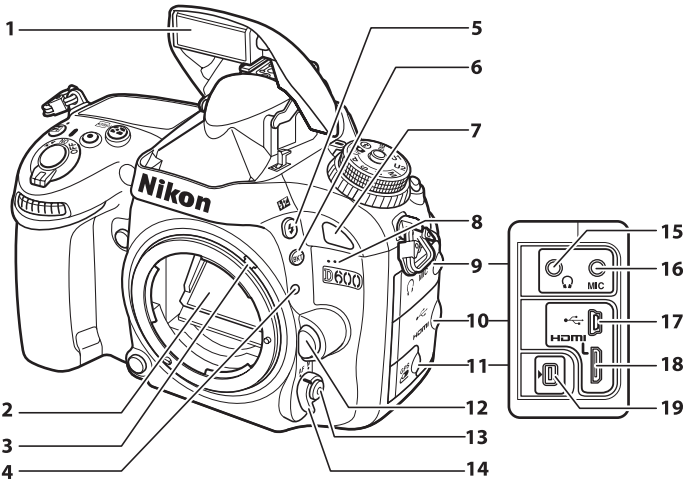

<p><b>1</b> Flash incorp. .... 143</p> <p><b>2</b> Specchio ..... 88, 303</p> <p><b>3</b> Leva accoppiamento esposimetro ..... 328</p> <p><b>4</b> Riferimento di innesto obiettivo ..... 26</p> <p><b>5</b> Pulsante <math>\frac{1}{2}</math>/<math>\frac{1}{2}</math></p> <p style="padding-left: 20px;">Modo flash ..... 143</p> <p style="padding-left: 20px;">Compensazione flash ..... 148</p> <p><b>6</b> Pulsante <b>BKT</b></p> <p style="padding-left: 20px;">Bracketing ..... 153, 156, 158</p> <p><b>7</b> Ricevitore infrarossi (anteriore) ..... 86</p> <p><b>8</b> Microfono incorporato ..... 58, 65</p> <p><b>9</b> Coperchio di protezione connettori audio ..... 61, 298</p>	<p><b>10</b> Coperchio di protezione connettori HDMI/USB ..... 194, 196, 204</p> <p><b>11</b> Coperchio del terminale accessori ..... 298</p> <p><b>12</b> Pulsante di sblocco obiettivo ..... 26</p> <p><b>13</b> Pulsante modo AF ..... 51, 98, 100</p> <p><b>14</b> Selettore modo di messa a fuoco ..... 97, 103</p> <p><b>15</b> Connettore cuffie ..... 61</p> <p><b>16</b> Connettore per microfono esterno ..... 61</p> <p><b>17</b> Connettore USB</p> <p style="padding-left: 20px;">Collegamento a un computer ..... 194</p> <p style="padding-left: 20px;">Collegamento della stampante ..... 196</p> <p><b>18</b> Connettore mini pin HDMI ..... 204</p> <p><b>19</b> Terminale accessori ..... 175, 298</p>
---	---

**☑ Illuminatori LCD**

Ruotando l'interruttore di alimentazione verso  $\frac{1}{2}$  si attivano il timer di standby e la retroilluminazione del pannello di controllo (illuminatore LCD) che consentono di leggere il display al buio. Quando l'interruttore di alimentazione viene rilasciato e torna in posizione **ON**, gli illuminatori rimangono accesi per sei secondi mentre il timer di standby è attivo o finché l'otturatore non viene rilasciato o l'interruttore di alimentazione non viene ruotato nuovamente verso  $\frac{1}{2}$ .

*Interruttore di alimentazione*

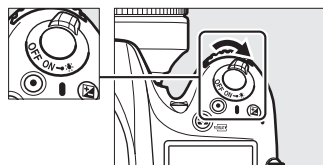

## Corpo della fotocamera (Continua)

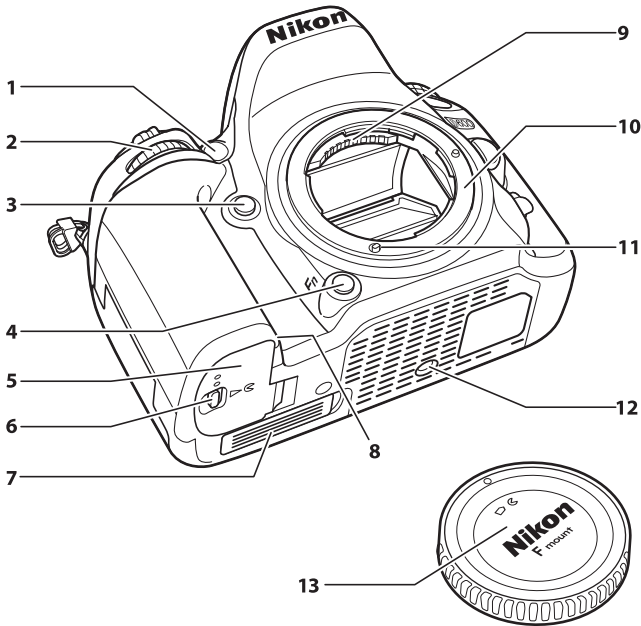

1	Illuminatore ausiliario AF.....	223
	Spia autoscatto .....	86
	Illuminatore riduzione occhi rossi .....	145
2	Ghiera secondaria.....	12, 245
3	Pulsante anteprema profondità di campo .....	60, 77, 244, 248
4	Pulsante <b>F<sub>n</sub></b> (funzione) .....	92, 149, 174, 242
5	Coperchio vano batteria .....	23
6	Blocco del coperchio vano batteria .....	23

7	Copricontatti per battery pack MB-D14 opzionale .....	297
8	Copriconnettore di alimentazione .....	299
9	Contatti CPU	
10	Innesto dell'obiettivo.....	26, 103
11	Accoppiamento AF	
12	Attacco per treppiedi	
13	Tappo corpo.....	25, 298

### **Microfono e altoparlante**

Non posizionate il microfono o l'altoparlante in prossimità di dispositivi magnetici. La mancata osservanza di questa precauzione potrebbe compromettere i dati registrati sui dispositivi magnetici.

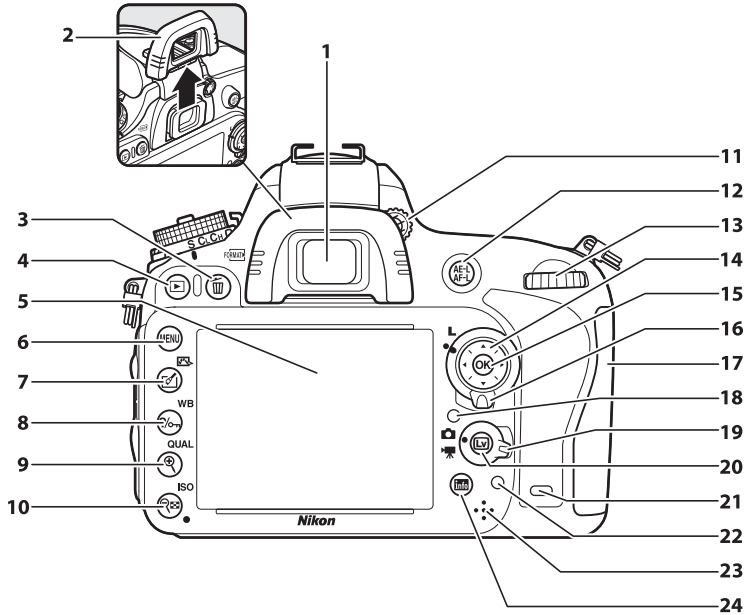

<b>1</b>	Oculare mirino .....	33
<b>2</b>	Oculare in gomma .....	86
<b>3</b>	Pulsante <b>DISP</b>	
	Cancella .....	47, 189
	Formattazione delle card di memoria .....	31
<b>4</b>	Pulsante	
	Riproduzione .....	46, 177
<b>5</b>	Monitor	
	Impostazioni di visualizzazione .....	9
	Live view .....	49, 57
	Visualizzazione delle immagini .....	46
	Riproduzione a pieno formato .....	177
<b>6</b>	Pulsante <b>MENU</b>	
	Menu .....	18, 207
<b>7</b>	Pulsante <b>OK</b>	
	Ritocco .....	69, 261
	Picture Control .....	50, 129
<b>8</b>	Pulsante <b>WB</b>	
	Guida <b>WB</b> .....	18
	Proteggi .....	188
	Bilanciamento del bianco .....	115, 117, 120
<b>9</b>	Pulsante <b>QUAL</b>	
	Ingrandimento in riproduzione .....	187
	Qualità/dimensione dell'immagine .....	93, 95

<b>10</b>	Pulsante <b>ISO</b>	
	Riduzione in riproduzione/miniture .....	185, 186
	Sensibilità ISO .....	105
	Controllo automatico ISO .....	107
	Reset a due pulsanti .....	151
<b>11</b>	Comando di regolazione diottrica .....	33
<b>12</b>	Pulsante <b>AE-L/AF-ON</b>	
	Utilizzo del pulsante di blocco AE/AF	
	.....	102, 110, 244
<b>13</b>	Ghiera di comando principale .....	12, 245
<b>14</b>	Multi-selettore .....	19
<b>15</b>	Pulsante <b>OK</b> (OK) .....	19, 241
<b>16</b>	Blocco del selettore di messa a fuoco .....	101
<b>17</b>	Coperchio alloggiamento card di memoria .....	29
<b>18</b>	Sensore di luminosità ambiente per il controllo automatico della luminosità del monitor	
	.....	53, 250
<b>19</b>	Selettore live view	
	Fotografia live view .....	49
	Live view filmati .....	57
<b>20</b>	Pulsante <b>LV</b> .....	49, 57
<b>21</b>	Ricevitore infrarossi (posteriore) .....	86
<b>22</b>	Spia di accesso card di memoria .....	29, 38
<b>23</b>	Altoparlante .....	67
<b>24</b>	Pulsante <b>INFO</b> (info) .....	9, 11

## Ghiera di selezione modo

La fotocamera include i modi elencati di seguito. Per scegliere un modo, premete il pulsante di sblocco della ghiera di selezione modo e ruotate la ghiera di selezione modo.

Ghiera di selezione modo

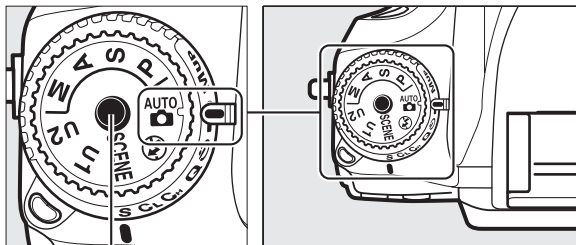

Pulsante di sblocco ghiera di selezione modo

### Modi P, S, A e M

Selezionate questi modi per avere il controllo completo sulle impostazioni della fotocamera.

- **P—Auto programmato** (☞ 75)
- **S—Auto a priorità di tempi** (☞ 76)
- **A—Auto priorità diaframmi** (☞ 77)
- **M—Manuale** (☞ 78)

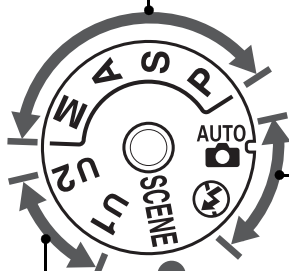

### Modi auto

Selezionate questi modi per la fotografia semplice, "inquadra e scatta".

-  **Auto** (☞ 35)
-  **Auto (senza flash)** (☞ 35)

### Modi scena (☞ 40)

La fotocamera ottimizza automaticamente le impostazioni in base alla scena selezionata. Fate corrispondere la selezione effettuata alla scena fotografata.

### Modi U1 e U2 (☞ 81)

Memorizzate e richiamate le impostazioni di ripresa personalizzate.

### **Obiettivi senza CPU**

Gli obiettivi senza CPU (☞ 285) possono essere utilizzati solo nei modi **A** e **M**. Se selezionate un altro modo quando è collegato un obiettivo senza CPU, lo scatto viene disattivato.

## Ghiera modo di scatto

Per scegliere un modo di scatto, premete il pulsante di sblocco della ghiera modo di scatto e ruotate la ghiera modo di scatto verso l'impostazione desiderata (☞ 83).

Pulsante di sblocco ghiera modo di scatto

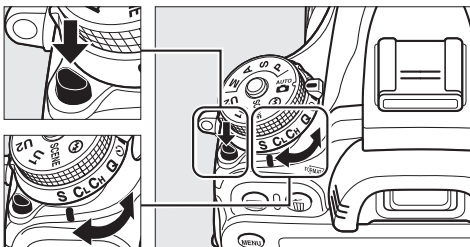

Ghiera modo di scatto

Modo	Descrizione
 <b>S</b> <b>Fotogramma singolo</b>	Viene scattata una foto ad ogni pressione del pulsante di scatto.
 <b>CL</b> <b>Continuo a bassa velocità</b>	La fotocamera scatta foto a una frequenza bassa durante la pressione del pulsante di scatto.
 <b>CH</b> <b>Continuo ad alta velocità</b>	La fotocamera scatta foto a una frequenza alta durante la pressione del pulsante di scatto.
 <b>Q</b> <b>Scatto silenzioso</b>	Come per il fotogramma singolo, con la differenza che il disturbo è ridotto.
 <b>MUP</b> <b>Autoscatto</b>	Consente di scattare foto con l'autoscatto.
 <b>MUP</b> <b>Comando a distanza</b>	Consente di scattare foto con un comando a distanza ML-L3 opzionale.
 <b>MUP</b> <b>M-Up</b>	Consente di sollevare lo specchio prima di scattare le foto.



# Pannello di controllo

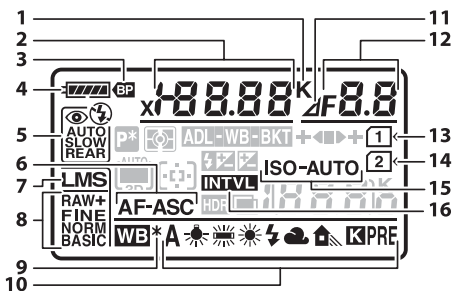

1	Indicatore della temperatura di colore .....	120
2	Tempo di posa.....	76, 78
	Valore di compensazione dell'esposizione .....	112
	Valore di compensazione flash .....	148
	Regolazione fine del bilanciamento del bianco .....	118
	Temperatura di colore.....	115, 120
	Numero di bilanciamento del bianco premisurato .....	121
	Numero di scatti in sequenza bracketing di esposizione e flash.....	153
	Numero di scatti in sequenza bracketing del bilanciamento del bianco .....	156
	Numero di intervalli per foto intervallate.....	165
	Lunghezza focale (obiettivi senza CPU).....	172

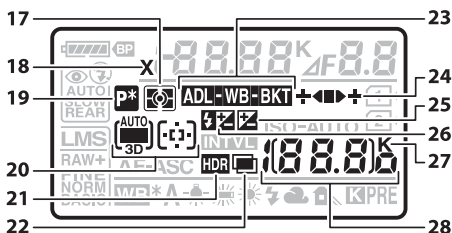

17	Misurazione esposimetrica .....	109
18	Indicatore sincro flash .....	234
19	Indicatore del programma flessibile.....	75
20	Indicatore area AF auto.....	99
	Indicatore modo area AF .....	100
	Indicatore tracking 3D .....	99
21	Indicatore HDR .....	140
22	Indicatore esposizione multipla .....	161

3	Indicatore della batteria MB-D14 .....	233
4	Indicatore della batteria.....	35
5	Modo flash.....	144
6	Modo autofocus.....	97
7	Dimensione dell'immagine .....	95
8	Qualità dell'immagine.....	93
9	Indicatore della regolazione fine del bilanciamento del bianco.....	118
10	Bilanciamento del bianco .....	115
11	Indicatore arresto diaframma.....	73, 288
12	Diaframma (numero f).....	77, 78
	Diaframma (numero di arresti).....	73, 288
	Incremento bracketing.....	154, 156
	Numero di scatti in sequenza bracketing D-lighting attivo .....	158
	Numero di scatti per intervallo .....	165
	Apertura massima (obiettivi senza CPU) .....	174
	Indicatore del modo PC.....	195
13	Indicatore card di memoria (Slot 1) .....	30, 96
14	Indicatore card di memoria (Slot 2) .....	30, 96
15	Indicatore di sensibilità ISO.....	105
	Indicatore di sensibilità ISO auto .....	108
16	Indicatore foto intervallate .....	166
	Indicatore fotografie accelerate.....	170

23	Indicatore bracketing di esposizione e flash .....	153
	Indicatore bracketing del bilanciamento del bianco .....	156
	Indicatore bracketing D-Lighting attivo .....	158
24	Indicatore di avanzamento bracketing .....	153, 156, 158
25	Indicatore della compensazione dell'esposizione .....	112
26	Indicatore di compensazione flash .....	148
27	"K" (mostrato con memoria disponibile per più di 1.000 fotogrammi) .....	36
28	Numero di esposizioni rimanenti .....	36
	Numero di scatti rimanenti prima che il buffer di memoria sia pieno .....	38, 84, 335
	Sensibilità ISO.....	105
	Indicatore registrazione del bilanciamento del bianco premisurato .....	122
	Entità D-Lighting attivo .....	138
	Indicatore registrazione accelerata.....	170
	Numero obiettivo manuale.....	174
	Indicatore modo di acquisizione .....	195
	Indicatore collegamento HDMI-CEC.....	205



# Mirino

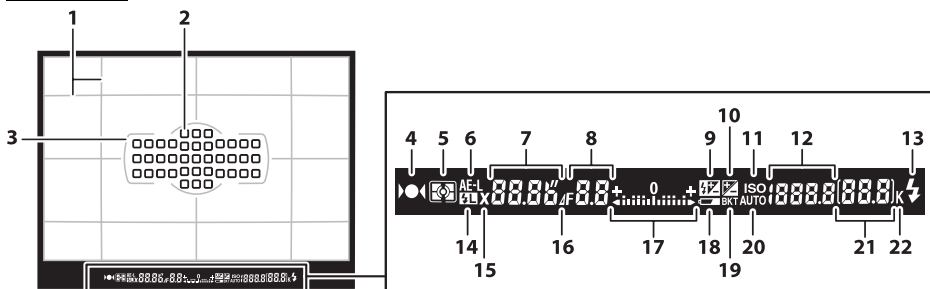

<b>1</b>	Reticolo (visualizzato quando è selezionato <b>Si</b> per la personalizzazione d2).....	229	<b>14</b>	Indicatore blocco FV.....	149
<b>2</b>	Punti AF.....	38, 101, 222	<b>15</b>	Indicatore sincro flash.....	234
	Modo area AF.....	99	<b>16</b>	Indicatore arresto diaframma.....	73, 288
<b>3</b>	Cornici area AF.....	33, 37, 179	<b>17</b>	Indicatore di esposizione.....	78
<b>4</b>	Indicatore di messa a fuoco.....	38, 102, 103		Display compensazione dell'esposizione.....	112
<b>5</b>	Misurazione esposimetrica.....	109		Indicatore inclinazione.....	243
<b>6</b>	Blocco esposizione automatica (AE).....	110	<b>18</b>	Avviso di batteria quasi scarica.....	35
<b>7</b>	Tempo di posa.....	76, 78	<b>19</b>	Indicatore bracketing di esposizione e flash.....	153
	Modo autofocus.....	97		Indicatore bracketing del bilanciamento del bianco.....	156
<b>8</b>	Diaframma (numero f).....	77, 78		Indicatore bracketing D-Lighting attivo.....	158
	Diaframma (numero di arresti).....	73, 288	<b>20</b>	Indicatore di sensibilità ISO auto.....	108
<b>9</b>	Indicatore di compensazione flash.....	148	<b>21</b>	Numero di esposizioni rimanenti.....	36
<b>10</b>	Indicatore della compensazione dell'esposizione.....	112		Numero di scatti rimanenti prima che il buffer di memoria sia pieno.....	38, 84, 335
<b>11</b>	Indicatore di sensibilità ISO.....	105		Indicatore registrazione del bilanciamento del bianco premisurato.....	122
<b>12</b>	Sensibilità ISO.....	105		Valore di compensazione dell'esposizione.....	112
	Entità D-Lighting attivo.....	138		Valore di compensazione flash.....	148
	Modo area AF.....	99	<b>22</b>	"K" (mostrato con memoria disponibile per più di 1.000 fotogrammi).....	36
<b>13</b>	Indicatore di pronto lampo.....	39, 231			

## Batteria assente

Quando la batteria è scarica o se non è inserita una batteria, la luminosità del display del mirino diminuisce. Questa situazione è normale e non indica un malfunzionamento. Il display del mirino tornerà alla normalità dopo l'inserimento di una batteria completamente carica.

## Display del pannello di controllo e del mirino

La luminosità dei display del pannello di controllo e del mirino varia a seconda della temperatura e i tempi di risposta dei display potrebbero rallentare se la temperatura è bassa. Questa situazione è normale e non indica un malfunzionamento.

# Visualizzazione informazioni

Premete il pulsante **Info** per visualizzare sul monitor informazioni su tempo di posa, diaframma, numero di esposizioni rimanenti, modo area AF e altri dati di ripresa.

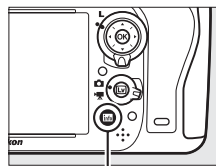

Pulsante **Info**

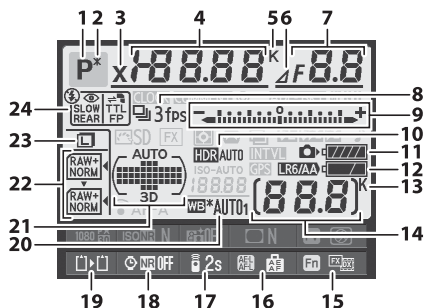

<b>1</b>	Modo di ripresa .....	35, 40, 73
<b>2</b>	Indicatore del programma flessibile.....	75
<b>3</b>	Indicatore sincro flash .....	234
<b>4</b>	Tempo di posa .....	76, 78
	Valore di compensazione dell'esposizione .....	112
	Valore di compensazione flash .....	148
	Numero di scatti in sequenza bracketing di esposizione e flash.....	153
	Numero di scatti in sequenza bracketing del bilanciamento del bianco .....	156
	Lunghezza focale (obiettivi senza CPU).....	172
	Temperatura di colore.....	115, 120
<b>5</b>	Indicatore della temperatura di colore .....	120
<b>6</b>	Indicatore arresto diaframma.....	73, 288
<b>7</b>	Diaframma (numero f).....	77, 78
	Diaframma (numero di arresti) .....	73, 288
	Incremento bracketing .....	154, 155
	Numero di scatti in sequenza bracketing D-lighting attivo .....	158
	Apertura massima (obiettivi senza CPU) .....	174

<b>8</b>	Modo di scatto.....	6, 83
	Velocità di ripresa in sequenza.....	229
<b>9</b>	Indicatore di esposizione .....	78
	Display compensazione dell'esposizione .....	112
	Indicatore di avanzamento bracketing Bracketing di esposizione e flash .....	153
	Bracketing bilanc. bianco .....	156
<b>10</b>	Indicatore HDR .....	140
	Esposizione differenziale HDR.....	140
<b>11</b>	Indicatore della batteria fotocamera.....	35
<b>12</b>	Visualizzazione del tipo di batteria MB-D14 .....	232
	Indicatore della batteria MB-D14 .....	232
<b>13</b>	"K" (mostrato con memoria disponibile per più di 1.000 fotogrammi) .....	36
<b>14</b>	Numero di esposizioni rimanenti .....	36
	Indicatore registrazione accelerata.....	170
	Numero obiettivo manuale.....	174
<b>15</b>	Assegnazione pulsante <b>Fn</b> .....	242
<b>16</b>	Assegnazione pulsante <b>AE-L/AF-L</b> .....	244
<b>17</b>	Modo comando a distanza.....	85
<b>18</b>	Indicatore di riduzione disturbo per le esposizioni lunghe.....	218
<b>19</b>	Ruolo card nello slot 2 .....	96
<b>20</b>	Bilanciamento del bianco .....	115
	Indicatore della regolazione fine del bilanciamento del bianco.....	118
<b>21</b>	Indicatore area AF auto .....	100
	Indicatore punti AF .....	101
	Indicatore modo area AF .....	100
	Indicatore tracking 3D.....	100
<b>22</b>	Qualità dell'immagine.....	93
<b>23</b>	Dimensione dell'immagine .....	95
<b>24</b>	Modo flash.....	144



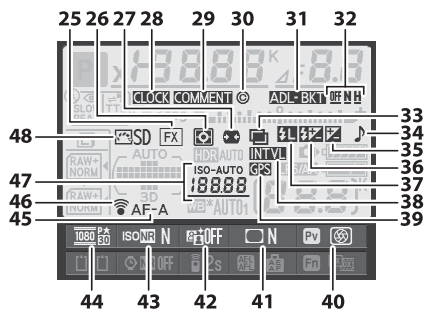



<b>25</b>	Indicatore area immagine .....	90
<b>26</b>	Misurazione esposimetrica .....	109
<b>27</b>	Controllo distorsione auto .....	217
<b>28</b>	Indicatore "Ora non impostata" .....	28, 253
<b>29</b>	Indicatore commento foto.....	253
<b>30</b>	Informazioni copyright .....	256
<b>31</b>	Indicatore bracketing di esposizione e flash .....	153
	Indicatore bracketing del bilanciamento del bianco .....	156
	Indicatore bracketing D-Lighting attivo.....	158

<b>32</b>	Entità bracketing D-Lighting attivo .....	138
<b>33</b>	Indicatore esposizione multipla .....	162
<b>34</b>	Indicatore "beep" .....	228
<b>35</b>	Indicatore della compensazione dell'esposizione .....	112
<b>36</b>	Indicatore di compensazione flash.....	148
<b>37</b>	Indicatore blocco FV.....	149
<b>38</b>	Indicatore foto intervallate .....	166
	Indicatore fotografie accelerate .....	170
<b>39</b>	Indicatore collegamento GPS.....	175
<b>40</b>	Assegnazione pulsante anteprima profondità di campo .....	244
<b>41</b>	Indicatore controllo vignettatura.....	218
<b>42</b>	Indicatore D-Lighting attivo .....	138
<b>43</b>	Indicatore di riduzione disturbo su ISO elevati .....	218
<b>44</b>	Impostazioni filmato .....	65
<b>45</b>	Modo autofocus.....	97
<b>46</b>	Indicatore di collegamento Eye-Fi .....	260
<b>47</b>	Indicatore di sensibilità ISO .....	105
	Sensibilità ISO .....	105
	Indicatore di sensibilità ISO auto.....	108
<b>48</b>	Indicatore Picture Control .....	130

**Spegnimento del monitor**

Per cancellare le informazioni di ripresa dal monitor, premete ancora due volte il pulsante  o premete a metà corsa il pulsante di scatto. Se non effettuate operazioni per circa 10 secondi, il monitor si spegnerà automaticamente.

**Vedere anche**

Per informazioni sulla scelta della durata di accensione del monitor, fate riferimento alle personalizzazioni c4 (**Ritardo autosp. monitor**,  228). Per informazioni sulla modifica del colore dei caratteri nella visualizzazione informazioni, fate riferimento alla personalizzazione d8 (**Visualizzazione informazioni**,  231).

## ■ Modifica delle impostazioni della Visualizzazione informazioni

Per modificare le impostazioni per le voci elencate di seguito, premete il pulsante **Info** nella Visualizzazione informazioni. Evidenziate le voci utilizzando il multi-selettore e premete **OK** per visualizzare le opzioni relative alla voce evidenziata.

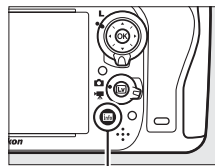

Pulsante **Info**

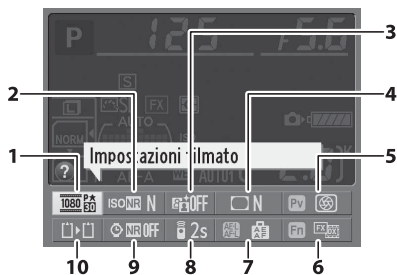

1	Impostazioni filmato.....	65
2	Riduzione disturbo su ISO elevati.....	218
3	D-Lighting attivo .....	137
4	Controllo vignettatura.....	218
5	Assegnazione pulsante antepresa profondità di campo .....	244
6	Assegnazione pulsante <b>Fn</b> .....	242
7	Assegnazione pulsante <b>AE-L/AF-L</b> .....	244
8	Modo comando a distanza .....	85
9	Riduzione disturbo per le esposizioni lunghe .....	218
10	Ruolo card nello slot 2.....	96

### 📝 Suggerimenti

Un suggerimento che fornisce il nome della voce selezionata appare in Visualizzazione informazioni. I suggerimenti possono essere disattivati mediante la personalizzazione d4 (**Visualizza suggerimenti**; 229).



## Ghiere di comando

Le ghiera di comando principale e secondaria possono essere utilizzate indipendentemente o in combinazione con altri comandi per regolare svariate impostazioni.

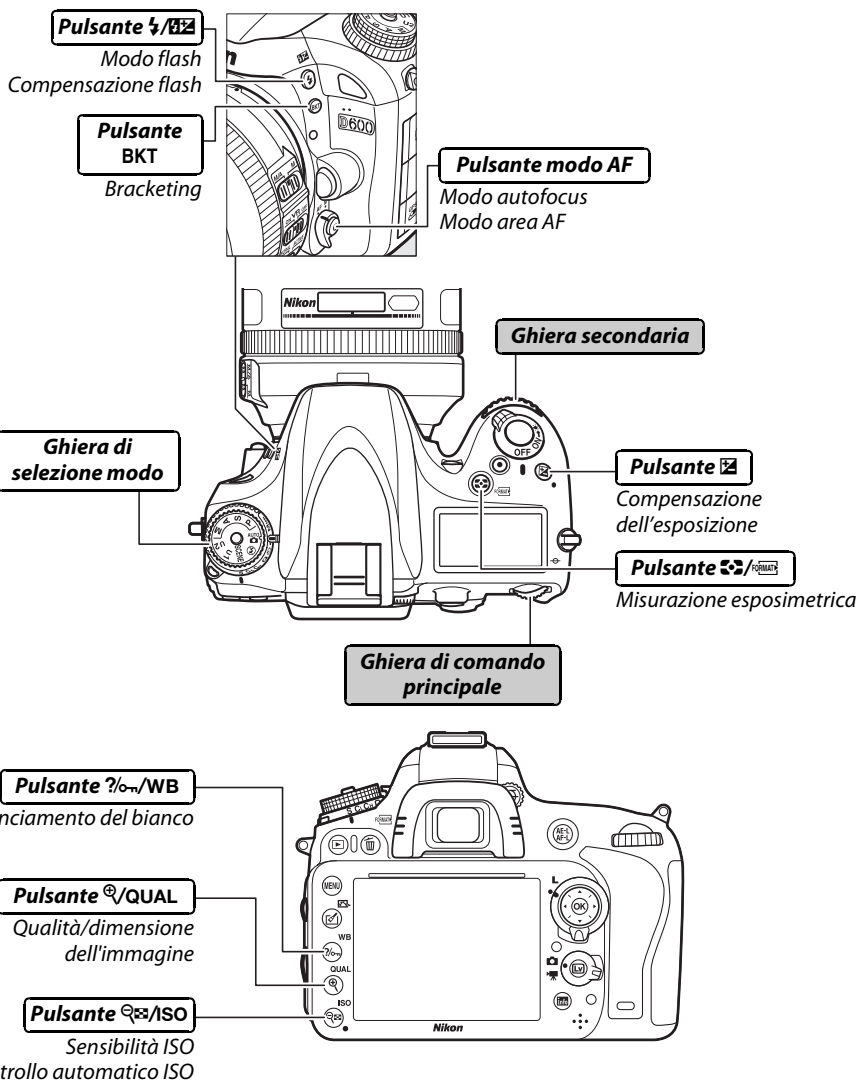

## ■ ■ **Modo scena**

Scegliete una scena (SCENE; □ 40).

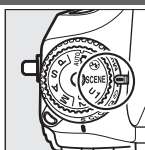

Modo SCENE



Ghiera di comando principale



Monitor

## ■ ■ **Qualità e dimensione dell'immagine**

Impostate la qualità dell'immagine (□ 93).

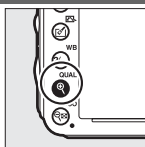

Pulsante (QUAL)



Ghiera di comando principale

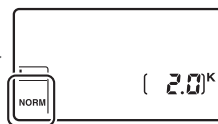

Pannello di controllo

Scegliete una dimensione dell'immagine (□ 95).

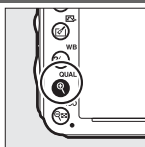

Pulsante (QUAL)



Ghiera secondaria

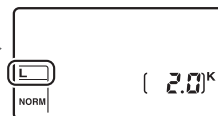

Pannello di controllo

## ■ ■ **Autofocus**

Scegliete un modo di messa a fuoco (□ 98).

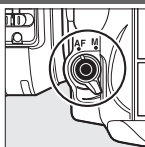

Pulsante modo AF



Ghiera di comando principale

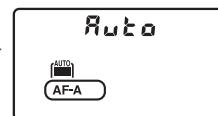

Pannello di controllo

Scegliete un modo area AF (□ 100).

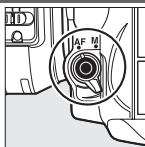

Pulsante modo AF



Ghiera secondaria

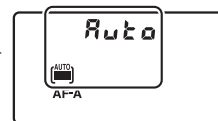

Pannello di controllo



## ■ Sensibilità ISO

Impostate la sensibilità ISO (☞ 105).



Impostate il controllo automatico ISO (☞ 107).



## ■ Esposizione

Scegliete una combinazione di apertura e tempo di posa (modo P; ☞ 75).

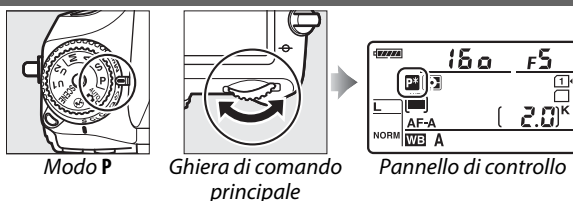

Scegliete un tempo di posa (modo S o M; ☞ 76, 78).

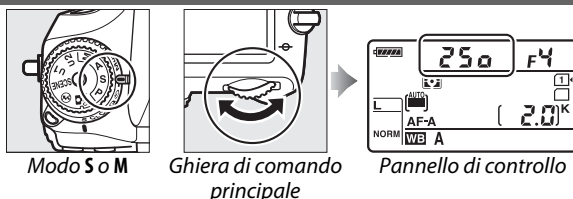

Scegliete un diaframma (modo A o M; ☞ 77, 78).

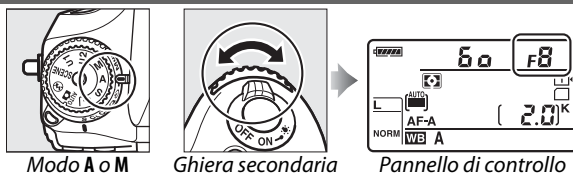

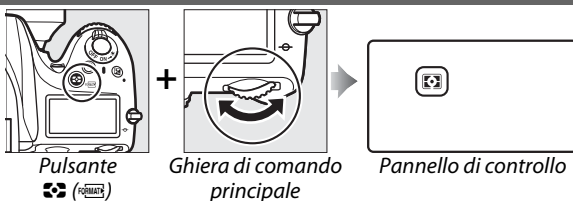

Scegliete un'opzione di misurazione esposimetrica (modo P, S, A o M; ☞ 109).



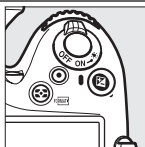

Impostate la compensazione dell'esposizione (modo **P, S, A** o **M**; □ 112).



Pulsante 

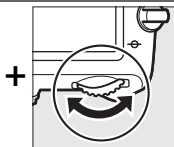

Ghiera di comando principale

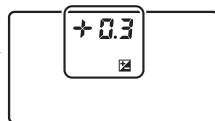

Pannello di controllo

Attivate o annullate il bracketing/ selezionate il numero di scatti nella sequenza di bracketing (modo **P, S, A** o **M**; □ 153).

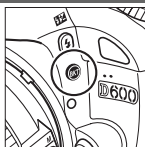

Pulsante **BKT**

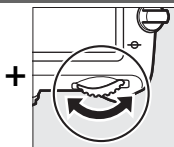

Ghiera di comando principale

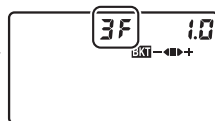

Pannello di controllo

Selezionate l'incremento di bracketing (modo **P, S, A** o **M**; □ 154).

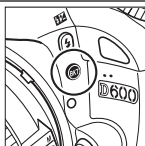

Pulsante **BKT**



Ghiera secondaria

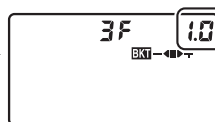

Pannello di controllo

## ■ ■ Bilanciamento del bianco

Scegliete un'opzione di bilanciamento del bianco (modo **P, S, A** o **M**; □ 115).

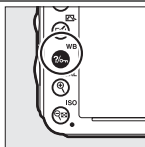

Pulsante  (**WB**)

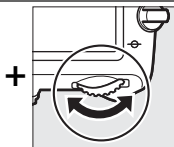

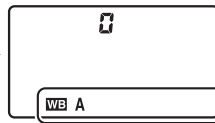

Ghiera di comando principale

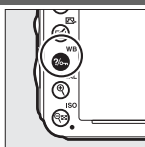

Pannello di controllo

Eseguite la regolazione fine del bilanciamento del bianco (□ 117), impostate la temperatura di colore (□ 120) o scegliete una premisurazione del bilanciamento del bianco (□ 121) nel modo **P, S, A** o **M**.



Pulsante  (**WB**)

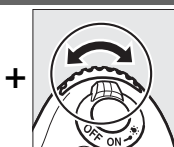

Ghiera secondaria

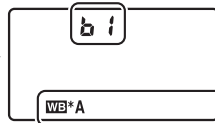

Pannello di controllo



## ■ ■ Impostazioni del flash

Scegliete un modo flash (📖 144).

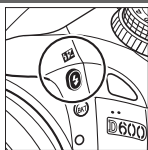

Pulsante ⚡ (📖 144)

+



Ghiera di comando principale

➔

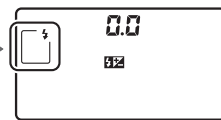

Pannello di controllo

Impostate la compensazione del flash (modo P, S, A o M; 📖 148).

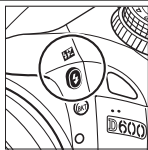

Pulsante ⚡ (📖 144)

+



Ghiera secondaria

➔

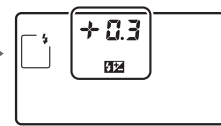

Pannello di controllo

## **Copri monitor BM-14**

Una protezione di plastica chiara è fornita in dotazione con la fotocamera per mantenere il monitor pulito e proteggerlo quando la fotocamera non è in uso. Per fissare la protezione, inserite la sporgenza situata sulla parte superiore della protezione nella rientranza posta sopra il monitor della fotocamera (①) e premete la parte inferiore della protezione finché non scatta in posizione (②).

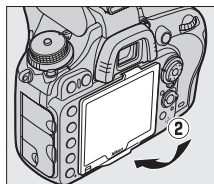
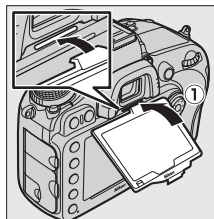

Per rimuovere la protezione, tenete fermamente la fotocamera e tirate delicatamente la parte inferiore della protezione verso l'esterno come mostrato a destra.

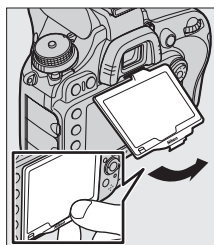

# Menu della fotocamera

I menu della fotocamera consentono di accedere alla maggior parte delle opzioni di scatto, riproduzione e impostazione. Per visualizzare i menu, premete il pulsante MENU.

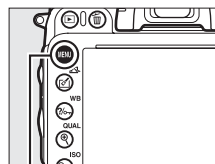

Pulsante MENU

## Schede

Scegliete fra i seguenti menu:

- : **Riproduzione** (☞ 207)
- : **Ripresa** (☞ 214)
- : **Personalizzazioni** (☞ 219)
- : **Impostazioni** (☞ 249)
- : **Ritocco** (☞ 261)
- : **Mio menu** o **Impostazioni recenti** (l'impostazione predefinita è **Mio menu**; ☞ 280)



La posizione nel menu attuale è indicata da un cursore.

Le impostazioni attuali sono indicate da un'icona.

### Opzioni del menu

Opzioni del menu attuale.



Se viene visualizzata un'icona nell'angolo in basso a sinistra del monitor, è possibile visualizzare la guida premendo il pulsante (WB). Verrà visualizzata una descrizione dell'opzione o del menu selezionato mentre il pulsante è premuto. Premete o per scorrere il display.

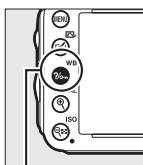

Pulsante (WB)

### Esposizione multipla

Per registrare un numero specifico di scatti come un'unica foto. Il timer di standby viene prolungato di 30 secondi. Se il timer scade, la ripresa viene terminata e con tutte le foto scattate viene creata un'esposizione multipla.

# Utilizzo dei menu della fotocamera

Per spostarsi all'interno dei menu della fotocamera, utilizzate il multi-selettore e il pulsante .

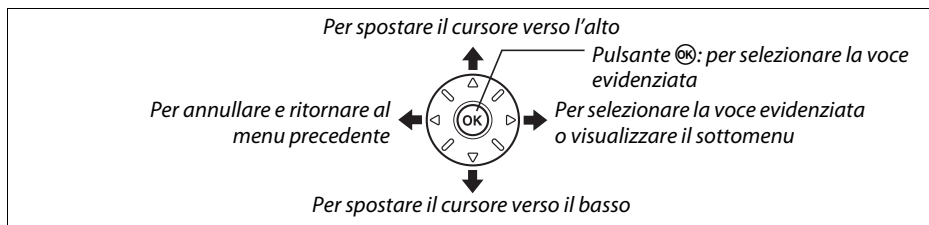

Attenetevi alla procedura seguente per spostarvi all'interno dei menu.

## 1 Visualizzate i menu.

Per visualizzare i menu, premete il pulsante MENU.

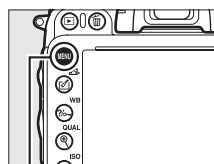



Pulsante MENU

## 2 Evidenziate l'icona del menu attuale.

Premete  per evidenziare l'icona del menu attuale.



## 3 Selezionate un menu.

Premete  o  per selezionare il menu desiderato.



## 4 Posizionate il cursore nel menu selezionato.

Premete  per posizionare il cursore nel menu selezionato.



## 5 Evidenziate una voce del menu.

Premete ▲ o ▼ per evidenziare una voce del menu.



## 6 Visualizzate le opzioni.

Premete ► per visualizzare le opzioni della voce di menu selezionata.



## 7 Evidenziate un'opzione.

Premete ▲ o ▼ per evidenziare un'opzione.



## 8 Selezionate la voce evidenziata.

Premete **OK** per selezionare la voce evidenziata. Per uscire senza effettuare una selezione, premete il pulsante **MENU**.



Osservate quanto segue:

- Le voci di menu visualizzate in grigio non sono attualmente disponibili.
- Premendo ► si ottiene solitamente lo stesso risultato della pressione di **OK**. Esistono tuttavia dei casi in cui è possibile effettuare la selezione esclusivamente premendo **OK**.
- Per uscire dai menu e ritornare al modo di ripresa, premete il pulsante di scatto a metà corsa (39).

# Primi passi

## Ricarica della batteria

La fotocamera è alimentata da una batteria ricaricabile Li-ion EN-EL15 (in dotazione). Per aumentare al massimo il tempo di ripresa, caricate la batteria nel caricabatteria rapido MH-25 in dotazione prima dell'uso. Il tempo di ricarica di una batteria completamente scarica è di circa 2 ore e 35 minuti.

### 1 Collegate il cavo di alimentazione CA.

Collegate il cavo di alimentazione. La spina adattatore CA deve trovarsi nella posizione mostrata a destra; non ruotare.

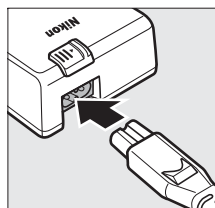

### 2 Rimuovete il copricontatti.

Rimuovete il copricontatti dalla batteria.

### 3 Inserite la batteria.

Inserite la batteria come mostrato nell'illustrazione sul caricabatteria.

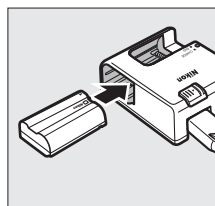

### 4 Collegate il caricabatteria.

La spia **CHARGE** lampeggia lentamente per tutta la durata della ricarica.

#### Ricarica della batteria

Caricate la batteria in interni a temperature ambiente comprese tra 5 e 35 °C. La batteria non si carica se la temperatura è inferiore a 0 °C o superiore a 60 °C.

Batteria in carica      Ricarica completa

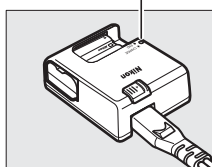
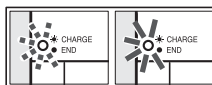

### 5 Rimuovete la batteria una volta completata la ricarica.

La ricarica sarà completa quando la spia di **CHARGE** smetterà di lampeggiare. Rimuovete la batteria e scollegate il caricabatteria.

### **Adattatore a muro CA**

In base al paese o alla regione di acquisto, un adattatore a muro CA può essere fornito con il caricabatteria. Per utilizzare l'adattatore, inseritelo nell'ingresso CA del caricabatteria (1). Fate scorrere il blocco dell'adattatore CA nella direzione mostrata (2) e ruotate l'adattatore di 90° per fissarlo nella posizione illustrata (3). Per rimuovere l'adattatore eseguite questi passaggi al contrario.

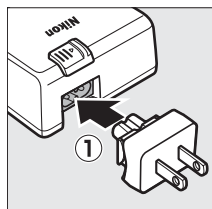

*Blocco adattatore a muro CA*

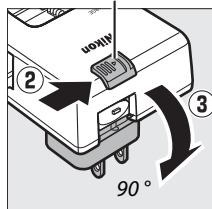



# Inserite la batteria

Prima di inserire la batteria, portate l'interruttore di alimentazione su **OFF**.

## ✓ Inserimento e rimozione delle batterie

Spegnete sempre la fotocamera prima di inserire o rimuovere le batterie.

### 1 Aprite il coperchio vano batteria.

Sbloccate (1) e aprite (2) il coperchio vano batteria.

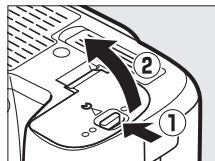

### 2 Inserite la batteria.

Inserite la batteria nell'orientamento illustrato (1), utilizzando la batteria per tenere premuto il blocco batteria arancione su un lato. Il blocco mantiene la batteria in posizione quando quest'ultima è completamente inserita (2).

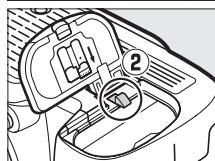
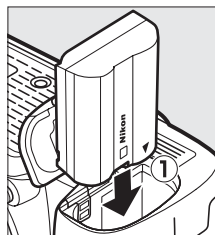

Blocco batteria

### 3 Richiudete il coperchio vano batteria.

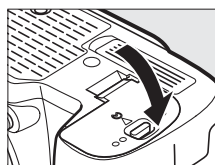

## ✓ Rimozione della batteria

Spegnete la fotocamera e aprite il coperchio vano batteria. Premete il blocco batteria nella direzione mostrata dalla freccia per rilasciare la batteria, quindi rimuovete la batteria manualmente.

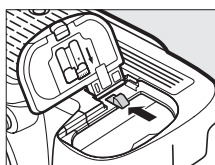

## **Batteria e caricabatteria**

*Leggete e attenetevi agli avvisi e alle precauzioni alle pagine xviii–xix e 306–308 del presente manuale.*

Non utilizzate la batteria a temperature ambiente inferiori a 0 °C o superiori a 40 °C; la mancata osservanza di questa precauzione potrebbe danneggiare la batteria o comprometterne il rendimento. La tenuta della batteria potrebbe essere ridotta e i tempi di carica potrebbero aumentare se la temperatura è compresa tra 0 °C e 15 °C e tra 45 °C e 60 °C.

Se la spia di **CHARGE** lampeggia rapidamente durante la ricarica (circa otto volte al secondo), controllate che la temperatura non sia al di fuori dell'intervallo corretto e provate a scollegare il caricabatteria, rimuovere e reinserire la batteria. Se il problema persiste, interrompete immediatamente l'uso del caricabatteria e portate la batteria e il caricabatteria al vostro rivenditore o ad un centro assistenza autorizzato Nikon.

Non mettete in cortocircuito i terminali del caricabatteria; la mancata osservanza di questa precauzione potrebbe causare surriscaldamento o arrecare danni al caricabatteria. Non muovere il caricabatteria e non toccare la batteria durante la ricarica. La mancata osservanza di tale precauzione potrebbe, in casi molto rari, fare visualizzare una carica completata al caricabatteria quando la batteria è stata caricata solo parzialmente. Rimuovete e reinserite la batteria per ricominciare la ricarica. L'autonomia della batteria può ridursi temporaneamente se quest'ultima viene ricaricata a temperature basse o utilizzata a temperature inferiori a quella di ricarica. Se la batteria viene caricata a una temperatura inferiore a 5 °C, l'indicatore di durata della batteria nel display **Info batteria** (☐ 255) può indicare una riduzione temporanea.

Immediatamente dopo l'uso, la batteria può surriscaldarsi. Attendete che si raffreddi prima di ricaricarla.

Il cavo di alimentazione e l'adattatore a muro CA forniti in dotazione sono da utilizzare esclusivamente con il caricabatteria MH-25. Utilizzate il caricabatteria solo con batterie compatibili. Scollegatelo quando non viene utilizzato.

Un sensibile calo della durata di utilizzo di una batteria completamente carica alle temperature indicate, indica che essa deve essere sostituita. Acquistate una nuova batteria EN-EL15.

## **Batterie ricaricabili Li-ion EN-EL15**

Le batterie EN-EL15 fornite in dotazione condividono le informazioni con dispositivi compatibili, permettendo alla fotocamera di visualizzare lo stato di carica della batteria su sei livelli (☐ 35). L'opzione **Info batteria** del menu impostazioni fornisce dettagli sulla carica della batteria, la durata della batteria e il numero di fotografie che sono state scattate dall'ultima volta che avete caricato la batteria (☐ 255).

## Collegamento di un obiettivo

Prestate attenzione a non fare penetrare polvere all'interno della fotocamera quando si rimuove l'obiettivo. Nel presente manuale è generalmente utilizzato a scopo illustrativo l'obiettivo AF-S NIKKOR 24-120 mm f/4G ED VR.

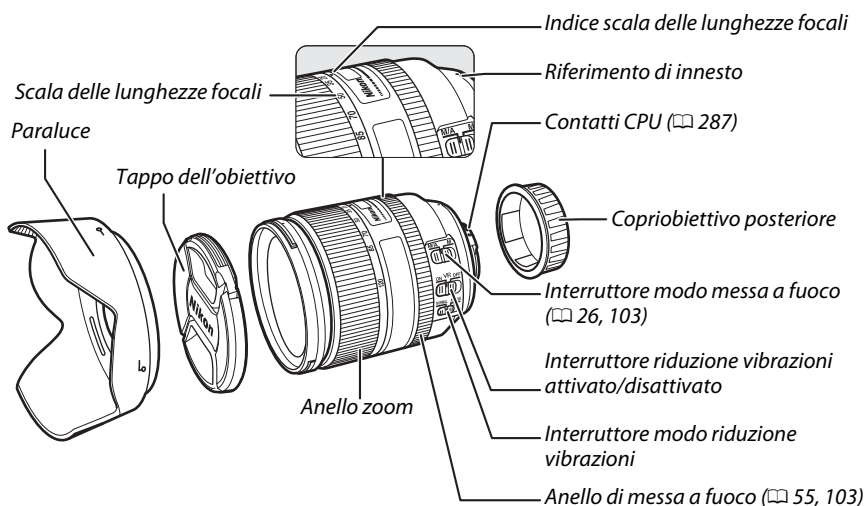

**1** Spegnete la fotocamera.

**2** Rimuovete il copriobiettivo posteriore e il tappo corpo della fotocamera.

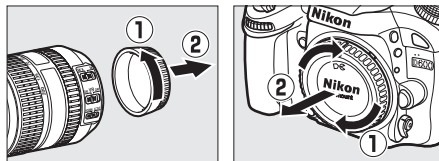

### 3 Collegate l'obiettivo.

Mantenendo il riferimento di innesto dell'obiettivo allineato con quello sul corpo della fotocamera, posizionate l'obiettivo nell'innesto a baionetta della fotocamera (①). Prestate attenzione a non premere il pulsante di sblocco obiettivo e ruotate l'obiettivo in senso antiorario fino a farlo scattare in posizione (②).

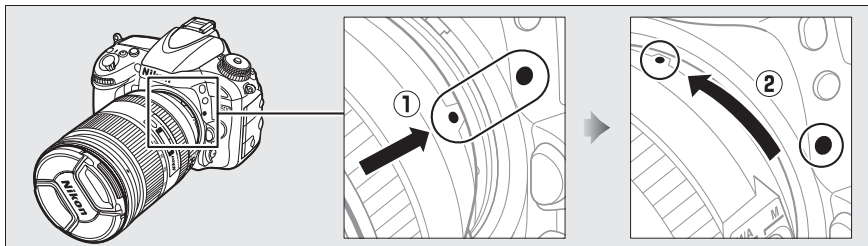

Se l'obiettivo è munito di un commutatore modo **A-M** o **M/A-M**, selezionate **A** (autofocus) o **M/A** (esclusione dell'autofocus manuale).



#### ❏ Rimozione dell'obiettivo

Prima di rimuovere o sostituire l'obiettivo, assicuratevi che la fotocamera sia spenta. Per rimuovere l'obiettivo, tenete premuto il pulsante di sblocco obiettivo (①) mentre ruotate l'obiettivo in senso orario (②). Dopo avere smontato l'obiettivo, riposizionate i tappi dell'obiettivo e il tappo corpo della fotocamera.

#### ❏ Obiettivi CPU con ghiera diaframma

Quando utilizzate obiettivi CPU dotati di ghiera diaframma (☐ 287), bloccate la ghiera sul diaframma minimo (il numero f/ più elevato).

#### ❏ Area immagine

L'area immagine in formato DX è selezionata automaticamente quando viene collegato un obiettivo DX (☐ 89).

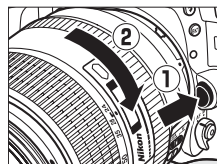

Area immagine

# Impostazioni di base

Alla prima accensione della fotocamera verrà visualizzata una finestra di dialogo di selezione della lingua. Selezionate una lingua e impostate l'ora e la data. Non è possibile scattare foto prima di avere impostato data e ora.

## 1 Accendete la fotocamera.

Viene visualizzata una finestra di dialogo di selezione della lingua.

## 2 Selezionate una lingua.

Premete ▲ o ▼ per evidenziare la lingua desiderata, quindi premete **OK**.



## 3 Scegliete un fuso orario.

Verrà visualizzata una finestra di dialogo per la selezione del fuso orario. Premete ◀ o ▶ per evidenziare il fuso orario locale (il campo **UTC** indica la differenza in ore tra il fuso orario selezionato e l'ora UTC (Tempo Universale Coordinato)), quindi premete **OK**.



## 4 Scegliete un formato data.

Premete ▲ o ▼ per scegliere l'ordine di visualizzazione di anno, mese e giorno. Premete **OK** per andare al passaggio successivo.

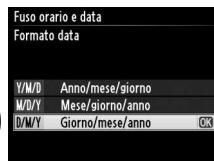

## 5 Attivate o disattivate l'ora legale.

Verranno visualizzate le opzioni per l'ora legale. L'opzione dell'ora legale è disattivata per impostazione predefinita; se nel fuso orario locale è in vigore l'ora legale, premete ▲ per evidenziare **Si** e premete **OK**.

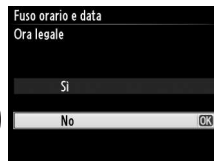

## 6 Impostate data e ora.

Verrà visualizzata la finestra di dialogo mostrata a destra. Premete ◀ o ▶ per selezionare una voce, ▲ o ▼ per modificare. Premete **OK** per impostare l'orologio e tornare al modo di ripresa.

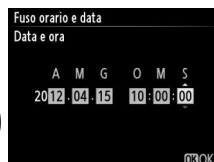

### **Impostazione dell'orologio**

Le impostazioni di lingua e data/ora possono essere modificate in qualsiasi momento utilizzando le opzioni **Lingua (Language)** (☰ 253) e **Fuso orario e data** (☰ 253) nel menu impostazioni. L'orologio della fotocamera può essere sincronizzato anche con dispositivi GPS (☰ 175).

### **Batteria dell'orologio**

L'orologio della fotocamera è alimentato da una fonte di alimentazione autonoma e ricaricabile, che si ricarica se necessario quando la batteria principale è installata o quando la fotocamera è alimentata da un connettore di alimentazione EP-5B opzionale e un adattatore CA EH-5b (☰ 297). Con due giorni di ricarica, l'orologio sarà alimentato per circa tre mesi. Se la fotocamera visualizza un avviso all'avvio per indicare che l'orologio non è impostato e un'icona  lampeggia nella Visualizzazione informazioni, la batteria dell'orologio è esaurita e l'orologio deve essere reimpostato. Impostate ora e data dell'orologio.

### **Orologio della fotocamera**

L'orologio della fotocamera è meno preciso della maggior parte degli orologi da polso e da muro. Confrontate regolarmente l'orologio della fotocamera con altri orologi più precisi e riaggiustatelo se necessario.



# Inserimento di una card di memoria

La fotocamera memorizza le immagini su card di memoria Secure Digital (SD) (acquistabili separatamente; □ 334). La fotocamera è dotata di due alloggiamenti per card di memoria (Slot 1 e Slot 2); se intendete utilizzare solo una card di memoria, inseritela nello Slot 1 (□ 30).

## 1 Spegnete la fotocamera.

### **Inserimento e rimozione di card di memoria**

Spegnete sempre la fotocamera prima di inserire o rimuovere le card di memoria.

## 2 Aprite il coperchio dell'alloggiamento card.

Fate scorrere verso l'esterno il coperchio dell'alloggiamento card (1) e aprite l'alloggiamento (2).

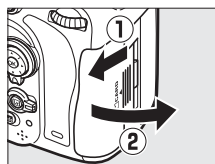

## 3 Inserite la card di memoria.

Afferrando la card di memoria come mostrato a destra, fatela scorrere finché non scatta in posizione. La spia di accesso card di memoria si accende per alcuni secondi.

### **Inserimento delle card di memoria**

Se le card di memoria vengono inserite al contrario o con le polarità invertite, la fotocamera o la card potrebbe danneggiarsi. Accertatevi che l'orientamento della card sia corretto. Il coperchio dell'alloggiamento card non si chiude se la card non è inserita completamente.

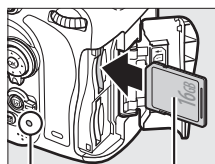

Lato anteriore  
Spia di accesso card di memoria

Chiudete il coperchio dell'alloggiamento card di memoria. Se la card di memoria viene utilizzata per la prima volta nella fotocamera o dopo essere stata formattata in un altro dispositivo, formattate la card come descritto a pagina 31.

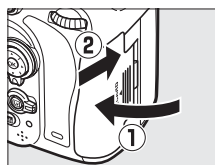

### **Rimozione delle card di memoria**

Dopo avere verificato che la spia di accesso card di memoria sia spenta, spegnete la fotocamera, aprite il coperchio alloggiamento card di memoria e premete la card per espellerla (1). La card può quindi essere rimossa manualmente (2).

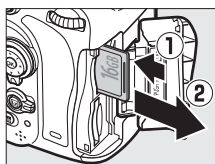

### Card di memoria non presente

Se la fotocamera è stata spenta con una batteria EN-EL15 carica e nessuna card di memoria inserita, nel pannello di controllo e nel mirino verrà visualizzato (- E -).

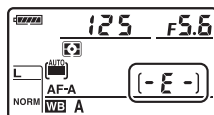

### Utilizzo di due card di memoria

Lo Slot 1 è per la card principale; la card nello slot 2 ricopre un ruolo di backup o secondario. Se l'impostazione predefinita di **Eccedenza** è selezionata per **Ruolo card nello slot 2** (📖 96) quando sono inserite due card di memoria, la card nello slot 2 sarà utilizzata esclusivamente quando la card nello slot 1 è piena.

Slot 1

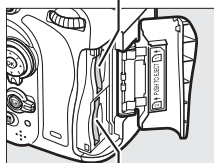

Slot 2

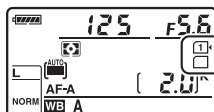

Pannello di controllo

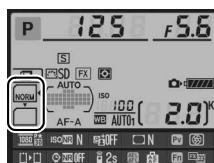

Visualizzazione informazioni

Nel pannello di controllo sono mostrati lo slot o gli slot nei quali è attualmente inserita una card di memoria (l'esempio a destra mostra le icone visualizzate quando una card è inserita in ciascuno slot). Se la card di memoria è piena oppure si è verificato un errore, l'icona corrispondente alla card interessata lampeggia (📖 324).

### Card di memoria

- Le card di memoria potrebbero essere calde dopo l'uso. Prestate attenzione durante la rimozione delle card di memoria dalla fotocamera.
- Disattivate l'alimentazione prima di inserire o rimuovere le card di memoria. Non rimuovete le card di memoria dalla fotocamera, non spegnete la fotocamera e non rimuovete o scollegate la fonte di alimentazione durante la formattazione o durante la registrazione, l'eliminazione o la copia dei dati in un computer. La mancata osservanza di queste precauzioni potrebbe provocare la perdita di dati o danni alla fotocamera o alla card.
- Non toccate i terminali della card con le dita o con oggetti metallici.
- Non piegate, non fate cadere, né sottoponete a forti urti.
- Non applicate forza eccessiva sull'involucro della card. La mancata osservanza di questa precauzione potrebbe arrecare danni alla card.
- Non esponete ad acqua, calore, livelli elevati di umidità o luce diretta del sole.
- Non formattate le card di memoria in un computer.



# Formattazione della card di memoria





Le card di memoria devono essere formattate prima del primo utilizzo e dopo essere state formattate in altri dispositivi.

## ✓ Formattazione delle card di memoria



La formattazione delle card di memoria elimina in maniera permanente tutti i dati in esse contenuti. Assicuratevi di aver copiato fotografie ed altri dati che desiderate conservare su un computer prima di procedere con la formattazione (☐ 193).

### 1 Accendete la fotocamera.

### 2 Premete i pulsanti (FORMAT) e (FORMAT).

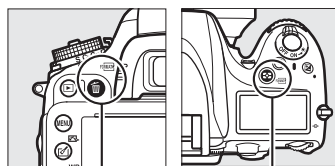

Tenete premuti contemporaneamente i pulsanti  (FORMAT) e  (FORMAT) finché non appare una **F o r** (formatta) lampeggiante nelle visualizzazioni dei tempi di posa del pannello di controllo e del mirino. Se sono state inserite due card di memoria, sarà selezionata la card nello Slot 1 (☐ 30); potete scegliere la card nello Slot 2 ruotando la ghiera di comando principale. Per uscire senza formattare la card di memoria, attendete finché **F o r** non smette di lampeggiare (circa sei secondi) o premete qualsiasi pulsante, ad eccezione di  (FORMAT) e  (FORMAT).

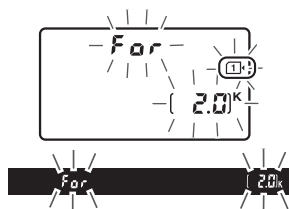

Pulsante  (FORMAT) Pulsante  (FORMAT)



### 3 Premete nuovamente i pulsanti (FORMAT) e (FORMAT).

Premete i pulsanti  (FORMAT) e  (FORMAT) insieme una seconda volta mentre **F o r** lampeggia per formattare la card di memoria. *Non rimuovete la card di memoria e non rimuovete o scollegate l'alimentazione durante la formattazione.*

Al termine della formattazione, il pannello di controllo e il mirino visualizzeranno il numero di fotografie che possono essere registrate con le impostazioni correnti.



### **Interruttore di protezione scrittura**

Le card di memoria SD sono dotate di un interruttore di protezione scrittura per evitare la perdita accidentale dei dati. Quando questo interruttore si trova nella posizione di "lock", non è possibile registrare o eliminare le foto e la card di memoria non può essere formattata (nel monitor verrà visualizzato un avviso quando si cerca di scattare una foto). Per sbloccare la card di memoria, fate scorrere l'interruttore nella posizione di "scrittura".

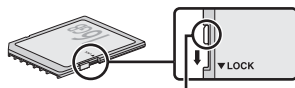

*Interruttore di protezione scrittura*

### **Vedere anche**

Fate riferimento a pagina 250 per informazioni sulla formattazione di card di memoria usando l'opzione **Formatt. card di memoria** nel menu impostazioni.



# Regolazione della messa a fuoco del mirino

La fotocamera è dotata di una regolazione diottrica che consente di compensare i difetti della vista. Prima di inquadrare le immagini nel mirino, verificate che il display del mirino sia a fuoco.

## 1 Accendete la fotocamera.

Rimuovete il tappo dell'obiettivo e accendete la fotocamera.

## 2 Mettete a fuoco il mirino.

Ruotate il comando di regolazione diottrica finché le cornici dell'area AF non sono completamente a fuoco. Quando regolate il comando di regolazione diottrica guardando dentro al mirino, prestate attenzione a non mettervi inavvertitamente il dito nell'occhio.

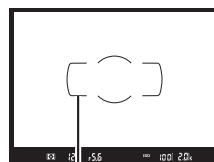
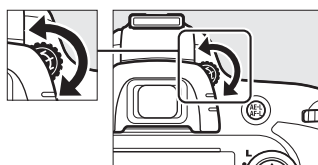

Cornici area AF

### **Regolazione della messa a fuoco del mirino**



Se non riuscite a mettere a fuoco il mirino come descritto in precedenza, selezionate autofocus singolo (**AF-S**; □ 97), AF a punto singolo (□ 99) e punto AF centrale (□ 101), quindi inquadrare un soggetto con molto contrasto nel punto AF centrale e premete il pulsante di scatto a metà corsa per mettere a fuoco. Con la fotocamera messa a fuoco, utilizzate il comando di regolazione diottrica per mettere a fuoco il soggetto nel mirino. Se necessario, la messa a fuoco del mirino può essere regolata ulteriormente utilizzando lenti correttive (□ 297).





# Fotografia e riproduzione di base

## Fotografia "Inquadra e scatta" (modi e )

In questa sezione è illustrato come scattare foto nel modo  (auto), un modo automatico "inquadra e scatta" nel quale la maggior parte delle impostazioni è controllata dalla fotocamera in risposta alle condizioni di scatto e nel quale il flash si attiva automaticamente se il soggetto è scarsamente illuminato. Per scattare foto con il flash disattivato lasciando il controllo di altre impostazioni alla fotocamera, portate la ghiera di selezione modo su  per selezionare il modo automatico (senza flash).

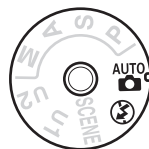

## Passaggio 1: accensione della fotocamera







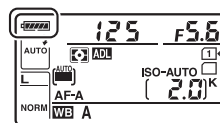

### 1 Accendete la fotocamera.

Rimuovete il tappo dell'obiettivo e accendete la fotocamera. Il pannello di controllo si accende e il display nel mirino si illumina.

### 2 Verificate il livello della batteria.

Verificate il livello della batteria nel pannello di controllo o nel mirino.



Pannello di controllo *	Mirino *	Descrizione
	—	Batteria completamente carica.
	—	Batteria parzialmente scarica.
	—	
	—	
		Batteria quasi scarica. Caricate la batteria o preparate la batteria di ricambio.
 (lampeggia)	 (lampeggia)	Scatto disattivato. Ricaricate o sostituite la batteria.

\* Non viene visualizzata nessuna icona quando la fotocamera è alimentata dal connettore di alimentazione EP-5B opzionale e dall'adattatore CA EH-5b.  viene visualizzato nella visualizzazione informazioni.

### Pulizia del sensore di immagine

La fotocamera fa vibrare il filtro passa-basso che copre il sensore di immagine per rimuovere la polvere all'accensione o allo spegnimento della fotocamera ( 301).

### 3 Controllate il numero di esposizioni rimanenti.

Il pannello di controllo e il mirino mostrano il numero di fotografie che possono essere scattate con le impostazioni correnti (i valori superiori a 1.000 vengono arrotondati per difetto al centinaio più vicino; ad esempio i valori compresi tra 2.000 e 2.099 vengono visualizzati come 2,0 K). Se sono inserite due card di memoria, i display mostrano lo spazio disponibile nella card dello Slot 1 (☐ 30). Quando il numero di esposizioni rimanenti raggiunge ☐, il numero lampeggia, **Fuili** o **FuL** lampeggiano nelle visualizzazioni dei tempi di posa e l'icona della card corrispondente lampeggia. Inserite un'altra card di memoria (☐ 29) o cancellate alcune foto (☐ 47, 189).

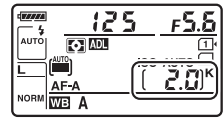

## Passaggio 2: selezionate il modo <sup>AUTO</sup> ☐ o ⚡

Per scattare in luoghi in cui l'uso del flash è vietato, fotografare neonati o catturare la luce naturale in condizioni di scarsa illuminazione, portate la ghiera di selezione modo su ⚡. In caso contrario, portate la ghiera di selezione modo su <sup>AUTO</sup> ☐.

Ghiera di selezione modo

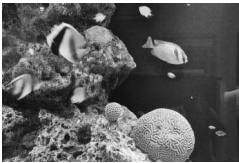
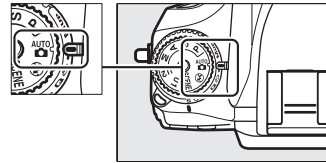

Modo ☐



Modo <sup>AUTO</sup> ⚡

### Display fotocamera spenta

Se la fotocamera viene spenta con la batteria e la card di memoria inserite, verranno visualizzati l'icona della card di memoria e il numero di esposizioni rimanenti (solo in rari casi, alcune card di memoria potrebbero visualizzare questa informazione quando la fotocamera è accesa).

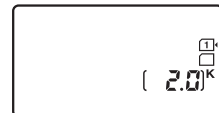

Pannello di controllo

## Passaggio 3: inquadrare la fotografia

### 1 Preparate la fotocamera.

Quando si inquadrano le fotografie nel mirino, reggete la fotocamera con la mano destra e con la sinistra sostenete il corpo macchina della fotocamera o l'obiettivo. Tenete i gomiti stretti e serrati lungo il busto e posizionate un piede di mezzo passo avanti all'altro per mantenere stabile la parte superiore del corpo. Quando si inquadrano foto con orientamento verticale, reggete la fotocamera come mostrato in basso nelle tre illustrazioni a destra.

Nel modo , i tempi di posa si allungano in condizioni di scarsa illuminazione; si consiglia l'utilizzo di un treppiedi.

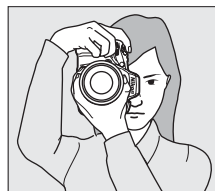
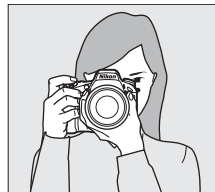

### 2 Inquadrare la fotografia.

Inquadrare una foto nel mirino con il soggetto principale nelle cornici dell'area AF.

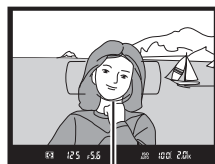

Cornici area AF

#### Utilizzo di un obiettivo zoom

Utilizzate l'anello zoom per ingrandire il soggetto, in modo che riempi un'area maggiore del fotogramma, o per ridurre, in modo da aumentare l'area visibile nella foto finale (selezionate lunghezze focali più lunghe sulla scala delle lunghezze focali dell'obiettivo per ingrandire, lunghezze focali più brevi per ridurre).

Ingrandire

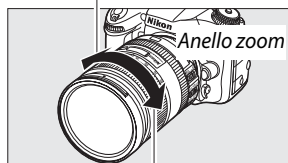

Ridurre

## Passaggio 4: Messa a fuoco

### 1 Premete il pulsante di scatto a metà corsa.

Premete il pulsante di scatto a metà corsa per mettere a fuoco. Verrà visualizzato il punto AF attivo. Se il soggetto è scarsamente illuminato, il flash potrebbe sollevarsi e l'illuminatore ausiliario AF potrebbe illuminarsi.



### 2 Controllate gli indicatori nel mirino.

Quando l'operazione di messa a fuoco è completata, l'indicatore di messa a fuoco (●) appare nel mirino.

Indicatore di messa a fuoco	Descrizione
●	Soggetto a fuoco.
▶	Il punto AF è tra la fotocamera e il soggetto.
◀	Il punto AF è dietro al soggetto.
▶◀ (lampeggia)	La fotocamera non è in grado di eseguire la messa a fuoco con l'autofocus. Vedere a pagina 98.

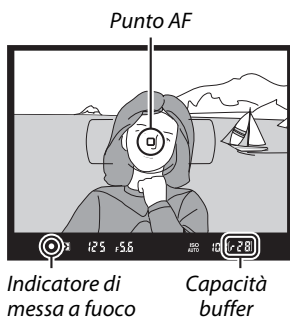

Quando il pulsante di scatto è premuto a metà corsa, il numero di esposizioni che è possibile memorizzare nel buffer di memoria ("28"; □ 84) sarà visualizzato nel mirino.

## Passaggio 5: scattate

Premete delicatamente il pulsante di scatto fino in fondo per rilasciare l'otturatore e registrare la fotografia. La spia di accesso card di memoria accanto al coperchio alloggiamento card di memoria si illumina durante la registrazione della fotografia nella card di memoria. *Non espellete la card di memoria né rimuovete o scollegate la fonte di alimentazione fino allo spegnimento della spia e al completamento della registrazione.*

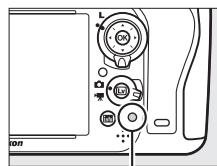

Spia di accesso card di memoria



## Pulsante di scatto

La fotocamera dispone di un pulsante di scatto a due stadi. La fotocamera mette a fuoco quando viene premuto il pulsante di scatto a metà corsa. Premete il pulsante di scatto fino in fondo per scattare la foto.



*Messa a fuoco: premete a metà corsa*

*Scatto: premete fino in fondo corsa*

## Timer di standby

Le visualizzazioni di tempo di posa e diaframma del pannello di controllo e del mirino si spengono dopo circa 6 secondi di inattività, riducendo il consumo della batteria. Premete il pulsante di scatto a metà corsa per riattivare la visualizzazione. Il tempo che deve trascorrere prima che il timer di standby scada automaticamente può essere selezionato con la personalizzazione c2 (**Timer di standby**,  227).

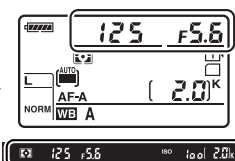
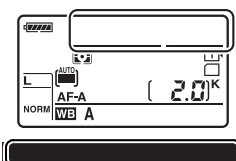
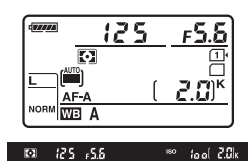



*Esposimetri attivati*

*Esposimetri disattivati*

*Esposimetri attivati*

## Flash incorporato

Se è necessaria una luce maggiore per ottenere un'esposizione corretta nel modo  AUTO, il flash incorporato si solleva automaticamente quando si preme il pulsante di scatto a metà corsa. Se il flash è sollevato, è possibile scattare foto solo quando è visualizzato l'indicatore di pronto lampo (). Se l'indicatore di pronto lampo non è visualizzato, il flash è in carica; rimuovete brevemente il dito dal pulsante di scatto e riprovate.

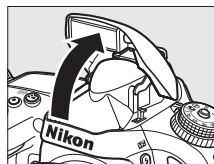

Per risparmiare l'energia della batteria quando il flash non è in uso, riportatelo nella posizione di chiusura premendolo delicatamente verso il basso fino a farlo scattare in posizione.

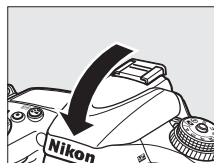

# Fotografia creativa (modi scena)

La fotocamera consente di scegliere tra diversi modi "scena". Se si sceglie il modo scena, le impostazioni vengono ottimizzate automaticamente per adattarsi alla scena selezionata, rendendo così la fotografia creativa semplice grazie alle operazioni di selezione di un modo, inquadratura di un'immagine e scatto, come descritto alle pagine 35–39.



## ■ ■ Modo SCENE

Per visualizzare la scena selezionata correttamente, portate la ghiera di selezione modo su **SCENE** e premete il pulsante **Info**. Ruotate la ghiera di comando principale per scegliere un'altra scena.

Ghiera di selezione modo

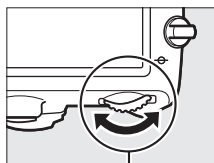
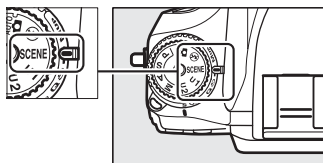

Ghiera di comando principale



Monitor

Ritratto 	Paesaggio 	Bambini 	Sport 	Macro Close-Up 	Ritratto notturno 	Paesaggio notturno 
Feste/interni 	Spiaggia/neve 	Tramonto 	Aurora/crepuscolo 	Ritratto animali domestici 	Lume di candela 	Fiori 
Colori autunnali 	Alimenti 	Silhouette 	High key 	Low key 		

## ■ ■ Modi scena

### Ritratto



Da utilizzare per ritratti con colori della pelle delicati e più naturali. Se il soggetto è lontano dallo sfondo o viene utilizzato un teleobiettivo, i dettagli dello sfondo saranno attenuati per conferire alla composizione un senso di profondità.

### Paesaggio



Da utilizzare per scatti di paesaggi saturi con luce diurna. Il flash incorporato e l'illuminatore ausiliario AF si spengono; si consiglia l'utilizzo di un treppiedi per evitare sfocature in condizioni di scarsa illuminazione.

### Bambini



Da utilizzare per le istantanee di bambini. Gli abiti e i dettagli dello sfondo sono riprodotti in modo vivido, mentre il colore della pelle rimane delicato e naturale.

### Sport



I tempi di posa veloci fermano i movimenti per gli scatti di sport dinamici nei quali il soggetto principale risalta chiaramente. Il flash incorporato e l'illuminatore ausiliario AF si spengono. Per eseguire una sequenza di scatti, selezionate il modo di scatto continuo (□ 6, 83).



## **Macro Close-Up**



Da utilizzare per scatti ravvicinati di fiori, insetti e altri oggetti di piccole dimensioni (è possibile utilizzare un obiettivo macro per mettere a fuoco a distanze molto ravvicinate). Si consiglia l'utilizzo di un treppiedi per evitare sfocature.

## **Paesaggio notturno**



Consente di ridurre il disturbo e i colori innaturali quando si fotografano paesaggi notturni con illuminazione stradale e insegne al neon. Il flash incorporato e l'illuminatore ausiliario AF si spengono; si consiglia l'utilizzo di un treppiedi per evitare sfocature.

## **Ritratto notturno**



Da utilizzare per un bilanciamento naturale tra il soggetto principale e lo sfondo nei ritratti ripresi in condizioni di scarsa illuminazione. Si consiglia l'uso di un treppiedi per evitare sfocature in condizioni di scarsa illuminazione.

## **Feste/interni**



Consente di catturare gli effetti dell'illuminazione dello sfondo negli interni. Da utilizzare per feste e altre scene in interni.

## Spiaggia/neve



Consente di catturare la luminosità dei raggi di sole in acqua, neve o sabbia. Il flash incorporato e l'illuminatore ausiliario AF si spengono.

## Tramonto



Consente di preservare le tinte profonde di albe e tramonti. Il flash incorporato e l'illuminatore ausiliario AF si spengono; si consiglia l'utilizzo di un treppiedi per evitare sfocature in condizioni di scarsa illuminazione.

## Aurora/Crepuscolo



Consente di preservare i colori della luce naturale delicata prima dell'alba o dopo il tramonto. Il flash incorporato e l'illuminatore ausiliario AF si spengono; si consiglia l'utilizzo di un treppiedi per evitare sfocature in condizioni di scarsa illuminazione.



## Ritratto animali domestici



Da utilizzare per ritratti di animali in movimento. L'illuminatore ausiliario AF si spegne.

## *Lume d candela*



Da utilizzare per le fotografie scattate a lume di candela. Il flash incorporato si spegne; si consiglia l'utilizzo di un treppiedi per evitare sfocature in condizioni di scarsa illuminazione.



## *Fiori*



Da utilizzare per campi di fiori, frutteti in fioritura e altri paesaggi con aree fiorite. Il flash incorporato si spegne; si consiglia l'utilizzo di un treppiedi per evitare sfocature in condizioni di scarsa illuminazione.

## *Colori autunnali*



Consente di catturare i rossi e i gialli brillanti delle foglie in autunno. Il flash incorporato si spegne; si consiglia l'utilizzo di un treppiedi per evitare sfocature in condizioni di scarsa illuminazione.

## *Alimenti*



Da utilizzare per fotografie sature di alimenti. Si consiglia l'uso di un treppiedi per evitare sfocature; è inoltre possibile utilizzare il flash (☑ 143).

## **Silhouette**



Consente di sagomare i soggetti su sfondi chiari. Il flash incorporato si spegne; si consiglia l'utilizzo di un treppiedi per evitare sfocature in condizioni di scarsa illuminazione.

## **High Key**

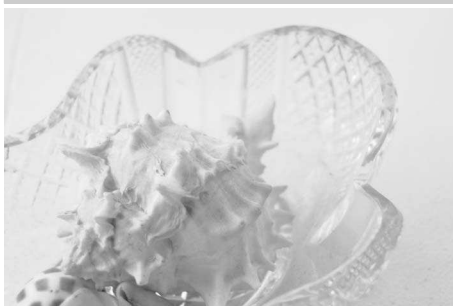

Da utilizzare quando si riprendono scene chiare per creare immagini chiare che sembrano riempite di luce. Il flash incorporato si spegne.

## **Low Key**



Da utilizzare quando si riprendono scene scure per creare immagini scure e ombrose che fanno risaltare le alte luci. Il flash incorporato si spegne; si consiglia l'utilizzo di un treppiedi per evitare sfocature in condizioni di scarsa illuminazione.



# Riproduzione di base

## 1 Premete il pulsante .

Sul monitor viene visualizzata una foto. Appare l'icona della card di memoria che contiene l'immagine correntemente visualizzata.



Pulsante 

## 2 Visualizzate ulteriori fotografie.

È possibile visualizzare ulteriori fotografie premendo ◀ o ▶. Per visualizzare informazioni aggiuntive sulla fotografia corrente, premete ▲ e ▼ (☞ 179).

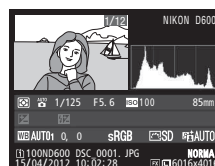

Per terminare la riproduzione e ritornare al modo di ripresa, premete il pulsante di scatto a metà corsa.

### **Mostra foto scattata**

Se **Si** è selezionato in **Mostra foto scattata** all'interno del menu di riproduzione (☞ 212), le fotografie vengono visualizzate automaticamente nel monitor alcuni secondi dopo lo scatto.

### **Vedere anche**

Per informazioni sulla scelta dell'alloggiamento card di memoria, fate riferimento a pagina 178.



# Cancellazione delle fotografie indesiderate



Per cancellare la fotografia visualizzata correntemente nel monitor, premete il pulsante  (FORMAT). Una volta cancellate, le foto non possono più essere recuperate.

## 1 Visualizzate la foto.

Visualizzate la foto che desiderate cancellare come descritto nella pagina precedente. La posizione dell'immagine corrente viene indicata da un'icona nell'angolo inferiore sinistro del display.



## 2 Cancellate la foto.

Premete il pulsante  (FORMAT). Verrà visualizzata una finestra di conferma. Premete nuovamente il pulsante  (FORMAT) per cancellare l'immagine e tornare alla riproduzione. Per uscire senza cancellare la fotografia, premete .

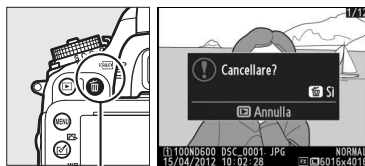

Pulsante  (FORMAT)

### **Cancella**

Per cancellare le immagini selezionate (190), tutte le immagini scattate in una data selezionata (191) o tutte le immagini in una posizione scelta in una card di memoria selezionata (190), utilizzate l'opzione **Cancella** nel menu riproduzione.





# Fotografia Live View

Attenetevi alla procedura seguente per scattare fotografie nel modo live view.

- 1 Ruotate il selettore live view su  (fotografia live view).**

**Coprite il mirino**

Per evitare che la luce che penetra attraverso il mirino interferisca con l'esposizione, rimuovete l'oculare in gomma e il coperchio del mirino con il coprioculare DK-5 in dotazione prima dello scatto (□ 86).

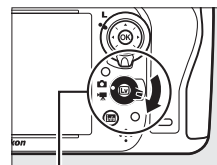

Selettore live view

- 2 Premete il pulsante .**

Lo specchio si solleva e la visuale dell'obiettivo viene visualizzata nel monitor della fotocamera. Il soggetto non sarà più visibile nel mirino.

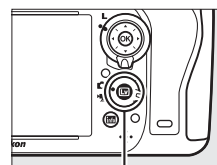

Pulsante 

- 3 Posizionate il punto AF.**

Posizionate il punto AF sul soggetto come descritto a pagina 51.

- 4 Mettete a fuoco.**

Premete il pulsante di scatto a metà corsa per mettere a fuoco.

Il punto AF lampeggia in verde mentre la fotocamera mette a fuoco. Se la fotocamera è in grado di mettere a fuoco, il punto AF viene mostrato in verde; se invece non è in grado di mettere a fuoco, il punto AF lampeggia in rosso (si noti che è possibile scattare le foto anche quando il punto AF lampeggia in rosso; controllate la messa a fuoco dal monitor prima di scattare la foto). Potete bloccare l'esposizione premendo il pulsante  **AE-L/AF-L** (□ 110); la messa a fuoco si blocca quando il pulsante di scatto è premuto a metà corsa. Nel modo **M**, è possibile regolare l'esposizione con l'aiuto di un indicatore di esposizione (□ 78).



Pulsante  **AE-L/AF-L**

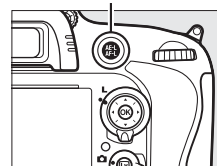

## 5 Scattate la fotografia.

Premete il pulsante di scatto fino in fondo per scattare. Il monitor si spegne.



## 6 Uscite dal modo live view.

Premete il pulsante  per uscire dal modo live view.

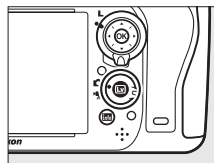



### Termine del Live View



Il live view termina automaticamente se si rimuove l'obiettivo. Il live view potrebbe inoltre terminare automaticamente per evitare danni alla circuiteria interna della fotocamera; uscite dal live view quando la fotocamera non è in uso. Si noti che la temperatura della circuiteria interna della fotocamera potrebbe aumentare causando disturbi dell'immagine (punti luminosi, pixel casuali luminosi o effetto nebbia) nei seguenti casi (la fotocamera potrebbe inoltre surriscaldarsi, ma ciò non indica un malfunzionamento):

- La temperatura ambiente è elevata
  - La fotocamera è stata utilizzata per periodi prolungati nel live view o per registrare filmati
  - La fotocamera è stata utilizzata nel modo di scatto continuo per periodi prolungati
- Se il live view non si avvia quando premete il pulsante , attendete che i circuiti interni si raffreddino e riprovate.

### Scelta di un Picture Control (solo modi P, S, A e M)

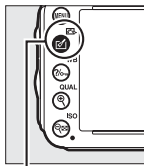
Premete  () durante il live view per visualizzare un elenco di Picture Control. Evidenziate il Picture Control desiderato e premete  per regolare le impostazioni del Picture Control (129).



Pulsante  ()

### Filmati

La registrazione di filmati non è disponibile durante la fotografia live view e la pressione del pulsante di registrazione filmato non ha effetti. Selezionate il live view filmati (57) per riprendere filmati.

## Messa a fuoco in Live View

Per mettere a fuoco mediante l'autofocus, ruotate il selettore modo di messa a fuoco su **AF** ed eseguite i passaggi riportati di seguito per scegliere il modo autofocus e area AF. Per informazioni sulla messa a fuoco manuale, fate riferimento a pagina 55.

Selettore modo di messa a fuoco

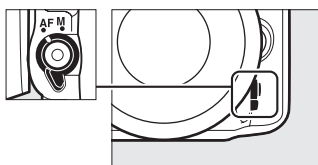

### ■ Scelta di un modo di messa a fuoco

In live view sono disponibili i seguenti modi autofocus:

Modo	Descrizione
AF-S	<b>AF singolo:</b> per soggetti fermi. La messa a fuoco si blocca quando il pulsante di scatto viene premuto a metà corsa.
AF-F	<b>AF permanente:</b> per soggetti in movimento. La fotocamera mette a fuoco continuamente finché il pulsante di scatto non viene premuto. La messa a fuoco si blocca quando il pulsante di scatto viene premuto a metà corsa.

Per scegliere un modo autofocus, premete il pulsante modo AF e ruotate la ghiera di comando principale finché non visualizzate sul monitor il modo desiderato.

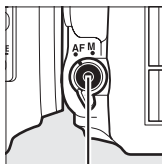

Pulsante modo AF



Ghiera di comando principale



Monitor









### ✓ Utilizzo dell'autofocus nel modo live view

Utilizzate un obiettivo AF-S. Potreste non ottenere i risultati desiderati se utilizzate altri obiettivi o moltiplicatori di focale. Notate che in live view, l'autofocus è più lento e il monitor potrebbe schiarirsi o scurirsi mentre la fotocamera mette a fuoco. In alcuni casi, il punto AF potrebbe essere visualizzato in verde quando la fotocamera non è in grado di mettere a fuoco. La fotocamera potrebbe non essere in grado di mettere a fuoco nelle seguenti situazioni:

- Il soggetto contiene linee parallele nel lato lungo del fotogramma
- Il soggetto è privo di contrasto
- Il soggetto nel punto AF contiene aree con differenze di luminosità molto forti o include luce spot o un'insegna al neon o un altro tipo di luce che ne modifica la luminosità
- Con lampade a fluorescenza, a vapori di mercurio, a vapori di sodio o simili illuminazioni, appaiono sfarfallii e righe
- Viene utilizzato un filtro a croce (stella) o un altro filtro speciale
- Il soggetto appare più piccolo del punto AF
- Il soggetto è dominato da motivi geometrici regolari (ad esempio, tapparelle o una fila di finestre di un grattacielo)
- Il soggetto si muove

## ■ Scelta di un modo area AF

In live view è possibile selezionare i seguenti modi area AF:

Modo	Descrizione
	<b>AF con priorità al volto:</b> utilizzate questa opzione per i ritratti. La fotocamera rileva e mette a fuoco automaticamente i soggetti del ritratto. Il soggetto selezionato è indicato da un bordo doppio giallo (se sono rilevati più volti, fino ad un massimo di 35, la fotocamera metterà a fuoco il soggetto più vicino; per scegliere un soggetto differente, utilizzate il multi-selettore). Se la fotocamera non è più in grado di rilevare il soggetto (perché, ad esempio, il soggetto ha distolto lo sguardo dalla fotocamera), il bordo non sarà più visualizzato.
	<b>AF area estesa:</b> utilizzate questa opzione per scatti manuali di panorami e altri soggetti, ad eccezione dei ritratti. Utilizzate il multi-selettore per spostare il punto AF in qualsiasi punto dell'inquadratura oppure premete  per posizionare il punto AF al centro dell'inquadratura.
	<b>AF area normale:</b> utilizzate questa opzione per mettere a fuoco un punto specifico nell'inquadratura. Utilizzate il multi-selettore per spostare il punto AF in qualsiasi punto dell'inquadratura oppure premete  per posizionare il punto AF al centro dell'inquadratura. Si consiglia l'uso di un treppiedi.
	<b>AF a inseguimento del soggetto:</b> posizionate il punto AF sul soggetto e premete  . Il punto AF insegue il soggetto selezionato che si muove nell'inquadratura. Per terminare l'inseguimento, premete nuovamente  . La fotocamera può non essere in grado di inseguire i soggetti se questi si muovono velocemente, si allontanano dall'inquadratura o sono oscurati da altri oggetti, la loro visibilità cambia in relazione a dimensione, colore o luminosità oppure sono troppo piccoli, troppo grandi, troppo chiari, troppo scuri, hanno luminosità o colori simili a quelli dello sfondo.

Per scegliere un modo area AF, premete il pulsante modo AF e ruotate la ghiera secondaria finché non visualizzate sul monitor il modo desiderato.

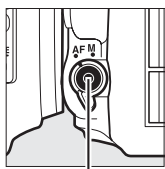

Pulsante modo AF



Ghiera secondaria



Monitor

## Visualizzazione Live View: fotografia Live View

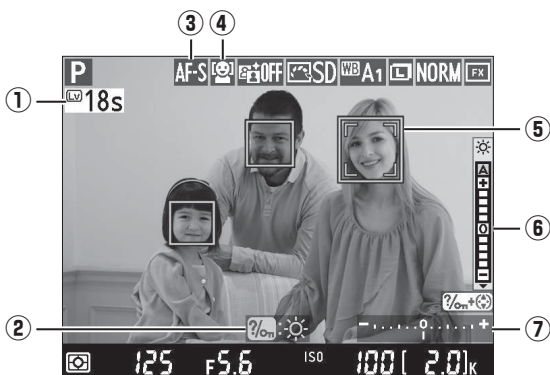

Voce	Descrizione	
① <b>Tempo rimanente</b>	Quantità di tempo rimanente prima che il modo live view termini automaticamente. Visualizzato se lo scatto termina entro 30 sec. o meno.	56
② <b>Guida</b>	Guida alle opzioni disponibili durante la fotografia live view.	—
③ <b>Modo autofocus</b>	Modo autofocus attuale.	51
④ <b>Modo area AF</b>	Modo area AF attuale.	52
⑤ <b>Punto AF</b>	Punto AF attuale. Il display varia a seconda dell'opzione selezionata per il modo area AF.	49
⑥ <b>Indicatore luminosità del monitor</b>	Tenendo premuto il pulsante $\text{WB}$ , premete $\blacktriangle$ o $\blacktriangledown$ per regolare la luminosità del monitor (si noti che la luminosità del monitor non influisce sulle fotografie scattate con la fotocamera). Se è selezionato <b>A</b> (auto), la fotocamera regola automaticamente la luminosità in risposta alle condizioni di luminosità dell'ambiente misurate dal sensore di luminosità ambiente quando il monitor è acceso (□ 4).	—
⑦ <b>Indicatore di esposizione</b>	Indica se la fotografia sarà sotto o sovraesposta con le impostazioni correnti (solo modo <b>M</b> ).	78

### **Visualizzazione Live View**

Sebbene non appariranno nella fotografia finale, sul monitor potrebbero apparire bordi distorti, colori alterati, effetti moiré e punti luminosi, mentre in alcune zone potrebbero apparire strisce chiare con segnali lampeggianti o altre sorgenti luminose intermittenti oppure se il soggetto viene illuminato brevemente da una luce stroboscopica o da altre intense sorgenti luminose momentanee. Inoltre, può aversi distorsione se vengono effettuate panoramiche orizzontali o se un oggetto si sposta a velocità elevata nell'inquadratura. Gli sfarfallii e le righe visibili sul monitor quando si usano lampade a fluorescenza, a vapore di mercurio o al sodio possono essere ridotti scegliendo **Riduzione dello sfarfallio** (☐ 252), sebbene potrebbero essere comunque visibili nelle fotografie finali usando alcuni tempi di posa. Durante la ripresa nel modo live view, evitate di puntare la fotocamera verso il sole o verso fonti di luce molto forti. La mancata osservanza di questa precauzione potrebbe arrecare danni alla circuiteria interna della fotocamera.

### **Esposizione**

A seconda della scena, l'esposizione potrebbe differire da quella che potrebbe essere ottenuta quando non si usa il live view. La misurazione esposimetrica nel live view è regolata per adattarsi alla visualizzazione live view, in modo da scattare fotografie con un'esposizione simile a quella prodotta sul monitor. Nei modi **P**, **S**, **A** e **M**, l'esposizione può essere regolata di  $\pm 5$  EV (☐ 112). Gli effetti di valori superiori a +3 EV o inferiori a -3 EV non possono essere visualizzati in anteprima sul monitor.



## Visualizzazione informazioni: fotografia Live View

Per nascondere o visualizzare gli indicatori nel monitor durante la fotografia live view, premete il pulsante **Info**.

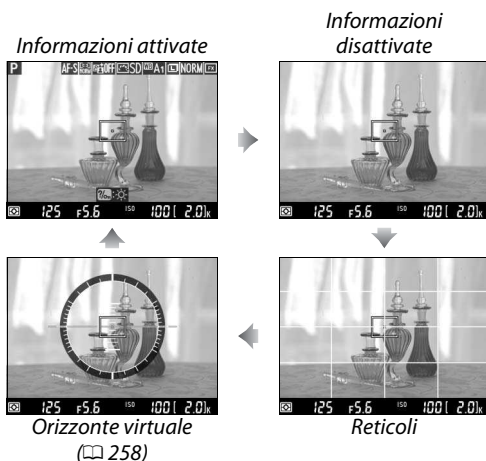

## Messa a fuoco manuale

Per mettere a fuoco utilizzando la messa a fuoco manuale (**Info** 103), ruotate l'anello di messa a fuoco fino a mettere a fuoco il soggetto.

Per ingrandire la visualizzazione sul monitor fino a circa 19x e controllare la messa a fuoco, premete il pulsante **QUAL**. Quando la visualizzazione attraverso l'obiettivo è ingrandita, una finestra di navigazione viene visualizzata in un riquadro grigio nell'angolo inferiore destro del display. Utilizzate il multi-selettore per scorrere le aree dell'inquadratura non visibili sul monitor (disponibile solo se viene selezionato il modo AF area normale o AF area estesa per il modo area AF) o premete **ISO** per ridurre l'immagine.

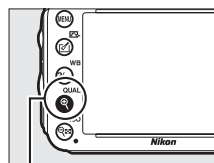
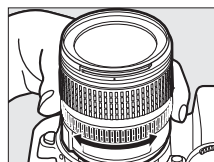

Pulsante **QUAL**



Finestra di navigazione



## 🔪 Obiettivi senza CPU

Quando utilizzate obiettivi senza CPU, assicuratevi di immettere la lunghezza focale e l'apertura massima utilizzando l'opzione **Dati obiettivo senza CPU** nel menu impostazioni (☐ 172). Gli obiettivi senza CPU possono essere impiegati solo nei modi **A** e **M** (☐ 73); il diaframma deve essere impostato mediante la ghiera diaframma.

## ✔ Visualizzazione del conto alla rovescia

Un conto alla rovescia sarà visualizzato 30 secondi prima del termine automatico del live view (☐ 53; il timer diventa rosso se il live view sta per terminare per proteggere i circuiti interni o, se è selezionata un'opzione diversa da **Sempre attivo** per la personalizzazione c4—**Ritardo autosp. monitor** > **Live view**; ☐ 228—5 sec prima dello spegnimento automatico programmato del monitor). A seconda delle condizioni di ripresa, il timer potrebbe apparire immediatamente durante la selezione del live view. Osservate che anche se il conto alla rovescia non appare durante la riproduzione, il live view terminerà comunque automaticamente alla scadenza del timer.

## 🔪 HDMI

Se la fotocamera è collegata ad un dispositivo video HDMI durante il live view, il monitor della fotocamera rimane acceso e il dispositivo video visualizza la visuale dell'obiettivo, come mostrato a destra. Se il dispositivo supporta HDMI-CEC, selezionate **No** per l'opzione **HDMI** > **Controllo periferica** nel menu impostazioni (☐ 205) prima di scattare in live view.



LV



# Live View filmati

È possibile registrare filmati in live view.

## 1 Ruotate il selettore live view su (live view filmati).

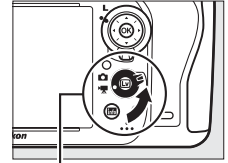

Selettore live view

## 2 Premete il pulsante .

Lo specchio si solleva e la visuale dell'obiettivo viene visualizzata nel monitor della fotocamera come apparirebbe nel filmato effettivo, modificato per gli effetti dell'esposizione. Il soggetto non sarà più visibile nel mirino.

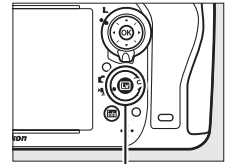

Pulsante 

### **Icona**

Un'icona  (☐ 61) indica che non è possibile registrare filmati.

### **Prima della registrazione**

Prima di registrare, scegliete un'apertura (solo modi **A** e **M**, ☐ 77, 78); è possibile anche scegliere un Picture Control (solo modi **P**, **S**, **A**, e **M**, ☐ 129) o uno spazio colore (☐ 217). Nei modi **P**, **S**, **A** e **M**, è possibile impostare il bilanciamento del bianco (☐ 115) in qualsiasi momento premendo il pulsante  (**WB**) e ruotando la ghiera di comando principale.

## 3 Scegliete un modo di messa a fuoco (☐ 51).



## 4 Scegliete un modo area AF (☐ 52).



## 5 Mettete a fuoco.

Inquadrate lo scatto di apertura e mettete a fuoco come descritto ai passaggi 3 e 4 alle pagine 49 (per ulteriori informazioni sulla messa a fuoco in live view filmati, fate riferimento a pagina 51). Il numero di soggetti che possono essere rilevati con AF con priorità al volto diminuisce durante il live view filmati.



### Esposizione

In live view filmati è possibile regolare le seguenti impostazioni:

	Diaframma	Tempo di posa	Sensibilità ISO	Compensazione dell'esposizione
P, S, A	—	—	—	✓
M	—	✓	✓	—
Altri modi di ripresa	—	—	—	—

Nel modo **M**, è possibile impostare la sensibilità ISO su valori compresi tra 100 e Hi 2 e il tempo di posa su valori compresi tra  $1/25$  sec. e  $1/4.000$  sec. (il tempo di posa più lento disponibile varia con la frequenza di scatto; □ 65). In altri modi, il tempo di posa e la sensibilità ISO vengono regolati automaticamente. Se il risultato è sovra o sottoesposto, uscite e riavviate il live view filmati.

## 6 Avviate la registrazione.

Premete il pulsante di registrazione filmato per avviare la registrazione. Il tempo disponibile per la registrazione è visualizzato sul monitor insieme a un indicatore di registrazione. L'esposizione è impostata utilizzando la misurazione matrix e può essere bloccata premendo il pulsante  $\text{AE-L/AF-L}$  (□ 110) o (nei modi **P**, **S** e **A**) modificata fino a  $\pm 3$  EV in incrementi di  $1/3$  EV utilizzando la compensazione dell'esposizione (□ 112). Nel modo autofocus, è possibile bloccare la messa a fuoco premendo il pulsante di scatto a metà corsa.

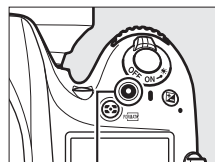

Pulsante di registrazione filmato  
Indicatore di registrazione



Tempo rimanente

### Audio

La fotocamera può registrare sia video che suono; non coprite il microfono sulla parte anteriore della fotocamera durante la registrazione. Il microfono incorporato potrebbe registrare i suoni prodotti dall'obiettivo durante l'autofocus o la riduzione delle vibrazioni.

## 7 Terminare la registrazione.

Premete nuovamente il pulsante di registrazione filmato per terminare la registrazione. La registrazione termina automaticamente quando viene raggiunta la lunghezza massima oppure la card di memoria è piena.

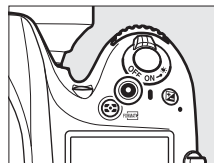

### **Lunghezza massima**

La lunghezza massima per ciascun file di filmato è di 4 GB (per i tempi massimi di registrazione, fate riferimento a pagina 65); tenete presente che, in base alla velocità di scrittura della card di memoria, la ripresa potrebbe interrompersi prima che tale lunghezza sia raggiunta (☐ 334).

### **Scatto di fotografie**

Per scattare una fotografia durante la registrazione, premete il pulsante di scatto fino in fondo (se lo si desidera, è possibile assegnare la visualizzazione dati di ripresa al pulsante **Fn**, anteprima profondità di campo o **AE-L/AF-L** e al pulsante utilizzato per visualizzare le impostazioni delle foto della fotocamera prima della ripresa; ☐ 247, 248). La registrazione del filmato terminerà (la sequenza registrata fino a quel punto verrà salvata) e la fotocamera tornerà al live view. La fotografia sarà registrata con l'impostazione dell'area immagine corrente utilizzando un ritaglio con proporzioni di 16:9. Le foto saranno scattate senza flash. Si noti che non è possibile ottenere un'anteprima dell'esposizione per le fotografie durante il live view filmati; si consiglia il modo **P**, **S** o **A**, tuttavia potete ottenere risultati accurati nel modo **M** mediante il pulsante **Fn**, anteprima profondità di campo o **AE-L/AF-L** (☐ 247, 248), utilizzando il pulsante per visualizzare le informazioni di ripresa e verificando l'indicatore di esposizione. La compensazione dell'esposizione per la fotografia può essere impostata su valori compresi tra -5 e +5 EV, tuttavia solo i valori compresi tra -3 e +3 possono essere visualizzati in anteprima sul monitor (modi **P**, **S** e **A**; ☐ 112).

### **Display del conto alla rovescia**

Viene visualizzato un conto alla rovescia in rosso 30 secondi prima del termine automatico del live view (☐ 53). A seconda delle condizioni di ripresa, il timer potrebbe apparire immediatamente all'inizio della registrazione del filmato. A prescindere dalla quantità di tempo di registrazione disponibile, il live view terminerà comunque automaticamente alla scadenza del timer. Attendete che la circuiteria interna si raffreddi prima di riprendere la registrazione del filmato.

## 8 Uscite dal modo live view.

Premete il pulsante  per uscire dal modo live view.

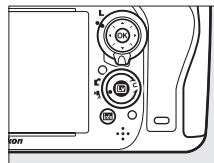

## Indici



Se **Creazione di indici** è selezionato per la personalizzazione g1 (**Funzione pulsante Fn**, □ 247), g2 (**Funzione puls. anteprima**, □ 248) o g3 (**Funzione pulsante AE-L/AF-L**, □ 248), potete premere il pulsante durante la registrazione per aggiungere indici utilizzabili per individuare i fotogrammi durante modifica e riproduzione (□ 68). È possibile aggiungere fino a 20 indici a ciascun filmato.



Indice



### **Vedere anche**

Le opzioni relative a frequenza fotogrammi, sensibilità del microfono e alloggiamento card sono disponibili nel menu **Impostazioni filmato** (□ 65). La messa a fuoco può essere regolata manualmente come descritto a pagina 55. Le funzioni assegnate ai pulsanti , **Fn**, anteprima profondità di campo e  **AE-L/AF-L** possono essere scelte rispettivamente mediante le personalizzazioni f1 (**Puls. OK (modo di ripresa)**; □ 241), g1 (**Funzione pulsante Fn**; □ 247), g2 (**Funzione puls. anteprima**; □ 248) e g3 (**Funzione pulsante AE-L/AF-L**, □ 248) (le ultime tre opzioni consentono inoltre di bloccare l'esposizione senza tenere premuto un pulsante). La personalizzazione g4 (**Funzione pulsante di scatto**; □ 248) consente di controllare se il pulsante di scatto può essere utilizzato per avviare il live view filmati o per avviare e terminare la registrazione dei filmati.

# Visualizzazione Live View: Live View filmati



Voce	Descrizione	
① Icona "Nessun filmato"	Indica che non è possibile registrare un filmato.	—
② Volume delle cuffie	Volume dell'emissione audio delle cuffie.	62
③ Sensibilità del microfono	Sensibilità del microfono per la registrazione di filmati.	62
④ Livello audio	Livello sonoro per la registrazione audio. Visualizzato in rosso se il livello è troppo elevato; regolate la sensibilità del microfono di conseguenza. Gli indicatori di canale sinistro (L) e destro (R) compaiono quando viene utilizzato il microfono opzionale ME-1 o altro microfono stereo.	62
⑤ Tempo rimanente (live view filmati)	Il tempo rimanente disponibile per i filmati.	58
⑥ Dimensioni fotogramma filmato	La dimensione dei fotogrammi per la registrazione di filmati.	65
⑦ Indicatore luminosità del monitor	Indicatore della luminosità del monitor.	62
⑧ Guida	Guida alle opzioni disponibili durante il live view filmati.	62

## 🔧 Utilizzo del microfono esterno

Il microfono stereo ME-1 opzionale può essere utilizzato per registrare l'audio in stereo o per evitare di registrare il rumore dell'obiettivo causato dall'autofocus (📖 298).

## 🔧 Cuffie

È possibile utilizzare cuffie di terze parti. Si noti che livelli sonori alti potrebbero comportare un volume elevato. Prestate particolare attenzione quando utilizzate le cuffie.

## ■ ■ **Regolazione delle impostazioni nella visualizzazione live view**

Sensibilità del microfono, volume delle cuffie e luminosità del monitor possono essere regolati come descritto di seguito. Si noti che non è possibile regolare la sensibilità del microfono e il volume delle cuffie durante la registrazione e la luminosità interessa solo il monitor (☞ 61), mentre i filmati registrati con la fotocamera rimangono invariati.

### **1** Selezionate un'impostazione.

Tenete premuto **WB** e premete **◀** o **▶** per evidenziare l'indicatore per l'impostazione desiderata.

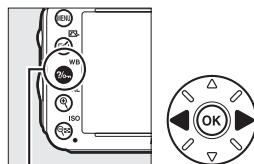

Pulsante **WB**

### **2** Regolate l'impostazione evidenziata.

Tenendo premuto il pulsante **WB**, premete **▲** o **▼** per regolare l'impostazione evidenziata.



## **Visualizzazione informazioni: Live View filmati**

Per nascondere o visualizzare gli indicatori nel monitor durante il live view filmati, premete il pulsante **Info**.





## Area immagine

Indipendentemente dall'opzione selezionata per **Area immagine** nel menu di ripresa (☐ 89), tutti i filmati e le foto registrati in live view filmati (☐ 57) hanno proporzioni di 16:9. Le immagini registrate con **Si** selezionato per **Area immagine > Ritaglio DX auto** e un obiettivo DX collegato, usano un formato filmato basato su DX, così come le immagini registrate con **DX (24×16) 1.5x** selezionato per **Area immagine > Scegli area immagine**. Un formato filmato basato su FX è utilizzato quando è selezionato **FX (36×24) 1.0x**. Quando è selezionato il formato filmato basato su DX, viene visualizzata un'icona .



### **Fotografie in live view filmati**

Nella tabella riportata di seguito sono mostrate le dimensioni delle fotografie scattate in live view filmati:

Area immagine	Opzione	Dimensione (pixel)	Dimensione di stampa (cm)*
Formato basato su FX (35,5 × 20,0 mm)	Grande	6.016 × 3.376	50,9 × 28,6
	Medio	4.512 × 2.528	38,2 × 21,4
	Piccolo	3.008 × 1.688	25,5 × 14,3
Formato basato su DX (23,5 × 13,2 mm)	Grande	3.936 × 2.224	33,3 × 18,8
	Medio	2.944 × 1.664	24,9 × 14,1
	Piccolo	1.968 × 1.112	16,7 × 9,4

\* Risoluzione approssimativa di 300 dpi per la stampa. La dimensione di stampa in pollici è uguale alla dimensione dell'immagine in pixel divisa per la risoluzione di stampa in dots per inch (dpi; 1 pollice = circa 2,54 cm).

La qualità dell'immagine è determinata dall'opzione selezionata per **Qualità dell'immagine** nel menu di ripresa (☐ 93).

## **HDMI**

Se la fotocamera è collegata a un dispositivo HDMI (☐ 204), la visuale dell'obiettivo comparirà sia sul monitor della fotocamera sia sul dispositivo HDMI. Gli indicatori che compaiono nel dispositivo HDMI durante la registrazione del filmato vengono indicati a destra. Il monitor della fotocamera non mostra il livello sonoro o l'orizzonte virtuale; gli indicatori nel monitor e sul dispositivo HDMI non possono essere nascosti o visualizzati utilizzando il pulsante . Per utilizzare il live view quando la fotocamera è collegata a un dispositivo HDMI-CEC, selezionate **No** per **HDMI > Controllo periferica** nel menu impostazioni (☐ 205).



## **Cavi di scatto**

Se **Registra filmati** è selezionato per la personalizzazione g4 (**Funzione pulsante di scatto**, ☐ 248), potete utilizzare i pulsanti di scatto sui cavi di scatto MC-DC2 opzionali (☐ 298) per avviare il live view filmati, nonché avviare e terminare la registrazione di filmati.

## **Registrazione di filmati**

Sfarfallii, righe o distorsioni potrebbero essere visibili sul monitor e nel filmato finale quando si usa la fotocamera sotto lampade a fluorescenza, a vapore di mercurio o al sodio, quando si fanno panoramiche orizzontali o quando un oggetto si muove a velocità elevata nell'inquadratura (per informazioni su come ridurre sfarfallio e righe, fate riferimento a **Riduzione dello sfarfallio**, ☐ 252). Potrebbero altresì apparire bordi distorti, colori alterati, effetti moiré e punti luminosi. Potrebbero apparire strisce chiare nelle parti superiore e inferiore del fotogramma con segnali lampeggianti o altre sorgenti luminose intermittenti oppure se il soggetto viene illuminato brevemente da una luce stroboscopica o da altre sorgenti luminose intense momentanee. Durante la registrazione di filmati, evitate di puntare la fotocamera verso il sole o verso fonti di luce molto intense. La mancata osservanza di questa precauzione potrebbe arrecare danni alla circuiteria interna della fotocamera. Si noti che potrebbero apparire disturbi (pixel luminosi distribuiti in modo casuale, effetto nebbia o linee) e potrebbero apparire colori imprevisti se si ingrandisce la vista attraverso l'obiettivo (☐ 55) durante il live view filmati.

Durante il live view filmati potete utilizzare l'illuminazione del flash.

La registrazione termina automaticamente se si rimuove l'obiettivo, la ghiera di selezione modo viene ruotata o viene selezionato un modo di scatto a distanza.

Il live view potrebbe terminare automaticamente per evitare danni alla circuiteria interna della fotocamera; uscite dal live view quando la fotocamera non è in uso. Si noti che la temperatura della circuiteria interna della fotocamera potrebbe aumentare causando disturbi dell'immagine (punti luminosi, pixel casuali luminosi o effetto nebbia) nei seguenti casi (la fotocamera potrebbe inoltre surriscaldarsi, ma ciò non indica un malfunzionamento):



- La temperatura ambiente è elevata
- La fotocamera è stata utilizzata per periodi prolungati nel live view o per registrare filmati
- La fotocamera è stata utilizzata nel modo di scatto continuo per periodi prolungati

Se il live view non si avvia quando premete il pulsante , attendete che i circuiti interni si raffreddino e riprovate.

# Impostazioni filmato

Utilizzate l'opzione **Impostazioni filmato** nel menu di ripresa per regolare le seguenti impostazioni.

- **Dimens./freq. fotogrammi, Qualità filmato:** Scegliete fra le seguenti opzioni:

	Dimens./freq. fotogrammi		Qualità filmato	Lunghezza massima (★ Alta qualità/Normale)
	Dimensioni del fotogramma (pixel)	Frequenza fotogrammi*	Bitrate massimo (Mbps) (★ Alta qualità/Normale)	
	1.920 × 1.080	30p	24/12	20 min./ 29 min. 59 sec.
	1.920 × 1.080	25p		
	1.920 × 1.080	24p		
	1.280 × 720	60p		
	1.280 × 720	50p		
	1.280 × 720	30p	12/ 8	29 min. 59 sec./ 29 min. 59 sec.
	1.280 × 720	25p		

\* Valore elencato. Le frequenze fotogrammi effettive per 60p, 50p, 30p, 25p e 24p sono 59,94, 50, 29,97, 25 e 23,976 fps rispettivamente.

- **Microfono:** consente di attivare o disattivare i microfoni stereo ME-1 opzionale o incorporato o di regolare la sensibilità del microfono. Scegliete **Sensibilità automatica** per regolare la sensibilità automaticamente **Microfono spento** per disattivare la registrazione audio; per selezionare manualmente la sensibilità del microfono, selezionate **Sensibilità manuale** e scegliete una sensibilità.
- **Destinazione:** consente di scegliere lo slot nel quale vengono registrati i filmati. Nel menu è riportato il tempo disponibile in ogni card. La registrazione termina automaticamente al termine del tempo disponibile.



## 1 Selezionate **Impostazioni filmato**.

Per visualizzare i menu, premete il pulsante **MENU**. Evidenziate **Impostazioni filmato** nel menu di ripresa, e premete ►.



Pulsante **MENU**

## 2 Scegliete le opzioni del filmato.



Evidenziate la voce desiderata e premete ►, quindi evidenziate un'opzione e premete **OK**.



### **✓ Dimensioni e frequenza dei fotogrammi**







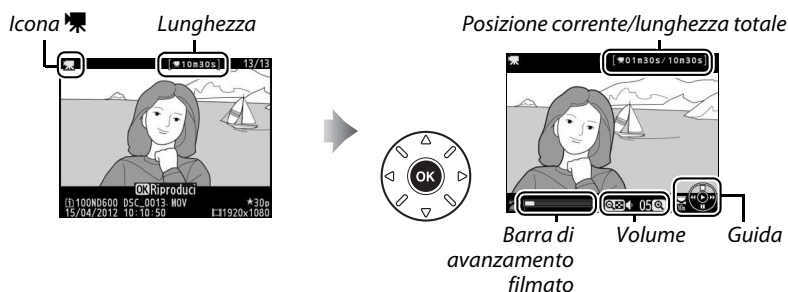







Le dimensioni e la frequenza dei fotogrammi influiscono sulla distribuzione e la quantità di disturbo (pixel luminosi distribuiti in modo casuale, effetto nebbia o punti luminosi).

# Visualizzazione di filmati

I filmati sono indicati da un'icona  nella riproduzione a pieno formato ( 177). Premete  per avviare la riproduzione.



È possibile eseguire le seguenti operazioni:

Per	Usare	Descrizione
Mettere in pausa		Mette in pausa la riproduzione.
Riprodurre		Riprende la riproduzione quando il filmato è in pausa o durante il riavvolgimento/avanzamento.
Riavvolgere/ andare avanti		La velocità aumenta ad ogni pressione, da 2x a 4x a 8x a 16x; tenete premuto per passare all'inizio o alla fine del filmato (il primo fotogramma è indicato da  nell'angolo superiore destro del monitor, l'ultimo fotogramma da  ). Se la riproduzione è in pausa, il filmato si riavvolge o avanza di un fotogramma alla volta; mantenete premuto per riavvolgere o avanzare continuamente.
Saltare di 10 sec.		Ruotate la ghiera di comando principale per passare avanti o indietro di 10 sec.
Passare indietro/avanti		Utilizzate la ghiera secondaria per passare all'indice precedente o successivo o per passare al primo o all'ultimo fotogramma se il filmato non contiene indici.
Regolare il volume	 (QUAL)/  (ISO)	Premete  (QUAL) per aumentare il volume,  (ISO) per diminuirlo.
Ritagliare il filmato	 (F-3)	Per ulteriori informazioni, fate riferimento a pagina 69.
Uscire		Torna alla riproduzione a pieno formato.
Ritornare al modo di ripresa		Premete il pulsante di scatto a metà corsa per ritornare al modo di ripresa.



### **Icona**

I filmati con indice (📖 60) sono indicati da un'icona  nella riproduzione a pieno formato.





### **Icona**

 è visualizzata nella riproduzione a pieno formato e di filmati, se il filmato è stato registrato senza audio.





# Modifica di filmati

Consente di tagliare i filmati per crearne copie modificate o di salvare fotogrammi selezionati come immagini JPEG.

Opzione	Descrizione
 <b>Scegli punto iniziale/finale</b>	Crea una copia da cui è stata tagliata la sequenza iniziale o finale.
 <b>Salva fotogramma selez.</b>	Salva un fotogramma selezionato come immagine JPEG.





## Modifica della lunghezza di filmati

Per creare copie tagliate dei filmati:

- 1 Visualizzate un filmato a pieno formato.**  
Premete il pulsante  per visualizzare le immagini a pieno formato nel monitor e premete  e  per scorrere le immagini fino a visualizzare il filmato che desiderate modificare.





Pulsante 



- 2 Scegliete un punto iniziale o finale.**  
Riproducete il filmato come descritto a pagina 67, premendo  per avviare e riprendere la riproduzione e  per mettere in pausa e premendo  o  oppure ruotando le ghiera di comando principale o secondaria per individuare il fotogramma desiderato ( 67). Potete conoscere la vostra posizione approssimativa nel filmato dall'apposita barra di avanzamento.



Barra di avanzamento filmato

- 3 Visualizzate le opzioni di modifica dei filmati.**  
Premete il pulsante  () per visualizzare le opzioni di modifica del filmato.



Pulsante  ()

## 4 Selezionate Scegli punto iniziale/finale.

Evidenziate **Scegli punto iniziale/finale** e premete **OK**.



Verrà visualizzata la finestra di dialogo mostrata a destra; scegliete se il fotogramma corrente sarà il punto iniziale o finale della copia e premete **OK**.

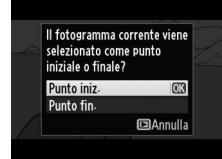

## 5 Cancellate i fotogrammi.

Se il fotogramma desiderato non è attualmente visualizzato, premete ◀ o ▶ per avanzare o riavvolgere (per avanzare o arretrare di 10 secondi, ruotate la ghiera di comando principale; per passare a un indice oppure al primo o all'ultimo fotogramma se il filmato non contiene indici, ruotate la ghiera secondaria). Per far passare la selezione corrente dal punto iniziale (◀) al punto finale (▶) o vice-versa, premete **?** (WB).

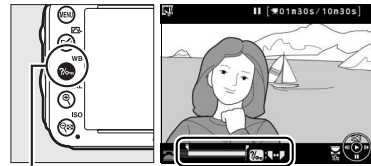

Pulsante **?** (WB)

Dopo avere selezionato il punto iniziale e/o il punto finale, premete ▲. Tutti i fotogrammi prima del punto iniziale selezionato e dopo il punto finale selezionato verranno rimossi dalla copia.



## 6 Salvate la copia.

Evidenziate una delle seguenti opzioni e premete **OK**:

- **Salva come nuovo file**: consente di salvare la copia in un nuovo file.
- **Sovrascrivi file esistente**: consente di sostituire il file di filmato originale con la copia modificata.
- **Annulla**: consente di tornare al passaggio 5.
- **Anteprima**: consente di visualizzare la copia in anteprima.

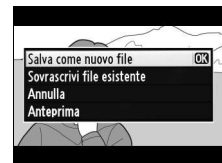

Le copie modificate sono indicate da un'icona  nella riproduzione a pieno formato.



### **Modifica della lunghezza di filmati**

I filmati devono avere una durata minima di due secondi. Se non è possibile creare una copia dalla posizione di riproduzione corrente, la posizione corrente sarà visualizzata in rosso al passaggio 5 e non verrà creata alcuna copia. La copia non sarà salvata se non vi è spazio sufficiente sulla card di memoria.

Le copie hanno la stessa data e la stessa ora di creazione dell'originale.

### **Menu di ritocco**

I filmati possono essere inoltre modificati mediante l'opzione **Modifica filmato** nel menu di ritocco (☰ 261).



# Salvataggio di fotogrammi selezionati



Per salvare una copia di un fotogramma selezionato come immagine fissa JPEG:

## 1 Visualizzate il filmato e scegliete un fotogramma.



Riproducete il filmato come descritto a pagina 67; potete conoscere la vostra posizione approssimativa nel filmato dall'apposita barra di avanzamento. Premete ◀ o ▶ per riavvolgere o avanzare e premete ▼ per mettere in pausa il filmato che intendete copiare.

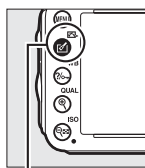

## 2 Visualizzate le opzioni di modifica dei filmati.

Premete il pulsante  () per visualizzare le opzioni di modifica del filmato.



Pulsante  ()

## 3 Scegliete Salva fotogramma selez..

Evidenziate **Salva fotogramma selez.** e premete .





## 4 Create una copia immagine fissa.

Premete ▲ per creare una copia immagine fissa del fotogramma corrente.



## 5 Salvate la copia.

Evidenziate **Si** e premete  per creare una copia JPEG di qualità fine (📄 93) del fotogramma selezionato. Le immagini fisse dei filmati sono indicate da un'icona  nella riproduzione a pieno formato.

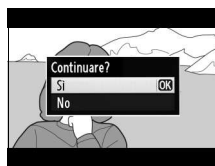

### **Salva fotogramma selezionato**

Le immagini fisse dei filmati JPEG create con l'opzione **Salva fotogramma selez.** non possono essere ritoccate. Nelle immagini fisse dei filmati JPEG non sono presenti alcune categorie di informazioni (📄 179).

# Solo modi P, S, A e M

I modi **P**, **S**, **A** e **M** offrono diversi gradi di controllo su tempo di posa e diaframma.



## Tipi di obiettivo

Quando utilizzate un obiettivo CPU dotato di ghiera diaframma (☐ 287), bloccate la ghiera sul diaframma minimo (numero f/ più elevato). Gli obiettivi di tipo G non sono dotati di ghiera obiettivo.

Gli obiettivi senza CPU possono essere utilizzati solo nei modi **A** (auto priorità diaframmi) e **M** (manuale), quando l'apertura del diaframma può essere regolata solo utilizzando la ghiera diaframma dell'obiettivo. Se selezionate un altro modo, lo scatto viene disattivato.

## Obiettivi senza CPU (☐ 285)

Utilizzate la ghiera diaframma per regolare il diaframma. Se l'apertura massima dell'obiettivo è stata specificata utilizzando la voce **Dati obiettivo senza CPU** nel menu impostazioni (☐ 172) quando è montato un obiettivo senza CPU, il numero f/ corrente verrà visualizzato nel mirino e nel pannello di controllo, arrotondato al punto più vicino. Altrimenti le visualizzazioni del diaframma mostreranno solo il numero di arresti (**ΔF**, con l'apertura massima del diaframma mostrata come **ΔF0**) e il numero f/ dovrà essere letto dalla ghiera diaframma.

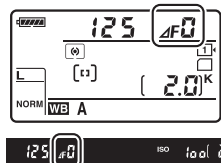

## **Tempo di posa e apertura**

Due dei fattori principali nella determinazione dell'esposizione sono il tempo di posa e il diaframma. Rallentando il tempo di posa e aumentando contemporaneamente l'apertura del diaframma oppure aumentando il tempo di posa e riducendo l'apertura del diaframma, potete ottenere effetti diversi mantenendo l'esposizione costante. Tempi di posa veloci e diaframma aperti bloccano gli oggetti in movimento e attenuano i dettagli dello sfondo, mentre tempi di posa lenti e diaframma chiusi sfocano gli oggetti in movimento e fanno risaltare i dettagli dello sfondo.

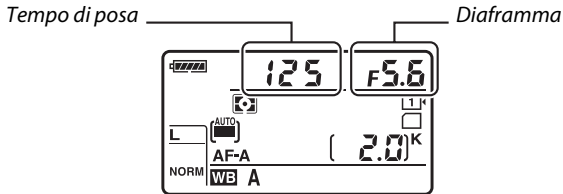

*Tempo di posa veloce*  
(1/1.600 sec.)



*Tempo di posa lungo*  
(1/6 sec.)



*Diaframma aperto*  
(f/5.6)



*Diaframma chiuso*  
(f/22)

*(Maggiore è il numero f/, minore sarà l'apertura del diaframma).*

## **P: auto programmato**

In questo modo, la fotocamera regola automaticamente tempo di posa e diaframma in base a un programma incorporato per garantire un'esposizione ottimale nella maggior parte delle situazioni. Questo modo è consigliato per le istantanee e altre situazioni in cui si preferisce lasciare decidere alla fotocamera il tempo di posa e il diaframma.

### **Programma flessibile**

Nel modo P, è possibile selezionare diverse combinazioni di tempi di posa e diaframma ruotando la ghiera di comando principale mentre gli esposimetri sono attivi ("programma flessibile"). Ruotate la ghiera verso destra per diaframmi più aperti (numero f/ ridotto) che consentono di sfumare i dettagli dello sfondo o per tempi di posa veloci che consentono di "fermare" i movimenti. Ruotate la ghiera verso sinistra per diaframmi più chiusi (numero f/ elevato) che consentono di aumentare la profondità di campo o per tempi di posa lunghi che consentono di sfocare i movimenti. Tutte le combinazioni producono la stessa esposizione. Quando il programma flessibile è attivo, sul pannello di controllo viene visualizzato un indicatore . Per ripristinare le impostazioni predefinite del tempo di posa e del diaframma, ruotate la ghiera di comando principale finché l'indicatore non sarà più visualizzato, scegliete un altro modo o spegnete la fotocamera.

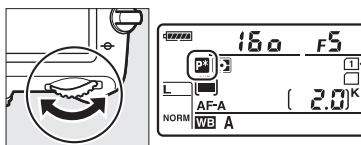

*Ghiera di comando principale*

### **Vedere anche**

Per ulteriori informazioni sul programma di esposizione incorporato, fate riferimento a pagina 315. Per informazioni riguardo l'attivazione degli esposimetri, fate riferimento a "Timer di standby" a pagina 39.

## S: auto a priorità di tempi

Nel modo Auto a priorità di tempi, l'utente seleziona il tempo di posa, mentre la fotocamera seleziona automaticamente il diaframma per garantirvi un'esposizione ottimale. Utilizzate tempi di posa lunghi per conferire movimento sfocando i soggetti in movimento e tempi di posa veloci per "fermare" i movimenti.



*Tempo di posa breve ( $1/1.600$  sec.)*

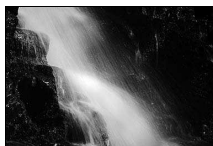

*Tempo di posa lungo ( $1/6$  sec.)*

Per scegliere un tempo di posa, ruotate la ghiera di comando principale mentre gli esposimetri sono attivi. Il tempo di posa può essere impostato su "x 200" o su valori compresi tra 30 e  $1/4.000$  secondi.

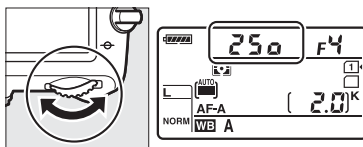

*Ghiera di comando principale*

### **Vedere anche**

Fate riferimento a pagina 323 per informazioni sulla procedura da seguire se l'indicatore "bu l b" o "- -" lampeggiante viene visualizzato sui display dei tempi di posa.

## A: auto priorità diaframmi

Nel modo Auto priorità diaframmi, l'utente seleziona il diaframma, mentre la fotocamera seleziona automaticamente il tempo di posa per garantirvi un'esposizione ottimale. I diaframmi aperti (numero f/ ridotto) aumentano la portata del flash (☑ 147) e riducono la profondità di campo, sfocando gli oggetti dietro e davanti al soggetto principale. I diaframmi chiusi (numero f/ elevato) aumentano la profondità di campo, evidenziando i dettagli sullo sfondo e in primo piano. Profondità di campo ridotte sono in genere utilizzate nei ritratti per sfocare i dettagli dello sfondo, mentre profondità di campo maggiori sono impiegate nelle fotografie di panorami per mettere a fuoco sfondo e primo piano.



Diaframma aperto (f/5.6)



Diaframma chiuso (f/22)

Per scegliere un valore del diaframma compreso tra il minimo e il massimo per l'obiettivo, ruotate la ghiera secondaria mentre gli esposimetri sono attivi.



Ghiera secondaria

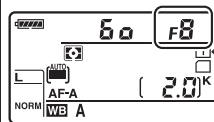

### ☑ Anteprima profondità di campo

Per vedere in anteprima gli effetti del diaframma, tenete premuto il pulsante anteprima profondità di campo. L'obiettivo verrà bloccato sul valore del diaframma selezionato dalla fotocamera (modi P e S) o sul valore scelto dall'utente (modi A e M), consentendo l'anteprima della profondità di campo nel mirino.

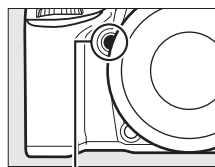

Pulsante anteprima profondità di campo

### ☑ Personalizzazione e5—Lampi flash pilota

Questa impostazione controlla che il flash incorporato e il flash esterno, come SB-910, SB-900, SB-800, SB-700 e SB-600 (☑ 293), emettano lampi flash pilota quando viene premuto il pulsante anteprima profondità di campo. Per ulteriori informazioni, fate riferimento a pagina 241.

## M: Manuale

Nel modo di esposizione manuale, l'utente controlla sia il tempo di posa che il diaframma. Quando gli esposimetri sono attivati, ruotate la ghiera di comando principale per scegliere un tempo di posa, e la ghiera secondaria per impostare il diaframma. Il tempo di posa può essere impostato su "x 200" o su valori compresi tra 30 sec. e 1/4.000 sec. In alternativa, il tempo di posa può essere bloccato a tempo indefinito per un'esposizione lunga (bulb, □ 79). Il diaframma può essere impostato su valori compresi tra il valore minimo e massimo per l'obiettivo. Utilizzate gli indicatori di esposizione per verificare l'esposizione.

Tempo di posa



Ghiera di comando principale

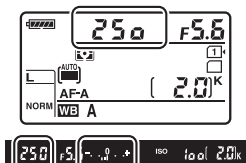

Diaframma

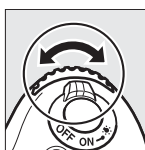

Ghiera secondaria

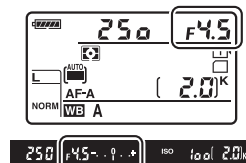

### Obiettivi AF Micro NIKKOR

A condizione che venga utilizzato un esposimetro esterno, è necessario prendere in considerazione il rapporto di esposizione solo quando la ghiera diaframma viene usata per impostare il diaframma.

### Indicatore di esposizione

Se viene selezionato un tempo di posa diverso da "bulb" o "time", l'indicatore di esposizione nel mirino indica se la fotografia sarà sotto o sovra-esposta con le impostazioni correnti. A seconda dell'opzione scelta per la personalizzazione b2 (**Step EV in esposizione**, □ 224), la quantità di sovra o sotto-esposizione è mostrata in incrementi di 1/3 EV o 1/2 EV (le figure riportate di seguito mostrano il display nel mirino quando è selezionato **1/3 step** per la personalizzazione b2). Se i limiti del sistema di misurazione esposimetrica vengono superati, il display lampeggiano.

Esposizione ottimale	Sottoesposizione di 1/3 EV	Sovraesposizione di oltre 2 EV
-. . 0 . . +	-. . 0 . . +	-. . 0       +

### Vedere anche

Per informazioni sull'inversione degli indicatori di esposizione, in modo che i valori negativi vengano visualizzati a destra e quelli positivi a sinistra, fate riferimento alla personalizzazione f8 (**Inverti indicatori**, □ 246).



## ■ ■ Esposizioni lunghe (solo modo M)

Selezionate i seguenti tempi di posa per le esposizioni lunghe di luci in movimento, stelle, scenari notturni o fuochi d'artificio.

- **Posa B** (b, L, b): l'otturatore rimane aperto quando viene premuto il pulsante di scatto. Per evitare sfocature, utilizzare un treppiedi o un cavo di scatto MC-DC2 opzionale (☐ 298).
- **Posa T** (- -): è necessario un comando a distanza ML-L3 opzionale (☐ 298). Avviate l'esposizione premendo il pulsante di scatto ML-L3. L'otturatore rimane aperto per trenta secondi o finché non premete il pulsante una seconda volta.



Lunghezza dell'esposizione: 35 sec.  
Apertura: f/25

### 1 Preparate la fotocamera.

Installate la fotocamera su un treppiedi oppure collocatela su una superficie piana e orizzontale. Per evitare che la luce che penetra attraverso il mirino interferisca con l'esposizione, rimuovete l'oculare in gomma e il coperchio del mirino con il coprioculare DK-5 in dotazione (☐ 86). Per evitare perdita di potenza prima del completamento dell'esposizione, utilizzate una batteria EN-EL15 completamente carica o un adattatore CA EH-5b opzionale e un connettore di alimentazione EP-5B. Si noti che potrebbe essere presente del disturbo (punti luminosi, pixel chiari disposti casualmente o effetto nebbia) nelle esposizioni lunghe; prima di eseguire la ripresa, scegliete **Si** per l'opzione **NR su esposizioni lunghe** nel menu di ripresa (☐ 218).

PS  
AM

### 2 Ruotate la ghiera di selezione modo su M.

Ghiera di selezione modo

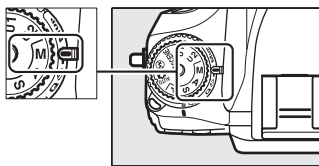

---

### 3 Scegliete un tempo di posa.

Quando gli esposimetri sono attivati, ruotate la ghiera di comando principale per scegliere un tempo di posa di **bulb**.

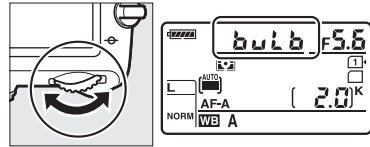

Ghiera di comando principale

Per un tempo di posa "time" (- -), selezionate il modo di scatto a distanza (☐ 85) dopo avere scelto il tempo di posa.

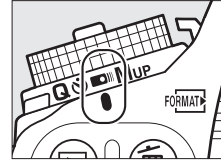

---

### 4 Aprite l'otturatore.

**Posa B:** dopo la messa a fuoco, premete il pulsante di scatto sulla fotocamera o sul cavo di scatto opzionale fino in fondo. Tenete premuto il pulsante di scatto fino al termine dell'esposizione.

**Posa T:** premete il pulsante di scatto ML-L3 fino in fondo.

---

### 5 Chiudete l'otturatore.

**Posa B:** rimuovete il dito dal pulsante di scatto.

**Posa T:** premete il pulsante di scatto ML-L3 fino in fondo. La ripresa termina automaticamente dopo trenta minuti.

# Impostazioni utente: modi U1 e U2

Assegnate le impostazioni utilizzate frequentemente alle posizioni **U1** e **U2** sulla ghiera di selezione modo.

## Salvataggio delle impostazioni utente

### 1 Selezionate un modo.

Ruotate la ghiera di selezione modo sul modo desiderato.

Ghiera di selezione modo

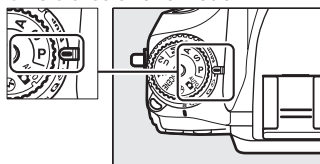

### 2 Regolate le impostazioni.

Apportate le modifiche desiderate a programma flessibile (modo **P**), tempo di posa (modi **S** e **M**), apertura (modi **A** e **M**), compensazione di esposizione e flash, modo flash, punto AF, misurazione esposimetrica, modi autofocus e area AF, bracketing e impostazioni nei menu di ripresa (☞ 214) e personalizzazioni (☞ 219) (si noti che la fotocamera non memorizza le opzioni selezionate per **Cartella di memorizzazione**, **Nome file**, **Area immagine**, **Gestisci Picture Control**, **Esposizione multipla** o **Riprese intervallate**).

### 3 Selezionate **Salva impostazioni utente**.

Per visualizzare i menu, premete il pulsante **MENU**. Evidenziate **Salva impostazioni utente** nel menu impostazioni, quindi premete ►.



Pulsante MENU

### 4 Selezionate **Salva in U1** o **Salva in U2**.

Evidenziate **Salva in U1** o **Salva in U2** e premete ►.



## 5 Salvate le impostazioni utente.

Evidenziate **Salva impostazioni** e premete **OK** per assegnare le impostazioni selezionate ai passaggi 1 e 2 alla posizione della ghiera di selezione modo al passaggio 4.



## Richiamo delle impostazioni utente

È sufficiente ruotare la ghiera di selezione modo su **U1** per richiamare le impostazioni assegnate a **Salva in U1** o su **U2** per richiamare le impostazioni assegnate a **Salva in U2**.

*Ghiera di selezione modo*

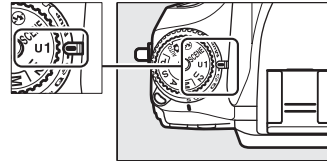

## Ripristino delle impostazioni utente

Per ripristinare le impostazioni predefinite di **U1** o **U2**:

### 1 Selezionate Ripristina impostazioni utente.

Per visualizzare i menu, premete il pulsante **MENU**. Evidenziate **Ripristina impostazioni utente** nel menu impostazioni, quindi premete ►.

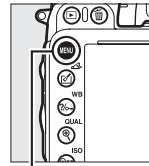

*Pulsante MENU*



### 2 Selezionate Ripristina U1 o Ripristina U2.

Evidenziate **Ripristina U1** o **Ripristina U2** e premete ►.



### 3 Ripristinate le impostazioni utente.

Evidenziate **Reset** e premete **OK**.



# Modo di scatto

## Scelta di un modo di scatto

Per scegliere un modo di scatto, premete il pulsante di sblocco della ghiera modo di scatto e ruotate la ghiera modo di scatto verso l'impostazione desiderata.

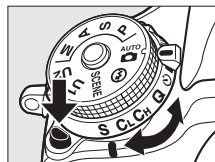

Modo	Descrizione
<b>S</b>	<b>Fotogramma singolo:</b> la fotocamera scatta una foto ad ogni pressione del pulsante di scatto.
<b>CL</b>	<b>Continuo a bassa velocità:</b> quando il pulsante di scatto è mantenuto premuto, la fotocamera registra 1-5 fotogrammi al secondo. <sup>1</sup> Potete scegliere la frequenza di scatto utilizzando la personalizzazione d5 ( <b>Vel. scatto modo seq. CL</b> , □ 229). Si noti che se il flash si attiva, sarà possibile scattare solo una foto.
<b>CH</b>	<b>Continuo ad alta velocità:</b> quando il pulsante di scatto è mantenuto premuto, la fotocamera registra fino a 5,5 fotogrammi al secondo. <sup>2</sup> Si noti che se il flash si attiva, sarà possibile scattare solo una foto.
<b>Q</b>	<b>Scatto silenzioso:</b> come per il fotogramma singolo con la differenza che lo specchio non torna in posizione quando il pulsante di scatto è premuto fino in fondo, consentendo all'utente di controllare il timing del clic dello specchio, che è anche più silenzioso rispetto al modo fotogramma singolo. Inoltre il segnale acustico non si attiva indipendentemente dall'impostazione selezionata per la personalizzazione d1 ( <b>Segnale acustico</b> ; □ 228).
	<b>Autoscatto:</b> utilizzate l'autoscatto per gli autoritratti o per ridurre la sfocatura causata dal movimento della fotocamera (□ 85).
	<b>Comando a distanza:</b> l'otturatore è controllato mediante il pulsante di scatto sul comando a distanza ML-L3 opzionale (□ 85).
<b>MUP</b>	<b>M-Up:</b> scegliete questo modo per ridurre al minimo le vibrazioni della fotocamera per le fotografie con teleobiettivo o nel modo Macro close-up o in altre situazioni in cui il minimo movimento della fotocamera potrebbe causare fotografie sfocate.

- 1 Frequenza fotogrammi media con batteria EN-EL15, AF-continuo, esposizione manuale o auto a priorità di tempi, tempo di posa di  $1/200$  sec. o più veloce, rimanenti impostazioni diverse dalla personalizzazione d5 con valori predefiniti e memoria rimanente nel buffer di memoria.
- 2 Frequenza fotogrammi media con batteria EN-EL15, AF-continuo, esposizione manuale o auto a priorità di tempi, tempo di posa di  $1/200$  sec. o più veloce, altre impostazioni con valori predefiniti e memoria rimanente nel buffer di memoria.

La frequenza di scatto si riduce con tempi di posa lenti o aperture molto piccole (numeri f/ elevati), quando la riduzione vibrazioni è attiva (disponibile con gli obiettivi VR) o il controllo automatico ISO è attivo (□ 105, 107) oppure quando il livello della batteria è basso.

## **Buffer di memoria**

La fotocamera è dotata di un buffer di memoria per la memorizzazione temporanea, permettendo così di continuare la ripresa mentre le immagini vengono salvate sulla card di memoria. È possibile scattare fino a 100 fotografie in successione; tuttavia, la frequenza di scatto diminuisce quando il buffer di memoria è pieno (∞00). Il numero approssimativo di immagini che è possibile salvare nel buffer con le impostazioni in uso può essere visualizzato nei display del numero di esposizioni rimanenti del mirino e del pannello di controllo premendo il pulsante di scatto. Nell'illustrazione a destra è riportato il display che indica lo spazio disponibile nel buffer di memoria per circa 28 foto.

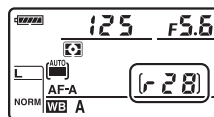

Mentre le fotografie vengono registrate sulla card di memoria, la spia di accesso accanto all'alloggiamento card di memoria si accende. A seconda delle condizioni di scatto e del rendimento della card di memoria, la registrazione potrebbe durare da pochi secondi a qualche minuto. *Non rimuovete la card di memoria né rimuovete o scollegate la fonte di alimentazione fino allo spegnimento della spia di accesso.* Se la fotocamera viene spenta quando sono ancora presenti dati nel buffer, l'alimentazione non si spegne fino a quando tutte le immagini nel buffer non sono state registrate. Se la batteria si scarica quando ci sono ancora immagini nel buffer, il rilascio dell'otturatore viene disabilitato e le immagini vengono trasferite sulla card di memoria.

## **Live View**

Se il modo di scatto continuo viene utilizzato nella fotografia live view (☐ 49) o nel live view filmati (☐ 57), le fotografie verranno visualizzate al posto della visuale dell'obiettivo mentre il pulsante di scatto è premuto.

## **Vedere anche**

Per informazioni sul numero massimo di fotografie che è possibile scattare in un'unica sequenza, fate riferimento alla personalizzazione d6 (**Limite scatto continuo**, ☐ 230). Per informazioni sul numero di immagini che è possibile riprendere in un'unica sequenza, fate riferimento a pagina 335.



# Modi autoscatto e comando a distanza

L'autoscatto e il comando a distanza ML-L3 opzionale (☐ 298) possono essere utilizzati per ridurre le vibrazioni della fotocamera o per gli autoritratti.

## 1 Installate la fotocamera su un treppiedi.

Installate la fotocamera su un treppiedi oppure collocatela su una superficie piana e orizzontale.

## 2 Selezionate un modo di scatto.

Premete il pulsante di sblocco della ghiera modo di scatto e ruotate la ghiera modo di scatto sul modo  (autoscatto) o  (comando remoto).

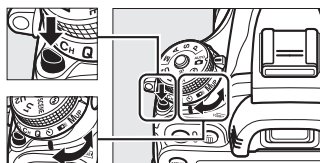



Ghiera modo di scatto

Nel modo comando remoto, potete selezionare il timing dello scatto mediante l'opzione **Modo comando a distanza** nel menu di ripresa. Dopo avere premuto il pulsante MENU per visualizzare i menu, evidenziate **Modo comando a distanza** nel menu di ripresa e premete ► per visualizzare le seguenti opzioni. Premete il selettore verso l'alto o verso il basso per evidenziare un'opzione e premete .



Pulsante MENU

Opzione	Descrizione
 <b>Comando a dist. ritardato</b>	L'otturatore viene rilasciato 2 secondi dopo la pressione del pulsante di scatto ML-L3.
 <b>Comando a distanza rapido</b>	L'otturatore viene rilasciato quando premete il pulsante di scatto ML-L3.
 <b>M-Up a distanza</b>	Premete il pulsante di scatto ML-L3 una volta per sollevare lo specchio, premetelo nuovamente per rilasciare l'otturatore e scattare la foto. Consente di evitare le sfocature causate dal movimento della fotocamera quando lo specchio è sollevato.



### 3 Inquadrate la fotografia.

#### **Coprite il mirino**

Quando scattate foto senza osservare attraverso il nel mirino, rimuovete l'oculare in gomma DK-21 (1) e inserite il coprioculare DK-5 in dotazione come illustrato (2). Ciò evita che la luce che penetra attraverso il mirino interferisca con l'esposizione. Tenete fermamente la fotocamera quando rimuovete l'oculare in gomma.

Oculare in gomma  
DK-21

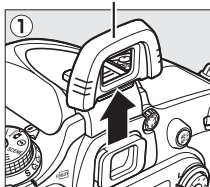

Coprioculare DK-5

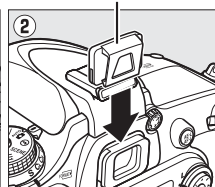

### 4 Scattate la fotografia.

**Modo autoscatto:** Premete il pulsante di scatto a metà corsa per mettere a fuoco, quindi premetelo fino in fondo per avviare

l'autoscatto (si noti che il timer non si avvierà finché la fotocamera non è in grado di mettere a fuoco o in altre situazioni in cui non è possibile rilasciare l'otturatore). La spia dell'autoscatto inizia a lampeggiare. Due secondi prima di scattare la foto, la spia dell'autoscatto smette di lampeggiare. L'otturatore sarà rilasciato dieci secondi dopo l'avvio dell'autoscatto.



**Modo comando a distanza:** Da una distanza di 5 m o inferiore, puntate il trasmettitore sull'ML-L3 verso uno dei ricevitori a infrarossi sulla fotocamera (☞ 2, 4) e premete il pulsante di scatto ML-L3. *Nel modo comando a distanza ritardato*, la spia autoscatto si accende per

circa due secondi prima del rilascio dell'otturatore. *Nel modo comando a distanza rapido*, la spia autoscatto lampeggia dopo il rilascio dell'otturatore. *Nel modo M-Up a distanza*, premete il pulsante di scatto ML-L3 una volta per sollevare lo specchio; l'otturatore sarà rilasciato e la spia autoscatto lampeggerà dopo 30 secondi o quando il pulsante viene premuto una seconda volta. Si noti che non è possibile utilizzare il comando a distanza per registrare filmati; anche se **Registra filmati** è selezionato per la personalizzazione g4 (**Funzione pulsante di scatto**, ☞ 248), premendo il pulsante di scatto sul comando remoto l'otturatore verrà rilasciato e verrà registrata una fotografia.

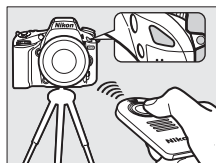



Per annullare la ripresa, selezionate un altro modo di scatto.



### **Prima di utilizzare il comando a distanza**

Prima di utilizzare il comando a distanza per la prima volta, rimuovete il foglio isolante in plastica trasparente della batteria.

### **Utilizzo del flash incorporato**

Prima di scattare una foto con il flash nei modi **P**, **S**, **A**, **M** o **1**, premete il pulsante  (**143**) per sollevare il flash e attendete che l'indicatore  venga visualizzato nel mirino (**143**). La ripresa verrà interrotta se il flash è sollevato quando è attivo il modo comando a distanza o dopo l'avvio dell'autoscatto. Se è necessario l'utilizzo del flash, la fotocamera risponderà solo al pulsante di scatto ML-L3 quando il flash è carico. Nel modo auto o scena in cui il flash si solleva automaticamente, il flash inizierà a caricarsi quando viene selezionato il modo comando a distanza; quando il flash è carico, si solleverà automaticamente e si attiverà quando necessario. Sarà scattata solo una fotografia quando si usa il flash, indipendentemente dal numero di esposizioni selezionato per la personalizzazione c3 (**Autoscatto**; **227**).

Nei modi flash che supportano la riduzione occhi rossi, l'illuminatore riduzione occhi rossi si accende per circa un secondo prima del rilascio dell'otturatore. Nel modo comando a distanza ritardato, la spia autoscatto si accende per due secondi, seguita dall'illuminatore riduzione occhi rossi che si accende per un secondo prima del rilascio dell'otturatore.

### **Messa a fuoco nel modo comando a distanza**

La fotocamera non regola la messa a fuoco nel modo M-Up a distanza o quando è selezionato autofocus continuo; si noti, tuttavia, che se è selezionato un modo autofocus, è possibile mettere a fuoco premendo il pulsante di scatto della fotocamera a metà corsa prima della ripresa (premendo il pulsante fino in fondo, l'otturatore non verrà rilasciato). Se è selezionato l'autofocus auto o singolo oppure la fotocamera è in live view nel modo comando a distanza ritardato o rapido, la fotocamera regolerà automaticamente la messa a fuoco prima dello scatto; se la fotocamera non è in grado di mettere a fuoco nella fotografia con mirino, tornerà in standby senza rilasciare l'otturatore.

### **Modo M-Up a distanza**

La misurazione esposimetrica non viene eseguita nel modo M-Up a distanza. Non è possibile inquadrare le foto nel mirino quando lo specchio è sollevato.

### **$\text{b} \text{u} \text{ } \text{ } \text{b}$**

Non è possibile registrare le esposizioni posa T (posa B) mediante l'autoscatto. Verrà utilizzato un tempo di posa fisso se è selezionata una velocità di  **$\text{b} \text{u} \text{ } \text{ } \text{b}$**  nel modo M.

### **Vedere anche**

Per informazioni sulla scelta della durata dell'autoscatto, il numero di scatti da eseguire e l'intervallo fra gli scatti, fate riferimento alla personalizzazione c3 (**Autoscatto**; **227**). Per informazioni sulla scelta del periodo di tempo per il quale la fotocamera deve rimanere nel modo standby in attesa di un segnale dal comando a distanza, fate riferimento alla personalizzazione c5 (**Tempo attesa com. distanza**; **228**). Per informazioni sul controllo dei segnali acustici che si attivano quando vengono utilizzati autoscatto e comando a distanza, fate riferimento alla personalizzazione d1 (**Segnale acustico**; **228**).



# Modo M-Up

Scegliete questo modo per ridurre al minimo la sfocatura causata dal movimento della fotocamera quando lo specchio è sollevato. È consigliato l'uso di un treppiedi.

## 1 Selezionate il modo M-Up.

Premete il pulsante di sblocco della ghiera modo di scatto e ruotate la ghiera modo di scatto su **Mup**.

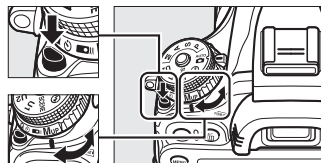

Ghiera modo di scatto

## 2 Sollevate lo specchio.

Inquadrate l'immagine, mettete a fuoco, quindi premete il pulsante di scatto fino in fondo per sollevare lo specchio.



### M-Up

Quando lo specchio è sollevato, le foto non possono essere inquadrare sul mirino e l'autofocus e la misurazione esposimetrica non vengono eseguiti.

## 3 Scattate una fotografia.

Premete nuovamente il pulsante di scatto fino in fondo per scattare una foto. Per evitare la sfocatura causata dal movimento della fotocamera, premete delicatamente il pulsante di scatto o utilizzate un cavo di scatto opzionale (☞ 298). Lo specchio si abbassa al termine dello scatto.



### **Modo M-Up**

Se non viene eseguita nessuna operazione per circa 30 secondi dopo che lo specchio è stato sollevato, verrà automaticamente scattata una foto.

### **Vedere anche**

Per informazioni sull'utilizzo del comando a distanza ML-L3 opzionale per la fotografia M-Up, fate riferimento a pagina 85.

# Opzioni di registrazione immagini

## Area immagine

Consente di scegliere le proporzioni e l'angolo di campo (area immagine). Grazie al sensore di immagine in formato FX della fotocamera (35,9 × 24 mm), potete scegliere angoli di campo tanto ampi come quelli supportati dalle fotocamere a pellicola in formato 35 mm (135), tagliando automaticamente le immagini nell'angolo di campo DX quando utilizzate gli obiettivi in formato DX. Per informazioni sul numero di immagini che è possibile memorizzare con le diverse impostazioni dell'area immagine, fate riferimento a pagina 335.

### ■ Ritaglio DX auto

Scegliete se selezionare automaticamente un ritaglio DX quando è collegato un obiettivo DX.

Opzione	Descrizione
Sì	La fotocamera seleziona automaticamente il ritaglio DX quando è collegato l'obiettivo DX. Se è collegato un altro obiettivo, verrà utilizzato il ritaglio selezionato per <b>Scegli area immagine</b> .
No	Viene utilizzato il ritaglio selezionato per <b>Scegli area immagine</b> .





### 🔍 Obiettivi DX

Gli obiettivi DX sono progettati per l'uso con le fotocamere in formato DX e dispongono di un angolo di campo più piccolo rispetto alle fotocamere in formato 35 mm. Se **Ritaglio DX auto** è disattivato e **FX (36×24) 1.0x** (formato FX) è selezionato per **Scegli area immagine** quando è collegato un obiettivo DX, i bordi dell'immagine potrebbero essere oscurati. Ciò potrebbe non essere evidente nel mirino, ma durante la riproduzione delle immagini potreste notare una riduzione della risoluzione o l'oscuramento dei bordi dell'immagine.

## ■ Scegli area immagine

Scegliete l'area immagine utilizzata quando è collegato un obiettivo non DX con **No** selezionato per **Ritaglio DX auto** (☐ 91).

Opzione	Descrizione
<b>FX (36×24)</b>  <b>1.0×</b> <b>(Formato FX)</b>	Le immagini sono registrate in formato FX utilizzando l'area completa del sensore di immagine (35,9×24,0 mm), producendo un angolo di campo equivalente a quello di un obiettivo NIKKOR su una fotocamera in formato 35 mm.
<b>DX (24×16)</b>  <b>1.5×</b> <b>(Formato DX)</b>	Per scattare le foto in formato DX viene utilizzata un'area al centro del sensore di immagine da 23,5×15,7 mm. Per calcolare la lunghezza focale approssimativa dell'obiettivo in formato 35 mm, moltiplicate per 1,5.

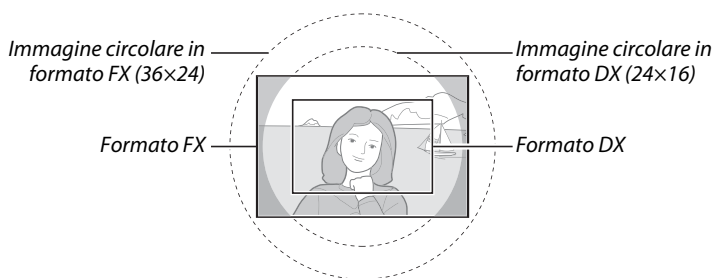
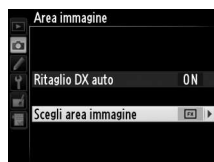

### **Area immagine**

L'opzione selezionata è visualizzata nella visualizzazione informazioni.

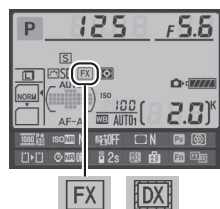

### **Display del mirino**

Il ritaglio in formato DX è mostrato a destra; l'area all'esterno del ritaglio può venire visualizzata in grigio quando **No** è selezionato per la personalizzazione a4 (**Illuminazione punti AF**, ☐ 222).

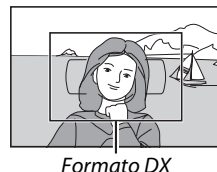

Formato DX

### **Vedere anche**

Per informazioni sui ritagli disponibili nel live view filmati, fate riferimento a pagina 63.

Potete impostare l'area immagine utilizzando l'opzione **Area immagine** nel menu di ripresa oppure premendo un controllo e ruotando una ghiera di comando.

## ■ ■ Menu Area immagine

### 1 Selezionate **Area immagine** nel menu di ripresa.

Per visualizzare i menu, premete il pulsante MENU. Evidenziate **Area immagine** nel menu di ripresa (☞ 214) e premete ►.

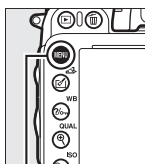

Pulsante MENU



### 2 Scegliete un'opzione.

Evidenziate **Ritaglio DX auto** o **Scegli area immagine** e premete ►.



### 3 Regolate le impostazioni.

Scegliete un'opzione e premete **OK**. Il ritaglio selezionato viene visualizzato nel mirino (☞ 90).



### 1 Assegnate la selezione dell'area immagine al controllo della fotocamera.

Selezionate **Scegli area immagine** per un comando della fotocamera nel menu personalizzazioni (☞ 219). La sezione dell'area immagine può essere assegnata al pulsante **Fn** (personalizzazione f2, **Funzione pulsante Fn**, ☞ 242) o al pulsante anteprima profondità di campo (personalizzazione f3, **Funzione puls. anteprima**, ☞ 244).

### 2 Utilizzate il controllo selezionato per scegliere un'area immagine.

Potete selezionare l'area immagine premendo il pulsante selezionato e ruotando la ghiera di comando principale o secondaria fino a visualizzare il ritaglio desiderato nel mirino (☞ 90).

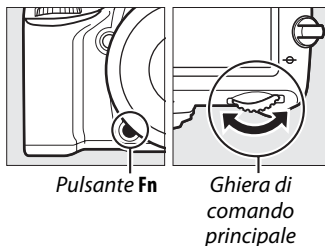

Potete visualizzare l'opzione attualmente selezionata per l'area immagine premendo il pulsante di visualizzazione dell'area immagine nel pannello di controllo, nel mirino o nella visualizzazione informazioni. Il formato FX è visualizzato come "36 - 24" e il formato DX come "24 - 16".

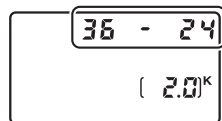

#### ✓ Ritaglio DX auto

Il comando selezionato non può essere utilizzato per selezionare l'area immagine quando è collegato un obiettivo DX e **Ritaglio DX auto** è attivo.

#### ✎ Dimensione dell'immagine

La dimensione dell'immagine varia a seconda dell'opzione selezionata per l'area immagine (☞ 95).

# Qualità e dimensione dell'immagine

Qualità e dimensione dell'immagine determinano la quantità di spazio occupato da ciascuna fotografia nella card di memoria. Le immagini di migliore qualità e dimensioni maggiori possono essere stampate in formati più grandi, ma richiedono più spazio in memoria, pertanto nelle card di memoria è possibile memorizzare un numero minore di questo tipo di immagini (☞ 335).

## Qualità dell'immagine

Scegliete un formato file e un rapporto di compressione (qualità dell'immagine).

Opzione	Tipo file	Descrizione
NEF (RAW)	NEF	I dati RAW provenienti dal sensore di immagine vengono salvati direttamente nella card di memoria. Le impostazioni come il bilanciamento del bianco e il contrasto possono essere regolate sul computer dopo lo scatto.
JPEG Fine	JPEG	Le immagini in formato JPEG vengono registrate con un rapporto di compressione di circa 1:4 (qualità fine).*
JPEG Normal		Le immagini in formato JPEG vengono registrate con un rapporto di compressione di circa 1:8 (qualità normale).*
JPEG Basic		Le immagini in formato JPEG vengono registrate con un rapporto di compressione di circa 1:16 (qualità di base).*
NEF (RAW) + JPEG Fine	NEF/ JPEG	Vengono salvate due immagini: un'immagine NEF (RAW) e un'immagine JPEG di qualità fine.
NEF (RAW) + JPEG Normal		Vengono salvate due immagini: un'immagine NEF (RAW) e un'immagine JPEG di qualità normale.
NEF (RAW) + JPEG Basic		Vengono salvate due immagini: un'immagine NEF (RAW) e un'immagine JPEG di qualità di base.

\* **Priorità dimensione** selezionato per **Compressione JPEG**.

La qualità dell'immagine può essere impostata premendo il pulsante  (**QUAL**) e ruotando la ghiera di comando principale fino a visualizzare l'impostazione desiderata nel pannello di controllo.



### **Menu di ripresa**



La qualità dell'immagine può essere inoltre regolata mediante l'opzione **Qualità dell'immagine** nel menu di ripresa (☞ 214).



Il menu di ripresa contiene le seguenti opzioni. Premete il pulsante **MENU** per visualizzare il menu, evidenziate l'opzione desiderata e premete ►.



### ■ ■ **Compressione JPEG**

Scegliete il tipo di compressione per le immagini JPEG.

Opzione	Descrizione
 <b>Priorità dimensione</b>	Le immagini sono compresse per produrre file di dimensioni relativamente uniformi.
 <b>Qualità ottimale</b>	Qualità immagine ottimale. La dimensione del file varia a seconda della scena registrata.

### ■ ■ **Registrazione NEF (RAW) > Tipo**

Scegliete il tipo di compressione per le immagini NEF (RAW).



Opzione	Descrizione
ON  <b>Compressione senza perdita</b>	Le immagini NEF sono compresse tramite un algoritmo reversibile, che riduce la dimensione del file di circa 20–40 % senza alcun effetto sulla qualità dell'immagine.
ON  <b>Compressione maggiore</b>	Le immagini NEF sono compresse tramite un algoritmo non reversibile, che riduce la dimensione del file di circa 35–55 % senza quasi alcun effetto sulla qualità dell'immagine.

### ■ ■ **Registrazione NEF (RAW) > Profondità di bit NEF (RAW)**

Scegliete una profondità di bit per le immagini NEF (RAW).

Opzione	Descrizione
12-bit <b>12 bit</b>	Le immagini NEF (RAW) sono registrate ad una profondità di bit di 12 bit.
14-bit <b>14 bit</b>	Le immagini NEF (RAW) sono registrate ad una profondità di bit di 14 bit e producono file più grandi di quelle con profondità di bit di 12 bit, ma aumentano i dati di colore registrati.

#### **Immagini NEF (RAW)**

Le immagini NEF (RAW) possono essere visualizzate sulla fotocamera o utilizzando software quali Capture NX 2 (acquistabile separatamente;  298) o ViewNX 2 (disponibile sul CD di ViewNX 2 in dotazione). L'opzione selezionata per la dimensione dell'immagine non influisce sulla dimensione delle immagini NEF (RAW); quando vengono visualizzate su un computer, le immagini NEF (RAW) sono delle dimensioni specificate per le immagini grandi (dimensione ) nella tabella a pagina 95. È possibile creare copie delle immagini NEF (RAW) in formato JPEG utilizzando l'opzione **Elaborazione NEF (RAW)** nel menu di ritocco ( 271).

#### **NEF+JPEG**

Quando le fotografie scattate con le impostazioni NEF (RAW) + JPEG sono visualizzate sulla fotocamera con solo una card di memoria inserita, verrà visualizzata solo l'immagine JPEG. Se entrambe le copie vengono registrate sulla stessa card di memoria, entrambe le copie vengono cancellate quando la foto viene eliminata. Se la copia JPEG viene registrata in una card di memoria separata utilizzando l'opzione **Ruolo card nello slot 2 > Slot 1 RAW – Slot 2 JPEG**, l'eliminazione della copia JPEG non comporta l'eliminazione dell'immagine NEF (RAW).



## Dimensione dell'immagine

La dimensione dell'immagine viene misurata in pixel. Scegliete tra **L** (grande), **M** (media) o **S** (piccola) (si noti che la dimensione dell'immagine varia in base all'opzione selezionata per **Area immagine**, □ 89):

Area immagine	Opzione	Dimensione (pixel)	Dimensione di stampa (cm)*
FX (36×24) 1.0× (Formato FX)	Grande	6.016 × 4.016	50,9 × 34,0
	Medio	4.512 × 3.008	38,2 × 25,5
	Piccolo	3.008 × 2.008	25,5 × 17,0
DX (24×16) 1.5× (Formato DX)	Grande	3.936 × 2.624	33,3 × 22,2
	Medio	2.944 × 1.968	24,9 × 16,7
	Piccolo	1.968 × 1.312	16,7 × 11,1

\* Risoluzione approssimativa di 300 dpi per la stampa. La dimensione di stampa in pollici è uguale alla dimensione dell'immagine in pixel divisa per la risoluzione di stampa in dots per inch (dpi; 1 pollice = circa 2,54 cm).

La dimensione dell'immagine è impostata premendo il pulsante **QUAL** e ruotando la ghiera secondaria fino a visualizzare l'impostazione desiderata nel pannello di controllo.



Pulsante **QUAL**

Ghiera di comando secondaria

Pannello di controllo

### Menu di ripresa

La dimensione dell'immagine può essere inoltre regolata mediante l'opzione **Dimensione dell'immagine** nel menu di ripresa (□ 214).



# Utilizzo di due card di memoria

Quando nella fotocamera sono inserite due card di memoria, potete utilizzare la voce **Ruolo card nello slot 2** nel menu di ripresa per scegliere la funzione assegnata alla card nello slot 2. Scegliete **Ecceденza** (la card nello slot 2 è utilizzata solo quando la card nello slot 1 è piena), **Backup** (ciascuna immagine viene registrata due volte, una nella card nello slot 1 e una nella card nello slot 2) e **Slot 1 RAW – Slot 2 JPEG** (come per **Backup**, ad eccezione che le copie NEF/RAW delle foto registrate con impostazioni NEF/RAW + JPEG vengono registrate solo nella card nello slot 1 le copie JPEG solo nella card nello slot 2).



## **"Backup" e "Slot 1 RAW – Slot 2 JPEG"**

La fotocamera mostra il numero di esposizioni rimanenti sulla scheda con la minor quantità di memoria. Lo scatto verrà disabilitato quando una delle card è piena.

## **Registrazione di filmati**

Quando vengono inserite nella fotocamera due card di memoria, l'alloggiamento utilizzato per registrare i filmati può essere selezionato tramite l'opzione **Impostazioni filmato** >

**Destinazione** nel menu di ripresa (📖 65).

# Messa a fuoco

In questa sezione sono descritte le opzioni di messa a fuoco disponibili quando le fotografie vengono inquadrare nel mirino. È possibile regolare la messa a fuoco automaticamente (vedere di seguito) o manualmente (☐ 103). È inoltre possibile selezionare il punto AF per la messa a fuoco automatica o manuale (☐ 101) oppure utilizzare il blocco della messa a fuoco per ricomporre le fotografie dopo la messa a fuoco (☐ 102).

## Autofocus

Per utilizzare l'autofocus, ruotate il selettore modo di messa a fuoco su **AF**.

Selettore modo di messa a fuoco

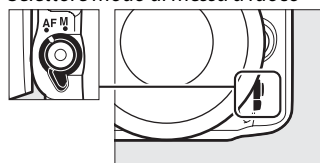

## Modo autofocus

Scegliete fra i seguenti modi autofocus:

Modo	Descrizione
AF-A	<b>AF automatico:</b> la fotocamera seleziona automaticamente l'autofocus singolo se il soggetto è fermo, l'autofocus continuo se il soggetto è in movimento.
AF-S	<b>AF singolo:</b> per soggetti fermi. La messa a fuoco si blocca quando il pulsante di scatto viene premuto a metà corsa. Con le impostazioni predefinite, è possibile rilasciare l'otturatore solamente quando viene visualizzato l'indicatore di messa a fuoco ( <i>priorità alla messa a fuoco</i> ; ☐ 221).
AF-C	<b>AF-continuo:</b> per soggetti in movimento. La fotocamera mette a fuoco continuamente quando il pulsante di scatto è premuto a metà corsa; se il soggetto si muove, la fotocamera attiva la <i>messa a fuoco a inseguimento predittivo</i> (☐ 100) per prevedere la distanza finale dal soggetto e, se necessario, regolare la messa a fuoco. Con le impostazioni predefinite, è possibile rilasciare l'otturatore indipendentemente dalla messa a fuoco del soggetto ( <i>priorità di scatto</i> ; ☐ 221).

### ☑ **Messa a fuoco a inseguimento predittivo**

Nel modo **AF-C** o quando è selezionato l'autofocus continuo nel modo **AF-A**, la fotocamera avvia la messa a fuoco a inseguimento predittivo se il soggetto si avvicina o si allontana dalla fotocamera mentre il pulsante di scatto viene premuto a metà corsa. Ciò permette alla fotocamera di mantenere la messa a fuoco mentre cerca di prevedere dove si situerà il soggetto quando l'otturatore verrà rilasciato.

Il modo autofocus può essere selezionato premendo il pulsante modo AF e ruotando la ghiera di comando principale fino a visualizzare l'impostazione desiderata sul mirino o sul pannello di controllo.

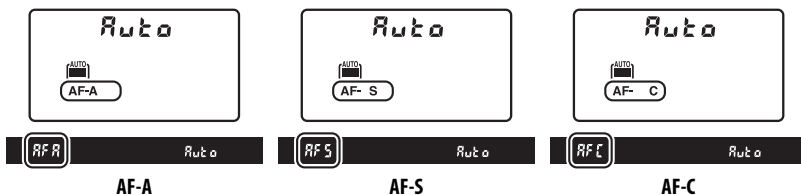
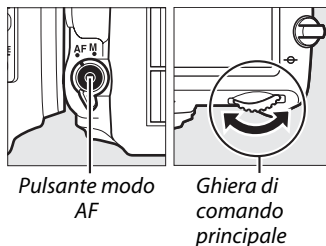

### 🔪 Ottenere buoni risultati con l'autofocus

L'autofocus non permette di ottenere prestazioni ottimali nelle condizioni elencate di seguito. Lo scatto dell'otturatore potrebbe essere disattivato se la fotocamera non è in grado di effettuare la messa a fuoco in queste condizioni oppure l'indicatore di messa a fuoco (●) potrebbe essere visualizzato e la fotocamera emetterà un segnale acustico, consentendo lo scatto anche quando il soggetto non è a fuoco. In questi casi, mettete a fuoco manualmente (☐ 103) o utilizzate il blocco della messa a fuoco (☐ 102) per mettere a fuoco un altro soggetto alla stessa distanza, quindi ricomporre la fotografia.

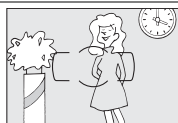

*Contrasto minimo o inesistente tra il soggetto e lo sfondo.*

**Esempio:** il soggetto è dello stesso colore dello sfondo.

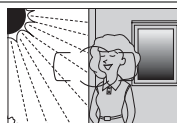

*Il punto AF contiene aree con differenze di luminosità molto forti.*

**Esempio:** il soggetto è in penombra.



*Il punto AF contiene oggetti posti a distanze diverse dalla fotocamera.*

**Esempio:** il soggetto è all'interno di una gabbia.

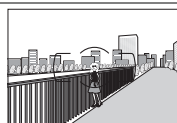

*Gli oggetti sullo sfondo appaiono più grandi rispetto al soggetto.*

**Esempio:** un edificio è sullo sfondo del soggetto.

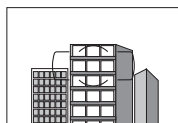

*Il soggetto è dominato da motivi geometrici regolari.*

**Esempio:** una fila di finestre di un grattacielo.

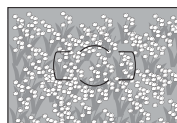

*Il soggetto contiene molti dettagli particolareggiati.*

**Esempio:** un campo di fiori o altri soggetti piccoli o con variazione di luminosità ridotta.

### 🔪 Vedere anche

Per informazioni sull'utilizzo della priorità della messa a fuoco nel modo AF-continuo, fate riferimento alla personalizzazione a1 (**Selezione priorità AF-C**, ☐ 221). Per informazioni sull'utilizzo della priorità di scatto nel modo AF singolo, fate riferimento alla personalizzazione a2 (**Selezione priorità AF-S**, ☐ 221). Per informazioni riguardo le opzioni dell'autofocus disponibili durante il live view o la registrazione di filmati, fate riferimento a pagina 51.

## Modo area AF

Consente di scegliere come viene selezionato il punto AF per l'autofocus.

- **AF a punto singolo:** selezionate il punto AF come descritto a pagina 101; la fotocamera mette a fuoco il soggetto solamente nel punto AF selezionato. Utilizzate questa opzione per soggetti fissi.
- **AF ad area dinamica:** selezionate il punto AF come descritto a pagina 101. Nei modi messa a fuoco **AF-A** e **AF-C**, la fotocamera metterà a fuoco basandosi sulle informazioni relative ai punti AF circostanti se il soggetto si sposta brevemente dal punto selezionato. Il numero di punti AF varia a seconda del modo selezionato:
  - **AF ad area dinamica a 9 punti:** scegliete questa impostazione se disponete del tempo necessario per comporre la fotografia oppure quando fotografate soggetti che si muovono in modo prevedibile (ad esempio, corridori o auto da corsa su pista).
  - **AF ad area dinamica a 21 punti:** scegliete questa impostazione per fotografare soggetti che si muovono in modo imprevedibile (ad esempio, giocatori di una partita di pallone).
  - **AF ad area dinamica a 39 punti:** scegliete questa impostazione quando riprendete soggetti che si muovono rapidamente e che è difficile inquadrare nel mirino (ad esempio uccelli).
- **Tracking 3D:** selezionate il punto AF come descritto a pagina 101. Nei modi messa a fuoco **AF-A** e **AF-C**, la fotocamera insegue i soggetti che lasciano il punto AF selezionato e, se necessario, seleziona i nuovi punti AF. Utilizzate questa opzione per comporre rapidamente foto con soggetti che si spostano in modo irregolare da un lato all'altro (ad esempio, tennisti). Se il soggetto esce dall'area del mirino, togliete il dito dal pulsante di scatto e ricomponete la foto con il soggetto nel punto AF selezionato.

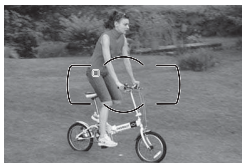
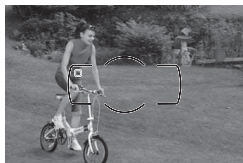

- **Area AF auto:** la fotocamera rileva automaticamente il soggetto e seleziona il punto AF. Se utilizzate un obiettivo di tipo G o D (☐ 287), la fotocamera è in grado di distinguere i soggetti umani dallo sfondo per un rilevamento dei soggetti migliorato. I punti AF attivi vengono evidenziati brevemente dopo la messa a fuoco; nel modo **AF-C** o quando l'autofocus continuo è selezionato nel modo **AF-A**, il punto AF principale rimane evidenziato dopo la disattivazione degli altri punti AF.



Il modo area AF può essere selezionato premendo il pulsante modo AF e ruotando la ghiera secondaria fino a visualizzare l'impostazione desiderata sul mirino o sul pannello di controllo.

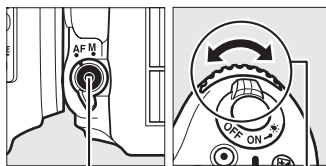

Pulsante modo AF

Ghiera secondaria

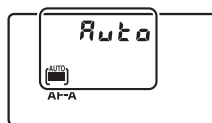

Pannello di controllo

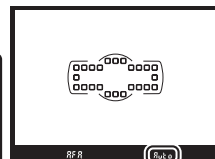

Mirino

### Tracking 3D

Quando il pulsante di scatto viene premuto a metà corsa, i colori dell'area circostante il punto AF vengono memorizzati nella fotocamera. Di conseguenza, il tracking 3D non potrà produrre i risultati desiderati con soggetti i cui colori sono gli stessi dello sfondo o che occupano un'area molto piccola dell'inquadratura.

### Modo area AF

Il modo area AF è mostrato sul pannello di controllo e sul mirino.

Modo area AF	Pannello di controllo	Mirino	Modo area AF	Pannello di controllo	Mirino
AF a punto singolo	5	5	AF ad aria dinamica a 39 punti*	d 39	d 39
Area AF dinamica a 9 punti*	d 9	d 9	Tracking 3D	3d	3d
Area AF dinamica a 21 punti*	d 21	d 21	Area AF auto	Auto	Auto

\* Solamente il punto AF attivo è visualizzato sul mirino. I rimanenti punti AF forniscono informazioni per facilitare l'operazione di messa a fuoco.

### Messa a fuoco manuale

AF a punto singolo viene selezionato automaticamente quando viene utilizzata la messa a fuoco manuale.

### Vedere anche

Per informazioni sulla regolazione del tempo di attesa della fotocamera prima che rimetta a fuoco un oggetto in movimento, fate riferimento alla personalizzazione a3 (**Focus Tracking + Lock-On**, □ 222). Per informazioni riguardo le opzioni dell'autofocus disponibili durante il live view o la registrazione di filmati, fate riferimento a pagina 52.

# Selezione punti AF

La fotocamera offre una scelta di 39 punti AF che possono essere utilizzati per comporre fotografie con il soggetto principale posizionato in qualsiasi punto dell'inquadratura.

## 1 Ruotate il blocco del selettore di messa a fuoco verso ●.

Ciò permette di utilizzare il multi-selettore per selezionare il punto AF.

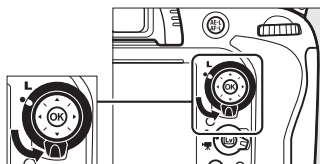

Blocco del selettore di messa a fuoco

## 2 Selezionate il punto AF.

Utilizzate il multi-selettore per selezionare il punto AF sul mirino mentre gli esposimetri sono attivi. Premete **OK** per selezionare il punto AF centrale.







Il blocco del selettore di messa a fuoco può essere ruotato verso la posizione di blocco (L) dopo la selezione per evitare che il punto AF selezionato cambi quando il multi-selettore viene premuto.



### **Area AF auto**

Il punto AF per l'area AF auto è selezionato automaticamente; la selezione punti AF manuale non è disponibile.

### **Vedere anche**

Per informazioni sulla scelta di quando illuminare il punto AF, fate riferimento alla personalizzazione a4 (**illuminazione punti AF**,  222). Per informazioni sull'impostazione della selezione punti AF da includere, fate riferimento alla personalizzazione a5 (**Inclusione punti AF**,  222). Per informazioni sulla scelta del numero di punti AF che possono essere selezionati tramite il multi-selettore, fate riferimento alla personalizzazione a6 (**Numero di punti AF**,  223). Per informazioni sulla modifica della funzione assegnata al pulsante **OK**, fate riferimento alla personalizzazione f1 (**Puls. OK (modo di ripresa)**,  241).

# Blocco della messa a fuoco

Il blocco della messa a fuoco serve per modificare l'inquadratura dopo la messa a fuoco, permettendovi di eseguire la messa a fuoco di un soggetto anche se questo non sarà in un punto AF nella composizione finale. Se la fotocamera non è in grado di mettere a fuoco con l'autofocus (☐ 98), potete utilizzare anche il blocco della messa a fuoco per ricomporre la fotografia dopo avere messo a fuoco un altro oggetto alla stessa distanza del soggetto originale. Il blocco della messa a fuoco è efficace quando è selezionata un'opzione diversa da area AF auto per il modo area AF (☐ 99).

## 1 Mettete a fuoco.

Portate il soggetto nel punto AF selezionato e premete a metà corsa il pulsante di scatto per avviare la messa a fuoco. Verificate che l'indicatore di messa a fuoco (●) sia visualizzato nel mirino.



## 2 Bloccate la messa a fuoco.

**Modi messa a fuoco AF-A e AF-C:** con il pulsante di scatto premuto a metà corsa (1), premete il pulsante  $\text{AE-L/AF-L}$  (2) per bloccare la messa a fuoco e l'esposizione (un'icona **AE-L** verrà visualizzata nel mirino). La messa a fuoco rimane bloccata quando il pulsante  $\text{AE-L/AF-L}$  è premuto, anche se il dito è stato rimosso dal pulsante di scatto.

**Modo messa a fuoco AF-S:** la messa a fuoco si blocca automaticamente in seguito alla visualizzazione dell'indicatore di messa a fuoco e rimane bloccata finché non toglierete il dito dal pulsante di scatto. La messa a fuoco può inoltre essere bloccata premendo il pulsante  $\text{AE-L/AF-L}$  (vedere sopra).

Pulsante di scatto

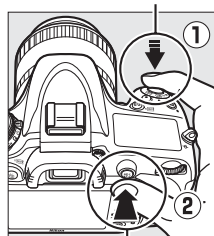

Pulsante  $\text{AE-L/AF-L}$



## 3 Ricomponete la fotografia e scattate.

La messa a fuoco rimane bloccata tra gli scatti se si tiene premuto il pulsante di scatto a metà corsa (AF-S) o il pulsante  $\text{AE-L/AF-L}$ , consentendo di eseguire più fotografie in sequenza con la stessa impostazione di messa a fuoco.

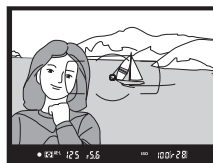

Si sconsiglia di modificare la distanza tra la fotocamera e il soggetto mentre è attivo il blocco della messa a fuoco. Se il soggetto si muove, eseguite nuovamente la messa a fuoco alla nuova distanza.

### ☑ Vedere anche

Fate riferimento alla personalizzazione c1 (**Pulsante di scatto AE-L**, ☐ 226) per informazioni sull'utilizzo del pulsante di scatto per bloccare l'esposizione, la personalizzazione f4 (**Funzione pulsante AE-L/AF-L**, ☐ 244) per informazioni sulla scelta della funzione assegnata al pulsante  $\text{AE-L/AF-L}$ .



# Messa a fuoco manuale

La messa a fuoco manuale è disponibile per gli obiettivi che non supportano l'autofocus (obiettivi non AF NIKKOR) o quando l'autofocus non produce i risultati desiderati (☐ 98).

- **Obiettivi AF-S:** impostate il selettore del modo di messa a fuoco dell'obiettivo su **M**.
- **Obiettivi AF:** impostate il selettore modo di messa a fuoco dell'obiettivo (se presente) e il selettore modo di messa a fuoco della fotocamera su **M**.

Selettore modo di messa a fuoco

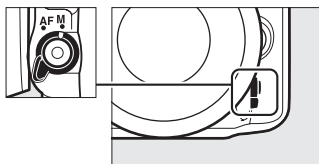

## ✔ Obiettivi AF

Non utilizzate gli obiettivi AF con il selettore modo di messa a fuoco dell'obiettivo impostato su **M** e il selettore modo di messa a fuoco della fotocamera impostato su **AF**. La mancata osservanza di questa precauzione potrebbe arrecare danni alla fotocamera o all'obiettivo.

- **Obiettivi con messa a fuoco manuale:** impostate il selettore modo di messa a fuoco della fotocamera su **M**.

Per eseguire la messa a fuoco manuale, regolate l'anello di messa a fuoco dell'obiettivo finché l'immagine visualizzata sul campo opaco del mirino non è a fuoco. Le foto possono essere scattate in qualsiasi momento, anche se l'immagine non è a fuoco.

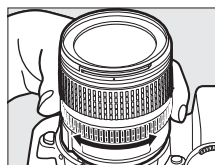

## ■ Telemetro elettronico

Se l'obiettivo ha un'apertura di diaframma massima di  $f/5.6$  o maggiore, l'indicatore di messa a fuoco del mirino può essere utilizzato per verificare che il soggetto nel punto AF selezionato è a fuoco (è possibile selezionare il punto AF tra uno qualsiasi dei 39 punti AF). Dopo avere portato il soggetto nel punto AF selezionato, premete il pulsante di scatto a metà corsa e ruotate l'anello di messa a fuoco dell'obiettivo finché non verrà visualizzato l'indicatore di messa a fuoco (●). Con i soggetti elencati a pagina 98, l'indicatore di messa a fuoco potrebbe essere visualizzato anche quando il soggetto non è a fuoco; assicuratevi della messa a fuoco nel mirino prima di effettuare lo scatto.



## ✔ Posizione del piano focale

Per determinare la distanza tra il soggetto e la fotocamera, potete eseguire una misurazione prendendo come riferimento l'indicatore del piano focale (☉) sul corpo della fotocamera. La distanza tra la flangia di innesto obiettivo e il piano focale è di 46,5 mm.

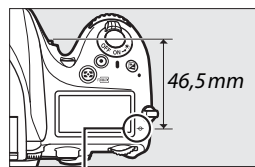

Indicatore del piano focale



# ISO Sensibilità ISO

La "Sensibilità ISO" è l'equivalente digitale della sensibilità della pellicola. Scegliete tra le impostazioni comprese tra ISO 100 e ISO 6400 in incrementi equivalenti a  $\frac{1}{3}$  EV. Per situazioni speciali sono inoltre disponibili impostazioni comprese tra circa 0,3 e 1 EV sotto a ISO 100 e tra 0,3 e 2 EV sopra ISO 6400. I modi auto e scena offrono anche un'opzione **AUTO**, che consente di impostare la sensibilità ISO automaticamente in risposta alle condizioni di luminosità. Con valori di sensibilità ISO elevati, è necessaria una minore quantità di luce per l'esposizione, pertanto è possibile impostare tempi di posa più brevi o diaframmi più chiusi.

La sensibilità ISO può essere impostata premendo il pulsante  (ISO) e ruotando la ghiera di comando principale fino a visualizzare l'impostazione desiderata sul pannello di controllo o sul mirino.

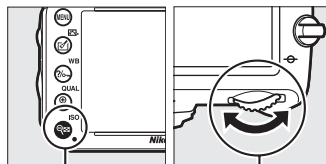

Pulsante  (ISO) Ghiera di comando principale



Pannello di controllo

Mirino

## **AUTO**

Se la ghiera di selezione modo viene portata su **P**, **S**, **A**, o **M** dopo che **AUTO** è stato selezionato per la sensibilità ISO in un altro modo, verrà ripristinata l'ultima sensibilità ISO selezionata nel modo **P**, **S**, **A** o **M**.

## **Hi 0,3–Hi 2**

Le impostazioni da **Hi 0,3** a **Hi 2** corrispondono alle sensibilità ISO 0,3–2 EV sopra ISO 6400 (equivalente a ISO 8000–25600). Per le foto scattate con queste impostazioni è più probabile che si verifichino disturbi (pixel luminosi in posizioni casuali, effetto nebbia o righe).

## **Lo 0,3–Lo 1**

Le impostazioni da **Lo 0,3** a **Lo 1** corrispondono alle sensibilità ISO 0,3–1 EV sotto ISO 100 (equivalente a ISO 80–50). Utilizzate diaframmi più ampi quando la luce è intensa. Il contrasto è leggermente maggiore del normale. In molti casi è consigliabile utilizzare una sensibilità ISO 100 o superiore.

## **Menu di ripresa**

La sensibilità ISO può essere inoltre regolata mediante l'opzione **Impostazioni sensibilità ISO** nel menu di ripresa (☐ 214).



## **Vedere anche**

Per informazioni sulla scelta della grandezza degli incrementi della sensibilità ISO, fate riferimento alla personalizzazione b1 (**Valore increm. sens. ISO**; ☐ 224). Per ulteriori informazioni sulla visualizzazione della sensibilità ISO nel pannello di controllo o sulla regolazione della sensibilità ISO senza utilizzare il pulsante  (**ISO**), fate riferimento alla personalizzazione d3 (**Display ISO e regolazioni**; ☐ 229). Per informazioni sull'utilizzo dell'opzione **NR su ISO elevati** nel menu di ripresa per ridurre il disturbo a sensibilità ISO elevate, fate riferimento a pagina 218.

# Controllo automatico ISO

(Solo modi P, S, A e M)

Se è stato selezionato **Si** per **Impostazioni sensibilità ISO > Controllo automatico ISO** nel menu di ripresa, la sensibilità ISO verrà regolata automaticamente qualora non sia possibile ottenere un'esposizione ottimale con il valore selezionato dall'utente (la sensibilità ISO verrà impostata se viene utilizzato il flash).

## 1 Selezionate Controllo automatico ISO per Impostazioni sensibilità ISO nel menu di ripresa.

Per visualizzare i menu, premete il pulsante MENU. Selezionate **Impostazioni sensibilità ISO** nel menu di ripresa, evidenziate **Controllo automatico ISO** e premete ►.

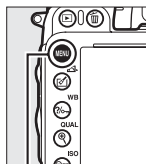

Pulsante MENU



## 2 Selezionate Sì.

Evidenziate **Si** e premete **OK** (se è selezionato **No**, la sensibilità ISO rimane fissa al valore selezionato dall'utente).



## 3 Regolate le impostazioni.

Il valore massimo per la sensibilità ISO auto può essere selezionato mediante **Sensibilità massima** (il valore minimo per la sensibilità ISO auto è impostato automaticamente su ISO 100; si noti che se il valore selezionato per **Sensibilità massima** è inferiore a quello selezionato correntemente per **Sensibilità ISO**, verrà utilizzato il valore selezionato per **Sensibilità massima**). Nei modi **P** e **A**, la sensibilità sarà regolata solo in caso di sottoesposizione nel tempo di posa selezionato per **Tempo di posa minimo** (1/2.000–1 sec. o **Auto**; nei modi **S** e **M**, la sensibilità ISO sarà regolata per garantire un'esposizione ottimale nel tempo di posa selezionato dall'utente). Se è selezionato **Auto** (disponibile solo con gli obiettivi CPU; equivalente a 1/30 sec. quando si usa un obiettivo senza CPU), la fotocamera sceglierà il tempo di posa minimo in base alla lunghezza focale dell'obiettivo (la selezione del tempo di posa automatico può essere tarata evidenziando **Auto** e premendo ►; ad esempio, possono essere usati valori più rapidi con i teleobiettivi per ridurre l'effetto di sfocatura). I tempi di posa più lunghi del valore minimo potrebbero essere utilizzati se non è possibile ottenere l'esposizione ottimale con il valore di sensibilità ISO selezionato per **Sensibilità massima**. Al termine delle impostazioni, premete **OK** per uscire.



ISO

Quando è selezionato **Si**, nel mirino e nel pannello di controllo è mostrato **ISO-AUTO**. Quando la sensibilità viene alterata rispetto al valore impostato dall'utente, questi indicatori lampeggiano e il valore alterato appare nel mirino.



### ☑ **Controllo automatico ISO**

I disturbi (pixel luminosi distribuiti in modo casuale, effetto nebbia o linee) sono più frequenti ad alte sensibilità. Per ridurre il disturbo, utilizzate l'opzione **NR su ISO elevati** nel menu di ripresa (fate riferimento a pagina 218). Quando utilizzate il flash, il valore selezionato per **Tempo di posa minimo** viene ignorato a favore dell'opzione selezionata per la personalizzazione e1 (**Tempo sincro flash**, □ 234). Si noti che la sensibilità ISO potrebbe aumentare automaticamente quando il relativo controllo viene utilizzato in combinazione con i modi flash sincro su tempi lenti (disponibili con il flash incorporato e i flash esterni elencati a pagina 293), con la possibilità che impedisca alla fotocamera di selezionare tempi di posa lunghi.

### ☑ **Attivazione o disattivazione di Controllo automatico ISO**

Potete attivare o disattivare il Controllo automatico ISO premendo il pulsante  (ISO) e ruotando la ghiera secondaria. **ISO-AUTO** viene visualizzato quando il Controllo automatico ISO è attivato.

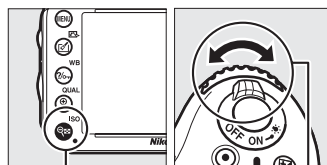



# Esposizione

## Misurazione esposimetrica

(Solo modi P, S, A e M)

Scegliete la modalità di impostazione dell'esposizione della fotocamera nei modi **P, S, A e M** (in altri modi la fotocamera seleziona automaticamente il metodo di misurazione esposimetrica).

Opzione	Descrizione
	<b>Matrix:</b> consente di ottenere risultati naturali nella maggior parte delle situazioni. La fotocamera misura un'ampia area dell'inquadratura e imposta l'esposizione in base alla distribuzione dei toni, al colore, alla composizione e, con obiettivi di tipo G o D (☐ 287), alle informazioni sulla distanza (misurazione Color Matrix 3D II; con altri obiettivi CPU, la fotocamera usa la misurazione Color Matrix II, che non include informazioni sulla distanza 3D). Con obiettivi senza CPU, la fotocamera utilizza la misurazione Color Matrix se la lunghezza focale e il diaframma massimo sono specificati tramite l'opzione <b>Dati obiettivo senza CPU</b> nel menu impostazioni (☐ 173); altrimenti la fotocamera utilizza la misurazione ponderata centrale.
	<b>Ponderata centrale:</b> la fotocamera misura l'intera inquadratura ma assegna maggior peso all'area centrale (se è montato un obiettivo CPU, la dimensione della zona può essere selezionata tramite la personalizzazione b4, <b>Area ponderata centrale</b> , ☐ 226; se è montato un obiettivo senza CPU, la zona misura 12 mm di diametro). Misurazione classica per ritratti; consigliata quando si utilizzano filtri con fattore di esposizione (fattore filtro) superiore a 1x.*
	<b>Spot:</b> la fotocamera misura il cerchio di 4 mm di diametro (circa l'1,5 % dell'inquadratura). Il cerchio è centrato sul punto AF corrente, rendendo possibile la disattivazione dei punti centrali dei soggetti (se utilizzate un obiettivo senza CPU o se è in funzione il modo area AF auto, la fotocamera monitora il punto AF centrale). Assicuratevi che il soggetto sia esposto correttamente, anche se lo sfondo è molto più luminoso o più scuro.*

\* Per una migliore precisione con obiettivi senza CPU, specificate la lunghezza focale e l'apertura massima dell'obiettivo mediante il menu **Dati obiettivo senza CPU** (☐ 173).

Per scegliere un'opzione di misurazione esposimetrica, premete il pulsante (☐ 173) e ruotate la ghiera di comando principale finché non visualizzate l'impostazione desiderata sul pannello di controllo e nel mirino.

### **Vedere anche**

Per informazioni su come effettuare regolazioni separate dell'esposizione ottimale per ogni metodo di misurazione esposimetrica, fate riferimento alla personalizzazione b5 (**Taratura fine esposimetro**, ☐ 226).

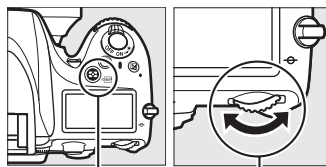

Pulsante (☐ 173)

Ghiera di comando principale



Pannello di controllo

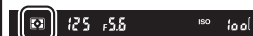

Mirino



# Blocco esposizione automatica

Utilizzate il blocco esposizione automatica per ricomporre le foto dopo avere utilizzato la misurazione in ponderata centrale e la misurazione spot per misurare l'esposizione. Si noti che la misurazione matrix non produrrà i risultati desiderati.

## 1 Bloccate l'esposizione.

Portate il soggetto nel punto AF selezionato e premete il pulsante di scatto a metà corsa. Con il pulsante di scatto premuto a metà corsa e il soggetto posizionato nel punto AF, premete il pulsante  $\text{AE-L/AF-L}$  per bloccare messa a fuoco ed esposizione (se state usando l'autofocus, verificate che l'indicatore di messa a fuoco ● appaia nel mirino).

Pulsante di scatto

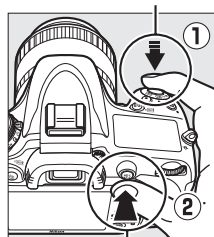

Pulsante  $\text{AE-L/AF-L}$

Mentre è in funzione il blocco esposizione, un indicatore **AE-L** appare nel mirino.



## 2 Ricomponete l'immagine.

Tenendo premuto il pulsante  $\text{AE-L/AF-L}$ , ricomponete la fotografia e scattate.





### **Area misurata**

Nella misurazione spot l'esposizione sarà bloccata sul valore misurato in un cerchio di 4 mm centrato sul punto AF selezionato. Nella misurazione in ponderata centrale l'esposizione sarà bloccata sul valore misurato in un cerchio di 12 mm al centro del mirino.

### **Regolazione del tempo di posa e del diaframma**

Quando il blocco esposizione è attivo, le impostazioni elencate di seguito possono essere modificate senza che venga regolato il valore di misurazione esposimetrica calcolato:

Modo	Impostazione
P	Tempo di posa e diaframma (programma flessibile; □ 75)
S	Tempo di posa
A	Diaframma

I nuovi valori possono essere confermati nel mirino e nel pannello di controllo. Si noti che la misurazione esposimetrica non può essere modificata quando è attivo il blocco esposizione.

### **Vedere anche**

Se è selezionato **Si** per la personalizzazione c1 (**Pulsante di scatto AE-L**, □ 226) l'esposizione viene bloccata quando il pulsante di scatto viene premuto a metà corsa. Per informazioni sulla modifica della funzione del pulsante  **AE-L/AF-L**, fate riferimento alla personalizzazione f4 (**Funzione pulsante AE-L/AF-L**, □ 244).



# Compensazione esposizione

(Solo modi P, S, A e M)

La funzione di compensazione dell'esposizione è utilizzata per modificare il valore indicato dalla fotocamera, consentendo di ottenere foto più chiare o più scure. È particolarmente efficace se utilizzata in abbinamento alla misurazione in ponderata centrale o spot (☐ 109). Scegliete un valore compreso tra  $-5$  EV (sotto-esposizione) e  $+5$  EV (sovrà-esposizione) in incrementi di  $1/3$  EV. In generale, scegliete valori positivi per rendere più luminoso il soggetto, negativi per renderlo più scuro.



$-1$  EV



Nessuna compensazione dell'esposizione



$+1$  EV

Per scegliere un valore per la compensazione dell'esposizione, premete il pulsante  e ruotate la ghiera di comando principale finché non visualizzate sul pannello di controllo o nel mirino il valore desiderato.

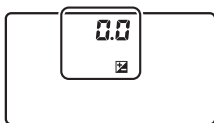

$\pm 0$  EV

(pulsante  premuto)

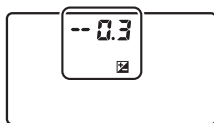

$-0,3$  EV

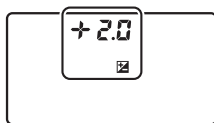

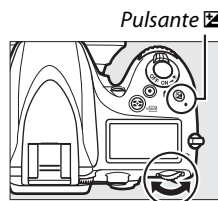

$+2,0$  EV



Pulsante 

Ghiera di comando principale

Con valori diversi da  $\pm 0,0$ , lo 0 al centro degli indicatori di esposizione lampeggia (solo nei modi P, S e A) e un'icona  viene visualizzata nel pannello di controllo e nel mirino dopo avere rilasciato il pulsante . Il valore corrente della compensazione dell'esposizione può essere confermato nell'indicatore di esposizione premendo il pulsante .

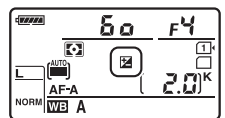

L'esposizione normale può essere ripristinata impostando la compensazione dell'esposizione su  $\pm 0$ . La compensazione dell'esposizione non viene ripristinata quando la fotocamera viene spenta.



### **Modo M**

Nel modo **M**, la compensazione dell'esposizione ha effetto solo sull'indicatore di esposizione; il tempo di posa e il diaframma non cambiano.

### **Utilizzo di un flash**

Quando è utilizzato un flash, la compensazione dell'esposizione influisce sia a livello del flash sia sull'esposizione, alterando la luminosità del soggetto principale e dello sfondo. Potete utilizzare la personalizzazione e4 (**Compens. esposizione flash**,  240) per limitare gli effetti della compensazione dell'esposizione solo rispetto allo sfondo.

### **Vedere anche**

Per informazioni sulla scelta della dimensione degli incrementi disponibile per la compensazione dell'esposizione, fate riferimento alla personalizzazione b2 (**Step EV in esposizione**,  224). Per informazioni su come regolare la compensazione dell'esposizione senza premere il pulsante , fate riferimento alla personalizzazione b3 (**Comp. agevolata esposizione**,  225). Per informazioni su come variare automaticamente l'esposizione, il livello del flash, il bilanciamento del bianco o il D-Lighting attivo, fate riferimento a pagina 153.





# Bilanciamento del bianco

(Solo modi P, S, A e M)

Il bilanciamento del bianco garantisce che i colori non siano influenzati dal colore della sorgente luminosa. Nei modi diversi da **P, S, A e M**, il bilanciamento del bianco viene impostato automaticamente dalla fotocamera. Si consiglia di utilizzare il bilanciamento del bianco automatico per la maggior parte delle sorgenti luminose nei modi **P, S, A e M**, tuttavia potete selezionare altri valori, se necessario, in base al tipo di sorgente:

	Opzione	Temperatura di colore*	Descrizione	
AUTO	<b>Auto</b>		Il bilanciamento del bianco è regolato automaticamente. Per risultati ottimali, utilizzate obiettivi di tipo G o D. Se il flash incorporato o opzionale si attiva, i risultati vengono regolati per il flash.	
	<b>Normale</b>	3.500–8.000 K		
	<b>Preserva colore luci calde</b>			
☀️	<b>Incandescenza</b>	3.000 K	Da utilizzare in presenza di luce incandescente.	
	<b>Fluorescenza</b>		Da utilizzare con:	
	<b>Lampade ai vapori di sodio</b>	2.700 K	• Luci ai vapori di sodio (usate durante avvenimenti sportivi).	
	<b>Fluorescenza calda-bianca</b>	3.000 K	• Luci a fluorescenza calda-bianca.	
	<b>Fluorescenza bianca</b>	3.700 K	• Luci a fluorescenza bianca.	
	<b>Fluorescenza fredda-bianca</b>	4.200 K	• Luci a fluorescenza fredda-bianca.	
	<b>Fluorescenza bianca diurna</b>	5.000 K	• Luci a fluorescenza bianca diurna.	
	<b>Fluorescenza luce diurna</b>	6.500 K	• Luci a fluorescenza luce diurna.	
	<b>Alta temp. ai vapori mercurio</b>	7.200 K	• Fonti di luce con elevata temperatura di colore (ad esempio, le lampade ai vapori di mercurio).	
	☀️	<b>Sole diretto</b>	5.200 K	Da utilizzare con soggetti illuminati da luce solare diretta.
	⚡	<b>Flash</b>	5.400 K	Da utilizzare con flash incorporato o opzionale.
☁️	<b>Nuvoloso</b>	6.000 K	Da utilizzare in presenza di luce solare filtrata da nuvole.	
🏠	<b>Ombra</b>	8.000 K	Da utilizzare in presenza di luce solare, con soggetti in ombra.	
📷	<b>Temperatura di colore</b>	2.500–10.000 K	Scegliete la temperatura di colore dall'elenco dei valori (☐ 120).	
PRE	<b>Premisurazione manuale</b>	—	Utilizzate il soggetto, la fonte di luce o la fotografia esistente come riferimento per il bilanciamento del bianco (☐ 121).	

\* Tutti i valori sono approssimativi e non riflettono la regolazione fine (se applicabile).

Il bilanciamento del bianco viene impostato premendo il pulsante **WB** e ruotando la ghiera di comando principale fino a visualizzare l'impostazione desiderata nel pannello di controllo.

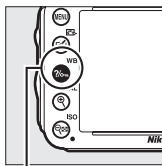

Pulsante **WB**



Ghiera di comando principale

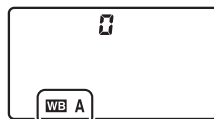

Pannello di controllo

## Menu di ripresa

Il bilanciamento del bianco può inoltre essere regolato usando l'opzione **Bilanciamento del bianco** nel menu di ripresa (☐ 214), che può essere usata anche per una regolazione fine del bilanciamento del bianco (☐ 117) o per misurare un valore per il bilanciamento del bianco premisurato (☐ 121). L'opzione **Auto** nel menu **Bilanciamento del bianco** offre una scelta tra **Normale** e **Preserva colore luci calde**, che preserva i colori caldi prodotti da luce incandescente, mentre l'opzione **Fluorescenza** può essere usata per selezionare la fonte di luce dai tipi di pose B.



## Illuminazione da flash negli studi

Il bilanciamento del bianco automatico potrebbe non produrre i risultati desiderati con grossi flash da studio. Utilizzate il bilanciamento del bianco premisurato o impostate il bilanciamento del bianco su **Flash** e usate la regolazione fine per regolarlo.

## Temperatura di colore

Il colore percepito di una sorgente luminosa varia in base all'osservatore e ad altre condizioni. La temperatura di colore è una misura oggettiva del colore di una sorgente luminosa, definita in riferimento alla temperatura che un oggetto dovrebbe raggiungere per irradiare luce alla stessa lunghezza d'onda. Mentre sorgenti luminose con una temperatura di colore vicina a 5.000–5.500 K sembrano bianche, quelle con temperature inferiori, come le lampadine a incandescenza, appaiono leggermente gialle o rosse. Le sorgenti luminose con una temperatura di colore più alta appaiono sfumate di blu. Le opzioni di bilanciamento del bianco della fotocamera sono adatte alle seguenti temperature di colore:

- ☀ (Lampade ai vapori di sodio): **2.700 K**
- ☀ (Incandescenza)/ ☀ (Fluorescenza calda-bianca): **3.000 K**
- ☀ (Fluorescenza bianca): **3.700 K**
- ☀ (Fluorescenza fredda-bianca): **4.200 K**
- ☀ (Fluorescenza bianca diurna): **5.000 K**
- ☀ (Sole diretto): **5.200 K**
- ⚡ (Flash): **5.400 K**
- ☁ (Nuvoloso): **6.000 K**
- ☀ (Fluorescenza luce diurna): **6.500 K**
- ☀ (Alta temp. ai vapori mercurio): **7.200 K**
- ☁ (Ombra): **8.000 K**

## Vedere anche

Quando selezionate **Bracketing bilanc. bianco** per la personalizzazione e6 (**Opzioni auto bracketing**, ☐ 241), la fotocamera crea varie immagini ogni volta che viene rilasciato l'otturatore. Il bilanciamento del bianco varia ad ogni immagine, "raggruppando" il valore correntemente selezionato per il bilanciamento del bianco (☐ 156).

# Regolazione fine del bilanciamento del bianco

È possibile effettuare una regolazione fine del bilanciamento del bianco in modo da compensare eventuali variazioni del colore della sorgente luminosa o per introdurre in una foto una dominante di colore intenzionale. La regolazione fine del bilanciamento del bianco viene eseguita tramite l'opzione **Bilanciamento del bianco** nel menu di ripresa o premendo il pulsante  (**WB**) e ruotando la ghiera secondaria.

## Menu Bilanciamento del bianco

### 1 Selezionate un'opzione di bilanciamento del bianco nel menu di ripresa.

Per visualizzare i menu, premete il pulsante **MENU**. Selezionate **Bilanciamento del bianco** nel menu di ripresa, quindi evidenziate un'opzione di bilanciamento del bianco e premete **►**. Se viene selezionata un'opzione diversa da **Auto**, **Fluorescenza**, **Temperatura di colore** o **Premisurazione manuale**, procedete al passaggio 2. Se è selezionato **Auto**, **Fluorescenza** o **Temperatura di colore**, evidenziate l'impostazione desiderata e premete **►**. Per ulteriori informazioni sulla regolazione fine del bilanciamento del bianco premisurato, fate riferimento a pagina 125.



Pulsante MENU

### 2 Effettuate la regolazione fine del bilanciamento del bianco.

Utilizzate il multi-selettore per eseguire la regolazione fine del bilanciamento del bianco. Il bilanciamento del bianco può essere regolato con precisione sull'asse ambra (A)–blu (B) e sull'asse verde (G)–magenta (M). L'asse orizzontale (ambra-blu) corrisponde alla temperatura di colore, dove ogni incremento equivale a circa 5 mired. L'asse verticale (verde-magenta) ha effetti simili ai filtri di compensazione colore (CC) corrispondenti.

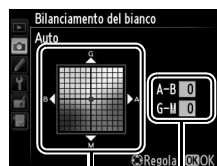

Coordinate

Regolazione



Per aumentare il verde



Per aumentare il magenta

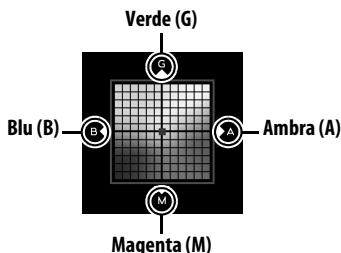

Per aumentare il blu







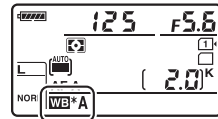

Per aumentare l'ambra

### 3 Premete .

Premete  per salvare le impostazioni e tornare al menu di ripresa. Se è stata effettuata la regolazione fine del bilanciamento del bianco, nel pannello di controllo viene visualizzato un asterisco ("\*").



#### **■ Pulsante (WB)**

Con impostazioni diverse da  (**Temperatura di colore**) e **PRE (Premisurazione manuale)**, potete utilizzare il pulsante  (**WB**) per effettuare la regolazione fine del bilanciamento del bianco sull'asse ambra (A)–blu (B) ( 117; per eseguire la regolazione fine del bilanciamento del bianco quando è selezionato  o **PRE**, utilizzate il menu di ripresa descritto a pagina 117). Sono disponibili sei impostazioni in entrambe le direzioni; ogni incremento equivale a circa 5 mired ( 119). Premete il pulsante  (**WB**) e ruotate la ghiera secondaria fino alla visualizzazione del valore desiderato sul pannello di controllo. Se ruotate la ghiera secondaria verso sinistra aumentate la quantità di ambra (A). Se ruotate la ghiera secondaria verso destra aumentate la quantità di blu (B). Un asterisco ("\*") appare sul pannello di controllo con impostazioni diverse da 0.

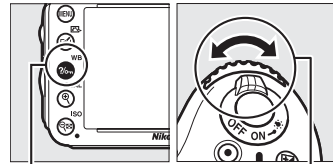

Pulsante  (**WB**)

Ghiera secondaria

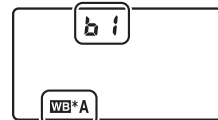

Pannello di controllo



### **Regolazione fine del bilanciamento del bianco**

I colori presenti sugli assi di regolazione fine sono relativi, non assoluti. Ad esempio, lo spostamento del cursore su **B** (blu) dopo aver selezionato un'impostazione "calda" come  (Incandescenza) per il bilanciamento del bianco renderà le foto leggermente più "fredde", ma non effettivamente blu.

### **Regolazione fine della temperatura di colore**

Quando è selezionato **Temperatura di colore**, potete visualizzare la temperatura di colore mentre eseguite la regolazione di precisione del bilanciamento del bianco.



### **"Mired"**

Qualsiasi cambiamento della temperatura di colore produce una differenza maggiore nel colore a temperature di colore basse rispetto a temperature di colore superiori. Ad esempio, un cambiamento di 1.000 K produce un maggior cambiamento del colore a 3.000 K rispetto a 6.000 K. Il "mired", calcolato moltiplicando l'inverso della temperatura di colore per  $10^6$ , è una misura di temperatura di colore che prende in considerazione tale variazione, e rappresenta anche l'unità usata nei filtri di compensazione della temperatura di colore. Ad esempio:

- 4.000 K–3.000 K (una differenza di 1.000 K)=83 mired
- 7.000 K–6.000 K (una differenza di 1.000 K)=24 mired

# Sceita della temperatura di colore

Quando è selezionato **☑ (Temperatura di colore)** per il bilanciamento del bianco, la temperatura di colore può essere selezionata premendo il pulsante **☼ (WB)** e ruotando la ghiera di comando secondaria. La temperatura di colore viene visualizzata nel pannello di controllo.

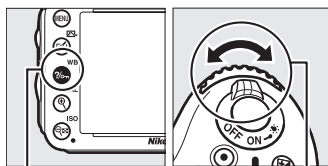

Pulsante  
☼ (WB)

Ghiera  
secondaria

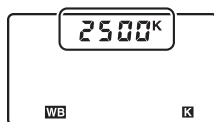

Pannello di controllo

WB

## **☑ Scegliete la temperatura di colore**

Potreste non raggiungere i risultati desiderati con luce fluorescente o con il flash. Scegliete **⚡ (Flash)** o **☼ (Fluorescenza)** per queste sorgenti. Con altre fonti di luce, effettuate una prova di scatto per determinare se il valore selezionato è appropriato.

## **☑ Menu Bilanciamento del bianco**

La temperatura di colore può inoltre essere selezionata nel menu del bilanciamento del bianco. Si noti che la temperatura di colore con il pulsante **☼ (WB)** e la ghiera di comando secondaria sostituisce il valore selezionato nel menu del bilanciamento del bianco.

MENU DI RIPRESA	
Registrazione NEF (RAW)	--
Bilanciamento del bianco	AUTO
Imposta Picture Control	SD
Gestisci Picture Control	--
Controllo distorsione auto	OFF
Spazio colore	sRGB
D-Lighting attivo	OFF
HDR (high dynamic range)	OFF

# Premisurazione manuale

La premisurazione manuale viene utilizzata per registrare e richiamare le impostazioni di bilanciamento del bianco personalizzate per scatti con sorgenti luminose varie o per compensare sorgenti luminose con una forte dominante di colore. La fotocamera può conservare fino a quattro valori per il bilanciamento del bianco premisurato da d-1 fino a d-4. Sono disponibili due metodi per l'impostazione della premisurazione del bilanciamento del bianco:

Metodo	Descrizione
Misurazione diretta	Posizionate un oggetto di colore bianco o grigio neutro sotto la stessa luce che sarà utilizzata nello scatto finale e misurate il bilanciamento del bianco con la fotocamera (☞ 121).
Copia da una foto esistente	Il bilanciamento del bianco viene copiato dalla foto sulla card di memoria (☞ 124).

## ■ Misurazione di un valore per il bilanciamento del bianco

### 1 Illuminate un oggetto di riferimento.

Posizionate un oggetto bianco o grigio neutro sotto la stessa illuminazione che sarà utilizzata nello scatto finale. Potete utilizzare un cartoncino grigio standard come riferimento per le riprese in studio. L'esposizione aumenta automaticamente di 1 EV durante la misurazione del bilanciamento del bianco; nel modo **M**, regolate l'esposizione in modo che l'indicatore di esposizione mostri  $\pm 0$  (☞ 78).

### 2 Impostate il bilanciamento del bianco su PRE (Premisurazione manuale).

Premete il pulsante  $\frac{1}{\infty}$  (WB) e ruotate la ghiera di comando principale fino alla visualizzazione di **PRE** sul pannello di controllo.

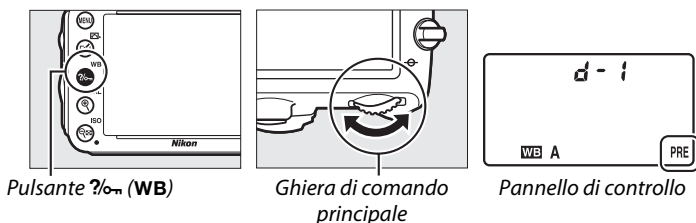

#### Misurazione del bilanciamento del bianco premisurato

La premisurazione manuale del bilanciamento del bianco non può essere misurata durante il live view (☞ 49, 57), mentre si scatta una foto HDR (☞ 139) o si riprendono esposizioni multiple (☞ 160) oppure se è selezionato **Registra filmati** per la personalizzazione g4 (**Funzione pulsante di scatto**, ☞ 248).

### 3 Selezionate una premisurazione.

Premete il pulsante  $\frac{1}{\infty}$  (WB) e ruotate la ghiera secondaria fino alla visualizzazione della premisurazione del bilanciamento del bianco desiderata (da d-1 a d-4) sul pannello di controllo.



### 4 Selezionate il modo di misurazione diretta.

Rilasciate brevemente il pulsante  $\frac{1}{\infty}$  (WB), quindi premete il pulsante finché l'icona PRE non comincia a lampeggiare sul pannello di controllo. Sul mirino comparirà anche  $P-r-E$  lampeggiante. I display lampeggeranno per circa sei secondi.

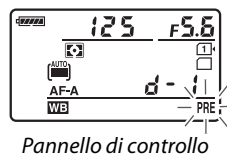

### 5 Misurate il bilanciamento del bianco.

Prima che gli indicatori smettano di lampeggiare, inquadrare l'oggetto di riferimento nel mirino in modo che questo riempi l'intera inquadratura e premete il pulsante di scatto fino in fondo. La fotocamera misurerà un valore per il bilanciamento del bianco e lo memorizzerà nella premisurazione selezionata al passaggio 3. Non viene registrata alcuna fotografia; il bilanciamento del bianco può essere misurato accuratamente anche quando la fotocamera non ha effettuato la messa a fuoco.



#### Premisurazioni protette

Se la premisurazione attuale è protetta (☐ 127),  $P-r-E$  lampeggerà nel pannello di controllo e nel mirino se si cerca di misurare un nuovo valore.

## 6 Verificate i risultati.

Se la fotocamera è in grado di misurare un valore per il bilanciamento del bianco, **Good** lampeggerà sul pannello di controllo per circa sei secondi, mentre il mirino mostrerà un **Good** lampeggiante.

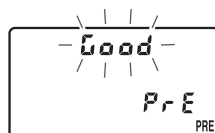

Pannello di controllo



Mirino

Se l'illuminazione è troppo scarsa o troppo intensa, è possibile che la fotocamera non sia in grado di misurare il bilanciamento del bianco. Un **no Good** lampeggiante appare per circa sei secondi nel pannello di controllo e nel mirino. Per ritornare al passaggio 5 e misurare nuovamente il bilanciamento del bianco, premete il pulsante di scatto a metà corsa.

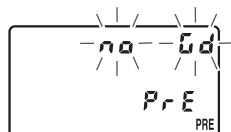

Pannello di controllo



Mirino

### Modo Misurazione diretta

Se non viene eseguita alcuna operazione mentre i display lampeggiano, il modo di misurazione diretta termina nei tempi selezionati per la personalizzazione c2 (**Timer di standby**, □ 227).

### Selezione di una premisurazione

Selezionando **Premisurazione manuale** per l'opzione **Bilanciamento del bianco** nel menu di ripresa viene visualizzata la finestra di dialogo mostrata a destra; evidenziate una premisurazione e premete **OK**. Se non è attualmente presente alcun valore per la premisurazione selezionata, il bilanciamento del bianco sarà impostato su 5.200 K, lo stesso valore di **Sole diretto**.



## ■ Copia del bilanciamento del bianco da una fotografia

Seguite i passaggi riportati di seguito per copiare un valore di bilanciamento del bianco da una fotografia esistente a una premisurazione selezionata.

### 1 Selezionate PRE (Premisurazione manuale) per Bilanciamento del bianco nel menu di ripresa.

Premete il pulsante MENU e selezionate **Bilanciamento del bianco** nel menu di ripresa. Evidenziate **Premisurazione manuale** e premete ►.



Pulsante MENU

### 2 Selezionate una destinazione.

Evidenziate la premisurazione di destinazione (da d-1 a d-4) e premete **ISO**.



Pulsante ISO

### 3 Scegliete Seleziona foto.

Evidenziate **Seleziona foto** e premete ►.

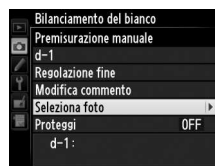

### 4 Evidenziate una foto originale.

Evidenziate la foto originale.



### 5 Premete OK.

Premete **OK** per copiare il valore del bilanciamento del bianco per la foto evidenziata sulla premisurazione selezionata. Se è stato creato un commento per la fotografia evidenziata (☑ 253), il commento verrà copiato nel commento della premisurazione selezionata.





### **Scelta di una foto originale**

Per visualizzare l'immagine evidenziata al passaggio 4 a pieno formato, tenete premuto il pulsante  (**QUAL**).





Pulsante  (**QUAL**)

Per visualizzare le immagini in altre posizioni, tenete premuto il pulsante **BKT** e premete . Verrà visualizzata la finestra di dialogo mostrata a destra; selezionate la card e la cartella desiderate ( 178).



Pulsante **BKT**

### **Scelta di una premisurazione del bilanciamento del bianco**

Premete  per evidenziare la premisurazione corrente del bilanciamento del bianco (d-1-d-4) e premete  per selezionare un'altra premisurazione.

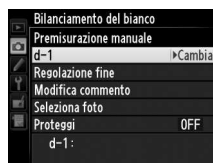

### **Regolazione fine del bilanciamento del bianco premisurato**

Potete eseguire la regolazione fine della premisurazione selezionata selezionando **Regolazione fine** e regolando il bilanciamento del bianco come descritto a pagina 117.



## ■ Inserimento di un commento

Seguite i passaggi di seguito per inserire un commento descrittivo fino a trentasei caratteri per la premisurazione del bilanciamento del bianco selezionata.

### 1 Selezionate PRE (Premisurazione manuale).

Evidenziate **Premisurazione manuale** nel menu del bilanciamento del bianco e premete ►.



### 2 Selezionate una premisurazione.

Evidenziate la premisurazione desiderata e premete  (ISO).

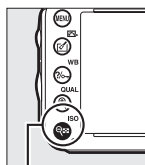

Pulsante  (ISO)

### 3 Selezionate Modifica commento.

Evidenziate **Modifica commento** e premete ►.

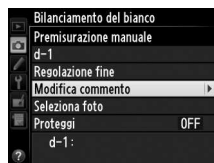

### 4 Modificate il commento.

Modificate il commento come descritto a pagina 135.

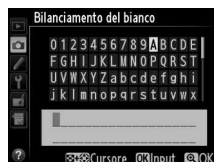



## ■ Protezione di una premisurazione del bilanciamento del bianco

Attenetevi ai passaggi riportati di seguito per proteggere la premisurazione del bilanciamento del bianco selezionata. Le premisurazioni protette non possono essere modificate e non è possibile utilizzare le opzioni **Regolazione fine** e **Modifica commento**.

### 1 Selezionate PRE (Premisurazione manuale).

Evidenziate **Premisurazione manuale** nel menu del bilanciamento del bianco e premete ►.



### 2 Selezionate una premisurazione.

Evidenziate la premisurazione desiderata e premete  (ISO).

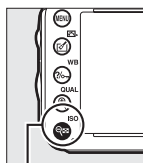

Pulsante  (ISO)



### 3 Selezionate Proteggi.

Evidenziate **Proteggi** e premete ►.

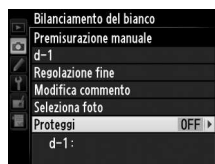

### 4 Selezionate Sì.

Evidenziate **Sì** e premete  per proteggere la premisurazione del bilanciamento del bianco selezionata. Per rimuovere la protezione, selezionate **No**.

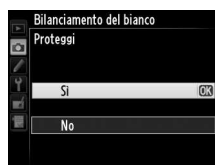



# Ottimizzazione immagine







## Picture Control

(Solo modi P, S, A e M)

Il sistema di controllo immagine esclusivo di Nikon consente di condividere le impostazioni di elaborazione immagine, compresi nitidezza, contrasto, luminosità, saturazione e tinta, tra dispositivi e software compatibili.

### Selezione di un Picture Control



La fotocamera fornisce diversi Picture Control predefiniti. Nei modi **P**, **S**, **A** e **M**, potete scegliere un Picture Control in base al soggetto o al tipo di scena (negli altri modi, la fotocamera seleziona un Picture Control automaticamente).

Opzione	Descrizione
 <b>SD Standard</b>	Elaborazione standard per risultati equilibrati. Consigliata per la maggior parte delle situazioni.
 <b>NL Neutro</b>	Elaborazione minima per risultati naturali. Scegliete questa opzione per fotografie che verranno successivamente sottoposte a elaborazioni o ritocchi complessi.
 <b>VI Saturo</b>	Le foto sono ottimizzate per un effetto stampa fotografica saturo. Scegliete questa opzione per far risaltare i colori primari nelle foto.
 <b>MC Monocromatico</b>	Per scattare fotografie monocromatiche.
 <b>PT Ritratto</b>	Per conferire una tonalità naturale e tenue alla pelle dei soggetti ritratti.
 <b>LS Paesaggio</b>	Per generare panorami e paesaggi metropolitani vivaci.

#### 1 Premete ()

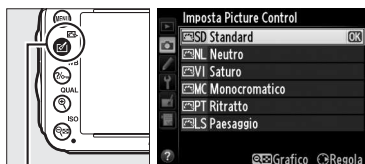
Verrà visualizzato un elenco di Picture Control.



Pulsante  ()

#### 2 Selezionate un Picture Control.

Evidenziate il Picture Control desiderato e premete .



### **Picture Control personalizzati**

I Picture Control personalizzati sono creati modificando i Picture Control esistenti tramite l'opzione **Gestisci Picture Control** nel menu di ripresa (☐ 134). I Picture Control personalizzati possono essere salvati su una card di memoria per condividerli con altre fotocamere dello stesso modello e con software compatibile (☐ 136).

### **Indicatore Picture Control**

Il Picture Control corrente viene mostrato nella visualizzazione informazioni quando viene premuto il pulsante .

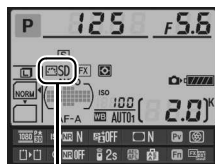

*Indicatore Picture Control*

### **Menu di ripresa**

È possibile selezionare i Picture Control mediante l'opzione **Imposta Picture Control** nel menu di ripresa (☐ 214).



# Modifica dei Picture Control

I Picture Control personalizzati o predefiniti esistenti (📖 134) possono essere modificati in base alla scena o alla vostra creatività. Scegliete una combinazione di impostazioni bilanciate mediante l'opzione **Regolazione rapida** o effettuate delle regolazioni manuali per le singole impostazioni.

## 1 Selezionate un Picture Control.

Evidenziate il Picture Control desiderato nell'apposito elenco (📖 129) e premete ►.



## 2 Regolate le impostazioni.

Premete ▲ o ▼ per evidenziare l'impostazione desiderata (📖 132) e premete ◀ o ▶ per scegliere un valore. Ripetete questo passaggio fino a quando non sono state regolate tutte le impostazioni oppure selezionate **Regolazione rapida** per scegliere una combinazione di impostazioni preimpostata. Per ripristinare le impostazioni predefinite, premete il pulsante (FORMAT).



## 3 Premete OK.

### Modifiche dei Picture Control originali

I Picture Control modificati rispetto alle impostazioni predefinite sono contrassegnati da un asterisco ("\*").



## ■ Impostazioni dei Picture Control

Opzione		Descrizione
<b>Regolazione rapida</b>		Scegliete tra le opzioni comprese tra <b>-2</b> e <b>+2</b> per ridurre o aumentare l'effetto del Picture Control selezionato (in questo modo vengono ripristinate tutte le regolazioni manuali). Ad esempio, se si scelgono valori positivi per <b>Saturo</b> , le foto risulteranno per l'appunto più saturate. Non disponibile con i Picture Control <b>Neutro</b> o <b>Monocromatico</b> .
Regolazioni manuali (tutti i Picture Control)	<b>Nitidezza</b>	Consente di controllare la nitidezza dei contorni. Selezionate <b>A</b> per regolare automaticamente la nitidezza in base al tipo di scena oppure scegliete valori compresi tra <b>0</b> (nessuna nitidezza) e <b>9</b> (più alto è il valore, maggiore sarà la nitidezza).
	<b>Contrasto</b>	Selezionate <b>A</b> per regolare automaticamente il contrasto in base al tipo di scena o scegliete valori compresi tra <b>-3</b> e <b>+3</b> (scegliete valori più bassi per evitare che le alte luci nei soggetti dei ritratti al sole diretto vengano schiarite e valori più alti per conservare i particolari in panorami avvolti nella foschia e altri soggetti a basso contrasto).
	<b>Luminosità</b>	Scegliete <b>-1</b> per ridurre la luminosità, <b>+1</b> per aumentarla. Questa opzione non influirà sull'esposizione.
Regolazioni manuali (solo non monocromatico)	<b>Saturazione</b>	Consente di controllare la saturazione dei colori. Selezionate <b>A</b> per regolare automaticamente la saturazione in base al tipo di scena o scegliete valori compresi tra <b>-3</b> e <b>+3</b> (a valori ridotti corrisponde una saturazione inferiore, a valori elevati una maggiore).
	<b>Tinta</b>	Scegliete valori negativi (fino a un minimo di <b>-3</b> ) per rendere i rossi più viola, i blu più verdi e i verdi più gialli, valori positivi, (fino a <b>+3</b> ) per rendere i rossi più arancione, i verdi più blu e i blu più viola.
Regolazioni manuali (solo monocromatico)	<b>Effetti filtro</b>	Consente di simulare l'effetto dei filtri colore su fotografie monocromatiche. Scegliete tra <b>Off (No)</b> , giallo, arancione, rosso e verde (☐ 133).
	<b>Tono</b>	Scegliete la tinta utilizzata nelle fotografie monocromatiche tra <b>B&amp;W</b> (bianco e nero), <b>Sepia (Seppia)</b> , <b>Cyanotype (Viraggio ciano)</b> (monocromatico bluastro), <b>Red (Rosso)</b> , <b>Yellow (Giallo)</b> , <b>Green (Verde)</b> , <b>Blue Green (Verde azzurro)</b> , <b>Blue (Blu)</b> , <b>Purple Blue (Blu porpora)</b> , <b>Red Purple (Rosso porpora)</b> (☐ 133).



### "A" (Auto)

I risultati per contrasto e saturazione auto variano a seconda dell'esposizione e della posizione del soggetto nell'inquadratura. Per risultati ottimali, utilizzate obiettivi di tipo G o D.

### Picture Control personalizzati

Le opzioni disponibili con i Picture Control personalizzati sono le stesse di quelle su cui sono basati i Picture Control personalizzati.

## Griglia Picture Control

La pressione del pulsante  (ISO) al passaggio 2 a pagina 131 visualizza una griglia Picture Control, che mostra contrasto e saturazione per il Picture Control selezionato rispetto agli altri Picture Control (solo il contrasto è visualizzato quando è selezionato **Monocromatico**). Rilasciate il pulsante  per tornare al menu Picture Control.

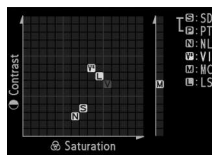

Le icone per i Picture Control che utilizzano contrasto e saturazione automatici vengono visualizzate in verde nel reticolo di Picture Control, mentre le linee appaiono parallele agli assi del reticolo.

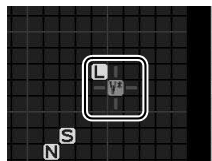

## Impostazioni precedenti

La linea al di sotto del valore nel menu impostazioni del Picture Control indica il valore precedente dell'impostazione. Utilizzate questa come riferimento quando regolate le impostazioni.

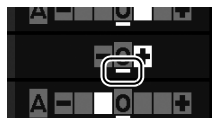



## Effetti filtro (solo Monocromatico)

Le opzioni di questo menu simulano l'effetto dei filtri colore su fotografie monocromatiche. Sono disponibili i seguenti effetti filtro:

Opzione		Descrizione
Y	Giallo	Aumenta il contrasto. Può essere utilizzato per attenuare la luminosità del cielo nelle foto di panorami. L'arancione produce un contrasto maggiore del giallo, il rosso un contrasto maggiore dell'arancione.
O	Arancione	
R	Rosso	
G	Verde	Rende più naturale il colore della pelle. Può essere utilizzato per i ritratti.

Gli effetti ottenuti con l'opzione **Effetti filtro** sono più evidenti rispetto a quelli ottenuti con filtri fisici in vetro.

## Tono (solo Monocromatico)

Se si preme  quando è selezionata l'opzione **Tono**, vengono visualizzate le opzioni di saturazione. Premete  o  per regolare la saturazione. Il controllo della saturazione non è disponibile quando è selezionato **B&W** (bianco e nero).



# Creazione dei Picture Control personalizzati

I Picture Control forniti con la fotocamera possono essere modificati e salvati come Picture Control personalizzati.

## 1 Selezionate Gestisci Picture Control nel menu di ripresa.

Per visualizzare i menu, premete il pulsante MENU. Evidenziate **Gestisci Picture Control** nel menu di ripresa e premete ►.



Pulsante MENU

## 2 Selezionate Salva/modifica.

Evidenziate **Salva/modifica** e premete ►.



## 3 Selezionate un Picture Control.

Evidenziate un Picture Control esistente e premete ► oppure premete OK per andare al passaggio 5 e salvare una copia del Picture Control evidenziato senza ulteriori modifiche.



## 4 Modificate il Picture Control selezionato.

Per ulteriori informazioni, fate riferimento a pagina 132. Per annullare tutte le modifiche e ricominciare dalle impostazioni predefinite, premete il pulsante (FORMAT). Premete OK una volta completate le impostazioni.



## 5 Selezionate una destinazione.

Scegliete una destinazione per il Picture Control personalizzato (da C-1 a C-9) e premete ►.





## 6 Assegnate un nome al Picture Control.

Verrà visualizzata la finestra di dialogo per l'immissione mostrata a destra. Per impostazione predefinita, i nuovi Picture Control vengono denominati aggiungendo un numero a due cifre (assegnato



automaticamente) al nome del Picture Control esistente; per utilizzare il nome predefinito, andate al passaggio 7. Per spostare il cursore nell'area del nome, tenete premuto il pulsante **ISO** e premete **◀** o **▶**. Per inserire una nuova lettera nell'attuale posizione del cursore, utilizzate il multi-selettore per evidenziare il carattere desiderato nell'area tastiera e premete **OK**. Per cancellare il carattere nella posizione attuale del cursore, premete il pulsante **FORMAT**.

I nomi dei Picture Control personalizzati possono avere una lunghezza massima di diciannove caratteri. Qualsiasi carattere oltre il diciannovesimo sarà cancellato.

## 7 Premete **QUAL**.

Premete il pulsante **QUAL** per salvare le modifiche e uscire. Il nuovo Picture Control comparirà nell'elenco dei Picture Control.

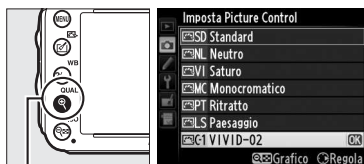

Pulsante **QUAL**

### **Gestisci Picture Control > Rinomina**

È possibile rinominare i Picture Control personalizzati in qualsiasi momento mediante l'opzione **Rinomina** nel menu **Gestisci Picture Control**.

### **Gestisci Picture Control > Cancella**

L'opzione **Cancella** nel menu **Gestisci Picture Control** può essere utilizzata per cancellare i Picture Control personalizzati selezionati quando non sono più necessari.

### **Icona del Picture Control originale**

Il Picture Control originale su cui è basato il Picture Control personalizzato è indicato da un'icona nell'angolo in alto a destra del display Modifica.



Icona Picture Control originale



## Condivisione dei Picture Control personalizzati

I Picture Control personalizzati creati con Picture Control Utility in dotazione con ViewNX 2 o con un software opzionale come Capture NX 2 possono essere copiati su una card di memoria e caricati nella fotocamera. Allo stesso modo, i Picture Control personalizzati creati con la fotocamera possono essere copiati su una card di memoria utilizzabile con fotocamere D600 e software compatibili, quindi cancellati quando non sono più necessari.

Per copiare o esportare Picture Control personalizzati in una card di memoria oppure per cancellarli dalla card di memoria, evidenziate **Carica/salva** nel menu **Gestisci Picture Control** e premete ►. Saranno visualizzate le seguenti opzioni:



- **Copia sulla fotocamera:** consente di copiare i Picture Control personalizzati dalla card di memoria nei Picture Control personalizzati da C-1 a C-9 sulla fotocamera e denominarli in base alle proprie esigenze.
- **Cancella da card:** consente di cancellare i Picture Control personalizzati dalla card di memoria. Prima della cancellazione di un Picture Control personalizzato, verrà visualizzata la finestra di conferma mostrata a destra; per cancellare il Picture Control selezionato, evidenziate **Sì** e premete **OK**.
- **Copia sulla card:** consente di copiare un Picture Control personalizzato (da C-1 a C-9) dalla fotocamera a una destinazione selezionata (da 1 a 99) nella card di memoria.



### Salvataggio dei Picture Control personalizzati

È possibile memorizzare contemporaneamente sulla card di memoria fino a 99 Picture Control personalizzati. La card di memoria può essere utilizzata solo per memorizzare i Picture Control personalizzati creati dall'utente. I Picture Control predefiniti forniti con la fotocamera (□ 129) non possono essere copiati nella card di memoria né rinominati o cancellati.

Le opzioni del menu **Gestisci Picture Control** sono relative solo alla card di memoria nello slot 1. I Picture Control personalizzati non possono essere eliminati o copiati da e nella card nello slot 2.

# Preservazione dei dettagli nelle alte luci e nelle ombre

## D-Lighting attivo

(Solo modi P, S, A e M)

Il D-Lighting attivo consente di conservare i particolari in condizioni di alte luci o ombre, creando fotografie con un contrasto naturale. Utilizzate questa opzione per scene con alto contrasto, ad esempio quando fotografate scene all'aperto particolarmente luminose attraverso una porta o una finestra oppure riprendete soggetti in ombra in una giornata di sole. È particolarmente efficace se utilizzato in abbinamento alla misurazione matrix (☐ 109).



*D-Lighting attivo disattivato*



*D-Lighting attivo: ☐ A Auto*



### "D-Lighting attivo" e "D-Lighting"

L'opzione **D-Lighting attivo** nel menu di ripresa consente di regolare l'esposizione prima dello scatto per ottimizzare la gamma dinamica, mentre l'opzione **D-Lighting** nel menu di ritocco consente di ottimizzare la gamma dinamica delle fotografie dopo lo scatto.

Per utilizzare il D-Lighting attivo:

## 1 Selezionate D-Lighting attivo nel menu di ripresa.

Per visualizzare i menu, premete il pulsante MENU. Evidenziate **D-Lighting attivo** nel menu di ripresa e premete ►.



Pulsante MENU

## 2 Scegliete un'opzione.

Evidenziate l'opzione desiderata e premete OK. Se è selezionato **☀ A Auto**, la fotocamera regolerà automaticamente il D-Lighting attivo in base alle condizioni di ripresa (nel modo **M**, tuttavia, **☀ A Auto** è equivalente a **☀ N Normale**).



### ☑ D-Lighting attivo

Non è possibile utilizzare il D-Lighting attivo con i filmati. Potrebbe apparire del disturbo (pixel illuminati disposti casualmente, effetto nebbia o linee) nelle foto scattate con il D-Lighting attivo. Con alcuni soggetti potrebbe presentarsi un'ombreggiatura irregolare. Il D-Lighting attivo non può essere utilizzato a sensibilità ISO di Hi 0,3 o superiori.

### 🔍 Vedere anche

Quando selezionate **Bracketing D-Lighting attivo** per la personalizzazione e6 (**Opzioni auto bracketing**, ☐ 241), la fotocamera varia il D-Lighting attivo su una serie di scatti (☐ 158). Per informazioni sull'utilizzo del pulsante **Fn** e la ghiera di comando principale per selezionare un'opzione di D-Lighting attivo, fate riferimento a pagina 242.

# HDR (high dynamic range)

Utilizzato per i soggetti con alto contrasto, **High Dynamic Range (HDR)** preserva i dettagli nelle alte luci e nelle ombre combinando due scatti eseguiti con esposizioni diverse. HDR è più efficace quando viene utilizzato con la misurazione matrix (☐ 109; con altri metodi di misurazione esposimetrica, un'esposizione differenziale di **Auto** è equivalente a circa 2 EV). Non può essere utilizzato per registrare immagini NEF (RAW). Non è possibile utilizzare la registrazione di filmati (☐ 57), l'illuminazione del flash, il bracketing (☐ 153), l'esposizione multipla (☐ 160) e le fotografie accelerate (☐ 168) quando l'HDR è attivo e non è disponibile un tempo di posa di **b u l b**.



- 1 Selezionate HDR (high dynamic range).** Per visualizzare i menu, premete il pulsante **MENU**. Evidenziate **HDR (high dynamic range)** nel menu di ripresa e premete ►.

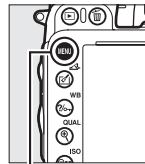

Pulsante MENU



## 2 Selezionate un modo.

Evidenziate **Modo HDR** e premete ►.



Evidenziate una delle seguenti opzioni e premete OK.

- **Per scattare una serie di foto HDR**, selezionate **ON/OFF Sì (serie)**. La ripresa HDR continua finché non selezionate **No per Modo HDR**.
- **Per riprendere una foto HDR**, selezionate **Sì (singola foto)**. La ripresa normale riprenderà automaticamente dopo avere creato una singola foto HDR.
- **Per uscire senza creare fotografie HDR aggiuntive**, selezionate **No**.



Se è selezionato **Sì (serie)** o **Sì (singola foto)**, nel pannello di controllo verrà visualizzata un'icona HDR.

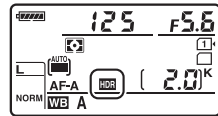

## 3 Scegliete l'esposizione differenziale.

Per scegliere l'esposizione differenziale tra i due scatti, evidenziate **Esposizione differenziale** e premete ►.



Verranno visualizzate le opzioni mostrate a destra. Evidenziate un'opzione e premete OK. Scegliete valori più alti per i soggetti con contrasto elevato. Tenete però presente che scegliendo un valore più alto di quello richiesto non verranno generati i risultati desiderati; se è selezionato **Auto**, la fotocamera regola automaticamente l'esposizione in base alla scena.



## 4 Scegliete la quantità di uniformità.

Per scegliere la quantità di uniformità dei bordi tra due immagini, evidenziate **Uniformare** e premete ►.



Verranno visualizzate le opzioni mostrate a destra. Evidenziate un'opzione e premete **OK**. Valori più elevati generano un'immagine composta più uniforme. Con alcuni soggetti potrebbe presentarsi un'ombreggiatura irregolare.



## 5 Componete l'immagine, mettete a fuoco e scattate.

La fotocamera esegue due esposizioni quando il pulsante di scatto viene premuto fino in fondo. **Job HDR** sarà visualizzato nel pannello di controllo e **Job Hdr** nel mirino mentre le immagini sono combinate; non è possibile scattare foto fino al termine della registrazione. Indipendentemente dall'opzione selezionata correntemente per il modo di scatto, è possibile scattare solo una fotografia ogni volta che si preme il pulsante di scatto.

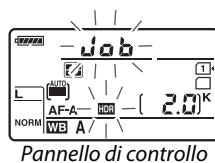

Pannello di controllo



Mirino

Se è selezionato **Sì (serie)**, l'HDR si disattiverà solo se **No** è selezionato per **Modo HDR**; se è selezionato **Sì (singola foto)**, l'HDR si disattiva automaticamente dopo lo scatto della fotografia. L'icona **HDR** scompare dal display al termine della ripresa HDR.

### ✓ Inquadratura delle fotografie HDR

I bordi dell'immagine saranno ritagliati. Può non essere possibile ottenere i risultati desiderati se la fotocamera o il soggetto si muove durante la ripresa. Si consiglia l'uso di un treppiedi. A seconda della scena, possono comparire ombre intorno a oggetti chiari o aloni intorno agli oggetti scuri; questo effetto può essere ridotto regolando la quantità di uniformità.

### ✍ Foto intervallate

Se è selezionato **Sì (serie)** per **Modo HDR** prima dell'avvio delle foto intervallate, la fotocamera continua a scattare fotografie HDR all'intervallo selezionato (se è selezionato **Sì (singola foto)**, la ripresa intervallata terminerà dopo un singolo scatto).







# Fotografia con flash

## Utilizzo del flash incorporato

Il flash incorporato ha un numero guida (GN) 12 (m, ISO 100, 20 °C) e fornisce una copertura per l'angolo di campo di un obiettivo di 24 mm o un obiettivo di 16 mm in formato DX. Può essere usato non solo quando la luce naturale è inadeguata, ma anche per schiarire ombre e soggetti in controluce o per aggiungere ulteriore luce sugli occhi del soggetto.

■ **Utilizzo del flash incorporato: Modi**       e 

**1** Scegliete un modo flash ( 144).

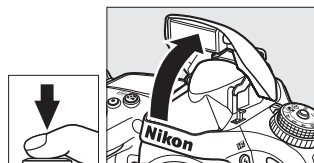

**2** Scattate le foto.

Il flash si solleva in base alle necessità quando premete il pulsante di scatto a metà corsa e si attiva quando scattate una foto. *Se il flash non si solleva automaticamente, NON tentate di sollevarlo manualmente. La mancata osservanza di questa precauzione potrebbe arrecare danni al flash.*



■ **Utilizzo del flash incorporato: Modi** P, S, A, M e 

**1** Sollevate il flash.

Premete il pulsante  () per sollevare il flash.

**2** Scegliete un modo flash (solo modi P, S, A e M;  144).

**3** Scattate le foto.

Il flash si attiva ad ogni scatto di foto.

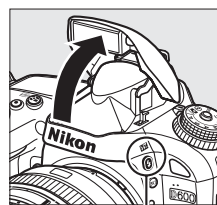

Pulsante  ()

### Misurazione esposimetrica

Selezionate la misurazione matrix o in ponderata centrale per attivare il fill-flash con bilanciamento i-TTL per SLR digitale. Il flash i-TTL standard per reflex digitale viene attivato automaticamente con la misurazione spot.

## Modo flash

I modi flash disponibili variano in base al modo di scatto:

<b>Auto</b>	<b>Auto+sincro su tempi lenti+riduzione occhi rossi</b>	<b>Fill flash</b>
<b>Auto+riduzione occhi rossi</b>	<b>Auto+sincro su tempi lenti</b>	
<b>No</b>	<b>No</b>	

P, A	S, M
<b>Fill flash</b>	<b>Fill flash</b>
<b>Riduzione occhi rossi</b>	<b>Riduzione occhi rossi</b>
<b>Sincro su tempi lenti+riduzione occhi rossi</b>	<b>Sincro sulla seconda tendina</b>
<b>Sincro su tempi lenti</b>	
<b>Seconda tendina+sincro su tempi lenti*</b>	

\* Al termine dell'impostazione, viene visualizzato **SLOW**.

Per scegliere un modo flash, premete il pulsante e ruotate la ghiera di comando principale finché non visualizzate l'impostazione desiderata sul pannello di controllo.

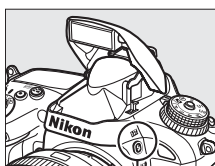

Pulsante (BZ)

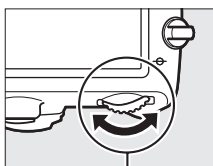

Ghiera di comando principale

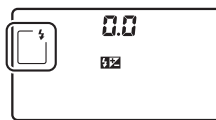

Pannello di controllo

### Abbassamento del flash incorporato

Per risparmiare l'energia della batteria quando il flash non è in uso, riportatelo nella posizione di chiusura premendolo delicatamente verso il basso fino a farlo scattare in posizione.

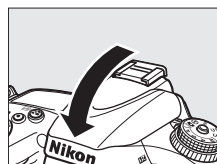



## ✎ Modi flash predefiniti

Di seguito sono riportati i modi flash predefiniti.

Modo	Impostazione predefinita	Modo	Impostazione predefinita
AUTO     	Auto		Auto+sincro su tempi lenti
	Auto+riduzione occhi rossi	11, P, S, A, M	Fill flash

## ✎ Modi flash

I modi flash riportati nella pagina precedente possono combinare una o più delle seguenti impostazioni, come indicato dall'icona del modo lampeggiante:

- **AUTO (flash automatico):** in condizioni di scarsa illuminazione o con il soggetto in controluce, il flash si solleva automaticamente quando premete il pulsante di scatto a metà corsa e si attiva se necessario.
-  **(riduzione occhi rossi):** utilizzate questa opzione per i ritratti. L'illuminatore riduzione occhi rossi si accende prima dell'attivazione del flash, in modo da ridurre l'effetto occhi rossi.
-  **(No):** Il flash non si attiva neanche in condizioni di scarsa illuminazione o con il soggetto in controluce.
- **SLOW (Sincro su tempi lenti):** il tempo di posa rallenta automaticamente per catturare l'illuminazione dello sfondo la sera o luce bassa. Da utilizzare per includere l'illuminazione dello sfondo nei ritratti.
- **REAR (Sincro sulla seconda tendina):** il flash si attiva appena prima della chiusura dell'otturatore, creando un flusso di luce dietro alle sorgenti di luce in movimento (in basso a destra). Se questa icona non è visualizzata, il flash si attiva quando si apre l'otturatore (sincro sulla prima tendina; l'effetto prodotto con le sorgenti di luce in movimento è mostrato in basso a destra).



*Sincro sulla prima tendina*



*Sincro sulla seconda tendina*

## ☑ Flash incorporato

Utilizzate con obiettivi con lunghezze focali in formato FX di 24–300 mm (16–300 mm in formato DX; □ 288). Per evitare la formazione di ombre, rimuovete i paraluce. Il flash presenta un campo di utilizzo minimo di 0,6 m e non può essere utilizzato nel campo macro di obiettivi zoom con funzione macro. Il controllo flash i-TTL può essere utilizzato con sensibilità ISO comprese tra 100 e 6.400. I valori superiori a 6.400, non consentono di ottenere i risultati desiderati con alcune impostazioni di distanza o di diaframma.











Se il flash si solleva nel modo di scatto continuo (□ 83), è possibile scattare solo una fotografia ogni volta che si preme il pulsante di scatto.

Se si utilizza il flash incorporato per più scatti consecutivi, il pulsante di scatto potrebbe essere disattivato brevemente per proteggere il flash. Il flash può essere utilizzato nuovamente dopo una breve pausa.



## Tempi di posa disponibili con il flash incorporato

I seguenti tempi di posa sono disponibili con il flash incorporato.

Modo	Tempo di posa	Modo	Tempo di posa
AUTO, P*, A*,  ,  ,  , 	$1/200-1/60$ sec.	S*	$1/200-30$ sec.
 , 	$1/200-1/125$ sec.	M*	$1/200-30$ sec.,  ,  , 
	$1/200-1$ sec.		







\* Tempi di posa veloci fino a  $1/4,000$  sec. sono disponibili con le unità flash opzionali SB-910, SB-900, SB-800, SB-700 e SB-600 quando **1/250 sec. (Auto FP)** o **1/200 sec. (Auto FP)** è selezionato per la personalizzazione e1 (**Tempo sincro flash**,  234). Quando è selezionato **1/250 sec. (Auto FP)**, tempi di posa veloci fino a  $1/250$  sec. sono disponibili con il flash incorporato.

## Modo di controllo flash

La fotocamera supporta i seguenti modi di controllo flash i-TTL:

- **Fill-flash con bilanciamento i-TTL per reflex digitali:** il flash emette una serie di pre-lampi quasi invisibili (pre-lampi di monitoraggio) immediatamente prima del flash principale. I pre-lampi riflessi dagli oggetti in tutte le zone dell'inquadratura sono catturati dal sensore RGB da 2.016 pixel e sono analizzati insieme alle informazioni di campo dal sistema di misurazione matrix per regolare l'uscita del flash per il bilanciamento naturale tra il soggetto principale e l'illuminazione dello sfondo dell'ambiente. Se utilizzate un obiettivo di tipo G o D, l'informazione sulla distanza è inclusa nel calcolo dell'uscita del flash. La precisione del calcolo può essere maggiore per gli obiettivi senza CPU se vengono forniti i dati dell'obiettivo (lunghezza focale e apertura massima; vedere  172). Non disponibile se utilizzate la misurazione spot.
- **Flash i-TTL standard per reflex digitale:** la potenza del flash viene regolata per portare l'illuminazione dell'inquadratura ai livelli standard; la luminosità dello sfondo non viene presa in considerazione. È consigliato per le fotografie in cui il soggetto principale va messo in risalto rispetto allo sfondo o quando si utilizza la compensazione dell'esposizione. Il flash i-TTL standard per reflex digitale viene attivato automaticamente con la misurazione spot.

Il modo di controllo flash per il flash incorporato può essere selezionato usando la personalizzazione e3 (**Controllo flash incorporato**,  236). La visualizzazione informazioni mostra il modo di controllo flash per il flash incorporato come segue:

	Sincro flash	Auto FP (  234)
i-TTL		—
Manuale		—
Lampi flash strobo		—
Modo Commander		

## **Diaframma, sensibilità e campo di utilizzo del flash**

Il campo di utilizzo del flash varia in base a sensibilità ISO (equivalenza ISO) e diaframma.

Diaframma alla sensibilità ISO equivalente a							Campo di utilizzo
100	200	400	800	1.600	3.200	6.400	m
1.4	2	2.8	4	5.6	8	11	0,7–8,5
2	2.8	4	5.6	8	11	16	0,6–6,0
2.8	4	5.6	8	11	16	22	0,6–4,2
4	5.6	8	11	16	22	32	0,6–3,0
5.6	8	11	16	22	32	—	0,6–2,1
8	11	16	22	32	—	—	0,6–1,5
11	16	22	32	—	—	—	0,6–1,1
16	22	32	—	—	—	—	0,6–0,8

Il flash incorporato presenta un campo di utilizzo minimo di 0,6 m.

Nel modo P, l'apertura massima (numero f/ minimo) è limitata in base alla sensibilità ISO, come riportato di seguito:

Apertura massima all'equivalente ISO di:						
100	200	400	800	1.600	3.200	6.400
2.8	3.5	4	5	5.6	7.1	8

Se l'apertura massima dell'obiettivo è inferiore a quella fornita sopra, il valore massimo dell'apertura corrisponde all'apertura massima dell'obiettivo.

## **Vedere anche**

Per ulteriori informazioni sul blocco del valore del flash (FV) per un soggetto misurato prima di ricomporre una fotografia, fate riferimento a pagina 149.

Per informazioni sul sincro FP automatico a tempi rapidi e sulla scelta di un tempo sincro flash, fate riferimento alla personalizzazione e1 (**Tempo sincro flash**, □ 234). Per informazioni sulla scelta del tempo di posa più lento disponibile mentre si usa il flash, fate riferimento alla personalizzazione e2 (**Tempi di posa flash**, □ 235). Per informazioni sul controllo flash e l'uso del flash incorporato nel modo Commander, fate riferimento alla personalizzazione e3 (**Controllo flash incorporato**, □ 236).

Per informazioni sull'utilizzo dei flash esterni, fate riferimento a pagina 292.





# Compensazione flash

(Solo modi P, S, A e M)

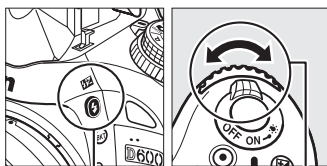

La compensazione flash è utilizzata per alterare la potenza del flash da  $-3$  EV a  $+1$  EV con incrementi di  $1/3$  EV, cambiando la luminosità del soggetto principale in relazione allo sfondo. La potenza del flash può essere aumentata per rendere più luminoso il soggetto principale o ridotta per evitare luminosità elevata o riflessi indesiderati.

Premete il pulsante  e ruotate la ghiera secondaria fino alla visualizzazione del valore desiderato sul pannello di controllo. In generale, scegliete valori positivi per rendere più luminoso il soggetto, negativi per renderlo più scuro.



Pulsante 

Ghiera secondaria

Con valori diversi da  $\pm 0,0$ , appare un'icona  sul pannello di controllo e sul mirino dopo aver rilasciato il pulsante . Il valore corrente della compensazione flash può essere confermato premendo il pulsante .

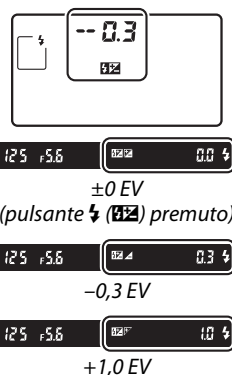

La potenza normale del flash può essere ripristinata impostando la compensazione flash su  $\pm 0,0$ . La compensazione flash non viene ripristinata quando la fotocamera viene spenta.



## Flash esterni opzionali

La compensazione flash è inoltre disponibile con unità flash opzionali SB-910, SB-900, SB-800, SB-700, SB-600, SB-400 e SB-R200. I flash SB-910, SB-900, SB-800, SB-700 e SB-600 permettono inoltre l'impostazione della compensazione flash tramite i controlli sul flash; il valore selezionato con il flash è aggiunto al valore selezionato con la fotocamera.

## Vedere anche

Per informazioni sulla scelta della dimensione degli incrementi disponibile per la compensazione del flash, fate riferimento alla personalizzazione b2 (**Step EV in esposizione**,  224). Per informazioni su come combinare la compensazione di esposizione e flash, fate riferimento alla personalizzazione e4 (**Compens. esposizione flash**,  240). Per informazioni sulla variazione automatica del livello del flash su una serie di scatti, fate riferimento a pagina 153.

# Blocco FV

Questa opzione è utilizzata per bloccare la potenza del flash, ricompone fotografie senza cambiare il livello del flash e assicurarsi che la potenza del flash sia appropriata al soggetto anche quando il soggetto non è posizionato al centro dell'inquadratura. La potenza del flash è regolata automaticamente per qualsiasi cambiamento nella sensibilità ISO e nell'apertura.









Per utilizzare il blocco FV:

## 1 Assegnate il blocco FV al pulsante Fn.

Selezionate **Blocco FV** per la personalizzazione f2 (**Funzione pulsante Fn**,  242).



## 2 Sollevate il flash.

Nei modi **P**, **S**, **A**, **M** e **11**, il flash può essere sollevato premendo il pulsante  (). Nei modi , , , , , , e , il flash si solleverà automaticamente quando necessario.

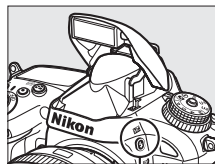



Pulsante  (

## 3 Mettete a fuoco.

Posizionate il soggetto al centro dell'inquadratura e premete il pulsante di scatto a metà corsa per mettere a fuoco.



## 4 Bloccate la leva del flash.

Dopo aver verificato che l'indicatore di pronto lampo () è visualizzato nel mirino, premete il pulsante **Fn**. Il flash emette un pre-lampo di monitoraggio per determinare il livello di flash appropriato. La potenza del flash rimane bloccata a questo livello e l'icona di blocco FV () appare nel mirino.

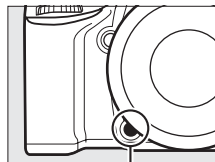

Pulsante **Fn**



## 5 Ricomponete l'immagine.



## 6 Scattate la fotografia.

Premete il pulsante di scatto fino in fondo per scattare. Se desiderate, è possibile scattare altre foto senza rilasciare il blocco FV.

## 7 Rilasciate il blocco FV.

Premete il pulsante **Fn** per rilasciare il blocco FV. Verificate che l'icona del blocco FV (AE) non sia più visualizzata nel mirino.

### **Utilizzo del blocco FV con il flash incorporato**

Il blocco FV è disponibile solo con il flash incorporato quando selezionate **TTL** per la personalizzazione e3 (**Controllo flash incorporato**, □ 236).

### **Utilizzo del blocco FV con i flash esterni**

Il blocco FV è disponibile anche con le unità flash opzionali nei modi di controllo flash TTL e (ove supportati) nei modi di controllo pre-flash monitor AA e pre-flash monitor A. Tenete presente che quando è selezionato Modo Commander per le personalizzazioni e3 (**Controllo flash incorporato**, □ 236), dovete impostare il modo di controllo flash per il master o almeno un gruppo remoto su TTL o AA.

### **Misurazione esposimetrica**

Le zone della misurazione esposimetrica per il blocco FV, quando utilizzate un flash esterno, sono come seguono:

Unità flash	Modo flash	Area misurata
Unità flash indipendente	i-TTL	Cerchio di 5 mm al centro dell'inquadratura
	AA	Area misurata dall'esposimetro del flash
Da utilizzare con altre unità flash (illuminazione avanzata senza cavi)	i-TTL	Intera inquadratura
	AA	Area misurata dall'esposimetro del flash
	A (flash master)	

### **Vedere anche**



Per informazioni sull'utilizzo del pulsante antepresa profondità di campo o sul pulsante AE-L/AF-L per il blocco FV, fate riferimento alla personalizzazione f3 (**Funzione puls. antepresa**, □ 244) o alla personalizzazione f4 (**Funzione pulsante AE-L/AF-L**, □ 244).











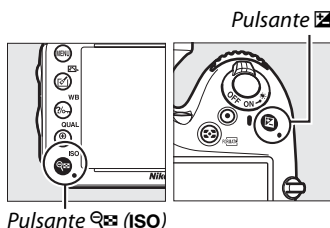































































# Altre opzioni di ripresa

## Reset a due pulsanti: ripristino delle impostazioni predefinite

È possibile ripristinare i valori predefiniti delle impostazioni della fotocamera elencate di seguito tenendo premuti i pulsanti  (ISO) e  contemporaneamente per più di due secondi (questi pulsanti sono contrassegnati da un punto verde). Durante il ripristino delle impostazioni, il pannello di controllo si spegne per qualche secondo.



Opzione	Impostazione predefinita	
Qualità dell'immagine	JPEG Normal	93
Dimensione dell'immagine	Grande	95
Bilanciamento del bianco	Auto > Normale	115
Regolazione fine	A-B: 0, G-M: 0	117
HDR (high dynamic range)	No <sup>1</sup>	139
Impostazioni sensibilità ISO		
Sensibilità ISO		
Modi auto e scena	AUTO	105
<b>P, S, A, M</b>	100	
Controllo automatico ISO	No	107
Riprese intervallate	No <sup>2</sup>	164
Autofocus (mirino)		
Modo autofocus	AF-A	97
Modo area AF		
     	AF a punto singolo	99
 	Area AF dinamica a 39 punti	
          <b>P, S, A, M</b>	Area AF auto	

Opzione	Impostazione predefinita	
Autofocus (live view/filmato)		
Modo autofocus	AF-S	51
Modo area AF		
      <b>P, S, A, M</b>	AF area estesa	52
  <b>11</b>	AF area normale	
                                   	AF con priorità al volto	
Punto AF <sup>3</sup>	Centrale	101
Misurazione esposimetrica	Matrix	109
Blocco AE (permanente)	No	102, 110
Bracketing	No	153
Impostazioni dei Picture Control <sup>4</sup>	Non modificato	129
Compensazione flash	No	148
Compensazione dell'esposizione	No	112
Esposizione posticipata	No	231
Modo flash		
    	Auto	144
	Auto+Riduzione occhi rossi	
	Auto+sincro su tempi lenti	
<b>11, P, S, A, M</b>	Fill flash	
Blocco FV	No	149
Esposizione multipla	No <sup>5</sup>	160
Programma flessibile	No	75
+ NEF (RAW)	No	242

1 Esposizione differenziale e Uniformare non verranno ripristinati.

2 Se le riprese intervallate sono in corso, la ripresa terminerà. L'ora di inizio, l'intervallo di ripresa e il numero di intervalli e scatti non vengono ripristinati.

3 Il punto AF non è visualizzato se area AF auto è selezionato per modo area AF.

4 Solo Picture Control corrente.

5 Se l'esposizione multipla è in corso, la ripresa terminerà e sarà creata l'esposizione multipla dalle esposizioni registrate fino a tale punto. Guadagno e numero di scatti non vengono ripristinati.



Il bracketing varia automaticamente esposizione, livello del flash, **D-Lighting attivo** (ADL) o bilanciamento del bianco leggermente ad ogni scatto, "raggruppando" il valore corrente. Sceglierlo nelle situazioni in cui è difficile impostare esposizione, livello del flash (i-TTL e, se supportati, solo i modi di controllo flash AA (Auto Aperture); fate riferimento alle pagine 146, 236 e 294), bilanciamento del bianco o D-Lighting attivo e non vi è il tempo di verificare i risultati e regolare le impostazioni ad ogni scatto oppure per sperimentare varie impostazioni per lo stesso soggetto.

## ■ Bracketing di esposizione e flash

Per variare l'esposizione e/o il livello del flash su una serie di fotografie:

- 1 **Selezionate il bracketing di flash o esposizione per la personalizzazione e6 (Opzioni auto bracketing) nel menu personalizzazioni.**

Per visualizzare i menu, premete il pulsante MENU. Selezionate la personalizzazione e6 (Opzioni auto bracketing) nel menu personalizzazioni, evidenziate un'opzione, quindi premete  $\odot$ . Scegliete **AE e flash** per variare sia l'esposizione che il livello del flash, **Solo AE** per variare solo l'esposizione o **Solo flash** per variare solo il livello del flash.

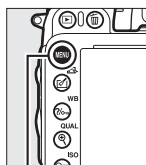

Pulsante MENU

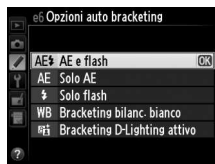
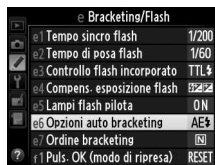

- 2 **Scegliete il numero di scatti.**

Premendo il pulsante **BKT**, ruotate la ghiera di comando principale per scegliere il numero di scatti nella sequenza di bracketing e l'ordine di scatto.

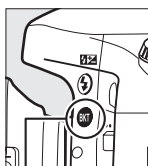

Pulsante BKT



Ghiera di comando principale

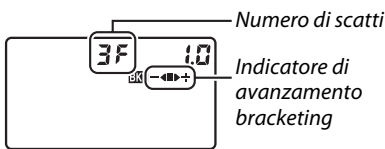

Pannello di controllo

N. di scatti	Indicatore di avanzamento bracketing	Ordine bracketing
3F	←■▶+	Esposizione normale, sottoesposizione, sovraesposizione
+2F	■▶+	Esposizione normale, sovraesposizione
--2F	←■	Esposizione normale, sottoesposizione

Nel mirino sarà visualizzato **BKT** (vedere a destra); nel pannello di controllo apparirà **BKT**.



### 3 Selezionate un incremento di bracketing.

Premendo il pulsante **BKT**, ruotate la ghiera secondaria per scegliere un incremento di bracketing.

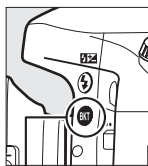

Pulsante **BKT**

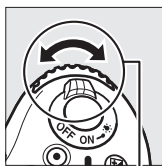

Ghiera secondaria

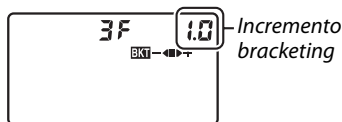

Pannello di controllo

#### **Vedere anche**

Per informazioni sulla scelta della dimensione dell'incremento, fate riferimento alla personalizzazione b2 (**Step EV in esposizione**, □ 224). Per informazioni sulla scelta dell'ordine di esecuzione del bracketing, fate riferimento alla personalizzazione e7 (**Ordine bracketing**, □ 241).

### 4 Componete l'immagine, mettete a fuoco e scattate.

La fotocamera varia l'esposizione e/o il livello del flash scatto dopo scatto, secondo il programma bracketing selezionato.

Le modifiche all'esposizione sono aggiunte a quelle eseguite

con la compensazione dell'esposizione (□ 112), rendendo possibile il

raggiungimento di valori di compensazione dell'esposizione superiori a 5 EV.

Durante l'esecuzione del bracketing, un indicatore di avanzamento verrà visualizzato nel pannello di controllo. Un segmento scompare dall'indicatore dopo ogni scatto: il segmento ■ quando viene eseguito lo scatto non modificato, il segmento ← quando viene eseguito lo scatto con l'incremento negativo e il segmento ▶ quando viene eseguito lo scatto con l'incremento positivo.

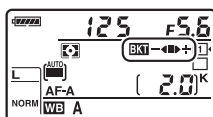

Esposizione modificata di:  
0 EV (■)

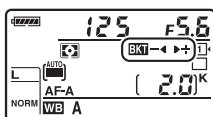

Esposizione modificata di:  
-1 EV (←)

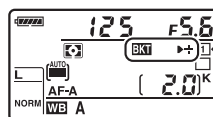

Esposizione modificata di:  
+1 EV (▶)

Per annullare il bracketing, premete il pulsante **BKT** e ruotate la ghiera di comando principale fino a quando l'indicatore di avanzamento bracketing e l'icona **BKT** non sono più visualizzati.

### **Bracketing di esposizione e flash**

Nei modi di scatto continuo a bassa velocità e continuo ad alta velocità, la ripresa si mette in pausa dopo aver scattato tutti gli scatti specificati nel programma bracketing. La ripresa continua quando verrà nuovamente premuto il pulsante di scatto. Nel modo autoscatto, la fotocamera scatta il numero di foto selezionato al passaggio 2 a pagina 153 ogni volta che premete il pulsante di scatto, indipendentemente dall'opzione selezionata per la personalizzazione c3 (**Autoscatto**) > **Numero di scatti** (☐ 227); l'intervallo tra gli scatti viene tuttavia controllato dalla personalizzazione c3 (**Autoscatto**) > **Intervallo tra scatti**. Negli altri modi, viene scattata una foto ogni volta che premete il pulsante di scatto.

Se la card di memoria si riempie prima che vengano scattate tutte le foto della sequenza, la ripresa continua dalla foto successiva della sequenza dopo aver sostituito la card di memoria oppure se si cancellano delle foto sulla card di memoria per far spazio. Se la fotocamera viene spenta prima di avere scattato tutte le foto nella sequenza, è possibile riprendere dalla foto successiva in sequenza al momento dell'accensione della fotocamera.

### **Bracketing di esposizione**

La fotocamera modifica l'esposizione variando tempo di posa e apertura (modo **P**), apertura (modo **S**) o tempo di posa (modi **A** e **M**). Se è selezionato **Si** per **Impostazioni sensibilità ISO** > **Controllo automatico ISO** (☐ 107) nei modi **P**, **S** e **A**, la fotocamera varierà automaticamente la sensibilità ISO per garantire un'esposizione ottimale quando i limiti del sistema di esposizione della fotocamera vengono superati; nel modo **M**, la fotocamera userà prima il controllo automatico sensibilità ISO per avvicinare l'esposizione il più possibile al valore ottimale, quindi eseguirà il bracketing di tale esposizione variando il tempo di posa.



## ■ Bracketing del bilanciamento del bianco

La fotocamera crea diverse copie di ogni fotografia, ognuna con un bilanciamento del bianco differente. Per ulteriori informazioni sul bilanciamento del bianco, fate riferimento a pagina 115.

### 1 Selezionate il bracketing del bilanciamento del bianco.

Scegliete **Bracketing bilanc. bianco** per la personalizzazione e6 **Opzioni auto bracketing**.

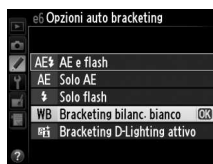

### 2 Scegliete il numero di scatti.

Premendo il pulsante **BKT**, ruotate la ghiera di comando principale per scegliere il numero di scatti nella sequenza di bracketing e l'ordine di scatto.

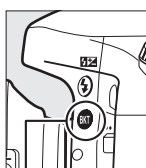

Pulsante **BKT**



Ghiera di comando principale

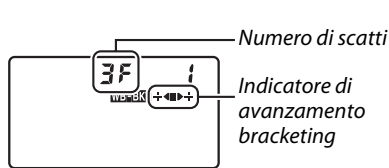

Numero di scatti

Indicatore di avanzamento bracketing

Nel mirino sarà visualizzato **BKT** (vedere a destra); nel pannello di controllo apparirà **WB-BKT**.



### 3 Selezionate un incremento di bilanciamento del bianco.

Premendo il pulsante **BKT** ruotate la ghiera secondaria per scegliere gli incrementi di 1 (5 mired; □ 119), 2 (10 mired) o 3 (15 mired). Il valore **B** indica la quantità di blu, il valore **A** la quantità di ambra (□ 117).

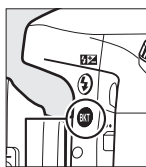

Pulsante **BKT**

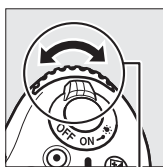

Ghiera secondaria

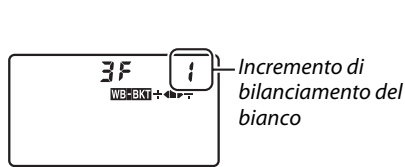

Incremento di bilanciamento del bianco

I programmi bracketing con un incremento di 1 sono elencati di seguito.

Pannello di controllo	Indicatore di avanzamento bracketing	N. di scatti	Incremento	Ordine bracketing
b2F 1	+◀	2	1 B	0 / 1 B
A2F 1	▶+	2	1 A	0 / 1 A
3F 1	+◀▶+	3	1 A, 1 B	0 / 1 A / 1 B

## 4 Componente l'immagine, mettete a fuoco e scattate.

Ogni scatto viene elaborato per creare il numero di copie specificato nel programma bracketing, e ogni copia avrà un bilanciamento del bianco diverso. Le modifiche al bilanciamento del bianco sono aggiunte alla regolazione del bilanciamento del bianco eseguita con la regolazione fine del bilanciamento del bianco.

Se il numero di scatti nel programma bracketing è maggiore del numero di esposizioni rimanenti, **FuLL** e l'icona relativa alla card interessata lampeggiano nel pannello di controllo e un'icona **FuLL** lampeggiante appare sul mirino come mostrato a destra e lo scatto dell'otturatore viene disattivato. Sarà possibile iniziare la ripresa quando verrà inserita una nuova card di memoria.

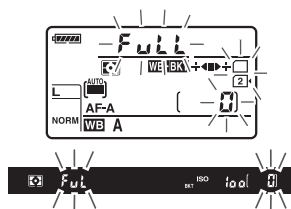

Per annullare il bracketing, premete il pulsante **BKT** e ruotate la ghiera di comando principale fino a quando l'indicatore di avanzamento bracketing e l'icona **WB-BKT** non sono più visualizzati.

### Bracketing del bilanciamento del bianco

Il bracketing del bilanciamento del bianco non è disponibile con la qualità di immagine di NEF (RAW). Se selezionate **NEF (RAW)**, **NEF (RAW) + JPEG Fine**, **NEF (RAW) + JPEG Normal** o **NEF (RAW) + JPEG Basic** il bracketing del bilanciamento del bianco viene annullato.

Il bracketing del bilanciamento del bianco ha effetto solo sulla temperatura del colore (l'asse ambrablù nel display di regolazione fine del bilanciamento del bianco, □ 117). Non vengono effettuate regolazioni sull'asse verde-magenta.

Nel modo autoscatto (□ 85), il numero di copie specificate nel programma del bilanciamento del bianco viene creato ogni volta che si preme il pulsante di scatto, indipendentemente dall'opzione selezionata per la personalizzazione c3 (**Autoscatto**) > **Numero di scatti** (□ 227).

Se la fotocamera viene spenta mentre la spia di accesso della card di memoria è accesa, la fotocamera si spegne solo quando tutte le fotografie nella sequenza sono state registrate.



## ■ Bracketing D-Lighting attivo

La fotocamera varia il D-Lighting attivo su una serie di esposizioni. Per ulteriori informazioni sul D-Lighting attivo, fate riferimento a pagina 137.

### 1 Selezionate il Bracketing D-Lighting attivo.

Scegliete **Bracketing D-Lighting attivo** per la personalizzazione e6 **Opzioni auto bracketing**.

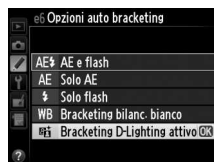

### 2 Scegliete il numero di scatti.

Premendo il pulsante **BKT**, ruotate la ghiera di comando principale per scegliere il numero di scatti nella sequenza di bracketing. Scegliete due scatti per scattare una foto con il D-Lighting attivo disattivato e un altro con il valore selezionato correntemente per **D-Lighting attivo** nel menu di ripresa (se il D-Lighting attivo è disattivato, il secondo scatto verrà eseguito con il D-Lighting attivo impostato su **Auto**). Scegliete tre scatti per eseguire una serie di fotografie con il D-Lighting attivo impostato su **No, Normale e Alto**.

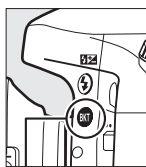

Pulsante **BKT**



Ghiera di comando principale

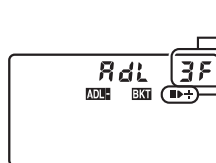

Pannello di controllo

Numero di scatti

Indicatore di avanzamento bracketing

Nel mirino sarà visualizzato **BKT** (vedere a destra); nel pannello di controllo apparirà **ADL=BKT**.





### 3 Componete l'immagine, mettete a fuoco e scattate.

La fotocamera varia il D-Lighting attivo scatto dopo scatto, secondo il programma bracketing selezionato. Durante l'esecuzione del bracketing, un indicatore di avanzamento verrà visualizzato nel pannello di controllo. Un segmento scompare dall'indicatore dopo ogni scatto: il segmento ■ quando viene eseguito il primo scatto, il segmento ► quando viene eseguito il secondo scatto e il segmento + quando viene eseguito il terzo scatto (se pertinente).

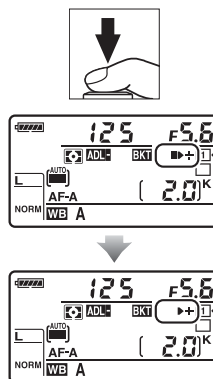

Per annullare il bracketing, premete il pulsante **BKT** e ruotate la ghiera di comando principale fino a quando l'indicatore di avanzamento bracketing e l'icona **ADL-BKT** non sono più visualizzati.

#### **Bracketing D-Lighting attivo**

Nei modi di scatto continuo a bassa velocità e continuo ad alta velocità, la ripresa si mette in pausa dopo aver scattato tutti gli scatti specificati nel programma bracketing. La ripresa continua quando verrà nuovamente premuto il pulsante di scatto. Nel modo autoscatto, la fotocamera scatta il numero di foto selezionato al passaggio 2 a pagina 158 ogni volta che premete il pulsante di scatto, indipendentemente dall'opzione selezionata per la personalizzazione c3 (**Autoscatto**) > **Numero di scatti** (☞ 227); l'intervallo tra gli scatti viene tuttavia controllato dalla personalizzazione c3 (**Autoscatto**) > **Intervallo tra scatti**. Negli altri modi, viene scattata una foto ogni volta che premete il pulsante di scatto.

Se la card di memoria si riempie prima che vengano scattate tutte le foto della sequenza, la ripresa continua dalla foto successiva della sequenza dopo aver sostituito la card di memoria oppure se si cancellano delle foto sulla card di memoria per far spazio. Se la fotocamera viene spenta prima di avere scattato tutte le foto nella sequenza, è possibile riprendere dalla foto successiva in sequenza al momento dell'accensione della fotocamera.



Seguite i passaggi di seguito per registrare una serie di due o tre esposizioni su una fotografia singola. Le esposizioni multiple possono utilizzare i dati RAW provenienti dal sensore di immagine della fotocamera per produrre colori distintamente superiori a quelli delle sovrapposizioni fotografiche generate dai software.

## ■ Creazione di esposizioni multiple

Non è possibile registrare esposizioni multiple nel modo live view. Uscite dal live view prima di procedere. Con le impostazioni predefinite, la ripresa termina e un'esposizione multipla viene registrata automaticamente se non viene eseguita alcuna operazione per 30 sec.

### Tempi di registrazione estesi

Per ottenere un intervallo tra le esposizioni superiore a 30 secondi, estendete il ritardo di disattivazione esposimetro mediante la personalizzazione c2 (**Timer di standby**,  227). L'intervallo massimo tra le esposizioni è di 30 sec. in più rispetto all'opzione selezionata per la personalizzazione c2. Se il monitor si è spento durante la riproduzione o le operazioni con i menu, la ripresa terminerà 30 secondi dopo lo spegnimento degli esposimetri e verrà creata un'esposizione multipla dall'esposizione registrata fino a tale punto.

## 1 Selezionate Esposizione multipla nel menu di ripresa.

Per visualizzare i menu, premete il pulsante MENU. Evidenziate **Esposizione multipla** nel menu di ripresa e premete ►.



Pulsante MENU

## 2 Selezionate un modo.

Evidenziate **Modo esposizione multipla** e premete ►.



Evidenziate una delle seguenti opzioni e premete OK.

- **Per eseguire una serie di esposizioni multiple**, selezionate **ON Si (serie)**. La ripresa dell'esposizione multipla continuerà finché non si seleziona **No** per **Modo esposizione multipla**.
- **Per eseguire una singola esposizione multipla**, selezionate **Si (singola foto)**. La ripresa normale riprenderà automaticamente dopo avere creato una singola esposizione multipla.
- **Per uscire senza creare altre esposizioni multiple**, selezionate **No**.

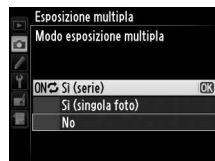

Se è selezionato **Si (serie)** o **Si (singola foto)**, nel pannello di controllo verrà visualizzata un'icona .

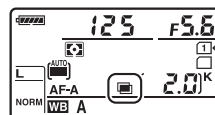

## 3 Scegliete il numero di scatti.

Evidenziate **Numero di scatti** e premete ►.

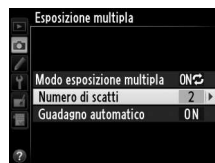

Premete ▲ o ▼ per scegliere il numero delle esposizioni che saranno combinate per formare una fotografia singola e premete OK.



## 4 Scegliete la quantità di guadagno.

Evidenziate **Guadagno automatico** e premete



Saranno visualizzate le seguenti opzioni.

Evidenziate un'opzione e premete

- **Si**: Il guadagno è regolato in base al numero di esposizioni effettivamente registrate (il guadagno per ogni esposizione è impostato su  $1/2$  per 2 esposizioni,  $1/3$  per 3 esposizioni, ecc.).
- **No**: il guadagno non è regolato durante la registrazione dell'esposizione multipla. Consigliato se lo sfondo è scuro.



## 5 Componete l'immagine, mettete a fuoco e scattate.

Nei modi di scatto continuo ad alta velocità e continuo a bassa velocità ( 83), la fotocamera

registra tutte le esposizioni in una singola sequenza. Se è selezionato **Si (serie)**, la fotocamera continua a registrare le esposizioni multiple mentre il pulsante di scatto è premuto; se è selezionato **Si (singola foto)**, la ripresa dell'esposizione multipla terminerà dopo la prima fotografia. Nel modo autoscatto, la fotocamera registra automaticamente il numero di esposizioni selezionato al passaggio 3 a pagina 161 indipendentemente dall'opzione selezionata per la personalizzazione c3 (**Autoscatto**) > **Numero di scatti** ( 227); l'intervallo tra gli scatti viene tuttavia controllato dalla personalizzazione c3 (**Autoscatto**) > **Intervallo tra scatti**. Negli altri modi di scatto, viene scattata una fotografia ogni volta che il pulsante di scatto è premuto; continuate a scattare finché tutte le esposizioni non sono state registrate (per informazioni sull'interruzione di un'esposizione multipla prima che tutte le fotografie siano registrate, fate riferimento a pagina 163).



L'icona lampeggia fino al termine della ripresa. Se è selezionato **Si (serie)**, la ripresa dell'esposizione multipla terminerà solo quando **No** è selezionato per il modo esposizione multipla; se è selezionato **Si**

(**singola foto**), la ripresa di esposizione multipla termina automaticamente al termine dell'esposizione multipla. L'icona scompare dal display al termine della ripresa dell'esposizione multipla.

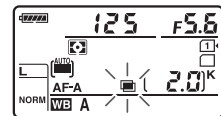

## ■ Interruzione delle esposizioni multiple

Per interrompere un'esposizione multipla prima di aver acquisito il numero di esposizioni specificato, selezionate **No** per il modo esposizione multipla. Se la ripresa termina prima di aver acquisito il numero di esposizioni specificato, viene creata un'esposizione multipla dalle esposizioni che sono state registrate fino a quel punto. Se **Guadagno automatico** è attivo, il guadagno viene regolato per riflettere il numero delle esposizioni effettivamente registrate. La ripresa termina automaticamente se:

- Viene eseguito un reset a due pulsanti (☞ 151)
- Spegnete la fotocamera
- La batteria è scarica
- Le immagini sono cancellate

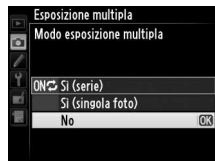

### ✓ Esposizioni multiple

Non rimuovete o sostituite la card di memoria mentre registrate un'esposizione multipla.

Non è possibile registrare esposizioni multiple nel modo live view. Se scattate fotografie in live view, **Modo esposizione multipla** torna a **No**.

Potrebbe apparire del disturbo (pixel illuminati disposti casualmente, effetto nebbia o linee) nelle foto scattate con **No** selezionato per il guadagno automatico (☞ 162).

Le informazioni riportate nella visualizzazione informazioni sulla foto (tra cui, misurazione esposimetrica, esposizione, modo di scatto, lunghezza focale, data di registrazione e orientamento della fotocamera) sono relative al primo scatto nell'esposizione multipla.

### ✍ Foto intervallate

Se Foto intervallate è attivo prima dell'acquisizione della prima esposizione, la fotocamera registra le esposizioni all'intervallo selezionato finché il numero delle esposizioni specificato nel menu di esposizione multipla non viene raggiunto (il numero di scatti elencati nel menu delle riprese intervallate viene ignorato). Queste esposizioni verranno quindi registrate come fotografia singola e le riprese intervallate termineranno (se **Si (singola foto)** è selezionato per il modo esposizione multipla, anche la ripresa dell'esposizione multipla terminerà automaticamente).

### ✍ Altre impostazioni

Mentre l'esposizione multipla è in esecuzione, le card di memoria non possono essere formattate e alcune voci di menu vengono visualizzate in grigio e non sono modificabili.



# Foto intervallate

La fotocamera è in grado di scattare fotografie automaticamente secondo intervalli predefiniti.

## ✓ Prima dello scatto

Non selezionate i modi autoscatto (☺), scatto a distanza (☑) o MUP quando utilizzate le fotografie intervallate. Prima di iniziare a scattare le foto intervallate, effettuate una ripresa di prova con le impostazioni correnti e visualizzate i risultati sul monitor.

Prima di scegliere un'ora di inizio, selezionate **Fuso orario e data** nel menu impostazioni e assicuratevi che l'orologio della fotocamera sia impostato alla data e all'ora corrette (📅 253).

È consigliato l'uso di un treppiedi. Installate la fotocamera su un treppiedi prima di iniziare a scattare. Per evitare l'interruzione della ripresa, assicuratevi che la batteria EN-EL15 della fotocamera sia completamente carica. In caso di dubbio, caricate la batteria prima dell'uso o utilizzate un adattatore CA EH-5b e il connettore di alimentazione EP-5B (acquistabile separatamente).

## 1 Selezionate Riprese intervallate nel menu di ripresa.

Per visualizzare i menu, premete il pulsante MENU. Evidenziate **Riprese intervallate** nel menu di ripresa e premete ►.



Pulsante MENU

## 2 Scegliete un'ora di avvio.

Scegliete uno dei seguenti metodi di avvio.

- **Per avviare la ripresa immediatamente**, evidenziate **Adesso** e premete ►. La ripresa viene avviata circa 3 sec. dopo l'esecuzione delle impostazioni; procedete al passaggio 3.
- **Per scegliere un'ora di avvio**, evidenziate **Ora avvio** e premete ► per visualizzare le opzioni dell'ora di avvio mostrate a destra. Premete ◀ o ► per evidenziare le ore o i minuti e premete ▲ o ▼ per modificarli. Premete ► per continuare.

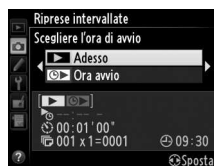

## 3 Scegliete l'intervallo.

Premete ◀ o ► per evidenziare ore, minuti o secondi e premete ▲ o ▼ per modificarli.

Scegliete un intervallo più lungo del tempo necessario a riprendere il numero di scatti selezionato allo Step 4. Se l'intervallo è troppo

breve, il numero di foto scattate potrebbe essere inferiore al totale elencato allo Step 4 (il numero di intervalli moltiplicato per il numero di scatti per intervallo). Premete ► per continuare.



#### 4 Scegliete il numero di intervalli e il numero di scatti per intervallo.

Premete ◀ o ▶ per evidenziare il numero di intervalli o il numero di scatti; premete ▲ o ▼ per modificarli. Premete ▶ per continuare.



#### 5 Avviate la ripresa.

Evidenziate **Si** e premete **OK** (per tornare al menu di ripresa senza avviare la ripresa delle foto intervallate, evidenziate **No** e premete **OK**). La prima serie di scatti viene eseguita ad una specifica ora di avvio, o dopo circa 3 secondi se

**Adesso** è stato selezionato per **Scegliere l'ora di avvio** al passaggio 2. La ripresa continua all'intervallo selezionato finché non vengono scattate tutte le foto. Notate che, poiché il tempo di posa, la frequenza di scatto e il tempo necessario per registrare immagini potrebbero variare da un intervallo all'altro, il tempo tra la fine di un intervallo e l'inizio di quello successivo potrebbe variare. Se la ripresa non può procedere con le impostazioni correnti (ad esempio se il tempo di posa di **bu l b** è selezionato correntemente nel modo di esposizione manuale o l'ora di avvio è in meno di un minuto), viene visualizzato un avviso sul monitor.

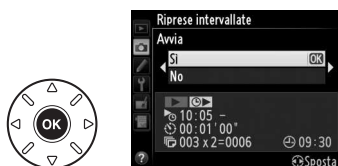

#### ✓ Memoria esaurita





Se la card di memoria è piena, le riprese intervallate rimangono attive ma non viene scattata nessuna fotografia. Continuate la ripresa (□ 167) dopo avere cancellato alcune immagini o spento la fotocamera e inserito un'altra card di memoria.

#### ✓ Coprite il mirino

Per evitare che la luce che penetra attraverso il mirino interferisca con l'esposizione, rimuovete l'oculare in gomma e il coperchio del mirino con il coprioculare DK-5 in dotazione (□ 86).



## Foto intervallate

Le foto intervallate non possono essere combinate con le esposizioni lunghe (foto con posa B,  79), il live view ( 49) o le fotografia accelerate ( 168) e non sono disponibili quando nel live view filmati ( 57) o quando **Registra filmati** è selezionato per la personalizzazione g4 (**Funzione pulsante di scatto**,  248).

## Modo di scatto

Indipendentemente dal modo di scatto selezionato, la fotocamera scatta il numero di scatti specificato ad ogni intervallo. Nel modo **C<sub>H</sub>** (continuo ad alta velocità), le fotografie saranno scattate a una velocità fino a 5,5 scatti al secondo. Nei modi **S** (fotogramma singolo) e **C<sub>L</sub>** (continuo a bassa velocità), le fotografie vengono scattate alla frequenza scelta per la personalizzazione d5 (**Vel. scatto modo seq. CL**,  229); nel modo **Q**, il disturbo della fotocamera viene ridotto.

## Bracketing

Regolate le impostazioni di bracketing prima di iniziare le foto intervallate. Se l'esposizione, il flash o il bracketing D-Lighting attivo è attivo mentre le foto intervallate sono in esecuzione, la fotocamera scatta il numero di scatti del programma bracketing ad ogni intervallo, indipendentemente dal numero di scatti specificato nel menu delle foto intervallate. Se il bracketing del bilanciamento del bianco è attivo mentre le foto intervallate sono in esecuzione, la fotocamera scatta una foto ad ogni intervallo e la elabora per creare il numero di copie specificate nel programma di bracketing.

## Durante la ripresa

Durante le foto intervallate, l'icona **INAVV** sul pannello di controllo lampeggia. Immediatamente prima dell'inizio delle riprese intervallate seguenti, la visualizzazione dei tempi di posa mostra il numero di intervalli rimanenti e la visualizzazione del diaframma mostra il numero di scatti rimanenti nell'intervallo corrente. Con altri tempi, il numero degli intervalli rimanenti e il numero degli scatti rimanenti in ogni intervallo possono essere visualizzati premendo a metà corsa il pulsante di scatto (una volta rilasciato il pulsante, il tempo di posa e il diaframma vengono visualizzati finché il timer di standby non scade).

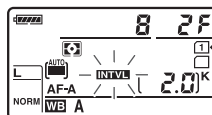

Per visualizzare le impostazioni delle riprese intervallate correnti, selezionate **Riprese intervallate** tra gli scatti. Durante l'avanzamento delle foto intervallate, il menu delle foto intervallate mostra l'ora di avvio, l'intervallo di ripresa e il numero di intervalli e scatti rimanenti. Nessuna di queste voci può essere modificata se la funzione delle foto intervallate è in esecuzione.



È possibile riprodurre le immagini e le impostazioni di ripresa e di menu possono essere regolate liberamente durante l'esecuzione delle foto intervallate. Il monitor si spegne automaticamente per circa quattro secondi prima di ogni intervallo.





## ■ **Messa in pausa delle foto intervallate**

Le foto intervallate possono essere messe in pausa:

- Premendo il pulsante **OK** tra gli intervalli
- Evidenziando **Avvia** > **Pausa** nel menu delle foto intervallate e premendo **OK**
- Spegnendo la fotocamera e riaccendendola (se necessario, è possibile sostituire la card di memoria mentre la fotocamera è spenta)
- Selezionando il modo di scatto autoscatto (☺), a distanza (☑) o **Mup**

Per riprendere lo scatto:

### 1 Scegliete una nuova ora di avvio.

Scegliete un nuovo orario di avvio come descritto a pagina 164.



### 2 Riprendete la ripresa.

Evidenziate **Riavvia** e premete **OK**. Se le foto intervallate vengono messe in pausa durante la ripresa, qualsiasi scatto rimanente nell'intervallo corrente sarà annullato.



## ■ **Interruzione delle foto intervallate**

Le riprese intervallate terminano automaticamente se la batteria è scarica. Le foto intervallate possono anche terminare:

- Selezionando **Avvia** > **No** nel menu delle foto intervallate
- Eseguendo un reset a due pulsanti (☐ 151)
- Selezionando **Reset menu di ripresa** nel menu di ripresa (☐ 214)
- Modificando le impostazioni di bracketing (☐ 153)
- Terminando la ripresa HDR (☐ 139) o dell'esposizione multipla (☐ 163)

La ripresa normale riprende quando le foto intervallate terminano.

## ■ **Nessuna fotografia**

La fotocamera salta l'intervallo corrente se una delle seguenti situazioni persiste per otto secondi o più dopo l'inizio previsto dell'intervallo: la fotografia o le fotografie per l'intervallo precedente non sono state ancora scattate, il buffer di memoria è pieno, o la fotocamera non è in grado di mettere a fuoco in **AF-S** o quando **AF** singolo è selezionato in **AF-A** (la fotocamera mette nuovamente a fuoco prima di ogni scatto). La ripresa continua con l'intervallo successivo.



# Fotografie accelerate

La fotocamera scatta le foto automaticamente agli intervalli selezionati per creare un filmato accelerato senza audio mediante le opzioni selezionate correntemente per **Impostazioni filmato** nel menu di ripresa (☐ 65).

## Prima dello scatto

Prima di iniziare a eseguire le fotografie accelerate, effettuate una ripresa di prova con le impostazioni correnti (inquadrando la foto nel mirino per un'anteprima precisa dell'esposizione) e visualizzate i risultati sul monitor. Per registrare le modifiche della luminosità, scegliete l'esposizione manuale (☐ 78); per colori uniformi, scegliete un'impostazione del bilanciamento del bianco diversa da auto (☐ 115). Si consiglia di passare brevemente al live view filmati e controllare il ritaglio dell'area immagine corrente sul monitor (☐ 57); tenete presente, tuttavia, che la fotografia accelerata non è disponibile nel live view.

È consigliato l'uso di un treppiedi. Installate la fotocamera su un treppiedi prima di iniziare a scattare. Per garantire che la ripresa non si interrompa, utilizzate un adattatore CA EH-5b e un connettore di alimentazione EP-5B opzionali o una batteria EN-EL15 completamente carica.

## 1 Selezionate **Fotografie accelerate** nel menu di ripresa.

Per visualizzare i menu, premete il pulsante **MENU**. Evidenziate **Fotografie accelerate** nel menu di ripresa e premete ►.



Pulsante MENU

## 2 Premete ►.

Premete ► per andare al passaggio 3 e scegliete un intervallo e la durata della ripresa. Per registrare un filmato accelerato utilizzando l'intervallo predefinito di 5 secondi e la durata di ripresa di 25 minuti, andate al passaggio 5.



## 3 Scegliete l'intervallo.

Premete ◀ o ▶ per evidenziare minuti o secondi; premete ▲ o ▼ per modificarli. Selezionate un intervallo superiore al tempo di posa più lento previsto. Premete ► per continuare.



## 4 Selezionate la durata della ripresa.

Premete ◀ o ▶ per evidenziare ore o minuti; premete ▲ o ▼ per modificarli. La durata di ripresa massima è 7 ore e 59 minuti. Premete ▶ per continuare.



## 5 Avviate la ripresa.

Evidenziate **Si** e premete Ⓞ (per tornare al menu di ripresa senza avviare la fotografia accelerata, evidenziate **No** e premete Ⓞ).



Le fotografie accelerate iniziano dopo 3 sec. La fotocamera scatta le foto all'intervallo

selezionato al passaggio 3 per la durata selezionata al passaggio 4. La spia di accesso card di memoria si accende durante la registrazione di ciascuno scatto; dal momento che il tempo di posa e il tempo necessario per memorizzare le immagini nella card di memoria non sono sempre uguali, l'intervallo tra uno scatto che viene registrato e il successivo può variare. La ripresa non verrà avviata se non è possibile registrare un filmato accelerato con le impostazioni correnti (ad esempio, se la card di memoria è piena, l'intervallo o la durata della ripresa è zero, l'intervallo è superiore alla durata della ripresa o è selezionato il modo di scatto a distanza (☐)).

Una volta completati, i filmati accelerati vengono memorizzati nella card di memoria selezionata per **Impostazioni filmato > Destinazione** (☐ 65).



## ✓ **Fotografie accelerate**

Le fotografie accelerate non sono disponibili in live view (☐ 49, 57), con un tempo di posa di **b u l b** (☐ 79), quando sono attivi bracketing (☐ 153), High Dynamic Range (HDR, ☐ 139), esposizione multipla (☐ 160) o foto intervallate (☐ 164).

### 🔧 **Modo di scatto**

Indipendentemente dal modo di scatto selezionato, la fotocamera esegue uno scatto a ogni intervallo. Non è possibile utilizzare l'autoscatto. Le fotografie accelerate non sono disponibili nel modo di scatto a distanza (☐ 164).

### 🔧 **Calcolo della lunghezza del filmato finale**

È possibile approssimare il numero totale di fotogrammi del filmato finale dividendo la durata di ripresa per l'intervallo e approssimando per eccesso. Dopodiché, è possibile calcolare la lunghezza del filmato finale dividendo il numero di scatti per la frequenza fotogrammi per **Impostazioni filmato > Dimens./freq. fotogrammi**. Un filmato con 48 fotogrammi registrato a **1.920x1.080; 24p**, ad esempio, avrà una lunghezza di circa due secondi. La lunghezza massima per i filmati registrati utilizzando le fotografie accelerate è 20 minuti.

### 🔧 **Coprite il mirino**

Per evitare che la luce che penetra attraverso il mirino interferisca con l'esposizione, rimuovete l'oculare in gomma e il coperchio del mirino con il coprioculare DK-5 in dotazione (☐ 86).

### 🔧 **Durante la ripresa**

Durante le fotografie accelerate, un'icona **INTVL** lampeggia e l'indicatore di registrazione accelerata viene visualizzato nel pannello di controllo. Il tempo rimanente (in ore e minuti) compare nella visualizzazione dei tempi di posa subito prima della registrazione di ciascun fotogramma. In altri momenti, il tempo rimanente può essere visualizzato premendo il pulsante di scatto a metà corsa. A prescindere dall'opzione selezionata per le personalizzazioni c2 (**Timer di standby**, ☐ 227), il timer di standby non scade durante la ripresa.

Per visualizzare le impostazioni correnti per le fotografie accelerate, premete il pulsante MENU tra gli scatti. Quando la fotografia accelerata è in corso, il relativo menu mostra l'intervallo e il tempo rimanente. Quando la fotografia accelerata è in corso, non è possibile modificare queste impostazioni né riprodurre le immagini o regolare altre impostazioni di menu.

*Lunghezza registrata/  
lunghezza massima*



*Indicatore card  
di memoria*

*Dimens./freq.  
fotogrammi*

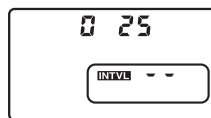

## ■ ■ Interruzione delle fotografie accelerate

Le fotografie accelerate terminano automaticamente se la batteria è scarica. Le fotografie accelerate termineranno anche se si eseguono le operazioni seguenti:



- Selezionando **Avvia** > **No** nel menu **Fotografie accelerate**
- Premendo il pulsante  tra i fotogrammi o subito dopo avere registrato un fotogramma
- Spegnendo la fotocamera
- Rimuovendo l'obiettivo
- Collegando un cavo USB o HDMI
- Inserendo una card di memoria in uno slot vuoto
- Premendo il pulsante di scatto fino in fondo per scattare una foto
- Selezionando il modo di scatto fino in fondo per scattare una foto
- Selezionando il modo **U1** o **U2** oppure selezionando un altro modo dopo l'avvio delle fotografie accelerate nel modo **U1** o **U2**

Verrà creato un filmato dai fotogrammi ripresi nel punto in cui sono terminate le fotografie accelerate. Le fotografie accelerate termineranno e non verrà registrato alcun filmato se la fonte di alimentazione viene rimossa o scollegata oppure se la card di memoria di destinazione viene espulsa.

## ■ ■ Nessuna fotografia

La fotocamera salta il fotogramma corrente se non è in grado di eseguire la messa a fuoco utilizzando l'autofocus singolo (**AF-S** o autofocus singolo selezionato per **AF-A**; tenete presente che la fotocamera esegue nuovamente la messa a fuoco prima di ciascuno scatto). La ripresa continua con il fotogramma successivo.

### **Mostra foto scattata**

Non è possibile utilizzare il pulsante  per visualizzare le immagini mentre le fotografie accelerate sono in corso, tuttavia il fotogramma corrente verrà visualizzato per alcuni secondi dopo ciascuno scatto se **Sì** è selezionato per **Mostra foto scattata** nel menu di riproduzione ( 212). Non è possibile eseguire altre operazioni di riproduzione mentre è visualizzato il fotogramma.

### **Vedere anche**

Per informazioni sull'impostazione di un segnale acustico emesso al termine delle fotografie accelerate, fate riferimento alla personalizzazione d1 (**Segnale acustico**,  228).



# Obiettivi senza CPU

Specificando i dati dell'obiettivo (lunghezza focale dell'obiettivo e apertura massima), l'utente può accedere ad una varietà di funzioni per obiettivi CPU, utilizzando un obiettivo senza CPU.

*Se si conosce la lunghezza focale dell'obiettivo:*

- È possibile utilizzare la parabola motorizzata con i flash opzionali (☞ 294)
- La lunghezza focale dell'obiettivo è elencata (con un asterisco) nella visualizzazione informazioni della foto in riproduzione

*Se si conosce l'apertura massima dell'obiettivo:*

- Il valore del diaframma è visualizzato nel pannello di controllo e nel mirino
- Il livello del flash è regolato per modifiche nel diaframma se l'unità flash supporta il modo AA (Auto Aperture)
- Il diaframma è elencato (con un asterisco) nella visualizzazione informazioni della foto in riproduzione

*Se si specifica sia la lunghezza focale che l'apertura massima dell'obiettivo:*

- È possibile eseguire la misurazione Color Matrix (potrebbe essere necessario utilizzare la misurazione in ponderata centrale o spot per ottenere risultati accurati con alcuni obiettivi, inclusi gli obiettivi Reflex-NIKKOR)
- La precisione della misurazione in ponderata centrale e spot e il fill-flash con bilanciamento i-TTL per reflex digitale migliorano



La fotocamera può memorizzare dati per nove obiettivi senza CPU. Per accedere o modificare i dati per un obiettivo senza CPU:

## 1 Selezionate **Dati obiettivo senza CPU**.

Per visualizzare i menu, premete il pulsante MENU. Evidenziate **Dati obiettivo senza CPU** nel menu impostazioni, quindi premete ►.



Pulsante MENU

## 2 Selezionate un numero obiettivo.

Evidenziate **Numero obiettivo** e premete ◀ o ► per scegliere un numero obiettivo compreso tra 1 e 9.



## 3 Inserite la lunghezza focale e il diaframma.

Evidenziate **Lunghezza focale (mm)** o **Apertura massima** e premete ◀ o ► per modificare la voce evidenziata. La lunghezza focale può essere selezionata tra valori compresi tra 6 e 4.000 mm, l'apertura massima tra f/1.2 e f/22.

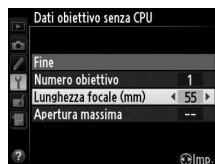

### 🔪 **Lunghezza focale non elencata**

Se la lunghezza focale corretta non è elencata, scegliete il valore più vicino più grande rispetto alla lunghezza focale effettiva dell'obiettivo.

### 🔪 **Moltiplicatori di focale e obiettivi zoom**

L'apertura massima per i moltiplicatori di focale è la combinazione dell'apertura massima del moltiplicatore di focale e dell'obiettivo. I dati dell'obiettivo non sono regolati quando gli obiettivi senza CPU sono ingranditi o ridotti. I dati delle differenti lunghezze focali possono essere inseriti come numeri obiettivo separati, oppure i dati dell'obiettivo possono essere modificati per riflettere i nuovi valori della lunghezza focale e dell'apertura massima ogni volta che lo zoom viene regolato.

## 4 Selezionate **Fine**.

Evidenziate **Fine** e premete OK. La lunghezza focale e l'apertura specificate sono memorizzate sotto il numero obiettivo scelto.



Per ricordarvi i dati dell'obiettivo quando usate un obiettivo senza CPU:

## 1 Assegnate la selezione del numero dell'obiettivo senza CPU a un controllo della fotocamera.

Selezionate **Selezione obiettivo senza CPU** per la personalizzazione f2 (**Funzione pulsante Fn**, ☐ 242) o la personalizzazione f3 (**Funzione puls. anteprima**, ☐ 244).

## 2 Utilizzate il controllo selezionato per scegliere un numero obiettivo.

Premete il pulsante selezionato e ruotate la ghiera di comando principale fino alla visualizzazione del numero obiettivo desiderato sul pannello di controllo.

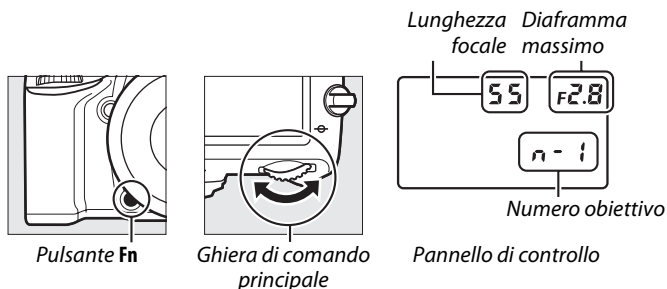



# Unità GPS GP-1

L'unità GPS GP-1 (disponibile separatamente) può essere collegata al terminale accessori della fotocamera (☐ 298) tramite il cavo fornito in dotazione con la GP-1, consentendo la registrazione delle informazioni sulla posizione attuale della fotocamera quando vengono scattate le fotografie. Spegnete la fotocamera prima di collegare il modello GP-1; per ulteriori informazioni, fate riferimento al manuale del modello GP-1.

## ■ Opzioni del menu impostazioni

La voce **GPS** nel menu impostazioni include le opzioni elencate di seguito.

- **Timer di standby:** consente di scegliere se disattivare automaticamente gli esposimetri quando è collegato il modello GP-1.

Opzione	Descrizione
<b>Attiva</b>	Gli esposimetri si disattivano automaticamente se non viene eseguita alcuna operazione per il tempo selezionato per la personalizzazione c2 ( <b>Timer di standby</b> , ☐ 227; per dare tempo alla fotocamera di acquisire i dati GPS, il ritardo è prolungato di circa un minuto dopo l'attivazione degli esposimetri o l'accensione della fotocamera). Ciò riduce il consumo della batteria.
<b>Disattiva</b>	Gli esposimetri non si spengono mentre il modello GP-1 è collegato.

- **Posizione:** questa voce è disponibile solo se, quando è collegato il modello GP-1, sono visualizzati latitudine, longitudine, altitudine e ora di Greenwich (UTC), così come riportato dal modello GP-1.
- **Usa dati GPS per orologio:** selezionate **Sì** per sincronizzare l'orologio della fotocamera con l'ora riportata dal dispositivo GPS.

### 🔑 UTC (ora di Greenwich)

I dati relativi all'ora UTC sono forniti dal dispositivo GPS e sono indipendenti dall'orologio della fotocamera.

### 🔑 Icona GPS

Lo stato della connessione è indicato dall'icona GPS:

- **GPS (fisso):** la fotocamera ha stabilito la comunicazione con il GP-1. Le informazioni sulle foto scattate durante la visualizzazione dell'icona includono un'ulteriore pagina di dati GPS (☐ 183).
- **GPS (lampeggiante):** il GP-1 sta cercando un segnale. Le foto scattate mentre l'icona lampeggia non includono i dati GPS.
- **Nessuna icona:** non è stato ricevuto alcun nuovo dato GPS dal GP-1 da almeno due secondi. Le foto scattate mentre l'icona GPS non è visualizzata non includono i dati GPS.







# Ulteriori informazioni sulla riproduzione

## Riproduzione a pieno formato

Per riprodurre le fotografie, premete il pulsante . Sul monitor viene visualizzata l'ultima foto scattata.



Pulsante

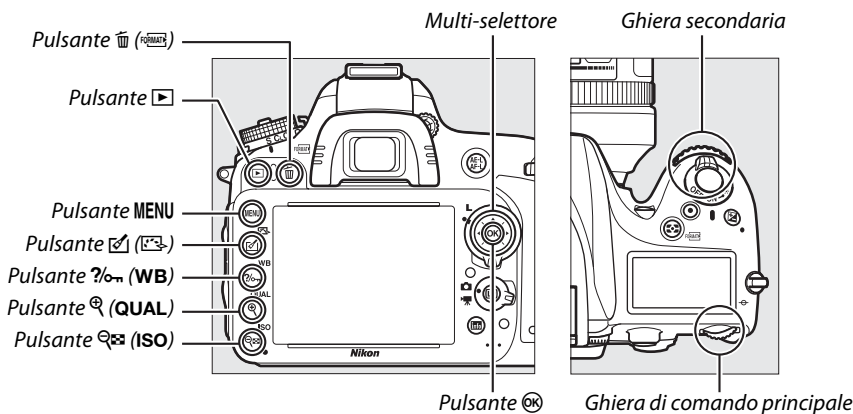











### Ruota foto verticali

Per visualizzare le foto con orientamento verticale in orientamento effettivamente verticale, selezionate **Si** per l'opzione **Ruota foto verticali** nel menu di riproduzione ( 212).

### Mostra foto scattata

Se **Si** è selezionato in **Mostra foto scattata** all'interno del menu di riproduzione ( 212), le fotografie vengono automaticamente visualizzate nel monitor per circa 4 secondi dopo lo scatto (poiché la fotocamera si trova già nel corretto orientamento, le immagini non vengono ruotate automaticamente nel corso della visualizzazione della foto scattata). Nel modo di scatto continuo, la visualizzazione comincia al termine dello scatto, quando la prima fotografia della serie corrente viene visualizzata.

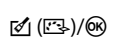

Per	Usare	Descrizione
Visualizzare ulteriori fotografie		Premete ► per visualizzare le fotografie nell'ordine in cui sono state registrate, ◀ per visualizzare le fotografie nell'ordine inverso.
Visualizzare le informazioni sulla foto		Premete ▲ o ▼ per visualizzare le informazioni sulla foto attuale (□ 179).
Visualizzare miniature		Per ulteriori informazioni, fate riferimento a pagina 185.
Ingrandire la fotografia		Per ulteriori informazioni, fate riferimento a pagina 187.
Cancellare le immagini		Viene visualizzata una finestra di dialogo di conferma. Premete nuovamente  per cancellare la foto.
Modificare lo stato di protezione		Per proteggere l'immagine o per rimuovere la protezione dall'immagine protetta, premete  (WB) (□ 188).
Ritornare al modo di ripresa		Il monitor si spegne. È possibile scattare le fotografie immediatamente.
Ritoccare la foto o riprodurre il filmato		Create una copia ritoccata della fotografia attuale (□ 261). Se l'immagine attuale è contrassegnata dall'icona  ad indicare che si tratta di un filmato, premendo  è possibile avviare la riproduzione del filmato (□ 67).

### Selezione di un alloggiamento card di memoria

Se vengono inserite due card di memoria, potete selezionare una card per la riproduzione tenendo premuto il pulsante **BKT** e premendo ▲ durante la riproduzione a pieno formato o la riproduzione miniature. Viene visualizzata la finestra di dialogo mostrata a destra; evidenziate lo slot desiderato e premete ► per elencare le cartelle sulla card selezionata, quindi evidenziate una cartella e premete  per visualizzare le immagini all'interno della cartella evidenziata. È possibile utilizzare la stessa procedura quando si selezionano le immagini per le operazioni nei menu di riproduzione (□ 207) e di ritocco (□ 261) o quando si copia il bilanciamento del bianco da una fotografia esistente (□ 125).

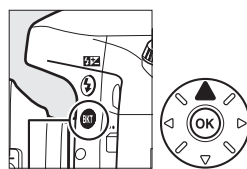

Pulsante BKT



### Vedere anche

Per informazioni su come selezionare quanto tempo il monitor deve rimanere acceso quando non viene eseguita alcuna operazione, fate riferimento alla personalizzazione c4 (**Ritardo autopsp. monitor**, □ 228).

# Informazioni sulla foto

Le informazioni sulla fotografia vengono sovrainpresse all'immagine in riproduzione a pieno formato. Premete ▲ o ▼ per scorrere ciclicamente le informazioni sulla foto come mostrato di seguito. Si noti che "solo immagine", i dati di ripresa, gli istogrammi RGB, le alte luci e i dati di panoramica sono visualizzati solo se è selezionata l'opzione corrispondente per **Opzioni di visualizz. in riprod.** (☐ 209). I dati GPS vengono visualizzati solo se è stata utilizzata una periferica GPS durante lo scatto della fotografia.

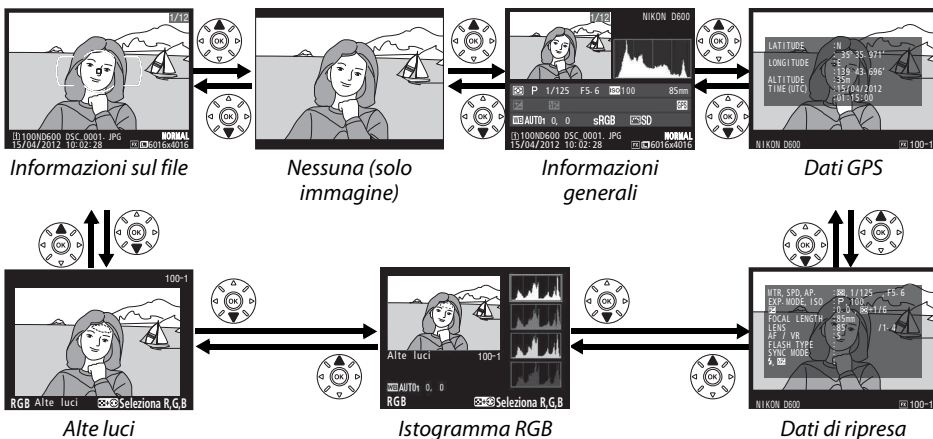

## Informazioni sul file

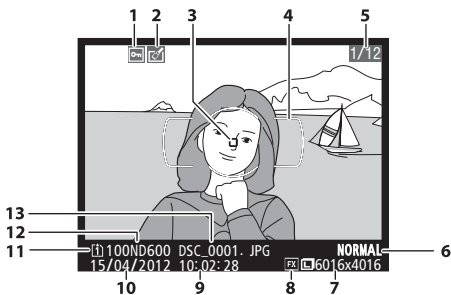

1	Stato di protezione .....	188
2	Indicatore di avvenuto ritocco .....	261
3	Punto AF 1,2 .....	101
4	Cornici area AF 1 .....	33
5	Numero di fotogrammi/numero totale di fotogrammi .....	93
6	Qualità dell'immagine .....	95
7	Dimensione dell'immagine .....	89
8	Area immagine 3 .....	27, 253
9	Orario di registrazione .....	27, 253
10	Data di registrazione .....	46, 178
11	Slot card corrente .....	215
12	Nome cartella .....	216
13	Nome file .....	

- 1 Visualizzato solo se **Punto AF** è selezionato per **Opzioni di visualizz. in riprod.** (☐ 209).
- 2 Se è stata scattata una fotografia utilizzando **AF-S** o con l'autofocus singolo durante **AF-A**, la visualizzazione mostra il punto dove si è bloccata inizialmente la messa a fuoco. Se la fotografia è stata scattata utilizzando **AF-C** o con l'autofocus continuo selezionato durante **AF-A**, il punto AF viene visualizzato soltanto se è stata selezionata un'opzione diversa da area AF auto e la fotocamera è riuscita ad eseguire la messa a fuoco.
- 3 Visualizzato in giallo se l'immagine non è in formato FX (compreso il formato filmato basato su DX; ☐ 63, 89).

## Alte luci

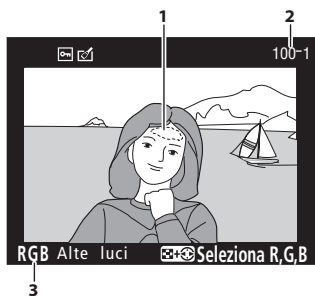

- 1 Alte luci immagine <sup>1</sup>
- 2 Numero cartella—numero fotogramma <sup>2</sup> ..... 215
- 3 Canale corrente <sup>1</sup>

1 Le aree lampeggianti indicano alte luci (aree che potrebbero essere sovraesposte) per il canale corrente. Tenete premuto il pulsante **ISO** e premete **◀** o **▶** per scorrere ciclicamente lungo i canali come segue:

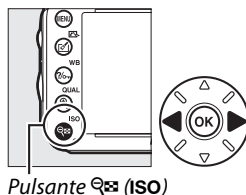
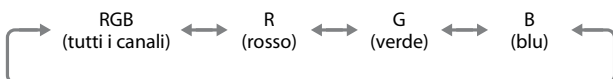

2 Visualizzato in giallo se l'immagine non è in formato FX (compreso il formato filmato basato su DX; □ 63, 89).

## Istogramma RGB

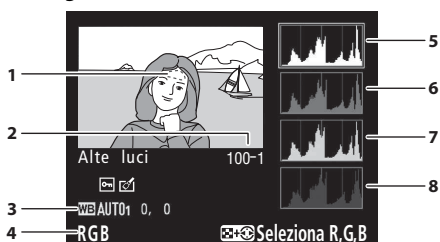

- 3 Bilanciamento del bianco ..... 115
- Temperatura di colore ..... 120
- Regolazione fine del bilanciamento del bianco ..... 117
- Premisurazione manuale ..... 121
- 4 Canale corrente <sup>1</sup>
- 5 Istogramma (canale RGB). In tutti gli istogrammi, l'asse orizzontale corrisponde alla luminosità dei pixel, quello verticale al numero dei pixel.
- 6 Istogramma (canale rosso)
- 7 Istogramma (canale verde)
- 8 Istogramma (canale blu)

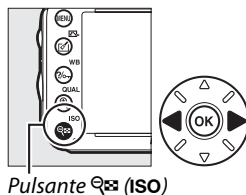
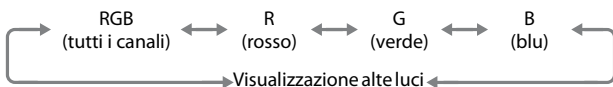

- 1 Alte luci immagine <sup>1</sup>
- 2 Numero cartella—numero fotogramma <sup>2</sup> ..... 215

1 Le aree lampeggianti indicano alte luci (aree che potrebbero essere sovraesposte) per il canale corrente. Tenete premuto il pulsante **ISO** e premete **◀** o **▶** per scorrere ciclicamente lungo i canali come segue:



2 Visualizzato in giallo se l'immagine non è in formato FX (compreso il formato filmato basato su DX; □ 63, 89).

## Zoom in riproduzione

Per ingrandire la fotografia quando è visualizzato l'istogramma, premete  (**QUAL**). Utilizzate i pulsanti  (**QUAL**) e  (**ISO**) per ingrandire, rimpicciolire e scorrere l'immagine con il multi-selettore. L'istogramma sarà aggiornato per mostrare solo i dati relativi alla parte dell'immagine visibile sul monitor.



## Iistogrammi

Gli istogrammi visualizzati sulla fotocamera hanno un valore puramente indicativo e potrebbero differire da quelli visualizzati dai programmi di elaborazione delle immagini. Di seguito sono riportati alcuni istogrammi campione:

Se la foto contiene oggetti con un'ampia gamma di luminosità, la distribuzione dei toni sarà relativamente equilibrata.



Se la foto è scura, la distribuzione contrasto sarà spostata verso sinistra.



Se la foto è luminosa, la distribuzione contrasto sarà spostata verso destra.



L'aumento della compensazione dell'esposizione comporta lo spostamento della distribuzione contrasto verso destra, mentre la diminuzione ne comporta lo spostamento verso sinistra. Gli istogrammi possono fornire un'idea sommaria dell'intera esposizione quando una luce ambiente intensa non consente la visualizzazione delle foto nel monitor.



## ■ Dati di ripresa

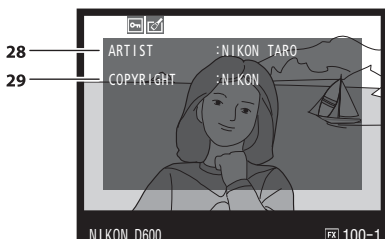
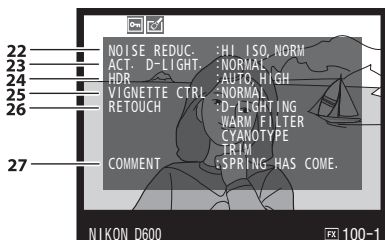
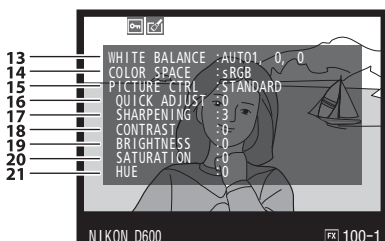
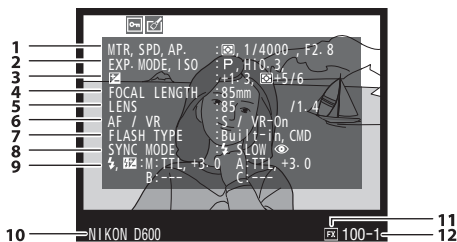

1	Misurazione esposimetrica .....	109
	Tempo di posa .....	74
	Apertura .....	74
2	Modo di ripresa .....	35, 40, 73
	Sensibilità ISO <sup>1</sup> .....	105

3	Compensazione dell'esposizione .....	112
	Regolazione esposizione ottimale <sup>2</sup> .....	226
4	Lunghezza focale .....	172, 288, 291
5	Dati obiettivo .....	172
6	Modo messa a fuoco .....	97, 103
	Obiettivo VR (riduzione vibrazioni) <sup>3</sup> .....	
7	Tipo di flash .....	143, 292
	Modo Commander .....	237
8	Modo flash .....	144
9	Controllo flash .....	236, 294, 295
	Compensazione flash .....	148
10	Nome della fotocamera	
11	Area immagine <sup>4</sup> .....	89
12	Numero cartella—numero fotogramma <sup>4</sup> .....	215
13	Bilanciamento del bianco .....	115
	Temperatura di colore .....	120
	Regolazione fine del bilanciamento del bianco .....	117
	Premisurazione manuale .....	121
14	Spazio colore .....	217
15	Picture Control .....	129
16	Regolazione rapida <sup>5</sup> .....	132
	Picture Control originale <sup>6</sup> .....	135
17	Nitidezza .....	132
18	Contrasto .....	132
19	Luminosità .....	132
20	Saturazione <sup>7</sup> .....	132
	Effetti filtro <sup>8</sup> .....	132
21	Tinta <sup>7</sup> .....	132
	Tono <sup>8</sup> .....	132, 133
22	Riduzione disturbo su ISO elevati .....	218
	Riduzione disturbo per le esposizioni lunghe .....	218
23	D-Lighting attivo .....	137
24	Esposizione differenziale HDR .....	139
	Uniformità HDR .....	139
25	Controllo vignettatura .....	218
26	Cronologia ritocchi .....	261
27	Commento foto .....	253
28	Nome del fotografo <sup>9</sup> .....	256
29	Titolare copyright <sup>9</sup> .....	256



- 1 Visualizzato in rosso se le foto sono state scattate con il controllo automatico ISO attivato.
- 2 Visualizzato se la personalizzazione b5 (**Taratura fine esposimetro**, □ 226) è impostata su un valore diverso da zero per ogni metodo di misurazione.
- 3 Visualizzato solo se è installato un obiettivo VR.
- 4 Visualizzato in giallo se l'immagine non è in formato FX (compreso il formato filmato basato su DX; □ 63, 89).
- 5 Solo i Picture Control **Standard, Saturo, Ritratto e Paesaggio**.
- 6 **Neutro, Monocromatico** e Picture Control personalizzati.
- 7 Non visualizzati con Picture Control monocromatici.
- 8 Solo per Picture Control monocromatici.
- 9 La quarta pagina dei dati di ripresa viene visualizzata solo le informazioni sul copyright sono registrate con la fotografia come descritto a pagina 256.

## ■ ■ Dati GPS\*

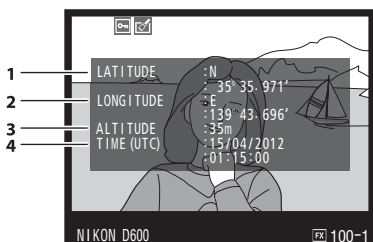

- 1 Latitudine
- 2 Longitudine
- 3 Altitudine
- 4 UTC (ora di Greenwich)

\* I dati per filmati sono per l'avvio della registrazione.



## ■ Informazioni generali

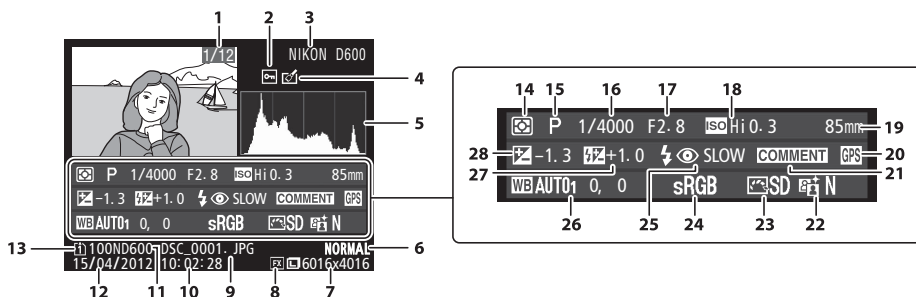

<p><b>1</b> Numero di fotogrammi/numero totale di immagini ..... 188</p> <p><b>2</b> Stato di protezione ..... 188</p> <p><b>3</b> Nome della fotocamera</p> <p><b>4</b> Indicatore di avvenuto ritocco..... 261</p> <p><b>5</b> Istogramma illustrante la distribuzione dei toni nell'immagine (☐ 181).</p> <p><b>6</b> Qualità dell'immagine ..... 93</p> <p><b>7</b> Dimensione dell'immagine ..... 95</p> <p><b>8</b> Area immagine <sup>1</sup> ..... 89</p> <p><b>9</b> Nome file ..... 216</p> <p><b>10</b> Ora di registrazione ..... 27, 253</p> <p><b>11</b> Nome cartella ..... 215</p> <p><b>12</b> Data di registrazione ..... 27, 253</p> <p><b>13</b> Slot card corrente ..... 46, 178</p> <p><b>14</b> Misurazione esposimetrica ..... 109</p> <p><b>15</b> Modo di ripresa ..... 35, 40, 73</p> <p><b>16</b> Tempo di posa ..... 74</p>	<p><b>17</b> Apertura ..... 74</p> <p><b>18</b> Sensibilità ISO <sup>2</sup> ..... 105</p> <p><b>19</b> Lunghezza focale ..... 172, 288, 291</p> <p><b>20</b> Indicatore dei dati GPS ..... 175</p> <p><b>21</b> Indicatore commento foto ..... 253</p> <p><b>22</b> D-Lighting attivo ..... 137</p> <p><b>23</b> Picture Control ..... 129</p> <p><b>24</b> Spazio colore ..... 217</p> <p><b>25</b> Modo flash ..... 144</p> <p><b>26</b> Bilanciamento del bianco ..... 115              Temperatura di colore ..... 120              Regolazione fine del bilanciamento del bianco ..... 117              Premisurazione manuale ..... 121</p> <p><b>27</b> Compensazione flash ..... 148              Modo Commander ..... 237</p> <p><b>28</b> Compensazione dell'esposizione ..... 112</p>
--	---

1 Formati non FX (compreso il formato filmato basato su DX) visualizzati in giallo (☐ 63, 89).









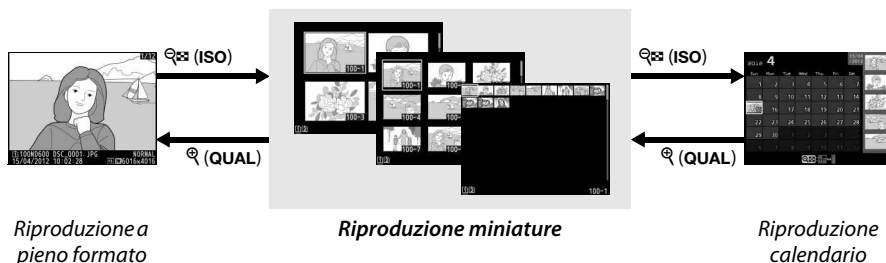







2 Visualizzato in rosso se le foto sono state scattate con il controllo automatico ISO attivato.

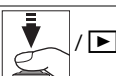

# Riproduzione miniature

Per visualizzare le immagini in "provini" di quattro, nove, o 72 immagini, premete il pulsante  (ISO).



Per	Usare	Descrizione
Visualizzare più immagini	 (ISO)	Premete  (ISO) per aumentare il numero di immagini visualizzate.
Visualizzare meno immagini	 (QUAL)	Premete  (QUAL) per aumentare il numero di immagini visualizzate. Quando vengono visualizzate quattro immagini, premete per visualizzare l'immagine selezionata a pieno formato.
Selezionare immagini		Utilizzate il multi-selettore per evidenziare le immagini per la riproduzione a pieno formato, lo zoom in riproduzione (  187), la cancellazione (  189), o la protezione (  188).
Visualizzare l'immagine evidenziata		Premete  per visualizzare l'immagine selezionata a pieno formato.
Cancellare l'immagine evidenziata	 (189)	Per ulteriori informazioni, fate riferimento a pagina 189.
Modificare lo stato di protezione dell'immagine selezionata	 (WB)	Per ulteriori informazioni, fate riferimento a pagina 188.
Ritornare al modo di ripresa	 / 	Il monitor si spegne. È possibile scattare le fotografie immediatamente.
Ritocca foto	 (183)	Creare una copia ritoccata della fotografia attuale (  69, 261).



# Riproduzione calendario

Per visualizzare le immagini scattate in una data selezionata, premete il pulsante  (ISO) quando vengono visualizzate le 72 immagini.

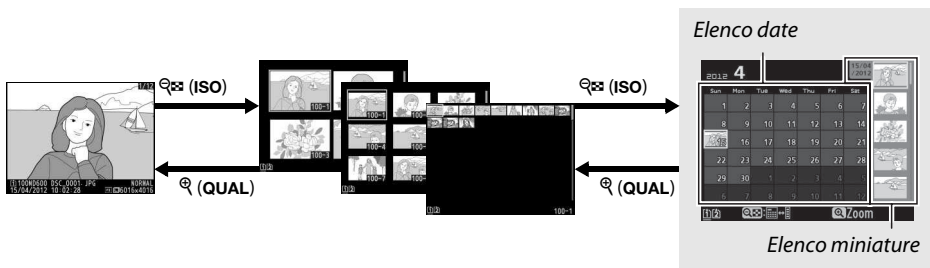













Riproduzione a pieno formato

Riproduzione miniature















Riproduzione calendario

Le operazioni che è possibile eseguire variano a seconda se il cursore si trova nell'elenco date o nell'elenco miniature:

Per	Usare	Descrizione
Commutare dall'elenco date all'elenco miniature	 (ISO)	Premete il pulsante  (ISO) nell'elenco date per posizionare il cursore nell'elenco miniature. Premete nuovamente per tornare all'elenco date.
Tornare a riproduzione miniature/Ingrandire la foto selezionata	 (QUAL)	<ul style="list-style-type: none"> <li><b>Elenco date:</b> tornare alla riproduzione a 72 fotogrammi.</li> <li><b>Elenco miniature:</b> premete e tenete premuto il pulsante  (QUAL) per ingrandire l'immagine selezionata.</li> </ul>
Selezionare date/ Selezionare immagini		<ul style="list-style-type: none"> <li><b>Elenco date:</b> seleziona la data.</li> <li><b>Elenco miniature:</b> seleziona l'immagine.</li> </ul>
Commutare la riproduzione a pieno formato		<ul style="list-style-type: none"> <li><b>Elenco date:</b> visualizza le immagini scattate in una data selezionata.</li> <li><b>Elenco miniature:</b> visualizza l'immagine evidenziata.</li> </ul>
Cancellare la/le foto evidenziata/e	 (FORMAT)	<ul style="list-style-type: none"> <li><b>Elenco date:</b> cancella tutte le immagini scattate in una data selezionata.</li> <li><b>Elenco miniature:</b> cancella l'immagine evidenziata ( 189).</li> </ul>
Modificare lo stato di protezione della foto selezionata	 (WB)	Per ulteriori informazioni, fate riferimento a pagina 188.
Ritornare al modo di ripresa	 / 	Il monitor si spegne. È possibile scattare le fotografie immediatamente.
Ritoccare foto	 (C)	Crea una copia ritoccata delle foto evidenziate nell'elenco miniature (  69, 261).

# Uno sguardo più da vicino: Zoom in riproduzione

Premete il pulsante  (**QUAL**) per ingrandire la foto visualizzata in riproduzione a pieno formato o la foto attualmente evidenziata in riproduzione miniature. Durante il funzionamento dello zoom, potete eseguire le seguenti operazioni:

Per	Usare	Descrizione	
Ingrandire o rimpicciolire l'immagine	 ( <b>QUAL</b> ) /  ( <b>ISO</b> )	Premete  ( <b>QUAL</b> ) per ingrandire a un massimo di circa 38 × (immagini grandi in formato 36 × 24/3 : 2), 28 × (immagini medie) o 19 × (immagini piccole). Premete  ( <b>ISO</b> ) per ridurre l'immagine. Quando una foto è ingrandita, potete utilizzare il multi-selettore per visualizzare le aree non visibili nel monitor. Per scorrere rapidamente ad altre aree del fotogramma, tenete premuto il multi-selettore. La finestra di navigazione viene mostrata quando il rapporto di ingrandimento viene cambiato; l'area attualmente visibile nel monitor è indicata da un bordo giallo.	
Visualizzare altre aree della foto		Quando una foto è ingrandita, potete utilizzare il multi-selettore per visualizzare le aree non visibili nel monitor. Per scorrere rapidamente ad altre aree del fotogramma, tenete premuto il multi-selettore. La finestra di navigazione viene mostrata quando il rapporto di ingrandimento viene cambiato; l'area attualmente visibile nel monitor è indicata da un bordo giallo.	
Selezionare volti		I volti (fino a 35) rilevati nel modo zoom sono indicati da bordi bianchi nella finestra di navigazione. Ruotate la ghiera secondaria per visualizzare altri volti.	
Visualizzare altre foto		Ruotate la ghiera di comando per visualizzare la stessa area di altre foto al rapporto di zoom attuale. Lo zoom in riproduzione viene annullato quando viene visualizzato un filmato.	
Modificare lo stato di protezione	 ( <b>WB</b> )	Per ulteriori informazioni, fate riferimento a pagina 188.	
Ritornare al modo di ripresa	 / 	Il monitor si spegne. È possibile scattare le fotografie immediatamente.	
Ritoccare foto	 ( <b>R3</b> )	Create una copia ritoccata della fotografia attuale (  69, 261).	



# Protezione contro la cancellazione delle fotografie

Nella riproduzione a pieno formato, dello zoom, delle miniature e del calendario, è possibile utilizzare il pulsante  $\frac{1}{2}$  (WB) per proteggere le fotografie da cancellazioni accidentali. I file protetti non possono essere cancellati utilizzando il pulsante  $\frac{1}{2}$  (FORMAT) o l'opzione **Cancella** nel menu di riproduzione. Si noti che le foto protette verranno comunque cancellate durante la formattazione della card di memoria (☐ 31, 250).

Per proteggere una fotografia:

## 1 Selezionate una foto.

Visualizzate l'immagine in riproduzione a pieno formato o zoom in riproduzione o evidenziate la nell'elenco miniature in riproduzione miniature o calendario.



Riproduzione a pieno formato



Riproduzione miniature



Riproduzione calendario

## 2 Premete il pulsante $\frac{1}{2}$ (WB).

La fotografia verrà contrassegnata dall'icona  $\frac{1}{2}$ . Per rimuovere la protezione dalla fotografia in modo da poterla cancellare, visualizzate la fotografia o evidenziate la nell'elenco miniature, quindi premete il pulsante  $\frac{1}{2}$  (WB).

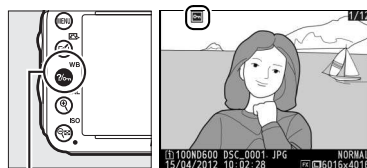

Pulsante  $\frac{1}{2}$  (WB)

### Rimozione della protezione da tutte le immagini

Per rimuovere la protezione da tutte le immagini nella cartella o nelle cartelle correntemente selezionate nel menu della **Cartella di riproduzione**, premete i pulsanti  $\frac{1}{2}$  (WB) e  $\frac{1}{2}$  (FORMAT) contemporaneamente per circa due secondi durante la riproduzione.

# Cancellazione delle fotografie

Per cancellare la fotografia visualizzata in riproduzione a pieno formato oppure evidenziata nell'elenco miniature, premete il pulsante  (FORMAT). Per cancellare più fotografie selezionate, tutte le fotografie scattate in una data selezionata o tutte le fotografie nella cartella di riproduzione attuale, utilizzate l'opzione **Cancella** nel menu di riproduzione. Una volta eliminate, non è possibile recuperare le fotografie. Si noti che non è possibile cancellare le foto protette o nascoste.

## Riproduzione a pieno formato, miniature e calendario

Premere il pulsante  (FORMAT) per cancellare la fotografia attuale.

### 1 Selezionate una foto.

Visualizzate l'immagine o evidenziate la nell'elenco miniature in riproduzione miniature o calendario.

### 2 Premete il pulsante (FORMAT).

Viene visualizzata una finestra di dialogo di conferma.

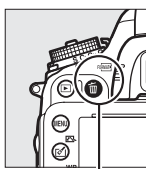

Pulsante  (FORMAT)

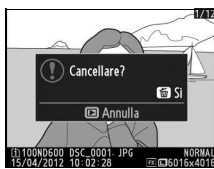

Riproduzione a pieno formato





Riproduzione miniature



Riproduzione calendario (elenco miniature)

### 3 Premete nuovamente il pulsante (FORMAT).

Premere il pulsante  (FORMAT) per cancellare la fotografia. Per uscire senza cancellare la fotografia, premete il pulsante .

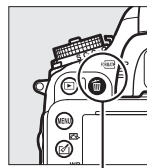

Pulsante  (FORMAT)

#### Riproduzione calendario



Durante la riproduzione calendario è possibile cancellare tutte le fotografie scattate in una data selezionata evidenziando la data nell'elenco date e premendo il pulsante  (FORMAT) (□ 186).

#### Vedere anche

L'opzione **Dopo la cancellazione** nel menu di riproduzione determina se l'immagine precedente o successiva viene visualizzata dopo la cancellazione di un'immagine (□ 212).

# Menu di riproduzione

L'opzione **Cancella** nel menu di riproduzione contiene le seguenti opzioni. Si noti che in base al numero di immagini, potrebbe essere necessario un certo tempo per la cancellazione.

Opzione	Descrizione
 <b>Selezionate</b>	Consente di cancellare le foto selezionate.
 <b>Seleziona data</b>	Cancellate tutte le immagini scattate in una data selezionata (📅 191).
ALL <b>Tutte</b>	Consente di cancellare tutte le immagini nella cartella attualmente selezionata per la riproduzione (📁 207). Se sono inserite due card, è possibile selezionare la card dalla quale si desidera cancellare l'immagine.



## ■ Selezionate: Cancellazione di fotografie selezionate

### 1 Scegliete **Selezionate** per l'opzione **Cancella** nel menu di riproduzione.

Premete il pulsante **MENU** e selezionate **Cancella** nel menu di riproduzione. Evidenziate **Selezionate** e premete ►.

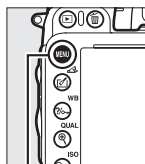

Pulsante **MENU**



### 2 Evidenziate un'immagine.

Utilizzate il multi-selettore per evidenziare un'immagine (per visualizzare l'immagine evidenziata a tutto schermo, tenete premuto il pulsante **Q** (**QUAL**); per visualizzare le immagini presenti in altre posizioni, tenete premuto il pulsante **BKT**, premete ▲ e selezionate la card e la cartella desiderate come descritto a pagina 178).



### 3 Selezionate l'immagine evidenziata.

Premete il pulsante **Q** (**ISO**) per selezionare l'immagine evidenziata. Le foto selezionate sono contrassegnate da un'icona . Ripetete i passaggi 2 e 3 per selezionare ulteriori immagini; per deselegnare un'immagine, evidenziatela e premete **Q** (**ISO**).

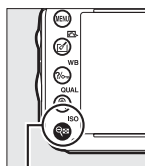

Pulsante **Q** (**ISO**)





#### 4 Premete **OK** per completare l'operazione.

Viene visualizzata una finestra di dialogo di conferma; evidenziate **Si** e premete **OK**.



### ■ Seleziona data: Cancellazione delle fotografie scattate in una data selezionata

#### 1 Scegliete **Seleziona data**.

Nel menu cancella, evidenziate **Seleziona data** e premete **▶**.



#### 2 Evidenziate una data.

Premete **▲** o **▼** per evidenziare una data.

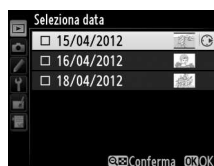

Per visualizzare le immagini scattate nella data evidenziata, premete **ISO**. Utilizzate il multi-selettore per scorrere le immagini, o premete e tenete premuto **QUAL** per visualizzare l'immagine attuale a schermo intero. Premete **ISO** per tornare all'elenco date.

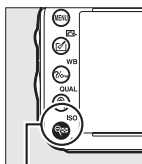

Pulsante **ISO**



#### 3 Selezionate la data evidenziata.

Premete **▶** per selezionare tutte le immagini scattate nella data evidenziata. Le date selezionate sono contrassegnate da un'icona **☑**. Ripetete i passaggi 2 e 3 per selezionare ulteriori date; per deselegnare una data, evidenziatela e premete **▶**.

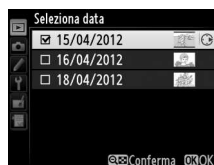

#### 4 Premete **OK** per completare l'operazione.

Viene visualizzata una finestra di dialogo di conferma; evidenziate **Si** e premete **OK**.





# Collegamenti

## Collegamento a un computer

In questa sezione è descritto come utilizzare il cavo USB UC-E15 in dotazione per collegare la fotocamera a un computer.

### Prima di collegare la fotocamera

Prima di collegare la fotocamera, installare il software dal CD di ViewNX 2 in dotazione. Per evitare l'interruzione del trasferimento dei dati, assicuratevi che la batteria EN-EL15 della fotocamera sia completamente carica. In caso di dubbio, caricate la batteria prima dell'uso o utilizzate un adattatore CA EH-5b e il connettore di alimentazione EP-5B (acquistabile separatamente).

#### ■ ■ *Software in dotazione*

ViewNX 2 include una funzione "Nikon Transfer 2" per copiare le fotografie dalla fotocamera al computer, in cui ViewNX 2 può essere utilizzato per visualizzare e stampare le immagini selezionate o per modificare le fotografie e i filmati. Per ulteriori informazioni, fate riferimento alla guida online di ViewNX 2.

#### ■ ■ *Sistemi operativi supportati*

Il software in dotazione può essere utilizzato con i computer dotati dei seguenti sistemi operativi:

- **Windows:** versioni preinstallate di Windows 7 Home Basic/Home Premium/Professional/Enterprise/Ultimate (Service Pack 1), Windows Vista Home Basic/Home Premium/Business/Enterprise/Ultimate (Service Pack 2), o edizioni 32 bit di Windows XP Home Edition/Professional (Service Pack 3). Tutti i programmi installati funzionano come applicazioni a 32 bit nelle edizioni da 64 bit di Windows 7 e Windows Vista. Questa applicazione non è compatibile con i computer dotati di Windows XP a 64 bit.
- **Macintosh:** Mac OS X (versione 10.5.8, 10.6.8, o 10.7.2)

Fate riferimento ai siti web elencati a pagina xxiii per le ultime informazioni sui sistemi operativi supportati.

#### **Collegamento dei cavi**

Prima di collegare o scollegare i cavi di interfaccia, assicuratevi che la fotocamera sia spenta. Non esercitate una pressione eccessiva e non tentate di inserire i connettori inclinandoli. Chiudete il coperchio di protezione connettori quando il connettore non è in uso.

#### **Durante il trasferimento**

Non spegnete la fotocamera e non scollegate il cavo USB mentre è in corso un trasferimento dati.

#### **Windows**

Per visitare il sito Nikon dopo l'installazione di ViewNX 2, selezionate **Tutti i programmi > Link to Nikon** dal menu di avvio di Windows (è necessario disporre di una connessione Internet).

# Collegamento della fotocamera

Collegate la fotocamera utilizzando il cavo USB UC-E15 in dotazione.

**1** Spegnete la fotocamera.

**2** Accendete il computer.

Accendete il computer e attendete che si avvii.

**3** Collegate il cavo USB.

Collegate il cavo USB come illustrato di seguito.

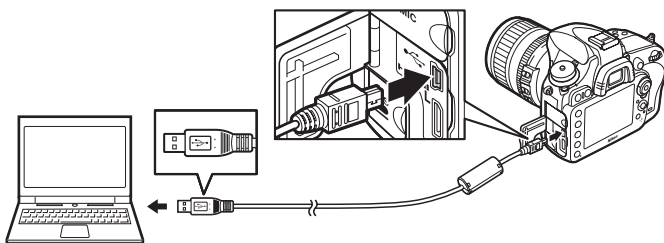

## Hub USB

Collegate la fotocamera direttamente al computer; non collegate il cavo attraverso un hub o una tastiera USB.

**4** Accendete la fotocamera.

**5** Avviate Nikon Transfer 2.

Se viene visualizzato un messaggio nel quale è richiesto di scegliere un programma, selezionate Nikon Transfer 2.

## Windows 7

Se viene visualizzata la seguente finestra di dialogo, selezionate Nikon Transfer 2 come descritto di seguito.

- 1 In **Importa immagini e video**, fate clic su **Cambia programma**. Verrà visualizzata una finestra di selezione programma; selezionate **Importa file utilizzando Nikon Transfer 2** e fate clic su **OK**.
- 2 Fate doppio clic su **Importa file**.



---

## 6 Fate clic su **Avvia trasferimento**.

Con le impostazioni predefinite, tutte le immagini nella card di memoria saranno copiate sul computer (per ulteriori informazioni sull'utilizzo di Nikon Transfer 2, avviate ViewNX 2 o Nikon Transfer 2 e selezionate **Guida** dal menu ?).



**Avvia trasferimento**

---

## 7 Spegnete la fotocamera e scollegate il cavo USB al termine del **trasferimento**.

Nikon Transfer 2 si chiuderà automaticamente al termine del trasferimento.

### **Camera Control Pro 2**

Il software Camera Control Pro 2 (acquistabile separatamente; □ 298) può essere utilizzato per controllare la fotocamera dal computer. Quando Camera Control Pro 2 viene usato per catturare fotografie direttamente sul computer, sul pannello di controllo viene visualizzato l'indicatore di connessione PC (P  $\Sigma$ ).



# Stampa delle fotografie

Le immagini JPEG selezionate possono essere stampate su una stampante PictBridge (□ 333) collegata direttamente alla fotocamera.

## Collegamento della stampante

Collegate la fotocamera utilizzando il cavo USB UC-E15 in dotazione.

**1** Spegnete la fotocamera.

**2** Collegate il cavo USB.

Accendete la stampante e collegate il cavo USB come illustrato di seguito. Non esercitate una pressione eccessiva e non tentate di inserire i connettori inclinandoli.

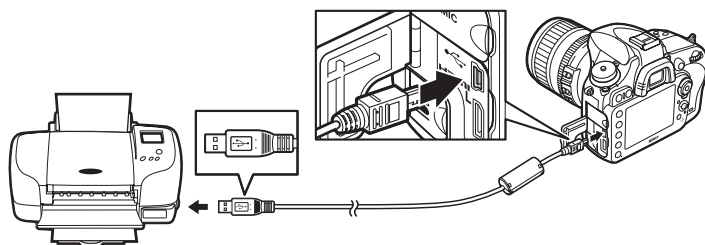

**Hub USB**

Collegate la fotocamera direttamente alla stampante. Non collegate il cavo attraverso un hub USB.

**3** Accendete la fotocamera.

Sul monitor viene visualizzata una schermata di avvio, seguita da un display di riproduzione di PictBridge.

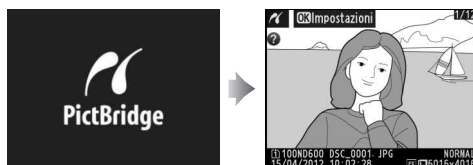

### **Stampa mediante un collegamento USB diretto**

Verificate che la batteria EN-EL15 sia completamente carica o utilizzate un adattatore CA EH-5b e il connettore di alimentazione EP-5B opzionali. Quando si scattano foto da stampare attraverso collegamento USB diretto, impostate **Spazio colore** su **sRGB** (☐ 217).

### **Selezione delle fotografie da stampare**



Non è possibile selezionare le fotografie NEF (RAW) (☐ 93) per la stampa. È possibile creare copie delle immagini NEF (RAW) in formato JPEG utilizzando l'opzione **Elaborazione NEF (RAW)** nel menu di ritocco (☐ 271).

### **Vedere anche**

Per informazioni sulle operazioni da eseguire in caso di errore durante la stampa, fate riferimento a pagina 325.

## Stampa di fotografie singole

### 1 Selezionate una fotografia.

Premete ◀ o ▶ per visualizzare altre immagini. Premete il pulsante  (**QUAL**) per ingrandire il fotogramma attuale (☐ 187; premete ▶ per uscire dallo zoom). Per visualizzare sei immagini alla volta, premete il pulsante  (**ISO**). Utilizzate il multi-selettore per selezionare le immagini, o premete il pulsante  (**QUAL**) per visualizzare l'immagine selezionata a pieno formato; per visualizzare le immagini in altre posizioni quando vengono visualizzate le miniature, tenete premuto il pulsante **BKT**, premete ▲ e selezionate la card e cartella desiderate come descritto a pagina 178.

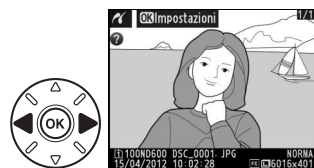

### 2 Visualizzate le opzioni di stampa.

Premete  per visualizzare le opzioni di stampa di PictBridge.



### 3 Regolate le opzioni di stampa.

Premete ▲ o ▼ per evidenziare un'opzione e premete ► per effettuare la selezione.

Opzione	Descrizione
<b>Formato carta</b>	Evidenziate un formato carta (sono elencati solo i formati supportati dalla stampante corrente) e premete <b>OK</b> per effettuare la selezione e tornare al menu precedente (per stampare con il formato carta predefinito per la stampante corrente, selezionate <b>Impostazioni predefinite</b> ).
<b>Numero copie</b>	Premete ▲ o ▼ per scegliere il numero di copie (massimo 99), quindi premete <b>OK</b> per confermare la selezione e ritornare al menu precedente.
<b>Bordo</b>	Questa opzione è disponibile solo se supportata dalla stampante. Evidenziate <b>Impostazioni predefinite</b> (per utilizzare le impostazioni della stampante corrente), <b>Con bordi</b> (per stampare la foto con il bordo bianco) o <b>Senza bordi</b> e premete <b>OK</b> per effettuare la selezione e tornare al menu precedente.
<b>Data/ora</b>	Evidenziate <b>Impostazioni predefinite</b> (per utilizzare le impostazioni della stampante corrente), <b>Stampa data/ora</b> (per stampare le date e le ore di registrazione sulle foto) o <b>Senza data/ora</b> e premete <b>OK</b> per effettuare la selezione e tornare al menu precedente.
<b>Ritaglio</b>	Questa opzione è disponibile solo se supportata dalla stampante. Per uscire senza eseguire il ritaglio, evidenziate <b>Senza ritaglio</b> e premete <b>OK</b> . Per ritagliare l'immagine corrente, evidenziate <b>Ritaglia</b> e premete ►. Se selezionate <b>Ritaglia</b> viene visualizzata la finestra di dialogo visualizzata a destra. Premete <b>QUAL</b> per aumentare la dimensione del ritaglio, <b>ISO</b> per ridurla. Posizionate il ritaglio utilizzando il multi-selettore e premete <b>OK</b> . La qualità potrebbe risultare ridotta nella stampa ingrandita di ritagli di piccole dimensioni.



### 4 Avviate la stampa.

Per avviare la stampa, selezionate **Inizia stampa** e premete **OK**. Per annullare l'operazione prima che tutte le copie vengano eseguite, premete **OK**.





# Stampa di più foto

## 1 Visualizzate il menu di PictBridge.

Premete il pulsante MENU nel display di riproduzione di PictBridge (vedere il passaggio 3 a pagina 196).

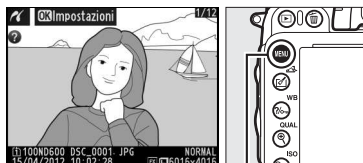

Pulsante MENU

## 2 Scegliete un'opzione.

Evidenziate una delle seguenti opzioni e premete ►.

- **Selezione di stampa:** per selezionare le fotografie da stampare.
- **Seleziona data:** per stampare una copia di tutte le immagini scattate in una data selezionata.
- **Stampa (DPOF):** per stampare un ordine di stampa esistente creato con l'opzione **Ordine di stampa (DPOF)** nel menu di riproduzione (☐ 202). L'ordine di stampa attuale verrà visualizzato al passaggio 3.
- **Stampa indice:** per creare una stampa indice di tutte le foto JPEG (☐ 93) sulla card di memoria, andate al passaggio 4. Se la card di memoria contiene più di 256 foto, verranno stampate solo le prime 256 foto.



### 3 Selezionate le immagini o scegliete una data.

Se avete scelto **Selezione di stampa o Stampa (DPOF) al passaggio 2**, utilizzate il multi-selettore per scorrere le immagini sulla card di memoria; per visualizzare le immagini in altre posizioni, tenete premuto il pulsante **BKT**, premete **▲** e selezionate la card e cartella desiderate come descritto a pagina 178. Per visualizzare a pieno schermo la foto attuale, tenete premuto il pulsante **Q (QUAL)**. Per selezionare l'immagine corrente per la stampa, premete il pulsante **Q&I (ISO)** e premete **▲**. La foto sarà contrassegnata da un'icona  e il numero di stampe sarà impostato su 1. Tenendo premuto il pulsante **Q&I (ISO)**, premete **▲** o **▼** per specificare il numero di stampe (fino a 99; per deselegnare l'immagine, premete **▼** quando il numero di stampe è 1). Continuate fino a selezionare tutte le foto desiderate.

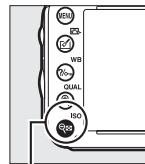

**Q&I (ISO) + ▲▼**: per scegliere il numero di copie

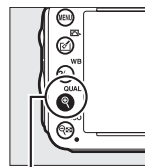

**Pulsante Q (QUAL)**: per visualizzare foto a pieno schermo

Se avete scelto **Seleziona data al passaggio 2**, premete **▲** o **▼** per evidenziare una data e premete **▶** per attivare o disattivare la data evidenziata. Per visualizzare le immagini scattate nella data selezionata, premete **Q&I (ISO)**. Utilizzate il multi-selettore per scorrere le immagini, o premete e tenete premuto **Q (QUAL)** per visualizzare l'immagine attuale a schermo intero. Premete nuovamente **Q&I (ISO)** per tornare alla finestra di dialogo di selezione della data.



**Pulsante Q (QUAL)**: per visualizzare la foto evidenziata a pieno schermo

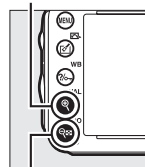

**Pulsante Q&I (ISO)**: per visualizzare le foto per la data selezionata



---

## 4 Visualizzate le opzioni di stampa.

Premete  per visualizzare le opzioni di stampa di PictBridge.





---

## 5 Regolate le opzioni di stampa.

Selezionate le opzioni formato carta, bordo e data/ora come descritto a pagina 198 (verrà visualizzato un avviso se il formato carta selezionato è troppo piccolo per una stampa indice).

---

## 6 Avviate la stampa.

Per avviare la stampa, selezionate **Inizia stampa** e premete . Per annullare l'operazione prima che tutte le copie vengano eseguite, premete .



# Creazione di un ordine di stampa DPOF: impostazione di stampa

L'opzione **Ordine di stampa (DPOF)** del menu di riproduzione consente di creare degli "ordini di stampa" digitali per stampanti compatibili con PictBridge e periferiche che supportano il formato DPOF.

## 1 Scegliete **Seleziona/imposta** per la voce **Ordine di stampa (DPOF)** del menu di riproduzione.

Premete il pulsante **MENU** e selezionate **Ordine di stampa (DPOF)** nel menu di riproduzione. Selezionate **Seleziona/imposta** e premete ► (per rimuovere tutte le fotografie dall'ordine di stampa, selezionate **Deselezionare tutto?**).

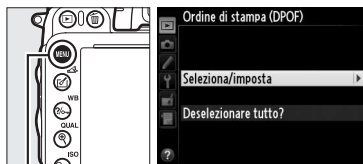

Pulsante **MENU**

## 2 Selezionate le foto.

Utilizzate il multi-selettore per scorrere le immagini sulla card di memoria (per visualizzare le immagini in altre posizioni, tenete premuto il pulsante **BKT** e premete ▲). Per visualizzare a pieno schermo la foto attuale, tenete premuto il pulsante **QUAL**. Per selezionare l'immagine corrente per la stampa, premete il pulsante **ISO** e premete ▲. La foto sarà contrassegnata da un'icona e il numero di stampe sarà impostato su 1. Tenendo premuto il pulsante **ISO**, premete ▲ o ▼ per specificare il numero di stampe (fino a 99; per deselegionare l'immagine, premete ▼ quando il numero di stampe è 1). Continuate fino a selezionare tutte le foto desiderate.

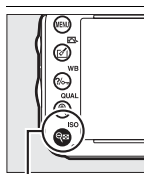

**ISO** + ▲▼: per scegliere il numero di copie

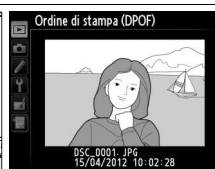
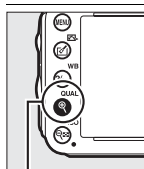

Pulsante **QUAL**: per visualizzare foto a pieno schermo

## 3 Visualizzate le opzioni di sovrastampa.

Premete **OK** per visualizzare le opzioni di sovrastampa dati.

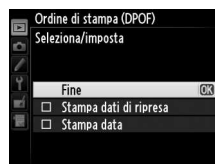

## 4 Selezionate le opzioni di sovrastampa.

Evidenziate le seguenti opzioni e premete ► per attivare o disattivare l'opzione evidenziata (per completare l'ordine di stampa senza includere queste informazioni, procedete al passaggio 5).

- **Stampa dati di ripresa:** per stampare il tempo di posa e il diaframma su tutte le foto dell'ordine di stampa.
- **Stampa data:** per stampare la data di registrazione su tutte le foto dell'ordine di stampa.



## 5 Completate l'ordine di stampa.

Evidenziate **Fine** e premete **OK** per completare l'ordine di stampa.



### ☑ Ordine di stampa (DPOF)

Per stampare l'ordine di stampa attuale quando la fotocamera è collegata a una stampante PictBridge, selezionate **Stampa (DPOF)** nel menu PictBridge e seguite i passaggi in "Stampa di più foto" per modificare e stampare l'ordine attuale (☐ 199). Le opzioni di stampa della data e stampa dei dati di ripresa DPOF non sono supportate nella stampa diretta tramite collegamento USB; per stampare la data di registrazione sulle fotografie dell'ordine di stampa corrente, utilizzate l'opzione **Data/Ora** di PictBridge.

L'opzione **Ordine di stampa (DPOF)** non può essere utilizzata se non vi è spazio a sufficienza sulla card di memoria per memorizzare l'ordine di stampa.

Non è possibile selezionare le fotografie NEF (RAW) (☐ 93) utilizzando questa opzione. È possibile creare copie delle immagini NEF (RAW) in formato JPEG utilizzando l'opzione **Elaborazione NEF (RAW)** nel menu di ritocco (☐ 271).

Gli ordini di stampa potrebbero non essere eseguiti correttamente se le immagini vengono cancellate da computer o da un'altra periferica successivamente alla creazione dell'ordine.

# Visualizzazione delle fotografie su un televisore

È possibile utilizzare un cavo HDMI (High-Definition Multimedia Interface) mini-pin di tipo C (disponibile separatamente in commercio) per collegare la fotocamera a dispositivi video ad alta definizione.

## 1 Spegnete la fotocamera.

Spegnete sempre la fotocamera prima di collegare o scollegare un cavo HDMI.

## 2 Collegate il cavo HDMI come illustrato di seguito.

*Collegamento al dispositivo ad alta definizione (scegliete un cavo con il connettore adatto per il dispositivo HDMI)*

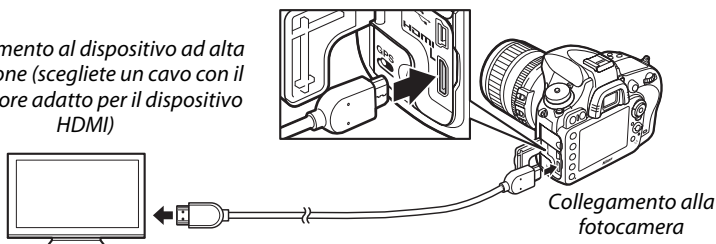

## 3 Sintonizzate il dispositivo ad alta definizione sul canale HDMI.

## 4 Accendete la fotocamera e premete il pulsante .

Durante la riproduzione, le immagini verranno visualizzate sul televisore ad alta definizione o sul dispositivo video.

### **Chiudete il coperchio di protezione connettori**

Chiudete il coperchio di protezione connettori quando i connettori non sono in uso. Impurità nei connettori possono causare interferenze con il trasferimento dei dati.

### **Riproduzione su un televisore**

Per riproduzioni prolungate, si consiglia di utilizzare un adattatore CA EH-5b e un connettore di alimentazione EP-5B (acquistabile separatamente). Il televisore visualizzerà le immagini a pieno schermo se le informazioni sulla foto sono nascoste durante la riproduzione a pieno formato (☞ 179). Si noti che i bordi potrebbero non essere visibili quando le fotografie vengono visualizzate sullo schermo di un televisore.

### **Audio**

Il suono stereo registrato con i microfoni stereo ME-1 opzionali (☞ 298) è riprodotto in stereo quando i filmati vengono visualizzati su dispositivi HDMI utilizzando una fotocamera collegata tramite un cavo HDMI (si noti che l'audio non verrà riprodotto su cuffie collegate alla fotocamera). Il volume può essere regolato usando i controlli del televisore; non è possibile usare i controlli della fotocamera.

## ■ Opzioni HDMI

L'opzione **HDMI** nel menu impostazioni (☐ 249) controlla la risoluzione output e può essere utilizzata per abilitare la fotocamera al comando a distanza dai dispositivi che supportano HDMI-CEC (High-Definition Multimedia Interface–Consumer Electronics Control, uno standard che consente l'utilizzo dei dispositivi HDMI per controllare le periferiche a cui sono collegati).

### Risoluzione output

Scegliete il formato per l'output delle immagini della periferica HDMI. Se è selezionato **Auto**, la fotocamera selezionerà automaticamente il formato adatto.

Indipendentemente dall'opzione selezionata, **Auto** sarà utilizzato per il live view filmati, la registrazione di filmati e la riproduzione.



### Controllo periferica

Se viene selezionato **Si** per **HDMI > Controllo periferica** nel menu impostazioni quando la fotocamera è collegata a un televisore che supporta HDMI-CEC e sia la fotocamera che il televisore sono accesi, la visualizzazione indicata a destra comparirà sul televisore e il telecomando del televisore potrà essere utilizzato al posto del multi-selettore della fotocamera e del pulsante **Ⓢ** durante la riproduzione a pieno formato e le presentazioni. Se viene selezionato **No**, non è possibile utilizzare il telecomando del televisore per controllare la fotocamera.

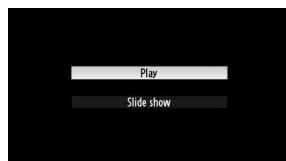

#### 🔍 HDMI e live view

I display HDMI collegati tramite un cavo HDMI possono essere utilizzati per il live view fotografie e il live view filmati (☐ 49, 57). Durante il live view filmati e la registrazione di filmati, l'output HDMI sarà regolato in base all'opzione selezionata per **Impostazioni filmato > Dimens./freq. fotogrammi** nel menu di ripresa (☐ 65). Si noti che alcuni dispositivi HDMI potrebbero non supportare l'impostazione selezionata; in tal caso, selezionate **1080i (interlacciato)** per **HDMI > Risoluzione output**. I filmati possono essere riprodotti con una dimensione dei fotogrammi inferiore rispetto a quella selezionata per **Dimens./freq. fotogrammi** (☐ 65).

#### 🔍 Dispositivi HDMI-CEC

Quando la fotocamera è collegata a un dispositivo HDMI-CEC, **Ⓢ Ⓢ** comparirà nel pannello di controllo al posto del numero di esposizioni rimanenti.

#### 🔍 Controllo periferica

Per ulteriori dettagli, consultate il manuale di istruzioni del televisore.







# Guida ai menu

## ▶ Menu riproduzione: *Gestione delle immagini*

Per visualizzare il menu riproduzione, premete MENU e selezionate la scheda ▶ (menu riproduzione).



Pulsante MENU

Il menu riproduzione contiene le seguenti opzioni:

Opzione	📖	Opzione	📖
<b>Cancella</b>	190	<b>Mostra foto scattata</b>	212
<b>Cartella di riproduzione</b>	207	<b>Dopo la cancellazione</b>	212
<b>Nascondi immagine</b>	208	<b>Ruota foto verticali</b>	212
<b>Opzioni di visualizz. in riprod.</b>	209	<b>Slide show</b>	213
<b>Copia foto</b>	209	<b>Ordine di stampa (DPOF)</b>	202

### 📖 Vedere anche

Le impostazioni predefinite dei menu sono riportate a pagina 312.

## Cartella di riproduzione

Pulsante MENU → ▶ menu riproduzione

Scegliete una cartella per la riproduzione (📖 177):

Opzione	Descrizione
<b>ND600</b>	Durante la riproduzione saranno visualizzate le foto di tutte le cartelle create con la D600.
<b>Tutte</b>	Durante la riproduzione saranno visualizzate le foto di tutte le cartelle.
<b>Attuale</b>	Durante la riproduzione saranno visualizzate solo le foto nella cartella attuale.

Nascondete o rivelate le immagini. Le foto nascoste sono visibili solo nel menu **Nascondi immagine** e possono essere cancellate soltanto formattando la card di memoria.

Opzione	Descrizione
<b>Selezione/imposta</b>	Per nascondere o rivelare le immagini selezionate.
<b>Selezione data</b>	Selezionando questa opzione viene visualizzato un elenco di date. Per nascondere tutte le immagini scattate in una data, evidenziate la data e premete ▶. Le date selezionate sono contrassegnate da una ✓; per rivelare tutte le immagini scattate in una data selezionata, evidenziate e premete ▶. Premete OK per completare l'operazione.
<b>Deselezionare tutto?</b>	Per rivelare tutte le immagini.



## Foto protette e foto nascoste

Quando si mostra un'immagine protetta, la protezione viene rimossa dall'immagine.

Attenetevi alla procedura seguente per nascondere o rivelare le immagini selezionate.

### 1 Scegliete **Selezione/imposta**.

Evidenziate **Selezione/imposta** e premete ▶.

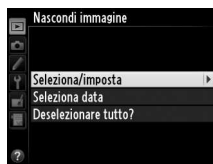

### 2 Selezionate le foto.

Utilizzate il multi-selettore per scorrere le immagini sulla card di memoria (per visualizzare l'immagine evidenziata a pieno schermo, premete e tenete premuto il pulsante **QUAL**); per visualizzare le immagini in altre posizioni come descritto a pagina 178, tenete premuto **BKT** e premete ▲) e premete **ISO** per selezionare l'immagine attuale. Le immagini selezionate sono contrassegnate da un'icona ; per deselegionare un'immagine, evidenziate e premete nuovamente **ISO**. Continuate fino a selezionare tutte le foto desiderate.

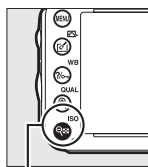

Pulsante **ISO**



### 3 Premete **OK**.

Premete **OK** per completare l'operazione.



## Opzioni di visualizz. in riprod.

Pulsante MENU → menu riproduzione

Scegliete le informazioni disponibili nella visualizzazione informazioni sulla foto in riproduzione ( 179). Premete ▲ o ▼ per evidenziare un'opzione, quindi premete ► per confermare la selezione dell'opzione per la visualizzazione informazioni sulla foto. Una ✓ appare accanto alle voci selezionate; per deselezionare, evidenziate e premete ►. Per ritornare al menu riproduzione, evidenziate **Fine** e premete .

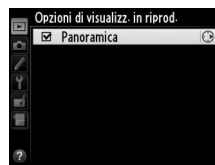
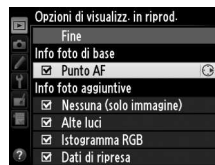

## Copia foto

Pulsante MENU → menu riproduzione

Per copiare le immagini da una card di memoria all'altra. Questa opzione è disponibile soltanto quando due card di memoria sono inserite nella fotocamera.

Opzione	Descrizione
<b>Seleziona origine</b>	Per selezionare la card dalla quale saranno copiate le foto.
<b>Seleziona foto</b>	Per selezionare le foto da copiare.
<b>Seleziona cartella destinaz.</b>	Per selezionare la cartella di destinazione sulla card rimanente.
<b>Copiare le foto?</b>	Per copiare le immagini selezionate nella destinazione specificata.

### 1 Scegliete **Seleziona origine**.

Evidenziate **Seleziona origine** e premete ►.

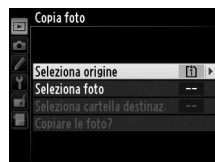

### 2 Selezionate la card di origine.

Evidenziate lo slot per la card contenente le immagini da copiare e premete .



### 3 Scegliete **Seleziona foto**.

Evidenziate **Seleziona foto** e premete ►.

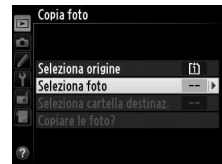

### 4 Selezionate la cartella di origine.

Selezionate la cartella contenente le foto da copiare e premete ►.



### 5 Eseguite la selezione iniziale.

Prima di continuare a selezionare o deselegnare le singole foto, potete contrassegnare tutte le foto o tutte le foto protette nella cartella per la copia scegliendo **Seleziona tutte le foto** o **Seleziona foto protette**. Per contrassegnare solo le immagini selezionate singolarmente per la copia, scegliete **Deseleziona tutto** prima di continuare.

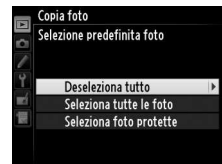

### 6 Selezionate immagini aggiuntive.

Evidenziate le immagini e premete **ISO** per selezionarle o deselegnarle (per visualizzare l'immagine evidenziata a pieno schermo, premete e tenete premuto il pulsante **QUAL**). Le immagini selezionate sono contrassegnate da un simbolo ✓. Premete **OK** per andare al passaggio 7 al termine della selezione.

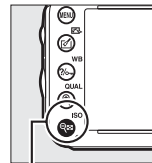

Pulsante **ISO**



### 7 Scegliete **Seleziona cartella destinaz.**

Evidenziate **Seleziona cartella destinaz.** e premete ►.

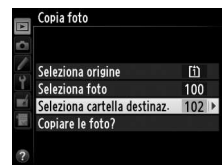

## 8 Selezionate una cartella di destinazione.

Per immettere un numero di cartella, scegliete **Seleziona cartella per numero**, immettete il numero (☐ 215) e premete **OK**. Se la cartella con il numero selezionato non esiste già, verrà creata una nuova cartella.

Per scegliere da un elenco di cartelle esistenti, selezionate **Seleziona cartella da elenco**, evidenziate una cartella e premete **OK**.



## 9 Copiate le immagini.

Selezionate **Copiare le foto?** e premete **OK**.

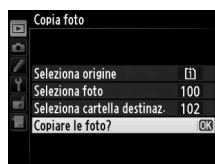

Viene visualizzata una finestra di dialogo di conferma; evidenziate **Sì** e premete **OK**.

Premete nuovamente **OK** per uscire al termine della copia.



### ☑ Copia delle immagini

Le immagini non verranno copiate se nella card di destinazione non è disponibile spazio sufficiente. Prima di eseguire la copia di filmati, assicuratevi che la batteria sia completamente carica.

Se la cartella di destinazione contiene un'immagine con lo stesso nome delle immagini da copiare, sarà visualizzata una finestra di conferma. Selezionate **Sostituisci foto esistente** per sostituire l'immagine con quella da copiare oppure selezionate **Sostituisci tutto** per sostituire tutte le immagini esistenti con gli stessi nomi senza ulteriori richieste. Per continuare senza sostituire l'immagine, selezionate **Ignora** oppure selezionate **Annulla** per uscire senza copiare altre immagini.

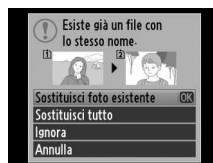

Lo stato di protezione viene copiato insieme alle immagini, ma non il contrassegno di stampa (☐ 202). Non è possibile copiare le immagini nascoste.



## Mostra foto scattata

Pulsante MENU →  menu riproduzione



Consente di scegliere se visualizzare automaticamente le foto sul monitor subito dopo lo scatto. Se è selezionato **No**, le immagini possono essere visualizzate solo premendo il pulsante .



## Dopo la cancellazione

Pulsante MENU →  menu riproduzione

Consente di scegliere la foto visualizzata dopo la cancellazione di un'immagine.

Opzione	Descrizione
 <b>Mostra seguente</b>	Per visualizzare la foto successiva. Se la foto eliminata era l'ultimo fotogramma, verrà visualizzata la foto precedente.
 <b>Mostra precedente</b>	Per visualizzare la foto precedente. Se la foto eliminata era il primo fotogramma, verrà visualizzata la foto successiva.
 <b>Procedi come prima</b>	Se l'utente stava scorrendo le foto nell'ordine registrato, verrà visualizzata la foto successiva come descritto in corrispondenza dell'opzione <b>Mostra seguente</b> . Se l'utente stava scorrendo le foto nell'ordine inverso, verrà visualizzata la foto precedente come descritto in corrispondenza dell'opzione <b>Mostra precedente</b> .

## Ruota foto verticali

Pulsante MENU →  menu riproduzione



Scegliete se ruotare le immagini con orientamento verticale per la visualizzazione durante la riproduzione. Si noti che poiché la fotocamera si trova già nell'orientamento corretto durante lo scatto, le immagini non vengono ruotate automaticamente durante la visualizzazione delle immagini scattate.



Opzione	Descrizione
<b>Sì</b>	Le foto con orientamento verticale vengono ruotate automaticamente per la visualizzazione sul monitor della fotocamera. Le foto scattate selezionando l'opzione <b>No</b> in corrispondenza di <b>Rotazione auto immagine</b> (  254) saranno visualizzate con orientamento orizzontale.
<b>No</b>	Le foto con orientamento verticale vengono visualizzate in orizzontale.













## Slide show

Pulsante MENU →  menu riproduzione

Questa opzione consente di creare una slide show delle foto nella cartella di riproduzione corrente ( 207). Le immagini nascoste ( 208) non vengono visualizzate.

Opzione	Descrizione
<b>Avvia</b>	Consente di avviare la slide show.
<b>Tipo immagine</b>	Consente di scegliere il tipo di immagine visualizzata tra <b>Immagini fisse e filmati</b> , <b>Solo immagini fisse</b> e <b>Solo filmati</b> .
<b>Intervallo fotogrammi</b>	Consente di impostare la durata di visualizzazione delle singole immagini.

Per avviare la slide show, evidenziate **Avvia** e premete . Durante la riproduzione di una slide show, potete eseguire le seguenti operazioni:

Per	Premere	Descrizione
Passare indietro/avanti		Premete  per tornare al fotogramma precedente,  per passare al fotogramma successivo.
Visualizzare ulteriori informazioni sulla foto		Consente di modificare le informazioni sulle foto visualizzate (solo immagini fisse;  179).
Mettere in pausa/riprendere		Consente di mettere in pausa o riprendere la slide show.
Aumentare/diminuire il volume	 (QUAL)/  (ISO)	Premete  (QUAL) durante la riproduzione filmato per aumentare il volume,  (ISO) per diminuirlo.
Chiudere e ritornare al menu riproduzione	<b>MENU</b>	Consente di terminare la slide show e tornare al menu riproduzione.
Chiudere e ritornare al modo di riproduzione		Consente di terminare la slide show e tornare al menu riproduzione.
Chiudere e ritornare al modo di ripresa		Premete il pulsante di scatto a metà corsa per ritornare al modo di ripresa.

Al termine della slide show, viene visualizzata la finestra di dialogo mostrata a destra. Selezionate **Riavvia** per riavviare o **Esci** per tornare al menu riproduzione.



# Menu di ripresa: *Opzioni di ripresa*

Per visualizzare il menu di ripresa, premete **MENU** e selezionate la scheda  (menu di ripresa).



*Pulsante MENU*

Il menu ripresa contiene le seguenti opzioni:

Opzione		Opzione	
<b>Reset menu di ripresa</b>	214	<b>Spazio colore</b>	217
<b>Cartella di memorizzazione</b>	215	<b>D-Lighting attivo</b>	137
<b>Nome file</b>	216	<b>HDR (high dynamic range)</b>	139
<b>Ruolo card nello slot 2</b>	96	<b>Controllo vignettatura</b>	218
<b>Qualità dell'immagine</b>	93	<b>NR su esposizioni lunghe</b>	218
<b>Dimensione dell'immagine</b>	95	<b>NR su ISO elevati</b>	218
<b>Area immagine</b>	89	<b>Impostazioni sensibilità ISO</b>	105
<b>Compressione JPEG</b>	94	<b>Modo comando a distanza</b>	85
<b>Registrazione NEF (RAW)</b>	94	<b>Esposizione multipla</b>	160
<b>Bilanciamento del bianco</b>	115	<b>Riprese intervallate</b>	164
<b>Imposta Picture Control</b>	129	<b>Fotografie accelerate</b>	168
<b>Gestisci Picture Control</b>	134	<b>Impostazioni filmato</b>	65
<b>Controllo distorsione auto</b>	217		

**Nota:** A seconda delle impostazioni della fotocamera, alcune voci potrebbero essere evidenziate in grigio e non risultare disponibili. Per informazioni sulle opzioni disponibili in ciascun modo di ripresa, fate riferimento a pagina 309.

## Reset menu di ripresa

*Pulsante MENU →  menu di ripresa*

Selezionate **Si** per ripristinare le opzioni del menu di ripresa ai valori predefiniti ( 312).





Consente di scegliere la cartella in cui memorizzare le immagini successive.

### ■ Selezione delle cartelle per numero di cartella

#### 1 Scegliete **Selezione cartella per numero**.

Evidenziate **Selezione cartella per numero** e premete ►. Verrà visualizzata la finestra di dialogo mostrata a destra.



#### 2 Scegliete un numero di cartella.

Premete ◀ o ▶ per selezionare una voce, ▲ o ▼ per modificare. Qualora esista già una cartella con il numero selezionato, sarà visualizzata un'icona □, □ o □ a sinistra del numero della cartella:

- □: la cartella è vuota.
- □: la cartella è parzialmente piena.
- □: la cartella contiene 999 immagini o un'immagine numerata 9999. Non è possibile memorizzare altre foto in questa cartella.

La card sulla quale è memorizzata la cartella viene indicata dall'icona dell'alloggiamento card nell'angolo in alto a destra della finestra di dialogo **Selezione cartella per numero**. La card utilizzata per le nuove cartelle dipende dall'opzione attualmente selezionata per **Ruolo card nello slot 2** (□ 96).

#### 3 Salvate le modifiche e uscite.

Premete OK per completare l'operazione e ritornare al menu di ripresa (per uscire senza selezionare la cartella attiva, premete il pulsante MENU). Se la cartella con il numero specificato non esiste già, verrà creata una nuova cartella. Le immagini successive saranno memorizzate nella cartella selezionata a meno che non sia già piena.

#### ✓ Numeri di cartelle e di file

Se la cartella in uso è la 999 e contiene 999 foto o una foto il cui numero è 9999, il pulsante di scatto verrà disabilitato e non sarà possibile scattare altre fotografie. Per continuare la ripresa, create una cartella il cui numero sia inferiore a 999 oppure selezionate una cartella esistente con un numero inferiore a 999 e contenente meno di 999 foto.

#### ✍ Tempo di avvio

Se la card di memoria contiene un numero molto alto di cartelle, l'avvio della fotocamera potrebbe richiedere tempi più lunghi.

## ■ Selezione delle cartelle da un elenco

### 1 Scegliete **Seleziona cartella da elenco**.

Evidenziate **Seleziona cartella da elenco** e premete ►.



### 2 Evidenziate una cartella.

Premete ▲ o ▼ per evidenziare una cartella.

### 3 Selezionate la cartella evidenziata.

Premete Ⓚ per selezionare la cartella evidenziata e ritornare alla schermata di ripresa. Le immagini successive saranno salvate nella cartella selezionata.

## Nome file

Pulsante MENU → 📷 menu di ripresa

Le fotografie sono salvate con nomi file composti da "DSC\_" o, in caso di immagini che utilizzano lo spazio colore Adobe RGB, "\_DSC", più un numero di quattro cifre e un'estensione di tre lettere (ad esempio "DSC\_0001.JPG"). L'opzione **Nome file** è utilizzata per selezionare tre lettere che sostituiscano la parte "DSC" del nome file. Per informazioni sulla modifica dei nomi file, fate riferimento a pagina 135.

### 📄 Estensioni

Sono usate le seguenti estensioni: ".NEF" per immagini NEF (RAW), ".JPG" per immagini JPEG, ".MOV" per i filmati e ".NDF" per i dati di riferimento "Dust off". In ciascuna coppia di foto registrata con impostazioni di qualità immagine di NEF (RAW)+JPEG, le immagini NEF e JPEG hanno gli stessi nomi file, ma estensioni diverse.

## Controllo distorsione auto

Pulsante MENU →  menu di ripresa

Selezionate **Si** per ridurre la distorsione a barilotto durante lo scatto di foto con obiettivi grandangolo e per ridurre la distorsione a cuscinetto nelle foto scattate con obiettivi lunghi (si noti che i bordi dell'area visibili nel mirino possono venire tagliati dalla foto finale e il tempo necessario per elaborare le foto prima dell'inizio della registrazione può aumentare). Questa opzione non è relativa ai filmati ed è disponibile solo con gli obiettivi di tipo G e D (PC, fisheye e determinati altri obiettivi esclusi); non si garantiscono risultati con altri obiettivi. Prima di utilizzare il controllo distorsione auto con gli obiettivi DX, selezionate **Si** per **Ritaglio DX auto** o scegliete un'area immagine di **DX (24x16) 1.5x** (□ 90); la selezione di altre opzioni può causare foto notevolmente ritagliate o con distorsione periferica accentuata.



### **Ritocco: Controllo distorsione**

Per informazioni su come creare copie di fotografie esistenti con distorsione a barilotto e a cuscinetto ridotta, fate riferimento a pagina 274.

## Spazio colore

Pulsante MENU →  menu di ripresa

Lo spazio colore determina la gamma di colori disponibile per la riproduzione del colore. Scegliete **sRGB** per le fotografie che saranno stampate o utilizzate così come sono, senza ulteriori modifiche. **Adobe RGB** dispone di una gamma di colori più ampia ed è quindi la scelta ideale per foto che verranno sottoposte a elaborazioni o ritocchi complessi.

### **Spazio colore**

Gli spazi colore consentono di definire la corrispondenza tra i colori e i valori numerici che li rappresentano in un file di immagine digitale. Lo spazio colore sRGB è largamente diffuso, mentre lo spazio colore Adobe RGB viene utilizzato solitamente nella stampa editoriale e commerciale. L'opzione sRGB è consigliata quando si scattano foto che verranno stampate senza modifiche o visualizzate in applicazioni che non supportano la gestione dei colori, per foto che saranno stampate con ExifPrint, per foto che saranno stampate utilizzando l'opzione di stampa diretta di alcune stampanti di uso domestico o per la stampa da chiosco e altri servizi di stampa commerciali. Anche le foto in Adobe RGB possono essere stampate utilizzando queste opzioni, ma i colori non risulteranno ugualmente vividi.

Le fotografie in formato JPEG scattate con lo spazio colore Adobe RGB sono compatibili con DCF; le applicazioni e le stampanti che supportano DCF selezioneranno automaticamente lo spazio colore corretto. Se l'applicazione o il dispositivo non supporta DCF, selezionate lo spazio colore appropriato manualmente. Per ulteriori informazioni, consultate la documentazione fornita con l'applicazione o il dispositivo.

### **Software Nikon**

ViewNX 2 (in dotazione) e Capture NX 2 (acquistabile separatamente) selezionano automaticamente lo spazio colore corretto quando vengono aperte fotografie create con questa fotocamera.



## Controllo vignettatura

Pulsante MENU →  menu di ripresa

La "vignettatura" è una riduzione della luminosità ai bordi della foto. **Controllo vignettatura** riduce la vignettatura per gli obiettivi di tipo G e D (ad eccezione degli obiettivi DX e PC). Gli effetti variano da un obiettivo all'altro e sono più evidenti con apertura massima del diaframma. Scegliete tra **Alto**, **Normale**, **Moderato** e **No**.

### Controllo vignettatura

A seconda della scena, delle condizioni di ripresa e del tipo di obiettivo, le immagini JPEG possono presentare del disturbo (effetto nebbia) o variazioni della luminosità periferica, mentre i Picture Control personalizzati e quelli preimpostati con impostazioni predefinite modificate potrebbero non generare l'effetto desiderato. Eseguite scatti di prova e controllate i risultati sul monitor. Il controllo vignettatura non si applica ai filmati (☞ 57), alle esposizioni multiple (☞ 160) o alle immagini in formato DX (☞ 89).

## NR su esposizioni lunghe (Riduzione disturbo su esposizioni lunghe)

Pulsante MENU →  menu di ripresa

Se selezionate **Si**, le fotografie scattate con tempi di posa inferiori a 1 sec., saranno elaborate per ridurre i disturbi (punti chiari, pixel luminosi distribuiti in modo casuale o effetto nebbia). Il tempo di elaborazione raddoppia; durante l'elaborazione, "j a b n r" lampeggerà nelle visualizzazioni di tempo di posa/diaframma e non sarà possibile scattare foto (se la fotocamera viene spenta prima del termine dell'elaborazione, l'immagine sarà salvata, ma la riduzione del disturbo non verrà eseguita). Nel modo di scatto continuo, la frequenza fotogrammi rallenta e, durante l'elaborazione delle fotografie, la capacità del buffer di memoria diminuisce. La riduzione disturbo su esposizioni lunghe non è disponibile durante la registrazione di filmati.

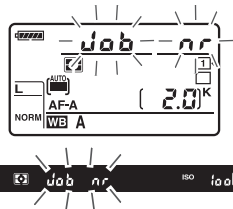

## NR su ISO elevati

Pulsante MENU →  menu di ripresa

Le fotografie scattate a sensibilità ISO elevate possono essere elaborate per ridurre il "disturbo".

Opzione	Descrizione
<b>Alto</b>	Per ridurre i disturbi (pixel luminosi disposti casualmente, linee o effetto nebbia), in particolare per foto scattate con alti valori ISO. Scegliete la quantità di riduzione del disturbo eseguita da <b>Alta</b> , <b>Normale</b> e <b>Moderata</b> .
<b>Normale</b>	
<b>Moderata</b>	
<b>No</b>	La riduzione del disturbo viene eseguita per valori di sensibilità ISO pari a ISO 2.500 o superiori. Il livello di riduzione del disturbo è inferiore a quello eseguito selezionando <b>Moderata</b> in corrispondenza di <b>NR su ISO elevati</b> .

# Personalizzazioni: *Impostazioni per la regolazione fine della fotocamera*

Per visualizzare il menu personalizzazioni, premete **MENU** e selezionate la scheda  (menu personalizzazioni).

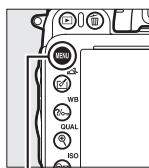

Pulsante MENU



Le personalizzazioni consentono di personalizzare le impostazioni della fotocamera in base alle esigenze individuali.

*Gruppi di personalizzazioni*



Menu principale



Reset personalizzazioni  
( 221)



Sono disponibili le seguenti personalizzazioni:

Personalizzazione		
<b>Reset personalizzazioni</b>		221
<b>a Autofocus</b>		
a1	Selezione priorità AF-C	221
a2	Selezione priorità AF-S	221
a3	Focus Tracking + Lock-On	222
a4	Illuminazione punti AF	222
a5	Inclusione punti AF	222
a6	Numero di punti AF	223
a7	Illuminatore AF incorporato	223
<b>b Misurazione/Esposizione</b>		
b1	Valore increm. sens. ISO	224
b2	Step EV in esposizione	224
b3	Comp. agevolata esposizione	225
b4	Area ponderata centrale	226
b5	Taratura fine esposimetro	226
<b>c Timer/Blocco AE</b>		
c1	Pulsante di scatto AE-L	226
c2	Timer di standby	227
c3	Autoscatto	227
c4	Ritardo autosp. monitor	228
c5	Tempo attesa com. distanza	228
<b>d Ripresa/Display</b>		
d1	Segnale acustico	228
d2	Mostra reticolo mirino	229
d3	Display ISO e regolazioni	229
d4	Visualizza suggerimenti	229
d5	Vel. scatto modo seq. CL	229
d6	Limite scatto continuo	230
d7	Numerazione sequenza file	230
d8	Visualizzazione informazioni	231
<b>d Ripresa/Display</b>		
d9	Illuminazione LCD	231
d10	Esposizione posticipata	231
d11	Avviso flash	231
d12	Batterie nell'MB-D14	232
d13	Ordine batterie	233
<b>e Bracketing/Flash</b>		
e1	Tempo sincro flash	234
e2	Tempo di posa flash	235
e3	Controllo flash incorporato	236
e4	Compens. esposizione flash	240
e5	Lampi flash pilota	241
e6	Opzioni auto bracketing	241
e7	Ordine bracketing	241
<b>f Controlli</b>		
f1	Puls. OK (modo di ripresa)	241
f2	Funzione pulsante Fn	242
f3	Funzione puls. anteprima	244
f4	Funzione pulsante AE-L/AF-L	244
f5	Personalizzazione ghiera	245
f6	Press. pulsante uso ghiera	246
f7	Blocco scatto con slot vuoto	246
f8	Inverti indicatori	246
f9	Funz. puls.  dell'MB-D14	247
<b>g Filmato</b>		
g1	Funzione pulsante Fn	247
g2	Funzione puls. anteprima	248
g3	Funzione pulsante AE-L/AF-L	248
g4	Funzione pulsante di scatto	248

**Nota:** a seconda delle impostazioni della fotocamera, alcune voci potrebbero essere evidenziate in grigio e non risultare disponibili. Per informazioni sulle opzioni disponibili in ciascun modo di ripresa, fate riferimento a pagina 309. Se le impostazioni del set corrente sono state modificate rispetto ai valori predefiniti (, 313), verrà visualizzato un asterisco di fianco alle impostazioni modificate nel secondo livello del menu personalizzazioni.

## Reset personalizzazioni

Pulsante MENU →  menu personalizzazioni

Selezionate **Si** per ripristinare le opzioni del menu di ripresa ai valori predefiniti (☐ 313).

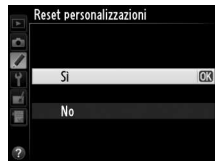



## a: Autofocus

### a1: Selezione priorità AF-C

Pulsante MENU →  menu personalizzazioni

Quando **AF-C** è selezionato per la fotografia con mirino (☐ 97), questa opzione controlla se le fotografie vengono scattate alla pressione del pulsante di scatto (*priorità scatto*) o solo quando la fotocamera è a fuoco (*priorità messa a fuoco*).



Opzione	Descrizione
 <b>Scatto</b>	Le fotografie possono essere scattate alla pressione del pulsante di scatto.
 <b>Messa a fuoco</b>	È possibile scattare fotografie solo quando viene visualizzato l'indicatore di messa a fuoco (●).

Indipendentemente dall'opzione selezionata, la messa a fuoco non andrà in blocco quando **AF-C** è selezionato per il modo autofocus. La fotocamera continuerà a regolare la messa a fuoco fino allo scatto.

### a2: Selezione priorità AF-S

Pulsante MENU →  menu personalizzazioni

Quando **AF-S** è selezionato per la fotografia con mirino (☐ 97), questa opzione controlla se le fotografie vengono scattate solo quando la fotocamera è a fuoco (*priorità messa a fuoco*) o alla pressione del pulsante di scatto (*priorità scatto*).

Opzione	Descrizione
 <b>Scatto</b>	Le fotografie possono essere scattate alla pressione del pulsante di scatto.
 <b>Messa a fuoco</b>	È possibile scattare fotografie solo quando viene visualizzato l'indicatore di messa a fuoco (●).





Indipendentemente dall'opzione selezionata, se l'indicatore di messa a fuoco (●) è visualizzato mentre **AF-S** è selezionato per il modo autofocus, la messa a fuoco andrà in blocco premendo il pulsante di scatto a metà corsa. Il blocco della messa a fuoco continuerà fino allo scatto.



### a3: Focus Tracking + Lock-On

Pulsante MENU →  menu personalizzazioni

Questa opzione stabilisce il modo in cui l'autofocus si regola in caso di grandi variazioni improvvise nella distanza dal soggetto quando è selezionato **AF-C** o quando è selezionato l'autofocus continuo quando la fotocamera è nel modo **AF-A** durante la fotografia tramite mirino (☐ 97).

Opzione	Descrizione
AF  5 (Lungo)	Quando la distanza del soggetto cambia repentinamente, la fotocamera attende per il periodo di tempo specificato prima di regolare la distanza dal soggetto. Questo impedisce che la fotocamera cambi la messa a fuoco quando il soggetto viene oscurato brevemente da oggetti in transito nell'inquadratura.
AF  4	
AF  3 (Normale)	
AF  2	
AF  1 (Corto)	
No	La fotocamera cambia immediatamente la messa a fuoco quando cambia la distanza dal soggetto. Usate questa modalità quando intendete fotografare una serie di soggetti a distanze variabili in rapida successione.

### a4: Illuminazione punti AF

Pulsante MENU →  menu personalizzazioni

Scegliete se evidenziare in rosso il punto AF attivo nel mirino.

Opzione	Descrizione
Auto	Il punto AF è automaticamente evidenziato quando è necessario per ottenere un migliore contrasto con lo sfondo.
Si	I punti AF selezionati sono sempre evidenziati, indipendentemente dalla luminosità dello sfondo. In base alla luminosità dello sfondo, il punto AF selezionato potrebbe risultare difficile da individuare.
No	Il punto AF selezionato non viene evidenziato. L'area all'esterno del ritaglio corrente è visualizzata in grigio (☐ 90).

### a5: Inclusione punti AF

Pulsante MENU →  menu personalizzazioni

Scegliete se far "ruotare" la selezione dei punti AF da un lato del display all'altro.

Opzione	Descrizione
A rotazione	La selezione dei punti AF "ruota" dall'alto al basso, dal basso all'alto, da destra a sinistra e da sinistra a destra, così che, per esempio, premendo ► quando un punto AF sul lato destro del display è evidenziato (①) si selezionano i corrispondenti punti AF sul lato sinistro del display (②).
Normale	Il display dei punti AF è legato dai punti AF più distanti così che, per esempio, premere ► quando un punto AF sul lato destro del display è selezionato non ha nessun effetto.

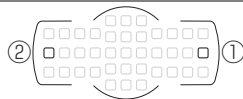





## a6: Numero di punti AF

Pulsante MENU →  menu personalizzazioni

Scegliete il numero di punti AF disponibile per la selezione manuale dei punti AF.



Opzione	Descrizione	
AF39 <b>39 punti</b>	Per scegliere tra i 39 punti AF mostrati a destra.	
AF11 <b>11 punti</b>	Per scegliere tra gli 11 punti AF mostrati a destra. Utilizzate questa opzione per una rapida selezione dei punti AF.	

## a7: Illuminatore AF incorporato

Pulsante MENU →  menu personalizzazioni

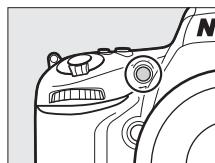
Scegliete se far accendere l'illuminatore AF incorporato per assistere le operazioni di messa a fuoco quando l'illuminazione è fioca.



Opzione	Descrizione
<b>Si</b>	L'illuminatore AF si accende quando l'illuminazione è fioca (solo per fotografia con mirino). L'illuminazione AF è disponibile solo quando si verificano entrambe le seguenti condizioni: 1. <b>AF-S</b> è selezionato per il modo autofocus (  ) o l'autofocus singolo è selezionato quando la fotocamera è nel modo <b>AF-A</b> . 2. Area AF auto viene scelta per il modo area AF (  ) oppure viene scelta un'opzione diversa da area AF auto e viene selezionato il punto AF centrale.
<b>No</b>	L'illuminatore AF non si illuminerà per agevolare l'operazione di messa a fuoco. La fotocamera potrebbe non essere in grado di eseguire la messa a fuoco in condizioni di scarsa illuminazione.

### **Illuminatore ausiliario AF**

L'illuminatore ausiliario AF ha una portata di circa 0,5–3,0 m; quando utilizzate l'illuminatore, utilizzate un obiettivo con lunghezza focale di 24–200 mm e rimuovete il paraluce.

### **Vedere anche**

Per informazioni sui modi di ripresa in cui è disponibile l'illuminatore ausiliario AF, fate riferimento a pagina 309. Per limitazioni sugli obiettivi utilizzabili con l'illuminatore ausiliario AF, fate riferimento a pagina 290.



## b: Misurazione/Esposizione

### b1: Valore increm. sens. ISO

Pulsante MENU →  menu personalizzazioni

Selezionate gli incrementi usati durante le regolazioni della sensibilità ISO. Quando possibile, l'impostazione della sensibilità ISO corrente viene mantenuta quando il valore di frazionamento viene cambiato. Se l'impostazione corrente non è disponibile per il nuovo valore di frazionamento, la sensibilità ISO verrà arrotondata al valore più vicino.

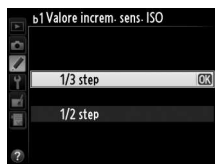

### b2: Step EV in esposizione



Pulsante MENU →  menu personalizzazioni



Selezionate gli incrementi utilizzati durante l'esecuzione delle regolazioni a tempo di posa, diaframma, compensazione flash e bracketing.



### b3: Comp. agevolata esposizione

Pulsante MENU →  menu personalizzazioni

Questa opzione controlla se il pulsante  è necessario per impostare la compensazione dell'esposizione ( 112). Se è selezionato **Si (auto reset)** o **Si**, lo 0 al centro della visualizzazione dell'esposizione lampeggerà anche quando la compensazione dell'esposizione è regolata su  $\pm 0$ .

Opzione	Descrizione
<b>Si (auto reset)</b>	La compensazione dell'esposizione viene impostata ruotando una delle ghiera di comando (vedere la nota riportata di seguito). L'impostazione selezionata utilizzando la ghiera di comando viene reimpostata allo spegnimento della fotocamera o allo scadere del timer di standby (le impostazioni di compensazione dell'esposizione selezionate con il pulsante  non vengono reimpostate).
<b>Si</b>	Come sopra, eccetto che il valore di compensazione dell'esposizione selezionato usando la ghiera di comando non viene ripristinato allo spegnimento della fotocamera o allo scadere del timer di standby.
<b>No</b>	La compensazione dell'esposizione è impostata premendo il pulsante  e ruotando la ghiera di comando principale.

#### **Inverti principale/secondaria**

La ghiera usata per impostare la compensazione dell'esposizione quando **Si (Auto reset)** o **Si** è selezionato per la personalizzazione b3 (**Comp. agevolata esposizione**) dipende dall'opzione selezionata per la personalizzazione f5 (**Personalizzazione ghiera**) > **Inverti principale/secondaria** ( 245).

Personalizzazione ghiera > Inverti principale/secondaria			
	No	Si	
Modo	<b>P</b>	Ghiera secondaria	Ghiera secondaria
	<b>S</b>	Ghiera secondaria	Ghiera di comando principale
	<b>A</b>	Ghiera di comando principale	Ghiera secondaria
	<b>M</b>	N/D	

#### **Mostra ISO/ISO agevolato**

La personalizzazione b3 (**Comp. agevolata esposizione**) non può essere utilizzata con la personalizzazione d3 (**Mostra ISO/ISO agevolato**). La regolazione di una di queste voci ripristina la voce rimanente; verrà visualizzato un messaggio quando la voce viene ripristinata.



## b4: Area ponderata centrale

Pulsante MENU →  menu personalizzazioni

Quando si calcola l'esposizione, la misurazione ponderata centrale assegna il peso maggiore a un cerchio al centro dell'inquadratura. Il diametro ( $\phi$ ) di questo cerchio può essere impostato su 8, 12, 15 o 20 mm o sulla media dell'intera inquadratura.



Si noti che a meno che non sia selezionato **Media**, il diametro è fisso su 12 mm quando viene utilizzato un obiettivo senza CPU, indipendentemente dall'impostazione selezionata per **Dati obiettivo senza CPU** nel menu impostazioni (☰ 172). Quando è selezionato **Media**, la media dell'intero fotogramma sarà utilizzata per gli obiettivi con e senza CPU.

## b5: Taratura fine esposimetro

Pulsante MENU →  menu personalizzazioni

Usate questa opzione per una taratura fine del valore dell'esposimetro selezionato dalla fotocamera. È possibile eseguire la taratura fine dell'esposimetro separatamente per ogni metodo di misurazione, da +1 a -1 EV in incrementi di  $1/6$  EV.



### Regolazione fine dell'esposizione

La regolazione fine dell'esposizione non è influenzata dai reset a due pulsanti. Si noti che se la voce della compensazione dell'esposizione (☑) non viene visualizzata, l'unico modo per determinare quanto sia stata alterata l'esposizione è controllarne l'ammontare nel menu di regolazione fine. La compensazione dell'esposizione (☰ 112) è preferibile nella maggior parte delle situazioni.

## c: Timer/Blocco AE

### c1: Pulsante di scatto AE-L

Pulsante MENU →  menu personalizzazioni

Se si seleziona **Sì**, l'esposizione viene bloccata quando il pulsante di scatto viene premuto a metà corsa.

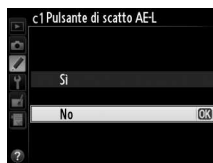

## c2: Timer di standby

Pulsante MENU →  menu personalizzazioni

Scegliete per quanto tempo la fotocamera continua a misurare l'esposizione quando non vengono eseguite operazioni. Le visualizzazioni di tempo di posa e diaframma nel pannello di controllo e nel mirino si spengono automaticamente allo scadere del timer.





Scegliete un ritardo del timer di standby più corto per prolungare la durata della batteria.

## c3: Autoscatto

Pulsante MENU →  menu personalizzazioni

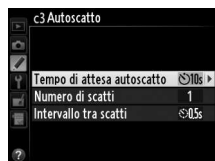
Scegliete la lunghezza del tempo di attesa dello scatto, il numero di scatti effettuati, e l'intervallo tra gli scatti nel modo autoscatto.



- **Tempo di attesa autoscatto:** scegliete la lunghezza del tempo di attesa dello scatto ( 85).
- **Numero di scatti:** premete ▲ e ▼ per scegliere il numero di scatti effettuati ogni volta che il pulsante di scatto viene premuto.
- **Intervallo tra scatti:** scegliete l'intervallo tra gli scatti quando il **Numero di scatti** è superiore a 1.



## c4: Ritardo autosp. monitor

Pulsante MENU →  menu personalizzazioni

Scegliete per quanto tempo il monitor rimane acceso quando non vengono effettuate operazioni durante la riproduzione (**Riproduzione**; impostazione predefinita 10 sec.) e la riproduzione di foto (**Mostra foto scattata**; impostazione predefinita 4 sec.), quando i menu (**Menu**; impostazione predefinita 1 minuto) o le informazioni (**Visualizzazione informazioni**; impostazione predefinita 10 sec.) sono visualizzati, o durante il live view e la registrazione di filmati (**Live view**; impostazione predefinita 10 minuti). Scegliete un ritardo di autospegnimento del monitor più corto per prolungare la durata della batteria.



## c5: Tempo attesa com. distanza

Pulsante MENU →  menu personalizzazioni



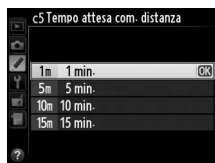



Scegliete per quanto tempo la fotocamera rimarrà in standby nel modo di scatto remoto ( 85). Se non viene eseguita alcuna operazione per il periodo selezionato, la ripresa remota terminerà e gli esposimetri si spegneranno. Scegliete tempi più brevi per una maggiore durata della batteria. Per riattivare il modo comando a distanza dopo lo scadere del timer, premete il pulsante di scatto della fotocamera a metà corsa.



## d: Ripresa/Display

### d1: Segnale acustico

Pulsante MENU →  menu personalizzazioni

Scegliete il tono e il volume del segnale acustico che viene emesso quando la fotocamera mette a fuoco usando l'AF singolo (**AF-S** o quando l'AF singolo è selezionato per **AF-A**;  97), quando la messa a fuoco si blocca durante la fotografia live view, mentre il timer dell'autoscatto è in conto alla rovescia nel modo autoscatto e nei modi comando a distanza ritardato ( 85), quando viene scattata una fotografia nel modo comando a distanza rapido o M-Up a distanza ( 85), quando terminano le fotografie accelerate ( 168), o quando si cerca di scattare una fotografia con la card di memoria bloccata ( 32). Si noti che il segnale acustico non suonerà nel modo live view filmati ( 57) o nel modo scatto silenzioso (modo **G**;  83), indipendentemente dall'opzione selezionata.

- **Volume:** scegliete **3** (alto), **2** (medio), **1** (basso) o **No** (silenzioso). Quando è selezionata un'opzione diversa da **No**,  appare nella visualizzazione informazioni.
- **Tono:** scegliete **Alto** o **Moderato**.

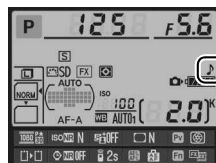

## d2: Mostra reticolo mirino

Pulsante MENU →  menu personalizzazioni

Scegliete **Si** per visualizzare nel mirino un reticolo di linee che servano come riferimento nella composizione delle fotografie (📖 8).



## d3: Display ISO e regolazioni

Pulsante MENU →  menu personalizzazioni

Se è selezionato **Mostra sensibilità ISO** o **Mostra ISO/ISO agevolato**, il pannello di controllo mostrerà la sensibilità ISO al posto del numero di esposizioni rimanenti. Se è selezionato **Mostra ISO/ISO agevolato**, la sensibilità ISO può essere impostata nei modi **P** e **S** ruotando la ghiera secondaria o nel modo **A** ruotando la ghiera di comando principale. Selezionate **Mostra contafotogrammi** per mostrare il numero di esposizioni rimanenti nel pannello di controllo.

## d4: Visualizza suggerimenti

Pulsante MENU →  menu personalizzazioni

Scegliete **Si** per visualizzare i suggerimenti per le voci selezionate nella visualizzazione informazioni (📖 11).

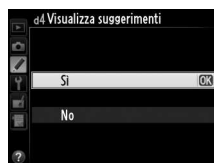

## d5: Vel. scatto modo seq. CL

Pulsante MENU →  menu personalizzazioni

Scegliete il valore massimo di avanzamento fotogrammi nel modo **CL** (continuo a bassa velocità) (📖 83; durante le foto intervallate, questa impostazione determina anche l'avanzamento fotogrammi per il fotogramma singolo).



## d6: Limite scatto continuo

Pulsante MENU →  menu personalizzazioni

Il numero massimo di scatti che è possibile eseguire in un'unica sequenza in scatto continuo può essere impostato su un qualsiasi valore compreso tra 1 e 100.

### Buffer di memoria

Indipendentemente dall'opzione selezionata per la personalizzazione d6, la ripresa rallenta quando il buffer di memoria è pieno (☞00). Per ulteriori informazioni sulla capacità della memoria del buffer, fate riferimento a pagina 335.

## d7: Numerazione sequenza file

Pulsante MENU →  menu personalizzazioni

Quando si scatta una fotografia, la fotocamera denomina il file aggiungendo un'unità all'ultimo numero di file utilizzato. Questa opzione consente di scegliere se proseguire la numerazione dall'ultimo numero utilizzato quando si crea una nuova cartella, si formatta la card di memoria o se ne inserisce una nuova nella fotocamera.

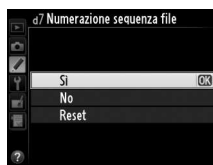

Opzione	Descrizione
<b>Sì</b>	Quando si crea una nuova cartella, si formatta la card di memoria o se ne inserisce una nuova nella fotocamera, la numerazione dei file continua dall'ultimo numero utilizzato oppure dal numero di file più grande nella cartella corrente, a seconda di quale dei due è il numero più alto. Quando si scatta una fotografia e la cartella corrente contiene una fotografia numero 9999, viene creata automaticamente una nuova cartella e la numerazione dei file riprende da 0001.
<b>No</b>	La numerazione dei file viene ripristinata su 0001 quando si crea una nuova cartella, si formatta la card di memoria o se ne inserisce una nuova nella fotocamera. Quando si scatta una foto e la cartella corrente contiene 999 immagini, viene creata automaticamente una nuova cartella.
<b>Reset</b>	Come per <b>Sì</b> , con la differenza che alla prossima foto scattata viene assegnato un numero di file aggiungendo uno al numero di file più grande nella cartella corrente. Se la cartella è vuota, la numerazione di file è ripristinata a 0001.

### Numerazione sequenza file

Se la cartella corrente è la 999 e contiene 999 fotografie o una fotografia con la numerazione 9999, il pulsante di scatto verrà disabilitato e non sarà possibile scattare altre fotografie. Scegliete **Reset** per la personalizzazione d7 (**Numerazione sequenza file**) e formattate la card di memoria corrente oppure inseritene una nuova.



## d8: Visualizzazione informazioni

Pulsante MENU →  menu personalizzazioni

Se è selezionato **Auto** (AUTO), il colore dei caratteri nella visualizzazione informazioni (☐ 9) cambierà automaticamente da nero a bianco o da bianco a nero per mantenere il contrasto con lo sfondo. Per usare sempre lo stesso colore dei caratteri, selezionate **Manuale** e scegliete **Scuro su chiaro** (B; carattere nero) o **Chiaro su scuro** (W; carattere bianco). La luminosità del monitor verrà regolata automaticamente per il massimo contrasto con il colore selezionato per il testo.

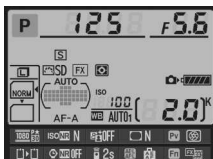

Scuro su chiaro



Chiaro su scuro

## d9: Illuminazione LCD

Pulsante MENU →  menu personalizzazioni

Se è selezionato **No**, la retroilluminazione del pannello di controllo (illuminatore LCD) si accenderà solo quando l'interruttore di alimentazione è in posizione . Se è selezionato **Si**, il pannello di controllo sarà illuminato ogni volta che il timer di standby è attivo (☐ 39). Selezionate **No** per prolungare la durata della batteria.

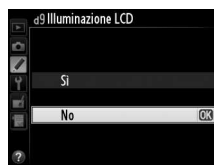

## d10: Esposizione posticipata

Pulsante MENU →  menu personalizzazioni

In situazioni in cui il più piccolo movimento della fotocamera potrebbe sfocare le immagini, selezionate **1 sec.**, **2 sec.**, o **3 sec.** per ritardare lo scatto di uno, due o tre secondi dopo il sollevamento dello specchio.





## d11: Avviso flash

Pulsante MENU →  menu personalizzazioni

Se è selezionato **Si**, l'indicatore di pronto lampo () lampeggerà nel mirino se è necessario il flash per garantire un'esposizione ottimale.







Per assicurarvi che la fotocamera funzioni come previsto quando si usa il battery pack opzionale della MB-D14 con batterie AA, fate coincidere l'opzione selezionata in questo menu con il tipo di batterie inserite nel battery pack. Non è necessario regolare questa opzione quando si utilizzano batterie EN-EL15.

Opzione	Descrizione
 <b>LR6 (Alcaline AA)</b>	Selezionate questa opzione se utilizzate batterie alcaline AA (LR6).
 <b>HR6 (Ni-MH AA)</b>	Selezionate questa opzione se utilizzate batterie Ni-MH AA (HR6).
 <b>FR6 (Litio AA)</b>	Selezionate questa opzione se utilizzate batterie al litio AA (FR6).

### Utilizzo di batterie AA

La capacità delle batterie AA è compromessa nettamente a temperature inferiori ai 20 °C e varia a seconda della marca e delle condizioni di stoccaggio; in alcuni casi, le batterie potrebbero smettere di funzionare prima della loro data di scadenza. Alcune batterie AA non possono essere usate; a causa delle loro caratteristiche di rendimento e della limitata capacità, le batterie alcaline hanno una capacità inferiore rispetto ad altri tipi e sarebbe preferibile utilizzarle soltanto in mancanza di una valida alternativa e solo a temperature più calde. Il livello delle batterie AA viene mostrato nella fotocamera come riportato di seguito:

Pannello di controllo	Mirino	Descrizione
	—	Batteria completamente carica.
		Batteria quasi scarica. Preparate batterie nuove.
 (lampeggia)	 (lampeggia)	Scatto disattivato. Cambiate le batterie.

Consente di scegliere se utilizzare per prima la batteria della fotocamera o le batterie del battery pack quando è collegato il battery pack MB-D14 opzionale. Si noti che se l'MB-D14 è alimentata da un alimentatore CA opzionale EH-5b e connettore di alimentazione EP-5B, l'alimentatore CA verrà utilizzato indipendentemente dall'opzione selezionata.



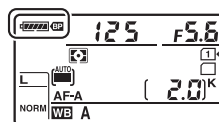

Un'icona  è visualizzata nel pannello di controllo della fotocamera quando le batterie nella MB-D14 sono in uso.



### Battery pack MB-D14

L'unità MB-D14 è alimentata da una batteria ricaricabile Li-ion EN-EL15 o da sei batterie alcaline AA, Ni-MH o al litio (una batteria EN-EL15 è fornita in dotazione con la fotocamera, le batterie AA sono acquistabili separatamente).

La visualizzazione informazioni mostra il tipo di batteria inserito nella MB-D14 nel modo seguente:

Display del tipo di batterie nell'MB-D14	Tipo di batterie
	Batteria ricaricabile Li-ion EN-EL15
	Batterie AA

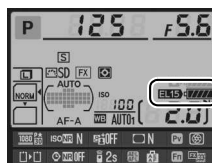

## e: Bracketing/Flash

### e1: Tempo sincro flash

Pulsante MENU →  menu personalizzazioni

Questa opzione controlla il tempo sincro flash.

Opzione	Descrizione
1/250 sec. (Auto FP)	Sincro FP automatico a tempi rapidi viene utilizzato quando è collegata un'unità flash compatibile (□ 294). Se il flash incorporato o altre unità flash vengono utilizzati, il tempo di posa viene impostato su 1/250 sec. Quando la fotocamera mostra un tempo di posa di 1/250 sec. nel modo <b>P</b> o <b>A</b> , sincro FP automatico a tempi rapidi viene attivato se il tempo di posa effettivo è più veloce di 1/250 sec.
1/200 sec. (Auto FP)	Sincro FP automatico a tempi rapidi viene utilizzato quando è collegata un'unità flash compatibile (□ 294). Se il flash incorporato o altre unità flash vengono utilizzati, il tempo di posa viene impostato su 1/200 sec. Quando la fotocamera mostra un tempo di posa di 1/200 sec. nel modo <b>P</b> o <b>A</b> , sincro FP automatico a tempi rapidi viene attivato se il tempo di posa effettivo è più veloce di 1/200 sec.
1/200 sec.–1/60 sec.	Tempo sincro flash impostato sul valore selezionato.

#### **Fissate il Tempo di Posa al Limite Tempo Sincro Flash**

Per fissare il tempo di posa al limite del tempo di sincronizzazione nei modi **S** o **M**, selezionate il tempo di posa successivo dopo il tempo di posa più lungo possibile (30 sec. o posa B). Verrà visualizzata una X (indicatore di sincronizzazione flash) nel mirino e nel pannello di controllo.

#### **Sincro FP automatico a tempi rapidi**

Consente l'utilizzo del flash alla velocità massima di posa supportata dalla fotocamera, rendendo possibile la scelta della massima apertura per profondità di campo ridotta anche quando il soggetto è controluce nella luce solare intensa. L'indicatore del modo flash della visualizzazione informazioni mostra "FP" quando il sincro FP automatico a tempi rapidi è attivo (□ 295).

## ■ ■ Sincro FP automatico a tempi rapidi

Quando **1/250 sec. (Auto FP)** o **1/200 sec. (Auto FP)** è selezionato per la personalizzazione e1 (**Tempo sincro flash**, □ 234), il flash incorporato può essere utilizzato a tempi di posa veloci fino  $1/250$  sec. o  $1/200$  sec., mentre i flash esterni opzionali compatibili (□ 294) possono essere utilizzati con qualsiasi tempo di posa (sincro FP automatico a tempi rapidi).

Tempo sincro flash Tempo di posa	1/250 sec. (Auto FP)		1/200 sec. (Auto FP)		1/200 sec.	
	Flash incorporato	Flash esterno opzionale	Flash incorporato	Flash esterno opzionale	Flash incorporato	Flash esterno opzionale
Da $1/4.000$ a (ma non incluso) $1/250$ sec.	—	Auto FP	—	Auto FP	—	—
Da $1/250$ a (ma non incluso) $1/200$ sec.	Sincro flash *		—	Auto FP	—	—
$1/200-30$ sec.	Sincro flash					

\* Il campo di utilizzo del flash diminuisce all'aumentare del tempo di posa. Il campo di utilizzo del flash sarà comunque maggiore di quello ottenuto alle stesse velocità con Auto FP.

## e2: Tempo di posa flash

Pulsante MENU →  menu personalizzazioni

Questa opzione consente di determinare il tempo di posa più lungo disponibile durante l'utilizzo dell'opzione sincro sulla prima tendina o sincro sulla seconda tendina oppure di riduzione occhi rossi nei modi **P** o **A** (indipendentemente dall'impostazione scelta, i tempi di posa possono rallentare di ben 30 sec. nei modi **S** e **M** oppure nelle impostazioni del flash sincro su tempi lenti, sincro sulla seconda tendina su tempi lenti oppure riduzione occhi rossi con sincro su tempi lenti). Le opzioni variano da  $1/60$  sec. (**1/60 sec.**) a 30 sec. (**30 sec.**).



Scegliete il modo flash per il flash incorporato.

Opzione	Descrizione
TTL  TTL	La potenza del flash viene regolata automaticamente in base alle condizioni di ripresa.
Manuale	Scegliete il livello del flash ( 236). La fotocamera non emette i pre-lampi di monitoraggio.
RPT  Lampi flash strobo	Il flash lampeggia ripetutamente mentre l'otturatore è aperto, producendo un effetto luce stroboscopica ( 236).
CMD  Modo Commander	Per utilizzare il flash incorporato come flash principale per il controllo di flash esterni opzionali remoti in uno o più gruppi ( 237).

### ■ Manuale

Scegliete un livello per il flash compreso tra **Piena potenza e 1/128** ( $1/128$  della piena potenza). Quando viene azionato a piena potenza, il flash incorporato ha un numero guida pari a 12 (m, ISO 100, 20 °C).

### ■ Lampi flash strobo

Il flash lampeggia ripetutamente mentre l'otturatore è aperto, producendo un effetto luce stroboscopica. Premete ◀ o ▶ per evidenziare le seguenti opzioni, ▲ o ▼ per cambiare.

Opzione	Descrizione
<b>Potenza</b>	Per scegliere la potenza del flash (espressa come frazione della piena potenza).
<b>Lampi</b>	Per scegliere il numero di lampi del flash alla potenza selezionata. Si noti che il reale numero di lampi potrebbe essere inferiore a quello selezionato a seconda del tempo di posa e dell'opzione selezionata per <b>Frequenza</b> .
<b>Frequenza</b>	Per scegliere il numero di lampi al secondo emessi dal flash.



### Modo di controllo flash

Il modo di controllo flash per il flash incorporato è mostrato nella visualizzazione informazioni ( 146).

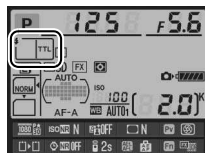

### "Manuale" e "Lampi flash strobo"

Le icone lampeggiano nel pannello di controllo e nel mirino quando queste opzioni sono selezionate.

## SB-400

Quando è installata e attivata un'unità flash opzionale SB-400, la personalizzazione e3 cambia in **Flash opzionale**, consentendo la selezione del modo di controllo del flash per l'unità SB-400 tra **TTL** e **Manuale** (le opzioni **Lampi flash strobo** e **Modo Commander** non sono disponibili).

## "Lampi"

Le opzioni disponibili per **Lampi flash strobo** > **Lampi** sono determinate dalla potenza del flash.

Potenza	Opzioni disponibili per "Lampi"	Potenza	Opzioni disponibili per "Lampi"
1/4	2	1/32	2-10, 15
1/8	2-5	1/64	2-10, 15, 20, 25
1/16	2-10	1/128	2-10, 15, 20, 25, 30, 35

## ■ ■ **Modo Commander**

Consente di utilizzare il flash incorporato come flash principale per il controllo di uno o più flash esterni remoti in un massimo di due gruppi (A e B) mediante l'illuminazione avanzata wireless (☐ 294).

Selezionando questa opzione viene visualizzato il menu mostrato a destra. Premete ◀ o ▶ per evidenziare le seguenti opzioni, ▲ o ▼ per cambiare.



Opzione	Descrizione
<b>Flash incorp.</b>	Per scegliere il modo flash utilizzato dal flash incorporato (flash commander).
TTL	Modo i-TTL. Scegliete la compensazione del flash nei valori compresi tra +3,0 e -3,0 EV in incrementi di 1/3 EV.
M	Scegliete il livello del flash nei valori compresi tra <b>1/1</b> e <b>1/128</b> (1/128 della piena potenza).
--	Il flash incorporato non scatta, al contrario delle unità flash remote. Per consentire l'emissione di pre-lampi di monitoraggio è necessario sollevare il flash incorporato.
<b>Gruppo A</b>	Per scegliere il modo flash utilizzato da tutte le unità flash del Gruppo A.
TTL	Modo i-TTL. Scegliete la compensazione del flash nei valori compresi tra +3,0 e -3,0 EV in incrementi di 1/3 EV.
AA	Auto aperture (disponibile con le unità flash compatibili; ☐ 294). Scegliete la compensazione del flash nei valori compresi tra +3,0 e -3,0 EV in incrementi di 1/3 EV.
M	Scegliete il livello del flash nei valori compresi tra <b>1/1</b> e <b>1/128</b> (1/128 della piena potenza).
--	Le unità flash in questo gruppo non si accendono.
<b>Gruppo B</b>	Per scegliere il modo flash utilizzato da tutte le unità flash del Gruppo B. Le opzioni disponibili sono le stesse di quelle elencate per il <b>Gruppo A</b> , di cui sopra.
<b>Canale</b>	Scegliete fra i canali 1-4. Tutte le unità flash in entrambi i gruppi devono essere impostate sullo stesso canale.



Attenetevi alla procedura seguente per scattare fotografie nel modo Commander.

## 1 Regolate le impostazioni per il flash incorporato.

Scegliete il modo di controllo del flash e il livello di potenza del flash incorporato. Il livello di potenza non può essere regolato nel modo –.



## 2 Regolate le impostazioni per il Gruppo A.

Scegliete il modo di controllo del flash e la potenza delle unità di flash nel gruppo A.



## 3 Regolate le impostazioni per il Gruppo B.

Scegliete il modo di controllo usato dal flash e il livello di potenza per le unità flash del Gruppo B.



## 4 Selezionate il canale.



## 5 Premete **OK**.



---

## 6 Componete l'immagine.

Componete l'immagine e disponete le unità flash come mostrato di seguito. La distanza massima di posizionamento delle unità flash remote può variare in base alle condizioni di ripresa.

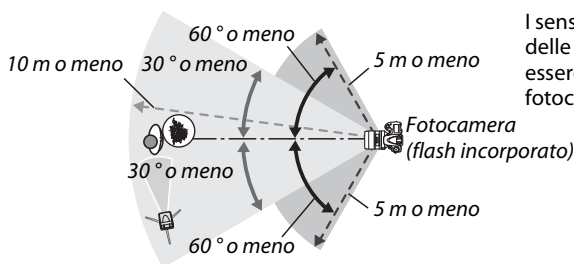

I sensori remoti wireless delle unità flash devono essere rivolti verso la fotocamera.

---

## 7 Configurate le unità flash remote.

Accendete tutte le unità flash remote, regolate le impostazioni di gruppo in base alle necessità e impostatele nel canale selezionato al passaggio 4. Consultate il manuale di istruzioni dell'unità flash per ulteriori dettagli.

---

## 8 Sollevate il flash incorporato.

Premete il pulsante  per sollevare il flash incorporato. Anche se è selezionato -- per **Flash incorp.** > **Modo**, il flash incorporato deve essere sollevato affinché vengano emessi i pre-lampi di monitoraggio.

---





## 9 Componete l'immagine, mettete a fuoco e scattate.

Dopo aver controllato che la spia di pronto lampo sulla fotocamera e le spie di pronto lampo di tutte le altre unità flash siano illuminate, componete l'immagine, mettete a fuoco e scattate. Se si desidera è possibile usare il Blocco FV ( 149).

#### **Display del modo sincro flash**

 non appare nel display del modo sincro flash del pannello di controllo quando -- è selezionato per **Flash incorp. > Modo**.

#### **Compensazione flash**

Il valore della compensazione del flash selezionato con il pulsante  () e con la ghiera secondaria è aggiunto ai valori di compensazione flash selezionati per il flash incorporato, gruppo A e gruppo B nel menu **Modo Commander**. Un'icona  viene visualizzata nel pannello di controllo e nel mirino quando un valore di compensazione del flash diverso da  $\pm 0$  è selezionato per **Flash incorp. > TTL**. L'icona  lampeggia quando il flash incorporato è in modo **M**.

#### **Modo Commander**



Posizionate le finestre sensore sulle unità di flash remote affinché ricevano la luce dal flash incorporato (prestate particolare attenzione se la fotocamera è montata su treppiedi). Assicuratevi che la luce diretta o i riflessi provenienti dalle unità di flash remote non colpiscano l'obiettivo della fotocamera (in modo TTL) o le fotocellule sulle unità di flash remote (modo AA), poiché potrebbero interferire con l'esposizione. Per evitare che i lampi di timing emessi dal flash incorporato appaiano nelle fotografie scattate a campo corto, scegliete delle basse sensibilità ISO o il diaframma chiuso (numeri f/ alti) o usate un pannello opzionale a infrarossi SG-3IR per il flash incorporato. Per migliori risultati con il sincro sulla seconda tendina è richiesto un SG-3IR, poiché produce lampi di timing più brillanti. Dopo aver posizionato le unità flash remote, effettuate uno scatto di prova e visionate i risultati sul monitor della fotocamera.

Sebbene non ci sia un limite al numero di unità flash remote utilizzabili, il massimo per praticità è tre. Utilizzando un numero maggiore di unità, la luce emessa dalle unità flash remote interferirà con le prestazioni.

## **e4: Compens. esposizione flash**

Pulsante MENU →  *menu personalizzazioni*

Scegliete la modalità di regolazione del livello del flash della fotocamera quando si utilizza la compensazione dell'esposizione.

Opzione	Descrizione
 <b>Intero fotogramma</b>	Sia il livello del flash che la compensazione dell'esposizione vengono regolati per modificare l'esposizione sull'intero fotogramma.
 <b>Solo sfondo</b>	La compensazione dell'esposizione si applica solo allo sfondo.

## e5: Lampi flash pilota

Pulsante MENU →  menu personalizzazioni

Se **Si** viene selezionato quando la fotocamera viene utilizzata con il flash incorporato o un'unità flash opzionale compatibile con il CLS (☐ 294), vengono emessi lampi flash pilota quando si preme il pulsante antepresa profondità di campo (☐ 77). Non vengono emessi lampi flash pilota se si seleziona **No**.



## e6: Opzioni auto bracketing

Pulsante MENU →  menu personalizzazioni

Scegliete l'impostazione o le impostazioni con bracketing quando è attivo il bracketing automatico (☐ 153). Scegliete **AE e flash** (AE) per eseguire sia il bracketing dell'esposizione che del flash, **Solo AE** (AE) per eseguire solo il bracketing dell'esposizione, **Solo flash** (f) per eseguire solo il bracketing del livello del flash, **Bracketing bilanc. bianco** (WB) per eseguire il bracketing del bilanciamento del bianco (☐ 156), o **Bracketing D-Lighting attivo** (D-L) per eseguire il bracketing usando il D-Lighting attivo (☐ 158). Si noti che il bracketing del bilanciamento del bianco non è disponibile con impostazioni di qualità delle immagini NEF (RAW) o NEF (RAW) + JPEG.

## e7: Ordine bracketing



Pulsante MENU →  menu personalizzazioni

Con l'impostazione predefinita di **MTR > Sotto > Sovra** (MTR), il bracketing dell'esposizione, del flash e del bilanciamento del bianco viene eseguito nell'ordine descritto alle pagine 153 e 156. Se è selezionato **Sotto > MTR > Sovra** (MTR), l'ordine di ripresa continuerà dal valore più basso al valore più alto. Questa impostazione non ha effetto sul bracketing D-Lighting attivo.

## f: Controlli

### f1: Puls. OK (modo di ripresa)

Pulsante MENU →  menu personalizzazioni

Scegliete la funzione assegnata al pulsante  durante la ripresa: selezionando il punto AF centrale (RESET **Seleziona punto AF centrale**), evidenziando il punto AF attivo ( **Evidenzia punto AF attivo**), o nessuno (**Disattivato**).









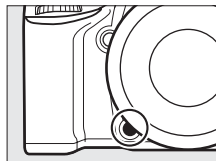





















## f2: Funzione pulsante Fn

Pulsante MENU →  menu personalizzazioni

Scegliete la funzione del pulsante **Fn**.









Opzione	Descrizione
 <b>Anteprima</b>	Premete il pulsante <b>Fn</b> per l'anteprima della profondità di campo (☐ 77).
 <b>Blocco FV</b>	Premete il pulsante <b>Fn</b> per bloccare il valore del flash (solo flash incorporato e flash esterni opzionali compatibili, ☐ 149, 294). Premete nuovamente per annullare il blocco FV.
 <b>Blocco AE/AF</b>	La messa a fuoco e l'esposizione rimangono bloccate mentre è premuto il pulsante <b>Fn</b> .
 <b>Solo blocco AE</b>	L'esposizione rimane bloccata mentre è premuto il pulsante <b>Fn</b> .
 <b>Blocco AE (permanente)</b>	L'esposizione si blocca quando viene premuto il pulsante <b>Fn</b> e rimane bloccata fino a quando il pulsante viene premuto una seconda volta o allo scadere del timer di standby.
 <b>Solo blocco AF</b>	La messa a fuoco rimane bloccata mentre è premuto il pulsante <b>Fn</b> .
 <b>AF-ON</b>	La pressione del pulsante <b>Fn</b> attiva l'autofocus. Il pulsante di scatto non può essere utilizzato per la messa a fuoco.
 <b>Senza flash</b>	Il flash non si attiverà mentre si scattano foto tenendo premuto il tasto <b>Fn</b> .
 <b>Sequenza bracketing</b>	Se il pulsante <b>Fn</b> è premuto mentre è attivo il bracketing dell'esposizione, del flash o del D-Lighting attivo nel modo di scatto fotogramma singolo o scatto silenzioso, tutti gli scatti nel programma di bracketing corrente saranno eseguiti ad ogni pressione del pulsante di scatto. Se il bracketing del bilanciamento del bianco è attivo o il modo scatto continuo (modo <b>Ch</b> o <b>Cl</b> ) è selezionato, la fotocamera ripeterà la sequenza di bracketing con il pulsante di scatto premuto.
 <b>D-Lighting attivo</b>	Premete il pulsante <b>Fn</b> e ruotate la ghiera di comando per regolare il D-Lighting attivo (☐ 137).
 <b>+RAW</b> +NEF (RAW)	Se la qualità dell'immagine è impostata su <b>JPEG Fine</b> , <b>JPEG Normal</b> o <b>JPEG Basic</b> , "RAW" verrà visualizzato nel pannello di controllo e una copia NEF (RAW) verrà registrata con la prossima foto scattata dopo aver premuto il pulsante <b>Fn</b> (per registrare copie NEF/RAW con una serie di fotografie, mantenete il pulsante di scatto premuto a metà corsa tra gli scatti). Per uscire senza registrare una copia NEF (RAW), premete di nuovo il pulsante <b>Fn</b> .
 <b>Misurazione matrix</b>	La misurazione matrix è attivata mentre è premuto il pulsante <b>Fn</b> .
 <b>Misuraz. ponderata centrale</b>	La misurazione in ponderata centrale è attivata mentre è premuto il pulsante <b>Fn</b> .
 <b>Misurazione spot</b>	La misurazione spot è attivata mentre è premuto il pulsante <b>Fn</b> .

Opzione	Descrizione
 <b>Reticolo</b>	Premete il pulsante <b>Fn</b> e ruotate la ghiera di comando principale per accendere o spegnere il display del reticolo nel mirino (  8).
 <b>Scegli area immagine</b>	Premete il pulsante <b>Fn</b> e ruotate una ghiera di comando per scegliere un'area immagine (  89).
 <b>Orizzonte virtuale nel mirino</b>	Premete il pulsante <b>Fn</b> per visualizzare un orizzonte virtuale nel mirino.
 <b>MIO MENU</b>	La pressione del pulsante <b>Fn</b> visualizza "MIO MENU" (  280).
 <b>Accedi prima voce MIO MENU</b>	Premete il pulsante <b>Fn</b> per saltare alla prima voce in "MIO MENU". Selezionate questa opzione per un rapido accesso a un'opzione di menu utilizzata frequentemente.
 <b>1 step tempo/diaframma</b>	Se si preme il pulsante <b>Fn</b> quando le ghiera di comando sono ruotate, le modifiche al tempo di posa (modi <b>S</b> e <b>M</b> ) e al diaframma (modi <b>A</b> e <b>M</b> ) vengono eseguite in incrementi di 1 EV, indipendentemente dall'opzione selezionata per la personalizzazione b2 ( <b>Step EV in esposizione</b> ,  224).
 <b>Selezione obiettivo senza CPU</b>	Premete il pulsante <b>Fn</b> e ruotate una ghiera di comando per scegliere il numero obiettivo specificato usando l'opzione <b>Dati obiettivo senza CPU</b> (  172).
 <b>Riproduzione</b>	Il pulsante <b>Fn</b> ha le stesse funzioni del pulsante  . Selezionate quando utilizzate un teleobiettivo o in altre circostanze in cui è difficile operare il pulsante  con la vostra mano sinistra.
<b>Nessuna</b>	La pressione del pulsante non ha alcun effetto.

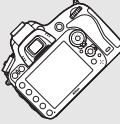
### **Orizzonte virtuale nel mirino**

Quando **Orizzonte virtuale nel mirino** è selezionato per la personalizzazione f2 (**Funzione pulsante Fn**), la pressione del pulsante **Fn** converte la visualizzazione dell'esposizione nel mirino in un indicatore di rotazione. Premete nuovamente il pulsante per ripristinare l'indicatore alla sua funzione normale.

	Fotocamera inclinata a destra	Fotocamera piana	Fotocamera inclinata a sinistra
			
<b>Mirino</b>			

Si noti che la visualizzazione potrebbe non essere accurata quando la fotocamera è inclinata ad un'angolazione marcata in avanti o indietro. Per una visualizzazione che mostra sia il tono che la rotazione, utilizzate l'opzione **Orizzonte virtuale** nel menu impostazioni ( 258).

### f3: Funzione puls. anteprima

Pulsante MENU →  menu personalizzazioni



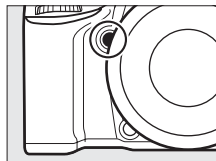









Scegliete la funzione del pulsante anteprima profondità di campo. Le opzioni disponibili sono le stesse del pulsante **Funzione pulsante Fn** (☐ 242). L'impostazione predefinita è **Anteprima**.



### f4: Funzione pulsante AE-L/AF-L

Pulsante MENU →  menu personalizzazioni

Scegliete la funzione del pulsante  **AE-L/AF-L**.

Opzione	Descrizione
 <b>Blocco AE/AF</b>	La messa a fuoco e l'esposizione rimangono bloccate mentre è premuto il pulsante  <b>AE-L/AF-L</b> .
 <b>Solo blocco AE</b>	L'esposizione rimane bloccata mentre è premuto il pulsante  <b>AE-L/AF-L</b> .
  <b>Blocco AE (permanente)</b>	L'esposizione si blocca quando viene premuto il pulsante  <b>AE-L/AF-L</b> e rimane bloccata fino a quando il pulsante viene premuto una seconda volta o allo scadere del timer di standby.
 <b>Solo blocco AF</b>	La messa a fuoco rimane bloccata mentre è premuto il pulsante  <b>AE-L/AF-L</b> .
 <b>AF-ON</b>	Il pulsante  <b>AE-L/AF-L</b> avvia l'autofocus. Il pulsante di scatto non può essere utilizzato per la messa a fuoco.
 <b>Blocco FV</b>	Premete il pulsante  <b>AE-L/AF-L</b> per bloccare il valore del flash (solo flash incorporato e flash esterni opzionali compatibili, ☐ 149, 294). Premete nuovamente per annullare il blocco FV.
<b>Nessuna</b>	La pressione del pulsante non ha alcun effetto.

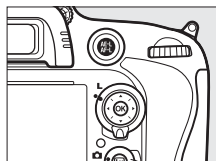

Questa opzione consente di controllare il funzionamento della ghiera di comando principale e di quella secondaria.

- **Rotazione inversa:** consente di invertire la direzione di rotazione delle ghiera di comando quando queste vengono utilizzate per eseguire regolazioni a **Compensazione esposizione** e/o **Tempo di posa/diaframma**. Evidenziate le opzioni e premete il multi-selettore a destra per selezionare o deselezionare, quindi evidenziate **Fine** e premete **OK**. Questa opzione è valida anche per le ghiera di comando per MB-D14.

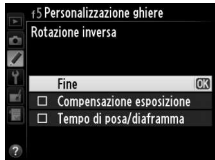

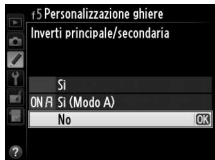



- **Inverti principale/secondaria:** se è selezionato **No**, la ghiera di comando principale controllerà il tempo di posa mentre la ghiera secondaria controllerà il diaframma. Selezionate **Sì (Modo A)** per utilizzare la ghiera di comando principale per selezionare il diaframma nel modo ripresa **A**, **Sì** per utilizzare la ghiera di comando principale per selezionare il diaframma nei modi **A** e **M** e la ghiera di comando secondaria per selezionare il tempo di posa nei modi **S** e **M**. Questa opzione è valida anche per le ghiera di comando per MB-D14.

- **Impostazione diaframma:** se è selezionato **Ghiera secondaria**, è possibile regolare solo il diaframma con la ghiera secondaria (oppure con la ghiera di comando principale se si seleziona **Sì** per **Inverti principale/secondaria**). Se è selezionato **Ghiera diaframma**, il diaframma può essere regolato solo con la ghiera diaframma dell'obiettivo e il display del diaframma della fotocamera mostrerà il diaframma in incrementi di 1 EV (il diaframma per obiettivi di tipo G viene ancora impostato usando la ghiera secondaria). Si noti che indipendentemente dall'impostazione scelta, la ghiera diaframma deve essere usata per regolare il diaframma quando inserito un obiettivo senza CPU.
- **Menu e riproduzione:** se è selezionato **No**, viene utilizzato il multi-selettore per scegliere la foto visualizzata durante la riproduzione a pieno formato, per evidenziare le miniature e per esplorare i menu. Se è selezionato **Sì** o **Sì (senza Mostra foto scattata)**, è possibile utilizzare la ghiera di comando principale per scegliere l'immagine visualizzata durante la riproduzione a pieno formato, per spostare il cursore a sinistra o a destra durante la riproduzione delle miniature e spostare la barra di evidenziazione del menu in alto o in basso. La ghiera secondaria viene utilizzata per visualizzare informazioni aggiuntive sulle fotografie in riproduzione a pieno formato e per spostare il cursore in alto o in basso durante la riproduzione miniature. Selezionate **Sì (senza Mostra foto scattata)** per evitare che le ghiera siano usate per la riproduzione durante mostra foto scattata. Durante la visualizzazione dei menu, se si ruota la ghiera secondaria verso destra è possibile visualizzare il sottomenu dell'opzione selezionata, mentre ruotandola verso sinistra si visualizza il menu precedente. Per effettuare una selezione, premete **▶** o **OK**.



## f6: Press. pulsante uso ghiera

Pulsante MENU →  menu personalizzazioni

Selezionando **Si** è possibile effettuare regolazioni normalmente effettuate tenendo premuto il pulsante ,  (BKT),  (ISO),  (QUAL),  (WB), modo AF,  (FORMAT), o il pulsante **BKT** e ruotando una ghiera di comando, da effettuarsi ruotando la ghiera di comando dopo aver rilasciato il pulsante (questo si applica anche ai pulsanti **Fn** e anteprima profondità di campo se ad essi sono stati assegnati **D-Lighting attivo** utilizzando la personalizzazione f2, la **Funzione pulsante Fn**, o la personalizzazione f3, **Funzione puls. anteprima**). L'impostazione è conclusa quando uno dei pulsanti interessati viene premuto nuovamente o il pulsante di scatto viene premuto parzialmente. Anche l'impostazione avrà termine quando l'esposimetro viene spento, eccetto quando è selezionato **Sempre attivo** per la personalizzazione c2 **Timer di standby**, anche l'impostazione terminerà allo scadere del timer di standby.







## f7: Blocco scatto con slot vuoto

Pulsante MENU →  menu personalizzazioni

Selezionando **Attiva scatto**, è possibile rilasciare l'otturatore quando non è inserita alcuna card di memoria, anche se non saranno registrate immagini (verranno tuttavia visualizzate nel monitor nel modo demo). Se è stato selezionato **Blocca scatto**, il pulsante di scatto viene abilitato solo quando è inserita una card di memoria nella fotocamera.

## f8: Inverti indicatori

Pulsante MENU →  menu personalizzazioni

Se è selezionato    (-0+), gli indicatori di esposizione situati nel pannello di controllo, nel mirino e nella visualizzazione informazioni vengono visualizzati con valori negativi a sinistra e positivi a destra. Selezionate    (+0-) per visualizzare i valori positivi a sinistra e negativi a destra.

















## f9: Funz. puls. dell'MB-D14

Pulsante MENU →  menu personalizzazioni

Scegliete la funzione assegnata al pulsante  **AE-L/AF-L** sul battery pack opzionale MB-D14.









Opzione	Descrizione
 <b>Blocco AE/AF</b>	La messa a fuoco e l'esposizione rimangono bloccate mentre è premuto il pulsante  <b>AE-L/AF-L</b> dell'MB-D14.
 <b>Solo blocco AE</b>	L'esposizione rimane bloccata mentre è premuto il pulsante  <b>AE-L/AF-L</b> dell'MB-D14.
 <b>Blocco AE (permanente)</b>	L'esposizione si blocca quando viene premuto il pulsante  <b>AE-L/AF-L</b> dell'MB-D14 e rimane bloccata fino a quando il pulsante viene premuto una seconda volta o allo scadere del timer di standby.
 <b>Solo blocco AF</b>	La messa a fuoco rimane bloccata mentre è premuto il pulsante  <b>AE-L/AF-L</b> dell'MB-D14.
 <b>AF-ON</b>	La pressione del pulsante  <b>AE-L/AF-L</b> dell'MB-D14 avvia l'autofocus. Il pulsante di scatto non può essere utilizzato per la messa a fuoco.
 <b>Blocco FV</b>	Premete il pulsante  <b>AE-L/AF-L</b> dell'MB-D14 per bloccare il valore del flash (solo flash incorporato e flash esterni opzionali compatibili, □ 149, 294). Premete nuovamente per annullare il blocco FV.
 <b>Come pulsante Fn</b>	Il pulsante  <b>AE-L/AF-L</b> dell'MB-D14 esegue la funzione selezionata per la personalizzazione f2 (□ 242).

## g: Filmato

### g1: Funzione pulsante Fn

Pulsante MENU →  menu personalizzazioni

Scegliete la funzione del pulsante **Fn** durante il live view filmati (l'opzione predefinita è **Nessuna**).

Opzione	Descrizione
 <b>Creazione di indici</b>	Premete il pulsante durante la registrazione di filmati per aggiungere un indice alla posizione corrente (□ 60). Gli indici possono essere utilizzati durante la visualizzazione e la modifica dei filmati.
 <b>Visualizza info di ripresa</b>	Premete il pulsante per visualizzare le informazioni su tempo di posa, diaframma e altre impostazioni delle foto anziché le informazioni sulla registrazione di filmati. Premete nuovamente per tornare al display della registrazione filmati (□ 59).
 <b>Blocco AE/AF</b>	La messa a fuoco e l'esposizione rimangono bloccate mentre è premuto il pulsante.
 <b>Solo blocco AE</b>	L'esposizione rimane bloccata mentre è premuto il pulsante.
 <b>Blocco AE (permanente)</b>	L'esposizione si blocca quando viene premuto il pulsante e rimane bloccata fino a quando il pulsante viene premuto una seconda volta o allo scadere del timer di standby.
 <b>Solo blocco AF</b>	La messa a fuoco rimane bloccata mentre è premuto il pulsante.
 <b>AF-ON</b>	La pressione del pulsante attiva l'autofocus. Il pulsante di scatto non può essere utilizzato per la messa a fuoco.
<b>Nessuna</b>	La pressione del pulsante non ha alcun effetto.



## g2: Funzione puls. anteprema

Pulsante MENU →  menu personalizzazioni

Scegliete la funzione assegnata al pulsante profondità di capo durante il live view filmati. Le opzioni disponibili sono le stesse della **Funzione pulsante Fn** (☐ 247), con l'eccezione che l'impostazione predefinita è **Creazione di indici**.

## g3: Funzione pulsante AE-L/AF-L





Pulsante MENU →  menu personalizzazioni

Scegliete la funzione assegnata al pulsante <sup>AE-L</sup><sub>AF-L</sub> **AE-L/AF-L** durante il live view filmati. Le opzioni disponibili sono le stesse della **Funzione pulsante Fn** (☐ 247), con l'eccezione che l'impostazione predefinita è **Blocco AE/AF**.

## g4: Funzione pulsante di scatto

Pulsante MENU →  menu personalizzazioni

Scegliete la funzione assegnata premendo il pulsante di scatto quando  viene selezionato con il selettore live view.

Opzione	Descrizione
 <b>Scatta foto</b>	Premete il pulsante di scatto fino in fondo per terminare la registrazione del filmato e scattare una fotografia con proporzioni di 16:9 (per informazioni sulla dimensione dell'immagine, fate riferimento a pagina 63).
 <b>Registra filmati</b>	Premete il pulsante di scatto a metà corsa per avviare il live view filmati. Quindi potete premere il pulsante di scatto a metà corsa per mettere a fuoco (solo modo autofocus) e premerlo fino in fondo per avviare o terminare la registrazione. Per terminare il live view filmati, premete il pulsante  . Il pulsante di scatto su un cavo di scatto opzionale (☐ 298) può essere utilizzato per avviare il live view filmati e per avviare e terminare la registrazione dei filmati; tuttavia, il telecomando opzionale ML-L3 non può essere utilizzato per la registrazione dei filmati. Nel modo telecomando (  ) <sub>(☐)</sub> , la pressione del pulsante di scatto a metà corsa non avvia il live view filmati, mentre la pressione del pulsante di scatto sul telecomando fa scattare l'otturatore per registrare una fotografia e non avvia né termina la registrazione dei filmati.

### **Registra filmati**

Quando questa opzione è selezionata, riprese intervallate (☐ 164) non è disponibile e il pulsante di scatto non può essere utilizzato durante il live view filmati per registrare le fotografie, misurare il bilanciamento del bianco premisurato o registrare i dati di riferimento immagine "dust off". Selezionate **Scatta foto** per utilizzare queste opzioni.

# ☷ Menu impostazioni: *impostazione della fotocamera*

Per visualizzare il menu impostazioni, premete MENU e selezionate la scheda ☷ (menu impostazioni).



Pulsante MENU

Il menu impostazioni contiene le seguenti opzioni:

Opzione		Opzione	
Formatt. card di memoria	250	Commento foto	253
Salva impostazioni utente	81	Rotazione auto immagine	254
Ripristina impostazioni utente	82	Info batteria	255
Luminosità del monitor	250	Informazioni copyright	256
Pulisci sensore di immagine	301	Salva/carica impostazioni	257
M-Up per pulizia sensore <sup>1</sup>	303	GPS	175
Foto di riferimento "Dust off"	251	Orizzonte virtuale	258
HDMI	205	Dati obiettivo senza CPU	172
Riduzione dello sfarfallio	252	Regolazione fine AF	259
Fuso orario e data	253	Caricamento Eye-Fi <sup>2</sup>	260
Lingua (Language)	253	Versione firmware	260

1 Non disponibile se la batteria è quasi scarica.

2 Visualizzato solo quando è inserita una card di memoria Eye-Fi compatibile (☐ 260).

## **Vedere anche**

Le impostazioni predefinite dei menu sono riportate a pagina 314.



## Formatt. card di memoria

Pulsante MENU → Ȳ menu impostazioni

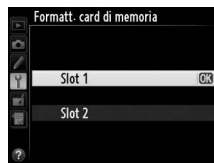

Per avviare la formattazione, scegliete un alloggiamento card di memoria e selezionate **Si**. *La formattazione determina l'eliminazione permanente di tutte le foto e degli altri dati della card nell'alloggiamento selezionato. Se necessario, prima di formattare, assicuratevi di eseguire delle copie di backup.*



### **Durante la formattazione**

*Non spegnete la fotocamera e non rimuovete le card di memoria mentre è in corso la formattazione.*

### **Formattazione a due pulsanti**

Le card di memoria possono anche essere formattate premendo i pulsanti  (FORMAT) e  (FORMAT) per più di due secondi (⏱ 31).

## Luminosità del monitor

Pulsante MENU → Ȳ menu impostazioni

Regolate la luminosità del monitor per riproduzione, visualizzazione di menu e informazioni.

Opzione	Descrizione
<b>Auto</b>	Quando il monitor è acceso, la luminosità del monitor viene regolata automaticamente in base alle condizioni di luminosità dell'ambiente. Prestate attenzione a non coprire il sensore di luminosità ambiente (⏏ 4).
<b>Manuale</b>	Premete ▲ o ▼ per scegliere la luminosità del monitor. Scegliete valori più alti per aumentare la luminosità, valori più bassi per ridurla.

### **Vedere anche**

Per informazioni su come regolare la luminosità del monitor nel live view, fate riferimento a pagina 53.

Acquisite i dati di riferimento per l'opzione Dati immagine "Dust off" in Capture NX 2 (acquistabile separatamente; per maggiori informazioni, consultate il manuale di Capture NX 2).

L'opzione **Foto di riferimento "Dust off"** è disponibile solo se sulla fotocamera viene montato un obiettivo CPU. Si consiglia di utilizzare un obiettivo non DX con una lunghezza focale di almeno 50 mm. Nel caso di un obiettivo zoom, utilizzate l'ingrandimento massimo.

## 1 Scegliete un'opzione di avvio.

Evidenziate una delle seguenti opzioni e premete **OK**. Per uscire senza acquisire i dati immagine "dust off", premete **MENU**.



- **Avvia:** verrà visualizzato il messaggio mostrato a destra e nel mirino e nel pannello di controllo sarà visualizzato "rEF".
- **Pulisci sensore e avvia:** selezionate questa opzione per pulire il sensore di immagine prima dell'avvio. Verrà visualizzato il messaggio mostrato a destra e sul mirino e sul pannello di controllo apparirà "rEF" una volta completata la pulizia.



## 2 Inquadrate un oggetto bianco senza dettagli nel mirino.

Con l'obiettivo posto a circa dieci centimetri da un oggetto bianco, ben illuminato e senza dettagli, inquadrare l'oggetto nel mirino in modo che non vengano inclusi altri elementi e premete il pulsante di scatto a metà corsa.

Nel modo autofocus, la messa a fuoco verrà impostata automaticamente su infinito; mentre con la messa a fuoco manuale potete impostare manualmente la messa a fuoco su infinito.

### 3 Acquisite i dati di riferimento "Dust off".

Premete il pulsante di scatto fino in fondo per acquisire i dati di riferimento per l'immagine "dust off". Il monitor si spegne quando viene premuto il pulsante di scatto. Tenete presente che verrà effettuata la riduzione disturbo in caso di scarsa illuminazione del soggetto, con relativo aumento dei tempi di registrazione.

Se l'oggetto di riferimento è troppo luminoso o troppo scuro, la fotocamera potrebbe non essere in grado di acquisire i dati di riferimento dell'immagine "dust off". In tal caso verrà visualizzato il messaggio mostrato a destra. Scegliete un altro oggetto di riferimento e ripetete la procedura a partire dal passaggio 1.



#### Pulizia del sensore di immagine

I dati di riferimento "Dust Off" registrati prima della pulizia del sensore di immagine non possono essere utilizzati con le fotografie scattate dopo aver eseguito la pulizia del sensore di immagine. Selezionate **Pulisci sensore e avvia** solo se i dati di riferimento dust off non saranno utilizzati con le fotografie esistenti.

#### Dati di riferimento immagine "dust off"

Potete utilizzare gli stessi dati di riferimento per fotografie scattate con obiettivi diversi o aperture del diaframma diverse. Non è possibile, invece, visualizzare le immagini di riferimento utilizzando un software di gestione delle immagini per computer. Quando le immagini di riferimento sono visualizzate sulla fotocamera, è visualizzato un reticolo.



### Riduzione dello sfarfallio

Pulsante MENU → menu impostazioni

Riducete lo sfarfallio e la scoloritura per gli scatti effettuati sotto illuminazione fluorescente o a vapori di mercurio durante il live view o la registrazione di filmati. Scegliete **Auto** per consentire alla fotocamera di scegliere automaticamente la frequenza corrente oppure selezionare manualmente la frequenza in base alla frequenza della fonte di alimentazione CA locale.

#### Riduzione dello sfarfallio

Se **Auto** non offre i risultati desiderati e non siete sicuri riguardo la frequenza dell'alimentazione locale, testate entrambe le opzioni da 50 e 60 Hz e scegliete quella che genera i migliori risultati. La riduzione dello sfarfallio potrebbe non produrre i risultati desiderati se il soggetto è molto luminoso; in questo caso selezionate un diaframma più piccolo (numero f/ più grande).

## Fuso orario e data

Pulsante MENU →  menu impostazioni

Consente di modificare i fusi orari, impostare l'orologio della fotocamera, scegliere l'ordine di visualizzazione della data e attivare o disattivare l'ora legale (☐ 27).

Opzione	Descrizione
<b>Fuso orario</b>	Consente di scegliere un fuso orario. L'orologio della fotocamera viene automaticamente impostato sull'ora del nuovo fuso orario.
<b>Data e ora</b>	Consente di impostare l'orologio della fotocamera. Se l'orologio non è impostato, comparirà un'icona  lampeggiante nella visualizzazione informazioni.
<b>Formato data</b>	Consente di scegliere l'ordine di visualizzazione di giorno, mese e anno.
<b>Ora legale</b>	Consente di attivare o disattivare l'ora legale. L'orologio della fotocamera verrà portato avanti o indietro di un'ora automaticamente. L'impostazione predefinita è <b>No</b> .

## Lingua (Language)

Pulsante MENU →  menu impostazioni

Consente di scegliere la lingua da utilizzare nei menu e nei messaggi della fotocamera.

## Commento foto

Pulsante MENU →  menu impostazioni

Consente di aggiungere un commento alle nuove fotografie al momento dello scatto. I commenti possono essere visualizzati con ViewNX 2 (in dotazione) o Capture NX 2 (acquistabile separatamente; ☐ 298). Il commento è visibile anche sulla terza pagina dei dati di ripresa della visualizzazione informazioni sulla foto (☐ 182).

- **Fine:** consente di salvare le modifiche e ritornare al menu impostazioni.
- **Scrivi commento:** consente di inserire un commento come descritto a pagina 135. È possibile inserire commenti della lunghezza massima di 36 caratteri.
- **Allega commento:** selezionate questa opzione per allegare il commento a tutte le immagini successive. L'opzione **Allega commento** può essere attivata e disattivata evidenziandola e premendo ►.



Le fotografie scattate quando è selezionata l'opzione **Si** conterranno informazioni sull'orientamento della fotocamera e verranno ruotate automaticamente durante la riproduzione (☞ 177) oppure durante la visualizzazione con ViewNX 2 (in dotazione) o Capture NX 2 (acquistabile separatamente; ☞ 298). Sono memorizzati i seguenti orientamenti:



*Orientamento orizzontale esteso*



*Rotazione della fotocamera di 90° in senso orario*



*Rotazione della fotocamera di 90° in senso antiorario*

L'orientamento della fotocamera non viene registrato se è selezionata l'opzione **No**. Scegliete questa opzione quando effettuate una panoramica o quando scattate fotografie con l'obiettivo puntato verso l'alto o verso il basso.



### **Ruota foto verticali**

Per ruotare automaticamente le foto con orientamento verticale da visualizzare durante la riproduzione, selezionate **Si** in corrispondenza dell'opzione **Ruota foto verticali** nel menu riproduzione (☞ 212).



Consente di visualizzare le informazioni sulla batteria attualmente inserita nella fotocamera.



Voce	Descrizione
<b>Carica</b>	Livello della batteria corrente espresso in percentuale.
<b>N. di scatti</b>	Numero di scatti eseguiti con l'attuale batteria dall'ultima carica. È possibile che la fotocamera esegua uno scatto senza registrare la fotografia, ad esempio durante la misurazione del bilanciamento del bianco premisurato.
<b>Stato usura</b>	Display con cinque livelli indicanti lo stato di usura della batteria. 0 (  ) indica che le prestazioni della batteria sono inalterate, mentre 4 (  ) indica che la batteria ha raggiunto lo stato di usura massimo e deve essere sostituita. Si noti che le batterie nuove ricaricate a temperature al di sotto di 5 °C possono mostrare un calo temporaneo della durata della ricarica; la schermata dello stato della batteria tornerà tuttavia normale se la batteria viene ricaricata ad una temperatura di circa 20 °C o superiore.

## **Battery pack MB-D14**

Il display per il battery pack MB-D14 è mostrato a destra. Se si usano batterie AA, il livello della batteria verrà indicato da un'icona di livello batteria; non verranno visualizzate altre voci.

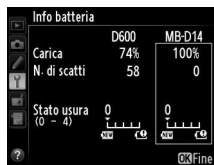

Consente di aggiungere informazioni sul copyright alle nuove fotografie al momento dello scatto. Le informazioni sul copyright sono incluse nei dati di ripresa mostrati nella visualizzazione informazioni sulla foto (☐ 182) e possono essere visualizzate come metadati in ViewNX 2 (in dotazione) o in Capture NX 2 (acquistabile separatamente; ☐ 298).

- **Fine:** consente di salvare le modifiche e ritornare al menu impostazioni.
- **Autore:** consente di inserire il nome del fotografo, come descritto a pagina 135. I nomi dei fotografi possono avere una lunghezza massima di 36 caratteri.
- **Copyright:** consente di immettere il nome del possessore del copyright come descritto a pagina 135. È possibile inserire nomi dei possessori del copyright della lunghezza massima di 54 caratteri.
- **Allega informazioni copyright:** selezionate questa opzione per allegare le informazioni sul copyright a tutte le immagini successive. L'opzione **Allega informazioni copyright** può essere attivata e disattivata evidenziandola e premendo ►.



### Informazioni copyright

Per evitare l'uso non autorizzato dei nomi dell'autore o del possessore del copyright, assicuratevi che **Allega informazioni copyright** non sia selezionato e che i campi **Autore** e **Copyright** siano vuoti prima di prestare o cedere la fotocamera a un'altra persona. Nikon declina qualsiasi responsabilità per danni o controversie derivanti dall'utilizzo dell'opzione **Informazioni copyright**.

Selezionate **Salva impostazioni** per salvare le seguenti impostazioni sulla card di memoria nello Slot 1 (□ 96; se la card è piena, verrà visualizzato un errore). Utilizzare questa opzione per condividere le impostazioni tra fotocamere D600.

Menu	Opzione	Menu	Opzione	
Riproduzione	Opzioni di visualizz. in riprod.	Personalizzazioni	Tutte le personalizzazioni eccetto <b>Reset personalizzazioni</b>	
	Mostra foto scattata		Pulisci sensore di immagine	
	Dopo la cancellazione	HDMI		
	Ruota foto verticali	Riduzione dello sfarfallio		
Ripresa	Nome file	Menu impostazioni	Fuso orario e data (eccetto data e ora)	
	Ruolo card nello slot 2		Lingua (Language)	
	Qualità dell'immagine		Commento foto	
	Dimensione dell'immagine		Rotazione auto immagine	
	Area immagine		Informazioni copyright	
	Compressione JPEG		GPS	
	Registrazione NEF (RAW)		Dati obiettivo senza CPU	
	Bilanciamento del bianco (con taratura e valori di premisurazione da d-1 a d-4)		Caricamento Eye-Fi	
	Imposta Picture Control		Mio menu/ Impostazioni recenti	Tutte le opzioni di Mio Menu
	Controllo distorsione auto			Tutte le impostazioni recenti
	Spazio colore	Scegli scheda		
	D-Lighting attivo			
	Controllo vignettatura			
	NR su esposizioni lunghe			
	NR su ISO elevati			
	Impostazioni sensibilità ISO			
	Modo comando a distanza			
	Impostazioni filmato			

Le impostazioni salvate con questo modello di fotocamera possono essere ripristinate selezionando **Carica impostazioni**. L'opzione **Salva/carica impostazioni** è disponibile solo quando è inserita una card di memoria nella fotocamera, mentre l'opzione **Carica impostazioni** è disponibile solo se la card contiene le impostazioni salvate.

### Impostazioni salvate

Le impostazioni vengono salvate in un file denominato NCSETUPA. Se il nome del file viene modificato, la fotocamera non sarà in grado di caricare le impostazioni.

Consente di visualizzare le informazioni su inclinazione e rotazione in base alle informazioni provenienti dal sensore di inclinazione della fotocamera. Se la fotocamera non è inclinata né a destra né a sinistra, la linea di riferimento di rotazione diventerà verde, mentre se la fotocamera non è inclinata né avanti né indietro, la linea di riferimento dell'inclinazione si accenderà in verde e un punto apparirà al centro del display. Ciascuna divisione è equivalente a 5°.

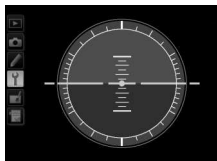

*Fotocamera piana*

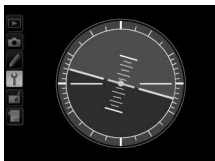

*Fotocamera inclinata a sinistra o a destra*

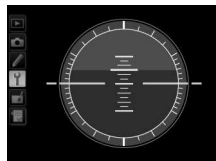

*Fotocamera inclinata in avanti o indietro*



### **Inclinazione della fotocamera**

Il display dell'orizzonte virtuale non è preciso quando la fotocamera è inclinata a un angolo netto in avanti o indietro. Se la fotocamera non è in grado di misurare l'inclinazione, la quantità di inclinazione non sarà visualizzata.

### **Vedere anche**

Per informazioni sulla visualizzazione di un indicatore di rotazione nel mirino, fate riferimento alla personalizzazione f2 (**Funzione pulsante Fn**; □ 242, 243). Per informazioni sulla visualizzazione dell'orizzonte virtuale nel live view, fate riferimento alle pagine 55 e 62.

Taratura per un massimo di 12 tipi di obiettivi. La regolazione AF non è consigliata nella maggior parte delle situazioni e può interferire con la normale messa a fuoco; usarla solo quando necessario.

Opzione	Descrizione
<b>Regolazione fine AF (Sì/No)</b>	<ul style="list-style-type: none"> <li>• <b>Sì</b>: viene attivata la taratura dell'area AF.</li> <li>• <b>No</b>: viene disattivata la taratura dell'area AF.</li> </ul>
<b>Valore salvato</b>	<p>Taratura fine AF per l'obiettivo corrente (solo obiettivi CPU). Premete ▲ o ▼ per scegliere un valore tra +20 e -20. È possibile memorizzare valori per un massimo di 12 obiettivi. Può essere memorizzato solo un valore per ciascun tipo di obiettivo.</p> <p><i>Per allontanare il punto focale dalla fotocamera. Valore attuale</i></p> 
<b>Predefinito</b>	<p>Si tratta del valore di taratura dell'area AF utilizzato qualora non sia stato salvato alcun valore in precedenza per l'obiettivo corrente (solo obiettivi CPU).</p> <p><i>Per avvicinare il punto focale alla fotocamera. Valore precedente</i></p>
<b>Elenca valori salvati</b>	<p>Elenca i valori di taratura dell'area AF precedentemente salvati. Per eliminare un obiettivo dall'elenco, selezionate l'obiettivo desiderato e premete  (☒). Per modificare un identificatore di obiettivo (ad esempio, per scegliere un identificatore che sia lo stesso delle ultime due cifre del numero di serie dell'obiettivo per distinguerlo da altri obiettivi dello stesso tipo considerando che <b>Valore salvato</b> può essere utilizzato solamente con un obiettivo di ciascun tipo), selezionate l'obiettivo desiderato e premete ►.</p> <p>Viene visualizzato il menu mostrato a destra; premete ▲ o ▼ per scegliere un identificatore e  per salvare i cambiamenti ed uscire dal menu.</p> 

**Taratura area AF**

Se è applicata la taratura dell'area AF, la fotocamera potrebbe non essere in grado di mettere a fuoco a lunghezza focale minima o a infinito.

**Live View**

La taratura non viene applicata durante il live view ( 53).

**Valore salvato**





Può essere memorizzato solo un valore per ciascun tipo di obiettivo. Se viene utilizzato un moltiplicatore di focale, è possibile memorizzare valori separati per ciascuna combinazione di obiettivo e moltiplicatore di focale.



Questa opzione viene visualizzata solo se è inserita nella fotocamera una card di memoria Eye-Fi (acquistabile separatamente da fornitori di terze parti). Scegliete **Attiva** per caricare le fotografie in una destinazione preselezionata. Osservate che non sarà possibile caricare foto se l'intensità del segnale è insufficiente.

Osservate le normative locali sui dispositivi wireless e scegliete **Disattiva** in caso di divieti o restrizioni.

Quando è inserita una Eye-Fi card, il suo stato è indicato da un'icona nella visualizzazione informazioni:

- : caricamento Eye-Fi disattivato.
- : caricamento Eye-Fi attivato ma nessuna foto disponibile.
-  (fisso): caricamento Eye-Fi attivato; in attesa del caricamento.
-  (animato): caricamento Eye-Fi attivato; caricamento dati in corso.
- : errore — la fotocamera non è in grado di controllare l'Eye-Fi card. Se appare **Err** lampeggiante nel pannello di controllo o nel mirino, fate riferimento a pagina 324; se questo indicatore non lampeggia, è possibile scattare immagini normalmente ma potrebbe non essere possibile modificare le impostazioni Eye-Fi.

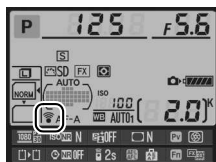

### Eye-Fi Card

Le Eye-Fi card possono emettere dei segnali wireless quando viene selezionato **Disattiva**. Se sul monitor viene visualizzato un avviso ( 324), spegnete la fotocamera e rimuovete la card.

Fate riferimento al manuale in dotazione con l'Eye-Fi card e rivolgete eventuali domande al produttore. La fotocamera può essere utilizzata per accendere e spegnere le Eye-Fi card, ma non supporta altre funzioni Eye-Fi.

### Eye-Fi card supportate

Da Dicembre 2011, la fotocamera supporta card Eye-Fi SDHC Pro X2 da 8 GB. Alcune card potrebbero non essere disponibili in alcuni paesi o regioni; rivolgetevi al produttore per ulteriori informazioni. Le Eye-Fi card possono essere utilizzate solo nel paese in cui sono state acquistate. Assicuratevi che il firmware della card Eye-Fi sia stato aggiornato all'ultima versione disponibile.

### Utilizzo di Eye-Fi card nel modo Ad Hoc

Potrebbe essere necessario del tempo in più durante il collegamento delle card Eye-Fi che supportano il modo ad hoc. Impostate la personalizzazione c2 (**Timer di standby**,  227) su 30 sec. o un valore maggiore.

## Versione firmware

Consente di visualizzare la versione attuale del firmware della fotocamera.













# Menu di ritocco: *Creazione di copie ritoccate*



Per visualizzare il menu di ritocco, premete **MENU** e selezionate la scheda  (menu di ritocco).



Pulsante MENU

Le opzioni nel menu di ritocco sono utilizzate per creare copie ritagliate o ritoccate di foto esistenti. Il menu di ritocco è visualizzato solo se nella fotocamera è inserita una card di memoria contenente fotografie (si noti che se la card di memoria è utilizzata per memorizzare copie RAW/NEF e JPEG delle stesse fotografie come descritto a pagina 93, i ritocchi diversi da **Sovrapposizione immagini** e **Elaborazione NEF (RAW)** sono validi solo per le copie JPEG).

Opzione		Opzione	
 <b>D-Lighting</b>	264	 <b>Raddrizzamento</b>	274
 <b>Correzione occhi rossi</b>	264	 <b>Controllo distorsione</b>	274
 <b>Rifila</b>	265	 <b>Fisheye</b>	274
 <b>Monocromatico</b>	266	 <b>Disegna contorno</b>	275
 <b>Effetti filtro</b>	267	 <b>Bozzetto a colori</b>	275
 <b>Bilanciamento colore</b>	268	 <b>Distorsione prospettica</b>	275
 <b>Sovrapposizione immagini<sup>1</sup></b>	269	 <b>Effetto miniatura</b>	276
 <b>Elaborazione NEF (RAW)</b>	271	 <b>Selezione colore</b>	277
 <b>Ridimensiona</b>	272	 <b>Modifica filmato</b>	69
 <b>Ritocco rapido</b>	273	 <b>Confronto affiancato<sup>2</sup></b>	279

- 1 Può essere selezionato solo premendo il pulsante MENU e selezionando la scheda .
- 2 Disponibile solo se il pulsante  o  viene premuto nella riproduzione a pieno formato quando viene visualizzata una foto ritoccata oppure originale.

## **Ritocco delle copie**

La maggior parte delle opzioni può essere applicata alle copie create utilizzando altre opzioni di ritocco, sebbene, ad eccezione di **Sovrapposizione immagini** e **Modifica filmato** > **Scegli punto iniziale/finale**, ciascuna opzione può essere applicata solo una volta (si noti che più modifiche possono causare la perdita di dettagli). Le opzioni che non possono essere applicate alla foto corrente sono evidenziate in grigio e non sono disponibili.

## **Qualità dell'immagine**

Eccezion fatta per il caso di copie create con **Rifila**, **Sovrapposizione immagini**, **Elaborazione NEF (RAW)** e **Ridimensiona**, le copie create dalle immagini JPEG sono delle stesse dimensioni e qualità dell'originale, mentre le copie create dalle foto NEF (RAW) vengono salvate come immagini JPEG di grandi dimensioni e alta qualità. La compressione con priorità alla dimensione viene utilizzata quando le copie vengono salvate nel formato JPEG.



# Creazione di copie ritoccate

Per creare una copia ritoccata:

- 1 Selezionate una voce nel menu di ritocco.**  
Premete ▲ o ▼ per evidenziare una voce, ► per confermare la selezione.



- 2 Selezionate una fotografia.**  
Evidenziate un'immagine e premete OK (per visualizzare l'immagine evidenziata a pieno schermo, premete e tenete premuto il pulsante QUAL; per visualizzare le immagini in altre posizioni come descritto a pagina 178, tenete premuto BKT e premete ▲).



## **Ritocco**

La fotocamera potrebbe non essere in grado di visualizzare o ritoccare immagini create con altri dispositivi.

- 3 Selezionate le opzioni di ritocco.**  
Per ulteriori informazioni, fate riferimento alla sezione relativa alla voce selezionata. Per uscire senza creare una copia ritoccata, premete MENU.

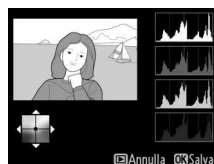

## **Ritardo autosp. monitor**

Il monitor si spegnerà e l'operazione verrà annullata se non viene eseguita nessuna azione per un breve periodo. Tutte le modifiche non salvate andranno perse. Per aumentare il tempo in cui il monitor rimane acceso, scegliete un tempo di visualizzazione menu più lungo per la personalizzazione c4 (**Ritardo autosp. monitor**, □ 228).

- 4 Consente di creare una copia ritoccata.**  
Premete OK per creare una copia ritoccata. Le copie ritoccate sono indicate da un'icona .





## Creazione di copie ritoccate durante la riproduzione

Le copie ritoccate possono anche essere create durante la riproduzione.



Visualizzate un'immagine a pieno formato e premete **OK** o **[OK]** (**[OK]**).



Evidenziate un'opzione e premete **OK**.

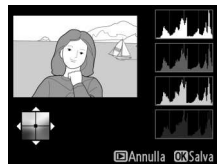

Create una copia ritoccata.



## D-Lighting

Pulsante MENU → menu di ritocco

L'opzione D-Lighting consente di schiarire le zone d'ombra, pertanto è particolarmente indicata per le foto scure o con soggetto in controluce.



Prima



Dopo

Premete ▲ o ▼ per scegliere la quantità di correzione effettuata. L'effetto può essere visualizzato in anteprima sul display di modifica. Premete per copiare la fotografia.

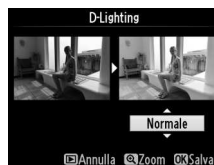

## Correzione occhi rossi

Pulsante MENU → menu di ritocco







Questa opzione è utilizzata per correggere l'effetto occhi rossi causato dal flash ed è disponibile solo con le fotografie scattate utilizzando il flash. La fotografia selezionata per la correzione occhi rossi può essere vista in anteprima nel display di modifica. Verificate l'effetto della correzione occhi rossi e create una copia come descritto nella tabella seguente. Osservate che con la correzione occhi rossi potreste non ottenere sempre i risultati sperati e potrebbe, seppur raramente, essere applicata a parti dell'immagine che non hanno subito l'effetto "occhi rossi"; controllate bene l'anteprima prima di procedere.

Per	Usare	Descrizione
Ingrandire	(QUAL)	Premete il pulsante  (QUAL) per ingrandire,  (ISO) per rimpicciolire. Quando una foto è ingrandita, potete utilizzare il multi-selettore per visualizzare le aree non visibili nel monitor. Per scorrere rapidamente ad altre aree del fotogramma, tenete premuto il multi-selettore. La finestra di navigazione viene mostrata quando vengono premuti i pulsanti di ingrandimento o il multi-selettore; l'area attualmente visibile nel monitor è indicata da un bordo giallo. Premete  per annullare lo zoom.
Ridurre	(ISO)	
Visualizzare altre aree della foto		
Annullare lo zoom		
Creare una copia		Se la fotocamera rileva l'effetto occhi rossi nella fotografia selezionata, ne creerà una copia in cui tale effetto viene ridotto. Se la fotocamera non è in grado di rilevare l'effetto occhi rossi, non verrà creata alcuna copia.



Consente di creare una copia ritagliata della foto selezionata. La fotografia selezionata è visualizzata e il ritaglio selezionato è mostrato in giallo; create una copia ritagliata come descritto nella tabella seguente.



Per	Usare	Descrizione
<b>Ridurre la dimensione del ritaglio</b>	 (ISO)	Premete il pulsante  (ISO) per ridurre la dimensione del ritaglio.
<b>Aumentare la dimensione del ritaglio</b>	 (QUAL)	Premete il pulsante  (QUAL) per aumentare la dimensione del ritaglio.
<b>Modificare le proporzioni del ritaglio</b>		Ruotate la ghiera di comando principale per commutare fra le proporzioni di aspetto di 3 : 2, 4 : 3, 5 : 4, 1 : 1, e 16 : 9.
<b>Posizionare il ritaglio</b>		Utilizzate il multi-selettore per posizionare il ritaglio. Tenete premuto per spostare il ritaglio rapidamente alla posizione desiderata.
<b>Creare una copia</b>		Salva il ritaglio corrente come file separato.

## **Rifila: qualità e dimensione dell'immagine**

Le copie create da foto NEF (RAW) o NEF (RAW) + JPEG hanno una qualità dell'immagine (93) di JPEG Fine; le copie create da foto JPEG hanno la stessa qualità dell'immagine delle foto originali. Le dimensioni della copia variano in base alla dimensione del ritaglio e alle proporzioni ed appaiono nell'angolo in alto a sinistra nella schermata di ritaglio.



## **Visualizzazione delle copie ritagliate**

Lo zoom in riproduzione può non essere disponibile quando sono visualizzate copie tagliate.

Copiate le fotografie in **Bianco e nero**, **Seppia** o **Viraggio ciano** (blu e bianco monocromatico).



Se selezionate **Seppia** o **Viraggio ciano**, viene visualizzata un'anteprima dell'immagine selezionata; premete ▲ per aumentare la saturazione del colore, ▼ per ridurla. Premete **OK** per creare una copia monocromatica.

*Per aumentare la saturazione*





*Per diminuire la saturazione*



## Effetti filtro

Pulsante MENU →  menu di ritocco

Scegliete fra i seguenti effetti filtro. Dopo aver regolato gli effetti filtro come descritto di seguito, premete **OK** per copiare la fotografia.

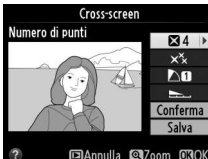
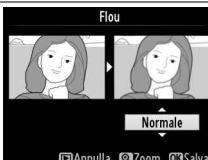
Opzione	Descrizione	
<b>Skylight</b>	Consente di creare un effetto analogo a quello ottenuto utilizzando un filtro skylight, riducendo il blu della fotografia. L'effetto del filtro può essere visualizzato in anteprima nel monitor, come mostrato a destra.	
<b>Filtro caldo</b>	Consente di creare un effetto analogo a quello ottenuto utilizzando un filtro a toni caldi. L'effetto può essere visualizzato in anteprima sul monitor.	
<b>Satura rosso</b>	Consente di intensificare i rossi ( <b>Satura rosso</b> ), i verdi ( <b>Satura verde</b> ) o i blu ( <b>Satura blu</b> ). Premete ▲ per aumentare l'effetto, ▼ per diminuirlo.	
<b>Satura verde</b>		
<b>Satura blu</b>		
<b>Cross-screen</b>	Consente di aggiungere effetti starburst alle sorgenti di luce. <ul style="list-style-type: none"> <li>• <b>Numero di punti:</b> consente di scegliere tra quattro, sei o otto.</li> <li>• <b>Entità del filtro:</b> consente di scegliere la luminosità delle sorgenti di luce interessate.</li> <li>• <b>Angolo del filtro:</b> consente di scegliere l'angolazione dei punti.</li> <li>• <b>Entità dei punti:</b> consente di scegliere la lunghezza dei punti.</li> <li>• <b>Conferma:</b> viene visualizzata un'anteprima degli effetti del filtro come mostrato a destra. Premete <b>QUAL</b> per visualizzare un'anteprima della copia a pieno formato.</li> <li>• <b>Salva:</b> consente di creare una copia ritoccata.</li> </ul>	
<b>Flou</b>	Consente di aggiungere un effetto filtro leggero. Premete ▲ o ▼ per scegliere l'intensità del filtro.	



Utilizzate il multi-selettore per creare una copia con il bilanciamento colore modificato come mostrato di seguito. L'effetto viene visualizzato sul monitor, insieme agli istogrammi del rosso, del verde e del blu ( 181), in modo da rendere possibile il controllo della distribuzione dei colori nella copia.

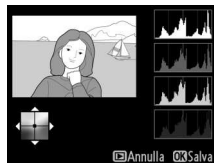

*Per aumentare la quantità di verde*





*Per aumentare la quantità di blu*



*Per creare una copia ritoccata*  
*Per aumentare la quantità di  
ambra*

*Per aumentare la quantità di magenta*

### **Zoom**

Per ingrandire l'immagine visualizzata sul monitor, premete  (**QUAL**). L'istogramma sarà aggiornato per mostrare i dati relativi solo alla parte dell'immagine visualizzata sul monitor. Mentre l'immagine viene ingrandita, premete il pulsante  (**WB**) per commutare dal bilanciamento colore allo zoom e viceversa. Quando è selezionato lo zoom, potete ingrandire e rimpicciolire con  (**QUAL**) e  (**ISO**) e scorrere l'immagine con il multi-selettore.



L'opzione Sovrapposizione immagini combina due fotografie NEF (RAW) esistenti per creare un'unica foto che è salvata separatamente dagli originali; i risultati, che fanno uso di dati RAW ottenuti da un sensore di immagine della fotocamera, sono visibilmente migliori delle sovrapposizioni create nelle applicazioni di imaging. La nuova immagine è salvata con le impostazioni di dimensione e qualità dell'immagine correnti; prima di creare una sovrapposizione, impostate la dimensione e la qualità dell'immagine (☐ 93, 95; tutte le opzioni sono disponibili). Per creare una copia NEF (RAW), scegliete una qualità di immagine **NEF (RAW)**.

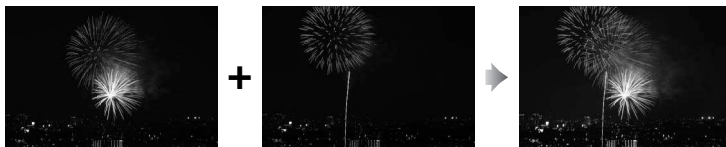

## 1 Selezionate Sovrapposizione immagini.

Evidenziate **Sovrapposizione immagini** nel menu di ritocco e premete ►.



Viene visualizzata la finestra di dialogo mostrata a destra, con **Foto 1** evidenziata; premete **OK** per visualizzare un elenco delle immagini NEF (RAW) create con questa fotocamera.



## 2 Selezionate la prima immagine.

Utilizzate il multi-selettore per evidenziare la prima fotografia per la sovrapposizione. Per visualizzare l'immagine evidenziata a pieno formato, tenete premuto il pulsante **QUAL** (per visualizzare le immagini in altri punti come descritto a pagina 178, tenete premuto **BKT** e premete ▲). Premete **OK** per selezionare la foto evidenziata e ritornare alla schermata di anteprima.



## 3 Selezionate la seconda immagine.

L'immagine selezionata verrà visualizzata come **Foto 1**. Evidenziate **Foto 2** e premete **OK**, quindi selezionate la seconda foto come descritto al passaggio 2.



## 4 Regolate il guadagno.

Evidenziate **Foto 1** o **Foto 2** e ottimizzate l'esposizione per la sovrapposizione premendo ▲ o ▼ per selezionare il guadagno dai valori compresi tra 0,1 e 2,0. Ripetete la procedura per la seconda immagine. Il valore predefinito è 1,0; selezionate 0,5 per dimezzare il guadagno o 2,0 per raddoppiarlo. Gli effetti del guadagno sono visibili nella colonna **Antepr.**



## 5 Visualizzate la sovrapposizione in anteprima.

Premete ◀ o ▶ per posizionare il cursore nella colonna **Antepr.** e premete ▲ o ▼ per evidenziare **Sovr.**. Premete OK per avere un'anteprima della sovrapposizione come mostrato a destra (per salvare la sovrapposizione senza visualizzarne un'anteprima, selezionate **Salva**). Per tornare al passaggio 4 e selezionare nuove foto o regolare il guadagno, premete ISO.



## 6 Salvate la sovrapposizione.

Premete OK mentre è visualizzata l'anteprima per salvare la sovrapposizione. Dopo la creazione di un'immagine sovrapposta, l'immagine ottenuta sarà visualizzata a pieno formato sul monitor.



### ✓ Sovrapposizione immagini

È possibile combinare solo foto in formato NEF (RAW) con la stessa area immagine e profondità bit.

Le immagini ottenute con la funzione di sovrapposizione presentano le stesse informazioni (data di registrazione, misurazione, tempo di posa, diaframma, modo di ripresa, compensazione dell'esposizione, lunghezza focale e orientamento dell'immagine) e gli stessi valori di bilanciamento del bianco e Picture Control della fotografia selezionata come **Foto 1**. Il commento per la foto corrente è unito alla sovrapposizione quando viene salvato; le informazioni di copyright, tuttavia, non vengono copiate. Le sovrapposizioni salvate nel formato NEF (RAW) utilizzano la compressione selezionata in corrispondenza di **Tipo** nel menu di **Registrazione NEF (RAW)** e hanno la stessa profondità di bit delle immagini originali; le sovrapposizioni JPEG vengono salvate utilizzando la compressione a priorità della dimensione.



Consente di creare copie in formato JPEG di immagini NEF (RAW).

## 1 Selezionate Elaborazione NEF (RAW).

Evidenziate **Elaborazione NEF (RAW)** nel menu di ritocco e premete ► per visualizzare una finestra di dialogo per la selezione delle immagini nella quale sono elencate solo le foto NEF (RAW) create con questa fotocamera.



## 2 Selezionate una fotografia.

Evidenziate un'immagine (per visualizzare l'immagine evidenziata a pieno formato, tenete premuto il pulsante **QUAL**); per visualizzare le immagini in altri punti come descritto a pagina 178, tenete premuto **BKT** e premete ▲). Premete **OK** per selezionare la foto evidenziata e procedere al passaggio successivo.



## 3 Regolate le impostazioni per la copia JPEG.

Regolate le impostazioni elencate di seguito. Si noti che il bilanciamento del bianco e il controllo vignettatura non sono disponibili con esposizioni multiple o con immagini create con la sovrapposizione immagini e che la compensazione dell'esposizione può essere impostata solo su valori compresi fra -2 e +2 EV. La griglia Picture Control non è visualizzata quando i Picture Control vengono regolati.

**Elaborazione NEF (RAW)**

Qualità dell'immagine EXE

- NORM → Qualità dell'immagine (☐ 93)
- ☐ → Dimensione dell'immagine (☐ 95)
- A1 → Bilanciamento del bianco (☐ 115)
- 0.0 → Compensazione esposizione (☐ 112)
- SD → Imposta Picture Control (☐ 129)
- ISO NR N → NR su ISO elevati (☐ 218)

? Annulla Zoom OK

- Qualità dell'immagine (☐ 93)
- Dimensione dell'immagine (☐ 95)
- Bilanciamento del bianco (☐ 115)
- Compensazione esposizione (☐ 112)
- Imposta Picture Control (☐ 129)
- NR su ISO elevati (☐ 218)

**Elaborazione NEF (RAW)**

Spazio colore sRGB

- N → Spazio colore (☐ 217)
- N → Controllo vignettatura (☐ 218)
- N → D-Lighting (☐ 264)

? Annulla Zoom OK

- Spazio colore (☐ 217)
- Controllo vignettatura (☐ 218)
- D-Lighting (☐ 264)



## 4 Copiate l'immagine.

Evidenziate **EXE** e premete **OK** per creare una copia JPEG della fotografia selezionata (per uscire senza copiare la fotografia, premete il pulsante **MENU**).



## Ridimensiona

Pulsante **MENU** → menu di ritocco

Per creare copie ridotte delle foto selezionate.

### 1 Selezionate **Ridimensiona**.

Per ridimensionare le immagini selezionate, premete **MENU** per visualizzare i menu e selezionate **Ridimensiona** nel menu di ritocco.



### 2 Scegliete una destinazione.

Se sono inserite due card di memoria, potete scegliere una destinazione per le copie ridimensionate evidenziando **Scegli destinazione** e premendo **▶** (se è inserita solo una card, andate al passaggio 3).

Viene visualizzato il menu mostrato a destra; selezionate uno degli alloggiamenti per card e premete **OK**.



### 3 Scegliete una dimensione.

Evidenziate **Scegli dimensione** e premete **▶**.

Saranno visualizzate le opzioni mostrate a destra; evidenziate un'opzione e premete **OK**.



## 4 Scegliete le immagini.

Evidenziate **Seleziona foto** e premete ►.



Verrà visualizzata la finestra di dialogo mostrata a destra; evidenziate le immagini utilizzando il multi-selettore e premete il pulsante **ISO** per selezionare o deselezionare (per visualizzare l'immagine evidenziata a pieno schermo, premete e tenete premuto il pulsante **QUAL**); per visualizzare le immagini in altri punti come descritto a pagina 178, tenete premuto **BKT** e premete ▲). Le foto selezionate sono contrassegnate da un'icona . Premete **OK** al termine della selezione.



## 5 Salvate le copie ridimensionate.

Viene visualizzata una finestra di dialogo di conferma. Evidenziate **Si** e premete **OK** per salvare le copie ridimensionate.



### Visualizzazione delle copie ridimensionate

Lo zoom in riproduzione potrebbe non essere disponibile quando le copie ridimensionate sono visualizzate.

### Qualità dell'immagine

Le copie create da foto NEF (RAW) o NEF (RAW) + JPEG hanno una qualità dell'immagine (📷 93) di JPEG Fine; le copie create da foto JPEG hanno la stessa qualità dell'immagine delle foto originali.

## Ritocco rapido

Pulsante MENU → menu di ritocco

Consente di creare copie con saturazione e contrasto migliorati. Il D-Lighting viene applicato se necessario per schiarire soggetti scuri o in controluce.

Premete ▲ o ▼ per scegliere la quantità di miglioramento. L'effetto può essere visualizzato in anteprima sul display di modifica.

Premete **OK** per copiare la fotografia.



## Raddrizzamento

Pulsante MENU →  menu di ritocco

Consente di creare una copia raddrizzata della foto selezionata. Premete ► per ruotare la foto in senso orario fino a cinque gradi con incrementi di circa 0,25 gradi, ◀ per ruotare la foto in senso antiorario (l'effetto può essere visualizzato in anteprima nel display di modifica; osservate che i bordi della foto saranno rifilati per creare una copia con gli angoli retti). Premete OK per copiare la foto oppure premete  per tornare alla riproduzione senza creare una copia.



## Controllo distorsione

Pulsante MENU →  menu di ritocco

Per creare copie con distorsione periferica ridotta. Selezionate **Auto** per lasciare che la fotocamera corregga la distorsione automaticamente e quindi eseguite regolazioni fini usando il multi-selettore, oppure selezionate **Manuale** per ridurre le distorsioni manualmente (si noti che **Auto** non è disponibile con foto scattate usando il controllo distorsione auto; fate riferimento a pagina 217). Premete ► per ridurre la distorsione a barilotto, ◀ per ridurre la distorsione a cuscinetto (l'effetto può essere visualizzato in anteprima nel display di modifica; osservate che, utilizzando livelli più elevati del controllo distorsione, sarà tagliata una porzione maggiore di bordi). Premete OK per copiare la foto oppure premete  per tornare alla riproduzione senza creare una copia. Osservate che il controllo distorsione potrebbe ritagliare o distorcere in modo notevole le copie create da foto scattate con obiettivi DX a un'impostazione di area immagine di **FX (36x24) 1.0x**.

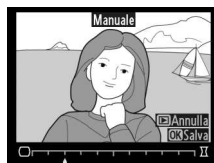

### Auto

**Auto** è usato solamente per le foto scattate con obiettivi di tipo G e D (esclusi PC, fisheye e certi altri obiettivi). I risultati non sono garantiti se vengono utilizzati altri obiettivi.

## Fisheye

Pulsante MENU →  menu di ritocco

Consente di creare copie che sembrano essere state scattate con un obiettivo fisheye. Premete ► per aumentare l'effetto (ciò aumenta anche la dimensione della porzione di immagine che sarà tagliata ai bordi), ◀ per ridurlo. L'effetto può essere visualizzato in anteprima sul display di modifica. Premete OK per copiare la foto oppure premete  per tornare alla riproduzione senza creare una copia.

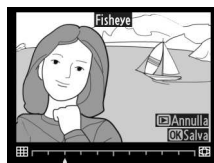

## Disegna contorno

Pulsante MENU →  menu di ritorno

Consente di creare una copia con contorno di una fotografia da utilizzare come base per la decorazione. L'effetto può essere visualizzato in anteprima sul display di modifica. Premete **OK** per copiare la fotografia.

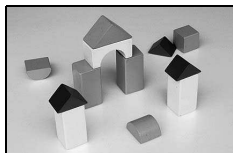

Prima

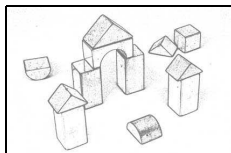

Dopo

## Bozzetto a colori

Pulsante MENU →  menu di ritorno

Per creare una copia di una foto che assomigli ad un bozzetto fatto con matite colorate. Premete **▲** o **▼** per evidenziare **Saturazione** o **Contorni** e premete **◀** o **▶** per modificare. La saturazione può essere aumentata per rendere i colori più saturi, o diminuita per un effetto monocromatico, slavato, mentre i contorni possono essere resi più spessi o più sottili. Contorni più spessi rendono i colori più saturi. L'effetto può essere visualizzato in anteprima sul display di modifica. Premete **OK** per copiare la foto oppure premete **▶** per tornare alla riproduzione senza creare una copia.



## Distorsione prospettica

Pulsante MENU →  menu di ritorno

Per creare copie che riducono gli effetti della prospettiva che si ottengono scattando foto dalla base di un oggetto alto. Usate il multi-selettore per regolare la prospettiva (si noti che quantità maggiori di distorsione prospettica risulteranno in quantità maggiori di immagine tagliate ai bordi). L'effetto può essere visualizzato in anteprima sul display di modifica. Premete **OK** per copiare la foto oppure premete **▶** per tornare alla riproduzione senza creare una copia.



Prima



Dopo

Per creare una copia che sembri essere la foto di un diorama. Funziona meglio con foto scattate da una posizione abbastanza in alto. L'area che sarà messa a fuoco nella copia viene indicata da una cornice gialla.

Per	Premere	Descrizione
Scegliere l'orientamento		Premete  (ISO) per scegliere l'orientamento dell'area messa a fuoco.
Scegliere la posizione		Se l'area dell'effetto presenta un orientamento orizzontale, premete ▲ o ▼ per posizionare il fotogramma in modo che mostri l'area da copiare che sarà messa a fuoco.
		Se l'area dell'effetto presenta un orientamento verticale, premete ◀ o ▶ per posizionare il fotogramma in modo che mostri l'area da copiare che sarà messa a fuoco.
Scegliere la dimensione		Se l'area dell'effetto presenta un orientamento orizzontale, premete ◀ o ▶ per scegliere l'altezza.
		Se l'area dell'effetto presenta un orientamento verticale, premete ▲ o ▼ per scegliere la larghezza.
Visualizzare la copia in anteprima		Consente di visualizzare la copia in anteprima.
Annullare		Consente di uscire dalla riproduzione a pieno formato senza creare una copia.
Creare una copia		Consente di creare una copia.

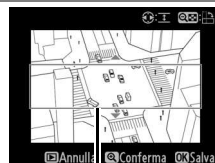

Area a fuoco

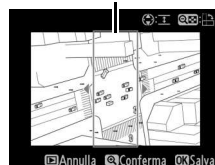

Consente di creare una copia nella quale solo le tinte selezionate appaiono a colori.

## 1 Selezionate **Selezione colore**.

Evidenziate **Selezione colore** nel menu di ritocco e premete ► per visualizzare una finestra di selezione immagini.



## 2 Selezionate una fotografia.

Evidenziate un'immagine (per visualizzare l'immagine evidenziata a pieno formato, tenete premuto il pulsante **QUAL**); per visualizzare le immagini in altri punti come descritto a pagina 178, tenete premuto **BKT** e premete ▲). Premete **OK** per selezionare la foto evidenziata e procedere al passaggio successivo.



## 3 Selezionate un colore.

Utilizzate il multi-selettore per posizionare il cursore su un oggetto e premete il pulsante **AE-L/AF-L** per selezionare il colore dell'oggetto in modo che corrisponda a quello che rimarrà nella copia finale (la fotocamera potrebbe non riuscire a rilevare i colori non saturi; scegliete un colore saturo). Per ingrandire l'immagine per una selezione precisa del colore, premete **QUAL**. Premete **ISO** per ridurre l'immagine.

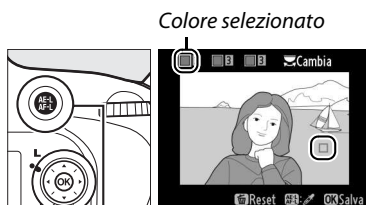

Pulsante **AE-L/AF-L**

## 4 Evidenziate la gamma colori.

Ruotate la ghiera di comando principale per evidenziare la gamma colori per il colore selezionato.



## 5 Scegliete la gamma colori.



Premete ▲ o ▼ per aumentare o ridurre la gamma di tinte simili che saranno incluse nella foto o nel filmato finale. Scegliete valori compresi tra 1 e 7; si noti che valori più alti potrebbero includere tinte di altri colori.

L'effetto può essere visualizzato in anteprima sul display di modifica.



## 6 Selezionate colori aggiuntivi.

Per selezionare colori aggiuntivi, ruotate la ghiera di comando principale per evidenziare un'altra delle tre caselle di colori nella parte superiore del display e ripetete i passaggi da 3 a 5 per selezionare un altro colore. Ripetete la procedura per un terzo colore, se desiderato.

Per deselezionare il colore evidenziato, premete  (FORMAT) oppure tenete premuto  (FORMAT) per rimuovere tutti i colori.





## 7 Salvate la copia modificata.

Premete  per copiare la fotografia.









## Confronto affiancato

Per confrontare copie ritoccate e foto originali. Questa opzione è disponibile solamente se il pulsante  o  () viene premuto per visualizzare il menu di ritocco quando una copia o un'originale vengono visionate a pieno formato.

### 1 Selezionate una fotografia.

Nella riproduzione a pieno formato, selezionate una copia ritoccata (indicata da un'icona ) o una fotografia ritoccata e premete  o  ()









### 2 Selezionate Confronto affiancato.

Evidenziate **Confronto affiancato** e premete .



### 3 Confrontate la copia con l'originale.

La foto originale è visualizzata a sinistra, mentre la copia ritoccata a destra, con le opzioni utilizzate per creare la copia elencate nella parte superiore del display. Premete  o  per alternare tra la foto originale e la copia ritoccata. Mantenete premuto il pulsante  (**QUAL**) per visualizzare l'immagine evidenziata a pieno formato. Se la copia è stata creata a partire da due immagini sorgente utilizzando **Sovrapposizione immagini**, o se la sorgente è stata copiata più volte, premete  o  per visualizzare le altre immagini o copie sorgente. Per uscire dal modo di riproduzione, premete il pulsante  o premete  per uscire dalla riproduzione con l'immagine evidenziata selezionata.

Opzioni utilizzate per creare la copia





Foto originale      Copia ritoccata

#### **Confronti affiancati**

L'immagine sorgente non verrà visualizzata se la copia è stata creata a partire da una fotografia protetta ( 188), se si trova su una card di memoria bloccata, è stata cancellata o nascosta ( 208), o si trova su una card in un alloggiamento diverso da quello utilizzato al momento della creazione dell'immagine.

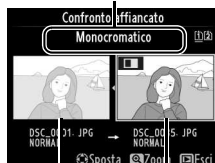
# Mio menu/ Impostazioni recenti

Per visualizzare Mio menu, premete **MENU** e selezionate la scheda  (Mio menu).





Pulsante **MENU**

L'opzione **Mio menu** può essere utilizzata per creare e modificare un elenco personalizzato di opzioni dai menu di riproduzione, di ripresa, personalizzazioni, impostazioni e di ritocco, per un accesso rapido (fino a 20 voci). Se lo si desidera, le impostazioni recenti possono essere visualizzate al posto di Mio Menu ( 283).

Le opzioni possono essere aggiunte, cancellate e riordinate come descritto di seguito.

## Aggiunta di opzioni a Mio menu

### 1 Selezionate **Aggiungi voci**.

In Mio Menu () evidenziate **Aggiungi voci** e premete .

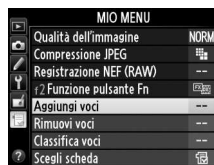

### 2 Selezionate un menu.

Evidenziate il nome del menu contenente l'opzione che desiderate aggiungere e premete .

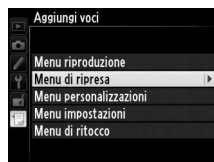

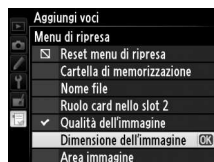

### 3 Selezionate una voce.

Evidenziate la voce desiderata nel menu di ritocco e premete .



### 4 Posizionate la nuova voce.

Premete  o  per spostare la nuova voce in alto o in basso nel Mio Menu. Premete  per aggiungere la nuova voce.



## 5 Aggiungete altre voci.

Le voci attualmente visualizzate in Mio Menu sono indicate da un segno di spunta. Le voci indicate da un'icona  non possono essere selezionate. Ripetete i passi da 1 a 4 per selezionare ulteriori voci.

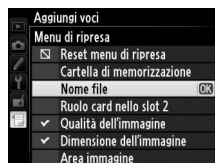

## Eliminazione di opzioni da Mio menu

### 1 Selezionate Rimuovi voci.

In Mio Menu () evidenziate **Rimuovi voci** e premete ►.

### 2 Selezionate le voci.

Selezionate le voci e premete ► per selezionare o deselezionare. Le voci selezionate sono indicate da un segno di spunta.

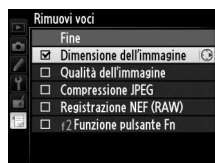

### 3 Selezionate Fine.

Evidenziate **Fine** e premete . Viene visualizzata una finestra di dialogo di conferma.

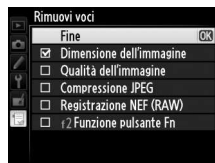

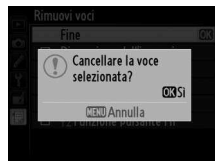

### 4 Cancellate le voci selezionate.

Premete  per cancellare le voci selezionate.



#### Eliminazione di voci da Mio menu

Per eliminare una voce attualmente evidenziata in Mio menu, premete il pulsante  (Rimuovi). Viene visualizzata una finestra di dialogo di conferma; premete nuovamente  (Rimuovi) per rimuovere la voce selezionata da Mio Menu.



## ■ Riordinamento delle opzioni in Mio menu

### 1 Selezionate **Classifica voci**.

In Mio Menu (☰), evidenziate **Classifica voci** e premete ►.

### 2 Selezionate una voce.

Evidenziate la voce che intendete spostare e premete OK.

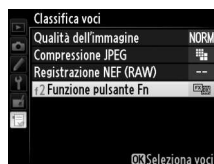

### 3 Posizionate la voce.

Premete ▲ o ▼ per spostare la voce in alto o in basso in Mio menu e premete OK. Ripetete i passaggi 2 e 3 per riposizionare ulteriori voci.

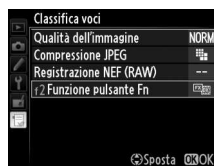

### 4 Tornate al Mio menu.

Premete il pulsante MENU per tornare al Mio Menu.

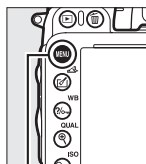

Pulsante MENU

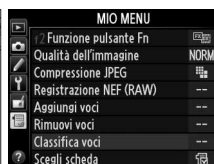

# Impostazioni recenti

Per visualizzare le venti impostazioni utilizzate più di recente, selezionate



 **Impostazioni recenti** per  **Mio menu** > **Scegli scheda**.

## 1 Selezionate **Scegli scheda**.



In Mio Menu () , evidenziate **Scegli scheda** e premete ►.





## 2 Selezionate **Impostazioni recenti**.

Evidenziate  **Impostazioni recenti** e premete . Il nome del menu cambia da "MIO MENU" a "IMPOSTAZIONI RECENTI."



Le voci del menu vengono aggiunte in cima al menu delle impostazioni recenti, man mano che vengono utilizzate. Per visualizzare nuovamente Mio menu, selezionate  **Mio menu** per  **Impostazioni recenti** > **Scegli scheda**.

### **Rimozione di voci dal menu Impostazioni recenti**

Per rimuovere una voce dal menu delle impostazioni recenti, evidenziate la e premete il pulsante  (**REMOV**). Viene visualizzata una finestra di dialogo di conferma; premete nuovamente  (**REMOV**) per rimuovere la voce selezionata.







# Note tecniche

Questo capitolo contiene informazioni su accessori compatibili, pulizia e conservazione della fotocamera e informazioni su cosa fare in caso di messaggi di errore o se si riscontrano problemi nell'utilizzo della fotocamera.

## Obiettivi compatibili

Impostazione fotocamera		Modo messa a fuoco			Modo di ripresa		Sistema di misurazione		
		AF	M (con telemetro elettronico)	M	P S	A M	☒		☒
							3D	Colore	☐
Obiettivo/accessorio									
Obiettivi CPU <sup>1</sup>	AF NIKKOR di tipo G o D <sup>2</sup> AF-S, AF-I NIKKOR	✓	✓	✓	✓	✓	✓	—	✓ <sup>3</sup>
	Serie PC-E NIKKOR	—	✓ <sup>5</sup>	✓	✓ <sup>5</sup>	✓ <sup>5</sup>	✓ <sup>5</sup>	—	✓ <sup>3,5</sup>
	PC Micro 85 mm f/2.8D <sup>4</sup>	—	✓ <sup>5</sup>	✓	—	✓ <sup>6</sup>	✓	—	✓ <sup>3,5</sup>
	Moltiplicatore di focale AF-S / AF-I <sup>7</sup>	✓	✓	✓	✓	✓	✓	—	✓ <sup>3</sup>
	Altri AF-NIKKOR (tranne gli obiettivi per F3AF)	✓ <sup>8</sup>	✓ <sup>8</sup>	✓	✓	✓	—	✓	✓ <sup>3</sup>
	AI-P NIKKOR	—	✓ <sup>9</sup>	✓	✓	✓	—	✓	✓ <sup>3</sup>
Obiettivi senza CPU <sup>10</sup>	AI-, AI-modificato, obiettivo NIKKOR o obiettivi Nikon Serie <sup>11</sup>	—	✓ <sup>9</sup>	✓	—	✓ <sup>12</sup>	—	✓ <sup>13</sup>	✓ <sup>14</sup>
	Medical-NIKKOR 120 mm f/4	—	✓	✓	—	✓ <sup>15</sup>	—	—	—
	Reflex-NIKKOR	—	—	✓	—	✓ <sup>12</sup>	—	—	✓ <sup>14</sup>
	PC-NIKKOR	—	✓ <sup>5</sup>	✓	—	✓ <sup>16</sup>	—	—	✓
	Moltiplicatore di focale di tipo AI <sup>17</sup>	—	✓ <sup>18</sup>	✓	—	✓ <sup>12</sup>	—	✓ <sup>13</sup>	✓ <sup>14</sup>
	Soffietto di estensione PB-6 <sup>19</sup>	—	✓ <sup>18</sup>	✓	—	✓ <sup>20</sup>	—	—	✓
	Anelli di estensione automatici (serie PK 11A, 12 o 13; PN-11)	—	✓ <sup>18</sup>	✓	—	✓ <sup>12</sup>	—	—	✓

- 1 Gli obiettivi IX-NIKKOR non possono essere utilizzati.
- 2 Riduzione vibrazioni (VR) supportata con obiettivi VR.
- 3 La misurazione Spot consente di misurare il punto AF selezionato (☐ 109).
- 4 Il sistema di misurazione esposimetrica e il sistema di controllo flash della fotocamera non funzionano in modo corretto quando si effettuano decentramenti e/o basculaggi dell'obiettivo oppure quando si utilizza un diaframma diverso da quello massimo disponibile.
- 5 Non può essere utilizzato con decentramento o inclinazione.
- 6 Solo modo di ripresa manuale.
- 7 Può essere utilizzato solo con obiettivi AF-S e AF-I (☐ 287). Per informazioni sui punti AF disponibili per l'autofocus e il telemetro elettronico, fate riferimento a pagina 287.
- 8 Quando si mette a fuoco a una distanza minima di messa a fuoco con l'obiettivo AF 80–200 mm f/2.8, AF 35–70 mm f/2.8, AF 28–85 mm f/3.5–4.5 <Nuovo> o AF 28–85 mm f/3.5–4.5 con l'ingrandimento massimo, l'indicatore di messa a fuoco potrebbe essere visualizzato quando l'immagine sullo schermo smerigliato nel mirino non è a fuoco. Regolate manualmente la messa a fuoco finché l'immagine nel mirino non è a fuoco.
- 9 Con apertura massima di f/5.6 o superiore.
- 10 Alcuni obiettivi non possono essere utilizzati (fate riferimento a pagina 288).



- 11 La gamma di rotazione per il treppiedi AI 80–200 mm f/2.8 ED è limitata dal corpo macchina. I filtri non possono essere sostituiti mentre AI 200–400 mm f/4 ED è montato sulla fotocamera.
- 12 Se l'apertura massima è specificata usando **Dati obiettivo senza CPU** (□ 172), il valore dell'apertura viene visualizzato nel mirino e nel pannello di controllo.
- 13 Può essere usato solo se la lunghezza focale dell'obiettivo e l'apertura massima sono specificate usando **Dati obiettivo senza CPU** (□ 172). Usate la misurazione esposimetrica spot o ponderata centrale se i risultati desiderati non vengono raggiunti.
- 14 Per una precisione migliore, specificate la lunghezza focale dell'obiettivo e l'apertura massima, usando **Dati obiettivo senza CPU** (□ 172).
- 15 Può essere utilizzato nel modo manuale **M** con tempi di posa inferiori al tempo sincro flash di uno o più incrementi.
- 16 Esposizione determinata preimpostando l'apertura dell'obiettivo. Nel modo **A**, preimpostate l'apertura utilizzando la ghiera diaframma dell'obiettivo prima di effettuare il blocco AE e decentrare l'obiettivo. Nel modo **M**, preimpostate l'apertura mediante la ghiera diaframma e determinate l'esposizione prima di decentrare l'obiettivo.
- 17 Compensazione dell'esposizione richiesta quando usata con AI 28–85 mm f/3.5–4.5, AI 35–105 mm f/3.5–4.5, AI 35–135 mm f/3.5–4.5 o AF-S 80–200 mm f/2.8 D. Per ulteriori dettagli, consultate il manuale del moltiplicatore di focale
- 18 Con apertura massima di f/5,6 o superiore.
- 19 Richiede l'anello di estensione PK-12 o PK-13. PB-6D potrebbe essere necessario in base all'orientamento della fotocamera.
- 20 Usate l'apertura predefinita. Nel modo **A**, impostate l'apertura mediante la slitta di messa a fuoco prima di determinare l'esposizione ed effettuare la ripresa.
  - PF-4 Reprocopy Outfit richiede il supporto fotocamera PA-4.
  - Potrebbero comparire dei disturbi sotto forma di righe orizzontali nei filmati ripresi con i seguenti obiettivi a sensibilità ISO di 6.400 o superiore; utilizzate la messa a fuoco manuale o il blocco della messa a fuoco.
    - AF-S Zoom Nikkor 24–85 mm f/3.5–4.5G (IF)
    - AF-S DX Zoom-Nikkor 18–70 mm f/3.5–4.5G IF-ED



## Rilevamento di obiettivi CPU e di tipo G e D

Sono consigliati obiettivi CPU (particolarmente di tipo G e D), ma si noti che non è possibile usare obiettivi IX-NIKKOR. Gli obiettivi CPU sono riconoscibili perché dotati dei contatti della CPU, gli obiettivi di tipo G e D sono caratterizzati dalla presenza di una lettera sul barilotto. Gli obiettivi di tipo G non sono dotati di ghiera diaframma.

Contatti CPU

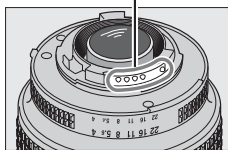

Obiettivo CPU

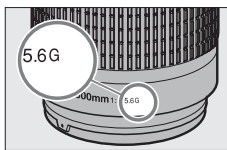

Obiettivo tipo G

Ghiera diaframma

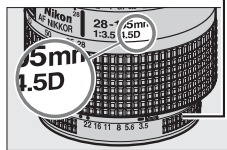

Obiettivo tipo D

## Moltiplicatore di focale AF-S/AF-I

Il moltiplicatore di focale AF-S/AF-I può essere usato con i seguenti obiettivi AF-S e AF-I:

- AF-S NIKKOR 70–200 mm f/2.8G ED VR II
- AF-S VR 70–200 mm f/2.8G ED
- AF-S 80–200 mm f/2.8D ED
- AF-S VR Micro-Nikkor 105 mm f/2.8G IF-ED \*
- AF-S NIKKOR 200 mm f/2G ED VR II
- AF-S VR 200 mm f/2G ED
- AF-S NIKKOR 200–400 mm f/4G ED VR II
- AF-S VR 200–400 mm f/4G ED
- AF-S NIKKOR 300 mm f/2.8G ED VR II
- AF-S VR 300 mm f/2.8G ED
- AF-S 300 mm f/2.8D ED II
- AF-S 300 mm f/2.8D ED
- AF-I 300 mm f/2.8D ED
- AF-S 300 mm f/4D ED
- AF-S 400 mm f/2.8D ED
- AF-I 400 mm f/2.8D ED
- AF-S NIKKOR 500 mm f/4G ED VR
- AF-S 500 mm f/4D ED II
- AF-S 500 mm f/4D ED
- AF-I 500 mm f/4D ED
- AF-S NIKKOR 600 mm f/4G ED VR
- AF-S 600 mm f/4D ED II
- AF-S 600 mm f/4D ED
- AF-I 600 mm f/4D ED

\* Autofocus non supportato.

## Supporto autofocus f/8

Se l'obiettivo può essere utilizzato con il moltiplicatore di focale AF-S/AF-I e ha un'apertura massima di f/4, l'apertura apparente calerà di due arresti a f/8 quando l'obiettivo viene utilizzato con un moltiplicatore di focale TC-20E/TC-20E II/TC-20E III, o di un arresto e mezzo a f/6.8 quando l'obiettivo viene utilizzato con un TC-17E II. I punti AF mostrati nella figura possono essere utilizzati per l'autofocus e il telemetro elettronico quando è montato un moltiplicatore di focale AF-S. Quando usati con TC-20E/TC-20E II/TC-20E III, i dati di messa a fuoco per i punti AF diversi dal punto AF centrale vengono ottenuti tramite i sensori di linea. L'AF a punto singolo viene utilizzato quando tracking 3D o area AF auto viene selezionato per il modo area AF (□ 99); a valori di apertura massima o combinata più lenti di f/5.6, la fotocamera potrebbe non essere in grado di mettere a fuoco soggetti scuri o a contrasto moderato.

TC-17E II		TC-20E/ TC-20E II/ TC-20E III	
-----------	--	-------------------------------------	--

### **Numero f/ obiettivo**

Il numero f/ specificato nei nomi obiettivi indica l'apertura massima dell'obiettivo.

### **Obiettivi senza CPU compatibili**

Quando utilizzate accessori e obiettivi senza CPU, ruotate la ghiera del modo fotocamera su **A** o **M** e impostate l'apertura utilizzando la ghiera diaframma. In altri modi, lo scatto è disabilitato. **Dati obiettivo senza CPU** (☐ 172) possono essere usati per abilitare molte delle caratteristiche disponibili con gli obiettivi con CPU, inclusa la misurazione Color Matrix; se non vengono forniti dati, viene usata la misurazione ponderata centrale anziché la misurazione Color Matrix, mentre se non è fornita l'apertura massima, il display dell'apertura della fotocamera visualizza il numero di stop dall'apertura massima e il valore di apertura attuale deve essere letto dalla ghiera diaframma.

### **Accessori e obiettivi senza CPU non compatibili**

NON è possibile utilizzare quanto segue con la D600:

- Moltiplicatore di focale AF TC-16AS
- Obiettivi di tipo non AI
- Obiettivi che richiedono l'unità di messa a fuoco AU-1 (400 mm f/4.5, 600 mm f/5.6, 800 mm f/8, 1.200 mm f/11)
- Fisheye (6 mm f/5.6, 7,5 mm f/5.6, 8 mm f/8, OP 10 mm f/5.6)
- 2,1 cm f/4
- Anello di estensione K2
- 180–600 mm f/8 ED (numeri di serie 174041–174180)
- 360–1.200 mm f/11 ED (numeri di serie 174031–174127)
- 200–600 mm f/9.5 (numeri di serie 280001–300490)
- Obiettivo AF per F3AF (AF 80 mm f/2.8, AF 200 mm f/3.5 ED, moltiplicatore di focale AF TC-16)
- PC 28 mm f/4 (numeri di serie 180900 o precedenti)
- PC 35 mm f/2.8 (numeri di serie 851001–906200)
- PC 35 mm f/3.5 (tipo vecchio)
- Reflex 1.000 mm f/6.3 (tipo vecchio)
- Reflex 1.000 mm f/11 (numeri di serie 142361–143000)
- Reflex 2.000 mm f/11 (numeri di serie 200111–200310)

### **Flash incorporato**

Il flash integrato può essere usato con obiettivi CPU con lunghezze focali da 24 mm (16 mm in formato DX) a 300 mm, sebbene in alcuni casi il flash potrebbe essere insufficiente per illuminare interamente il soggetto a determinate distanze o lunghezze focali, a causa di ombre dovute all'obiettivo, mentre gli obiettivi che bloccano la visuale del soggetto da parte dell'illuminatore di riduzione occhi rossi, potrebbero interferire con la riduzione occhi rossi. Per evitare la formazione di ombre, rimuovete i paraluce. Il flash presenta un campo di utilizzo minimo di 0,6 m e non può essere utilizzato nel campo macro di obiettivi zoom macro. È possibile che il flash non sia in grado di illuminare completamente il soggetto con i seguenti obiettivi a distanze inferiori a quelle qui indicate:

	Obiettivo	Posizione dello zoom	Distanza minima senza vignettatura
DX	AF-S DX NIKKOR 10–24 mm f/3.5–4.5G ED	18–24 mm	Nessuna vignettatura
	AF-S DX Zoom-Nikkor 12–24 mm f/4G IF-ED	18 mm	1,0 m
		20–24 mm	Nessuna vignettatura



	<b>Lens</b>	<b>Zoom position</b>	<b>Minimum distance without vignetting</b>
DX	AF-S DX Zoom-Nikkor 17–55 mm f/2.8G IF-ED	20 mm	2,0 m
		24–55 mm	1,0 m
	AF-S DX NIKKOR 18–200 mm f/3.5–5.6G ED VR II AF-S DX VR Zoom-Nikkor 18–200 mm f/3.5–5.6G IF-ED	18 mm	1,0 m
		24–200 mm	Nessuna vignettatura
	AF-S DX NIKKOR 18–300 mm f/3.5–5.6G ED VR	28 mm	1,0 m
		50–300 mm	Nessuna vignettatura
FX	AF-S NIKKOR 16–35 mm f/4G ED VR	35 mm	1,5 m
	AF-S Zoom-Nikkor 17–35 mm f/2.8D IF-ED	28 mm	1,5 m
		35 mm	Nessuna vignettatura
	AF Zoom-Nikkor 18–35 mm f/3.5–4.5D IF-ED	24 mm	1,0 m
		28–35 mm	Nessuna vignettatura
	AF Zoom-Nikkor 20–35 mm f/2.8D IF	24 mm	1,5 m
		28 mm	1,0 m
		35 mm	Nessuna vignettatura
	AF-S NIKKOR 24 mm f/1.4G ED	24 mm	1,0 m
	AF-S NIKKOR 24–70 mm f/2.8G ED	35 mm	1,5 m
		50–70 mm	Nessuna vignettatura
	AF-S VR Zoom-Nikkor 24–120 mm f/3.5–5.6G IF-ED	24 mm	1,0 m
		35–120 mm	Nessuna vignettatura
	AF-S NIKKOR 24–120 mm f/4G ED VR	24 mm	2,0 m
		28 mm	1,0 m
		50–120 mm	Nessuna vignettatura
	AF-S Zoom-Nikkor 28–70 mm f/2.8D IF-ED	28 mm	1,0 m
50–70 mm		Nessuna vignettatura	
AF-S NIKKOR 28–300 mm f/3.5–5.6G ED VR	28 mm	1,5 m	
	35 mm	1,0 m	
	50–300 mm	Nessuna vignettatura	
PC-E NIKKOR 24 mm f/3.5D ED *	24 mm	1,5 m	

\* Quando non è decentrato o inclinato.

Quando utilizzato con AF-S NIKKOR 14–24 mm f/2.8G ED, il flash non è in grado di illuminare completamente il soggetto a tutte le distanze.

Il flash incorporato può essere inoltre usato con AI-S, AI-, AI-modificato NIKKOR, Nikon Serie E e obiettivi senza CPU con una lunghezza focale di 24–300 mm. Obiettivi ED AI 50–300 mm f/4.5, modificato AI 50–300 mm f/4.5, AI-S 50–300 mm f/4.5 e obiettivi ED AI 50–300 mm f/4.5 devono essere usati a una posizione dello zoom di 70 mm o superiore. Con obiettivi ED AI-S e AI 25–50 mm f/4, le gamme al di sopra delle quali non si verificherà vignettatura sono: 2,0 m a una posizione dello zoom di 25 mm e 1,0 m a una posizione dello zoom di 28 mm; la vignettatura non si verificherà a posizioni dello zoom di 35 mm o superiori.



## **illuminazione ausiliaria AF**

L'illuminazione ausiliaria AF è disponibile con obiettivi con lunghezze focali di 24–200 mm. Tuttavia, non può essere utilizzata in supporto all'operazione di messa a fuoco con i seguenti obiettivi:

- AF-S NIKKOR 200 mm f/2G ED VR II
- AF-S VR Zoom-Nikkor 200–400 mm f/4G IF-ED
- AF-S NIKKOR 200–400 mm f/4G ED VR II
- AF-S NIKKOR 300 mm f/2.8G ED VR II

A distanze inferiori a 0,7 m con i seguenti obiettivi si potrebbe verificare il mancato funzionamento dell'illuminatore ausiliario AF e dell'autofocus in condizioni di scarsa illuminazione:

- AF-S NIKKOR 16–35 mm f/4G ED VR
- AF-S Zoom-Nikkor 17–35 mm f/2.8D IF-ED
- AF-S DX Zoom-Nikkor 17–55 mm f/2.8G IF-ED
- AF-S DX VR Zoom-Nikkor 18–200 mm f/3.5–5.6G IF-ED
- AF Zoom-Nikkor 20–35 mm f/2.8D IF
- AF Zoom-Nikkor 24–85 mm f/2.8–4D IF
- AF-S NIKKOR 24–85 mm f/3.5–4.5G ED VR
- AF Zoom Nikkor 24–120 mm f/3.5–5.6D (IF)
- AF-S NIKKOR 24–120 mm f/4G ED VR
- AF-S NIKKOR 28–300 mm f/3.5–5.6G ED VR
- AF-S NIKKOR 35 mm f/1.4G
- AF Zoom Micro Nikkor ED 70–180 mm f/4.5–5.6D
- AF-S VR Micro-Nikkor 105 mm f/2.8G IF-ED

A distanze inferiori a 1,0 m con i seguenti obiettivi si potrebbe verificare il mancato funzionamento dell'illuminatore ausiliario AF e dell'autofocus in condizioni di scarsa illuminazione:

- AF-S DX NIKKOR 18–200 mm f/3.5–5.6G ED VR II
- AF-S NIKKOR 24–70 mm f/2.8G ED
- AF-S VR Zoom-Nikkor 24–120 mm f/3.5–5.6G IF-ED
- AF-S Zoom-Nikkor 28–70 mm f/2.8D IF-ED
- AF Micro-Nikkor 200 mm f/4D IF-ED

A distanze inferiori a 1,5 m con i seguenti obiettivi si potrebbe verificare il mancato funzionamento dell'illuminatore ausiliario AF e dell'autofocus in condizioni di scarsa illuminazione:

- AF-S NIKKOR 14–24 mm f/2.8G ED
- AF-S DX NIKKOR 18–300 mm f/3.5–5.6G ED VR
- AF-S DX NIKKOR 55–300 mm f/4.5–5.6G ED VR
- AF-S VR Zoom-Nikkor 70–200 mm f/2.8G IF-ED
- AF-S NIKKOR 70–200 mm f/2.8G ED VR II
- AF Zoom-Nikkor 80–200 mm f/2.8D ED
- AF-S Zoom-Nikkor 80–200 mm f/2.8D IF-ED

### **Calcolo dell'angolo di campo**

Il modello D600 può essere utilizzato con obiettivi Nikon per fotocamere in formato 35 mm (135). Se è attivo **Ritaglio DX auto** (☐ 90) ed è montato un obiettivo in formato 35 mm, l'angolo di campo sarà lo stesso di un fotogramma di una pellicola da 35 mm ( $35,9 \times 24,0$  mm); se è montato un obiettivo DX, l'angolo di campo verrà regolato automaticamente su  $23,5 \times 15,7$  mm (formato DX).

Se è montato un obiettivo con formato di 35 mm, l'angolo di campo può essere ridotto di  $1,5 \times$  disattivando **Ritaglio DX auto** e selezionando **DX (24×16)**.

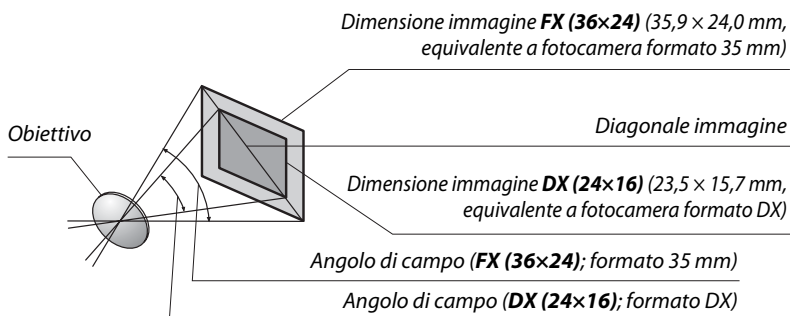

L'angolo di campo **DX (24×16)** è circa 1,5 volte inferiore rispetto all'angolo di campo formato 35 mm. Per calcolare la lunghezza focale degli obiettivi formato 35 mm quando è selezionato **DX (24×16)**, moltiplicate la lunghezza focale dell'obiettivo per circa 1,5 (per esempio, la lunghezza focale effettiva di un obiettivo da 50 mm formato 35 mm sarebbe di 75 mm quando è selezionato **DX (24×16)**).



# Flash esterni opzionali (lampeggiatori)

La fotocamera supporta il sistema Nikon Creative Lighting System (CLS) e può essere usata con unità flash compatibili con CLS. I flash esterni opzionali possono essere collegati direttamente alla slitta accessori della fotocamera, come descritto di seguito. La slitta accessori è dotata di un blocco di sicurezza per le unità flash dotate di perno di bloccaggio.

## 1 Rimuovete il copri slitta accessori.

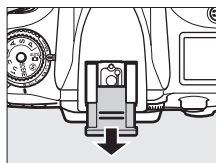

## 2 Montate l'unità flash sulla slitta accessori.

Per ulteriori dettagli, consultate il manuale fornito con l'unità flash. Il flash incorporato non si attiverà quando è collegato un flash esterno opzionale.

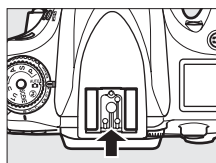

### **Adattatore sincro AS-15**

Quando l'adattatore sincro AS-15 (acquistabile separatamente) è montato sulla slitta accessori della fotocamera, è possibile collegare gli accessori per flash tramite un terminale sincro.

### **Utilizzate esclusivamente accessori per i flash Nikon**

Utilizzate esclusivamente le unità flash Nikon. Voltaggi negativi o al di sopra di 250 V applicati alla slitta accessori possono non solo influire sul normale funzionamento, ma anche danneggiare i circuiti di sincronizzazione della fotocamera o del flash. Se desiderate utilizzare un'unità flash Nikon non elencata in questa sezione, rivolgetevi a un centro assistenza autorizzato Nikon per ulteriori informazioni.

# Nikon Creative Lighting System (CLS)

Il sistema di illuminazione creativa avanzato (CLS) di Nikon offre una migliore comunicazione tra la fotocamera e le unità flash compatibili per un'eccellente fotografia flash.

## ■ Unità flash compatibili con il sistema CLS

La fotocamera può essere utilizzata con le seguenti unità flash compatibili con CLS:

- **SB-910, SB-900, SB-800, SB-700, SB-600, SB-400 e SB-R200:**

Funzionalità	Unità flash							
	ISO 100	SB-910 <sup>1</sup>	SB-900 <sup>1</sup>	SB-800	SB-700 <sup>1</sup>	SB-600	SB-400 <sup>2</sup>	SB-R200 <sup>3</sup>
N. guida <sup>4</sup>	ISO 100	34	34	38	28	30	21	10
	ISO 200	48	48	53	39	42	30	14

1 Se al modello SB-910, SB-900 o SB-700 viene applicato un filtro colore quando è selezionato AUTO o  (flash) per il bilanciamento del bianco, il filtro verrà rilevato automaticamente dalla fotocamera e il bilanciamento del bianco sarà regolato in modo appropriato.

2 Il controllo flash wireless non è disponibile con SB-400.

3 Comandato in remoto con il flash incorporato nel modo Commander o utilizzando l'unità flash opzionale SB-910, SB-900, SB-800 o SB-700 oppure l'unità di pilotaggio commander senza cavi SU-800.

4 m, 20 °C, SB-910, SB-900, SB-800, SB-700 e SB-600 a una posizione della parabola zoom di 35 mm; SB-910, SB-900 e SB-700 con illuminazione standard.

- **Unità di pilotaggio commander senza cavi SU-800:** quando è montata su una fotocamera compatibile con CLS, l'unità SU-800 può essere utilizzata come commander per unità flash remote SB-910, SB-900, SB-800, SB-700, SB-600 o SB-R200 in tre gruppi al massimo. Il lampeggiatore SU-800 non è dotato di flash.

### Numero guida

Per calcolare la distanza del flash a piena potenza, occorre dividere il numero guida per l'apertura. Ad esempio, a ISO 100 l'SB-800 ha un numero guida di 38 m (posizione della parabola zoom 35 mm); la relativa gamma a un'apertura di f/5.6 è pari a  $38 \div 5,6$  o circa 6,8 metri. Per ciascun aumento doppio della sensibilità ISO, moltiplicate il numero guida per la radice quadrata di due (circa 1,4).



Le seguenti funzioni sono disponibili con le unità flash compatibili con CLS:

Unità flash		Illuminazione avanzata senza cavi								
					Master/commander			Remoto		
		SB-910			SB-910			SB-910	SB-700	
		SB-900	SB-700	SB-600	SB-400	SB-900	SB-700	SU-800 <sup>1</sup>	SB-800	SB-600
<b>Modo/funzione flash</b>	<b>SB-800</b>	<b>SB-700</b>	<b>SB-600</b>	<b>SB-400</b>	<b>SB-800</b>	<b>SB-700</b>	<b>SU-800<sup>1</sup></b>	<b>SB-800</b>	<b>SB-600</b>	<b>SB-R200</b>
<b>i-TTL</b>	Fill-flash con bilanciamento i-TTL per SLR digitale	✓ <sup>2</sup>	✓ <sup>3</sup>	✓ <sup>2</sup>	✓ <sup>3</sup>	✓	✓	✓	✓	✓
<b>AA</b>	Auto Aperture	✓ <sup>4</sup>	—	—	—	✓ <sup>5</sup>	—	✓ <sup>5</sup>	✓ <sup>5</sup>	—
<b>A</b>	Auto senza TTL	✓ <sup>4</sup>	—	—	—	✓ <sup>5</sup>	—	—	✓ <sup>5</sup>	—
<b>GN</b>	Manuale con priorità alla distanza	✓	✓	—	—	—	—	—	—	—
<b>M</b>	Manuale	✓	✓	✓	✓ <sup>6</sup>	✓	✓	✓	✓	✓
<b>RPT</b>	Lampi flash strobo	✓	—	—	—	✓	—	✓	✓	—
	Sincro FP automatico a tempi rapidi <sup>7</sup>	✓	✓	✓	—	✓	✓	✓	✓	✓
	Blocco FV	✓	✓	✓	✓	✓	✓	✓	✓	✓
	Illuminatore AF per AF multi-area <sup>8</sup>	✓	✓	✓	—	✓	✓	✓	—	—
	Comunicazione informazioni colore flash	✓	✓	✓	✓	✓	—	—	—	—
<b>REAR</b>	Sincro sulla seconda tendina	✓	✓	✓	✓	✓	✓	✓	✓	✓
	Riduzione occhi rossi	✓	✓	✓	✓	✓	✓	—	—	—
	Parabola motorizzata	✓	✓	✓	—	✓	✓	—	—	—

1 Disponibile solo quando l'unità SU-800 è utilizzata per controllare altre unità flash. Il lampeggiatore SU-800 non è dotato di flash.

2 Il flash i-TTL standard per reflex digitale viene utilizzato con la misurazione Spot o quando è selezionato con l'unità flash.

3 Il flash i-TTL standard per reflex digitale viene utilizzato con la misurazione Spot.

4 Selezionato con l'unità flash.

5 Auto Aperture (AA) viene utilizzato indipendentemente dal modo selezionato con l'unità flash.

6 Può essere selezionato con la fotocamera.

7 Selezionate **1/250 sec. (Auto FP)** o **1/200 sec. (Auto FP)** per la personalizzazione e1 (**Tempo sincro flash**, □ 234).

8 Obiettivo CPU richiesto.

### Auto Aperture/Auto senza TTL

A meno che la lunghezza focale e l'apertura massima non siano specificate usando l'opzione **Dati obiettivo senza CPU** nel menu impostazioni, la scelta dell'apertura automatica (AA) quando è montato un obiettivo senza CPU seleziona automaticamente il modo auto senza TTL (A).



## ■ Altre unità flash











Le seguenti unità flash possono essere utilizzate nei modi Auto senza TTL e Manuale.

Unità flash		SB-80DX, SB-28DX, SB-28, SB-26, SB-25, SB-24	SB-50DX <sup>1</sup>	SB-30, SB-27 <sup>2</sup> , SB-22S, SB-22, SB-20, SB-16B, SB-15	SB-23, SB-29 <sup>3</sup> , SB-21B <sup>3</sup> , SB-29S <sup>3</sup>
<b>A</b>	Auto senza TTL	✓	—	✓	—
<b>M</b>	Manuale	✓	✓	✓	✓
<b>REAR</b>	Lampi flash strobo	✓	—	—	—
	Sincro sulla seconda tendina <sup>4</sup>	✓	✓	✓	✓

- 1 Selezionate il modo P, S, A, o M, il flash incorporato inferiore e utilizzate soltanto il flash esterno opzionale.
- 2 Il modo flash viene impostato automaticamente su TTL e il pulsante di scatto viene disattivato. Impostate l'unità flash su A (flash automatico senza TTL).
- 3 L'autofocus è disponibile solamente con obiettivi AF-S VR Micro-Nikkor 105 mm f/2.8G IF-ED e AF-S Micro NIKKOR 60 mm f/2.8G ED.
- 4 Disponibile quando la fotocamera è utilizzata per selezionare il modo flash.



### 🔍 Modo di controllo flash

La visualizzazione informazioni mostra il modo di controllo flash per i flash esterni opzionali montati alla slitta accessori della fotocamera come di seguito:

	Sincro flash	Auto FP (🗨️ 234)
<b>i-TTL</b>		
<b>Auto aperture (AA)</b>		
<b>Flash auto senza TTL (A)</b>		
<b>Manuale con priorità alla distanza (GN)</b>		
<b>Manuale</b>		
<b>Lampi flash strobo</b>		—
<b>Illuminazione avanzata senza cavi</b>		

## ✓ Note relative ai flash esterni opzionali

Per ulteriori informazioni, consultate il manuale del lampeggiatore. Se l'unità flash supporta CLS, fate riferimento alla sezione sulle fotocamere SLR digitali compatibili con CLS. La D600 non è inclusa nella categoria "SLR digitale" nei manuali di SB-80DX, SB-28DX e SB-50DX.

Se è montato un flash esterno opzionale nei modi di ripresa diversi da , il flash si attiverà con ogni scatto, anche nei modi in cui non è possibile utilizzare il flash incorporato. Osservate che non è possibile utilizzare i flash esterni opzionali nel live view filmati ( 57) o mentre HDR è in funzione ( 139).

Il controllo flash i-TTL può essere utilizzato con sensibilità ISO comprese tra 100 e 6.400. I valori superiori a 6.400 non consentono di ottenere i risultati desiderati con alcune impostazioni di distanza o di apertura. Se l'indicatore di pronto lampo lampeggia per circa 3 secondi dopo lo scatto della foto, il flash è entrato in funzione a piena potenza e la fotografia potrebbe essere sottosposta.

Se si utilizza un cavo di sincronizzazione 17, 28 o 29 della serie SC per fotografie con flash separato, talvolta non è possibile ottenere un'esposizione corretta nel modo i-TTL. Si consiglia di scegliere la funzione controllo flash i-TTL standard. Eseguite uno scatto di prova e controllate i risultati sul monitor.

Nel modo i-TTL, utilizzate il pannello del flash o il diffusore fornito con l'unità flash. Non utilizzate altri tipi di pannelli diffusori, in quanto potrebbero causare errori di esposizione.

I SB-910, SB-900, SB-800, SB-700, SB-600 e SB-400 garantiscono la riduzione effetto occhi rossi mentre SB-910, SB-900, SB-800, SB-700, SB-600 e SU-800 assicurano l'illuminazione ausiliaria AF con le seguenti limitazioni:

- **SB-910 e SB-900:** l'illuminatore ausiliario AF è disponibile con obiettivi 17–135 mm, tuttavia, l'autofocus è disponibile solamente per i punti AF mostrati a destra.



- **SB-800, SB-600 e SU-800:** l'illuminatore ausiliario AF è disponibile con obiettivi 24–105 mm, tuttavia, l'autofocus è disponibile solamente per i punti AF mostrati a destra.

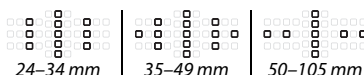

- **SB-700:** l'illuminatore ausiliario AF è disponibile con obiettivi 24–135 mm, tuttavia, l'autofocus è disponibile solamente per i punti AF mostrati a destra.

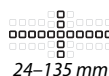

Nel modo **P**, l'apertura massima (numero f/ minimo) è limitata in base alla sensibilità ISO, come riportato di seguito:

Apertura massima all'equivalente ISO di:						
100	200	400	800	1.600	3.200	6.400
4	5	5.6	7.1	8	10	11

Se l'apertura massima dell'obiettivo è inferiore a quella fornita sopra, il valore massimo dell'apertura corrisponde all'apertura massima dell'obiettivo.

# Altri accessori

Alla data di pubblicazione di questo manuale, per la fotocamera D600 sono disponibili gli accessori seguenti.

<b>Fonti di alimentazione</b>	<ul style="list-style-type: none"><li>• <b>Batteria ricaricabile Li-ion EN-EL15</b> (☐ 21, 23): batterie EN-EL15 aggiuntive sono disponibili presso i rivenditori locali e i centri assistenza autorizzati Nikon.</li><li>• <b>Caricabatteria MH-25</b> (☐ 21): consente di ricaricare le batterie EN-EL15.</li><li>• <b>Multi-Power Battery Pack MB-D14</b>: il battery pack MB-D14 è dotato di un pulsante di scatto, un pulsante di blocco AE/AF, un multi-selettore e ghiera di comando principale e secondaria per un funzionamento più agevole quando si scattano foto in orientamento verticale. Quando collegate il battery pack MB-D14, rimuovetene il copricontatti dell'MB-D14 della fotocamera.</li><li>• <b>Connettore di alimentazione EP-5B, adattatore CA EH-5b</b>: questi accessori possono essere usati per alimentare la fotocamera per lunghi periodi di tempo (è inoltre possibile usare adattatori CA EH-5a e EH-5). È necessario l'EP-5B per collegare la fotocamera all'EH-5b; fate riferimento alla pagina 299 per ulteriori informazioni. Osservate che quando la fotocamera viene utilizzata con un MB-D14, è necessario inserire l'EP-5B nell'MB-D14, non nella fotocamera. Non cercate di usare la fotocamera con i connettori di alimentazione inseriti sia nella fotocamera, sia nell'MB-D14.</li></ul>
<b>Filtri</b>	<ul style="list-style-type: none"><li>• I filtri per le fotografie con effetti speciali potrebbero interferire con l'autofocus e con il telemetro elettronico.</li><li>• La fotocamera D600 non può essere utilizzata con filtri polarizzatori lineari. In alternativa, utilizzate i filtri polarizzatori circolari C-PL o C-PLII.</li><li>• Utilizzate i filtri NC per proteggere l'obiettivo.</li><li>• Per prevenire la formazione di effetti ombra, non utilizzate filtri quando la luce sul soggetto inquadrato è troppo forte o quando si inquadra una sorgente di luce intensa.</li><li>• Si consiglia di utilizzare la misurazione ponderata centrale con filtri con fattori di esposizione (fattori filtro) superiori a 1x (Y44, Y48, Y52, O56, R60, X0, X1, C-PL, ND25, ND4, ND45, ND8, ND85, ND400, A2, A12, B2, B8, B12). Per ulteriori dettagli, consultate il manuale di istruzioni del filtro.</li></ul>
<b>Accessori per oculare mirino</b>	<ul style="list-style-type: none"><li>• <b>Lentine di correzione diottrica DK-20C</b>: sono disponibili lenti con diottrie di -5, -4, -3, -2, 0, +0,5, +1, +2 e +3 m<sup>-1</sup> quando il comando di regolazione diottrica si trova su neutro (-1 m<sup>-1</sup>). Si consiglia di utilizzare le lentine di correzione diottrica solo se non è possibile ottenere la messa a fuoco desiderata con il comando di regolazione diottrica incorporato (da -3 a +1 m<sup>-1</sup>). Provate a utilizzare le lentine di correzione diottrica prima dell'acquisto per assicurarvi di ottenere la messa a fuoco desiderata. Non è possibile utilizzare l'oculare in gomma con le lentine di correzione diottrica.</li><li>• <b>Oculare ingranditore DK-21M</b>: il DK-21M ingrandisce la vista attraverso il mirino di circa 1,17 x (50 mm f/1.4 obiettivo all'infinito; -1,0 m<sup>-1</sup>) per una maggiore precisione durante l'inquadratura.</li><li>• <b>Ingranditore DG-2</b>: il DG-2 ingrandisce la scena visualizzata al centro del mirino per una maggiore precisione durante la messa a fuoco. Adattatore oculare richiesto (acquistabile separatamente).</li><li>• <b>Adattatore oculare DK-22</b>: il DK-22 viene utilizzato quando si monta l'ingranditore DG-2.</li><li>• <b>Mirino angolare DR-6</b>: il DR-6 si monta ad angolo retto rispetto al mirino, consentendo di visualizzare l'immagine nel mirino ad angoli retti rispetto all'obiettivo (per esempio, direttamente dall'alto quando la fotocamera è orizzontale).</li></ul>

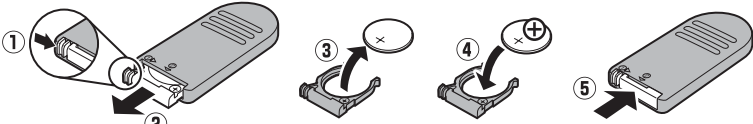
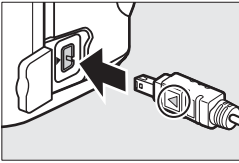

Software	<ul style="list-style-type: none"> <li>• <b>Capture NX 2:</b> un pacchetto di editing foto completo con funzioni di editing avanzate come la selezione dei punti di controllo e il pennello di ritocco automatico.</li> <li>• <b>Camera Control Pro 2:</b> consente di controllare la fotocamera in remoto da un computer per registrare filmati e fotografie e di salvare le foto direttamente sul disco rigido del computer.</li> </ul> <p><b>Nota:</b> utilizzate le versioni più recenti del software Nikon; per informazioni sui sistemi operativi supportati, fate riferimento ai siti Web elencati a pagina xxiii. Con le impostazioni predefinite, Nikon Message Center 2 verificherà a intervalli periodici la presenza di aggiornamenti del software e del firmware Nikon dopo che avete eseguito l'accesso a un account sul computer e quando il computer è connesso a Internet. Quando viene rilevato un aggiornamento, viene visualizzato un messaggio automaticamente.</p>
Tappo corpo	<p><b>Tappo corpo BF-1B/Tappo corpo BF-1A:</b> il tappo corpo macchina impedisce alla polvere di posarsi sullo specchio, sullo schermo del mirino e sul filtro passa-basso quando non è inserito un obiettivo.</p>
Comandi a distanza	<p><b>Telecomando ML-L3:</b> l'ML-L3 utilizza una batteria CR2025 da 3 V.</p>  <p>Premendo il blocco del vano batteria a destra (1), inserire un'unghia nello spazio e aprire il vano batteria (2). Assicurarsi che la batteria sia inserita nell'orientamento corretto (4).</p>
Accessori terminale accessori	<p>La D600 è munita di un terminale accessori per <b>cavi di scatto MC-DC2</b> (☐ 79) e <b>unità GP-1 GPS</b> (☐ 175), che si collegano all'indicatore ◀ sul connettore allineato al ▶ accanto al terminale accessori (vicino al coperchio di protezione connettori della fotocamera quando il terminale non è in uso).</p> 
Microfoni	<p><b>Microfono stereo ME-1</b> (☐ 61)</p>
Adattatori wireless mobili	<p><b>Adattatore wireless per la comunicazione con dispositivi mobili WU-1b:</b> Supporta la comunicazione bidirezionale tra la fotocamera e i dispositivi intelligenti che dispongono di Wireless Mobile Adapter Utility.</p>

# Collegamento di un connettore di alimentazione e di un adattatore CA

Spegnete la fotocamera prima di collegare un connettore di alimentazione opzionale e l'adattatore CA.

## 1 Preparate la fotocamera.

Aprire il coperchio vano batteria (1) e i copiconnettori di alimentazione (2).

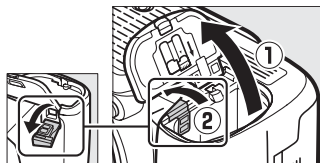

## 2 Inserite il connettore di alimentazione EP-5B.

Assicuratevi di inserire il connettore orientandolo come illustrato, usando il connettore per mantenere il blocco batteria arancione premuto su un lato. Il blocco mantiene il connettore in posizione quando il connettore è completamente inserito.

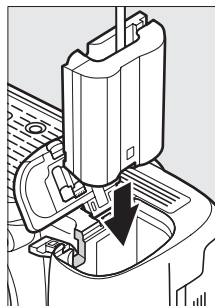

## 3 Richiudete il coperchio vano batteria.

Posizionate il cavo del connettore di alimentazione in modo che passi attraverso l'alloggiamento del connettore di alimentazione e chiudete il coperchio del vano batteria.

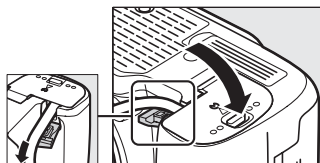

## 4 Collegate l'adattatore CA.

Collegate il cavo di alimentazione dell'adattatore CA alla presa CA sull'adattatore CA (3) e il cavo di alimentazione EP-5B alla presa CC (4). Un'icona  viene visualizzata sul monitor quando la fotocamera è alimentata dall'adattatore CA e dal connettore di alimentazione.

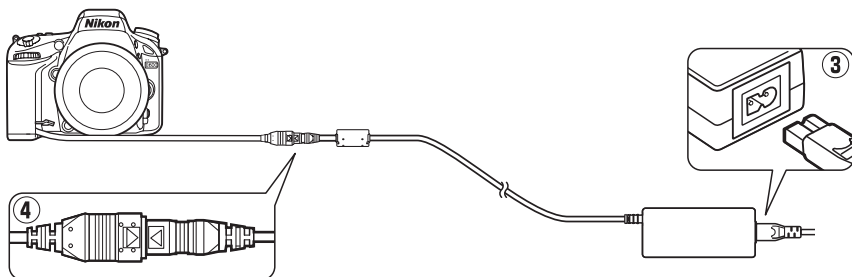

# Cura della fotocamera

## Conservazione

Quando la fotocamera non viene usata per un lungo periodo, riposizionate il copri monitor, rimuovete la batteria e conservatela in un luogo fresco e asciutto, con il copricontatti montato. Per evitare la formazione di ossidi e muffe, conservate la fotocamera in un ambiente asciutto e ben ventilato. Non conservate la fotocamera insieme a naftalina o canfora e non collocatela in luoghi:

- poco ventilati o con livelli di umidità superiori al 60 %
- vicini ad apparecchiature che creano forti campi elettromagnetici, come apparecchi TV e radio
- esposti a temperature superiori ai 50 °C o inferiori ai -10 °C

## Pulizia

<b>Corpo della fotocamera</b>	Utilizzate una pompetta per rimuovere la polvere e altri residui, quindi strofinate delicatamente con un panno morbido e asciutto. Dopo avere utilizzato la fotocamera in spiaggia o al mare, ripulitela dalla sabbia e dal sale con un panno leggermente imbevuto in acqua distillata, quindi asciugatela accuratamente. <b>Importante:</b> <i>polvere o altri materiali estranei all'interno della fotocamera possono causare danni non coperti dalla garanzia.</i>
<b>Obiettivo, specchio e mirino</b>	Questi componenti in vetro possono essere facilmente danneggiati. Rimuovete la polvere e altri residui con una pompetta. Se utilizzate un nebulizzatore, reggetelo verticalmente per prevenire la fuoriuscita di liquidi. Per rimuovere impronte digitali o altre macchie, applicate una piccola quantità di detergente per obiettivi su un panno morbido e pulite con cura.
<b>Monitor</b>	Rimuovete la polvere e altri residui con una pompetta. Durante la rimozione di impronte digitali e altre macchie, strofinate delicatamente la superficie con un panno morbido o pelle di camoscio. Evitate di premere con forza per prevenire danni o errori di funzionamento.

*Non utilizzate alcol, solventi o altri prodotti chimici volatili.*

### **Manutenzione della fotocamera e degli accessori**

La fotocamera è un apparecchio di precisione che richiede una manutenzione regolare. Nikon consiglia di rivolgersi al rivenditore presso cui è stato effettuato l'acquisto o a un centro assistenza autorizzato Nikon per un controllo della fotocamera ogni 1-2 anni e per una revisione ogni 3-5 anni (le operazioni di controllo e revisione sono a pagamento). Se la fotocamera viene utilizzata a livello professionale, è particolarmente importante sottoporla a controlli e revisioni frequenti. Durante il controllo e la revisione, è necessario fornire anche tutti gli eventuali accessori regolarmente utilizzati con la fotocamera, come gli obiettivi o i lampeggiatori opzionali.

## Filtro passa-basso

Il sensore di immagine, che funge da elemento di captazione dell'immagine, è protetto da un filtro passa-basso che previene la formazione di effetti moiré. Se pensate che la qualità delle immagini sia compromessa a causa della presenza di polvere o particelle, potete pulire il filtro mediante l'opzione **Pulisci sensore di immagine** del menu impostazioni. È possibile pulire il filtro in qualsiasi momento utilizzando l'opzione **Pulisci ora** o effettuare la pulizia automaticamente al momento dell'accensione o spegnimento della fotocamera.

### ■ "Pulisci ora"

#### 1 Selezionate **Pulisci sensore di immagine** nel menu impostazioni.

Per visualizzare i menu, premete il pulsante MENU. Evidenziate **Pulisci sensore di immagine** nel menu impostazioni e premete ►.



Pulsante MENU

#### 2 Selezionate **Pulisci ora**.

La fotocamera controllerà il sensore di immagine, quindi avvierà la pulizia. Il processo richiede circa 10 secondi durante i quali **b u S Y** lampeggia nel pannello di controllo e non è possibile eseguire altre operazioni. Non rimuovete né scollegate la fonte di alimentazione finché la pulizia non è stata completata e **b u S Y** non è più visualizzato.

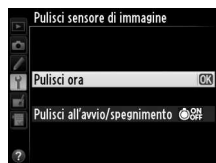

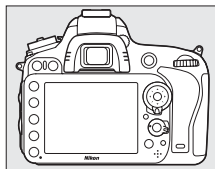

#### 🔪 Collocate la fotocamera in posizione orizzontale

La pulizia del sensore di immagine risulta particolarmente efficace se la fotocamera viene posizionata orizzontalmente come mostrato a destra.



## ■ "Pulisci all'avvio/spengimento"

Scegliete fra le seguenti opzioni:

Opzione	Descrizione
 <b>Pulisci all'avvio</b>	Il sensore di immagine viene pulito automaticamente ogni volta che si accende la fotocamera.
 <b>Pulisci allo spegnimento</b>	Il sensore di immagine viene pulito automaticamente durante lo spegnimento, ogni volta che si spegne la fotocamera.
 <b>Pulisci all'avvio e spegnimento</b>	Il sensore di immagine viene pulito automaticamente all'accensione e allo spegnimento.
<b>Pulitura</b>	Pulitura automatica del sensore di immagine.

### 1 Selezionate **Pulisci all'avvio/spengimento**.

Visualizzate il menu **Pulisci sensore di immagine** come descritto al passaggio 2 nella pagina precedente. Evidenziate **Pulisci all'avvio/spengimento** e premete ►.



### 2 Selezionate un'opzione.

Evidenziate un'opzione e premete .



#### **Pulizia del sensore di immagine**

L'utilizzo dei controlli della fotocamera all'avvio interrompe la pulizia del sensore di immagine. La pulizia del sensore di immagine potrebbe non essere eseguita all'avvio se il flash è in fase di carica.

La pulizia viene eseguita facendo vibrare il filtro passa-basso. Se non si riesce a rimuovere completamente la polvere utilizzando le opzioni nel menu **Pulisci sensore di immagine**, pulite il sensore manualmente (□ 303) o rivolgetevi a un centro assistenza autorizzato Nikon.

Se la pulizia del sensore di immagine viene effettuata più volte in successione, tale operazione potrebbe essere disattivata temporaneamente per proteggere la circuitazione interna della fotocamera. La pulizia potrà essere effettuata di nuovo dopo una breve pausa.



## ■ Pulizia manuale

Se non riuscite a rimuovere le impurità dal filtro passa-basso utilizzando l'opzione **Pulisci sensore di immagine** (☐ 301) nel menu impostazioni, potete pulire il filtro manualmente come descritto di seguito. Tuttavia, tenete presente che il filtro è estremamente fragile e può venire facilmente danneggiato. Nikon consiglia di rivolgersi a un centro assistenza autorizzato Nikon per la pulizia del filtro.

### 1 Caricate la batteria o collegate un adattatore CA.

È necessaria una fonte di alimentazione affidabile durante il controllo o pulizia del filtro passa-basso. Spegnete la fotocamera ed inserite una batteria EN-EL15 completamente carica oppure collegate un connettore di alimentazione EP-5B opzionale e un adattatore CA EH-5b. L'opzione **M-Up per pulizia sensore** è disponibile soltanto nel menu impostazioni a livelli di batteria sopra .

### 2 Rimuovete l'obiettivo.

Spegnete la fotocamera e rimuovete l'obiettivo.

### 3 Selezionate M-Up per pulizia sensore.

Accendete la fotocamera e premete il pulsante MENU per visualizzare i menu. Evidenziate **M-Up per pulizia sensore** nel menu impostazioni e premete ►.



Pulsante MENU

### 4 Premete .

Verrà visualizzato il messaggio mostrato a destra nel monitor mentre nel pannello di controllo e nel mirino apparirà una riga di trattini. Per ritornare al funzionamento normale senza ispezionare il filtro passa-basso, spegnete la fotocamera.

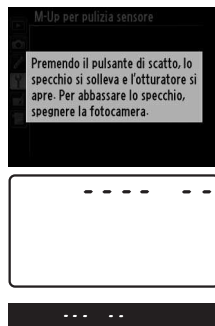

---

## 5 Sollevare lo specchio.

Premete il pulsante di scatto fino in fondo. Lo specchio si solleva e la tendina dell'otturatore si apre, consentendovi di vedere il filtro passa-basso. Il display del mirino si spegne e nel pannello di controllo lampeggerà una riga di trattini.

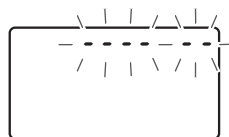

---

## 6 Esaminare il filtro passa-basso.

Reggete la fotocamera in modo che la luce si rifletta sul filtro passa-basso, quindi esaminatelo per verificare se sono presenti polvere o altri residui. Se non è presente alcun corpuscolo estraneo, procedete al passaggio 8.

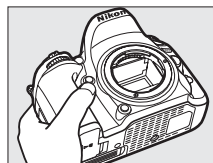

---

## 7 Pulite il filtro.

Eliminate la polvere e altri residui dal filtro con una pompetta. Non utilizzate una pompetta con pennellino, poiché le setole potrebbero danneggiarlo. Se non riuscite a rimuovere i residui con la pompetta, rivolgetevi a tecnici autorizzati Nikon. Non toccate e non strofiniate il filtro per nessun motivo.

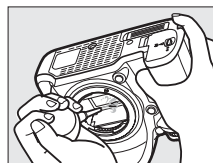

---

## 8 Spegnete la fotocamera.

Lo specchio si riabbassa e la tendina dell'otturatore si chiude. Riposizionate l'obiettivo o il tappo corpo macchina.

### **Utilizzo di una fonte di alimentazione affidabile**

La tendina dell'otturatore è fragile e può essere facilmente danneggiata. Se la fotocamera si spegne mentre lo specchio è sollevato, la tendina dell'otturatore si chiude automaticamente. Attenetevi alle precauzioni seguenti per prevenire danni alla tendina:

- Evitate di spegnere la fotocamera o di rimuovere o scollegare l'alimentazione quando lo specchio è sollevato.
- Se la batteria si sta scaricando quando lo specchio è sollevato, viene emesso un segnale acustico e la spia autoscatto lampeggia per avvertirvi che la tendina dell'otturatore sta per chiudersi, quindi lo specchio si abbassa automaticamente nel giro di due minuti circa. terminate immediatamente le operazioni di pulizia o controllo.

### **Impurità sul filtro passa-basso**

Durante la produzione e la spedizione, Nikon adotta tutte le precauzioni possibili per evitare che il filtro passa-basso entri a contatto con impurità. Tuttavia, dato che la fotocamera D600 è stata progettata per un utilizzo con obiettivi intercambiabili, è possibile che le impurità entrino nella fotocamera durante la rimozione o il cambio degli obiettivi. Una volta all'interno della fotocamera, queste impurità potrebbero depositarsi sul filtro passa-basso e risultare visibili nelle fotografie scattate in determinate condizioni. Per proteggere la fotocamera quando non è inserito un obiettivo, riponete sempre il tappo corpo macchina in dotazione con la fotocamera, prestando attenzione a rimuovere la polvere e altri residui eventualmente presenti sul tappo corpo macchina. Evitate di cambiare gli obiettivi in ambienti polverosi.

Se sul filtro passa-basso sono presenti impurità, pulitelo attenendovi alle istruzioni riportate in precedenza, oppure rivolgetevi a tecnici autorizzati Nikon. Le fotografie in cui si nota la presenza di materiale estraneo sul filtro possono essere ritoccate usando Capture NX 2 (disponibile separatamente; □ 298) oppure le opzioni di pulizia immagine disponibili in alcune applicazioni di modifica di immagini di fornitori terzi.



# Cura della fotocamera e delle batterie: precauzioni

**Non far cadere:** è possibile che il prodotto non funzioni correttamente se sottoposto a urti violenti o vibrazioni forti.

**Tenere asciutto:** questo prodotto non è impermeabile ed è possibile che non funzioni correttamente se immerso nell'acqua o se esposto ad alti livelli di umidità. Meccanismi interni arrugginiti possono causare danni irreparabili.

**Evitate gli sbalzi di temperatura:** gli sbalzi di temperatura improvvisi, ad esempio quando si entra o esce da un ambiente riscaldato durante una giornata fredda, possono provocare la formazione di condensa all'interno dell'unità. Per prevenire la formazione di condensa, collocate la fotocamera in una custodia o una borsa di plastica prima di sottoporla a sbalzi di temperatura improvvisi.

**Tenere lontano da forti campi magnetici:** non utilizzate o non conservate questa unità in prossimità di apparecchiature che producono forti radiazioni elettromagnetiche o campi magnetici. Le cariche elettrostatiche e i campi magnetici creati da apparecchiature come i radiotrasmittitori possono provocare interferenze compromettendo il funzionamento del monitor, danneggiare i dati salvati sulla card di memoria o alterare la circuitazione interna del prodotto.

**Non lasciate l'obiettivo puntato verso il sole:** non lasciate l'obiettivo puntato verso il sole o sotto un'altra sorgente di luce forte per periodi prolungati. La luce intensa può danneggiare il sensore d'immagine o determinare la comparsa di sfocature bianche nelle fotografie.

**Spegnete il prodotto prima di rimuovere o scollegare la fonte di alimentazione:** non scollegate il prodotto e non rimuovete la batteria quando è acceso o durante il salvataggio o l'eliminazione delle immagini. Un'interruzione netta dell'alimentazione del prodotto in queste circostanze potrebbe provocare la perdita di dati o danneggiare la memoria o la circuitazione interna del prodotto. Per limitare il rischio di interruzione accidentale dell'alimentazione, evitate di trasportare il prodotto da un luogo a un altro quando l'adattatore CA è collegato.

**Pulizia:** per pulire il corpo della fotocamera, utilizzate una pompetta per rimuovere la polvere e altri residui, quindi strofinate delicatamente con un panno morbido e asciutto. Dopo avere utilizzato la fotocamera in spiaggia o al mare, ripulitela dalla sabbia e dal sale con un panno leggermente imbevuto di acqua pulita, quindi asciugatela accuratamente. In rari casi, i display LCD potrebbero illuminarsi o oscurarsi a causa dell'elettricità statica. Ciò non indica un malfunzionamento e il display tornerà rapidamente alle normali condizioni.

L'obiettivo e lo specchio sono molto delicati. La polvere e altri residui devono essere rimossi delicatamente con una pompetta. Se utilizzate un nebulizzatore, reggetelo verticalmente per prevenire la fuoriuscita di liquidi. Per rimuovere le impronte digitali o altre macchie dall'obiettivo, applicate una piccola quantità di detergente per obiettivi su un panno morbido e pulite con cura l'obiettivo.

Per informazioni sulla pulizia del filtro passa-basso, consultate la sezione "Filtro passa-basso" (☞ 301, 303).

**Contatti dell'obiettivo:** mantenete puliti i contatti dell'obiettivo.

**Non toccare la tendina dell'otturatore:** la tendina è estremamente sottile e può essere danneggiata facilmente. Non esercitate pressione sulla tendina, non urtatela con gli accessori di pulizia o non sottoponetela a forti correnti d'aria provenienti da una pompetta per nessun motivo. Queste azioni potrebbero graffiare, deformare o danneggiare la tendina.



**Conservazione:** per evitare la formazione di ossidi e muffe, conservate la fotocamera in un ambiente asciutto e ben ventilato. Se state utilizzando un adattatore CA, scollegate l'adattatore per evitare incendi. Se prevedete di non utilizzare il prodotto per un periodo di tempo prolungato, rimuovete la batteria per evitare eventuali perdite e conservate la fotocamera in una borsa di plastica contenente materiale disidratante. Tuttavia, non conservate l'astuccio della fotocamera in una borsa di plastica poiché il materiale potrebbe deteriorarsi. Il materiale disidratante perde gradualmente le sue proprietà di assorbimento dell'umidità e deve essere sostituito regolarmente.

Per prevenire la formazione di ossidi e muffe, estraete la fotocamera dal luogo in cui viene conservata almeno una volta al mese. Accendete la fotocamera e premete il pulsante di scatto alcune volte prima di riporre la fotocamera.

Conservate la batteria in un luogo fresco e asciutto. Riposizionate il copricontatti prima di riporre la batteria nel luogo di conservazione.

**Note sul monitor:** il monitor è fabbricato con precisione estremamente elevata; almeno il 99,99 % dei pixel è funzionante e non più dello 0,01 % risulta mancante o difettoso. Pertanto, anche se questi display potrebbero contenere pixel sempre accesi (bianchi, rossi, blu o verdi) o sempre spenti (neri), questo non indica un malfunzionamento e non ha alcun effetto sulle immagini registrate con il dispositivo.

In presenza di una forte luce, può risultare difficile visualizzare le immagini sul monitor.

Non esercitate pressione sul monitor poiché potrebbe danneggiarsi o funzionare in modo anomalo. La polvere e altri residui sul monitor possono essere rimossi con una pompetta. Le macchie possono essere rimosse strofinando leggermente la superficie con un panno morbido o con pelle di camoscio. Se il monitor dovesse rompersi accidentalmente, fate attenzione a non ferirvi con i frammenti di vetro ed evitate il contatto dei cristalli liquidi con la pelle, gli occhi o la bocca.

Utilizzate il copri monitor durante il trasporto o quando si lascia la fotocamera inutilizzata.

**Batterie:** le batterie possono perdere liquidi o esplodere se maneggiate in modo inopportuno.

Osservate le necessarie precauzioni nel maneggiare le batterie:

- Utilizzate esclusivamente batterie idonee all'attrezzatura in uso.
- Non esponete le batterie a fiamme, fuoco o calore eccessivo.
- Mantenete i terminali delle batterie puliti.
- Spegnete l'apparecchio prima di sostituire la batteria.
- Rimuovete la batteria dalla fotocamera o ricaricatela quando non è utilizzata e riposizionate il copricontatti. Le fotocamere utilizzano piccole quantità di carica anche quando sono spente e possono scaricare le batterie fino a renderle inutilizzabili. Se la batteria non sarà usata per un certo lasso di tempo, inseritela nella fotocamera e fatela scaricare del tutto prima di rimuoverla e riporla in un luogo con una temperatura ambiente compresa tra 15 e 25 °C (evitate i luoghi troppo caldi o molto freddi). Ripetete questo processo almeno una volta ogni sei mesi.
- L'accensione e lo spegnimento ripetuti della fotocamera quando la batteria è completamente scarica possono accorciare la durata della batteria. Le batterie completamente scariche devono essere caricate prima dell'uso.
- La temperatura interna della batteria potrebbe aumentare mentre la batteria viene utilizzata. Cercare di caricare la batteria mentre la temperatura interna è elevata provoca dei cali di prestazione della batteria, e potrebbe non essere ricaricabile oppure ricaricabile solo in parte. Attendete che la batteria si raffreddi prima di ricaricarla.



- Il prolungato caricamento della batteria quando questa è già completamente carica potrebbe diminuire le prestazioni della batteria.
- Un sensibile calo della durata di utilizzo di una batteria completamente carica alle temperature indicate, indica che essa deve essere sostituita. Acquistate una nuova batteria EN-EL15.
- Caricate la batteria prima dell'uso. Se utilizzate la fotocamera in occasioni importanti, preparate una batteria EN-EL15 di scorta e caricatela completamente. In alcuni luoghi potrebbe essere difficile reperire batterie di ricambio con poco preavviso. Nelle giornate fredde, la capacità delle batterie potrebbe diminuire. Accertatevi che la batteria sia completamente carica prima di scattare fotografie all'esterno in condizioni climatiche rigide. Tenete una batteria di scorta in un luogo caldo e passate dall'una all'altra secondo necessità. Una volta riscaldate, le batterie fredde possono recuperare la carica perduta.
- Le batterie usate sono una risorsa; riciclatele secondo le norme locali.



# Impostazioni disponibili

La tabella seguente elenca le impostazioni che è possibile regolare in ciascun modo.

			<b>P</b>	<b>S, A, M</b>					
Cartella di memorizzazione	✓	✓	✓	✓	✓	✓	✓	✓	✓
Nome file <sup>1</sup>	✓	✓	✓	✓	✓	✓	✓	✓	✓
Ruolo card nello slot 2 <sup>1</sup>	✓	✓	✓	✓	✓	✓	✓	✓	✓
Qualità dell'immagine <sup>1,2</sup>	✓	✓	✓	✓	✓	✓	✓	✓	✓
Dimensione dell'immagine <sup>1,2</sup>	✓	✓	✓	✓	✓	✓	✓	✓	✓
Area immagine <sup>1</sup>	✓	✓	✓	✓	✓	✓	✓	✓	✓
Compressione JPEG <sup>1</sup>	✓	✓	✓	✓	✓	✓	✓	✓	✓
Registrazione NEF (RAW) <sup>1</sup>	✓	✓	✓	✓	✓	✓	✓	✓	✓
Bilanciamento del bianco <sup>1,2</sup>	—	—	✓	✓	—	—	—	—	—
<b>Menu di ripresa</b>									
Imposta Picture Control <sup>1</sup>	—	—	✓	✓	—	—	—	—	—
Controllo distorsione auto <sup>1</sup>	✓	✓	✓	✓	✓	✓	✓	✓	✓
Spazio colore <sup>1</sup>	✓	✓	✓	✓	✓	✓	✓	✓	✓
D-Lighting attivo <sup>1</sup>	— <sup>3</sup>	— <sup>3</sup>	✓ <sup>2</sup>	✓ <sup>2</sup>	— <sup>3</sup>	— <sup>3</sup>	— <sup>3</sup>	— <sup>3</sup>	—
HDR (high dynamic range) <sup>1,2</sup>	—	—	✓	✓	—	—	—	—	—
Controllo vignettatura <sup>1</sup>	✓	✓	✓	✓	✓	✓	✓	✓	✓
NR su esposizioni lunghe <sup>1</sup>	✓	✓	✓	✓	✓	✓	✓	✓	✓
NR su ISO elevati <sup>1</sup>	✓	✓	✓	✓	✓	✓	✓	✓	✓
Impostazioni sensibilità ISO <sup>1,2</sup>	✓ <sup>4</sup>	✓ <sup>4</sup>	✓	✓	✓ <sup>4</sup>	✓ <sup>4</sup>	✓ <sup>4</sup>	✓ <sup>4</sup>	✓ <sup>4</sup>
Modo comando a distanza <sup>1</sup>	✓	✓	✓	✓	✓	✓	✓	✓	✓
Esposizione multipla <sup>1,2</sup>	—	—	✓	✓	—	—	—	—	—
Riprese intervallate <sup>1</sup>	✓	✓	✓	✓	✓	✓	✓	✓	✓
Fotografie accelerate <sup>1</sup>	✓	✓	✓	✓	✓	✓	✓	✓	✓
Impostazioni filmato <sup>1</sup>	✓	✓	✓	✓	✓	✓	✓	✓	✓
<b>Altre impostazioni<sup>2</sup></b>									
Modo autofocus (mirino)	✓ <sup>5</sup>	✓ <sup>5</sup>	✓	✓	✓ <sup>5</sup>	✓ <sup>5</sup>	✓ <sup>5</sup>	✓ <sup>5</sup>	✓ <sup>5</sup>
Modo area AF (mirino)	✓ <sup>5</sup>	✓ <sup>5</sup>	✓	✓	✓ <sup>5</sup>	✓ <sup>5</sup>	✓ <sup>5</sup>	✓ <sup>5</sup>	✓ <sup>5</sup>
Modo AF (Live view/filmato)	✓ <sup>5</sup>	✓ <sup>5</sup>	✓	✓	✓ <sup>5</sup>	✓ <sup>5</sup>	✓ <sup>5</sup>	✓ <sup>5</sup>	✓ <sup>5</sup>
Modo area AF (Live view/filmato)	✓ <sup>5</sup>	✓ <sup>5</sup>	✓	✓	✓ <sup>5</sup>	✓ <sup>5</sup>	✓ <sup>5</sup>	✓ <sup>5</sup>	✓ <sup>5</sup>
Blocco AE (permanente)	✓	✓	✓	✓	✓	✓	✓	✓	✓
Programma flessibile	—	—	✓	—	—	—	—	—	—
Misurazione esposimetrica	—	—	✓	✓	—	—	—	—	—
Compensazione dell'esposizione	—	—	✓	✓	—	—	—	—	—
Bracketing	—	—	✓	✓	—	—	—	—	—
Modo flash	✓ <sup>5</sup>	—	✓	✓	✓ <sup>5</sup>	—	✓ <sup>5</sup>	—	—
Compensazione flash	—	—	✓	✓	—	—	—	—	—
Blocco FV	✓	—	✓	✓	✓	—	—	—	—



			<b>P</b>	<b>S, A, M</b>						
a1: Selezione priorità AF-C	✓	✓	✓	✓	✓	✓	✓	✓	✓	✓
a2: Selezione priorità AF-S	✓	✓	✓	✓	✓	✓	✓	✓	✓	✓
a3: Focus Tracking + Lock-On	✓	✓	✓	✓	✓	✓	✓	✓	✓	✓
a4: Illuminazione punti AF	✓	✓	✓	✓	✓	✓	✓	✓	✓	✓
a5: Inclusione punti AF	✓	✓	✓	✓	✓	✓	✓	✓	✓	✓
a6: Numero di punti AF	✓	✓	✓	✓	✓	✓	✓	✓	✓	✓
a7: Illuminatore AF incorporato	✓	✓	✓	✓	✓	—	—	✓	✓	✓
b1: Valore increm. sens. ISO	✓	✓	✓	✓	✓	✓	✓	✓	✓	✓
b2: Step EV in esposizione	✓	✓	✓	✓	✓	✓	✓	✓	✓	✓
b3: Comp. agevolata esposizione	—	—	✓	✓	—	—	—	—	—	—
b4: Area ponderata centrale	—	—	✓	✓	—	—	—	—	—	—
b5: Taratura fine esposimetro	✓	✓	✓	✓	✓	✓	✓	✓	✓	✓
c1: Pulsante di scatto AE-L	✓	✓	✓	✓	✓	✓	✓	✓	✓	✓
c2: Timer di standby	✓	✓	✓	✓	✓	✓	✓	✓	✓	✓
c3: Autoscatto	✓	✓	✓	✓	✓	✓	✓	✓	✓	✓
c4: Ritardo autosp. monitor	✓	✓	✓	✓	✓	✓	✓	✓	✓	✓
c5: Tempo attesa com. distanza	✓	✓	✓	✓	✓	✓	✓	✓	✓	✓
d1: Segnale acustico	✓	✓	✓	✓	✓	✓	✓	✓	✓	✓
d2: Mostra reticolo mirino	✓	✓	✓	✓	✓	✓	✓	✓	✓	✓
d3: Display ISO e regolazioni	✓	✓	✓	✓	✓	✓	✓	✓	✓	✓
d4: Visualizza suggerimenti	✓	✓	✓	✓	✓	✓	✓	✓	✓	✓
d5: Vel. scatto modo seq. CL	✓	✓	✓	✓	✓	✓	✓	✓	✓	✓
d6: Limite scatto continuo	✓	✓	✓	✓	✓	✓	✓	✓	✓	✓
d7: Numerazione sequenza file	✓	✓	✓	✓	✓	✓	✓	✓	✓	✓
d8: Visualizzazione informazioni	✓	✓	✓	✓	✓	✓	✓	✓	✓	✓
d9: Illuminazione LCD	✓	✓	✓	✓	✓	✓	✓	✓	✓	✓
d10: Esposizione posticipata <sup>2</sup>	✓	✓	✓	✓	✓	—	—	✓	✓	✓
d11: Avviso flash	—	—	✓	✓	—	—	—	—	—	—
d12: Batterie nell'MB-D14	✓	✓	✓	✓	✓	✓	✓	✓	✓	✓
d13: Ordine batterie	✓	✓	✓	✓	✓	✓	✓	✓	✓	✓

Personalizzazioni



			<b>P</b>	<b>S, A, M</b>					
e1: Tempo sincro flash	✓	✓	✓	✓	✓	✓	✓	✓	✓
e2: Tempo di posa flash	—	—	✓	✓	—	—	—	—	—
e3: Controllo flash incorporato/ Flash opzionale	—	—	✓	✓	—	—	—	—	—
e4: Compens. esposizione flash	—	—	✓	✓	—	—	—	—	—
e5: Lampi flash pilota	—	—	✓	✓	—	—	—	—	—
e6: Opzioni auto bracketing	—	—	✓	✓	—	—	—	—	—
e7: Ordine bracketing	—	—	✓	✓	—	—	—	—	—
<b>Personalizzazioni</b> <sup>5</sup> f1: Puls. OK (modo di ripresa)	✓	✓	✓	✓	✓	✓	✓	✓	✓
f2: Funzione pulsante Fn	✓	✓	✓	✓	✓	✓	✓	✓	✓
f3: Funzione puls. anteprima	✓	✓	✓	✓	✓	✓	✓	✓	✓
f4: Funzione pulsante AE-L/AF-L	✓	✓	✓	✓	✓	✓	✓	✓	✓
f5: Personalizzazione ghiera	✓	✓	✓	✓	✓	✓	✓	✓	✓
f6: Press. pulsante uso ghiera	✓	✓	✓	✓	✓	✓	✓	✓	✓
f7: Blocco scatto con slot vuoto	✓	✓	✓	✓	✓	✓	✓	✓	✓
f8: Inverti indicatori	✓	✓	✓	✓	✓	✓	✓	✓	✓
f9: Funz. puls.  dell'MB-D14	✓	✓	✓	✓	✓	✓	✓	✓	✓
g1: Funzione pulsante Fn	✓	✓	✓	✓	✓	✓	✓	✓	✓
g2: Funzione puls. anteprima	✓	✓	✓	✓	✓	✓	✓	✓	✓
g3: Funzione pulsante AE-L/AF-L	✓	✓	✓	✓	✓	✓	✓	✓	✓
g4: Funzione pulsante di scatto	✓	✓	✓	✓	✓	✓	✓	✓	✓

1 Reset con **Reset menu di ripresa** (□ 214).

2 Reset con reset a due pulsanti (□ 151).

3 Fisso a **Auto**.

4 Il **Controllo automatico ISO** non è disponibile.

5 Reset quando la ghiera di selezione modo è ruotata a una nuova impostazione.

6 Reset con **Reset personalizzazioni** (□ 221).



# Impostazioni predefinite

Di seguito sono elencate le impostazioni predefinite per le opzioni dei menu della fotocamera. Per informazioni sui reset a due pulsanti, fate riferimento a pagina 151.

## ■ Impostazioni predefinite del menu riproduzione

Opzione	Impostazione predefinita	📖	Opzione	Impostazione predefinita	📖
Cartella di riproduzione	ND600	207	Slide show		
Mostra foto scattata	No	212	Tipo immagine	Immagini fisse e filmati	213
Dopo la cancellazione	Mostra seguente	212	Intervallo fotogrammi	2 sec.	
Ruota foto verticali	Sì	212			

## ■ Impostazioni predefinite del menu di ripresa <sup>1</sup>

Opzione	Impostazione predefinita	📖	Opzione	Impostazione predefinita	📖
Nome file	DSC	216	Controllo vignettatura	Normale	218
Ruolo card nello slot 2	Eccedenza	96	NR su esposizioni lunghe	No	218
Qualità dell'immagine	JPEG Normal	93	NR su ISO elevati	Normale	218
Dimensione dell'immagine	Grande	95	Impostazioni sensibilità ISO		
Area immagine			Sensibilità ISO		
Ritaglio DX auto	Sì	89	<b>P, S, A, M</b>	100	105
Scegli area immagine	FX (36×24)	90	Altri modi	Auto	
Compressione JPEG	Priorità dimensione	94	Controllo automatico ISO	No	107
Registrazione NEF (RAW)			Modo comando a distanza	Comando a dist. ritardato	85
Tipo	Compressione senza perdita	94	Esposizione multipla <sup>2</sup>		
Profondità di bit NEF (RAW)	14 bit		Modo esposizione multipla	No	160
Bilanciamento del bianco	Auto > Normale	115	Numero di scatti	2	161
Regolazione fine	A-B: 0, G-M: 0	117	Guadagno automatico	Sì	162
Temperatura di colore	5.000 K	120	Riprese intervallate	Reset <sup>3</sup>	164
Premisurazione manuale	d-1	121	Fotografie accelerate	Reset <sup>4</sup>	168
Imposta Picture Control	Standard	129	Impostazioni filmato		
Controllo distorsione auto	No	217	Dimens./freq. fotogrammi	1.920×1.080; 30p	65
Spazio colore	sRGB	217	Qualità filmato	Alta qualità	
D-Lighting attivo			Microfono	Sensibilità automatica	
<b>P, S, A, M</b> , 📷, 📺, 📹	No	137	Destinazione	Slot 1	
Altri modi	Auto				
HDR (high dynamic range)					
Modo HDR	No	140			
Esposizione differenziale	Auto	140			
Uniformare	Normale	141			





<sup>1</sup> Impostazioni predefinite ripristinate con **Reset menu di ripresa** (📖 214).

<sup>2</sup> Non è possibile selezionare **Reset menu di ripresa** mentre la ripresa è in corso.

<sup>3</sup> Ora avvio ripristinata a **Adesso**, intervallo ripristinato a 1 minuto, numero di intervalli e numero di scatti ripristinati a 1 e **Avvia** ripristinato a **No**. La ripresa termina quando viene eseguito il ripristino.

<sup>4</sup> Intervallo ripristinato a 5 sec., tempo di registrazione a 25 minuti.

## ■ Impostazioni predefinite del menu personalizzazioni\*

Opzione	Impostazione predefinita		Opzione	Impostazione predefinita	
a1 Selezione priorità AF-C	Scatto	221	d8 Visualizzazione informazioni	Auto	231
a2 Selezione priorità AF-S	Messa a fuoco	221	d9 Illuminazione LCD	No	231
a3 Focus Tracking + Lock-On	3 (Normale)	222	d10 Esposizione posticipata	No	231
a4 Illuminazione punti AF	Auto	222	d11 Avviso flash	Sì	231
a5 Inclusioni punti AF	Normale	222	d12 Batterie nell'MB-D14	LR6 (Alcaline AA)	232
a6 Numero di punti AF	39 punti	223	d13 Ordine batterie	Prima le batterie dell'MB-D14	233
a7 Illuminatore AF incorporato	Sì	223	e1 Tempo sincro flash	1/200 sec.	234
b1 Valore increm. sens. ISO	1/3 step	224	e2 Tempo di posa flash	1/60 sec.	235
b2 Step EV in esposizione	1/3 step	224	e3 Controllo flash incorporato/Flash opzionale	TTL	236
b3 Comp. agevolata esposizione	No	225	e4 Compens. esposizione flash	Intero fotogramma	240
b4 Area ponderata centrale	∅ 12 mm	226	e5 Lampi flash pilota	Sì	241
b5 Taratura fine esposimetro			e6 Opzioni auto bracketing	AE e flash	241
Misurazione matrix	0	226	e7 Ordine bracketing	MTR > Sotto > Sovra	241
Misuraz. pond. centrale	0		f1 Puls. OK (modo di ripresa)	Selezione punto AF centrale	241
Misurazione spot	0		f2 Funzione pulsante Fn	Scegli area immagine	242
c1 Pulsante di scatto AE-L	No	226	f3 Funzione puls. anteprima	Anteprima	244
c2 Timer di standby	6 sec.	227	f4 Funzione pulsante AE-L/AF-L	Blocco AE/AF	244
c3 Autoscatto			f5 Personalizzazione ghiera		
Tempo di attesa autoscatto	10 sec.	227	Rotazione inversa	Compensazione dell'esposizione: <input type="checkbox"/> Tempo di posa/diaframma: <input type="checkbox"/>	245
Numero di scatti	1		Inverti principale/secondaria	No	
Intervallo tra scatti	0,5 sec.		Impostazione diaframma	Ghiera secondaria	
c4 Ritardo autosp. monitor			Menu e riproduzione	No	
Riproduzione	10 sec.	228	f6 Press. pulsante uso ghiera	No	
Menu	1 min.		f7 Blocco scatto con slot vuoto	Attiva scatto	246
Visualizzazione informazioni	10 sec.		f8 Inverti indicatori		246
Mostra foto scattata	4 sec.		f9 Funz. puls.  dell'MB-D14	Blocco AE/AF	247
Live view	10 min.		g1 Funzione pulsante Fn	Nessuna	247
c5 Tempo attesa com. distanza	1 min.	228	g2 Funzione puls. anteprima	Creazione di indici	248
d1 Segnale acustico			g3 Funzione pulsante AE-L/AF-L	Blocco AE/AF	248
Volume	No	228	g4 Funzione pulsante di scatto	Scatta foto	248
Tono	Alto				
d2 Mostra reticolo mirino	No	229			
d3 Display ISO e regolazioni	Mostra contafotogrammi	229			
d4 Visualizza suggerimenti	Sì	229			
d5 Vel. scatto modo seq. CL	3 fps	229			
d6 Limite scatto continuo	100	230			
d7 Numerazione sequenza file	Sì	230			

\* Impostazioni predefinite ripristinate con **Reset personalizzazioni** ( 221).



## ■ ■ Impostazioni predefinite del menu impostazioni

Opzione	Impostazione predefinita	
Salva impostazioni utente		
Salva in U1	Impostazioni predefinite del modo di ripresa su <b>P</b>	81
Salva in U2		
Luminosità del monitor	Manuale	250
Manuale	0	
Pulisci sensore di immagine		
Pulisci all'avvio/ spegnimento	Pulisci all'avvio e spegnimento	301
HDMI		
Risoluzione output	Auto	205
Controllo periferica	Sì	

Opzione	Impostazione predefinita	
Riduzione dello sfarfallio	Auto	252
Fuso orario e data		
Ora legale	No	253
Rotazione auto immagine	Sì	254
GPS		
Timer di standby	Attiva	175
Usa dati GPS per orologio	Sì	
Caricamento Eye-Fi	Attiva	260



# Programma di esposizione (Modo P)

Il programma di esposizione per il modo **P** è indicato nel seguente grafico:

— ISO 100; obiettivo con apertura massima di f/1.4 e apertura minima di f/16 (es. AF-S NIKKOR 50 mm f/1.4G)

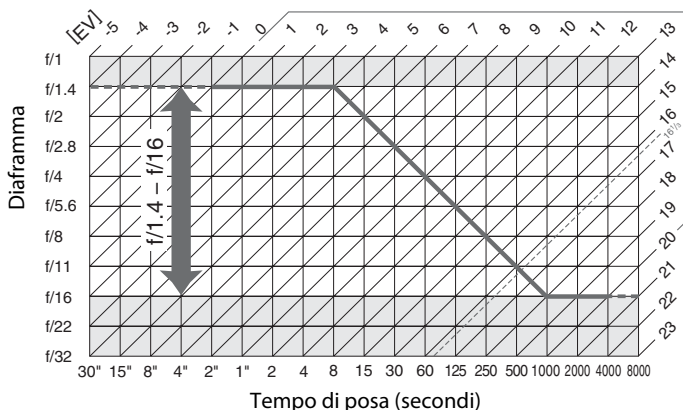

I valori massimo e minimo per EV variano in base alla sensibilità ISO; il grafico in alto assume una sensibilità ISO equivalente a ISO 100. Quando viene utilizzata la misurazione matrix, i valori superiori a  $16^{1/3}$  EV vengono ridotti a  $16^{1/3}$  EV.



# Risoluzione dei problemi

Se si verificano problemi di funzionamento, consultate l'elenco dei problemi comuni prima di rivolgervi a un rivenditore o un centro assistenza autorizzato Nikon.

## Display

---

**Il mirino non è a fuoco:** regolate la messa a fuoco del mirino o usate le lentine di correzione diottrica (☞ 33, 297).

---

**Il mirino è scuro:** inserite una batteria completamente carica (☞ 21, 35).

---

**I display si spengono senza avvisare:** scegliete tempi più lunghi per la personalizzazione c2 (**Timer di standby**) o c4 (**Ritardo autosp. monitor**) (☞ 227, 228).

---

**I display del pannello di controllo e del mirino non rispondono e sono opachi:** i tempi di risposta e la luminosità dei display variano in base alla temperatura.

---

**Sono visibili delle righe sottili attorno al punto AF attivo o il display si illumina di rosso quando viene selezionato il punto AF:** questi fenomeni sono normali per questo tipo di mirino e non indicano un malfunzionamento.

---

### **Se la fotocamera smette di rispondere**

In casi estremamente rari, i display potrebbero non rispondere come previsto e la fotocamera potrebbe smettere di funzionare. Nella maggior parte dei casi, questo fenomeno è dovuto a una carica elettrostatica molto forte. Spegnete la fotocamera, rimuovete e sostituite la batteria, avendo cura di evitare scottature e riaccendete la fotocamera, oppure, se state usando un adattatore CA (acquistabile separatamente), scollegatelo e ricollegatelo e riaccendete la fotocamera. Se il problema persiste, contattate il vostro fornitore o un centro assistenza autorizzato Nikon.

## Ripresa (tutti i modi)

---

**La fotocamera impiega tempo per accendersi:** cancellate file o cartelle.

---

**Scatto disattivato:**

- La card di memoria è bloccata, piena o non inserita (☐ 29, 31).
  - Il flash incorporato è in carica (☐ 39).
  - La fotocamera non è a fuoco (☐ 38).
  - Obiettivo CPU dotato di ghiera diaframma ma con il diaframma non bloccato sul numero f-più alto. Se **FE E** viene visualizzato nel pannello di controllo, selezionate **Ghiera diaframma** per la personalizzazione f5 (**Personalizzazione ghiera**) > **Impostazione diaframma** per usare la ghiera diaframma per regolare l'apertura (☐ 245).
  - L'obiettivo senza CPU è montato ma la fotocamera non è nel modo **A** o **M** (☐ 288).
- 

**La fotocamera è lenta nel rispondere alla pressione del pulsante di scatto:** selezionate **No** per la personalizzazione d10 (**Esposizione posticipata**; ☐ 231).

---

**Non viene scattata nessuna foto quando viene premuto il pulsante di scatto del telecomando:**

- Riposizionate la batteria nel telecomando (☐ 298).
  - Scegliete il modo di scatto del telecomando (☐ 85).
  - Il flash è in carica (☐ 87).
  - Il tempo selezionato per la personalizzazione c5 (**Tempo attesa com. distanza**, ☐ 228) è scaduto: premete il pulsante di scatto della fotocamera a metà corsa.
  - Una luce molto intensa interferisce con il telecomando.
- 

**Le foto non sono messe a fuoco:**

- Ruotate il selettore modo di messa a fuoco su **AF** (☐ 97).
  - La fotocamera non è in grado di mettere a fuoco con l'autofocus: utilizzate la messa a fuoco manuale o il blocco della messa a fuoco (☐ 102, 103).
- 

**La messa a fuoco non si blocca quando il pulsante di scatto viene premuto a metà corsa:** utilizzate il pulsante **AE-L/AF-L** per bloccare la messa a fuoco quando **AF-C** è selezionato per il modo messa a fuoco o quando fotografate soggetti in movimento nel modo **AF-A**.

---

**Impossibile selezionare il punto di messa a fuoco:**

- Sbloccate il blocco del selettore di messa a fuoco (☐ 101).
  - Area AF auto o AF con priorità al volto selezionato per il modo area AF: scegliete un altro modo.
  - La fotocamera è nel modo di riproduzione (☐ 177) o i menu sono in uso (☐ 207).
  - Premete il pulsante di scatto a metà corsa per spegnere il monitor o avviare il timer di standby (☐ 39).
- 

**Impossibile selezionare il modo area AF:** messa a fuoco manuale selezionata (☐ 55, 103).

---

**Nel modo di scatto continuo viene scattata una sola foto a ogni pressione del pulsante di scatto:** la ripresa in sequenza non è disponibile se scatta il flash incorporato (☐ 145).

---

**Impossibile modificare la dimensione dell'immagine:** **Qualità dell'immagine** è impostato su **NEF (RAW)** (☐ 93).

---

**La fotocamera impiega molto tempo per la registrazione delle foto:** disattivate la riduzione disturbo dell'esposizione (☐ 218).

---



---

**Disturbo (punti luminosi, pixel casuali luminosi, effetto nebbia o righe) appaiono nelle foto:**

- Scegliete una sensibilità ISO inferiore o utilizzate la riduzione disturbo su ISO elevati (☐ 105, 218).
- Il tempo di posa è inferiore a 1 sec.: utilizzate la riduzione disturbo per le esposizioni lunghe (☐ 218).
- Disattivate D-Lighting attivo per evitare di accentuare gli effetti del disturbo (☐ 137).

---

**L'illuminatore ausiliario AF non si accende:**

- L'illuminatore ausiliario AF non si accende se **AF-C** è selezionato per il modo autofocus (☐ 97) o se è selezionato l'autofocus continuo quando la fotocamera è nel modo **AF-A**. Scegliete **AF-S**. Se un'opzione diversa da area AF auto è selezionata per modo area AF, selezionate punto AF centrale (☐ 99, 101).
- La fotocamera è attualmente in live view oppure sta registrando un video.
- **No** selezionato per la personalizzazione a7 (**illuminatore AF incorporato**) (☐ 223).
- L'illuminatore si è spento automaticamente. L'uso prolungato può comportare il surriscaldamento dell'illuminatore; attendete che si raffreddi.

---

**Compagno delle sbavature sulle fotografie:** pulite gli elementi obiettivo anteriori e posteriori. Se il problema persiste, eseguite la pulizia del sensore di immagine (☐ 301).

---

**Il suono non viene registrato con i filmati: Microfono spento** è selezionato per **Impostazioni filmato > Microfono**.

---

**La luminosità dell'immagine nel monitor differisce dall'esposizione delle fotografie scattate nel live view:**

- La misurazione ponderata centrale o spot è selezionata (☐ 109).
- La fotocamera è nel modo **M**.
- Il soggetto è troppo chiaro o troppo scuro.
- Il D-Lighting attivo è in funzione (☐ 137).
- La fotografia è un'esposizione lunga (☐ 79).
- Il flash è utilizzato (☐ 143).

---

**Durante il live view o la registrazione dei filmati appaiono sfarfallii o strisce:** scegliete un'opzione per **Riduzione dello sfarfallio** che corrisponda alla frequenza dell'alimentazione CA locale (☐ 252).

---

**Appaiono fasce luminose durante il live view o la registrazione di filmati:** un segno lampeggiante, flash o altre fonti di luce di breve durata sono state usate durante il live view o la registrazione di filmati.

---

**Impossibile selezionare la voce del menu:** alcune opzioni non sono disponibili in tutti i modi.

---



## Ripresa (P, S, A, M)

---

### Scatto disattivato:

- È montato un obiettivo senza CPU: ruotate la ghiera di selezione modo della fotocamera su **A** o **M** (□ 288).
  - Ghiera di selezione modo ruotata su **S** dopo la selezione del tempo di posa **b** o **1/b** nel modo **M**: scegliete un nuovo tempo di posa (□ 76).
- 

**Non è disponibile tutta la gamma dei tempi di posa:** flash in uso. Il tempo sincro flash può essere selezionato tramite la personalizzazione e1 (**Tempo sincro flash**); quando si usano unità flash compatibili, scegliete **1/250 sec. (Auto FP)** o **1/200 sec. (Auto FP)** per una gamma completa di tempi di posa (□ 234).

---

### I colori sono innaturali:

- Regolate il bilanciamento del bianco affinché corrisponda alla luce (□ 115).
  - Regolate le impostazioni per **Imposta Picture Control** (□ 129).
- 

**Impossibile misurare il bilanciamento del bianco:** il soggetto è troppo scuro o troppo chiaro (□ 123).

---

**Impossibile selezionare l'immagine come fonte per il bilanciamento del bianco premisurato:** l'immagine non è stata creata con D600 (□ 124).

---

### Bracketing del bilanciamento del bianco non disponibile:

- È selezionata l'opzione di qualità immagine NEF (RAW) o NEF+JPEG per l'impostazione di qualità immagine (□ 93).
  - È attivato il modo esposizione multipla (□ 163).
- 

**Gli effetti del Picture Control differiscono in base all'immagine:** **A** (auto) è selezionato per nitidezza, contrasto o saturazione. Per risultati omogenei su una serie di foto, scegliete un'altra impostazione (□ 132).

---

**Impossibile modificare la misurazione esposimetrica:** blocco esposizione automatica o live view filmati attivo (□ 57, 110).

---

**Impossibile utilizzare la compensazione dell'esposizione:** scegliete il modo **P**, **S**, o **A** (□ 75, 76, 77).

---

**Compaiono dei disturbi (aree rossastre o altri difetti) nelle esposizioni lunghe:** attivate la riduzione disturbo per le esposizioni lunghe (□ 218).

---



# Riproduzione

---

**L'immagine NEF (RAW) non viene riprodotta:** la foto è stata scattata con la qualità immagine di NEF + JPEG (☞ 93).

---

**Impossibile visualizzare immagini scattate con altre fotocamere:** le immagini registrate con altre marche di fotocamere possono non venire visualizzate correttamente.

---

**Viene visualizzato un messaggio che indica che non sono disponibili foto per la riproduzione:** selezionate **Tutte per Cartella di riproduzione** (☞ 207).

---

**Le fotografie con orientamento verticale vengono visualizzate in orizzontale:**

- Selezionate **Sì** per **Ruota foto verticali** (☞ 212).
  - Le foto sono state scattate con **No** selezionato per **Rotazione auto immagine** (☞ 254).
  - La fotocamera era orientata verso l'alto o verso il basso al momento dello scatto (☞ 254).
  - La foto è visualizzata nel modo Mostra foto scattata (☞ 212).
- 

**Non è possibile cancellare la fotografia:**

- L'immagine è protetta: rimuovete la protezione (☞ 188).
  - Card di memoria bloccata (☞ 32).
- 

**Impossibile ritoccare l'immagine:** non è possibile modificare ulteriormente la foto con questa fotocamera (☞ 262).

---

**Impossibile modificare l'ordine di stampa:**

- La card di memoria è piena: eliminate delle immagini (☞ 36, 189).
  - Card di memoria bloccata (☞ 32).
- 

**Impossibile selezionare la foto per la stampa:** la foto è nel formato NEF (RAW). Create una copia JPEG utilizzando **Elaborazione NEF (RAW)** o trasferite a un computer e stampate utilizzando ViewNX 2 (in dotazione) o Capture NX 2 (acquistabile separatamente).

---

**L'immagine viene visualizzata sulla TV:**

- Scegliete il modo video (☞ 65) o la risoluzione output corretti (☞ 205).
  - Il cavo HDMI (☞ 204) non è collegato correttamente.
- 

**La fotocamera non risponde al comando a distanza per il televisore HDMI-CEC:**

- Selezionate **Sì** per **Controllo periferica > HDMI** nel menu impostazioni (☞ 205).
  - Regolate le impostazioni HDMI-CEC per il televisore come descritto nella documentazione fornita con la periferica.
- 

**Impossibile trasferire foto al computer:** il sistema operativo non è compatibile con la fotocamera o con il software di trasferimento. Usate un lettore di card per copiare le foto sul computer (☞ 193).

---

**Le foto non vengono visualizzate in Capture NX 2:** aggiornate all'ultima versione (☞ 298).

---

**L'opzione immagine "Dust Off" in Capture NX 2 non ottiene l'effetto desiderato:** la pulizia del sensore cambia la posizione della polvere presente sul filtro passa-basso. I dati di riferimento "Dust Off" registrati prima della pulizia del sensore di immagine non possono essere utilizzati con le fotografie scattate dopo aver eseguito la pulizia del sensore di immagine. I dati di riferimento "Dust Off" registrati prima della pulizia del sensore di immagine non possono essere utilizzati con le fotografie scattate dopo aver eseguito la pulizia del sensore di immagine (☞ 252).

---

**Il computer mostra le immagini NEF (RAW) in modo differente dalla fotocamera:** il software di terze parti non mostra gli effetti di Picture Control, D-Lighting attivo o controllo vignettatura. Utilizzate ViewNX 2 (in dotazione) o il software Nikon opzionale, come Capture NX 2 (acquistabile separatamente).

---



## Varie

---

**La data di registrazione non è corretta:** impostate l'orologio della fotocamera (☞ 27, 253).

---

**Impossibile selezionare la voce del menu:** alcune opzioni non sono disponibili con determinate combinazioni di impostazione o quando non è inserita una card di memoria. Si noti che l'opzione

**Info batteria** non è disponibile quando la fotocamera è alimentata da un connettore di alimentazione opzionale EP-5B e da un adattatore CA EH-5b (☞ 255).

---



# Messaggi di errore

In questa sezione sono elencati gli indicatori e i messaggi di errore che possono essere visualizzati nel mirino, nel pannello di controllo e sul monitor.

Indicatore		Problema	Soluzione	📖
Pannello di controllo	Mirino			
fE E (lampeggia)		La ghiera diaframma non è impostata sul diaframma minimo.	Impostate la ghiera sull'apertura minima (numero f/ più alto).	26
		Batteria quasi scarica.	Preparate una batteria di riserva completamente carica.	21
 (lampeggia)	 (lampeggia)	<ul style="list-style-type: none"> <li>Batteria scarica.</li> <li>Impossibile utilizzare la batteria.</li> <li>Una batteria estremamente scarica di tipo Li-ion o una batteria di terze parti è stata inserita nella fotocamera o nel battery pack MB-D14.</li> </ul>	<ul style="list-style-type: none"> <li>Ricaricate o sostituite la batteria.</li> <li>Contattate un centro assistenza autorizzato Nikon.</li> <li>Sostituite la batteria o ricaricatela se la batteria ricaricabile Li-ion è scarica.</li> </ul>	xxiii, 21, 23
Δf		Nessun obiettivo collegato oppure un obiettivo senza CPU collegato senza aver specificato l'apertura massima. Diaframma mostrato in stop dall'apertura massima.	Il valore di apertura verrà mostrato se viene specificata l'apertura massima.	172
—	 (lampeggia)	La fotocamera non è in grado di eseguire la messa a fuoco con l'autofocus.	Modificate la composizione o mettete a fuoco manualmente.	98, 103
F- - (lampeggia)		<ul style="list-style-type: none"> <li>Nessun obiettivo montato.</li> <li>È montato un obiettivo senza CPU.</li> </ul>	<ul style="list-style-type: none"> <li>Montate un obiettivo Nikkor senza IX. Se è montato un obiettivo CPU, rimuovete e rimontate l'obiettivo.</li> <li>Selezionate il modo <b>A</b> o <b>M</b>.</li> </ul>	25, 285  288



Indicatore		Problema	Soluzione	📖
Pannello di controllo	Mirino			
(Gli indicatori di esposizione o il display di tempo di posa o apertura lampeggiano)		Il soggetto è troppo luminoso; la foto risulterà sovraesposta.	<ul style="list-style-type: none"> <li>Utilizzate una sensibilità ISO inferiore</li> <li>Nel modo di ripresa:               <ul style="list-style-type: none"> <li><b>P</b> Utilizzate un filtro ND opzionale</li> <li><b>S</b> Riducete il tempo di posa</li> <li><b>A</b> Scegliete un'apertura inferiore del diaframma (numero f/ più grande)</li> </ul> </li> </ul>	105 297 76 77
		Il soggetto è troppo scuro; la foto risulterà sottoesposta.	<ul style="list-style-type: none"> <li>Utilizzate una sensibilità ISO superiore</li> <li>Nel modo di ripresa:               <ul style="list-style-type: none"> <li><b>P</b> Utilizzate il flash</li> <li><b>S</b> Aumentate il tempo di posa</li> <li><b>A</b> Scegliete un'apertura maggiore del diaframma (numero f/ inferiore)</li> </ul> </li> </ul>	105 143 76 77
<b>b u l b</b> (lampeggia)		<b>b u l b</b> selezionato nel modo <b>S</b> .	Modificate il tempo di posa o selezionate il modo <b>M</b> .	76, 78
- - (lampeggia)		- - selezionato nel modo <b>S</b> .	Modificate il tempo di posa o selezionate il modo <b>M</b> .	76, 78
<b>b u S Y</b> (lampeggia)	<b>b S Y</b> (lampeggia)	Le immagini sono in corso di elaborazione.	Attendete fino al termine dell'elaborazione.	—
—	 (lampeggia)	Se un indicatore lampeggia per 3 sec. dopo l'entrata in funzione del flash, la foto può risultare sottoesposta.	Controllate la foto sul monitor; se è sottoesposta, regolate le impostazioni e riprovate.	177
<b>F u l l</b> (lampeggia)	<b>F u l</b> (lampeggia)	Memoria insufficiente per registrare ulteriori foto con le impostazioni attuali oppure la fotocamera ha esaurito il numero di file o cartelle disponibili.	<ul style="list-style-type: none"> <li>Riducete la qualità o la dimensione foto.</li> <li>Cancellate le fotografie.</li> <li>Inserite una nuova card di memoria.</li> </ul>	93, 95 189 29
<b>E r r</b> (lampeggia)		Malfunzionamento della fotocamera.	Rilasciate l'otturatore. Se l'errore persiste o si presenta di frequente, rivolgetevi a un centro assistenza autorizzato Nikon.	—



Indicatore		Problema	Soluzione	📖
Monitor	Pannello di controllo			
<b>Card di memoria non presente.</b>	[ - E - ]	La fotocamera non è in grado di rilevare la card di memoria.	Spegnete la fotocamera e verificate che la card sia inserita correttamente.	29
<b>Impossibile utilizzare questa card di memoria. Potrebbe essere danneggiata. Inserirne un'altra.</b>	[ R r d, E r r ] (lampeggia)	<ul style="list-style-type: none"> <li>Errore durante l'accesso alla card di memoria.</li> <li>Impossibile creare una nuova cartella.</li> </ul>	<ul style="list-style-type: none"> <li>Utilizzate card di memoria approvate da Nikon.</li> <li>Controllate che i contatti siano puliti. Se la card è danneggiata, contattate il vostro rivenditore o un centro assistenza autorizzato Nikon.</li> <li>Cancellate i file o inserite una nuova card di memoria dopo avere copiato le immagini importanti nel computer o altro dispositivo.</li> </ul>	334 — 29, 189
	[ R r d, E r r ] (lampeggia)	La fotocamera non è in grado di controllare la Eye-Fi card.	<ul style="list-style-type: none"> <li>Controllate che il firmware della Eye-Fi card sia aggiornato.</li> <li>Copiate i file presenti sulla Eye-Fi card su un computer o su un altro dispositivo e formattate la card, oppure inserite una nuova card.</li> </ul>	260 29, 31, 193
<b>Card di memoria bloccata. Spostare il selettore in posizione di scrittura.</b>	[ R r d, - - - ] (lampeggia)	La card di memoria è bloccata (protezione da scrittura).	Fate scorrere l'interruttore di protezione da scrittura in posizione di "scrittura".	32
<b>Non disponibile se la Eye-Fi card è bloccata.</b>	[ R r d, E r r ] (lampeggia)	La Eye-Fi card è bloccata (protezione da scrittura).		
<b>Card non formattata. Formattare la card.</b>	[ F o r ] (lampeggia)	La card di memoria non è stata formattata per la fotocamera.	Formattate la card di memoria o inseritene una nuova.	29, 31
<b>L'ora è stata reimpostata</b>	—	L'orologio della fotocamera non è impostato.	Impostate l'orologio della fotocamera.	27, 253
<b>Aggiornamento del firmware dell'unità flash non riuscito. Impossibile utilizzare il flash. Contattare un centro assistenza autorizzato Nikon.</b>	—	Il firmware dell'unità flash montata sulla fotocamera non è stato aggiornato correttamente.	Contattate un centro assistenza autorizzato Nikon.	—
<b>Impossibile avviare live view. Attendere.</b>	—	La temperatura interna della fotocamera è alta.	Attendete che la circuiteria interna si raffreddi prima di riprendere il live view o la registrazione del filmato.	64



Indicatore		Problema	Soluzione	📖
Monitor	Pannello di controllo			
La cartella non contiene immagini.	—	Nessuna foto sulla card di memoria oppure nelle cartelle selezionate per la riproduzione.	Selezionate la cartella con le foto dal menu <b>Cartella di riproduzione</b> oppure inserite un'altra card di memoria contenente le foto.	29, 207
Tutte le immagini sono nascoste.	—	Tutte le foto della cartella attuale sono nascoste.	Nessuna immagine può essere riprodotta finché non viene selezionata un'altra cartella o non viene utilizzata l'opzione <b>Nascondi immagine</b> per consentire la visualizzazione di almeno una foto.	208
Impossibile visualizzare il file.	—	Il file è stato creato o modificato utilizzando un computer o una fotocamera di altra marca oppure il file è danneggiato.	Non è possibile riprodurre il file nella fotocamera.	—
Impossibile selezionare questo file.	—	L'immagine selezionata non può essere ritoccata.	Le immagini create con altri dispositivi non possono essere ritoccate.	262
Il filmato non può essere modificato.	—	Il filmato selezionato non può essere modificato.	• I filmati creati con altri dispositivi non possono essere modificati.	—
			• I filmati devono avere una durata minima di due secondi.	71
Controllare la stampante.	—	Errore di stampa.	Controllare la stampante. Per ripristinare, selezionate <b>Continua</b> (se disponibile).	196 *
Controllare la carta.	—	La carta nella stampante non è del formato selezionato.	Inserite carta del formato corretto e selezionate <b>Continua</b> .	196 *
Inceppamento carta.	—	La carta nella stampante è inceppata.	Togliere la carta inceppata e selezionare <b>Continua</b> .	196 *
Carta esaurita.	—	Carta esaurita nella stampante.	Inserite carta del formato scelto e selezionate <b>Continua</b> .	196 *
Controllare l'inchiostro.	—	Errore dovuto all'inchiostro.	Controllate l'inchiostro. Per riprendere, selezionate <b>Continua</b> .	196 *
Inchiostro esaurito.	—	Inchiostro esaurito nella stampante.	Sostituite l'inchiostro e selezionate <b>Continua</b> .	196 *

\* Per ulteriori informazioni consultate il manuale della stampante.



# Specifiche

## ■ ■ Fotocamera digitale Nikon D600

<b>Tipo</b>			
<b>Tipo</b>	Fotocamera reflex digitale con obiettivo singolo		
<b>Innesto dell'obiettivo</b>	Baionetta F-Mount Nikon (con accoppiamento AF e contatti AF)		
<b>Pixel effettivi</b>			
<b>Pixel effettivi</b>	24,3 milioni		
<b>Sensore di immagine</b>			
<b>Sensore di immagine</b>	Sensore CMOS 35,9 × 24,0 mm CMOS (formato FX Nikon)		
<b>Pixel totali</b>	24,7 milioni		
<b>Sistema di riduzione polvere</b>	Pulizia sensore di immagine, dati di riferimento della funzione Immagine "dust off" (software Capture NX 2 opzionale necessario)		
<b>Conservazione</b>			
<b>Dimensione immagine (pixel)</b>	<ul style="list-style-type: none"><li>• <b>Area immagine FX (36×24)</b> 6.016 × 4.016 (L) 4.512 × 3.008 (M) 3.008 × 2.008 (S)</li><li>• <b>Area immagine DX (24×16)</b> 3.936 × 2.624 (L) 2.944 × 1.968 (M) 1.968 × 1.312 (S)</li><li>• <b>Fotografie in formato FFX scattate in live view filmati</b> 6.016 × 3.376 (L) 4.512 × 2.528 (M) 3.008 × 1.688 (S)</li><li>• <b>Fotografie in formato DX scattate in live view filmati</b> 3.936 × 2.224 (L) 2.944 × 1.664 (M) 1.968 × 1.112 (S)</li></ul>		
<b>Formato file</b>	<ul style="list-style-type: none"><li>• <b>NEF (RAW):</b> 12 o 14 bit, compressione senza perdita o compressione maggiore</li><li>• <b>JPEG:</b> JPEG-Baseline compatibile con compressione fine (circa 1:4), normale (circa 1:8) o di base (circa 1:16) (<b>Priorità dimensione</b>); disponibile compressione <b>Qualità ottimale</b></li><li>• <b>NEF (RAW)+JPEG:</b> fotografie singole registrate in entrambi i formati NEF (RAW) e JPEG</li></ul>		
<b>Sistema Picture Control</b>	Standard, neutro, saturo, monocromatico, ritratto, paesaggio; il Picture Control selezionato può essere modificato; memorizzazione per Picture Control personalizzati		
<b>Supporti</b>	Card di memoria SDHC e SDXC compatibili con SD (Secure Digital) e UHS-I		
<b>Alloggiamento doppio</b>	Slot 2 può essere utilizzato per la memorizzazione di eccedenza o di backup o per memorizzazioni separate di copie create utilizzando NEF+JPEG; le immagini possono essere copiate da una card all'altra.		
<b>File system</b>	DCF (Design Rule for Camera File System) 2.0, DPOF (Digital Print Order Format), Exif (Exchangeable Image File Format for Digital Still Cameras) 2.3, PictBridge		
<b>Mirino</b>			
<b>Mirino</b>	Mirino reflex con obiettivo singolo a pentaprisma		
<b>Copertura dell'inquadratura</b>	<ul style="list-style-type: none"><li>• <b>FX (36×24):</b> circa 100 % orizzontale e 100 % verticale</li><li>• <b>DX (24×16):</b> circa 97 % orizzontale e 97 % verticale</li></ul>		
<b>Ingrandimento</b>	Circa 0,7 × (50 mm f/1.4 obiettivo all'infinito, -1,0 m <sup>-1</sup> )		
<b>Distanza di accomodamento dell'occhio</b>	21 mm (-1,0 m <sup>-1</sup> ; dal centro della superficie dell'oculare)		





<b>Mirino</b>	
<b>Regolazione diottrica</b>	-3 - +1 m <sup>-1</sup>
<b>Schermo di messa a fuoco</b>	Schermo di tipo B BriteView Clear Matte Mark VIII con cornici area AF (reticolo visualizzabile)
<b>Specchio reflex</b>	Ritorno rapido
<b>Anteprima profondità di campo</b>	La pressione del pulsante anteprima profondità di campo arresta l'apertura dell'obiettivo verso il basso ad un valore selezionato dall'utente (modi <b>A</b> e <b>M</b> ) o dalla fotocamera (altri modi)
<b>Diaframma dell'obiettivo</b>	Ritorno istantaneo, controllato elettronicamente
<b>Obiettivo</b>	
<b>Obiettivi compatibili</b>	<p>Compatibile con gli obiettivi AF NIKKOR compresi quelli di tipo G e D (agli obiettivi PC Micro-NIKKOR si applicano alcune limitazioni) e gli obiettivi DX (utilizzando l'area immagine DX 24 × 16 1,5×), obiettivi AI-P NIKKOR e obiettivi senza CPU AI (solo modi di esposizione <b>A</b> e <b>M</b>). Non è possibile utilizzare obiettivi IX NIKKOR, obiettivi per F3AF e obiettivi senza AI.</p> <p>Il telemetro elettronico può essere utilizzato con obiettivi con un'apertura massima di f/5.6 o più rapida (il telemetro elettronico supporta i 7 punti AF centrali con obiettivi con un'apertura massima di f/8 o più rapida e i 33 punti AF centrali con obiettivi con un'apertura massima di f/6.8 o più rapida)</p>
<b>Otturatore</b>	
<b>Tipo</b>	Otturatore controllato elettronicamente con piano focale e corsa verticale
<b>Velocità</b>	<sup>1</sup> / <sub>4.000</sub> - 30 sec. in incrementi di <sup>1</sup> / <sub>3</sub> o <sup>1</sup> / <sub>2</sub> EV, posa B, tempo (richiede il telecomando opzionale ML-L3), X200
<b>Tempo sincro flash</b>	X= <sup>1</sup> / <sub>200</sub> sec.; sincronizzazione con l'otturatore a <sup>1</sup> / <sub>250</sub> sec. o più lenti (il campo di utilizzo del flash si riduce a velocità comprese tra <sup>1</sup> / <sub>200</sub> e <sup>1</sup> / <sub>250</sub> sec.)
<b>Scatto</b>	
<b>Modo di scatto</b>	<b>S</b> (fotogramma singolo), <b>CL</b> (continuo a bassa velocità), <b>CH</b> (continuo ad alta velocità), <b>Q</b> (scatto silenzioso), <b>☺</b> (autoscatto), <b>■</b> (comando a distanza), <b>MUP</b>
<b>Frequenza di avanzamento dei fotogrammi</b>	1-5 fps ( <b>CL</b> ) o 5,5 fps ( <b>CH</b> )
<b>Autoscatto</b>	2 sec., 5 sec., 10 sec., 20 sec.; 1-9 pose ad intervalli di 0,5, 1, 2, o 3 sec.
<b>Modi di scatto remoto</b>	Comando a dist. ritardato, comando a distanza rapido, M-Up a distanza
<b>Esposizione</b>	
<b>Misurazione esposimetrica</b>	Misurazione esposimetrica TTL con il sensore RGB da 2.016 pixel
<b>Metodo di misurazione</b>	<ul style="list-style-type: none"> <li>• <b>Matrix</b>: misurazione Color Matrix 3D II (obiettivi tipo G e D); misurazione Color Matrix II (altri obiettivi CPU); misurazione Color Matrix disponibile con obiettivi senza CPU se l'utente fornisce i dati obiettivo</li> <li>• <b>Ponderata centrale</b>: peso del 75 % dato al cerchio di 12 mm al centro dell'inquadratura. Il diametro del cerchio può essere cambiato in 8, 15 o 20 mm, o il peso può essere basato sulla media dell'intero fotogramma (l'obiettivo senza CPU utilizza il cerchio di 12 mm o la media dell'intera inquadratura)</li> <li>• <b>Spot</b>: misurazione effettuata in un cerchio di 4 mm (circa il 1,5 % dell'inquadratura) al centro del punto AF selezionato (nel punto AF centrale, se si utilizza un obiettivo senza CPU)</li> </ul>
<b>Portata (ISO 100, obiettivo f/1.4, 20 °C)</b>	<ul style="list-style-type: none"> <li>• <b>Modo esposizione ponderata centrale o matrix</b>: 0 - 20 EV</li> <li>• <b>Misurazione spot</b>: 2 - 20 EV</li> </ul>



Esposizione	
<b>Terminale di accoppiamento esposimetro</b>	Accoppiamento di CPU e AI
<b>Modo</b>	Auto (☺ auto; Ⓜ auto (senza flash)); scena (📷 ritratto; 🏞 paesaggio; 👶 bambini; ⚽ sport; 📷 Macro Close-Up; 🌃 ritratto notturno; 🌃 paesaggio notturno; 🎉 feste/interni; 🏖 spiaggia/neve; 🌅 tramonto; 🌅 aurora/crepuscolo; 🐾 ritratti animali domestici; 🕯 lume di candela; 🌸 fiori; 🌈 colori autunnali; 🍷 alimenti; 🖤 silhouette; 📷 high key; 📷 low key); auto programmato con programma flessibile (P); auto a priorità di tempi (S); auto priorità diaframmi (A); manuale (M); <b>U1</b> (impostazioni utente 1); <b>U2</b> (impostazioni utente 2)
<b>Compensazione dell'esposizione</b>	-5 – +5 EV in incrementi di 1/3 o 1/2 EV
<b>Bracketing di esposizione</b>	2 – 3 fotogrammi in incrementi di 1/3, 1/2, 2/3, 1, 2, o 3 EV
<b>Bracketing del flash</b>	2 – 3 fotogrammi in incrementi di 1/3, 1/2, 2/3, 1, 2, o 3 EV
<b>Bracketing del bilanciamento del bianco</b>	2 – 3 fotogrammi in incrementi di 1, 2 o 3
<b>Bracketing D-Lighting attivo</b>	2 fotogrammi utilizzando il valore selezionato per un fotogramma o 3 fotogrammi utilizzando i valori predefiniti per tutti i fotogrammi
<b>Blocco esposizione</b>	Luminosità bloccata al valore rilevato con il pulsante <b>AE-L/AF-L</b>
<b>Sensibilità ISO (indice di esposizione consigliato)</b>	ISO 100 – 6400 in incrementi di 1/3 o 1/2 EV. Può inoltre essere impostata su circa 0,3, 0,5, 0,7 o 1 EV (equivalente a ISO 50) inferiore a ISO 100 o su circa 0,3, 0,5, 0,7, 1 o 2 EV (equivalente a ISO 25600) superiore a ISO 6400; controllo automatico ISO disponibile
<b>D-Lighting attivo</b>	<b>Auto, Molto alto, Alto, Normale, Moderato, No</b>
Messa a fuoco	
<b>Autofocus</b>	Modulo sensore autofocus Nikon Advanced Multi-CAM 4800 con rilevazione di fase TTL, regolazione fine, 39 punti di messa a fuoco (inclusi 9 sensori a croce; i 33 punti centrali sono disponibili ad aperture più lente di f/5.6 e più veloci di f/8, mentre i 7 punti AF centrali sono disponibili a f/8) e illuminatore ausiliario AF (portata di circa 0,5–3 m)
<b>Distanza di rilevazione</b>	-1 – +19 EV (ISO 100, 20 °C)
<b>Motore di messa a fuoco</b>	<ul style="list-style-type: none"> <li>• <b>Autofocus (AF):</b> AF singolo (<b>AF-S</b>); AF-continuo (<b>AF-C</b>); selezione auto AF-S/AF-C (<b>AF-A</b>); la messa a fuoco a inseguimento predittivo viene attivata automaticamente a seconda dello stato del soggetto</li> <li>• <b>Messa a fuoco manuale (M):</b> è possibile utilizzare il telemetro elettronico</li> </ul>
<b>Punto AF</b>	Selezionabile tra 39 o 11 punti AF
<b>Modo area AF</b>	AF a punto singolo; AF ad area dinamica a 9, 21 o 39 punti, tracking 3D, area AF auto
<b>Blocco della messa a fuoco</b>	La messa a fuoco può essere bloccata premendo il pulsante di scatto a metà corsa (AF singolo) o premendo il pulsante <b>AE-L/AF-L</b>
Flash	
<b>Flash incorporato</b>	: Flash automatico con sollevamento automatico P, S, A, M, : Sollevamento manuale con scatto del pulsante
<b>Numero guida</b>	Circa 12, 12 con flash manuale (m, ISO 100, 20 °C)
<b>Controllo flash</b>	<b>TTL:</b> il controllo flash i-TTL con l'utilizzo del sensore RGB da 2.016 pixel è disponibile con il flash incorporato e SB-910, SB-900, SB-800, SB-700, SB-600, o SB-400; il fill-flash con bilanciamento i-TTL per l'SLR digitale viene utilizzato con la misurazione matrix e ponderata centrale, flash i-TTL standard per SLR digitale con misurazione spot

<b>Flash</b>	
<b>Modo flash</b>	Auto, auto con riduzione occhi rossi, slow sync auto, slow sync auto con riduzione occhi rossi, fill-flash, riduzione occhi rossi, sincro su tempi lenti, sincro su tempi lenti con riduzione occhi rossi, seconda tendina con sincro su tempi lenti, sincro sulla seconda tendina, no; sincro FP automatico a tempi rapidi supportato
<b>Compensazione flash</b>	-3 – +1 EV in incrementi di $\frac{1}{3}$ o $\frac{1}{2}$ EV
<b>Indicatore di pronto lampo</b>	Si illumina quando il flash incorporato o l'unità flash opzionale è completamente carica; lampeggia dopo l'attivazione del flash a piena potenza
<b>Slitta accessori</b>	Slitta accessori ISO 518 con contatti sincro e dati e blocco di sicurezza
<b>Nikon Creative Lighting System (CLS)</b>	Illuminazione avanzata senza cavi supportata con flash incorporato, SB-910, SB-900, SB-800, o SB-700 come flash master e SB-600 o SB-R200 come unità flash remote, o SU-800 come commander; il flash incorporato può fungere da flash master nel Modo Commander; Sincro FP automatico a tempi rapidi e illuminazione pilota supportati con tutte le unità flash compatibili con il CLS eccetto SB-400; Comunicazione informazioni colore flash e blocco FV supportati con le unità flash compatibili con il CLS
<b>Terminale sincro</b>	Adattatore sincro AS-15 (acquistabile separatamente)
<b>Bilanciamento del bianco</b>	
<b>Bilanciamento del bianco</b>	Auto (2 tipi), incandescenza, fluorescenza (7 tipi), sole diretto, flash, nuvoloso, ombra, premisurazione manuale (possono essere salvati fino a 4 valori), scelta della temperatura colore (2.500 K–10.000 K), tutti con regolazione fine
<b>Live view</b>	
<b>Modi</b>	Fotografia live view (immagini fisse), live view filmati (filmati)
<b>Motore di messa a fuoco</b>	<ul style="list-style-type: none"> <li>• <b>Autofocus (AF):</b> AF singolo (AF-S); AF permanente (AF-F)</li> <li>• <b>Messa a fuoco manuale (M)</b></li> </ul>
<b>Modo area AF</b>	AF con priorità al volto, AF area estesa, AF area normale, AF a inseguimento del soggetto
<b>Autofocus</b>	AF con rilevazione del contrasto ovunque nell'inquadratura (la fotocamera seleziona il punto di messa a fuoco automaticamente quando AF con priorità al volto o AF a inseguimento del soggetto è selezionato)
<b>Filmato</b>	
<b>Misurazione esposimetrica</b>	Misurazione esposimetrica TTL con il principale sensore di immagine
<b>Metodo di misurazione</b>	Matrix
<b>Dimensione fotogramma (pixel) e frequenza di scatto</b>	<ul style="list-style-type: none"> <li>• 1.920 × 1.080; 30 p (progressivo), 25 p, 24 p</li> <li>• 1.280 × 720; 60 p, 50 p, 30 p, 25 p</li> </ul> Le frequenze di scatto effettive per 60 p, 50 p, 30 p, 25 p e 24 p sono rispettivamente 59,94, 50, 29,97, 25 e 23,976 fps; le opzioni supportano la qualità immagine alta e normale
<b>Formato file</b>	MOV
<b>Compressione video</b>	Codifica video avanzata MPEG-4/H.264
<b>Formato di registrazione audio</b>	PCM lineare
<b>Dispositivo di registrazione audio</b>	Microfono monoaurale incorporato o microfono stereo esterno; sensibilità regolabile
<b>Altre opzioni</b>	Creazione di indici, fotografie accelerate



<b>Monitor</b>	
<b>Monitor</b>	LCD da 8 cm (3,2-in.), circa 921K punti (VGA) TFT in polisilicone a bassa temperatura con angolo di visione di circa 170°, copertura dell'inquadratura di circa il 100 % e controllo automatico della luminosità del monitor utilizzando il sensore di luminosità ambiente
<b>Riproduzione</b>	
<b>Riproduzione</b>	Riproduzione a pieno formato e riproduzione miniature (4, 9 o 72 immagini o calendario) con zoom in riproduzione, riproduzione filmati, slide show di fotografie e/o filmati, visualizzazione istogrammi, alte luci, informazioni sulla foto, visualizzazione dati GPS e rotazione automatica delle immagini
<b>Interfaccia</b>	
<b>USB</b>	USB ad alta velocità
<b>Uscita HDMI</b>	Connettore HDMI mini-pin tipo C
<b>Terminale accessori</b>	<b>Cavo di scatto:</b> MC-DC2 (acquistabile separatamente) <b>Unità GPS:</b> GP-1 (acquistabile separatamente)
<b>Ingresso audio</b>	Jack mini-pin stereo (diametro di 3,5 mm; alimentazione plug-in supportata)
<b>Uscita audio</b>	Jack mini pin stereo (diametro da 3,5 mm)
<b>Lingue supportate</b>	
<b>Lingue supportate</b>	Arabo, Cinese (semplificato e tradizionale), Ceco, Danese, Olandese, Inglese, Finlandese, Francese, Tedesco, Greco, Hindi, Ungherese, Indonesiano, Italiano, Giapponese, Coreano, Norvegese, Polacco, Portoghese (Portogallo e Brasile), Rumeno, Russo, Spagnolo, Svedese, Tailandese, Turco, Ucraino
<b>Fonte di alimentazione</b>	
<b>Batteria</b>	Una batteria ricaricabile Li-ion EN-EL15
<b>Battery pack</b>	Multi-power battery pack MB-D14 opzionale con una batteria ricaricabile Li-ion Nikon EN-EL15 o sei batterie AA alcaline, NiMH o al litio
<b>Adattatore CA</b>	Adattatore EH-5b; richiede un connettore di alimentazione EP-5B (acquistabile separatamente)
<b>Attacco per treppiedi</b>	
<b>Attacco per treppiedi</b>	1/4 di pollice (ISO 1222)
<b>Dimensioni / peso</b>	
<b>Dimensioni (L x A x P)</b>	Circa 141 x 113 x 82 mm
<b>Peso</b>	Circa 850 g con batteria e card di memoria SD ma senza tappo corpo; circa 760 g (solo corpo macchina)
<b>Ambiente operativo</b>	
<b>Temperatura</b>	0–40 °C
<b>Umidità</b>	85% o inferiore (senza condensa)

- Salvo diversamente specificato, tutte le cifre si riferiscono a una fotocamera con batteria completamente carica e utilizzata a temperatura ambiente di 20 °C.
- Nikon si riserva il diritto di modificare le specifiche dell'hardware e del software descritte in questo manuale in qualsiasi momento e senza alcun preavviso. Nikon declina ogni responsabilità per eventuali danni provocati da possibili errori contenuti in questo manuale.

<b>Caricabatteria MH-25</b>	
<b>Potenza nominale in entrata</b>	CA 100–240 V, 50/60 Hz, 0,23-0,12 A
<b>Potenza nominale in uscita</b>	CC 8,4 V/1,2 A
<b>Batterie supportate</b>	Batterie ricaricabili Li-Ion EN-EL15 Nikon
<b>Tempo di carica</b>	Circa 2 ore e 35 minuti a temperatura ambiente di 25 °C quando è completamente scarica
<b>Temperatura operativa</b>	0–40 °C
<b>Dimensioni (L × A × P)</b>	Circa 91,5 × 33,5 × 71 mm, escluse le sporgenze
<b>Lunghezza del cavo di alimentazione</b>	Circa 1,5 m
<b>Peso</b>	Circa 110 gr. esclusi cavo di alimentazione e adattatore a muro CA
<b>Batteria ricaricabile Li-ion EN-EL15</b>	
<b>Tipo</b>	Batteria ricaricabile agli ioni di litio
<b>Capacità nominale</b>	7,0 V/1.900 mAh
<b>Temperatura operativa</b>	0–40 °C
<b>Dimensioni (L × A × P)</b>	Circa 40 × 56 × 20,5 mm
<b>Peso</b>	Circa 88 gr., esclusi i copricontatti

Nikon si riserva il diritto di modificare le specifiche dell'hardware e del software descritte in questo manuale in qualsiasi momento e senza alcun preavviso. Nikon declina ogni responsabilità per eventuali danni provocati da possibili errori contenuti in questo manuale.



ViewNX 2		
	Windows	Mac OS
<b>CPU</b>	<ul style="list-style-type: none"> <li>• <b>Fotografie/filmati JPEG:</b> Intel Celeron, Pentium 4 o serie Core, 1,6 GHz o superiore</li> <li>• <b>Filmati H.264 (riproduzione):</b> 3,0 GHz o superiore Pentium D; Intel Core i5 o superiore consigliato durante la visione di filmati con dimensioni del fotogramma di 1.280 × 720 o più a una frequenza fotogrammi di 30 fps o superiore o filmati con dimensioni del fotogramma di 1.920 × 1.080 o più</li> <li>• <b>Filmati H.264 (riproduzione):</b> Core 2 Duo da 2,6 GHz o superiore</li> </ul>	<ul style="list-style-type: none"> <li>• <b>Fotografie/filmati JPEG:</b> PowerPC G4 (1 GHz o superiore), G5, serie Intel Core o serie Xeon</li> <li>• <b>Filmati H.264 (riproduzione):</b> PowerPC G5 Dual o Core Duo, 2 GHz o superiore; Intel Core i5 o superiore consigliato durante la visione di filmati con dimensioni del fotogramma di 1.280 × 720 o più a una frequenza fotogrammi di 30 fps o superiore o filmati con dimensioni del fotogramma di 1.920 × 1.080 o più</li> <li>• <b>Filmati H.264 (modifica):</b> Core 2 Duo da 2,6 GHz o superiore</li> <li>• Si consiglia una GPU in grado di supportare l'accelerazione hardware QuickTime H.264</li> </ul>
<b>Sistema operativo</b>	Versioni preinstallate di Windows 7 Home Basic/Home Premium/Professional/Enterprise/Ultimate (Service Pack 1), Windows Vista Home Basic/Home Premium/Business/Enterprise/Ultimate (Service Pack 2), o edizioni 32 bit di Windows XP Home Edition/Professional (Service Pack 3). Tutti i programmi installati funzionano come applicazioni a 32 bit nelle edizioni da 64 bit di Windows 7 e Windows Vista. Questa applicazione non è compatibile con i computer dotati di Windows XP a 64 bit.	Mac OS X versione 10.5.8, 10.6.8 o 10.7.2
<b>RAM</b>	<ul style="list-style-type: none"> <li>• <b>Windows 7/Windows Vista:</b> 1 GB o superiore (consigliati almeno 2 GB)</li> <li>• <b>Windows XP:</b> 512 MB o superiore (consigliato almeno 2 GB)</li> </ul>	512 MB o superiore (consigliato almeno 2 GB)
<b>Spazio su disco</b>	Un minimo di 500 MB disponibili sul disco di avvio (consigliato almeno 1 GB)	
<b>Monitor</b>	<p><b>Risoluzione:</b> 1.024 × 768 pixel (XGA) o superiore (consigliati almeno 1.280 × 1.024 pixel (SXGA))</p> <p><b>Colore:</b> 24 bit (True Color) o superiore</p>	<p><b>Risoluzione:</b> 1.024 × 768 pixel (XGA) o superiore (consigliati almeno 1.280 × 1.024 pixel (SXGA))</p> <p><b>Colore:</b> 24 bit (milioni di colori) o superiore</p>



## ■ ■ Standard supportati

- **DCF versione 2.0:** Design Rule for Camera File System (DCF) è uno standard largamente diffuso nel settore delle fotocamere digitali per garantire compatibilità tra fotocamere di marche differenti.
- **DPOF:** Digital Print Order Format (DPOF) è uno standard di settore che consente di stampare le foto da ordini di stampa memorizzati nella card di memoria.
- **Exif versione 2.3:** la fotocamera supporta Exif (Exchangeable Image File Format for Digital Still Cameras) versione 2.3, uno standard in cui le informazioni conservate con le fotografie sono usate per una riproduzione dei colori ottimale quando le immagini sono stampate da stampanti conformi a Exif.
- **PictBridge:** uno standard nato da una collaborazione fra i produttori di fotocamere digitali e di stampanti, che consente di stampare le fotografie direttamente da una stampante senza trasferirle su computer.
- **HDMI:** High-Definition Multimedia Interface è uno standard per interfacce multimediali utilizzato nell'elettronica di consumo e nei dispositivi AV in grado di trasmettere dati audiovisivi e segnali di controllo ai dispositivi compatibili con HDMI mediante un unico collegamento via cavo.

### Informazioni sul marchio

Macintosh, Mac OS e QuickTime sono marchi di fabbrica registrati di proprietà di Apple Inc. negli Stati Uniti d'America e/o in altri paesi. Microsoft, Windows e Windows Vista sono marchi di fabbrica registrati, o marchi di fabbrica di proprietà di Microsoft Corporation negli Stati Uniti d'America e/o in altri paesi. PictBridge è un marchio di fabbrica. I logo SD, SDHC e SDXC sono marchi di fabbrica di proprietà di SD-3C, LLC. HDMI, il logo **HDMI** e High-Definition Multimedia Interface sono marchi di fabbrica o marchi di fabbrica registrati di proprietà di HDMI Licensing LLC. Tutti gli altri nomi di marchi menzionati nel presente manuale o nell'ulteriore documentazione fornita con il vostro prodotto Nikon sono marchi di fabbrica o marchi di fabbrica registrati di proprietà dei rispettivi proprietari.



# Card di memoria approvate

Le seguenti card di memoria SD sono state testate e approvate per l'uso con la fotocamera. Le card di classe 6 o con velocità di scrittura maggiori sono consigliate per la registrazione di filmati. La registrazione potrebbe terminare inaspettatamente quando vengono usate card con velocità di scrittura inferiori.

	Card SD	Card SDHC <sup>2</sup>	Card SDXC <sup>3</sup>
<b>SanDisk</b>	2 GB <sup>1</sup>	4 GB, 8 GB, 16 GB, 32 GB	64 GB
<b>Toshiba</b>			
<b>Panasonic</b>		4 GB, 6 GB, 8 GB, 12 GB, 16 GB, 24 GB, 32 GB	48 GB, 64 GB
<b>Lexar Media</b>		4 GB, 8 GB, 16 GB	—
<b>Platinum II</b>		4 GB, 8 GB, 16 GB, 32 GB	
<b>Professional</b>			
<b>Full-HD Video</b>	—	4 GB, 8 GB, 16 GB	

1 Controllate che i lettori di card o gli altri dispositivi che utilizzerete per la card supportino le card da 2 GB.

2 Controllate che i lettori di card o gli altri dispositivi che utilizzerete per la card siano conformi a SDHC. La fotocamera supporta UHS-1.

3 Controllate che i lettori di card o gli altri dispositivi che utilizzerete per la card siano conformi a SDXC. La fotocamera supporta UHS-1.



Altre card non sono state testate. Per ulteriori informazioni sulle card di cui sopra, contattate il produttore.



# Capacità della card di memoria

La seguente tabella mostra il numero approssimativo di immagini che è possibile archiviare su una card SanDisk Extreme Pro UHS-I SDHC da 8 GB a diverse impostazioni di qualità dell'immagine (☐ 93), dimensione dell'immagine (☐ 95) e area immagine (☐ 89).

## ■ ■ Area immagine FX (36×24) \*

Qualità dell'immagine	Dimensione dell'immagine	Dimensione file <sup>1</sup>	N. di immagine <sup>1</sup>	Capacità buffer <sup>2</sup>
NEF (RAW), compressione senza perdita, 12 bit	—	23,4 MB	190	22
NEF (RAW), compressione senza perdita, 14 bit	—	29,2 MB	147	16
NEF (RAW), compressione, 12 bit	—	20,7 MB	258	27
NEF (RAW), compressione, 14 bit	—	25,4 MB	215	16
JPEG Fine <sup>3</sup>	Grande	12,4 MB	506	57
	Medio	7,4 MB	853	100
	Piccolo	3,8 MB	1.600	100
JPEG Normal <sup>3</sup>	Grande	6,2 MB	1.000	100
	Medio	3,7 MB	1.600	100
	Piccolo	1,9 MB	3.200	100
JPEG Basic <sup>3</sup>	Grande	3,2 MB	1.900	100
	Medio	1,9 MB	3.200	100
	Piccolo	1,0 MB	6.300	100

\* Include le immagini scattate con obiettivi senza DX quando **Si** è selezionato per **Ritaglio DX auto**.



## ■ Area immagine DX (24×16)\*

Qualità dell'immagine	Dimensione dell'immagine	Dimensione file <sup>1</sup>	N. di immagini <sup>1</sup>	Capacità buffer <sup>2</sup>
NEF (RAW), compressione senza perdita, 12 bit	—	10,9 MB	426	62
NEF (RAW), compressione senza perdita, 14 bit	—	13,4 MB	332	38
NEF (RAW), compressione, 12 bit	—	9,7 MB	571	86
NEF (RAW), compressione, 14 bit	—	11,7 MB	480	61
JPEG Fine <sup>3</sup>	Grande	5,9 MB	1.000	100
	Medio	3,7 MB	1.700	100
	Piccolo	2,2 MB	2.900	100
JPEG Normal <sup>3</sup>	Grande	3,0 MB	2.100	100
	Medio	1,9 MB	3.300	100
	Piccolo	1,1 MB	5.700	100
JPEG Basic <sup>3</sup>	Grande	1,5 MB	4.100	100
	Medio	1,0 MB	6.300	100
	Piccolo	0,6 MB	10.000	100

\* Include le immagini scattate con obiettivi DX quando **Si** è selezionato per **Ritaglio DX auto**.

- 1 Tutte le cifre sono approssimative. La dimensione del file varia a seconda della scena registrata.
- 2 Numero massimo di esposizioni che è possibile archiviare nel buffer di memoria a ISO 100. Diminuisce se **Qualità ottimale** è selezionato per **Compressione JPEG** (☐ 94), la sensibilità ISO è impostata su Hi 0,3 o superiore, oppure la riduzione disturbo per le esposizioni lunghe o il controllo distorsione auto è attivo.
- 3 I valori presumono che l'opzione **Compressione JPEG** sia impostata su **Priorità dimensione**. La selezione di **Qualità ottimale** fa aumentare la grandezza delle immagini JPEG; di conseguenza il numero di immagini e la capacità del buffer diminuiscono.

### d6—Limite scatto continuo (☐ 230)

Il massimo numero di foto che possono essere scattate in una singola sequenza può essere impostato ad un valore compreso tra 1 e 100.

# Durata della batteria

Il numero di scatti che è possibile effettuare con batterie completamente cariche varia in base alle condizioni della batteria, alla temperatura e all'utilizzo della fotocamera. In caso di batterie AA, la capacità può variare anche in base alla marca e alle condizioni di conservazione. I valori campione relativi alla fotocamera e al multi-power battery pack MB-D14 opzionale sono indicati di seguito.

- **Standard CIPA<sup>1</sup>**

**Una batteria EN-EL15 (fotocamera):** circa 900 scatti

**Una batteria EN-EL15 (MB-D14):** circa 900 scatti

**Sei batterie alcaline AA (MB-D14):** circa 450 scatti

- **Standard Nikon<sup>2</sup>**

**Una batteria EN-EL15 (fotocamera):** circa 3900 scatti

**Una batteria EN-EL15 (MB-D14):** circa 3900 scatti

**Sei batterie alcaline AA (MB-D14):** circa 1300 scatti

1 Misurazioni effettuate a 23 °C (±2 °C) con un obiettivo AF-S NIKKOR 24–85 mm f/3.5–4.5G ED VR, sotto le seguenti condizioni di test: obiettivo con ciclo da infinito a una distanza minima e una fotografia scattata alle impostazioni predefinite una volta ogni 30 sec; il flash si è attivato ad ogni scatto. Il live view non è stato utilizzato.

2 Misurato a 20 °C con un obiettivo AF-S NIKKOR 24–85 mm f/3.5–4.5G ED VR sotto le seguenti condizioni di test: qualità dell'immagine impostata su JPEG Basic, dimensione dell'immagine impostata su **M** (Media), tempo di posa 1/250 sec., pulsante di scatto premuto a metà corsa per tre secondi e messa a fuoco con ciclo da infinito a distanza minima tre volte; sono stati effettuati sei scatti in sequenza, il monitor è stato acceso per cinque secondi e poi spento; il ciclo è stato ripetuto allo scadere del timer di standby.

I seguenti fattori possono ridurre la durata della batteria:

- Utilizzo del monitor
- Pressione prolungata del pulsante di scatto a metà corsa
- Operazioni di autofocus ripetute
- Scatto di fotografie NEF (RAW)
- Tempi di posa lunghi
- Uso di un'unità GPS GP-1
- Utilizzo di una Eye-Fi card
- Utilizzo di un adattatore mobile wireless WU-1b
- Utilizzo del modo VR (riduzione vibrazioni) con obiettivo VR

Per assicurarsi di ottenere il massimo dalle batterie ricaricabili Nikon EN-EL15, attenetevi alle indicazioni seguenti:



- Mantenete puliti i contatti della batteria. La presenza di impurità sui contatti può ridurre le prestazioni della batteria.
- Utilizzate le batterie immediatamente dopo averle ricaricate. Le batterie si esauriscono se vengono lasciate inutilizzate.



# Indice

## Simboli

 (modo auto).....35, 36
 (modo auto (senza flash)).....35, 36
<b>SCENE</b> (scena) .....40
 (Ritratto).....41
 (Paesaggio) .....41
 (Bambini).....41
 (Sport).....41
 (Macro Close-Up).....42
 (Ritratto notturno).....42
 (Paesaggio notturno).....42
 (Feste/interni).....42
 (Spiaggia/neve).....43
 (Tramonto).....43
 (Aurora/Crepuscolo).....43
 (Ritratto animali domestici).....43
 (Lume d candela).....44
 (Fiori).....44
 (Colori autunnali).....44
 (Alimenti).....44
 (Silhouette).....45
 (High key).....45
 (Low key).....45
<b>P</b> (Auto programmato).....75
<b>S</b> (Auto a priorità di tempi).....76
<b>A</b> (Auto priorità diaframmi).....77
<b>M</b> (Manuale).....78
<b>U1/U2</b> .....81
<b>S</b> (Fotogramma singolo).....6, 83
<b>Cl</b> (Continuo a bassa velocità)....6, 83, 229
<b>Ch</b> (Continuo ad alta velocità).....6, 83
<b>Q</b> (Scatto silenzioso).....6, 83
 (Autoscatto).....6, 83, 85
 (Comando a distanza).....6, 83, 85
<b>MUP</b> (M-Up).....6, 83, 88
 (AF con priorità al volto).....52
 (AF area estesa).....52
 (AF area normale).....52
 (AF a inseguimento del soggetto).....52
 (Matrix).....109
 (Ponderata centrale).....109, 226
 (Spot).....109
<b>AUTO</b> (flash automatico).....144, 145
 (Riduzione occhi rossi).....144, 145
<b>SLOW</b> (Sincro su tempi lenti).....144, 145
<b>REAR</b> (Sincro sulla seconda tendina) ... 144, 145
 (Compensazione esposizione) 112
 (Compensazione flash).....148
 (Programma flessibile).....75
Pulsante  (Live view).....49, 57
Pulsante  (Info).....9, 11
Interruttore  .....2
<b>WB</b> (Bilanciamento del bianco).....115
<b>PRE</b> (Premisurazione manuale)....115, 121
<b>BKT</b> (Bracketing).....153, 178
 (Guida).....18

● (indicatore di messa a fuoco) ...38, 102, 103
 (buffer di memoria).....38, 84
 (indicatore di pronto lampo).....39

## Numerici

12 bit.....94
14 bit.....94

## A

Accessori.....297
Adattatore CA.....297, 299
Adattatore wireless mobile.....298
Adobe RGB.....217
AE & flash (Opzioni auto bracketing) 153, 241
AF.....51–52, 97–102
AF a inseguimento del soggetto...52
AF a punto singolo.....99, 100
AF ad area dinamica.....99, 100
AF area estesa.....52
AF area normale.....52
AF automatico.....97
AF con priorità al volto.....52
AF permanente.....51
AF singolo.....51, 97, 221
AF-A.....97
AF-C.....97, 221
AF-continuo.....97, 221
AF-F.....51
AF-S.....51, 97, 221
Aggiungi voci (Mio menu).....280
Alloggiamento.....30, 96, 178
Alloggiamento e cartella di riproduzione.....178
Alta definizione.....204, 333
Alte luci.....180, 209
Altoparlante.....3, 4
Anello di messa a fuoco....25, 55, 103
Angolo di campo.....291
Anteprima profondità di campo...77
Area AF auto.....99, 100
Area immagine.....26, 63, 89, 91, 95
Auto (Bilanciamento del bianco).....115
Auto a priorità di tempi.....76
Auto bracketing.....153, 241
Auto priorità diaframmi.....77
Auto programmato.....75
Autofocus.....51–52, 97–102
Autoscatto.....6, 83, 85, 227
Avviso flash.....231

## B

Backup (Ruolo card nello slot 2) ....96
Batteria.....21, 23, 35, 255, 331
Batteria dell'orologio.....28
Batterie nell'MB-D14.....232
Battery pack...232, 233, 247, 255, 297
Bianco e nero (Monocromatico).....266
Bilanciamento colore.....268
Bilanciamento del bianco ....115, 156
Bit rate.....65

Blocco AE.....110
Blocco della messa a fuoco.....102
Blocco esposizione.....110
Blocco esposizione automatica...110
Blocco FV.....149
Blocco scatto con slot vuoto.....246
Bordo (PictBridge).....198
Bozzetto a colori.....275
Bracketing.....153, 241
Bracketing bilanc. bianco (Opzioni auto bracketing).....156, 241
Bracketing del flash.....153, 241
Bracketing di esposizione.....153, 241
Bracketing D-Lighting attivo.....158, 241
Buffer di memoria.....38, 84

## C

Camera Control Pro 2.....298
Campo di utilizzo del flash.....147
Cancella.....47, 189
Cancella immagine corrente. 47, 189
Cancella tutte le immagini.....190
Capacità della card di memoria...335
Capture NX 2.....94, 251, 253, 298
Card di memoria 29, 31, 250, 334, 335
Card di memoria SD...29, 31, 96, 334, 335
Caricamento Eye-Fi.....260
Cartella di memorizzazione.....215
Cartella di riproduzione.....207
Cavo di scatto.....79, 88, 298
Cavo USB.....194, 196
CEC.....205
Classifica voci (Mio menu).....282
CLS.....293
Collegamento dell'obiettivo.....25
Comando a dist. ritardato (modo comando a distanza).....85
Comando a distanza.....6, 83, 85, 298
Comando a distanza rapido (modo comando a distanza).....85
Comando di regolazione diottrica 33, 297
Commento foto.....253
Commutatore modo <b>A-M</b> .....26
Comp. agevolata esposizione.....225
Compens. esposizione flash.....240
Compensazione dell'esposizione.....112
Compensazione flash.....148
Compressione JPEG.....94
Compressione maggiore (tipo).....94
Compressione senza perdita (tipo)94
Computer.....193
Confronto affiancato.....279
Connettore di alimentazione.....297, 299
Connettore mini pin HDMI.....2
Connettore per microfono esterno. 2
Consente di cancellare le immagini selezionate.....190
Contatti CPU.....287
Continuo a bassa velocità ..6, 83, 229

Continuo ad alta velocità.....	6, 83
Controlli della fotocamera.....	92
Controllo automatico ISO.....	107
Controllo distorsione.....	274
Controllo distorsione auto.....	217
Controllo flash incorporato.....	236
Controllo periferica (HDMI).....	205
Controllo vignettatura.....	218
Copia foto.....	209
Copri monitor.....	17
Coprioculare.....	86
Copyright.....	182, 256
Cornici area AF.....	8, 33
Correzione occhi rossi.....	264
Creazione di indici.....	60, 68, 247
Cross-screen (effetti filtro).....	267
Cuffie.....	61, 62

## D

Data e ora.....	27, 253
Data/ora (PictBridge).....	198
Dati di ripresa.....	182
Dati GPS.....	183
Dati obiettivo senza CPU.....	172
DCF.....	217, 333
Destinazione (impostazioni filmato). 65	
Diaframma.....	74, 77-78
Diaframma massimo.....	103, 147, 296
Diaframma minimo.....	26, 73
Digital Print Order Format... 199, 202	
Digital Print Order Format (DPOF).... 333	
Dimens./freq. fotogrammi.....	65
Dimensione.....	63, 95
Dimensione dell'immagine.....	95, 291
Disegna contorno.....	275
Display ISO e regolazioni.....	229
Distorsione prospettica.....	275
D-Lighting.....	264
D-Lighting attivo.....	137, 158
Dopo la cancellazione.....	212
DPOF.....	199, 202, 333
Durata della batteria.....	337
DX (24x16) 1,5 x.....	90
DX (24x16) 1.5 x.....	63

## E

Eccedenza (Ruolo card nello slot 2)... 96	
Effetti filtro.....	132, 133, 267
Effetto miniatura.....	276
Elaborazione NEF (RAW).....	271
Esposimetri.....	39, 227
Esposizione.....	74, 109-113
Esposizione differenziale.....	140
Esposizione multipla.....	160
Esposizione posticipata.....	231
Exif.....	217, 333

## F

Filmati.....	57, 247-248
Filtro caldo (effetti filtro).....	267
Fisheye.....	274

Flash.....	39, 143, 144, 148, 149, 292
Flash (Bilanciamento del bianco) 115	
Flash automatico.....	145
Flash incorporato.....	39, 143, 288
Flash i-TTL standard per SLR digitale 146	
Flash opzionale.....	237, 292
Flou (effetti filtro).....	267
Fluorescenza (Bilanciamento del bianco).....	115
Focus tracking.....	97, 222
Focus Tracking + Lock-On.....	222
Formato carta (PictBridge).....	198
Formato data.....	27, 253
Formato DX.....	89, 90
Formato filmato basato su DX.....	63
Formato filmato basato su FX.....	63
Formato FX.....	89, 90
Formatt. card di memoria.....	31, 250
Foto di riferimento "Dust off".....	251
Fotografia live view.....	49
Fotografie accelerate.....	168
Fotogramma singolo.....	6, 83
Funz. puls. dell'MB-D14.....	247
Funzione puls. anteprima.....	244, 248
Funzione pulsante AE-L/AF-L.....	244, 248
Funzione pulsante di scatto.....	248
Funzione pulsante Fn.....	242, 247
Fuso orario.....	27, 253
Fuso orario e data.....	27, 253
FX (36x24) 1,0 x.....	90

## G

Gestisci Picture Control.....	134
Ghiera di comando principale.....	12
Ghiera di selezione modo.....	5
Ghiera modo di scatto.....	6, 83
Ghiera secondaria.....	12
GP-1.....	175, 298
GPS.....	175, 183
Guida.....	18

## H

H.264.....	329
HDMI.....	56, 64, 204, 333
HDMI-CEC.....	205
HDR (high dynamic range).....	139
Hi (Sensibilità).....	106

## I

Illuminatore AF.....	223, 290, 296
Illuminatore AF incorporato.....	223
Illuminazione LCD.....	2, 231
Illuminazione punti AF.....	222
Imposta Picture Control.....	129
Impostazioni disponibili.....	309
Impostazioni filmato.....	65
Impostazioni predefinite.....	151, 214, 221, 312
Impostazioni recenti.....	283
Impostazioni sensibilità ISO.....	107
Impostazioni utente.....	81

Incandescenza (Bilanciamento del bianco).....	115
Inclinazione in alto/basso.....	258
Inclusione punti AF.....	222
Indicatore del piano focale.....	103
Indicatore di esposizione.....	78
Indicatore di messa a fuoco... 38, 102, 103	
Indicatore di pronto lampo... 39, 149, 296	
Indice scala delle lunghezze focali 25	
Info batteria.....	255
Informazioni.....	9, 179
Informazioni generali.....	184
Informazioni riproduzione... 179, 209	
Informazioni sulla foto.....	179, 209
Inizia stampa (PictBridge).....	198, 201
Innesto dell'obiettivo.....	3, 26, 103
Interruttore di alimentazione.....	1
Interruttore modo riduzione vibrazioni.....	25
Intervallo fotogrammi (Slide show) ... 213	
Inverti indicatori.....	246
Istogramma.....	180, 181, 209
i-TTL.....	143, 146, 237

## J

JPEG.....	93
JPEG Basic.....	93
JPEG Fine.....	93
JPEG Normal.....	93

## L

L (grande).....	63, 95
Lampeggiatore.....	292
Lampi flash pilota.....	241
Lampi flash strobo.....	236
Limite scatto continuo.....	230
Lingua (Language).....	27, 253
Live view.....	49-56, 57-64
Live view filmati.....	247-248
Live view filmato.....	57
Lo (Sensibilità).....	106
Luminosità monitor.....	250
Lunghezza focale.....	173, 291

## M

M (medio).....	63, 95
Manuale.....	78, 103
Manuale (Controllo flash incorporato).....	236
Matrix.....	109
MB-D14.....	232, 233, 247, 255, 297
Menu di ripresa.....	214
Menu di ritocco.....	261
Menu impostazioni.....	249
Menu riproduzione.....	207
Messa a fuoco a inseguimento predittivo.....	97
Messa a fuoco del mirino.....	33, 297
Messa a fuoco manuale.....	55, 103
Microfono.....	3, 61, 62, 65
Microfono esterno.....	61, 65



Mio menu .....	280
Mired .....	119
Mirino .....	8, 33, 297, 326
Misurazione esposimetrica .....	109
Modifica della lunghezza di filmati	69
Modifica filmato .....	69
Modo area AF .....	52, 99
Modo autofocus .....	51, 97
Modo comando a distanza .....	85
Modo Commander .....	237
Modo di scatto .....	6, 83
Modo di scatto continuo .....	6, 83
Modo flash .....	144, 145
Modo messa a fuoco .....	51, 97
Modo scena .....	40
Monitor .....	46, 49, 177, 250
Monocromatico .....	129, 266
Mostra foto scattata .....	171, 177, 212
Mostra reticolo mirino .....	229
M-Up .....	6, 83, 88
M-Up a distanza (modo comando a distanza) .....	85
M-Up per pulizia sensore .....	303

## N

Nascondi immagine .....	208
NEF (RAW) .....	93, 94, 216, 271
Neutro (Imposta Picture Control) .....	129
Nikon Transfer 2 .....	193, 194
Nome file .....	216
NR su esposizioni lunghe .....	218
NR su ISO elevati .....	218
Numerazione sequenza file .....	230
Numero di punti AF .....	223
Numero di scatti .....	337
Numero f/ .....	73, 77, 288
Nuvoloso (Bilanciamento del bianco) 115	

## O

Obiettivi compatibili .....	285
Obiettivo .....	25–26, 172, 259, 285
Obiettivo CPU .....	26, 285
Obiettivo senza CPU .....	172, 285, 288
Obiettivo tipo D .....	285, 287
Obiettivo tipo G .....	285, 287
Oculare mirino .....	86
Ombra (Bilanciamento del bianco) .... 115	
Opzioni auto bracketing .....	241
Opzioni di visualizz. in riprod. ....	209
Ora legale .....	27, 253
Ordine batterie .....	233
Ordine bracketing .....	241
Ordine di stampa (DPOF) .....	202
Orizzonte virtuale .....	55, 62, 243, 258
Orologio .....	27, 253

## P

Paesaggio (Imposta Picture Control). 129	
Pannello di controllo .....	7
Personalizzazione ghiera .....	245
Personalizzazioni .....	219

PictBridge .....	196, 333
Picture Control .....	129, 131
Ponderata centrale .....	109, 226
Posa B .....	78, 79
Posa T .....	253
Pre-lampo di monitoraggio. 146, 149	
Premete il pulsante di scatto a metà corsa .....	38, 39
Premete il pulsante di scatto fino in fondo .....	38, 39
Premisurazione manuale (bilanciamento del bianco) 115, 121	
Press. pulsante uso ghiera .....	246
Priorità dimensione (compressione JPEG) .....	94
Profondità di bit NEF (RAW) .....	94
Programma di esposizione .....	315
Programma flessibile .....	75
Proporzioni .....	265
Protezione delle fotografie .....	188
Pulisci sensore di immagine .....	301
Puls. OK (modo di ripresa) .....	241
Pulsante AE-L/AF-L .. 102, 110, 244, 248	
Pulsante anteprema .....	77, 244, 248
Pulsante anteprema profondità di campo .....	60, 77, 241, 244, 248
Pulsante di registrazione filmato... 58	
Pulsante di sblocco ghiera di selezione modo .....	5
Pulsante di sblocco ghiera modo di scatto .....	6, 83
Pulsante di scatto .....	38, 39, 102, 110, 226, 248
Pulsante di scatto AE-L .....	226
Pulsante Fn .....	92, 149, 174, 242, 247
Pulsante modo AF .....	51, 52, 98, 100
Punto AF .....	38, 52, 99, 101, 103, 222, 223

## Q

Qualità dell'immagine .....	93
Qualità filmato (Impostazioni filmato) .....	65
Qualità ottimale (compressione JPEG) .....	94

## R

Raddrizzamento .....	274
Registrazione NEF (RAW) .....	94
Regolazione fine AF .....	259
Regolazione fine del bilanciamento del bianco .....	117
Reset .....	151, 214, 221
Reset a due pulsanti .....	151
Reset menu di ripresa .....	214
Reset personalizzazioni .....	221
Reticoli .....	55, 62
Retroilluminazione .....	2, 231
RGB .....	180, 217
Ricarica della batteria .....	21–22
Ridimensiona .....	272
Riduzione dello sfarfallio .....	252
Riduzione occhi rossi .....	144, 145
Rifila .....	265

Rimozione dell'obiettivo dalla fotocamera .....	26
Rimuovi voci (Mio menu) .....	281
Riprese intervallate .....	164
Ripristina impostazioni utente .....	82
Ripristino delle impostazioni predefinite .....	151, 214, 221, 312
Riproduzione .....	46, 177
Riproduzione a pieno formato .....	177
Riproduzione calendario .....	186
Riproduzione miniature .....	185
Risoluzione output (HDMI) .....	205
Ritaglio DX auto .....	89, 91
Ritardo autosp. monitor .....	228
Ritocco rapido .....	273
Ritratto (Imposta Picture Control) .... 129	
Rotazione auto immagine .....	254
Ruolo card nello slot 2 .....	96
Ruota foto verticali .....	212

## S

S (piccolo) .....	63, 95
Salva fotogramma selezionato 69, 72	
Salva impostazioni utente .....	81
Salva/carica impostazioni .....	257
Salvataggio delle impostazioni della fotocamera .....	257
Satura blu (effetti filtro) .....	267
Satura rosso (effetti filtro) .....	267
Satura verde (effetti filtro) .....	267
Saturo (Imposta Picture Control) .....	129
Scala delle lunghezze focali .....	25
Scatto silenzioso .....	6, 83
Scegli area immagine .....	90, 91
Scegli punto iniziale/finale .....	69
Schermo di messa a fuoco .....	327
Segnale acustico .....	228
Selettore del modo di messa a fuoco 25, 26, 103	
Selettore live view .....	49, 57
Selettore modo di messa a fuoco. 51, 97	
Selezione data .....	191, 199, 208
Selezione colore .....	277
Selezione di stampa .....	199
Sensibilità .....	105, 107
Sensibilità ISO .....	105, 107
Sensibilità massima .....	107
Sensore di luminosità ambiente .... 4, 53, 250	
Sensore RGB da 2.016 pixel.. 146, 327	
Seppia (Monocromatico) .....	266
Sequenza .....	162, 230, 242
Sincro FP automatico a tempi rapidi. 234, 235	
Sincro su tempi lenti .....	144, 145
Sincro sulla prima tendina .....	145
Sincro sulla seconda tendina .....	145
Sistema di illuminazione creativa 293	
Skylight (effetti filtro) .....	267
Slide show .....	213
Slitta accessori .....	292

Slot 1 RAW - Slot 2 JPEG (Ruolo card nello slot 2) .....	96
Sole diretto (Bilanciamento del bianco) .....	115
Solo AE (Opzioni auto bracketing).....	153, 241
Solo flash (Opzioni auto bracketing)	153, 241
Sovrapposizione immagini.....	269
Spazio colore .....	217
Specchio.....	85, 88, 303
Spot.....	109
sRGB.....	217
Stampa.....	196
Stampa (DPOF) .....	199
Stampa indice .....	199
Standard (Imposta Picture Control) ..	129
Step EV in esposizione .....	224

## T

Tappo corpo .....	3, 25, 298
Tappo dell'obiettivo.....	25
Taratura fine esposimetro.....	226
Telemetro elettronico .....	103
Televisore.....	204
Temperatura di colore .	115, 116, 120
Temperatura di colore ()	(Bilanciamento del bianco) .....
Temperatura di colore	(Bilanciamento del bianco) .....
Tempo attesa com. distanza.....	228
Tempo di posa .....	76, 78
Tempo di posa flash.....	146, 235
Tempo di posa minimo.....	107
Tempo sincro flash .....	234, 235, 327
Terminale accessori.....	298
Timer.....	85, 164
Timer di standby .....	39, 175, 227
Tipo immagine (Slide show) .....	213
Tono.....	132, 133
Tracking 3D .....	99, 100
Treppiedi.....	3

## U

Uniformare.....	141
Usa dati GPS per orologio.....	175
USB .....	194, 196
UTC.....	27, 175, 183

## V

Valore increm. sens. ISO .....	224
Vel. scatto modo seq. CL .....	229
Versione firmware.....	260
ViewNX 2.....	193, 217
Viraggio ciano (Monocromatico)	266
Visualizza suggerimenti.....	229
Visualizzazione informazioni ...	9, 231
Volume.....	67

## W

WB (Bilanciamento del bianco)...	115, 156
----------------------------------	-------------

## Z

Zoom in riproduzione.....	187
---------------------------	-----



È severamente vietata la riproduzione parziale o totale di questo manuale (tranne la breve citazione negli articoli o nelle rassegne critiche) senza autorizzazione scritta da NIKON CORPORATION.