

# HERO 5

BLACK

MANUALE DELL'UTENTE

## ENTRA A FAR PARTE DEL MOVIMENTO GOPRO

---



[facebook.com/GoPro](https://facebook.com/GoPro)



[youtube.com/GoPro](https://youtube.com/GoPro)



[twitter.com/GoPro](https://twitter.com/GoPro)



[instagram.com/GoPro](https://instagram.com/GoPro)

## SOMMARIO

---

La tua HERO5 Black	6
Operazioni preliminari	8
Navigare all'interno della GoPro	16
Mappa di modalità e impostazioni	20
Acquisizione veloce	22
Realizzare video e foto	24
Controllare la GoPro con la voce	27
Riprodurre i contenuti	30
Usare la fotocamera con un HDTV	33
Collegare l'app Capture	35
Trasferire i contenuti	36
Modalità Video: Modalità di acquisizione	39
Modalità Video: Impostazioni	41
Modalità Video: Impostazioni avanzate	49
Modalità Foto: Modalità di acquisizione	52
Modalità Foto: Impostazioni	54
Modalità Foto: Impostazioni avanzate	56
Modalità Temporizzata: Modalità di acquisizione	58
Modalità Temporizzata: Impostazioni	60



## SOMMARIO

---

Modalità Temporizzata: Impostazioni avanzate	64
Controlli avanzati	65
Collegare un accessorio audio	76
Personalizzare la GoPro	77
Messaggi importanti	81
Reimpostare la fotocamera ai valori di fabbrica	82
Fissaggio	83
Rimuovere lo sportello laterale	88
Manutenzione	90
Informazioni sulla batteria	91
Risoluzione dei problemi	94
Assistenza clienti	96
Marchi	96
Informazioni di carattere normativo	96

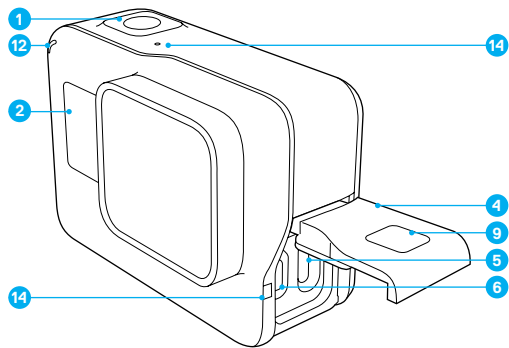
## LA TUA HERO5 BLACK



- 1. Pulsante Otturatore [  ]
- 2. Schermo di stato della fotocamera
- 3. Pulsante Modalità [  ]
- 4. Sportello laterale
- 5. Porta USB-C
- 6. Porta micro HDMI (cavo non in dotazione)
- 7. Speaker
- 8. Sportello batteria
- 9. Pulsante di sgancio
- 10. Batteria

## LA TUA HERO5 BLACK

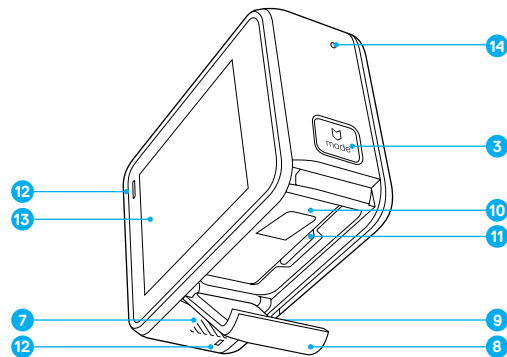

- 3. Pulsante Modalità [  ]
- 7. Speaker
- 8. Sportello batteria
- 9. Pulsante di sgancio
- 10. Alloggiamento della scheda microSD (cavo non in dotazione)
- 11. Alloggiamento della scheda microSD
- 12. Spia di stato della fotocamera
- 13. Touch screen
- 14. Microfono

## OPERAZIONI PRELIMINARI

---

Ti presentiamo la tua nuova HERO5 Black. Per realizzare video e foto, è necessaria una scheda microSD (acquistabile separatamente).

### SCHERE MICROSD

Utilizzare schede di memoria di marca che soddisfano i seguenti requisiti:

- microSD, microSDHC o microSDXC
- Certificazione Classe 10 o UHS-I
- Capacità fino a 128 GB

Per avere un elenco di schede microSD consigliate, visitate il sito [gopro.com/workswithgopro](http://gopro.com/workswithgopro).

Se la scheda di memoria risulta piena durante la registrazione, la fotocamera interrompe la registrazione e sul touch screen viene visualizzato *PIENA*.

**AVVISO:** maneggiare le schede di memoria con molta cura. Evitare il contatto con liquidi, polvere e detriti. A titolo precauzionale, spegnere la fotocamera prima di inserire o estrarre la scheda. Consultate le linee guida del produttore riguardo ai valori termici ritenuti accettabili durante l'utilizzo della fotocamera.

### RIFORMATTARE LA SCHEDA MICROSD

Per mantenere la scheda microSD in buone condizioni, riformattarla con cadenza regolare. La riformattazione cancella tutti i contenuti e, quindi, è bene assicurarsi prima di avere fatto una copia delle foto e dei video.

Per riformattare la scheda, scorrere in basso e toccare Preferenze > Formatta scheda SD > Elimina.

## OPERAZIONI PRELIMINARI

---

### RICARICARE LA BATTERIA

Per sfruttare al massimo la nuova fotocamera, è consigliabile ricaricare completamente la batteria prima di utilizzarla per la prima volta.

1. Tenere premuto il pulsante di **sgancio** sullo sportello della batteria facendolo scorrere fino alla completa apertura.

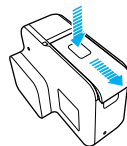

2. Inserire una scheda microSD con l'etichetta rivolta verso la batteria (per la ricarica la scheda microSD non è necessaria).  
*Nota: Per estrarre la scheda, spingerla con l'unghia verso l'interno dell'alloggiamento e farla scattare in modo che fuoriesca.*
3. Inserire la batteria e richiudere lo sportello.

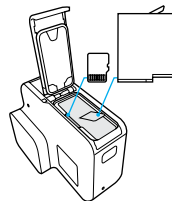

## OPERAZIONI PRELIMINARI

---

4. Tenere premuto il pulsante di **sgancio** sullo sportello laterale facendolo scorrere fino alla completa apertura.

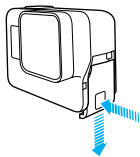

5. Collegare la fotocamera a un computer o ad un altro adattatore di ricarica USB mediante il cavo USB-C in dotazione.
6. Spegnerla fotocamera. La spia di stato della fotocamera si accende durante la ricarica e si spegne una volta completata la ricarica. Quando si effettua la ricarica con un computer, accertarsi che questo sia collegato a una fonte di alimentazione. Se la spia di stato della fotocamera non si accende, utilizzare un'altra porta USB.

Per ricaricare completamente la batteria occorrono circa tre ore. Per ulteriori informazioni, consultate [Informazioni sulla batteria](#) (page 91).

---

**SUGGERIMENTO PRO:** per diminuire il tempo di ricarica, utilizzare il Supercharger GoPro (acquistabile separatamente). È possibile ricaricare la fotocamera utilizzando un caricabatteria da parete o un caricabatteria auto compatibile USB.

## OPERAZIONI PRELIMINARI

---

### AGGIORNARE IL SOFTWARE DELLA FOTOCAMERA

Per ottenere funzioni aggiornate e prestazioni ottimali dalla GoPro, assicuratevi che la fotocamera utilizzi sempre il software più recente. Quando si collega la fotocamera all'app Capture o Quik per desktop, si viene informati automaticamente della disponibilità di eventuali aggiornamenti.

1. Scaricare queste app:
  - Capture app da Apple App Store o Google Play
  - Quik per desktop da [gopro.com/apps](https://gopro.com/apps)
2. Collegare la fotocamera allo smartphone/tablet o computer. Se è disponibile un aggiornamento l'app fornirà le istruzioni per installarlo.

È possibile anche aggiornare la fotocamera manualmente utilizzando la scheda microSD e un lettore/adattatore per la scheda (acquistabile separatamente). Per maggiori dettagli e informazioni sulla versione del software più aggiornata, visitate il sito: [gopro.com/update](https://gopro.com/update).

---

**SUGGERIMENTO PRO:** per verificare l'attuale versione software, scorrere la schermata principale verso il basso e poi toccare Preferenze > Informazioni su questa GoPro.

## OPERAZIONI PRELIMINARI

---

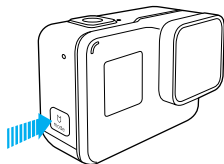

### ACCENSIONE/SPEGNIMENTO

#### Per accendere:

premere il pulsante **Modalità** [  ]. La fotocamera emette una serie di segnali acustici, mentre le spie di stato della fotocamera lampeggiano. La presenza di informazioni sul touch screen o sullo schermo di stato della fotocamera indica che la fotocamera è accesa.

#### Per spegnere:

tenere premuto per due secondi il pulsante **Modalità**. La fotocamera emette una serie di segnali acustici, mentre le spie di stato della fotocamera lampeggiano.



**AVVERTENZA:** procedere con cautela quando si utilizza la GoPro durante le normali attività quotidiane. Prestare sempre attenzione all'ambiente circostante per evitare di provocare lesioni a sé stessi e agli altri.

Utilizzare la fotocamera GoPro e i relativi supporti e accessori nel rispetto di tutte le leggi locali, incluse le normative sulla privacy, che potrebbero vietare la registrazione in determinate aree.

## OPERAZIONI PRELIMINARI

---

### SCHERMO DI STATO DELLA FOTOCAMERA

Lo schermo di stato sulla parte anteriore della fotocamera contiene le seguenti informazioni su modalità e impostazioni in modo da visualizzare subito le operazioni di base per l'impostazione attuale:

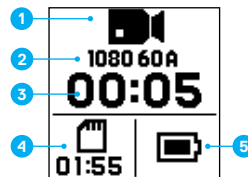

1. Modalità della fotocamera
2. Impostazioni
3. Numero di file acquisiti
4. Spazio disponibile sulla scheda microSD
5. Stato della batteria

*Nota: le icone e le impostazioni visualizzate sullo schermo di stato della fotocamera variano in funzione della modalità. Quelle mostrate in alto si riferiscono alla modalità Video.*

## OPERAZIONI PRELIMINARI

### TOUCH SCREEN

Il touch screen sul retro della fotocamera contiene le seguenti informazioni sulle modalità e sulle impostazioni: le impostazioni riportate sul touch screen variano in funzione della modalità.

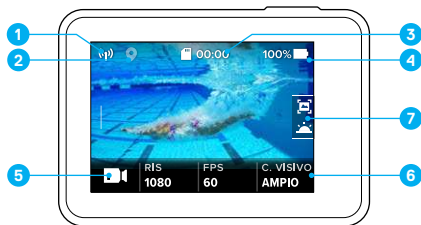

1. Stato della connessione wireless
2. Stato del GPS
3. Tempo rimanente/foto scattate
4. Stato della batteria
5. Modalità della fotocamera
6. Impostazioni
7. Impostazioni avanzate (icone)

*Nota: il touch screen non funziona sott'acqua.*

## OPERAZIONI PRELIMINARI

### TOUCH SCREEN AZIONI

Utilizzare queste azioni per navigare all'interno del touch screen. Per lo scorrimento, iniziare dal bordo dello schermo.

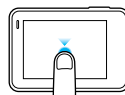

#### Toccare

Consente di selezionare una voce, attivare e disattivare un'impostazione.

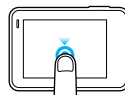

#### Tenere premuto

Consente di accedere all'impostazione per il controllo dell'esposizione.

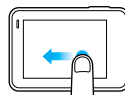

#### Scorrere verso sinistra

Consente di accedere alle impostazioni avanzate (se disponibili) per la modalità corrente.

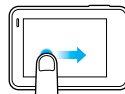

#### Scorrere verso destra

Consente di visualizzare i contenuti.

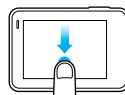

#### Scorrere verso il basso

Dalla schermata principale, consente di aprire i menu Connetti e Preferenze. Altrimenti consente di tornare alla schermata principale.

**SUGGERIMENTO PRO:** per bloccare il touch screen per evitare la digitazione involontaria, scorrere verso il basso dalla schermata principale e poi toccare [  ]. Toccare di nuovo questa icona per sbloccarlo.



## NAVIGARE ALL'INTERNO DELLA GOPRO

### MODALITÀ

La HERO5 Black prevede tre modalità di fotocamera: Video, Foto e Temporizzato.

### Video

La modalità Video prevede tre modalità di acquisizione: Video, Video + foto e Looping. Per una descrizione di ciascuna modalità di acquisizione, consultate [Modalità Video: Modalità di acquisizione](#) (page 39).

### Foto

La modalità foto prevede tre modalità di acquisizione: Foto, Sequenza e Notturna. Per una descrizione di ciascuna modalità di acquisizione, consultate [Modalità Foto: Modalità di acquisizione](#) (page 52).

### Temporizzata

La modalità Temporizzata prevede tre modalità di acquisizione: Videoripresa temporizzata, Foto temporizzata, Foto notturna temporizzata. Per una descrizione di ciascuna modalità di acquisizione, consultate [Modalità Temporizzata: Modalità di acquisizione](#) (page 58).

Per avere una mappa visiva delle modalità e delle impostazioni della GoPro, consultate [Mappa di modalità e impostazioni](#) (page 20).

## NAVIGARE ALL'INTERNO DELLA GOPRO

### NAVIGARE ALL'INTERNO DEL TOUCH SCREEN

1. Dalla schermata principale, toccare l'icona nell'angolo in basso a sinistra.
2. Toccare una delle icone delle modalità sul lato superiore dello schermo (Video, Foto o Temporizzato).
3. Toccare una modalità di acquisizione nell'elenco che segue.



4. Sulla schermata principale, toccare l'impostazione che si desidera modificare.
5. Toccare una nuova opzione (le opzioni disponibili sono bianche). La fotocamera ritorna alla schermata principale.



Se si seleziona una risoluzione video (RES) che non supporta l'impostazione dei fotogrammi al secondo (FPS) selezionata, viene visualizzato un messaggio con l'indicazione di toccare il touch screen

## NAVIGARE ALL'INTERNO DELLA GOPRO

per spostarsi automaticamente all'impostazione FPS e selezionare un altro valore. Un messaggio analogo viene visualizzato in caso di selezione di valore di FPS non supportato dalla risoluzione selezionata.

6. Per modificare un'impostazione avanzata, scorrere verso sinistra.

*Nota: non tutte le modalità di acquisizione dispongono di impostazioni avanzate.*

7. Per attivare un'impostazione avanzata, toccare [  ].



8. Per tornare alla schermata principale, scorrere verso il basso.

### MODIFICARE LE MODALITÀ CON IL PULSANTE MODALITÀ



Il pulsante **Modalità** consente di navigare tra le modalità di acquisizione impostate. Ad esempio, se in precedenza sono state selezionate le voci Video nella modalità Video, Foto notturna nella modalità Foto e Videoripresa temporizzata nella modalità Temporizzata, premendo il pulsante **Modalità** sarà possibile navigare tra queste modalità di acquisizione.

Da notare che la modalità Foto in sequenza appare sempre in questo ciclo. In questo modo sarà possibile quindi riprendere azioni in rapido movimento, come ad esempio i bambini che si tuffano in piscina o un salto con la mountain bike, senza dover prima modificare la modalità di acquisizione.

## NAVIGARE ALL'INTERNO DELLA GOPRO

### NAVIGARE CON I PULSANTI

Se si utilizza la fotocamera sott'acqua, usare i pulsanti e lo schermo di stato della fotocamera per modificare le modalità e le impostazioni.

1. Con la fotocamera accesa, tenere premuto il pulsante **Modalità** [  ] e premere il pulsante **Otturatore** [  ].
2. Utilizzare il pulsante **Modalità** per navigare tra le diverse impostazioni.

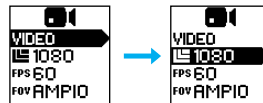

3. Premere il pulsante **Otturatore** per consultare le varie opzioni all'interno di un'impostazione. Per selezionare un'opzione, lasciare l'opzione evidenziata.

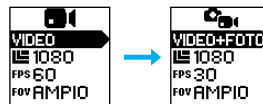

4. Per uscire, tenere premuto il pulsante **Otturatore**, o passare a Fine nel menu.

## MAPPA DI MODALITÀ E IMPOSTAZIONI

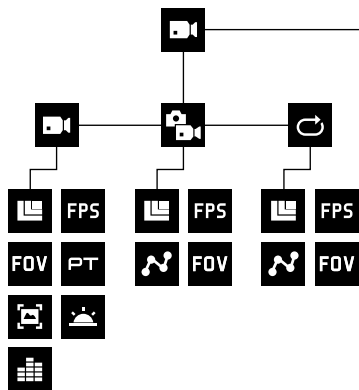

	Regolazione automatica in condizioni di scarsa illuminazione
	Sequenza
<b>FOV</b>	FOV (campo visivo)
<b>FPS</b>	FPS
	Intervallo

	Looping
	Controllo audio manuale
	Foto notturna
	Foto notturna temporizzata
	Modalità Foto / Foto
<b>PT</b>	Protune

## MAPPA DI MODALITÀ E IMPOSTAZIONI

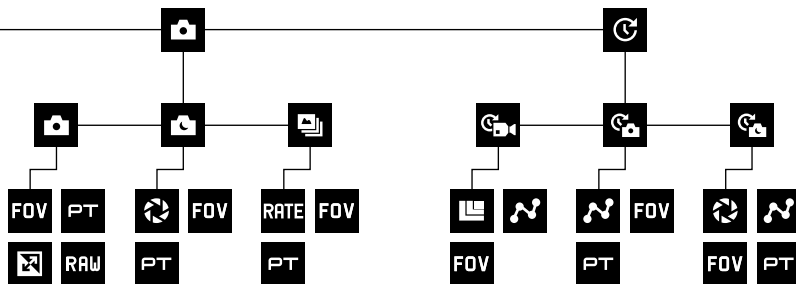

<b>RATE</b>	Velocità
<b>RAW</b>	RAW
	Risoluzione (RES)
	Otturatore
	Modalità Temporizzata
	Foto temporizzate

	Videoripresa temporizzata
	Modalità video / Video
	Video + Foto
	Stabilizzazione video
	WDR

## ACQUISIZIONE VELOCE

Acquisizione veloce è il modo più rapido di realizzare video o foto temporizzate con HERO5 Black. Poiché la fotocamera si accende soltanto quando è in azione, si ottiene anche un aumento dell'autonomia della batteria.

### REALIZZARE VIDEO CON ACQUISIZIONE VELOCE

1. Con la fotocamera spenta, premere il pulsante **Otturatore** [  ].

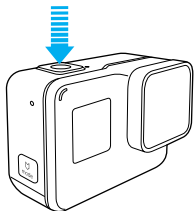

La fotocamera si accende, emette una serie di segnali acustici e inizia a registrare il video automaticamente. Le spie di stato della fotocamera lampeggiano durante la registrazione.

2. Per interrompere la registrazione, premere di nuovo il pulsante **Otturatore**.

La fotocamera interrompe la registrazione, emette una serie di segnali acustici e si spegne automaticamente.

Per realizzare altri tipi di video, consultate il capitolo *Realizzare video e foto* (page 24).

## ACQUISIZIONE VELOCE

### REALIZZARE FOTO TEMPORIZZATE CON L'ACQUISIZIONE VELOCE

Oltre a mostrare in che modo cambia una scena nel corso del tempo, le foto temporizzate sono utili anche per realizzare una serie di foto in modo da essere sicuri di ottenere lo scatto che si desidera.

1. Con la fotocamera spenta, tenere premuto il pulsante **Otturatore** [  ] fino a quando non inizia l'acquisizione.

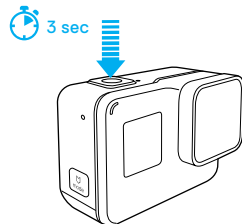

La fotocamera si accende, emette una serie di segnali acustici e inizia automaticamente a scattare foto temporizzate. La spia di stato della fotocamera lampeggia per ciascuna foto scattata.

2. Per interrompere l'acquisizione, premere di nuovo il pulsante **Otturatore**. La fotocamera interrompe la registrazione, emette una serie di segnali acustici e si spegne automaticamente per prolungare la durata della batteria.

Per realizzare altri tipi di foto o contenuti temporizzati, consultate *Realizzare video e foto* (page 24).

### DISATTIVAZIONE ACQUISIZIONE VELOCE

Per impostazione predefinita la funzione Acquisizione veloce è attiva, ma può essere disattivata se necessario.

1. Dalla schermata principale, scorrere verso il basso.
2. Toccare Preferenze > Acquisizione veloce.
3. Toccare Off.

## REALIZZARE VIDEO E FOTO

---

### REALIZZARE VIDEO E FOTO

È possibile usare anche un metodo più tradizionale per realizzare video e foto, compresi video e foto temporizzati, che prevede di lasciare la fotocamera accesa e di acquisire le immagini in base alle necessità. Questo metodo consente di utilizzare il touch screen per visualizzare in anteprima gli scatti e modificare modalità e impostazioni prima di realizzarli. Tuttavia a differenza dell'acquisizione veloce, la fotocamera rimane accesa mentre non si effettuano gli scatti e quindi va spenta manualmente per prolungare la durata della batteria.

1. Se necessario, selezionare una modalità diversa:
  - a. Toccare l'icona nell'angolo in basso a sinistra del touch screen.



- b. Toccare una delle icone delle modalità sul lato superiore dello schermo.
- c. Toccare una modalità di acquisizione nell'elenco che segue.



## REALIZZARE VIDEO E FOTO

---

2. Se necessario, selezionare impostazioni diverse. Per maggiori informazioni sulle impostazioni, consultate *Modalità Video: Modalità di acquisizione* (page 39), *Modalità Foto: Modalità di acquisizione* (page 52), o *Modalità Temporizzata: Modalità di acquisizione* (page 58).
3. Premere il pulsante **Otturatore** [  ]. La fotocamera emette un segnale acustico e le spie di stato della fotocamera lampeggiano durante l'acquisizione.
4. Per interrompere l'acquisizione video o la temporizzazione, premere il pulsante **Otturatore**. La fotocamera emette un segnale acustico e le spie di stato della fotocamera lampeggiano ripetutamente.

---

**SUGGERIMENTO PRO:** è possibile realizzare video e foto anche utilizzando i comandi vocali. Per maggiori informazioni, consultate *Controllare la GoPro con la voce* (page 27).

## REALIZZARE VIDEO E FOTO

---

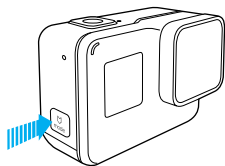

### AGGIUNGERE TAG HIGHLIGHT

Con i Tag HiLight si possono contrassegnare momenti particolari all'interno del video durante la registrazione o la riproduzione. I Tag HiLight permettono di trovare i punti salienti più interessanti da condividere.

Durante la registrazione o la riproduzione del video, premere il pulsante **Modalità** [  ].

**SUGGERIMENTO PRO:** durante la registrazione è possibile anche aggiungere Tag HiLight con l'app Capture, il Controllo vocale o lo Smart Remote.

## CONTROLLARE LA GOPRO CON LA VOCE

---

Si può controllare la HERO5 Black con la voce utilizzando una serie di comandi specifici (consultate l'elenco in basso).

*Nota: le condizioni di rumore, vento e distanza possono influire sulle prestazioni del Controllo vocale. Mantenere il prodotto pulito e privo di detriti.*

### UTILIZZARE IL CONTROLLO VOCALE

Il Controllo vocale funziona meglio se si è nelle vicinanze della GoPro.

1. Dalla schermata principale, scorrere verso il basso e poi toccare [  ].

*Nota: è possibile attivare o disattivare il Controllo vocale anche dal menu Preferenze. Toccare Preferenze > Controllo vocale fotocamera e poi selezionare un'opzione.*

2. Alla prima attivazione del controllo vocale, confermare o modificare la lingua per il controllo vocale.
3. Impartire uno dei comandi presenti nell'[Elenco dei comandi vocali](#) (page 28).
4. Per disattivare il Controllo vocale manualmente, scorrere verso il basso sulla schermata principale e poi toccare [  ]. Il Controllo vocale viene disattivato anche quando la fotocamera si spegne. (Per maggiori informazioni, consultate [Spegnimento automatico](#) (page 78).

**SUGGERIMENTO PRO:** per estendere la portata del controllo vocale della fotocamera in ambienti ventosi e rumorosi, utilizzare Remo (telecomando ad attivazione vocale impermeabile). Per maggiori informazioni, visitate il sito [gopro.com](http://gopro.com).

## CONTROLLARE LA GOPRO CON LA VOCE

---

### ELENCO DI COMANDI VOCALI

La funzione Controllo vocale prevede due tipi di comandi:

- I comandi d'azione consentono di realizzare video o foto immediatamente. Ad esempio, se è appena stata interrotta la registrazione video è possibile impartire il comando per scattare una foto o per avviare una ripresa temporizzata senza che sia prima necessario cambiare la modalità.
- I comandi per le modalità sono utili se si desidera selezionare velocemente una modalità e poi utilizzare il pulsante **Otturatore** per la ripresa.

Non è necessario che la fotocamera si trovi in una modalità specifica per registrare video o scattare foto. È possibile usare i comandi d'azione in qualsiasi modalità. La fotocamera acquisisce video e foto in base alle impostazioni selezionate in precedenza.

Comandi d'azione	Descrizione
GoPro Avvia video	Avvia la registrazione video
GoPro HiLight	Aggiunge un Tag HiLight al video durante la registrazione
GoPro Arresta video	Interrompe la registrazione video
GoPro Fotocamera	Scatta una foto singola
GoPro Sequenza foto	Scatta foto in sequenza
GoPro Avvia Temporizzato	Avvia le riprese temporizzate
GoPro Arresta Temporizzato	Interrompe le riprese temporizzate
GoPro Spento	Spegne la fotocamera

## CONTROLLARE LA GOPRO CON LA VOCE

---

Comando relativo alla modalità	Descrizione
GoPro Modalità Video	Cambia la modalità della fotocamera in Video ( <i>non realizza video</i> )
GoPro Modalità Foto	Cambia la modalità della fotocamera in modalità Foto ( <i>non scatta foto</i> )
GoPro Modalità Sequenza	Cambia la modalità della fotocamera in modalità Sequenza ( <i>non scatta foto in sequenza</i> )
GoPro Modalità Temporizzato	Cambia la modalità della fotocamera in Temporizzata ( <i>non scatta foto temporizzate</i> )

Per avere l'elenco di comandi più aggiornato, visitate il sito [gopro.com/yourhero5](http://gopro.com/yourhero5).

**SUGGERIMENTO PRO:** se si sta registrando un video o scattando delle foto temporizzate, è necessario interrompere la registrazione prima di impartire un nuovo comando.

### CAMBIARE LA LINGUA DEL CONTROLLO VOCALE

1. Dalla schermata principale, scorrere verso il basso.
2. Toccare Preferenze > Lingua (nella sezione Controllo vocale).
3. Toccare una lingua.

## RIPRODURRE I CONTENUTI

---

È possibile riprodurre i contenuti sul touch screen della fotocamera, sul computer, sul televisore o sullo smartphone/tablet.

I contenuti si possono riprodurre anche inserendo direttamente la scheda microSD in un dispositivo, come un computer o un televisore compatibile. Con questo metodo, la risoluzione della riproduzione dipenderà da quella del dispositivo e dalle relative capacità di riprodurla.

### VISUALIZZARE VIDEO E FOTO SULLA HERO5 BLACK





1. Scorrere verso destra per aprire la galleria. Se la scheda microSD contiene molti file, potrebbe impiegare qualche minuto per caricarsi.
2. Scorrere all'interno delle miniature.  
*Nota: per le serie di foto (foto in modalità Sequenza, Temporizzato, Notturna temporizzata e Continua), la miniatura mostra la prima foto della serie.*
3. Toccare un video o una foto per aprirla in visualizzazione a schermo intero.
4. Per aggiungere un Tag HiLight, toccare [  ]. I Tag HiLight permettono di trovare facilmente i video e le foto migliori da condividere.
5. Per tornare alla schermata delle miniature, toccare [  ].
6. Per uscire dalla galleria, scorrere verso il basso.

## RIPRODURRE I CONTENUTI

---

### CREARE BREVI CLIP DA UN VIDEO

La funzione video trimming consente di creare brevi filmati estrapolando le riprese preferite dai propri file video. I clip vengono salvati come file nuovi che possono essere condivisi e utilizzati durante il montaggio con l'app Capture o Quik per desktop.

1. Scorrere verso destra per aprire la galleria e poi toccare il video che contiene il clip che si desidera salvare.
2. Toccare [  ] per iniziare a riprodurre il video.
3. Una volta raggiunto il punto in cui si desidera iniziare a realizzare il clip, toccare [  ].
4. Toccare [  ]. Per impostazione predefinita, la durata del clip è di 5 secondi.
5. Per salvare un clip più lungo, toccare 5 SEC e poi la durata del clip che si desidera impostare (15 o 30 secondi).
6. Toccare lo schermo e poi ANTEPRIMA per rivedere il clip prima di salvarlo.
7. Per regolare il punto di partenza del clip, toccare -1. Per regolare il punto finale, toccare +1.  
*Nota: se si regolano i punti di inizio e fine, la durata del clip rimane uguale.*
8. Toccare [  ]. Il clip viene salvato come file video separato, lasciando inalterato il file video originale.

---

**SUGGERIMENTO PRO:** una volta creati i clip da un video, è possibile eliminare il file originale per risparmiare spazio sulla scheda microSD.



## RIPRODURRE I CONTENUTI

---

### SALVARE UN FOTOGRAMMA VIDEO COME FERMO IMMAGINE

1. Scorrere verso destra per aprire la galleria e poi toccare il video che contiene il clip che si desidera salvare.
2. Toccare [▶] per iniziare a riprodurre il video.
3. Una volta individuato il fotogramma che si desidera salvare, toccare [⏏].
4. Toccare [📷].
5. Se necessario, scorrere la barra nella parte inferiore dello schermo per selezionare il fotogramma.
6. Toccare [✓]. Il fotogramma viene salvato come foto, lasciando inalterato il file video originale.

### RIPRODURRE VIDEO E FOTO SU UN COMPUTER

Per riprodurre video e foto su un computer, è necessario prima importare i file nel computer. Per maggiori informazioni, consultate [Trasferire i contenuti](#) (page 36).

### VISUALIZZARE CONTENUTI SU UN DISPOSITIVO MOBILE

1. Collegare la fotocamera a Capture. Per maggiori informazioni, consultate [Collegare l'app Capture](#) (page 35).
2. Utilizzare i comandi sull'app per riprodurre il filmato sul proprio smartphone/tablet.

---

**SUGGERIMENTO PRO:** durante la riproduzione del video con l'app Capture, è possibile contrassegnare i momenti speciali toccando [👉] per aggiungere un Tag HiLight.

## USARE LA FOTOCAMERA CON UN HDTV

---

### VISUALIZZARE VIDEO E FOTO SU UN HDTV

La riproduzione di video e foto su HDTV ti consente di vedere i contenuti direttamente dalla fotocamera su uno schermo di grandi dimensioni. Per questa riproduzione è necessario un cavo micro HDMI (acquistabile separatamente).

*Nota: la riproduzione HDMI dipende dalla risoluzione del dispositivo ed è certificata fino a 1080p.*

1. Accendere la fotocamera.
2. Toccare Preferenze > Uscita HDMI > Contenuti.
3. Utilizzare un cavo micro HDMI per collegare la porta HDMI della fotocamera al televisore HD.
4. Selezionare l'ingresso HDMI sul televisore.
5. Premere il pulsante **Modalità** [⏏] per navigare fra i controlli, poi premere il pulsante **Otturatore** [🔴] per selezionare il controllo. Ad esempio, per navigare fra le miniature, premere il pulsante **Modalità** per passare a [➤], poi premere ripetutamente il pulsante **Otturatore** per navigare fra i file.
6. Per aprire un file a schermo intero, toccare [📺].

---

**SUGGERIMENTO PRO:** quando i video e le foto vengono visualizzate su un HDTV, è possibile navigare anche intervenendo sul touch screen.

## USARE LA FOTOCAMERA CON UN HDTV

---

### REALIZZAZIONE DI VIDEO E FOTO DURANTE LA CONNESSIONE A UN HDTV

Questa opzione consente di visualizzare l'anteprima dal vivo dalla fotocamera quando è collegata a un HDTV o a un monitor.

1. Accendere la fotocamera.
2. Toccare Preferenze > Uscita HDMI e poi selezionare una delle seguenti opzioni:
  - Per visualizzare l'anteprima dal vivo della fotocamera con le icone dal touch screen, toccare Monitor.
  - Per mostrare l'anteprima dal vivo della fotocamera sul HDTV senza le icone o le sovrimpressioni che vengono visualizzate durante la registrazione sul touch screen della fotocamera, toccare Live.
3. Utilizzare un cavo micro HDMI per collegare la porta HDMI della fotocamera al televisore HD.
4. Selezionare l'ingresso HDMI sul televisore.
5. Usare il pulsante **Otturatore** [  ] sulla fotocamera per avviare e interrompere la registrazione.

## COLLEGARE L'APP CAPTURE

---

### COLLEGARE L'APP PER LA PRIMA VOLTA

L'app Capture consente di controllare la fotocamera da remoto, utilizzando uno smartphone o un tablet. Le funzioni comprendono il controllo completo della fotocamera, l'anteprima dal vivo, la riproduzione e la condivisione dei contenuti e gli aggiornamenti software della fotocamera.

1. Scaricare Capture sul proprio dispositivo mobile da Apple App Store o Google Play.
2. Seguire le istruzioni dell'app riportate sullo schermo per collegare la fotocamera.

### COLLEGARE L'APP SUCCESSIVAMENTE

Dopo aver eseguito il collegamento dell'app Capture per la prima volta, è possibile collegarsi successivamente utilizzando il menu Connetti sulla fotocamera.

1. Se il wireless della fotocamera non è già acceso, scorrere verso il basso, toccare Connetti > Connessioni wireless.
2. Nell'app Capture, seguire le istruzioni riportate sullo schermo per collegare la fotocamera.

## TRASFERIRE I CONTENUTI

---

### TRASFERIRE I CONTENUTI SU UN COMPUTER

Per riprodurre video e foto su un computer, è necessario prima trasferire i file sul computer. Il trasferimento consente anche di liberare la scheda microSD per fare spazio a nuovi contenuti.

1. Scaricare e installare Quik per desktop da [gopro.com/apps](https://gopro.com/apps).
2. Collegare la fotocamera al computer tramite il cavo USB-C in dotazione.
3. Accendere la fotocamera e seguire le istruzioni visualizzate sullo schermo in Quik.

---

**SUGGERIMENTO PRO:** per trasferire i file su un computer utilizzando un lettore di schede (acquistabile separatamente) e la funzione Esplora risorse del computer, collegare il lettore di schede al computer e poi inserire la scheda microSD. I file presenti nella scheda potranno essere eliminati o spostati sul computer. Tenere presente che è necessario usare un lettore di schede per scaricare foto e file audio in formato RAW.

### CARICARE I CONTENUTI SUL CLOUD

L'abbonamento GoPro Plus consente di caricare i contenuti sul cloud e poi visualizzarli, montarli e condividerli da qualsiasi dispositivo. Utilizzare l'app Quik™ sul proprio dispositivo mobile per effettuare il montaggio di contenuti dal cloud e condividerli con gli amici.

*Nota: quando i contenuti vengono caricati sul cloud, i file originali rimangono sulla fotocamera.*

1. Abbonarsi a GoPro Plus:
  - a. Scaricare l'app Capture sul proprio dispositivo mobile da Apple App Store o Google Play.
  - b. Seguire le istruzioni dell'app riportate sullo schermo per collegare la fotocamera.

## TRASFERIRE I CONTENUTI

---

- c. Se è la prima volta che si collega l'app, attenersi alle istruzioni riportate sullo schermo per abbonarsi a GoPro Plus. Altrimenti toccare [  ] in corrispondenza dell'immagine della fotocamera e seguire le istruzioni.
2. Collegare la fotocamera a una presa di corrente. Quando la batteria è carica, il caricamento sul cloud si avvia automaticamente.

*Nota: una volta impostato il caricamento automatico, non sarà necessario collegare la fotocamera all'app Capture per utilizzare questa funzione.*

I file sul cloud sono ottimizzati per il web e quindi potrebbero non avere una risoluzione piena. Per trasferire i file con una risoluzione piena, collegare la fotocamera all'app Quik per desktop e trasferire i file sul computer.
3. Per accedere ai contenuti sul cloud dal proprio dispositivo mobile, collegare l'app Capture e toccare [  ] in corrispondenza dell'immagine della fotocamera.
4. Scaricare i contenuti desiderati sul telefono e poi utilizzare l'app Quik per il montaggio e la condivisione.

---

**SUGGERIMENTO PRO:** una volta abbonati a GoPro Plus, è possibile utilizzare Quik per desktop per trasferire i file sul computer. Quik poi carica i file sull'account GoPro Plus.

### DISATTIVARE IL CARICAMENTO AUTOMATICO

È possibile disattivare temporaneamente questa funzione sulla fotocamera per evitare il caricamento automatico a GoPro Plus quando si collega la fotocamera a una presa di corrente.

1. Scorrere verso il basso, toccare Connetti > Caricamento automatico > Caricamento.
2. Toccare Off.

## TRASFERIRE I CONTENUTI

---

### COLLEGARE UN'ALTRA RETE WIRELESS

Per collegare un'altra rete wireless per la fotocamera da usare per il caricamento automatico, è possibile modificare la rete dalla fotocamera.

1. Scorrere verso il basso, poi toccare **Connetti > Caricamento automatico > Reti**.
2. Toccare il nome di una rete. La rete non deve essere nascosta o richiedere un contratto di licenza utente finale (come la rete in un hotel).
3. Se necessario, inserire la password.
4. Toccare [ ✓ ] per salvare la nuova rete.

## MODALITÀ VIDEO: MODALITÀ DI ACQUISIZIONE

---

La modalità Video prevede tre modalità di acquisizione: Video, Video + foto e Looping. Ciascuna modalità di acquisizione ha le proprie impostazioni.

### VIDEO

Questa modalità di acquisizione riguarda l'acquisizione video tradizionale.

Le impostazioni predefinite sono 1080p60 Lungo, con stabilizzazione video e regolazione automatica in condizioni di scarsa illuminazione attivate. Per maggiori informazioni, consultate i seguenti argomenti:



[Risoluzioni video HERO5 Black](#) (page 45)



[Stabilizzazione video](#) (page 49)



[Intervallo \(Video\)](#) (page 48)



[Regolazione automatica in condizioni di scarsa illuminazione](#) (page 49)



[Controllo audio manuale](#) (page 50)



[Protune](#) (page 68)

### VIDEO + FOTO

Video + Foto scatta foto ad intervalli fissi mentre è in corso la registrazione video. Le impostazioni predefinite sono 1080p30 Lungo, con intervallo impostato su 5 foto al secondo. Le foto sono realizzate a 12 MP con un formato 16:9. Per maggiori informazioni, consultate i seguenti argomenti:



[Risoluzioni video HERO5 Black](#) (page 45)



[Intervallo \(Video\)](#) (page 48)

## MODALITÀ VIDEO: MODALITÀ DI ACQUISIZIONE

---

### VIDEO LOOPING

Usare la modalità Looping per registrare continuamente, ma salvare soltanto i momenti che si vogliono conservare. Ad esempio, se si seleziona un intervallo di 5 minuti, quando si preme il pulsante **Otturatore** per interrompere la registrazione vengono salvati soltanto gli ultimi 5 minuti. Se si registra per 5 minuti e non si preme il pulsante **Otturatore** per interrompere la registrazione e salvare, la fotocamera registra un nuovo intervallo di 5 minuti registrando sopra ai 5 minuti precedenti del filmato.

Questa modalità di ripresa è utile quando si registrano degli eventi che contengono lunghi periodi di inattività che non si desidera salvare, ad esempio durante la pesca o mentre si sta registrando dal cruscotto della macchina.

Le impostazioni predefinite per il looping sono 1080p60 Lungo, con l'intervallo impostato a 5 minuti. Il looping non è disponibile in 4K, 2,7K 4:3 e 480p. Per maggiori informazioni, consultate i seguenti argomenti:

 [Risoluzioni video HERO5 Black](#) (page 45)

 [Intervallo \(Video\)](#) (page 48)

## MODALITÀ VIDEO: IMPOSTAZIONI

---

### RISOLUZIONE VIDEO

La risoluzione video (RES) si riferisce al numero di righe orizzontali presenti nel video. Ad esempio, 720p significa che il video ha 720 linee orizzontali, ciascuna di spessore pari a 1280 pixel. Un numero elevato di linee e pixel si traduce in un maggiore dettaglio e una maggiore nitidezza. Pertanto, un video con una risoluzione di 4K è ritenuto di qualità superiore rispetto a 720p, in quanto è composto da 3840 linee, ciascuna di spessore pari a 2160 pixel.

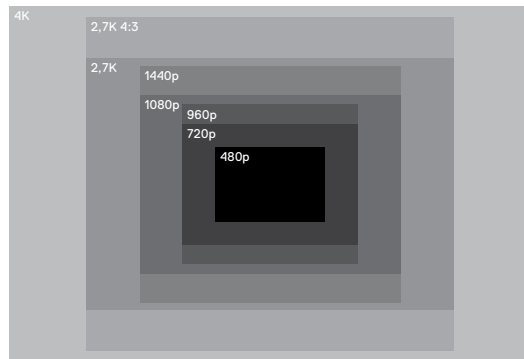

## MODALITÀ VIDEO: IMPOSTAZIONI

Usare questa tabella per stabilire la risoluzione migliore per l'attività che si intende svolgere. Verificare anche le capacità del computer o del televisore per accertarsi che il proprio hardware sia compatibile con la risoluzione selezionata.

Risoluzione video	Utilizzo ideale
4K	Video straordinari ad alta risoluzione con prestazioni di livello professionale anche in condizioni di scarsa illuminazione. Estrazione di fermi immagine dai video a 8 MP. Consigliata per scatti su treppiede o da posizione fissa.
2,7K	Ridimensionamento dei video a 16:9 per garantire risultati sorprendenti di livello cinematografico per produzioni professionali.
2,7K 4:3	Consigliata per riprese con fotocamera indossata sul corpo o montata sugli sci o sulla tavola da surf. Offre un ampio campo visivo.
1440p	Consigliata per riprese con fotocamera indossata sul corpo. Il formato 4:3 riprende un'area di visualizzazione verticale più grande rispetto al formato 1080p. Grazie a un'elevata frequenza dei fotogrammi, si ottengono risultati coinvolgenti e di alta qualità per video molto dinamici. Ideale per la condivisione sui social media.
1080p	Ideale per tutti i tipi di scatto e per la condivisione sui social media. Risoluzione e frequenza dei fotogrammi elevate assicurano risultati eccellenti. Questa risoluzione è disponibile in tutti i campi visivi e l'opzione FPS elevata (120 fps) consente la riproduzione slow motion durante il montaggio.

## MODALITÀ VIDEO: IMPOSTAZIONI

Risoluzione video	Utilizzo ideale
960p	Utilizzata per riprese con fotocamera posizionata sul corpo e quando si desidera utilizzare la funzione slow motion. Il formato 4:3 offre un campo visivo ampio e risultati eccellenti, per video molto dinamici.
720p	Consigliata per riprese manuali e quando si desidera utilizzare la funzione slow motion. La frequenza dei fotogrammi elevata di 240 fps è ideale per il super slow motion, ma è disponibile solo con FOV (campo visivo) stretto.
480p	Consigliata per quando si desidera utilizzare la funzione super slow motion e FOV (campo visivo) lungo e quando si ritiene accettabile una definizione standard.

### FOTOGRAMMI AL SECONDO (FPS)

I fotogrammi al secondo (FPS) si riferiscono al numero di fotogrammi video acquisiti in ogni secondo.

Nel selezionare una risoluzione e i fotogrammi al secondo, tenere conto del tipo di attività che si desidera riprendere. Risoluzioni più alte offrono maggiori dettagli e una maggiore nitidezza, ma normalmente sono disponibili a valori fps inferiori. Le risoluzioni più basse si traducono in minori dettagli e nitidezza, ma supportano valori fps più elevati, che sono importanti per l'acquisizione di immagini in movimento. Valori FPS superiori possono essere usati anche per creare video in slow motion.

## MODALITÀ VIDEO: IMPOSTAZIONI

### FORMATO

Le risoluzioni video GoPro utilizzano due formati: 16:9 o 4:3. I programmi di montaggio e i televisori standard utilizzano il formato 16:9. Le riprese effettuate in 4:3 risultano del 33% più alte, ma devono essere ritagliate a 16:9 per essere riprodotte su un televisore. (Se le riprese non sono ritagliate, mostreranno delle strisce nere ai lati dell'immagine).

### CAMPO VISIVO (FOV)

Il campo visivo si riferisce alla quantità della scena (misurata in gradi) che può essere acquisita attraverso l'obiettivo della fotocamera. Il FOV (campo visivo) lungo acquisisce la quantità maggiore della scena, mentre il campo visivo stretto acquisisce la quantità minore.

Le opzioni per il FOV (campo visivo) mostrate si basano sulla risoluzione e sul valore FPS selezionati.

FOV (campo visivo)	Utilizzo ideale
SuperView	SuperView offre il campo visivo più coinvolgente del mondo. Consigliato per riprese con fotocamera posizionata sul corpo o sulle attrezzature. Il contenuto a 4:3 più verticale viene esteso automaticamente su 16:9 a schermo intero per una riproduzione straordinaria widescreen sul computer o sul televisore.
Lungo	Campo visivo lungo consigliato per riprese di azioni in cui si desidera riprendere quanto più possibile all'interno del fotogramma. Questo FOV (campo visivo) produce un aspetto ad occhio di pesce, specialmente ai bordi della scena. (È possibile ritagliare questa parte durante il montaggio, se necessario).

FOV (campo visivo)	Utilizzo ideale
SuperView	SuperView offre il campo visivo più coinvolgente del mondo. Consigliato per riprese con fotocamera posizionata sul corpo o sulle attrezzature. Il contenuto a 4:3 più verticale viene esteso automaticamente su 16:9 a schermo intero per una riproduzione straordinaria widescreen sul computer o sul televisore.
Lungo	Campo visivo lungo consigliato per riprese di azioni in cui si desidera riprendere quanto più possibile all'interno del fotogramma. Questo FOV (campo visivo) produce un aspetto ad occhio di pesce, specialmente ai bordi della scena. (È possibile ritagliare questa parte durante il montaggio, se necessario).

## MODALITÀ VIDEO: IMPOSTAZIONI

FOV (campo visivo)	Utilizzo ideale
Medio	Campo visivo di portata media che ha l'effetto di zoomare al centro della ripresa.
Lineare	Campo visivo di portata media che elimina l'effetto a occhio di pesce presente nel FOV (campo visivo) lungo. Consigliato per effettuare riprese aeree o qualsiasi ripresa in cui si desidera eliminare la distorsione.
Stretto	Il campo visivo più piccolo. Consigliato per acquisire contenuti a distanza. L'effetto più importante è che zooma al centro della ripresa.

### RISOLUZIONI VIDEO HERO5 BLACK

Risoluzioni video (RES)	FPS (NTSC/PAL) <sup>1</sup>	FOV (campo visivo)	Risoluzione schermo	Formato
4K	30/25	Lungo	3840x2160	16:9
4K	24/24	Lungo, SuperView	3840x2160	16:9
2,7K	60/50 48/48 24/24	Lungo, medio, lineare	2704x1520	16:9
2,7K	30/25	SuperView, lungo, medio, lineare	2704x1520	16:9
2,7K 4:3	30/25	Lungo	2704x2028	4:3

## MODALITÀ VIDEO: IMPOSTAZIONI

Risoluzioni video (RES)	FPS (NTSC/PAL)	FOV (campo visivo)	Risoluzione schermo	Formato
1440p	80/80 60/50 48/48 30/25 24/24	Lungo	1920x1440	4:3
1080p	120/120	Lungo, stretto	1920x1080	16:9
1080p	90/90	Lungo	1920x1080	16:9
1080p	80/80	SuperView	1920x1080	16:9
1080p	60/50 48/48 30/25 24/24	SuperView, lungo, medio, lineare, stretto	1920x1080	16:9
960p	120/120 60/50	Lungo	1280x960	4:3
720p	240/240	Stretto <sup>2</sup>	1280x720	16:9
720p	120/120 60/50	SuperView, lungo, medio, stretto	1280x720	16:9
720p	100/100	SuperView	1280x720	16:9
720p	30/25	Lungo, medio, stretto	1280x720	16:9
480p	240/240	Lungo	848x480	16:9

<sup>1</sup> NTSC e PAL si riferiscono al formato video, che dipende dalla regione in cui ci si trova. Per ulteriori informazioni, consultate *Formato video* (page 80).<sup>2</sup> Il FOV stretto per 720p240 è più piccolo rispetto al FOV stretto per altre risoluzioni/frequenze dei fotogrammi.

## MODALITÀ VIDEO: IMPOSTAZIONI

Per ulteriori informazioni su risoluzione, FPS o FOV consultate i seguenti argomenti:



[Risoluzione video](#) (page 41)



[Fotogrammi al secondo \(FPS\)](#) (page 43)



[Campo visivo \(FOV\)](#) (page 44)



### Risoluzioni alte/Frequenze dei fotogrammi alte

Quando si realizzano video a risoluzioni o frequenza dei fotogrammi alte in ambienti con temperature calde, il consumo di energia aumenta e la fotocamera potrebbe surriscaldarsi.

Inoltre, l'assenza di ventilazione intorno alla fotocamera e l'utilizzo della fotocamera con l'app Capture aumentano ulteriormente la temperatura della fotocamera e l'assorbimento di energia e diminuiscono il tempo di registrazione.

In caso di surriscaldamento, sullo schermo viene visualizzato un messaggio che informa dello spegnimento della fotocamera. Per maggiori informazioni, consultate [Messaggi importanti](#) (page 81).

Quando si registra utilizzando modalità video ad alte prestazioni, acquisire video brevi quando la fotocamera è ferma e/o limitare l'uso delle funzioni che aumentano l'assorbimento di energia, tra cui l'app Capture di GoPro. Per controllare la fotocamera a distanza quando le temperature sono elevate, al posto di Capture, utilizzare il telecomando GoPro o Remo (Telecomando ad attivazione vocale impermeabile) (entrambi acquistabili separatamente).



## MODALITÀ VIDEO: IMPOSTAZIONI

---



### INTERVALLO (VIDEO)

L'impostazione relativa all'intervallo determina la quantità di tempo che intercorre tra ciascun fotogramma acquisito.

#### Intervalli video + foto

Gli intervalli foto disponibili per Video + foto oscillano tra i 5 (predefinito), 10, 30 e 60 secondi. La qualità della foto dipende dalla risoluzione video selezionata e dal campo visivo (FOV).

#### Intervalli per la modalità Video Looping

Gli intervalli disponibili per la modalità Looping sono 5 (predefinito), 20, 60 e 120 minuti. È possibile selezionare Max come intervallo. Attivando questa opzione, la fotocamera registra fino a quando la memoria non è piena, quindi sovrascrive il contenuto.

## MODALITÀ VIDEO: IMPOSTAZIONI AVANZATE

---



### STABILIZZAZIONE VIDEO

Questa impostazione calibra il filmato per compensare il movimento durante la ripresa. Ne derivano delle riprese più uniformi, soprattutto nelle attività caratterizzate da movimenti relativamente piccoli ma rapidi, come quando si va in bici o in moto e quando si utilizza la fotocamera tenendola in mano. Le opzioni per questa impostazione sono Attivata (predefinita) e Disattivata. Per accedere a questa impostazione avanzata, consultate [Navigare all'interno del touch screen](#) (page 17).

La stabilizzazione video non è disponibile per 4K o frequenze di fotogrammi superiori a 60 fps. Per il FOV (campo visivo) lungo, l'immagine viene ritagliata del 10%. Questa impostazione non è disponibile per le modalità Video + Foto e Video looping.

**SUGGERIMENTO PRO:** più stretto è il FOV (campo visivo), maggiore è l'effetto della stabilizzazione video.



### REGOLAZIONE AUTOMATICA IN CONDIZIONI DI SCARSA ILLUMINAZIONE

Attivare la funzione di regolazione automatica in condizioni di scarsa illuminazione in caso di riprese in ambienti dove la luce è scarsa o se si passa rapidamente da ambienti con scarsa illuminazione ad ambienti illuminati e viceversa. Ove possibile, la fotocamera regola automaticamente il valore fps per ottenere l'esposizione ottimale e i risultati migliori.

Le opzioni per questa impostazione sono Attivata (predefinita) e Disattivata. La funzione di regolazione automatica in condizioni di scarsa illuminazione è disponibile per frequenze dei fotogrammi superiori a 30 fps.

## MODALITÀ VIDEO: IMPOSTAZIONI AVANZATE

---

Quando le impostazioni di regolazione automatica in condizioni di scarsa illuminazione e stabilizzazione video sono entrambe attivate e la regolazione automatica in condizioni di scarsa illuminazione si attiva a causa della presenza di oscurità, la stabilizzazione video viene momentaneamente disattivata per fornire una qualità di immagine ottimale nella scena buia.

Per accedere a questa impostazione avanzata, consultate [Navigare all'interno del touch screen](#) (page 17).



### CONTROLLO AUDIO MANUALE

Per impostazione predefinita, questa impostazione è disattivata e la fotocamera alterna automaticamente la registrazione in stereo e il filtro del rumore del vento, al fine di ottenere il migliore bilanciamento audio. Quando questa impostazione è attiva, è possibile selezionare manualmente quali di questi due filtri applicare.

Ad esempio, potrebbe essere necessario attivare questa impostazione e selezionare Solo vento se si sta registrando all'aperto in una giornata ventosa. Potrebbe essere invece necessario selezionare Solo stereo se si sta registrando in un club o teatro dove l'audio stereo stabile è prioritario e il vento non è un fattore rilevante.

Per accedere a questa impostazione avanzata, consultate [Navigare all'interno del touch screen](#) (page 17).

## MODALITÀ VIDEO: IMPOSTAZIONI AVANZATE

---

### PT PROTUNE

Protune è disponibile soltanto per la modalità di acquisizione Video. Per maggiori informazioni sulle impostazioni Protune, consultate il capitolo [Protune](#) (page 68).

---

**SUGGERIMENTO PRO:** crea facilmente video in stile GoPro con GoPro Studio (in dotazione con Quik per desktop). È possibile ottenere ulteriori informazioni su questo software gratuito e scaricarlo sul computer dal sito [gopro.com/apps](https://gopro.com/apps).

## MODALITÀ FOTO: MODALITÀ DI ACQUISIZIONE

---

La modalità Foto prevede tre modalità di acquisizione: Foto, Notturna e Sequenza. Tutte le foto vengono scattate a 12 MP. Ciascuna modalità di acquisizione ha le proprie impostazioni.

### FOTO

Nella modalità Foto è possibile scattare foto singole o continue. Per le foto continue, tenere premuto il pulsante **Otturatore** per scattare 4 foto/secondo, fino a un massimo di 30 foto.

Il FOV (campo visivo) predefinito per la modalità Foto è Lungo, con tutte le impostazioni avanzate disattivate. Per maggiori informazioni, consultate i seguenti argomenti:

**FOV** [Campo visivo \(FOV\) \(Foto\)](#) (page 54)

 [Wide Dynamic Range \(WDR\)](#) (page 56)

**RAW** [Formato RAW](#) (page 56)

**PT** [Protune](#) (page 68)

### FOTO NOTTURNA

Nella modalità Notturna è possibile scattare foto in presenza di luce scarsa od oscurità. L'otturatore rimane aperto più a lungo per fare entrare più luce in ambienti bui e, pertanto, la modalità Foto notturna non è consigliabile per gli scatti con la fotocamera tenuta in mano o montata su supporti in cui la fotocamera potrebbe muoversi durante l'esposizione.

Le impostazioni predefinite per Foto notturna sono FOV (campo visivo) lungo, con Otturatore impostato su Auto. Per maggiori informazioni, consultate i seguenti argomenti:

**FOV** [Campo visivo \(FOV\) \(Foto\)](#) (page 54)

 [Otturatore \(Foto notturna\)](#) (page 55)

**PT** [Protune](#) (page 68)

## MODALITÀ FOTO: MODALITÀ DI ACQUISIZIONE

---

### SEQUENZA

La modalità Sequenza consente di scattare fino a 30 foto in 1 secondo e, quindi, è perfetta per immortalare attività caratterizzate da rapidi movimenti. Il FOV (campo visivo) predefinito per la modalità Sequenza è Lungo, con la Velocità impostata su 30 foto in 1 secondo. Per maggiori informazioni, consultate i seguenti argomenti:

**FOV** [Campo visivo \(FOV\) \(Foto\)](#) (page 54)

**RATE** [Velocità](#) (page 55)

**PT** [Protune](#) (page 68)

## MODALITÀ FOTO: IMPOSTAZIONI

---

### FOV CAMPO VISIVO (FOV) (FOTO)

La fotocamera comprende diverse opzioni FOV per le foto. Tutte le foto vengono scattate a 12 MP.

FOV (campo visivo)	Descrizione
Lungo	Massimo campo visivo. Consigliato per riprese di azioni, al fine di riprendere quanto più possibile all'interno del fotogramma. Questo FOV (campo visivo) produce un aspetto ad occhio di pesce, specialmente ai bordi della scena. (È possibile ritagliare questa parte durante il montaggio, se necessario).
Medio	Campo visivo di portata media. Ha l'effetto di zoomare al centro della ripresa.
Lineare	Campo visivo di portata media che elimina la distorsione a occhio di pesce. Consigliata per l'acquisizione di filmati aerei o di qualsiasi altra ripresa in cui si desidera una prospettiva più tradizionale.
Stretto	Campo visivo più piccolo, con distorsione a occhio di pesce ridotta. Consigliato per acquisire contenuti a distanza. L'effetto più importante è che zooma al centro della ripresa.

## MODALITÀ FOTO: IMPOSTAZIONI

---

### RATE VELOCITÀ

Questa impostazione si applica soltanto alla modalità Sequenza. Velocità disponibili:

- 30 foto in 1, 2, 3 o 6 secondi
- 10 foto in 1, 2 o 3 secondi
- 5 foto in 1 secondo
- 3 foto in 1 secondo



### OTTURATORE (FOTO NOTTURNA)

All'interno della modalità Foto, questa impostazione si applica soltanto alla Foto notturna. L'otturatore permette di scegliere per quanto tempo deve rimanere aperto. L'opzione predefinita è Auto.

Impostazioni	Esempi
Auto (fino a 2 sec.)	Alba, tramonto, crepuscolo, notte
2 sec, 5 sec, 10 sec	Alba, tramonto, crepuscolo, traffico notturno, ruota panoramica, fuochi d'artificio, ritratti di luci
20 sec	Cielo notturno (con luce)
30 sec	Cielo notturno, Via Lattea (completa oscurità)

**SUGGERIMENTO PRO:** per ridurre la sfocatura quando si utilizza la Foto notturna, montare la fotocamera su un treppiede o su un'altra superficie stabile e che non si può muovere.

## MODALITÀ FOTO: IMPOSTAZIONI AVANZATE

---



### WIDE DYNAMIC RANGE (WDR)

La funzione Wide Dynamic Range (WDR) mantiene un maggiore livello di dettaglio nelle zone buie e luminose di un'immagine. Ne deriva una foto con la giusta esposizione per entrambe queste circostanze estreme. Questa impostazione risulta particolarmente utile per le scene che sono retroilluminate o che hanno grandi zone luminose e un primo piano scuro.

WDR è disponibile soltanto per la modalità di acquisizione Foto e soltanto quando è disattivato il formato RAW. Le opzioni per questa impostazione sono Disattivo (valore predefinito) e Attivo. Per accedere a questa impostazione avanzata, consultate [Navigare all'interno del touch screen](#) (page 17).

### RAW FORMATO RAW

Quando questa impostazione è attiva, tutte le foto sono acquisite con un'immagine .jpg annessa per una visualizzazione immediata sulla fotocamera o per la condivisione usando l'app Capture. Le foto RAW sono salvate come file .gpr, che si basano sul formato .dng di Adobe. È possibile usare questi file in Adobe Camera Raw (ACR), versione 9.7 o successive. Si può usare anche Adobe Photoshop Lightroom CC (versione 2015.7 o successive) e Adobe Photoshop Lightroom 6 (versione 6.7 o successive).

Il formato Raw è disponibile solo per la modalità di acquisizione Foto e solo quando la funzione Wide Dynamic Range è disattivata. Il formato RAW non è disponibile quando si realizzano Foto continue (vale a dire quando si tiene premuto il pulsante **Otturatore** in modalità acquisizione Foto) o per il FOV (campo visivo) lineare.

## MODALITÀ FOTO: IMPOSTAZIONI AVANZATE

---

Le opzioni per questa impostazione sono Disattivo (valore predefinito) e Attivo. Per accedere a questa impostazione avanzata, consultate [Navigare all'interno del touch screen](#) (page 17).

---

**SUGGERIMENTO PRO:** le foto in formato .gpr sono acquisite nella medesima posizione e con lo stesso nome dei file .jpg. Per accedervi, inserire la scheda microSD in un lettore di schede e individuare i file con la funzione esplora risorse del computer.

### PT PROTUNE

All'interno della modalità Foto, Protune è disponibile per tutte le modalità di acquisizione (Foto, Notturna e Sequenza). Per maggiori informazioni sulle impostazioni Protune, consultate il capitolo [Protune](#) (page 68).

## MODALITÀ TEMPORIZZATA: MODALITÀ DI ACQUISIZIONE

---

La modalità Temporizzata prevede tre modalità di acquisizione: Videoripresa temporizzata, Foto temporizzata e Foto notturna temporizzata. Ciascuna modalità di acquisizione ha le proprie impostazioni.

### VIDEORIPRESA TEMPORIZZATA

La Videoripresa temporizzata crea un video da fotogrammi acquisiti a intervalli specifici. Questa opzione consente di riprendere un evento temporizzato e di visualizzarlo o condividerlo immediatamente come video. La modalità Videoripresa temporizzata è disponibile soltanto per le risoluzioni 4K e 2,7K 4:3 e 1080p e la registrazione viene eseguita senza audio.

La risoluzione predefinita per la Videoripresa temporizzata è 4K, con intervallo predefinito impostato a 0,5 secondi. Per maggiori informazioni, consultate i seguenti argomenti:

 [Risoluzioni video HERO5 Black](#) (page 45)

 [Intervallo \(Modalità Temporizzata\)](#) (page 61)

### FOTO TEMPORIZZATE

Nella modalità Foto temporizzate è possibile scattare una serie di foto a intervalli specifici. Utilizzare questa modalità per scattare foto di qualsiasi attività per poi scegliere successivamente quelle migliori. È possibile anche scattare foto su un orizzonte temporale lungo e poi convertirle in un video con GoPro Studio (in dotazione con Quik per desktop).

## MODALITÀ TEMPORIZZATA: MODALITÀ DI ACQUISIZIONE

---

Il FOV (campo visivo) predefinito per le Foto temporizzate è Lungo, con intervallo predefinito impostato a 0,5 secondi. Per maggiori informazioni, consultate i seguenti argomenti:

 [Intervallo \(Modalità Temporizzata\)](#) (page 61)

**FOV** [FOV \(campo visivo\) per la modalità temporizzata](#) (page 60)

**PT** [Protune](#) (page 68)

### FOTO NOTTURNE TEMPORIZZATE

La modalità Foto notturne temporizzate consente di scattare una serie di foto ad intervalli fissi in presenza di una quantità di luce minima. L'Otturatore rimane aperto più a lungo per lasciare che entri più luce in ambienti bui.

Le impostazioni predefinite per Foto notturne temporizzate sono FOV (campo visivo) lungo con l'Intervallo impostato a 15 secondi e l'Otturatore impostato su Auto. Per maggiori informazioni, consultate i seguenti argomenti:

 [Otturatore \(modalità Temporizzata\)](#) (page 63)

**FOV** [FOV \(campo visivo\) per la modalità temporizzata](#) (page 60)

**PT** [Protune](#) (page 68)

## MODALITÀ TEMPORIZZATA: IMPOSTAZIONI

### RISOLUZIONE E FOV PER VIDEORIPRESE TEMPORIZZATE

Nella modalità Temporizzata, la risoluzione e il FOV (campo visivo) si applicano soltanto alle Videoriprese temporizzate.

La risoluzione video si riferisce al numero di righe orizzontali presenti nel video. Risoluzioni più alte determinano un grado maggiore di dettaglio e nitidezza. Pertanto, un video con una risoluzione di 2,7K è considerato di qualità superiore rispetto a 1080p, in quanto è composto da 2704 linee, ciascuna di uno spessore di 1520 pixel.

Il FOV (campo visivo) si riferisce alla quantità della scena (misurata in gradi) che può essere acquisita attraverso l'obiettivo della fotocamera. Il FOV (campo visivo) lungo acquisisce la quantità maggiore di scena.

Le risoluzioni disponibili per la modalità Videoripresa temporizzata sono 4K, 2,7K 4:3 e 1080p.

### FOV CAMPO VISIVO (FOV) PER LA MODALITÀ TEMPORIZZATA

La fotocamera comprende diverse opzioni di campo visivo per le foto temporizzate.

FOV (campo visivo)	Descrizione
Lungo	Massimo campo visivo. Consigliato per riprese di azioni, al fine di riprendere quanto più possibile all'interno del fotogramma. Questo FOV (campo visivo) produce un aspetto ad occhio di pesce, specialmente ai bordi della scena. (È possibile ritagliare questa parte durante il montaggio, se necessario).
Medio	Campo visivo di portata media. Ha l'effetto di zoomare al centro della ripresa.

## MODALITÀ TEMPORIZZATA: IMPOSTAZIONI

FOV (campo visivo)	Descrizione
Lineare	Campo visivo di portata media che elimina la distorsione a occhio di pesce. Consigliata per l'acquisizione di filmati aerei o di qualsiasi altra ripresa in cui si desidera una prospettiva più tradizionale.
Stretto	Campo visivo più piccolo, con distorsione a occhio di pesce ridotta. Consigliato per acquisire contenuti a distanza. L'effetto più importante è che zuma al centro della ripresa.



### INTERVALLO (MODALITÀ TEMPORIZZATA)

L'impostazione relativa all'intervallo determina la quantità di tempo che intercorre tra ciascun fotogramma acquisito.

#### Intervalli Foto temporizzate e Videoriprese temporizzate

Gli intervalli disponibili per le Videoriprese temporizzate sono 0,5 (predefinito), 1, 2, 5, 10, 30 e 60 secondi.

Intervallo	Esempi
0,5-2 secondi	Surf, bicicletta o altro sport
2 secondi	Angolo di strada trafficata
5-10 secondi	Nuvole o scene all'aperto di lunga durata
10-60 secondi	Attività di lunga durata, come attività di costruzione od opere

## MODALITÀ TEMPORIZZATA: IMPOSTAZIONI

---

### Intervallo per la modalità Foto notturne temporizzate

L'intervallo determina la velocità alla quale le foto vengono scattate. Gli intervalli in modalità Ripresa notturna temporizzata sono Auto, 4, 5, 10, 15, 20 e 30 secondi e 1, 2, 5, 30 e 60 minuti.

Impostando il valore su Auto (impostazione predefinita), l'intervallo corrisponderà all'impostazione dell'otturatore. Ad esempio, se l'otturatore è impostato su 10 secondi e l'intervallo su Auto, la fotocamera scatta una foto ogni 10 secondi. Le foto vengono scattate a 12 MP.

Intervallo	Esempi
Auto	Ideale per tutte le esposizioni. Effettua riprese alla massima velocità possibile, a seconda dell'impostazione dell'otturatore.
4-5 secondi	Scena di città di sera, illuminazione stradale o scene con movimento
10-15 secondi	Illuminazione scarsa con lenti cambiamenti di scena, come le nuvole notturne in presenza di luna splendente
20-30 secondi	Luce molto scarsa o cambiamenti di scena molto lenti, come le stelle in presenza di illuminazione circostante minima o stradale

## MODALITÀ TEMPORIZZATA: IMPOSTAZIONI

---



### OTTURATORE (MODALITÀ TEMPORIZZATO)

All'interno della modalità Temporizzata, questa impostazione si applica soltanto alle Foto notturne temporizzate. L'otturatore permette di scegliere per quanto tempo deve rimanere aperto. L'opzione predefinita è Auto.

Utilizzare questa tabella come riferimento per selezionare l'impostazione più adatta alla propria attività:

Impostazioni	Esempi
Auto (fino a 2 sec.)	Alba, tramonto, crepuscolo, notte
2 sec, 5 sec, 10 sec	Alba, tramonto, crepuscolo, traffico notturno, ruota panoramica, fuochi d'artificio, ritratti di luci
20 sec	Cielo notturno (con luce)
30 sec	Cielo notturno, Via Lattea (completa oscurità)

**SUGGERIMENTO PRO:** per ridurre la sfocatura quando si utilizza la modalità Foto notturna temporizzata, montare la fotocamera su un treppiede o su un'altra superficie stabile e che non si può muovere.



## MODALITÀ TEMPORIZZATA: IMPOSTAZIONI AVANZATE

---

### PT PROTUNE

All'interno della modalità Temporizzata, Protune è disponibile per Foto temporizzate e Foto notturne temporizzate. Per maggiori informazioni sulle impostazioni Protune, consultate il capitolo [Protune \(page 68\)](#).

## CONTROLLI AVANZATI

---

### CONTROLLO ESPOSIZIONE

Per impostazione predefinita, la fotocamera utilizza l'intera immagine per stabilire il livello di esposizione adeguato. Tuttavia, Exposure Control consente di selezionare un'area a cui desidera la fotocamera assegni la priorità nel determinare l'esposizione. Questa impostazione è particolarmente utile negli scatti in cui una zona importante potrebbe altrimenti risultare sovraesposta o sottoesposta.

Quando questa impostazione viene modificata, il touch screen mostra immediatamente l'effetto sull'immagine. Se si modifica la modalità, la fotocamera ritorna a usare la scena intera per stabilire il livello di esposizione corretto.

#### **Usare il Controllo dell'Esposizione con l'Esposizione automatica**

Con questa opzione la fotocamera basa sempre l'esposizione sull'area del touch screen che è stata selezionata, indipendentemente da cosa ci sia in tale area.

Supponiamo che la fotocamera sia montata sul cruscotto della macchina. Potrebbe essere opportuno selezionare la parte superiore del touch screen affinché l'esposizione si basi sulla scena che si svolge all'esterno del parabrezza e non sul cruscotto (che potrebbe determinare una sovraesposizione della scena all'esterno).

## CONTROLLI AVANZATI

---

1. Premere il touch screen fino a quando un contorno quadrato non si restringe al centro dello schermo.
2. Trascinare il riquadro nell'area che si desidera utilizzare per impostare il livello di esposizione. (Si può anche toccare l'area invece di trascinare il quadrato.)
3. Toccare [ ✓ ] nell'angolo in basso a destra.



### Usare il controllo dell'esposizione con l'Esposizione bloccata

Questa opzione consente alla fotocamera di bloccare l'esposizione. Il livello di esposizione selezionato rimane fino a quando non viene annullato.

Ad esempio, ipotizziamo di trovarci a praticare lo snowboard in una giornata di sole. Impostando manualmente il livello di esposizione in base al giubbotto del soggetto, le immagini acquisite durante la giornata si baseranno sul giubbotto. Di conseguenza, sarà meno probabile che le immagini risultino sottoesposte rispetto alla neve splendente.

1. Premere il touch screen fino a quando un contorno quadrato non si restringe al centro dello schermo.
2. Trascinare il riquadro nell'area che si desidera utilizzare per impostare il livello di esposizione. (Si può anche toccare l'area invece di trascinare il quadrato.)
3. Toccare Esposizione automatica per modificarla in Esposizione bloccata.
4. Verificare che l'esposizione sia quella desiderata e poi toccare [ ✓ ] nell'angolo in basso a destra per bloccarla.

## CONTROLLI AVANZATI

---



### Annullare il controllo dell'esposizione

Il controllo dell'esposizione viene annullato automaticamente quando si seleziona una modalità diversa o quando la fotocamera viene riavviata. È possibile annullare questa impostazione anche manualmente (sotto). Quando si annulla un'impostazione di esposizione indicata in precedenza, la fotocamera torna ad utilizzare l'intera scena per stabilire il livello di esposizione corretto.

1. Premere il touch screen fino a quando un contorno quadrato non si restringe al centro dello schermo.
2. Toccare [ X ] nell'angolo in basso a sinistra.

---

**SUGGERIMENTO PRO:** per le impostazioni di esposizione avanzate, consultate *Compensazione del valore di esposizione (Comp VE)* (page 73).

## CONTROLLI AVANZATI

---

### PROTUNE

Protune permette di sfruttare appieno le potenzialità della fotocamera, assicurando una qualità d'immagine incredibile e video di livello cinematografico per produzioni professionali. Protune offre ai creatori di contenuti maggiore flessibilità e un flusso di lavoro più efficiente.

Protune è compatibile con strumenti professionali di correzione cromatica, GoPro Studio (in dotazione con Quik per desktop) e altri programmi per il montaggio di foto e video.

Protune consente il controllo manuale di colore, bilanciamento del bianco, tempo di esposizione e altro ancora, offrendo un alto livello di controllo e personalizzazione dei filmati video e delle foto.

### **PT** Protune

Protune è disponibile come impostazione avanzata per le modalità di acquisizione supportate. Per accedere a questa impostazione avanzata, consultate [Navigare all'interno del touch screen](#) (page 17). Le opzioni per questa impostazione sono Disattivo (valore predefinito) e Attivo. Quando la funzione Protune è abilitata, sullo schermo di stato della fotocamera compare [ **PT** ].

Protune non è disponibile per le modalità Video + Foto, Looping o Videoripresa temporizzata. Alcune impostazioni Protune non sono disponibili quando si utilizza il controllo dell'esposizione. Protune è disponibile per tutte le risoluzioni video e fotografiche.

Le modifiche apportate alle impostazioni Protune in una modalità di acquisizione si applicano soltanto alla modalità di acquisizione interessata. Ad esempio, la modifica al bilanciamento del bianco per la modalità Foto notturna non incide sul bilanciamento del bianco per la modalità Foto in sequenza.

## CONTROLLI AVANZATI

---



### Colore

L'impostazione Colore consente di regolare il profilo cromatico dei filmati video o delle foto. Quando questa impostazione viene modificata, il touch screen mostra immediatamente l'effetto sull'immagine.

Impostazione Colore	Profilo cromatico risultante
Colore GoPro (impostazione predefinita)	Offre un profilo con correzione cromatica GoPro (stessa ottimizzazione cromatica di quando la modalità Protune è disattivata).
Piatto	Offre un profilo cromatico neutro il cui colore può essere corretto per adattarsi meglio ai filmati realizzati con altri dispositivi, offrendo maggior flessibilità in fase di post-produzione. Grazie alla sua lunga curva, l'impostazione Piatto è in grado di acquisire maggiori dettagli nell'ombra o quando la luce è eccessiva.



### Bilanciamento del bianco

Il bilanciamento del bianco consente di regolare la temperatura del colore di video e foto per ottimizzare scene caratterizzate da condizioni di luce fredda o calda. Quando questa impostazione viene modificata, il touch screen mostra immediatamente l'effetto sull'immagine.

Le opzioni per questa impostazione sono Auto (valore predefinito), 3000K, 4000K, 4800K, 5500K, 6000K, 6500K e Nativo. Valori inferiori determinano tonalità più calde.

È possibile selezionare l'opzione Nativo per creare un file dal sensore di immagine con correzioni di colore minime, consentendo regolazioni più precise in fase di post-produzione.

## CONTROLLI AVANZATI

---

### ISO ISO (solo video)

L'ISO stabilisce la sensibilità della fotocamera alla luce e crea un compromesso tra la luminosità e il disturbo dell'immagine. Per disturbo dell'immagine si intende il grado di granulosità presente nell'immagine.

In presenza di illuminazione scarsa, valori ISO maggiori determinano immagini più luminose ma con un disturbo dell'immagine superiore. Valori inferiori determinano un disturbo dell'immagine minore ma immagini più scure. Quando questa impostazione viene modificata, il touch screen mostra immediatamente l'effetto sull'immagine.

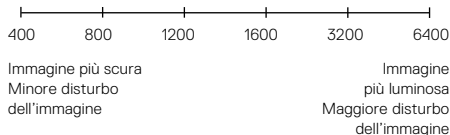

Il comportamento ISO dipende dall'impostazione dell'Otturatore:

- Otturatore impostato su Auto: l'ISO selezionato viene usato come valore ISO massimo. Il valore ISO che viene applicato potrebbe essere minore, in funzione delle condizioni di luce. I valori ISO disponibili sono 6400, 3200, 1600, 1200, 800, 400.
- Otturatore *non* impostato su Auto: il valore ISO selezionato viene usato come valore ISO massimo, a meno che non venga toccato [  ] nella parte inferiore dello schermo per bloccare il valore. I valori ISO disponibili sono 6400, 3200, 1600, 1200, 800 e 400.

## CONTROLLI AVANZATI

---

### ISO↓ ISO Minimo (solo foto)

### ISO↑ ISO Massimo (solo foto)

ISO Minimo e ISO Massimo consentono di impostare una fascia di valori per la sensibilità della fotocamera alla luce e al disturbo dell'immagine. Le impostazioni ISO creano un equilibrio tra luminosità e conseguente disturbo dell'immagine. Per disturbo dell'immagine si intende il grado di granulosità presente nell'immagine.

Valori ISO maggiori determinano immagini più luminose ma con un disturbo dell'immagine superiore. Valori inferiori determinano immagini più scure con un disturbo dell'immagine minore.

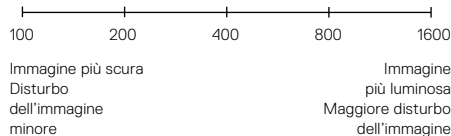

*Nota: ISO Minimo non è disponibile per la modalità Foto temporizzate quando l'intervallo è impostato su un valore di 0,5 secondi o 1 secondo.*

---

**SUGGERIMENTO PRO:** per bloccare l'ISO a un valore specifico, impostare gli stessi valori per ISO Minimo e ISO Massimo.

## CONTROLLI AVANZATI

---



### Otturatore

L'impostazione Otturatore in Protune si applica soltanto alla modalità Video e stabilisce il tempo di apertura dell'otturatore. Quando questa impostazione viene modificata, il touch screen mostra immediatamente l'effetto sull'immagine.

Le opzioni disponibili per questa impostazione dipendono dall'impostazione FPS, come indicato in basso. L'impostazione predefinita è Auto.

Impostazioni	Esempio 1: 1080p30	Esempio 2: 1080p60
Auto	Auto	Auto
1/FPS	1/30 sec	1/60 sec
1/(2xFPS)	1/60 sec	1/120 sec
1/(4xFPS)	1/120 sec	1/240 sec
1/(8xFPS)	1/240 sec	1/480 sec

**SUGGERIMENTO PRO:** per ridurre la sfocatura di video e foto quando si utilizza l'impostazione Otturatore, montare la fotocamera su un treppiede o su un'altra superficie stabile e che non si può muovere.

## CONTROLLI AVANZATI

---



### Compensazione del valore di esposizione (Comp VE)

La compensazione del valore di esposizione incide sulla luminosità dei video o delle foto. La regolazione di questa impostazione può migliorare la qualità dell'immagine quando le riprese sono effettuate in ambienti con condizioni di illuminazione contrastanti.

Le opzioni per questa impostazione variano da -2,0 a +2,0. L'impostazione predefinita è 0.

Quando questa impostazione viene modificata, il touch screen mostra immediatamente l'effetto sull'immagine. Valori superiori producono immagini più luminose.

Per i video, questa impostazione è disponibile soltanto se l'Otturatore è impostato su Auto.

Per informazioni sulla regolazione dell'esposizione in una determinata area della scena, consultate [Controllo esposizione](#) (page 65).

**SUGGERIMENTO PRO:** la compensazione del valore di esposizione regola la luminosità all'interno dell'impostazione ISO esistente. Se la luminosità ha già raggiunto l'impostazione ISO in un ambiente scarsamente illuminato, l'aumento della compensazione del valore di esposizione non produce alcun effetto. Per continuare ad aumentare la luminosità, selezionare un valore ISO più alto.

## CONTROLLI AVANZATI

---



### Nitidezza

La nitidezza controlla la qualità dei dettagli presenti nelle riprese video o nelle foto. Le opzioni per questa impostazione sono Alta (valore predefinito), Media e Bassa.

Quando questa impostazione viene modificata, il touch screen mostra immediatamente l'effetto sull'immagine.

**SUGGERIMENTO PRO:** se si intende aumentare la nitidezza durante il montaggio, selezionare Bassa per questa impostazione.



### Audio RAW

Questa impostazione si applica soltanto alla modalità di acquisizione Video e crea un file .wav separato per il video, in aggiunta alla traccia audio .mp4 standard. È possibile selezionare il livello di elaborazione da applicare alla traccia audio RAW. Questa impostazione è utile se si vuole un file .wav separato da condividere o utilizzare in fase di post-elaborazione.

Opzione	Descrizione
Bassa	Applica un'elaborazione minima. Ideale se si applica l'elaborazione audio post-produzione.
Med	Applica l'elaborazione in base all'impostazione Controllo audio manuale (vento e/o stereo). Se il Controllo audio manuale è disattivato, la fotocamera alterna automaticamente il filtro del vento all'audio stereo.
Alta	Applica l'elaborazione audio completa (gestione dinamica del suono e codifica AAC).

## CONTROLLI AVANZATI

---

**SUGGERIMENTO PRO:** i file audio in formato .wav sono acquisiti nella medesima posizione e con lo stesso nome dei file .mp4. Per accedervi, inserire la scheda microSD in un lettore di schede e individuare i file con la funzione esplora risorse del computer.

### Ripristino

Questa opzione riporta tutte le impostazioni di Protune ai valori predefiniti.

## COLLEGARE UN ACCESSORIO AUDIO

---

Un microfono accessorio o altro componente può fornire un audio ottimizzato per i video che sono stati realizzati.

1. Collegare l'accessorio audio alla porta USB-C della fotocamera utilizzando l'Adattatore Mic Pro da 3,5 mm della GoPro.
2. Dalla schermata principale della fotocamera, scorrere verso il basso.
3. Toccare Preferenze > Ingresso audio.
4. Toccare un'opzione:

Opzione	Descrizione
Standard (valore predefinito)	La fotocamera alimenta il microfono e non fornisce alcuna amplificazione audio.
Standard+	La fotocamera alimenta il microfono e fornisce un'amplificazione audio di 20dB.
Non alimentato	La fotocamera non alimenta il microfono e non fornisce alcuna amplificazione audio.
Non alimentato+	La fotocamera non alimenta il microfono e fornisce un'amplificazione audio di 20dB.
Linea di ingresso	Da utilizzare per apparecchiature audio diverse da un microfono (banco di missaggio, preamplificatore per chitarra, macchina karaoke, ecc.).

*Nota: In caso di dubbi sull'opzione da selezionare, fate riferimento alle informazioni fornite dal produttore del microfono.*

## PERSONALIZZARE LA GOPRO

---

È possibile configurare e personalizzare la propria fotocamera affinché funzioni nel modo desiderato, partendo dal volume dei segnali acustici fino alla disattivazione delle spie di stato.

### MODIFICARE LE PREFERENZE

1. Scorrere verso il basso e poi toccare Preferenze.
2. Toccare un'impostazione e poi toccare una nuova opzione.
3. Per uscire, scorrere verso il basso.



### DATA E ORA

La data e l'ora vengono aggiornate automaticamente quando la fotocamera viene collegata all'app Capture o a Quik per desktop. Tuttavia, in caso di necessità, queste impostazioni possono essere modificate manualmente.

*Nota: se la batteria viene estratta dalla fotocamera per un periodo di tempo prolungato, è necessario reimpostare la data e l'ora (in modalità automatica o manuale).*



### VOLUME DEI SEGNALI ACUSTICI

Imposta il volume degli allarmi della GoPro. Le opzioni sono Alto (valore predefinito), Medio, Basso e Disattivato.



### LED

Definisce quale spia di stato lampeggia. Le opzioni sono Tutte accese (valore predefinito), Tutte spente e Anteriori spente.

---

**SUGGERIMENTO PRO:** spegnere le spie di stato anteriori se si utilizza la fotocamera in una zona con finestre o specchi che potrebbero causare dei riflessi nelle riprese.

## PERSONALIZZARE LA GOPRO

### MODALITÀ PREDEFINITA

Imposta la modalità di acquisizione predefinita nel momento in cui la GoPro viene accesa. Le opzioni sono Video (valore predefinito), Videoripresa temporizzata, Video + foto, Looping, Foto, Notturna, Sequenza, Foto temporizzate e Foto notturna temporizzata.

*Nota: questa impostazione non incide su Acquisizione veloce.*

### SPEGNIMENTO AUTOMATICO

Spegne la GoPro dopo un periodo di inattività, al fine di aumentare la durata della batteria. Le opzioni sono 5 minuti, 15 minuti (valore predefinito), 30 minuti e Mai.

*Nota: Il controllo vocale non è disponibile quando la fotocamera è spenta. Quando si usa il Controllo vocale, prendere in esame la possibilità di selezionare un periodo di tempo maggiore (o Mai) per lo Spegnimento automatico.*

### SALVA SCHERMO

Disattiva il touch screen dopo un periodo di inattività per aumentare la durata della batteria. Le opzioni sono 1 minuto (valore predefinito), 2 minuti, 3 minuti e Mai. Per riattivare il touch screen, toccare qualsiasi punto dello schermo. Quando il touch screen si spegne, è comunque possibile usare i pulsanti della fotocamera e il controllo vocale.

### LUMINOSITÀ

Regola il livello di luminosità del touch screen. Le opzioni vanno dal 10% al 100% (valore predefinito).

## PERSONALIZZARE LA GOPRO

### ROTAZIONE AUTOMATICA

Questa impostazione definisce l'orientamento dei video o delle foto, al fine di evitare che vengano effettuate riprese in posizione capovolta.

Impostazione	Descrizione
Auto	(Rotazione automatica delle immagini) La fotocamera seleziona automaticamente Su o Giù, in base all'orientamento della fotocamera all'inizio della registrazione. Garantisce che l'immagine ripresa sia sempre nella posizione giusta.
Su (impostazione predefinita)	La fotocamera è impostata per riprendere sempre con un orientamento in posizione diritta.
Giù	La fotocamera è impostata per riprendere sempre con un orientamento in posizione capovolta.

### GPS

Acquisisce la posizione dalla quale vengono realizzati i video e le foto. Per vedere questa informazione, visualizzate il video o le foto su un'applicazione compatibile per cellulari o desktop. Per maggiori informazioni, visitate il sito [gopro.com/help](https://gopro.com/help).

### LINGUA

Imposta la lingua che appare sulla fotocamera.



## PERSONALIZZARE LA GOPRO

---

### FORMATO VIDEO

Imposta le frequenze dei fotogrammi regionali che la fotocamera utilizza per registrare e riprodurre video su un TV/HDTV. Selezionare l'opzione corretta per la propria regione per evitare lo sfarfallio durante le riprese video all'aperto.

Impostazione	Descrizione
NTSC	Selezionare questa opzione per riprodurre i video su un televisore NTSC (la maggior parte dei televisori nel Nord America).
PAL	Selezionare questa opzione per riprodurre i video su un televisore PAL (la maggior parte dei televisori al di fuori del Nord America).

## MESSAGGI IMPORTANTI

---

### ICONA DELLA TEMPERATURA

---



L'icona che avverte della presenza di una temperatura eccessiva viene visualizzata sullo schermo di stato della fotocamera quando quest'ultima si surriscalda ed è necessario lasciarla raffreddare. Attendere il tempo necessario per abbassare la temperatura prima di utilizzarla nuovamente. La fotocamera è progettata per individuare le condizioni di surriscaldamento e si spegne in caso di necessità.

### ICONA DI RIPARAZIONE FILE

---



Qualora la registrazione si sia interrotta bruscamente e il file video non sia stato salvato correttamente, il file potrebbe risultare danneggiato. In questo caso, la fotocamera mostra l'icona Riparazione file mentre cerca di riparare il file. Una volta completata questa procedura, si riceve un messaggio che informa se la riparazione è stata eseguita correttamente o meno. Premere qualsiasi pulsante per continuare a usare la fotocamera.

### MESSAGGI RELATIVI ALLA SCHEDA MICROSD

---

NESSUNA SD	Non è presente alcuna scheda. La fotocamera richiede una scheda microSD, microSDHC o microSDXC (acquistabili separatamente) per registrare video o scattare foto.
PIENA	La scheda è piena. Eliminare qualche file o inserire un'altra scheda.
ERRORE SD	La fotocamera non è in grado di leggere la formattazione della scheda. Riformattare la scheda presente nella fotocamera.

## REIMPOSTARE LA FOTOCAMERA AI VALORI DI FABBRICA

---

### REIMPOSTAZIONE DELLE CONNESSIONI

Questa impostazione azzerava l'elenco delle connessioni e reimposta la password della fotocamera. Qualora vengano reimpostate le connessioni, sarà necessario ricollegare alla GoPro tutti i dispositivi di cui si desidera disporre.

1. Dalla schermata principale, scorrere verso il basso.
2. Toccare Connetti > Reimposta connessioni e poi Reimposta.

### RIPORTARE TUTTE LE IMPOSTAZIONI AI VALORI PREDEFINITI

Questa opzione riporta tutte le impostazioni della fotocamera ai valori predefiniti, ad eccezione della data, dell'ora e del nome utente e della password della fotocamera.

1. Dalla schermata principale, scorrere verso il basso.
2. Toccare Preferenze > Impostazioni fotocamera e poi Reimposta.

### RIAVVIARE LA GOPRO

Se la fotocamera non risponde, tenere premuto per 8 secondi il pulsante

**Modalità** [  ] per spegnerla e riavviarla. Tutte le impostazioni sono mantenute.

### RIPRISTINARE LE IMPOSTAZIONI DI FABBRICA

Attenersi alle indicazioni riportate in basso per ripristinare tutte le impostazioni e la password della fotocamera e per cancellarne la registrazione dall'account GoPro Plus. Questa opzione è utile se si intende rivendere la fotocamera e si desidera riportarla al suo stato originale.

1. Dalla schermata principale, scorrere verso il basso.
2. Toccare Preferenze > Ripristina impostazioni di fabbrica e poi Reimposta.

Il ripristino delle impostazioni di fabbrica non cancella tutti i contenuti della scheda microSD. Per azzerare i dati dalla scheda microSD, consultate

*Riformattare la scheda microSD* (page 8).

## FISSAGGIO

---

### FISSARE LA FOTOCAMERA AI SUPPORTI

Per fissare la fotocamera a un supporto, è necessario disporre di The Frame (per HERO5 Black) e di una fibbia di montaggio e/o di una vite di fissaggio, in funzione del supporto utilizzato.

### THE FRAME

La fotocamera è dotata di The Frame (for HERO5 Black).

La fotocamera HERO5 Black è impermeabile fino a 10 m (33 piedi) con gli sportelli chiusi — non è necessaria alcuna custodia aggiuntiva quando si utilizza la fotocamera in acqua o vicino all'acqua.

The Frame (for HERO5 Black) fornisce un'ulteriore protezione per la fotocamera in caso di caduta, pertanto potrebbe essere opportuno tenerla in The Frame durante alcune attività anche se la fotocamera non è fissata.

**AVVISO:** The Frame non fornisce un'ulteriore protezione impermeabile.

## FISSAGGIO

---

### Fissare la fotocamera a The Frame

1. Aprire il meccanismo di aggancio.
2. Fare scorrere la fotocamera nella cornice. La parte anteriore in basso di The Frame presenta un bordo rialzato. Verificare che la parte anteriore della fotocamera sia a filo rispetto allo stesso.
3. Chiudere lo sportello.
4. Bloccare il meccanismo di aggancio.

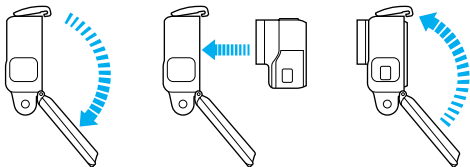

**SUGGERIMENTO PRO:** durante le attività in acqua, usare gli appositi lacci per garantire una maggiore sicurezza e utilizzare un Floaty per tenere a galla la fotocamera (entrambi acquistabili separatamente). Per maggiori informazioni, visitate [gopro.com](https://gopro.com).

## FISSAGGIO

---

### FISSARE LE FIBBIE DI MONTAGGIO AI SUPPORTI

1. Sollevare lo spinotto fibbia di montaggio.
2. Fare scorrere la fibbia nel supporto finché non scatta in posizione.
3. Premere in basso lo spinotto affinché risulti a filo rispetto alla fibbia.

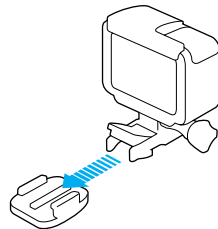

**SUGGERIMENTO PRO:** se si monta la HERO5 Black capovolta, la fotocamera modifica automaticamente l'orientamento dell'immagine nel verso giusto. Per maggiori informazioni, consultate [Rotazione automatica \(page 79\)](#).

## FISSAGGIO

---

### UTILIZZARE SUPPORTI ADESIVI CURVI E PIATTI

I supporti adesivi curvi e piatti facilitano il fissaggio della fotocamera a superfici curve e piatte come quelle dei caschi, dei veicoli e delle attrezzature. Per agganciare e sganciare The Frame dai supporti adesivi, utilizzare la fibbia di montaggio.

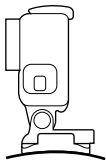

Supporto adesivo curvo

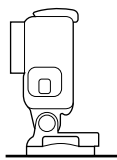

Supporto adesivo piatto

### ISTRUZIONI PER IL FISSAGGIO

Seguire queste indicazioni per fissare i supporti adesivi:

- Applicare i supporti adesivi almeno 24 ore prima dell'uso.
- I supporti adesivi devono essere fissati soltanto su superfici lisce. Superfici porose o ruvide non consentono una buona presa. Quando applica il supporto, premere con decisione e verificare che il contatto sia completo su tutta la superficie.
- Applicare i supporti adesivi esclusivamente su superfici pulite. Cera, olio, sporczia o altri residui compromettono l'adesione determinando un fissaggio debole con conseguenti rischi di perdere la fotocamera.
- Fissare i supporti adesivi a temperatura ambiente. Gli adesivi non si attaccano correttamente se applicati in ambienti freddi o umidi su superfici fredde o umide.

## FISSAGGIO

---

- Verificare le leggi e i regolamenti locali e statali per assicurarsi che sia consentito fissare una fotocamera a delle attrezzature (come l'attrezzatura da caccia). Attenersi sempre alla normativa che limita l'uso di fotocamere o di componenti elettroniche commerciali.
- Durante le attività in acqua, usare gli appositi lacci per garantire una maggiore sicurezza e utilizzare un Floaty per tenere a galla la fotocamera (entrambi acquistabili separatamente).



**AVVERTENZA:** per evitare infortuni, non usare il laccio di sicurezza quando la fotocamera viene fissata ad un casco.

Per maggiori informazioni sui supporti, visitate [gopro.com](https://gopro.com).

**AVVERTENZA:** In caso di utilizzo della fotocamera con un supporto o una cinghia per casco GoPro, scegliere sempre un casco omologato che risponda agli standard di sicurezza previsti.



Scegliere un casco adatto allo sport o all'attività da svolgere e assicurarsi che la taglia sia giusta. Ispezionare il casco per verificare che sia in buono stato e attenersi alle istruzioni del produttore per un utilizzo sicuro.

Se il casco ha subito un urto violento, deve essere sostituito. Il casco non può garantire la protezione assoluta da tutti gli incidenti.

## RIMUOVERE LO SPORTELLO LATERALE

---

In alcune situazioni, ad esempio durante la ricarica della fotocamera all'interno di The Frame o quando vengono collegati accessori audio o HDMI o il Karma Drone, è necessario rimuovere lo sportello laterale per accedere alle porte.



**AVVERTENZA:** rimuovere lo sportello laterale quando si utilizza la fotocamera in ambienti asciutti e privi di polvere. La fotocamera non è impermeabile quando lo sportello è aperto o è stato rimosso. Non usare mai la fotocamera con lo sportello della batteria aperto.

### RIMUOVERE LO SPORTELLO LATERALE

1. Tenere premuto il pulsante di **sgancio** e far scorrere lo sportello fino alla completa apertura.
2. Togliere lo sportello dalla fotocamera.

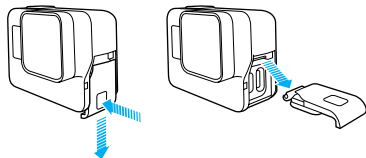

## RIMUOVERE LO SPORTELLO LATERALE

---

### RIAGGANCIARE LO SPORTELLO LATERALE

1. Tenere premuto il pulsante di **sgancio** e distendere la linguetta sullo sportello.



2. Premere la linguetta sulla piccola barra argentata.

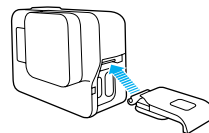

## MANUTENZIONE

---

Attenersi a queste linee guida per ottenere prestazioni ottimali dalla tua fotocamera:

- La fotocamera è impermeabile fino a 10 m (33 piedi) e non necessita di alcuna custodia. Verificare la chiusura degli sportelli prima di utilizzare la fotocamera in acqua o vicino all'acqua, in presenza di terriccio o sabbia.
- Prima di chiudere gli sportelli, verificare che sulle guarnizioni non siano presenti detriti. Se necessario, pulire con un panno.
- Prima di aprire gli sportelli, verificare l'assenza di acqua o detriti sulla fotocamera. Se necessario, sciacquare la fotocamera con acqua e asciugarla con un panno.
- Nel caso in cui intorno agli sportelli si siano solidificati sabbia o detriti, mettere la fotocamera in ammollo con acqua di rubinetto tiepida per 15 minuti e poi risciacquare abbondantemente per eliminare i detriti prima di aprire gli sportelli.
- Negli ambienti umidi, asciugare il touch screen con un panno morbido affinché possa registrare il proprio tocco.
- Per ottenere prestazioni audio ottimali, scuotere la fotocamera oppure soffiare sul microfono per eliminare l'acqua e i detriti dai fori del microfono. Per prevenire danni alle membrane impermeabili interne, non utilizzare aria compressa per soffiare all'interno dei fori del microfono.
- Dopo ogni utilizzo in acqua salata, risciacquare la fotocamera con acqua dolce e asciugarla utilizzando un panno morbido.
- Per pulire l'obiettivo, utilizzare un panno soffice non sfilacciato. Nel caso in cui tra l'obiettivo e la ghiera siano presenti dei detriti, eliminarli utilizzando acqua o aria. Non inserire corpi estranei intorno all'obiettivo.

## INFORMAZIONI SULLA BATTERIA

---

### AUMENTARE AL MASSIMO LA DURATA DELLA BATTERIA

Se la batteria scende al di sotto del 10% viene mostrato un messaggio sul touch screen. Se la batteria arriva a 0% mentre è in corso una registrazione, la fotocamera salva il file e si spegne.

Per aumentare al massimo la durata della batteria, attenersi alle seguenti indicazioni, ove possibile:

- Spegnerne le connessioni wireless
- Registrare video con risoluzioni e frequenze di fotogrammi inferiori
- Disattivare Protune
- Utilizzare queste impostazioni:
  - *Acquisizione veloce* (page 22)
  - *Salva schermo* (page 78)
  - *Luminosità* (page 78)

### REGISTRARE DURANTE LA RICARICA

Usando il cavo USB-C in dotazione con la fotocamera, è possibile realizzare video e foto mentre la fotocamera è collegata a un adattatore di ricarica USB, al Supercharger GoPro, a un altro caricabatterie GoPro oppure all'alimentatore portatile GoPro. Anche se durante la registrazione la batteria non si ricarica è possibile usare uno dei metodi indicati in alto per alimentare la fotocamera e prolungare i tempi di registrazione. Una volta interrotta la registrazione, la ricarica riprende automaticamente. (Non è possibile registrare durante la ricarica della fotocamera effettuata con il computer).

*Nota: dal momento che lo sportello laterale è aperto, la fotocamera non è impermeabile durante la ricarica.*

## INFORMAZIONI SULLA BATTERIA

---



**AVVERTENZA:** l'utilizzo di un caricabatteria da parete diverso da un dispositivo di ricarica originale GoPro potrebbe danneggiare la batteria della fotocamera GoPro e causare incendi o fuoriuscite di liquido dalla batteria. Ad eccezione del Supercharger di GoPro (acquistabile separatamente), utilizzare esclusivamente caricabatteria contrassegnati con: tensione in uscita 5V 1A. Se non si conosce la tensione e la corrente del proprio caricabatteria, utilizzare il cavo USB in dotazione per ricaricare la fotocamera attraverso il computer.

### CONSERVAZIONE E UTILIZZO DELLA BATTERIA

La fotocamera contiene componenti delicati, tra cui la batteria. Evitate di esporre la fotocamera a temperature molto fredde o molto calde. Temperature particolarmente basse o elevate possono ridurre la durata della batteria o provocare un temporaneo malfunzionamento della fotocamera. Evitare forti escursioni termiche o di umidità quando si utilizza la fotocamera, per evitare la formazione di condensa sulla fotocamera o all'interno della stessa.

Non asciugare la fotocamera o la batteria con una fonte di calore esterna, come un forno a microonde o un asciugacapelli. Eventuali danni alla fotocamera o alla batteria causati dal contatto con liquidi all'interno della stessa non sono coperti dalla garanzia.

Non conservare la batteria insieme ad oggetti di metallo, come ad esempio monete, chiavi o collane. L'eventuale contatto dei morsetti della batteria con oggetti metallici potrebbe dare luogo a incendi.

Non apportare alla fotocamera alcuna modifica non autorizzata. Tale operazione può compromettere la sicurezza, il rispetto della normativa, le prestazioni e può rendere nulla la garanzia.

## INFORMAZIONI SULLA BATTERIA

---



**AVVERTENZA:** non lasciare cadere, smontare, aprire, schiacciare, piegare, deformare, forare, lacerare, esporre a microonde, incenerire o verniciare la fotocamera o la batteria. Non inserire corpi estranei nel vano della batteria presente sulla fotocamera. Non utilizzare la fotocamera o la batteria se sono state danneggiate (ad esempio, se presentano crepe, forature o danni provocati dall'acqua). Lo smontaggio o la perforazione della batteria possono provocare esplosioni o incendi.

### SMALTIMENTO DELLA BATTERIA

La maggior parte delle batterie ricaricabili agli ioni di litio sono classificate come rifiuti non pericolosi e possono essere smaltite tranquillamente nell'ambito del normale sistema di raccolta dei rifiuti municipale. Molti paesi prevedono delle leggi in materia di riciclaggio delle batterie. Accertarsi che le leggi locali in vigore prevedano lo smaltimento di batterie ricaricabili nell'ambito della normale raccolta di rifiuti. Per smaltire in sicurezza batterie agli ioni di litio, proteggere i morsetti dall'esposizione ad altri metalli ricoprendoli con del nastro per imballaggi, nastro adesivo di carta o nastro isolante per evitare che provochino incendi durante il trasporto.

Tuttavia, le batterie agli ioni di litio contengono materiali riciclabili e sono accettate per il riciclaggio attraverso il programma di riciclaggio delle batterie della Rechargeable Battery Recycling Corporation (RBRCC). Visitate il sito [Call2Recycle](http://Call2Recycle) all'indirizzo [call2recycle.org](http://call2recycle.org) o contattare 1-800-BATTERY nel Nord America per individuare una sede di riciclaggio idonea.

Evitare nel modo più assoluto di smaltire le batterie nel fuoco, perché potrebbero esplodere.



**AVVERTENZA:** utilizzare soltanto batterie di ricambio raccomandate dal produttore per la propria fotocamera.

## RISOLUZIONE DEI PROBLEMI

---

### LA MIA GOPRO NON SI ACCENDE

Accertarsi che la fotocamera GoPro sia carica. Per caricare la fotocamera, utilizzare il cavo USB-C in dotazione e un computer. È possibile utilizzare anche il Supercharger di GoPro o un caricabatteria da parete compatibile USB o un caricabatteria per auto (tutti acquistabili separatamente) oppure qualsiasi dispositivo di ricarica che abbia una tensione di uscita pari a 5V 1A. (La tensione di uscita di Supercharger è 5V 2A.)

### LA GOPRO NON RISPONDE QUANDO PREMO UN PULSANTE

Consultate [Riavviare la GoPro](#) (page 82).

### LA RIPRODUZIONE SUL COMPUTER È DISCONTINUA

La riproduzione discontinua normalmente non è un problema relativo al file. Se il filmato salta, è probabile che il motivo sia attribuibile a una delle seguenti cause:

- Utilizzo di un lettore video incompatibile. Non tutti i lettori video supportano il codec H.264. Per ottenere i risultati migliori, scaricare l'ultima versione di Quik per desktop, disponibile gratuitamente su [gopro.com/apps](http://gopro.com/apps).
- Il computer non soddisfa i requisiti minimi per la riproduzione HD. Tanto più alte sono la risoluzione e la frequenza dei fotogrammi del video, tanto maggiori saranno le difficoltà del computer nella riproduzione. Verificare che il computer soddisfi i requisiti minimi per il software di riproduzione.

Se il computer non soddisfa i requisiti minimi, effettuare la registrazione a 1080p60 disabilitando la funzione Protune e verificare che tutti gli altri programmi presenti sul computer siano chiusi. Se la risoluzione non migliora la riproduzione, provare con 720p30.

## RISOLUZIONE DEI PROBLEMI

---

### HO DIMENTICATO NOME UTENTE O PASSWORD DELLA FOTOCAMERA

Scorrere verso il basso e poi toccare Connetti > Nome e Password.

### COME VERIFICARE LA VERSIONE SOFTWARE CHE SI UTILIZZA

Dalla schermata principale, scorrere verso il basso. Toccare Preferenze > Informazioni su questa GoPro. Il Numero di versione indica la versione software di cui si dispone attualmente.

### COME TROVARE IL NUMERO SERIALE DELLA FOTOCAMERA

Il numero seriale della fotocamera è riportato in varie posizioni:

- In Preferenze > Informazioni su questa GoPro
- All'interno del vano batteria (estrarre la batteria per vederlo)
- Nella scheda microSD della fotocamera (nel file version.txt della cartella MSC)

Per ulteriori risposte alle domande frequenti, visitate il sito [gopro.com/help](http://gopro.com/help).



## ASSISTENZA CLIENTI

---

GoPro si impegna a offrire la migliore assistenza possibile. Per contattare l'assistenza clienti di GoPro, visitate il sito [gopro.com/help](https://gopro.com/help).

## MARCHI

---

GoPro, HERO, Protune e SuperView sono marchi o marchi registrati di GoPro, Inc. negli USA e nel mondo. Altri nomi e marchi appartengono ai rispettivi proprietari.

## INFORMAZIONI DI CARATTERE NORMATIVO

---

Per visualizzare l'elenco completo delle certificazioni in base al paese, consultate la documentazione denominata Istruzioni importanti su prodotto + sicurezza fornite insieme alla fotocamera oppure visitate il sito [gopro.com/help](https://gopro.com/help).

