

Nikon

FOTOCAMERA DIGITALE

COOLPIX P530

Manuale di riferimento

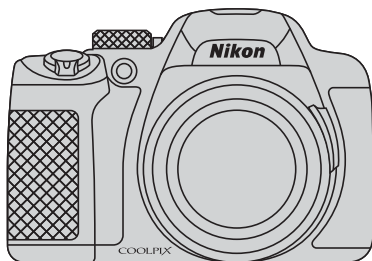

It

Introduzione	
Componenti della fotocamera e funzioni principali	
Informazioni di base sulla ripresa e la riproduzione	
Funzioni di ripresa	
Funzioni di riproduzione	
Registrazione e riproduzione di filmati	
Impostazioni generali della fotocamera	
Collegamento della fotocamera a una TV, a un computer o a una stampante	
Sezione di riferimento	
Note tecniche e Indice	

Introduzione

Note preliminari

Grazie per aver acquistato la fotocamera digitale Nikon COOLPIX P530. Prima di utilizzare la fotocamera, leggere le "Informazioni sulla sicurezza" (📖vii-ix) e familiarizzare con le informazioni contenute nel presente manuale. Dopo avere letto il manuale, conservarlo insieme al prodotto per consultarlo con facilità e godere appieno della fotocamera.

Informazioni sul manuale





Per iniziare a utilizzare immediatamente la fotocamera, vedere "Informazioni di base sulla ripresa e la riproduzione" (📖16).

Per imparare a conoscere i componenti della fotocamera e le informazioni visualizzate sul monitor, vedere "Componenti della fotocamera e funzioni principali" (📖1).

Altre informazioni

- Simboli e convenzioni

Per facilitare la consultazione del manuale sono stati adottati i seguenti simboli e convenzioni:

Simbolo	Descrizione
	Questa icona indica avvertenze e informazioni che è necessario leggere prima di utilizzare la fotocamera.
	Questa icona indica note e informazioni da leggere prima di utilizzare la fotocamera.
	Queste icone indicano altre pagine contenenti informazioni attinenti;  : "Sezione di riferimento",  : "Note tecniche e Indice".

- Le card di memoria SD ed SDHC/SDXC vengono definite "card di memoria" in questo manuale.
- L'impostazione specificata al momento dell'acquisto viene definita "impostazione predefinita".
- I nomi delle opzioni di menu visualizzate sulle schermate e i nomi dei pulsanti o i messaggi visualizzati sul monitor del computer sono riportati in grassetto.
- In questo manuale, le immagini vengono a volte omesse dagli esempi delle schermate in modo che le icone risultino più facilmente visibili.
- Le illustrazioni delle schermate e della fotocamera potrebbero differire da quelle del prodotto effettivo.

Informazioni e precauzioni

Aggiornamento costante

Come parte integrante dell'impegno di Nikon per un "apprendimento costante" nell'ambito dell'assistenza ai prodotti, sono disponibili informazioni in costante aggiornamento sui seguenti siti Web:

- Per gli utenti negli Stati Uniti: <http://www.nikonusa.com/>
- Per gli utenti in Europa e Africa: <http://www.europe-nikon.com/support/>
- Per gli utenti in Asia, Oceania e Medio Oriente: <http://www.nikon-asia.com/>

Visitare questi siti Web per ottenere le versioni più aggiornate di informazioni, suggerimenti, risposte alle domande più frequenti (FAQ) e consigli generali sulle tecniche fotografiche e di riproduzione digitale. Per ulteriori informazioni, rivolgersi al rappresentante Nikon di zona.

Visitare il sito seguente per informazioni sui contatti:

<http://imaging.nikon.com/>

Utilizzare esclusivamente accessori elettronici di marca Nikon

Le fotocamere Nikon COOLPIX sono progettate in base a standard qualitativi elevatissimi e contengono circuiti elettronici sofisticati. Solo gli accessori elettronici Nikon (inclusi caricabatteria, batterie, adattatori CA/caricabatteria, adattatore CA e cavi) certificati per l'utilizzo con questa fotocamera digitale Nikon sono specificatamente progettati e collaudati per l'uso nel rispetto dei requisiti funzionali e di sicurezza dei circuiti elettronici del prodotto.

L'UTILIZZO DI ACCESSORI ELETTRONICI DI MARCA DIVERSA DA NIKON POTREBBE DANNEGGIARE LA FOTOCAMERA E RENDERE NULLA LA GARANZIA NIKON.

L'uso di batterie Li-ion ricaricabili di terze parti, prive del sigillo con ologramma Nikon, potrebbe compromettere il funzionamento normale della fotocamera o causare danni alle batterie, quali surriscaldamento, rottura o perdita di liquido.

Per ulteriori informazioni sugli accessori di marca Nikon, rivolgersi a un rivenditore autorizzato Nikon.

Sigillo con ologramma: identifica questo dispositivo come prodotto Nikon originale.



Prima di un'occasione importante

Prima di utilizzare la fotocamera per occasioni importanti, come un matrimonio o un viaggio, scattare qualche foto di prova per assicurarvi che la macchina funzioni correttamente. Nikon declina qualsiasi responsabilità per eventuali danni o perdite di profitto derivanti dal malfunzionamento del prodotto.

Informazioni sui Manuali

- È severamente vietata la riproduzione, la trasmissione, la trascrizione, l'inserimento in un sistema di reperimento di informazioni, la traduzione in qualsiasi lingua, in qualsiasi forma e con qualsiasi mezzo, senza previa autorizzazione scritta di Nikon.
- Nikon si riserva il diritto di modificare le specifiche hardware e software riportate nei manuali in qualsiasi momento e senza preavviso.
- Nikon non è responsabile di eventuali danni derivanti dall'utilizzo del presente prodotto.
- Sebbene le informazioni contenute nei presenti manuali siano per quanto possibile complete e accurate, gli utenti sono invitati a segnalare eventuali errori e omissioni al rivenditore Nikon più vicino (gli indirizzi dei rivenditori sono forniti separatamente).

Note concernenti il divieto di copia e riproduzione

Nota: il semplice possesso di materiale copiato o riprodotto in modo digitale tramite scanner, fotocamere digitali o altri dispositivi può essere perseguito legalmente.

• Oggetti la cui copia o riproduzione è proibita per legge

È severamente vietata la copia o la riproduzione di banconote, monete, obbligazioni statali o locali, anche nell'eventualità in cui si tratti di esplicite riproduzioni di campioni. È vietata la copia o la riproduzione di banconote, monete o titoli in circolazione all'estero. È vietata la copia o la riproduzione di francobolli e cartoline non timbrati emessi dallo stato, salvo previa autorizzazione dell'organo di competenza.

È vietata la riproduzione di francobolli emessi dallo stato e di documenti certificati stipulati secondo legge.

• Avvertenze per copie e riproduzioni specifiche

Copie o riproduzioni di titoli di credito emessi da aziende private (azioni, ricevute, assegni, certificati e così via), tessere o abbonamenti di viaggio o coupon sono consentiti per un numero di copie minimo necessario ai fini contabili da parte dell'azienda stessa. È inoltre vietata la riproduzione di passaporti, licenze emesse da aziende private o pubbliche, carte d'identità e biglietti come abbonamenti o buoni pasto.

• Osservare le informazioni sul copyright

La copia o riproduzione di prodotti coperti da copyright, quali libri, brani musicali, dipinti, xilografie, mappe, disegni, filmati e fotografie è regolata dalle leggi nazionali e internazionali sul copyright. Non utilizzate il presente prodotto per realizzare copie illegali o infrangere le leggi sul copyright.

Eliminazione dei dispositivi di memorizzazione dati

La cancellazione di immagini o la formattazione dei dispositivi di memorizzazione dati, come le card di memoria o la memoria interna della fotocamera, non comporta l'eliminazione totale dei dati delle immagini. Talvolta i file cancellati possono essere recuperati dai dispositivi di memorizzazione dati scartati utilizzando software disponibili in commercio e di conseguenza costituiscono un potenziale veicolo per abuso di dati personali. Garantire la privacy di tali dati è responsabilità dell'utente.

Prima di eliminare o di regalare a terzi un dispositivo di memorizzazione dati, è necessario cancellare tutti i dati utilizzando un software per eliminazione permanente disponibile in commercio oppure formattare il dispositivo e memorizzarvi immagini prive di informazioni personali (ad esempio, paesaggi privi di riferimenti particolari). Assicuratevi inoltre di sostituire anche eventuali immagini selezionate per l'opzione **Scegliere immagine** nell'impostazione **Schermata avvio** (📖91). Durante la distruzione fisica dei dispositivi di memorizzazione dati, prestare particolare attenzione a evitare lesioni personali o danni a cose.

Informazioni sulla sicurezza

Per evitare eventuali danni all'attrezzatura Nikon o possibili lesioni personali, leggere completamente e con la massima attenzione le seguenti precauzioni di sicurezza prima di utilizzare la fotocamera. Conservare le istruzioni in modo che chiunque faccia uso dell'apparecchio possa consultarle.

Le conseguenze che potrebbero derivare dalla mancata osservanza delle precauzioni elencate in questo capitolo sono contrassegnate dal simbolo seguente:



Questo simbolo segnala avvertenze che devono essere lette prima di utilizzare il prodotto Nikon per prevenire possibili danni fisici all'utente.

AVVERTENZE

In caso di malfunzionamento, spegnere l'apparecchio

In caso di fuoriuscita di fumo oppure di odore insolito proveniente dalla fotocamera o dall'adattatore CA/caricabatteria, scollegare immediatamente l'adattatore CA/caricabatteria e rimuovere la batteria, prestando attenzione a non riportare ustioni. L'utilizzo dell'apparecchiatura in queste condizioni potrebbe provocare lesioni. Una volta rimossa o scollegata la fonte di alimentazione, portare l'apparecchiatura presso un Centro di assistenza autorizzato Nikon per un controllo.

Non disassemblare

Il contatto con i componenti interni della fotocamera o dell'adattatore CA/caricabatteria potrebbe provocare lesioni. Eventuali riparazioni devono essere eseguite esclusivamente da personale qualificato. In caso di rottura della fotocamera o dell'adattatore CA/caricabatteria in seguito a caduta o altro incidente, portare il prodotto presso un centro di assistenza autorizzato Nikon per eseguire un controllo, dopo avere scollegato la fotocamera e/o avere rimosso la batteria.

Non utilizzare la fotocamera o l'adattatore CA/caricabatteria in presenza di gas infiammabile

Per evitare il rischio di esplosioni o incendi, non utilizzare apparecchi elettronici in presenza di gas infiammabili.

Maneggiare con cura la tracolla della fotocamera

Non posizionare la tracolla attorno al collo di neonati o bambini.

Tenere lontano dalla portata dei bambini

Prestare particolare attenzione onde evitare che i bambini possano introdurre in bocca la batteria o altri piccoli componenti.

Non rimanere in contatto con la fotocamera, l'adattatore CA/caricabatteria o l'adattatore CA per lunghi periodi di tempo quando i dispositivi sono accesi o in uso

Alcune parti dei dispositivi diventano calde. Se lasciate i dispositivi a contatto diretto con la pelle per lunghi periodi di tempo, possono verificarsi ustioni causate dalla bassa temperatura.

⚠ Non esporre il prodotto a temperature estremamente elevate, ad esempio all'interno di un'autovettura chiusa o alla luce diretta del sole

La mancata osservanza di questa precauzione potrebbe provocare danni o incendi.

⚠ Maneggiare con molta cura la batteria

Se maneggiate in modo improprio le batterie potrebbero perdere liquidi, surriscaldarsi o esplodere. Quando maneggiate la batteria di questo prodotto, adottate le seguenti precauzioni:

- Prima di sostituire la batteria, spegnere il prodotto. Se si utilizza l'adattatore CA/caricabatteria/adattatore CA, assicurarsi che sia scollegato.
- Utilizzare solo una batteria ricaricabile Li-ion EN-EL5 (inclusa). Caricare la batteria utilizzando una fotocamera che supporta la funzione di ricarica della batteria o mediante un caricabatteria MH-61 (acquistabile separatamente). Per caricare la batteria con la fotocamera, utilizzare l'adattatore CA/caricabatteria EH-70P (incluso) o la funzione **Ricarica via computer**.
- Quando installate la batteria, prestate attenzione a non inserirla capovolta o in senso inverso.
- Non cortocircuitare o smontare la batteria, né tentare di rimuovere o forzare la guaina di isolamento o l'involucro della batteria.
- Non esporre la batteria a fiamme o calore eccessivo.
- Non immergetela né esponetela all'acqua.
- Prima di trasportarla, riporre la batteria in una busta di plastica, ecc. in modo da isolare il terminale. Non trasportate

né conservate la batteria insieme a oggetti metallici, come collane o forcine per capelli.

- Quando è completamente scarica, la batteria può essere soggetta a perdite di liquido. Per evitare danni al prodotto, rimuovete la batteria quando è scarica.
- Interrompete immediatamente l'uso se notate cambiamenti nella batteria, come scolorimento o deformazione.
- Se il liquido fuoriuscito dalla batteria entra in contatto con i vestiti o la pelle, lavate immediatamente la parte interessata con abbondante acqua.

⚠ Quando si maneggia l'adattatore CA/caricabatteria, osservare le seguenti precauzioni

- Tenete asciutto il prodotto. La mancata osservanza di questa precauzione potrebbe provocare incendi o folgorazioni.
- Rimuovere con un panno asciutto eventuali accumuli di polvere sui componenti metallici del connettore o in prossimità degli stessi. L'utilizzo della fotocamera in tali condizioni può provocare incendi.
- Non maneggiare la spina o non avvicinarsi all'adattatore CA/caricabatteria durante i temporali. La mancata osservanza di questa precauzione potrebbe provocare folgorazioni.
- Non danneggiare, non modificate né tirate o piegate con forza il cavo USB, non collocatelo sotto oggetti pesanti e non esponetelo al calore o alle fiamme. Se la guaina di isolamento dovesse danneggiarsi lasciando esposti i fili, portate il cavo presso un Centro di assistenza autorizzato Nikon per un controllo. La mancata osservanza di queste precauzioni potrebbe provocare incendi o folgorazioni.

- Non maneggiare la spina o l'adattatore CA/caricabatteria con le mani bagnate. La mancata osservanza di questa precauzione potrebbe provocare folgorazioni.
- Non utilizzare con convertitori o adattatori da viaggio progettati per la conversione da una tensione all'altra o con invertitori da CC a CA. La mancata osservanza di questa precauzione può provocare danni alla fotocamera, surriscaldamento o incendi.

Utilizzare cavi idonei

Per il collegamento ai terminali di entrata o di uscita, utilizzate solo i cavi forniti o commercializzati da Nikon adatti a tale scopo, al fine di mantenere il prodotto conforme alle normative.

Maneggiare con cura le parti mobili

Prestare attenzione a non schiacciarsi le dita o impigliare oggetti nel copriobiettivo o in altre parti mobili.

L'utilizzo del flash in prossimità degli occhi del soggetto può provocare danni temporanei alla vista

Non utilizzare il flash da una distanza inferiore a 1 m dal soggetto.

Prestare particolare attenzione durante le riprese di bambini molto piccoli.

Non utilizzare il flash quando è a contatto con una persona o un oggetto

La mancata osservanza di questa precauzione potrebbe provocare ustioni o incendi.

Evitare ogni contatto con i cristalli liquidi

In caso di rottura del monitor, prestare la massima attenzione per evitare ferimenti a causa dei frammenti di vetro e impedire qualsiasi contatto dei cristalli liquidi con la pelle, la bocca e gli occhi.

A bordo di aeromobili o all'interno di ospedali, tenere la fotocamera spenta

A bordo di aeromobili, in particolare durante le fasi di decollo o atterraggio, tenere la fotocamera spenta.

Non utilizzare le funzioni di rete wireless durante il volo.

In caso di utilizzo all'interno di ospedali, rispettare le istruzioni vigenti sul posto. Le onde elettromagnetiche prodotte dalla fotocamera possono causare interferenze alle strumentazioni elettroniche di aeromobili o ospedali.

Rimuovere eventuali dispositivi di rete wireless attivi dalla fotocamera prima di salire a bordo di un aeromobile o di entrare in un ospedale.

Note

Avviso per gli utenti europei

ATTENZIONE

RISCHIO DI ESPLOSIONE SE LA BATTERIA VIENE SOSTITUITA CON UNA DI TIPO NON CORRETTO.

SMALTIRE LE BATTERIE ESAUSTE SECONDO LE ISTRUZIONI.

Questo simbolo indica che gli apparecchi elettrici ed elettronici devono essere smaltiti negli appositi contenitori di rifiuti.



Le seguenti istruzioni sono rivolte esclusivamente agli utenti di paesi europei:

- Il presente prodotto deve essere smaltito nell'apposito contenitore di rifiuti. Non smaltire insieme ai rifiuti domestici.
- La raccolta differenziata e il riciclaggio aiutano a preservare le risorse naturali e a prevenire le conseguenze negative per la salute umana e per l'ambiente che potrebbero essere provocate dallo smaltimento scorretto.
- Per ulteriori informazioni, vi preghiamo di contattare le autorità locali responsabili dello smaltimento dei rifiuti.



Questo simbolo sulla batteria indica che la batteria deve essere smaltita negli appositi contenitori di rifiuti.



Le seguenti istruzioni sono rivolte esclusivamente agli utenti di paesi europei:

- Le presenti batterie, dotate di questo simbolo o meno, devono essere smaltite nell'apposito contenitore di rifiuti. Non smaltire insieme ai rifiuti domestici.
- Per ulteriori informazioni, vi preghiamo di contattare le autorità locali responsabili dello smaltimento dei rifiuti.

































Sommario

















































Introduzione.....	ii
Note preliminari	ii
Informazioni sul manuale	iii
Informazioni e precauzioni	iv
Informazioni sulla sicurezza	vii
AVVERTENZE	vii
Note	x
<hr/>	
Componenti della fotocamera e funzioni principali	1
Corpo macchina	1
Funzioni principali dei comandi.....	3
Fissaggio della cinghia della fotocamera e del tappo dell'obiettivo.....	6
Commutazione della visualizzazione dal monitor al mirino (pulsante )	7
Uso dei menu (pulsante MENU)	8
Monitor.....	10
<hr/>	
Informazioni di base sulla ripresa e la riproduzione.....	16
Preparazione 1: inserimento della batteria	16
Preparazione 2: carica della batteria.....	18
Preparazione 3: inserimento di una card di memoria	20
Memoria interna e card di memoria.....	21
Card di memoria approvate.....	21
Passaggio 1: accensione della fotocamera.....	22
Impostazione della lingua, della data e dell'ora.....	24
Passaggio 2: selezione di un modo di ripresa.....	26
Modi di ripresa disponibili.....	27
Passaggio 3: inquadratura di un soggetto	28
Uso dello zoom	29
Passaggio 4: messa a fuoco e ripresa.....	30
Passaggio 5: riproduzione delle immagini	32
Passaggio 6: eliminazione delle immagini	33
<hr/>	
Funzioni di ripresa.....	35
Modo  (auto)	35
Modo scena (modo di ripresa adatto alle scene)	36
Consigli e note.....	37













Modo Effetti speciali (applicazione degli effetti durante la ripresa).....	46
Modi P, S, A, M (impostazione dell'esposizione per la ripresa)	48
Intervallo di regolazione del tempo di posa	52
Modo U (User settings (Impostazioni utente)).....	53
Salvataggio delle impostazioni in modo U (Salva User settings)	54
Funzioni che possono essere impostate mediante il multi-selettore.....	55
Uso del flash	56
Uso dell'autoscatto	59
Ripresa automatica di volti sorridenti (Timer sorriso)	60
Utilizzo del modo di messa a fuoco	61
Immagini con messa a fuoco manuale	63
Regolazione della luminosità (Compensazione esposizione).....	65
Impostazioni predefinite	66
Funzioni che possono essere impostate con il pulsante MENU (Menu di ripresa).....	68
Opzioni comuni	68
Per i modi P, S, A, M, U	68
Funzioni che possono essere impostate mediante il pulsante Fn (Funzione)	71
Funzioni che non possono essere utilizzate contemporaneamente	72
Messa a fuoco.....	76
Utilizzo di Scelta soggetto AF	76
Uso della funzione di rilevamento del volto	77
Uso della funzione Effetto pelle soft	78
Soggetti non adatti per l'autofocus	78
Blocco della messa a fuoco	79
<hr/>	
Funzioni di riproduzione	80
Zoom in riproduzione	80
Visualizzazione miniature, visualizzazione calendario.....	81
Funzioni che possono essere impostate con il pulsante MENU (Menu play).....	82
Utilizzo della schermata di selezione delle immagini	84
<hr/>	
Registrazione e riproduzione di filmati	85
Registrazione di filmati	85
Funzioni che possono essere impostate con il pulsante MENU (menu Filmato).....	89
Riproduzione di filmati	89
<hr/>	
Impostazioni generali della fotocamera	91
Funzioni che possono essere impostate con il pulsante MENU (Menu impostazioni)	91

Collegamento della fotocamera a una TV, a un computer o a una stampante.....	93
Metodi di collegamento.....	93
Uso di ViewNX 2.....	95
Installazione di ViewNX 2.....	95
Trasferimento di immagini sul computer.....	96
Visualizzazione di immagini.....	97











Sezione di riferimento	 1
------------------------------	---

Utilizzo della funzione Panorama semplificato (ripresa e riproduzione)	 2
Riprese con Panorama semplificato.....	 2
Visualizzazione di immagini scattate con Panorama semplificato	 4
Visualizzazione ed eliminazione di immagini scattate in sequenza.....	 5
Visualizzazione di immagini in sequenza.....	 5
Eliminazione di immagini in sequenza.....	 6
Modifica di immagini fisse.....	 7
Prima di modificare le immagini	 7
 Ritocco rapido: miglioramento del contrasto e della saturazione.....	 8
 D-Lighting: miglioramento della luminosità e del contrasto	 8
 Effetto pelle soft: miglioramento dell'aspetto dell'incarnato	 9
 Effetti filtro: applicazione degli effetti del filtro digitale	 10
 Mini-foto: riduzione della dimensione di un'immagine	 11
 Ritaglio: creazione di una copia ritagliata	 12
Collegamento della fotocamera a un televisore (visualizzazione delle immagini su un televisore)	 13
Collegamento della fotocamera a una stampante (Stampa diretta)	 15
Collegamento della fotocamera a una stampante.....	 15
Stampa di singole immagini.....	 16
Stampa di immagini multiple	 18
Modifica di filmati.....	 20
Estrazione delle sole parti del filmato desiderate	 20
Salvataggio di un fotogramma da un filmato come immagine fissa.....	 21
Menu di ripresa (modo P , S , A o M).....	 22
Qualità immagine	 22
Dim. Immagine.....	 23
Picture Control (COOLPIX Picture Control) (modifica delle impostazioni per la registrazione delle immagini).....	 24

Picture Control person. (COOLPIX Picture Control person.).....		28
Bilanciamento bianco (regolazione della tinta)		29
Modo esposizione		32
Ripresa in sequenza		33
Sensibilità ISO		37
Bracketing di esposizione		38
Modo area AF		39
Modo autofocus		42
Compensazione flash		42
Filtro riduzione disturbo		43
D-Lighting attivo		43
Esposizione multipla		44
Memoria zoom		46
Posizione zoom all'avvio.....		47
Anteprima esposiz. M		47
Menu play		48
 Ordine di stampa (creazione di un ordine di stampa DPOF).....		48
 Slide show		50
 Proteggi.....		51
 Ruota immagine		51
 Memo vocale		52
 Copia (copia tra la memoria interna e la card di memoria)		53
 Opzioni visual. sequenza		54
 Scegliere foto principale		54
Menu filmato		55
Opzioni filmato		55
Modo autofocus		58
Menu impostazioni		59
Schermata avvio		59
Fuso orario e data		60
Impostazioni monitor		62
Stampa data (sovrastampa della data e dell'ora sulle immagini)		64
Riduzione vibrazioni		65
Rilevam. movimento		66
Illuminatore AF		66
Zoom digitale		67
Impostazioni audio		67
Autospegnimento		68
Formatta memoria/Formatta card		69
Lingua/Language		69

Impostazioni TV.....		70
Ricarica via computer.....		71
Selez. alternata Av/Tv.....		72
Azzerà numeraz. file.....		72
Avviso occhi chiusi.....		73
Caricamento Eye-Fi.....		74
Peaking.....		75
Ripristina tutto.....		75
Versione firmware.....		75
Messaggi di errore.....		76
Nomi dei file.....		80
Accessori opzionali.....		81

Note tecniche e Indice..... 1

Cura dei prodotti.....		2
Fotocamera.....		2
Batteria.....		3
Adattatore CA/caricabatteria.....		4
Card di memoria.....		5
Cura della fotocamera.....		6
Pulizia.....		6
Conservazione.....		7
Risoluzione dei problemi.....		8
Caratteristiche tecniche.....		16
Indice analitico.....		22



A series of horizontal dashed lines spanning the width of the page, intended for handwriting practice.

Componenti della fotocamera e funzioni principali

Corpo macchina

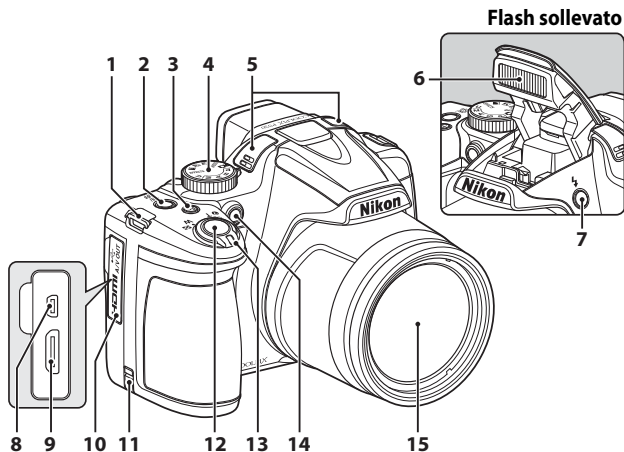

1 Occhiello per cinghia fotocamera..... 6

2 Interruttore di alimentazione/
spia di accensione..... 22

3 Pulsante **F_n** (funzione)..... 4

4 Ghiera di selezione modo.....26

5 Microfono (stereo).....82, 85

6 Flash 56

7 Pulsante  (sollevamento flash)..... 56

8 Connettore di uscita USB/audio/
video.....93

9 Mini-connettore HDMI (tipo C)93

10 Coperchio di protezione connettori
.....93

11 Copriconnettore di alimentazione
(per l'adattatore CA opzionale)
.....  81

12 Pulsante di scatto..... 3, 30

Controllo zoom29

W : grandangolo29

T : teleobiettivo29

13  : riproduzione miniature81

 : zoom in riproduzione80

 : guida37

14 Spia autoscatto.....59

Illuminatore ausiliario AF91

15 Obiettivo

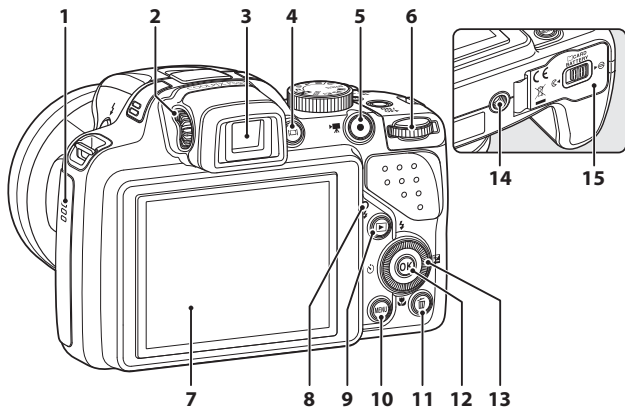

















1	Diffusore acustico 82, 89, 91	9	Pulsante (riproduzione) 32
2	Comando di regolazione diottrica 7	10	Pulsante MENU (menu) 8, 68, 82, 89, 91
3	Mirino elettronico 7	11	Pulsante (cancella) 33, 90
4	Pulsante (monitor) 7	12	Pulsante (applicazione della selezione) 3, 5, 8
5	Pulsante (registrazione filmato) 85	13	Multi-selettore a rotazione (multi-selettore)* 3, 4, 55
6	Ghiera di comando 3, 5, 48, 50	14	Attacco per treppiedi
7	Monitor 10	15	Coperchio del vano batteria/ alloggiamento card di memoria 16, 20
8	Spia di carica 18 Spia flash 57		

* Anche definito "multi-selettore" in questo manuale.















Funzioni principali dei comandi













Per la ripresa

Comando	Funzione principale	
 Ghiera di selezione modo	Consente di modificare il modo di ripresa.	26
 Controllo zoom	Spostare il comando verso T (Q) (teleobiettivo) per ingrandire il soggetto in modo che risulti più vicino, spostarlo invece verso W (W) (grandangolo) per ridurre l'ingrandimento e visualizzare un'area maggiore.	29
 Multi-selettore	<ul style="list-style-type: none"> Quando è visualizzata la schermata di ripresa: consente di visualizzare le seguenti schermate di impostazione premendo rispettivamente: <ul style="list-style-type: none"> - Su (▲): (modo flash) - Sinistra (◀): (autoscatto/timer sorriso) - Giù (▼): (modo di messa a fuoco) - Destra (▶): (compensazione dell'esposizione) Quando il modo di ripresa è A o M: Ruotare il multi-selettore per impostare il valore di apertura. Quando è visualizzata la schermata di impostazione: consente di selezionare un'opzione utilizzando ▲▼◀▶ o ruotando il multi-selettore; applicare la selezione premendo il pulsante OK. 	55 48, 50 8
 Ghiera di comando	<ul style="list-style-type: none"> Quando il modo di ripresa è P: consente di impostare il programma flessibile. Quando il modo di ripresa è S o M: consente di impostare il tempo di posa. Quando è visualizzata la schermata di impostazione: consente di selezionare un'opzione. 	48, 50 48, 50 8
 Pulsante MENU (menu)	Consente di visualizzare e nascondere il menu.	8, 68, 82, 89, 91
 Pulsante di scatto	Premuto a metà corsa (ovvero se si preme fino a quando si avverte una leggera resistenza): Consente di impostare la messa a fuoco e l'esposizione. Quando viene premuto fino in fondo (ovvero fino a fine corsa): consente di rilasciare l'otturatore.	30, 31

Comando	Funzione principale	
 Pulsante  (registrazione filmato)	Consente di avviare e arrestare la registrazione di un filmato.	85
 Pulsante Fn (funzione)	Quando il modo di ripresa è P , S , A , M o U : Consente di visualizzare o chiudere i menu di impostazione quali Sequenza o Riduzione vibrazioni .	71
 Pulsante  (monitor)	Consente di alternare tra il monitor e il mirino.	7
 Pulsante  (riproduzione)	Consente di riprodurre le immagini.	32
 Pulsante  (cancella)	Consente di eliminare l'ultima immagine salvata.	33

Per la riproduzione

Comando	Funzione principale	
 Pulsante  (riproduzione)	<ul style="list-style-type: none"> Quando la fotocamera è spenta, tenere premuto questo pulsante per accendere la fotocamera nel modo di riproduzione. Consente di tornare al modo di ripresa. 	32 32
 Controllo zoom	<ul style="list-style-type: none"> Spostare il comando verso T () per ingrandire l'immagine, spostarlo invece verso W () per visualizzare le immagini come miniature o per visualizzare il calendario. Consente di regolare il volume per i memo vocali e la riproduzione di filmati. 	80, 81 82, 89
 Multi-selettore	<ul style="list-style-type: none"> Quando è visualizzata la schermata di riproduzione: consente di cambiare l'immagine visualizzata utilizzando le frecce su () sinistra () giù () destra () o ruotando il multi-selettore. Quando è visualizzata la schermata di impostazione: consente di selezionare un'opzione utilizzando    o ruotando il multi-selettore. Quando è visualizzata un'immagine ingrandita: Consente di spostare l'area di visualizzazione. 	32 8 80

Comando	Funzione principale	
 Pulsante OK (applicazione della selezione)	<ul style="list-style-type: none"> • Consente di visualizzare alternatamente sul monitor l'istogramma, le informazioni sul livello dei toni e sulla ripresa e la riproduzione a pieno formato. • Consente di visualizzare singole immagini di una sequenza nel modo di riproduzione a pieno formato. • Consente di scorrere un'immagine scattata con Panorama semplificato. • Consente di riprodurre i filmati. • Consente di passare dalla riproduzione miniature o dall'immagine ingrandita alla riproduzione a pieno formato. • Con la schermata di impostazione visualizzata, consente di applicare la selezione. 	32 83,  5 43,  4 89 80, 81 8
 Ghiera di comando	Consente di modificare l'ingrandimento dell'immagine ingrandita.	80
 Pulsante MENU (menu)	Consente di visualizzare e nascondere il menu.	8, 82
 Pulsante  (cancella)	Consente di eliminare immagini.	33
 Pulsante  (monitor)	Consente di alternare tra il monitor e il mirino.	7
 Pulsante di scatto	Consente di tornare al modo di ripresa.	-
 Pulsante  (registrazione filmato)		

Fissaggio della cinghia della fotocamera e del tappo dell'obiettivo

Fissare il tappo dell'obiettivo LC-CP24 alla cinghia, quindi fissare la cinghia alla fotocamera.

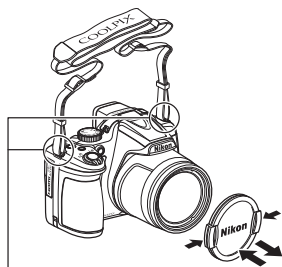
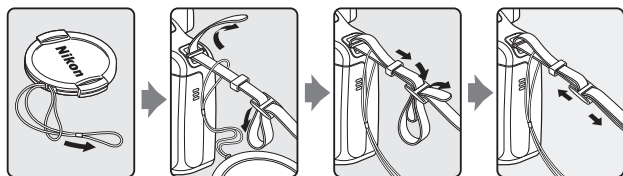

Fissare la cinghia in due punti.

✓ Tappo dell'obiettivo

- Quando non si scattano fotografie, fissare il tappo sull'obiettivo per proteggerlo.
- Fissare solo l'apposito tappo sull'obiettivo.

Commutazione della visualizzazione dal monitor al mirino (pulsante)

È possibile utilizzare il mirino in caso di luce molto forte che rende difficile la visualizzazione del monitor.

Ogni pressione del pulsante  consente di alternare la visualizzazione tra il monitor e il mirino.

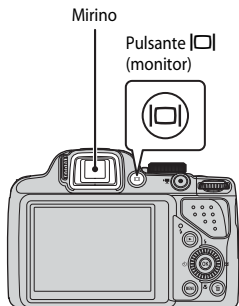

Regolazione diottrica del mirino

Se si riscontrano difficoltà nel visualizzare l'immagine nel mirino, regolare la visualizzazione ruotando il comando di regolazione diottrica e contemporaneamente utilizzare il mirino.

- Fare attenzione a non procurarsi graffi all'occhio con la punta delle dita o con le unghie.

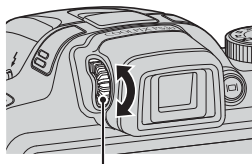

Comando di regolazione diottrica

Note sul controllo e la regolazione dei colori delle immagini

Utilizzare il monitor sul retro della fotocamera perché presenta una migliore riproducibilità del colore rispetto al mirino.

Uso dei menu (pulsante MENU)

Utilizzare il multi-selettore e il pulsante **OK** per navigare nei menu.

1 Premere il pulsante MENU.

- Viene visualizzato il menu che corrisponde allo stato della fotocamera, ad esempio il menu di ripresa o il Menu play.

Le opzioni di menu non disponibili sono visualizzate in grigio e non possono essere selezionate.

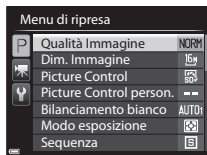
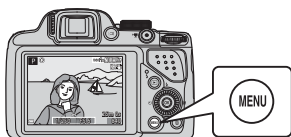

2 Utilizzare il multi-selettore per selezionare un'opzione di menu.

- ▲▼ o rotazione: consente di selezionare l'opzione in alto o in basso.
- ◀▶: consente di selezionare l'opzione a sinistra o a destra o di passare a un altro livello di menu.
- OK: consente di applicare la selezione. È possibile applicare la selezione anche premendo ▶.
- Per ulteriori informazioni su come passare da una scheda all'altra, vedere 9.



Applicazione della selezione

3 Una volta completata la configurazione delle impostazioni, premere il pulsante MENU o il pulsante di scatto.

- Per visualizzare la schermata di ripresa, premere il pulsante di scatto.



Note sul funzionamento della ghiera di comando quando viene visualizzato un menu

Ruotare la ghiera di comando quando viene visualizzato un menu per selezionare un'opzione.

Passaggio da una scheda di menu all'altra

Per visualizzare un menu diverso, ad esempio il menu impostazioni (📖91), utilizzare il multi-selettore per passare a un'altra scheda.

Schede

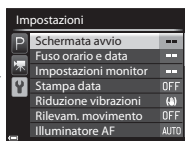
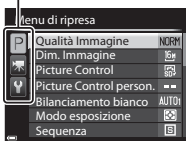

Premere ◀ per passare alle schede.

Utilizzare ▲▼ per selezionare una scheda, quindi premere il pulsante OK o ▶ per applicare la selezione.

Tipi di schede



Per la ripresa	Per la riproduzione
<p>Scheda P:</p> <p>Consente di visualizzare le impostazioni disponibili nel modo di ripresa corrente (📖27). A seconda del modo di ripresa corrente, viene visualizzata un'icona scheda diversa.</p> <p>Scheda ▶:</p> <p>Consente di visualizzare le impostazioni di registrazione del filmato.</p>	<p>Scheda ▶:</p> <p>Consente di visualizzare le impostazioni disponibili nel modo di riproduzione.</p>
<p>Scheda Y:</p> <p>Consente di visualizzare il menu impostazioni in cui è possibile modificare le impostazioni generali.</p>	

Monitor

Le informazioni visualizzate sul monitor durante la ripresa e la riproduzione cambiano in base alle impostazioni della fotocamera e alle condizioni operative. Per impostazione predefinita, le informazioni vengono visualizzate quando si accende la fotocamera per la prima volta e quando si utilizza la fotocamera, quindi scompaiono dopo alcuni secondi (quando **Info foto** è impostato su **Info automatiche** in **Impostazioni monitor** (91)).

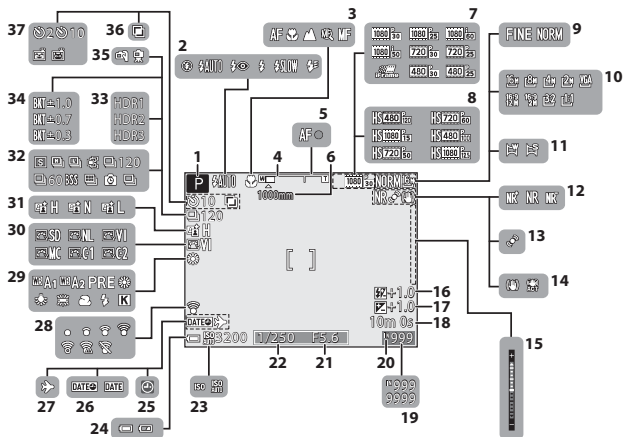
Per la ripresa



1	Modo di ripresa.....	26, 27	27	Icona destinazione	91
2	Modo flash.....	56	28	Indicatore di comunicazione Eye-Fi	92,  74
3	Modo messa a fuoco.....	61	29	Bilanciamento bianco	68
4	Indicatore zoom.....	29, 62	30	COOLPIX Picture Control	68
5	Indicatore di messa a fuoco.....	30	31	D-Lighting attivo	69
6	Memoria zoom.....	70	32	Modo di ripresa in sequenza.....	44, 69
7	Opzioni filmato (filmati a velocità normale).....	89	33	Controluce (HDR).....	42
8	Opzioni filmato (filmati HS).....	89	34	Bracketing di esposizione.....	69
9	Qualità immagine.....	68	35	Mano libera/treppiedi.....	37
10	Dimensione immagine	68	36	Esposizione multipla	69
11	Panorama semplificato	43		Spia autoscatto.....	59
12	Filtro riduzione disturbo.....	69	37	Timer sorriso.....	60
13	Icona rilevamento del movimento...91			Autoscatto animali domestici	44
14	Icona riduzione vibrazioni.....	91			
15	Indicatore di esposizione.....	50			
16	Compensazione flash	69			
17	Valore di compensazione dell'esposizione.....	65			
18	Tempo di registrazione filmato rimanente	85, 86			
19	Numero di esposizioni rimanenti (immagini fisse).....	22,  22			
20	Indicatore memoria interna.....	22			
21	Valore di apertura del diaframma.....	48			
22	Tempo di posa.....	48			
23	Sensibilità ISO	69			
24	Indicatore di livello batteria	22			
25	Indicatore "data non impostata"	24, 91			
26	Stampa data.....	91			

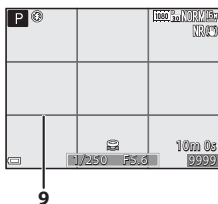
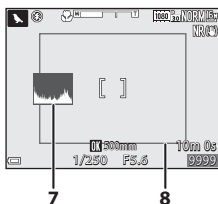
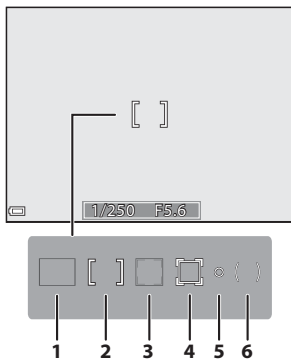

- 1** Area di messa a fuoco (scelta soggetto AF)69, 71, 76
- 2** Area di messa a fuoco (centrale/manuale) 36, 46, 69, 71, 79
- 3** Area di messa a fuoco (per rilevamento del volto, rilevamento animali domestici) 44, 60, 69, 71, 77
- 4** Area di messa a fuoco (per inseguimento del soggetto) 69, 71,

- 5** Area della misurazione spot69
- 6** Area di misurazione in ponderata centrale.....69
- 7** Visualizza/nascondi istogrammi65, 91,
- 8** Bordo inquadratura (modo scena **Luna o Birdwatching**)45
- 9** Visualizza/nascondi reticolo91,

Per la riproduzione

Riproduzione a pieno formato (📖32)

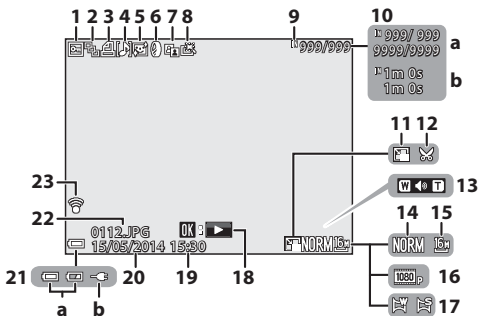

1	Icona Proteggi.....	82	13	Indicatore volume.....	82, 89
2	Visualizzazione sequenza (quando è selezionato Singole foto)	83, 📖54	14	Qualità immagine	68
3	Icona Ordine di stampa.....	82	15	Dimensione immagine.....	68
4	Indicatore memo vocali.....	82	16	Opzioni filmato	89
5	Icona Effetto pelle soft.....	82	17	Indicatore di panorama semplificato	43
6	Icona Effetti filtro	82		Guida riproduzione con panorama semplificato.....	5, 43, 📖4
7	Icona D-Lighting	82	18	Guida riproduzione sequenza	5, 34, 📖5
8	Icona Ritocco rapido.....	82		Guida riproduzione filmato.....	89
9	Indicatore memoria interna.....	21	19	Ora di registrazione	24
10	(a) Numero immagine corrente/ numero totale di immagini (b) Durata filmato		20	Data di registrazione	24
11	Icona mini-foto.....	82		(a) Indicatore di livello batteria.....	22
12	Icona ritaglio	80	21	(b) Indicatore collegamento adattatore CA/caricabatteria	
			22	Numero e tipo di file	📖80
			23	Indicatore di comunicazione Eye-Fi	92, 📖74

Visualizzazione delle informazioni livello toni¹ (📖32)

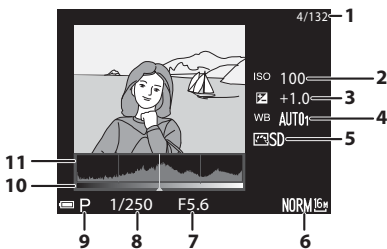

1	Numero immagine corrente/ numero totale di immagini	6	Qualità immagine/ Dimensione immagine.....68
2	Sensibilità ISO.....69	7	Valore di apertura del diaframma.....48
3	Valore di compensazione dell'esposizione.....65	8	Tempo di posa.....48
4	Bilanciamento bianco.....68	9	Modo di ripresa.....27
5	COOLPIX Picture Control.....68	10	Livello toni ²
		11	Istogramma ³

¹ È possibile verificare la perdita di dettaglio nelle alte luci o nelle zone in ombra dall'istogramma visualizzato o nel display lampeggiante per ciascun livello di toni. Queste informazioni forniscono indicazioni utili per regolare la luminosità dell'immagine con funzioni come la compensazione dell'esposizione.

² Il livello toni indica il livello di luminosità. Quando si seleziona il livello toni da controllare utilizzando ◀▶ sul multi-selettore, l'area dell'immagine corrispondente al livello toni selezionato lampeggia.

³ Un istogramma è una rappresentazione grafica della distribuzione dei toni nell'immagine. L'asse orizzontale corrisponde alla luminosità dei pixel, con i toni scuri verso sinistra e quelli chiari verso destra. L'asse verticale indica il numero di pixel.



A series of horizontal dashed lines spanning the width of the page, intended for handwriting practice.

Informazioni di base sulla ripresa e la riproduzione

Preparazione 1: inserimento della batteria

- 1** Aprire il coperchio del vano batteria/alloggiamento card di memoria.

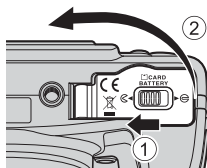

- 2** Inserire la batteria.

- Spingere il blocco batteria arancione nella direzione indicata dalla freccia (1), quindi inserire completamente la batteria (2).
- La batteria si blocca se inserita correttamente.

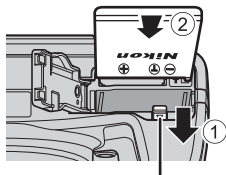

Blocco batteria

- ✓ Fare attenzione a inserire la batteria nella direzione corretta**

L'inserimento non corretto della batteria potrebbe danneggiare la fotocamera.



- 3** Chiudere il coperchio del vano batteria/alloggiamento card di memoria.

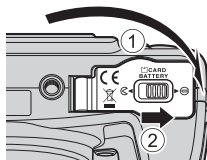

Rimozione della batteria

Spegnere la fotocamera e assicurarsi che la spia di accensione e il monitor siano spenti, quindi aprire il coperchio del vano batteria/alloggiamento card di memoria.

Spostare il blocco batteria nella direzione indicata dalla freccia (1), quindi espellere la batteria (2).

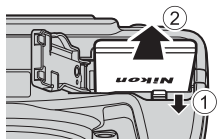

Attenzione Temperatura alta

La fotocamera, la batteria o la card di memoria potrebbero essere molto calde immediatamente dopo l'uso.

Preparazione 2: carica della batteria

1 Preparare l'adattatore CA/caricabatteria incluso.

Se la fotocamera è fornita con un adattatore spina*, collegarlo alla spina dell'adattatore CA/caricabatteria. Premere con decisione l'adattatore spina fino a che non è fissato. Una volta che i due componenti sono collegati, un tentativo di rimozione forzata dell'adattatore spina potrebbe danneggiare il prodotto.

* La forma dell'adattatore spina varia a seconda del paese o della regione di acquisto della fotocamera. Questo passaggio può essere omesso se l'adattatore spina è collegato in modo permanente all'adattatore CA/caricabatteria.

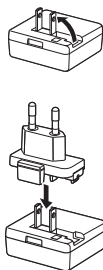

2 Accertarsi che la batteria sia inserita nella fotocamera, quindi collegare la fotocamera all'adattatore CA/caricabatteria nella sequenza da ① a ③.

- Tenere spenta la fotocamera.
- Assicurarsi che i connettori siano orientati correttamente. Non inclinare i connettori durante il collegamento o lo scollegamento.

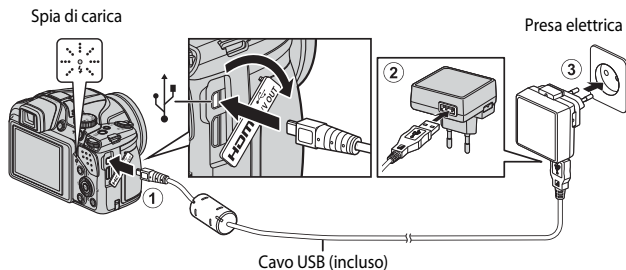

- La spia di carica lampeggia lentamente in verde per indicare che la batteria è in fase di carica.



Spia di carica	Descrizione
Lampeggia lentamente (verde)	La batteria è in fase di carica.
Spenta	Quando la ricarica è completata, la spia di carica smette di lampeggiare e si spegne. La ricarica di una batteria completamente scarica richiede circa 4 ore e 10 minuti.
Lampeggia rapidamente (verde)	<ul style="list-style-type: none"> La temperatura ambiente non è adatta al caricamento. La batteria deve essere caricata in locali chiusi, a temperature ambiente comprese tra 5°C e 35°C. Il cavo USB o l'adattatore CA/caricabatteria non è collegato correttamente oppure si è verificato un problema con la batteria. Scollegare il cavo USB o l'adattatore CA/caricabatteria e ricollegarlo correttamente oppure sostituire la batteria.

3 Scollegare l'adattatore CA/caricabatteria dalla presa elettrica, quindi scollegare il cavo USB.

Accensione della fotocamera mentre la batteria è in fase di carica

Quando l'adattatore CA/caricabatteria è collegato alla fotocamera, non è possibile accendere la fotocamera anche se si preme l'interruttore di alimentazione. Premere e tenere premuto il pulsante  (riproduzione) per accendere la fotocamera nel modo di riproduzione e riprodurre le immagini. Non è possibile eseguire riprese.

Carica tramite l'uso di un computer o di un caricabatteria

- La carica della batteria può essere effettuata anche collegando la fotocamera a un computer ( 92, 93).
- È possibile utilizzare il caricabatteria MH-61 (acquistabile separatamente; ) per caricare la batteria senza utilizzare la fotocamera.

Preparazione 3: inserimento di una card di memoria

- 1 Spegner la fotocamera e aprire il coperchio del vano batteria/ alloggiamento card di memoria.

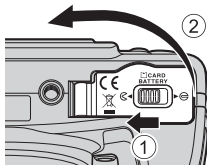

- 2 Inserire la card di memoria.

- Spingere la card di memoria finché non scatta in posizione.

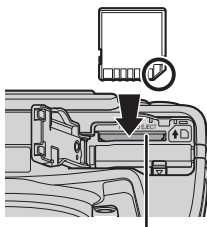

Alloggiamento card di memoria

- ✓ **Fare attenzione a inserire la card di memoria nella direzione corretta**

L'inserimento non corretto della card di memoria potrebbe danneggiare la fotocamera e la card di memoria.



- 3 Chiudere il coperchio del vano batteria/alloggiamento card di memoria.

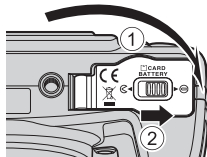

- ✓ **Formattazione delle card di memoria**

La prima volta che si inseriscono in questa fotocamera card di memoria utilizzate in altri dispositivi, è necessario formattarle utilizzando questa fotocamera. Inserire la card nella fotocamera, premere il pulsante **MENU**, quindi selezionare **Formatta card** nel menu impostazioni.

Rimozione delle card di memoria

Spegnere la fotocamera e assicurarsi che la spia di accensione e il monitor siano spenti, quindi aprire il coperchio del vano batteria/alloggiamento card di memoria.

Spingere delicatamente la card di memoria nella fotocamera (①) in modo da espellerla parzialmente (②).

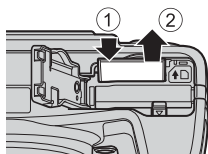

Attenzione Temperatura alta

La fotocamera, la batteria o la card di memoria potrebbero essere molto calde immediatamente dopo l'uso.

Memoria interna e card di memoria

I dati della fotocamera, incluse le immagini e i filmati, possono essere salvati nella memoria interna della fotocamera o in una card di memoria. Per utilizzare la memoria interna della fotocamera, rimuovere prima la card di memoria.

Card di memoria approvate

Le seguenti card di memoria Secure Digital (SD) sono state testate e approvate per l'utilizzo con questa fotocamera.

- Per la registrazione di filmati si consiglia di utilizzare card di memoria con classe di velocità SD 6 o superiore. Se si utilizza una card di memoria con una classe di velocità inferiore, la registrazione del filmato si potrebbe interrompere inaspettatamente.

	Card di memoria SD	Card di memoria SDHC ²	Card di memoria SDXC ³
SanDisk	2 GB ¹	4 GB, 8 GB, 16 GB, 32 GB	64 GB, 128 GB
TOSHIBA	-	4 GB, 8 GB, 16 GB, 32 GB	64 GB
Panasonic	2 GB ¹	4 GB, 8 GB, 16 GB, 32 GB	64 GB
Lexar	-	4 GB, 8 GB, 16 GB, 32 GB	64 GB, 128 GB

¹ Se la card di memoria verrà utilizzata con un lettore di card o una periferica simile, assicurarsi che la periferica supporti le card da 2 GB.

² Compatibile con SDHC. Se la card di memoria verrà utilizzata con un lettore di card o una periferica simile, assicurarsi che la periferica supporti SDHC.

³ Compatibile con SDXC. Se la card di memoria verrà utilizzata con un lettore di card o una periferica simile, assicurarsi che la periferica supporti SDXC.

- Per i dettagli relativi alle card di memoria sopra menzionate, rivolgersi al rispettivo produttore. Se si utilizzano card di memoria di altri produttori, la qualità delle prestazioni della fotocamera potrebbe non essere la stessa.



Passaggio 1: accensione della fotocamera

1 Rimuovere il tappo dell'obiettivo.

- Per ulteriori informazioni, vedere "Fissaggio della cinghia della fotocamera e del tappo dell'obiettivo" (📖6).

2 Premere l'interruttore di alimentazione.

- **Se si accende la fotocamera per la prima volta, vedere "Impostazione della lingua, della data e dell'ora"** (📖24).

- Il monitor si accende.
- Per spegnere la fotocamera, premere nuovamente l'interruttore di alimentazione.

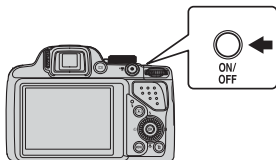

3 Controllare l'indicatore di livello batteria e il numero di esposizioni rimanenti.



Indicatore di livello batteria

Numero di esposizioni rimanenti

Indicatore di livello batteria

Display	Descrizione
	Il livello della batteria è alto.
	Il livello della batteria è basso.
 Batteria scarica.	Non è possibile acquisire immagini. Ricaricare la batteria.



Numero di esposizioni rimanenti

Viene visualizzato il numero di immagini che possono essere scattate.

- Viene visualizzato quando nessuna card di memoria è inserita nella fotocamera e le immagini vengono salvate nella memoria interna.

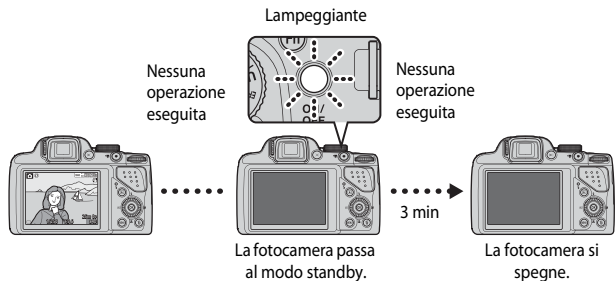
Funzione di autospegnimento



- L'intervallo di tempo che deve trascorrere prima che la fotocamera passi al modo standby è di circa 1 minuto. Ma può essere modificato utilizzando l'impostazione **Autospegnimento** nel menu impostazioni (📖91).
- Quando la fotocamera è in standby, il monitor si accende nuovamente se si esegue una delle operazioni seguenti:
 - Premere l'interruttore di alimentazione, il pulsante di scatto, il pulsante  o il pulsante  (registrazione filmato).
 - Ruotare la ghiera di selezione modo.

Impostazione della lingua, della data e dell'ora

Quando si accende la fotocamera per la prima volta, vengono visualizzate la schermata di selezione lingua e la schermata di impostazione della data e dell'ora per l'orologio della fotocamera.

- Se si esce senza impostare la data e l'ora,  lampeggia quando viene visualizzata la schermata di ripresa.

- 1 Utilizzare ▲▼ sul multi-selettore per selezionare la lingua desiderata, quindi premere il pulsante .



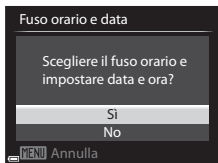

- 2 Selezionare **Si**, quindi premere il pulsante .

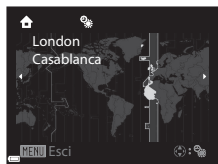

- 3 Selezionare l'ora locale e premere il pulsante .

- Per attivare la funzione ora legale, premere ▲. Quando la funzione ora legale è attivata,  viene visualizzato sopra la mappa. Per disattivare la funzione ora legale, premere il pulsante ▼.



- 4 Selezionare il formato della data e premere il pulsante .

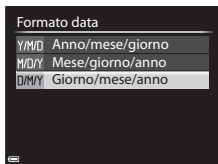

5 Selezionare la data e l'ora, quindi premere il pulsante **OK**.

- Selezionare un campo: premere **◀▶** sul multi-selettore (consente di passare a **G, M, A, h e m**).
- Modificare la data e l'ora: premere **▲▼**.
La data e l'ora possono essere modificate anche ruotando il multi-selettore o la ghiera di comando.
- Confermare l'impostazione: selezionare il campo **m** e premere il pulsante **OK**.

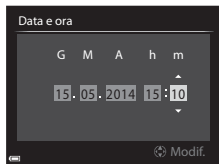

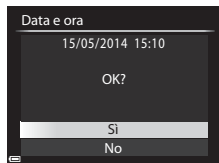

6 Selezionare **Sì**, quindi premere il pulsante **OK**.

- Al termine delle impostazioni, l'obiettivo si estende e la fotocamera passa al modo di ripresa.



Modifica delle impostazioni della lingua, della data e dell'ora

- È possibile modificare queste impostazioni mediante le opzioni **Lingua/Language** e **Fuso orario e data** nel menu impostazioni  (91).
- È possibile attivare o disattivare la funzione ora legale nel menu impostazioni  selezionando **Fuso orario e data** e quindi **Fuso orario**. L'attivazione della funzione ora legale fa avanzare l'orologio di un'ora, mentre la disattivazione riporta l'orologio indietro di un'ora.

Batteria dell'orologio

- L'orologio della fotocamera è alimentato da una batteria di riserva incorporata. La batteria di riserva si carica dopo circa 10 ore quando la batteria principale è inserita nella fotocamera o quando la fotocamera è collegata a un adattatore CA opzionale e può memorizzare la data e l'ora impostate per diversi giorni.
- Quando la batteria di riserva si scarica, alla successiva riaccensione della fotocamera viene visualizzata la schermata di impostazione della data e dell'ora. Impostare nuovamente la data e l'ora. Vedere il passaggio 2 di "Impostazione della lingua, della data e dell'ora" (24) per ulteriori informazioni.

Sovrastampa della data di ripresa sulle immagini stampate

- È possibile sovrastampare in modo permanente la data di ripresa sulle immagini al momento dello scatto impostando **Stampa data** nel menu impostazioni.
- Se si desidera stampare la data di ripresa senza utilizzare l'opzione **Stampa data**, stamparla mediante il software ViewNX 2 (95).

Passaggio 2: selezione di un modo di ripresa

Ruotare la ghiera di selezione modo per selezionare un modo di ripresa.

- In questo esempio viene utilizzato il modo  (auto). Ruotare la ghiera di selezione modo su .

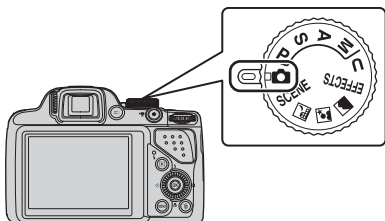

Note sul flash

In situazioni che richiedono l'uso del flash, come in ambienti scuri o quando il soggetto è in controluce, assicurarsi che il flash sia sollevato ( 56).

Modi di ripresa disponibili

Modo Auto



 35)

Utilizzato per riprese generali.

Modi **SCENE**, , , (Scena)

 36)

Le impostazioni della fotocamera sono ottimizzate in base alla scena selezionata.

- **SCENE**: premere il pulsante **MENU** per selezionare una scena. Se si utilizza **Selezione scene auto**, la fotocamera seleziona automaticamente il modo scena più adeguato quando si inquadra un'immagine, facilitando così ulteriormente lo scatto delle immagini tramite l'uso delle impostazioni adatte alla scena.
-  (paesaggio notturno): utilizzare questo modo per riprendere paesaggi notturni.
-  (ritratto notturno): utilizzare questo modo per scattare ritratti di sera e di notte con paesaggi sullo sfondo.
-  (paesaggio): utilizzare questo modo per riprendere paesaggi.

Modo **EFFECTS** (Effetti speciali)

 46)

È possibile applicare effetti alle immagini durante la ripresa.

Modi **P, S, A, M**

 48)

Selezionare questi modi per un maggiore controllo del tempo di posa e del valore di apertura del diaframma.

Modo **U** (User settings (Impostazioni utente))

 53)

È possibile salvare le combinazioni di impostazioni utilizzate più di frequente per la ripresa. Le impostazioni salvate possono essere recuperate immediatamente per la ripresa ruotando semplicemente la ghiera di selezione modo su **U**.

Passaggio 3: inquadratura di un soggetto

1 Tenere ben ferma la fotocamera.

- Tenere le dita e altri oggetti lontani dall'obiettivo, dal flash, dall'illuminatore ausiliario AF, dal microfono e dal diffusore acustico.

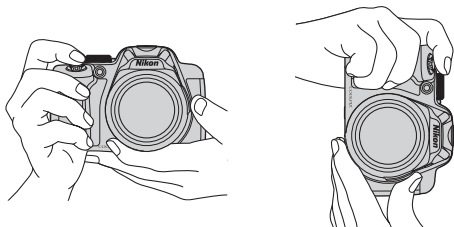

2 Inquadrare il soggetto.

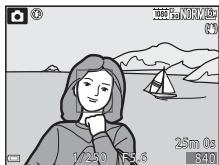

Mirino

Premendo il pulsante  è possibile scattare immagini utilizzando il mirino (7).

Quando utilizzare un treppiedi

- Si consiglia di utilizzare un treppiedi per stabilizzare la fotocamera nelle situazioni seguenti.
 - Durante le riprese in condizioni di scarsa illuminazione con il flash abbassato o con un modo di ripresa in cui il flash è disattivato
 - Quando si utilizza l'impostazione teleobiettivo
- Quando si utilizza un treppiedi per stabilizzare la fotocamera durante la ripresa, impostare la **Riduzione vibrazioni** (91) su **No** nel menu impostazioni per impedire possibili errori determinati da questa funzione.

Uso dello zoom

Spostando il controllo zoom la posizione dello zoom cambia.

- Per ingrandire il soggetto in modo che risulti più vicino: spostare il comando verso **T** (teleobiettivo)
- Per ridurre l'ingrandimento e visualizzare un'area maggiore: spostare il comando verso **W** (grandangolo)
- La rotazione completa del controllo zoom in una delle due direzioni consente di regolare lo zoom rapidamente.

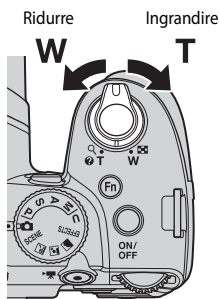

- Un indicatore zoom viene visualizzato nella parte superiore del monitor quando si sposta il controllo zoom.
- Lo zoom digitale, che consente di ingrandire ulteriormente il soggetto fino a circa 4x il rapporto massimo dello zoom ottico, può essere attivato spostando e tenendo premuto il controllo zoom verso **T** quando la fotocamera raggiunge la posizione dello zoom massima con lo zoom ottico.

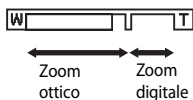

Note sullo zoom digitale

L'indicatore zoom diventa blu quando lo zoom digitale si attiva e giallo quando l'ingrandimento dello zoom viene aumentato ulteriormente.

- Indicatore zoom blu: la qualità dell'immagine non viene ridotta in modo sensibile utilizzando lo zoom dinamico di precisione.
- Indicatore zoom giallo: la qualità dell'immagine risulta notevolmente ridotta.
- L'indicatore rimane blu in un'area più ampia quando la dimensione dell'immagine è minore.
- L'indicatore zoom potrebbe non diventare blu a seconda delle impostazioni della ripresa in sequenza, ecc.

Passaggio 4: messa a fuoco e ripresa

1 Premere il pulsante di scatto a metà corsa.

- Quando il soggetto è a fuoco, l'area di messa a fuoco che include il soggetto o l'indicatore di messa a fuoco (☞ 110) diventa verde (più aree di messa a fuoco possono diventare verdi).
- Quando si utilizza lo zoom digitale, la fotocamera mette a fuoco il soggetto al centro dell'inquadratura e non viene visualizzata l'area di messa a fuoco. Nel momento in cui la fotocamera mette a fuoco, l'indicatore di messa a fuoco diventa verde.
- Se l'area o l'indicatore di messa a fuoco lampeggia in rosso, la fotocamera non è in grado di eseguire la messa a fuoco. Modificare la composizione e riprovare a premere il pulsante di scatto a metà corsa.

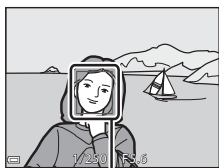
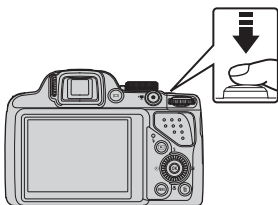



Area di messa a fuoco

2 Senza sollevare il dito, premere il pulsante di scatto fino in fondo.



Pulsante di scatto

<p>Premuto a metà corsa</p> 	<p>Per impostare la messa a fuoco e l'esposizione (tempo di posa e valore di apertura del diaframma), premere delicatamente il pulsante di scatto fino a quando si avverte una leggera resistenza. Finché il pulsante di scatto resta premuto a metà corsa, la messa a fuoco e l'esposizione rimangono bloccate.</p>
<p>Premuto fino in fondo</p> 	<p>Premere il pulsante di scatto fino in fondo per rilasciare l'otturatore e scattare l'immagine. Non esercitare forza quando si preme il pulsante di scatto, in quanto ciò potrebbe causare il movimento della fotocamera e le immagini scattate potrebbero risultare mosse. Premere il pulsante delicatamente.</p>

Note sul salvataggio di immagini e sulla registrazione di filmati

L'indicatore del numero di esposizioni rimanenti o l'indicatore della durata filmato massima lampeggia durante il salvataggio delle immagini o la registrazione di un filmato. **Se un indicatore sta lampeggiando, non aprire il coperchio del vano batteria/alloggiamento card di memoria**, né rimuovere la batteria o la card di memoria. In caso contrario, si potrebbe causare una perdita di dati o danni alla fotocamera o alla card di memoria.



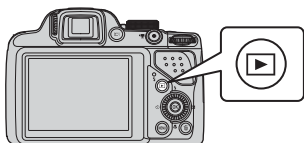

Passaggio 5: riproduzione delle immagini

1 Premere il pulsante (riproduzione).

- Se si tiene premuto il pulsante  (riproduzione) mentre la fotocamera è spenta, la fotocamera si accende nel modo di riproduzione.



2 Utilizzare il multi-selettore per selezionare un'immagine da visualizzare.

- Tenere premuto     per scorrere rapidamente le immagini.
- Le immagini possono anche essere selezionate ruotando il multi-selettore.
- Per tornare al modo di ripresa, premere il pulsante  o il pulsante di scatto.

Visualizza l'immagine precedente

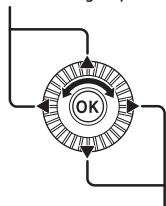

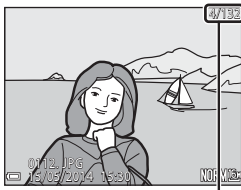

Visualizza l'immagine successiva



Numero immagine corrente/
numero totale di immagini

Visualizzazione delle informazioni di ripresa

Premere il pulsante  nel modo di riproduzione a pieno formato per visualizzare informazioni sul livello dei toni e sulla ripresa ( 14).

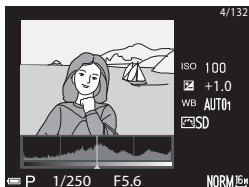

Premere di nuovo il pulsante  per tornare al modo di riproduzione a pieno formato.

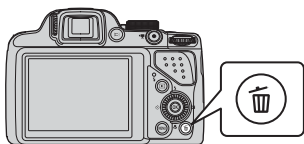

Passaggio 6: eliminazione delle immagini

- 1** Per eliminare l'immagine visualizzata sul monitor, premere il pulsante .



- 2** Utilizzare   sul multi-selettore per selezionare il metodo di eliminazione desiderato, quindi premere il pulsante .

- Per ulteriori informazioni, vedere "Utilizzo della schermata Cancella foto selezionate" (📖34).
- Per uscire senza eliminare, premere il pulsante **MENU**.

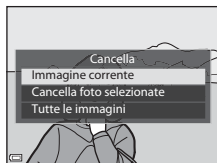

- 3** Selezionare **Sì**, quindi premere il pulsante .

- Le immagini eliminate non possono essere recuperate.
- Per annullare l'operazione, selezionare **No** e premere il pulsante .



Utilizzo della schermata Cancella foto selezionate

1 Utilizzare ◀▶ sul multi-selettore per selezionare un'immagine da cancellare, quindi utilizzare ▲ per visualizzare ✓.

- Per annullare la selezione, premere ▼ per rimuovere ✓.
- Spostare il controllo zoom (📖29) verso T (🔍) per passare al modo di riproduzione a pieno formato o W (🗉) per passare alla riproduzione miniature.



2 Aggiungere ✓ a tutte le immagini da cancellare e premere il pulsante OK per confermare la selezione.

- Viene visualizzata una finestra di dialogo di conferma. Attenersi alle istruzioni visualizzate sul monitor.

✓ Eliminazione di immagini in sequenza

- Se si preme il pulsante 🗑️ e si cancella un'immagine principale mentre vengono visualizzate solo le immagini principali per le sequenze di immagini (📖83), vengono eliminate tutte le immagini della sequenza, inclusa l'immagine principale.
- Per eliminare le singole immagini di una sequenza, premere il pulsante OK per visualizzarle una alla volta e quindi premere il pulsante 🗑️.

📌 Eliminazione dell'ultima immagine scattata nel modo di ripresa

Nel modo di ripresa, premere il pulsante 🗑️ per eliminare l'ultima immagine salvata.

Funzioni di ripresa





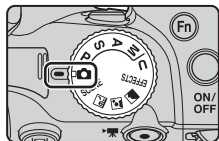

Modo (auto)

Utilizzato per riprese generali.

- La fotocamera rileva il soggetto principale e lo mette a fuoco. Se viene rilevato un volto, la fotocamera ne privilegia automaticamente la messa a fuoco.
- Per ulteriori informazioni, vedere "Messa a fuoco" (76).



Funzioni disponibili nel modo (auto)

- Modo flash (56)
- Autoscatto (59)
- Timer sorriso (60)
- Modo di messa a fuoco (61)
- Compensazione dell'esposizione (65)
- Menu di ripresa (68)

Modo scena (modo di ripresa adatto alle scene)

Quando si seleziona una scena, le impostazioni della fotocamera vengono ottimizzate automaticamente per la scena selezionata.



Paesaggio notturno (📖37)^{1,2}, Ritratto notturno (📖38), Paesaggio (📖38)^{1,2}

Ruotare la ghiera di selezione modo su 📖, 📖 o 📖 e scattare le immagini.

SCENE (Scena)

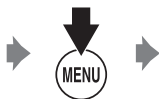
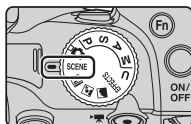

Premere il pulsante **MENU** per visualizzare il menu scena e selezionare una delle seguenti scene con il multi-selettore.

📖 Selezione scene auto (impostazione predefinita) (📖39)	🍴 Alimenti (📖41)
👤 Ritratto	🏛 Museo (📖41) ¹
🏃 Sport (📖39) ¹	💣 Fuochi artificiali (📖41) ^{2,3}
🎉 Feste/interni (📖40) ¹	🖨 Copia in bianco e nero (📖41) ¹
🏖 Spiaggia ¹	🏠 Controluce (📖42) ¹
🌨 Neve ¹	🏞 Panorama semplificato (📖43) ¹
🌅 Tramonto ^{1,2,3}	🐾 Animali domestici (📖44)
🌄 Aurora/crepuscolo ^{1,2,3}	🌕 Luna (📖45) ^{1,2}
🌸 Macro/primo piano (📖40)	🐦 Birdwatching (📖45) ¹

¹ La fotocamera mette a fuoco l'area al centro dell'inquadratura. La posizione dell'area non può essere cambiata.

² La fotocamera mette a fuoco all'infinito.

³ Si raccomanda l'uso di un treppiedi poiché il tempo di posa è lungo. Se si utilizza un treppiedi per stabilizzare la fotocamera durante la ripresa, impostare **Riduzione vibrazioni** (📖91) su **No** nel menu impostazioni.

Visualizzazione di una descrizione di ciascuna scena (visualizzazione della Guida)





Selezionare una scena e spostare il controllo zoom (📖1) verso **T** (🔍) per visualizzare la relativa descrizione. Per tornare alla schermata originale, spostare nuovamente il controllo zoom verso **T** (🔍).

Consigli e note

Paesaggio notturno

- Premere il pulsante **MENU** per selezionare  **Mano libera** o  **Treppiedi** in **Paesaggio notturno**.
-  **Mano libera** (impostazione predefinita):
 - Premere il pulsante di scatto fino in fondo per scattare una serie di immagini combinate e salvarle in una sola immagine.
 - Una volta premuto il pulsante di scatto fino in fondo, tenere ferma la fotocamera finché non viene visualizzata un'immagine fissa. Dopo aver scattato un'immagine, non spegnere la fotocamera prima che il monitor sia ritornato alla schermata di ripresa.
 - L'angolo di campo (ovvero, l'area visibile nell'inquadratura) visualizzato nell'immagine salvata è inferiore a quello riprodotto sul monitor al momento della ripresa.
-  **Treppiedi**:
 - Quando si preme fino in fondo il pulsante di scatto, viene scattata un'immagine con un tempo di posa lungo.
 - La funzione di riduzione vibrazioni è disattivata indipendentemente dall'impostazione di **Riduzione vibrazioni** (📖91) nel menu impostazioni.

Ritratto notturno













- Premere il pulsante **MENU** per selezionare  **Mano libera** o  **Treppiedi** in **Ritratto notturno**.
- Viene scattata un'immagine con un tempo di posa lungo. Rispetto a quando si usa  **Treppiedi**, selezionando  **Mano libera** la fotocamera imposta un tempo di posa leggermente più veloce in base alle condizioni di ripresa per evitare movimenti della fotocamera.
- La funzione di riduzione vibrazioni è disattivata indipendentemente dall'impostazione di **Riduzione vibrazioni** ( 91) nel menu impostazioni.
- Il flash scatta sempre. Sollevare il flash prima di scattare.



Paesaggio

- Premere il pulsante **MENU** per selezionare **Sequenza riduz. disturbo** o **Scatto singolo** in **Paesaggio**.
- **Sequenza riduz. disturbo**: questa funzione consente di riprendere un paesaggio nitido con il minimo disturbo.
 - Premere il pulsante di scatto fino in fondo per scattare una serie di immagini combinate e salvate in una sola immagine.
 - Una volta premuto il pulsante di scatto fino in fondo, tenere ferma la fotocamera finché non viene visualizzata un'immagine fissa. Dopo aver scattato un'immagine, non spegnere la fotocamera prima che il monitor sia ritornato alla schermata di ripresa.
 - L'angolo di campo (ovvero, l'area visibile nell'inquadratura) visualizzato nell'immagine salvata è inferiore a quello riprodotto sul monitor al momento della ripresa.
- **Scatto singolo** (impostazione predefinita): consente di salvare le immagini con i contorni e il contrasto enfatizzati.
 - Quando si preme il pulsante di scatto fino in fondo, viene scattata un'immagine.

SCENE → Selezione scene auto

- Quando si punta la fotocamera su un soggetto, la fotocamera seleziona automaticamente il modo scena ottimale dall'elenco che segue e regola le impostazioni di ripresa di conseguenza.

	Ritratto (immagine in primo piano di una o due persone)
	Ritratto (ripresa di un'immagine con tre o più persone o di una composizione con un'area di sfondo estesa)
	Paesaggio
	Ritratto notturno (immagine in primo piano di una o due persone)
	Ritratto notturno (ripresa di un'immagine con tre o più persone o di una composizione con un'area di sfondo estesa)
	Paesaggio notturno <ul style="list-style-type: none">• La fotocamera scatta immagini in sequenza, quindi le combina e le salva come un'unica immagine, come quando si seleziona Mano libera in  (paesaggio notturno) (37).
	Macro/primo piano
	Controluce (ripresa di soggetti non umani)
	Controluce (ripresa di soggetti umani)
	Altre scene di ripresa

- A seconda delle condizioni di ripresa, la fotocamera potrebbe non selezionare il modo scena desiderato. In questo caso, passare al modo  (auto) (26) o scegliere manualmente il modo scena più adatto al soggetto.

SCENE → Sport

- Con il pulsante di scatto premuto fino in fondo, la fotocamera scatta fino a 7 immagini in sequenza a una velocità di 7 fps (se la qualità dell'immagine è impostata su **Normal** e la dimensione su  **4608x3456**).
- La frequenza di scatto della ripresa in sequenza può rallentare a seconda dell'impostazione corrente di qualità e dimensione dell'immagine, della card di memoria in uso o delle condizioni di ripresa.
- Le impostazioni di messa a fuoco, esposizione e tinta vengono fissate sui valori determinati dalla prima immagine di ogni serie.

SCENE → 🏠 Feste/interni

- Per evitare l'effetto causato dal movimento della fotocamera, tenerla saldamente. Se si utilizza un treppiedi per stabilizzare la fotocamera durante la ripresa, impostare **Riduzione vibrazioni** (📖91) su **No** nel menu impostazioni.

SCENE → 🌿 Macro/primo piano

Nella schermata che viene visualizzata quando si seleziona 🌿 **Macro/primo piano**, scegliere **Sequenza riduz. disturbo** o **Scatto singolo**.

- **Sequenza riduz. disturbo**: questa funzione consente di riprendere un'immagine nitida con il minimo disturbo.
 - Premere il pulsante di scatto fino in fondo per scattare una serie di immagini combinate e salvate in una sola immagine.
 - Una volta premuto il pulsante di scatto fino in fondo, tenere ferma la fotocamera finché non viene visualizzata un'immagine fissa. Dopo aver scattato un'immagine, non spegnere la fotocamera prima che il monitor sia ritornato alla schermata di ripresa.
 - Se il soggetto è in movimento o la fotocamera viene mossa durante una ripresa in sequenza, l'immagine potrebbe risultare distorta, sovrapposta o sfocata.
 - L'angolo di campo (ovvero, l'area visibile nell'inquadratura) visualizzato nell'immagine salvata è inferiore a quello riprodotto sul monitor al momento della ripresa.
- **Scatto singolo** (impostazione predefinita): consente di salvare le immagini con i contorni e il contrasto enfatizzati.
 - Quando si preme il pulsante di scatto fino in fondo, viene scattata un'immagine.
- L'impostazione del modo messa a fuoco (📖61) viene modificata in 🌿 (macro/primo piano) e lo zoom della fotocamera viene portato automaticamente nella posizione più vicina a quella in cui può eseguire la messa a fuoco.
- È possibile spostare l'area di messa a fuoco. Premere il pulsante **OK**, utilizzare ▲▼◀▶ sul multi-selettore o ruotarlo per spostare l'area di messa a fuoco, quindi premere il pulsante **OK** per applicare le impostazioni.

SCENE → 🍴 Alimenti

- L'impostazione del modo messa a fuoco (📖61) viene modificata in 🍷 (macro/primi piani) e lo zoom della fotocamera viene portato automaticamente nella posizione più vicina a quella in cui può eseguire la messa a fuoco.
- È possibile regolare la tinta utilizzando la ghiera di comando. L'impostazione della tinta viene salvata nella memoria della fotocamera anche dopo lo spegnimento.
- È possibile spostare l'area di messa a fuoco. Premere il pulsante **OK**, utilizzare ▲▼◀▶ sul multi-selettore o ruotarlo per spostare l'area di messa a fuoco, quindi premere il pulsante **OK** per applicare le impostazioni.



SCENE → 🏛️ Museo

- Con il pulsante di scatto premuto fino in fondo, la fotocamera registra una serie di immagini, fino a un massimo di 10, selezionando e salvando automaticamente la più nitida (scelta dello scatto migliore (BSS)).
- Il flash non viene emesso.

SCENE → 🎆 Fuochi artificiali

- Il tempo di posa è fissato su circa 4 secondi.



SCENE → 🖨️ Copia in bianco e nero

- Utilizzare questa funzione insieme al modo di messa a fuoco 🍷 (macro/primi piani) (📖61) quando si riprendono soggetti vicini alla fotocamera.



SCENE → Controluce

- Sulla schermata visualizzata selezionando  **Controluce** è possibile impostare la composizione HDR (High Dynamic Range).
- **No** (impostazione predefinita): il flash viene emesso per impedire che il soggetto venga messo in ombra. Scattare le immagini con il flash sollevato.
- **Livello 1-Livello 3**: da utilizzare per scattare immagini con aree molto luminose e aree molto scure nella stessa inquadratura. Selezionare **Livello 1** quando vi è una minore differenza tra le aree luminose e le aree scure e il **Livello 3** quando la differenza è maggiore.

Note su HDR

- Si raccomanda l'uso di un treppiedi. Se si utilizza un treppiedi per stabilizzare la fotocamera, la funzione **Riduzione vibrazioni** (91) nel menu impostazioni deve essere impostata su **No**.
- L'angolo di campo (ovvero, l'area visibile nell'inquadratura) visualizzato nell'immagine salvata è inferiore a quello riprodotto sul monitor al momento della ripresa.
- Quando si preme il pulsante di scatto fino in fondo, la fotocamera scatta immagini in sequenza e salva due immagini:
 - Un'immagine composita non HDR
 - Un'immagine composita HDR in cui la perdita di dettaglio nelle alte luci o in ombra viene ridotta al minimo
- Se la memoria disponibile è sufficiente per salvare una sola immagine, viene salvata l'immagine elaborata dalla funzione D-Lighting (82) al momento della ripresa, in cui le aree scure dell'immagine sono corrette.
- Una volta premuto il pulsante di scatto fino in fondo, tenere ferma la fotocamera finché non viene visualizzata un'immagine fissa. Dopo aver scattato un'immagine, non spegnere la fotocamera prima che il monitor sia ritornato alla schermata di ripresa.
- A seconda delle condizioni di ripresa, potrebbero apparire ombre scure intorno a soggetti luminosi e aree luminose intorno a soggetti scuri. È possibile compensarle riducendo l'impostazione del livello.

SCENE → Panorama semplificato

- Nella schermata che viene visualizzata quando si seleziona  **Panorama semplificato**, scegliere il campo d'azione **Normale (180°)** (impostazione predefinita) o **Ampio (360°)**.
 - La posizione dello zoom è fissa sul grandangolo.
 - Premere il pulsante di scatto fino in fondo, rilasciare il pulsante, quindi ruotare lentamente la fotocamera in orizzontale. La ripresa termina quando la fotocamera cattura il campo d'azione selezionato.
 - La messa a fuoco e l'esposizione sono bloccate quando inizia la ripresa.
 - Se si preme il pulsante  quando un'immagine scattata viene visualizzata nel modo di riproduzione a pieno formato, l'immagine scorre automaticamente.
 - Le immagini non possono essere modificate con questa fotocamera.
- Per ulteriori informazioni, vedere "Utilizzo della funzione Panorama semplificato (ripresa e riproduzione)" ()2).



Note sulla stampa di immagini panoramiche

A seconda delle impostazioni della stampante, potrebbe non essere possibile stampare l'intera immagine. Inoltre, la stampa potrebbe non essere supportata, a seconda della stampante.

SCENE → 🐾 Animali domestici

- Quando viene puntata su un cane o un gatto, la fotocamera rileva il muso di un animale domestico lo mette a fuoco. Per impostazione predefinita, l'otturatore scatta automaticamente quando viene rilevato il muso di un cane o di un gatto (autoscatto animali domestici).
- Nella schermata che viene visualizzata quando si seleziona 🐾 **Animali domestici**, scegliere **Singolo** o **Sequenza**.
 - **Singolo**: quando viene rilevato il muso di un cane o di un gatto, la fotocamera scatta 1 immagine.
 - **Sequenza**: quando viene rilevato il muso di un cane o di un gatto, la fotocamera scatta 3 immagini in sequenza.

✓ Autoscatto animali dom.

- Premere  sul multi-selettore per modificare le impostazioni della funzione **Autoscatto animali dom.**
 - : la fotocamera rilascia automaticamente l'otturatore quando rileva il muso di un cane o di un gatto.
 - **No**: la fotocamera non rilascia automaticamente l'otturatore, anche se viene rilevato il muso di un cane o un gatto. Premere il pulsante di scatto. Inoltre, la fotocamera rileva volti umani quando si seleziona **No**.
- **Autoscatto animali dom.** viene impostato su **No** dopo aver scattato 5 sequenze.
- È possibile effettuare la ripresa premendo il pulsante di scatto a prescindere dall'impostazione dell'**Autoscatto animali dom.** Quando si seleziona **Sequenza**, è possibile scattare immagini in sequenza tenendo premuto fino in fondo il pulsante di scatto.

✓ Area di messa a fuoco

- Se la fotocamera rileva un muso, questo viene circondato da un bordo giallo. Quando la fotocamera acquisisce la messa a fuoco di un muso circondato da un doppio bordo (area di messa a fuoco), il doppio bordo diventa verde. Se non rileva alcun muso, la fotocamera mette a fuoco l'area che si trova al centro dell'inquadratura.
- In alcune condizioni di ripresa, la fotocamera potrebbe non essere in grado di rilevare il muso dell'animale domestico e il bordo potrebbe circondare altri soggetti.

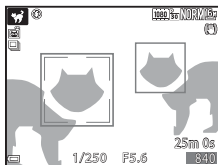

SCENE → 🌙 Luna

- È possibile regolare la tinta utilizzando la ghiera di comando. L'impostazione della tinta viene salvata nella memoria della fotocamera anche dopo lo spegnimento.
- Regolare la luminosità con la compensazione dell'esposizione (📖65) in base alle condizioni di ripresa, ad esempio al crescere e al calar della luna e ai requisiti di ripresa.
- Nella posizione dello zoom grandangolo, viene visualizzato il bordo dell'inquadratura per indicare l'angolo di campo equivalente a un obiettivo da 1000 mm (nel formato 35 mm [135]). L'angolo di campo diventa equivalente a quello di un obiettivo da 1000 mm premendo il pulsante **OK**.

SCENE → 🐦 Birdwatching

- Nella schermata che viene visualizzata quando si seleziona **🐦 Birdwatching**, scegliere **Singolo** o **Sequenza**.
- **Singolo** (impostazione predefinita): viene scattata un'immagine a ogni pressione del pulsante di scatto.
- **Sequenza**: con il pulsante di scatto premuto fino in fondo, le immagini vengono scattate in sequenza.
 - La frequenza di scatto per la ripresa in sequenza è di circa 7 fps e il numero massimo di scatti in sequenza è di circa 7 (con la qualità dell'immagine impostata su **Normal** e la dimensione dell'immagine impostata su **16M 4608x3456**).
- Nella posizione dello zoom grandangolo, viene visualizzato il bordo dell'inquadratura per indicare l'angolo di campo equivalente a un obiettivo da 500 mm (nel formato 35 mm [135]). L'angolo di campo diventa equivalente a quello di un obiettivo da 500 mm premendo il pulsante **OK**.

Modo Effetti speciali (applicazione degli effetti durante la ripresa)

È possibile applicare effetti alle immagini durante la ripresa.

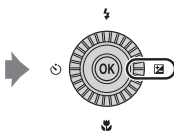
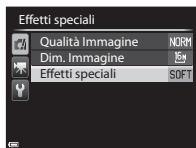
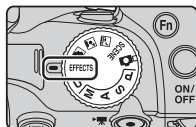

Premere il pulsante **MENU** per visualizzare il menu degli effetti speciali e selezionare un effetto con il multi-selettore.

- La fotocamera mette a fuoco l'area al centro dell'inquadratura. La posizione dell'area non può essere cambiata.

Opzione	Descrizione
Soft (impostazione predefinita)*	Consente di ammorbidire l'immagine aggiungendo un lieve effetto sfocato all'intera immagine.
Soft seppia*	Consente di aggiungere un tono seppia e di ridurre il contrasto in modo da restituire l'effetto di una vecchia foto.
Monocrom. alto contrasto	Crea una foto in bianco e nero con un netto contrasto.
Dipinto*	Conferisce all'immagine l'aspetto di un dipinto.
High key	Conferisce un tono luminoso all'intera immagine.
Low key	Conferisce un tono scuro all'intera immagine.

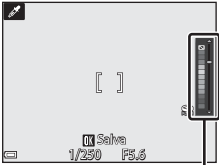
Opzione	Descrizione
Selezione colore	<p>Consente di mantenere solo il colore selezionato e rendere tutti gli altri colori in bianco e nero.</p> <ul style="list-style-type: none"> • Ruotare la ghiera di comando per selezionare sul cursore il colore da preservare. • Premere il pulsante OK per nascondere il cursore e annullare la selezione del colore. Per visualizzare nuovamente il cursore, premere ancora il pulsante OK.  <p style="text-align: right;">Cursore</p>
Monocromatico ISO alta	<p>Consente di creare immagini monocromatiche (bianco e nero) scattando intenzionalmente immagini con sensibilità ISO alta. Questa impostazione è efficace per la ripresa di soggetti in condizioni di illuminazione inadeguate.</p> <ul style="list-style-type: none"> • Le immagini scattate possono essere disturbate (pixel luminosi distribuiti in modo casuale, puntini o linee).
Cross processing	<p>Consente di creare immagini dalla tinta insolita convertendo un'immagine a colori positivi in un'immagine negativa e viceversa.</p> <ul style="list-style-type: none"> • Ruotare la ghiera di comando per selezionare la tinta.

* In base all'impostazione di **Opzioni filmato** (📖89), alcuni effetti non possono essere selezionati.

Funzioni disponibili nel modo Effetti speciali

- Modo flash (📖56)
- Autoscatto (📖59)
- Modo di messa a fuoco (📖61)
- Compensazione dell'esposizione (📖65)
- Menu di ripresa (📖68)

Modi P, S, A, M (impostazione dell'esposizione per la ripresa)

È possibile scattare immagini con un maggiore controllo impostando le opzioni del menu di ripresa (☞68), oltre che impostando il tempo di posa o il valore di apertura manualmente in base alle condizioni di ripresa e agli altri requisiti.

- L'area di messa a fuoco per l'autofocus varia in base all'impostazione del **Modo area AF** (☞69).
- Quando il **Modo area AF** è impostato su **Scelta soggetto AF** (impostazione predefinita), la fotocamera rileva il soggetto principale e lo mette a fuoco.

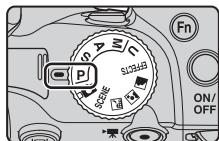

Ruotare la ghiera di comando o il multi-selettore per impostare il tempo di posa e il valore di apertura del diaframma.

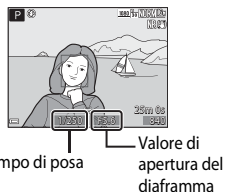
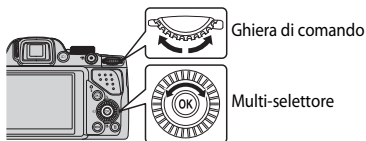

Modo esposizione	Tempo di posa (☞52)	Valore di apertura del diaframma (☞49)
P Auto programmato (☞50)	Regolato automaticamente (il programma flessibile viene attivato tramite la ghiera di comando).	
S Auto a priorità di tempi (☞50)	Regolato tramite la ghiera di comando.	Regolato automaticamente.
A Auto priorità diaframmi (☞50)	Regolato automaticamente.	Regolato dal multi-selettore.
M Manuale (☞50)	Regolato tramite la ghiera di comando.	Regolato dal multi-selettore.

Ulteriori informazioni

Per ulteriori informazioni, vedere "Selez. alternata Av/Tv" (☞92).

Esposizione

La procedura di ripresa delle immagini alla luminosità desiderata (esposizione) tramite la regolazione del tempo di posa o del valore di apertura è detta "misurazione dell'esposizione".

Il senso di dinamismo e il livello di sfocato di sfondo delle immagini da scattare variano a seconda delle combinazioni di tempo di posa e valore di apertura del diaframma, anche quando l'esposizione è la stessa.

Regolazione del tempo di posa

Nel modo **S**, l'intervallo va da un massimo di 1/4000 a 8 secondi.

Nel modo **M**, l'intervallo va da un massimo di 1/4000 a 15 secondi.

Per ulteriori informazioni, vedere "Intervallo di regolazione del tempo di posa" (📖52).



Più veloce di 1/1000 sec.



Più lungo di 1/30 sec.

Regolazione del valore di apertura del diaframma

Nei modi **A** e **M**, l'intervallo va da $f/3$ a 8.3 (posizione grandangolo) e da $f/5.9$ a 8.3 (posizione teleobiettivo).



Diaframma più aperto (numero $f/$ basso)
 $f/3$



Diaframma più chiuso (numero $f/$ alto)
 $f/8.3$

Valore di apertura del diaframma (F/numero) e zoom

I diaframmi aperti (indicati da numeri $f/$ bassi) consentono l'entrata di una quantità di luce maggiore nella fotocamera, mentre i diaframmi chiusi (numeri $f/$ alti) ne fanno passare di meno.

Il valore di apertura del diaframma dello zoom di questa fotocamera cambia a seconda della posizione dello zoom. Quando si esegue lo zoom alla posizione grandangolo o teleobiettivo zoom, i valori di apertura sono $f/3$ ed $f/5.9$, rispettivamente.

P (Auto programmato)

Da utilizzare se si desidera il comando automatico dell'esposizione.

- È possibile selezionare combinazioni diverse di tempo di posa e valore di apertura del diaframma senza modificare l'esposizione ruotando la ghiera di comando ("programma flessibile"). Quando il programma flessibile è attivo, nell'angolo superiore sinistro del monitor viene visualizzato un indicatore di programma flessibile (✳) accanto all'indicatore del modo (P).
- Per annullare il programma flessibile, ruotare la ghiera di comando fino a che l'indicatore del programma flessibile (✳) non scompare. Il programma flessibile viene annullato anche selezionando un altro modo di ripresa o spegnendo la fotocamera.

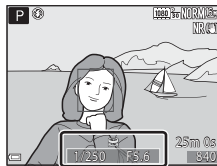

S (Auto a priorità di tempi)

Da utilizzare per riprendere soggetti in rapido movimento impostando un tempo di posa veloce oppure per accentuare i movimenti di un soggetto impostando un tempo di posa lungo.

- È possibile regolare il tempo di posa ruotando la ghiera di comando.

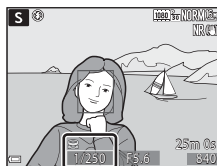

A (Auto priorità diaframmi)

Da utilizzare per mettere a fuoco i soggetti, il primo piano e lo sfondo o per sfocare intenzionalmente lo sfondo del soggetto.

- Il valore di apertura può essere regolato anche ruotando il multi-selettore.

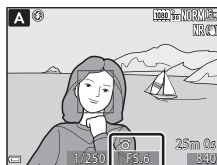

M (Manuale)

Da utilizzare per regolare l'esposizione in base ai requisiti di ripresa.

- Durante la regolazione del valore di apertura del diaframma o del tempo di posa, nell'indicatore di esposizione del monitor viene visualizzato lo scostamento dal valore di esposizione misurato dalla fotocamera. Il grado di scostamento nell'indicatore di esposizione è espresso in EV (da -2 a +2 EV in incrementi di 1/3 EV).
- Il tempo di posa può essere regolato ruotando la ghiera di comando, mentre il valore di apertura del diaframma può essere regolato ruotando il multi-selettore.

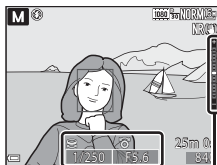

Indicatore di esposizione

✔ Note sulla ripresa

- Quando si utilizza lo zoom dopo aver impostato l'esposizione, le combinazioni di esposizione o il valore di apertura del diaframma potrebbero cambiare.
- Quando il soggetto è troppo scuro o troppo luminoso, potrebbe non essere possibile ottenere l'esposizione appropriata. In tal caso, l'indicatore del tempo di posa o del valore di apertura del diaframma lampeggia quando si preme il pulsante di scatto a metà corsa (eccetto nei casi in cui è selezionato il modo **M**). Modificare le impostazioni del tempo di posa o del valore di apertura del diaframma.

✔ Note su Sensibilità ISO

Quando la **Sensibilità ISO** (📖69) è impostata su **Auto** (impostazione predefinita) o **Intervallo definito auto**, la sensibilità ISO nel modo **M** viene fissata su ISO 100.

Funzioni disponibili nei modi **P, S, A, M**

- Modo flash (📖56)
- Autoscatto (📖59)
- Timer sorriso (📖60)
- Modo di messa a fuoco (📖61)
- Compensazione dell'esposizione (📖65)
- Menu di ripresa (📖68)
- Funzioni che possono essere impostate mediante il pulsante **Fn** (funzione) (📖71)
- Menu impostazioni (📖91)

Intervallo di regolazione del tempo di posa

L'intervallo di regolazione del tempo di posa varia a seconda della posizione dello zoom, del valore di apertura del diaframma e dell'impostazione della sensibilità ISO. Inoltre, l'intervallo di regolazione varia nelle seguenti impostazioni di ripresa in sequenza.

Impostazione		Intervallo di regolazione
Sensibilità ISO (📖69) ¹	Auto ² , Intervallo definito auto ²	1/4000 ³ - 1 sec. (modi P, S, A) 1/4000 ³ - 15 sec. (modo M)
	ISO 100	1/4000 ³ - 8 sec. (modi P, S, A) 1/4000 ³ - 15 sec. (modo M)
	ISO 200	1/4000 ³ - 4 sec. (modi P, S, A) 1/4000 ³ - 8 sec. (modo M)
	ISO 400	1/4000 ³ - 4 sec.
	ISO 800	1/4000 ³ - 2 sec.
	ISO 1600	1/4000 ³ - 1 sec.
	ISO 3200, 6400	1/4000 ³ - 1/2 sec.
Sequenza (📖69)	Velocità alta, Velocità bassa, BSS	1/4000 ³ - 1/30 sec.
	Cache di prescatto, Multi-scatto 16	1/4000 - 1/30 sec.
	Velocità alta: 120 fps	1/4000 - 1/125 sec.
	Velocità alta: 60 fps	1/4000 - 1/60 sec.
	Foto intervallate	Uguale a quando è impostato Singolo

¹ L'impostazione della sensibilità ISO viene limitata a seconda dell'impostazione di ripresa in sequenza (📖72).

² Nel modo **M**, la sensibilità ISO è fissata su ISO 100.

³ Il valore massimo del tempo di posa è 1/4000 di secondo quando il valore di apertura del diaframma è impostato su un valore compreso fra f/6.6 e f/8.3 nella posizione massima di grandangolo. Il tempo di posa diminuisce quando la posizione dello zoom si sposta verso il teleobiettivo e l'apertura è più ampia. Il tempo di posa è 1/2500 di secondo quando il valore di apertura del diaframma è impostato su un valore massimo di f/8.3 nella posizione teleobiettivo massima.

Modo U (User settings (Impostazioni utente))

È possibile salvare le combinazioni di impostazioni utilizzate più di frequente per la ripresa (User settings (Impostazioni utente)) in **U**. La ripresa può essere eseguita in modo **P** (auto programmato), **S** (auto a priorità di tempi), **A** (auto priorità diaframmi) o **M** (manuale).

Ruotare la ghiera di selezione modo su **U** per recuperare le impostazioni salvate in **Salva User settings**.

- Inquadrare il soggetto e scattare con queste impostazioni o modificarle, se necessario.
- Le combinazioni di impostazioni recuperate ruotando la ghiera di selezione modo su **U** possono essere modificate ogni volta che si desidera in **Salva User settings**.

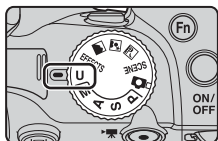

È possibile salvare le impostazioni seguenti.

Impostazioni generali

- Modi di ripresa **P, S, A, M** (📖48)
- Posizione dello zoom (📖29)
- Modo flash (📖56)
- Autoscatto (📖59)
- Modo di messa a fuoco (📖61)
- Compensazione dell'esposizione (📖65)
- Pulsante Fn (📖71)

Menu di ripresa

- Qualità Immagine (📖68)
- Dim. Immagine (📖68)
- Picture Control (📖68)
- Picture Control person. (📖68)
- Bilanciamento bianco (📖68)
- Modo esposizione (📖69)
- Sequenza (📖69)
- Sensibilità ISO (📖69)
- Bracketing di esposizione (📖69)
- Modo area AF (📖69)
- Modo autofocus (📖69)
- Compensazione flash (📖69)
- Filtro riduzione disturbo (📖69)
- D-Lighting attivo (📖69)
- Esposizione multipla (📖69)
- Memoria zoom (📖70)
- Posizione zoom all'avvio (📖70)
- Anteprima esposiz. M (📖70)

Salvataggio delle impostazioni in modo U (Salva User settings)

Le impostazioni utilizzate più di frequente durante le riprese possono essere modificate e salvate in **U**.

1 Ruotare la ghiera di selezione modo sul modo di ripresa originale.

- Ruotare la ghiera di selezione modo su **P**, **S**, **A** o **M** (☞48). Verrà salvato anche il programma flessibile (se impostato su **P**), il tempo di posa (se impostato su **S** o **M**) o il valore di apertura del diaframma (se impostato su **A** o **M**).
- Le impostazioni possono essere salvate anche ruotando la ghiera di selezione modo su **U** (le impostazioni predefinite per il modo di ripresa **P** sono salvate al momento dell'acquisto).

2 Passare a una combinazione di impostazioni di ripresa usata di frequente.

- Vedere ☞53 per ulteriori informazioni sulle impostazioni.

3 Premere il pulsante MENU per visualizzare il menu di ripresa.

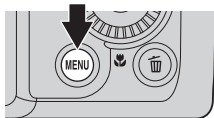

4 Utilizzare il multi-selettore per selezionare **Salva User settings** e premere il pulsante **OK**.

- Viene visualizzata la schermata **Eseguito** e le impostazioni correnti vengono salvate.

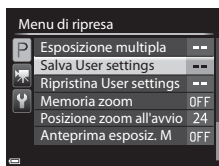

✓ Batteria dell'orologio

Se la batteria interna dell'orologio (☞25) è esaurita, le impostazioni salvate in **U** verranno reimpostate. È consigliabile prendere nota delle impostazioni importanti.

🔧 Ripristino del modo U (User Settings (Impostazioni utente))

Se **Ripristina User settings** è selezionato nel menu di ripresa, le impostazioni che sono salvate nelle impostazioni utente vengono ripristinate ai rispettivi valori predefiniti. Il modo di ripresa è impostato su **P**.

Funzioni che possono essere impostate mediante il multi-selettore

Le funzioni disponibili variano in base al modo di ripresa, come indicato di seguito.

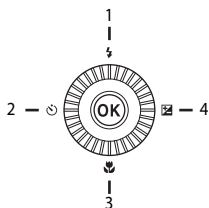

Funzione		SCENE, 	EFFECTS	P, S, A, M, U
1 Modo flash (📖56)	✓	1	1	✓
Autoscatto (📖59)	✓		✓	✓
2 Timer sorriso (📖60)	✓		-	✓
3 Modo di messa a fuoco (📖61)	✓		✓	✓
4 Compensazione dell'esposizione (📖65)	✓		✓	✓ ²

¹ La disponibilità dipende dall'impostazione. Per ulteriori informazioni, vedere "Impostazioni predefinite" (📖66).

² Quando il modo di ripresa è impostato su **M**, non è possibile utilizzare la compensazione dell'esposizione.

Uso del flash

È possibile scattare immagini con il flash sollevando il flash incorporato. È possibile impostare il modo flash in base alle condizioni di ripresa.

1 Premere il pulsante (sollevamento flash) per sollevare il flash.

- Quando è abbassato, il flash è disattivato e viene visualizzato il simbolo .

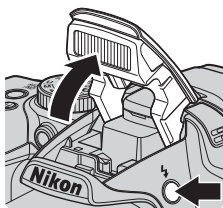

2 Premere () sul multi-selettore.

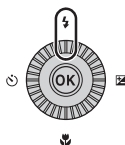

3 Selezionare il modo flash desiderato (57) e premere il pulsante .

- Se non si conferma l'impostazione premendo il pulsante  entro qualche secondo, la selezione verrà annullata.

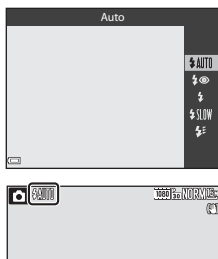

✓ Spia flash

Lo stato del flash può essere verificato premendo il pulsante di scatto a metà corsa.

- **Accesa:** il flash si attiva quando si preme il pulsante di scatto fino in fondo.
- **Lampeggiante:** il flash si sta caricando. Non è possibile scattare immagini.
- **Spenta:** il flash non si attiva quando si scatta un'immagine.



Modi flash disponibili

⚡AUTO Auto

Il flash scatta secondo necessità, ad esempio in caso di illuminazione debole.

- L'indicatore del modo flash viene visualizzato solo immediatamente dopo la configurazione della schermata di ripresa.

👁️ Auto con riduzione occhi rossi/Riduzione occhi rossi

Riduce l'effetto occhi rossi nei ritratti causato dal flash (📖58).

- Quando si seleziona **Riduzione occhi rossi**, il flash viene emesso ogni volta che si scatta un'immagine.

⚡ Fill flash/Flash standard

Il flash viene emesso ogni volta che si scatta un'immagine.

⚡SLOW Sincro su tempi lenti



























Ideale per ritratti effettuati di sera e di notte con paesaggi sullo sfondo. Il fill flash scatta per illuminare il soggetto principale. Per catturare lo sfondo in immagini notturne o con illuminazione debole, vengono utilizzati tempi di posa lunghi.

⚡ Sincro sulla seconda tendina



Il fill flash si attiva subito prima della chiusura dell'otturatore, creando l'effetto di un fascio di luce dietro i soggetti in movimento.

Impostazione del modo flash

- I modi flash disponibili variano in base al modo di ripresa.

Modo flash		SCENE  	EFFECTS	P	S	A	M
 AUTO Auto				-	-	-	-
 Auto con riduzione occhi rossi				-	-	-	-
Riduzione occhi rossi	-						
 Fill flash		*	*	-	-	-	-
Flash standard	-						
 SLOW Sincro su tempi lenti					-		-
 Sincro sulla seconda tendina							

* La disponibilità dipende dall'impostazione. Per ulteriori informazioni, vedere "Impostazioni predefinite" (📖66).

- L'impostazione applicata nelle situazioni seguenti viene salvata nella memoria della fotocamera anche dopo lo spegnimento.
 - Quando si utilizza il modo di ripresa **P, S, A o M**
 - Quando è selezionato  (auto con riduzione occhi rossi) in modo  (auto)

Abbassamento del flash

Quando non si utilizza il flash, premere leggermente per abbassare il flash finché non scatta e si chiude.

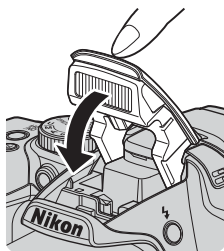

Auto con riduzione occhi rossi/Riduzione occhi rossi

Se la fotocamera rileva occhi rossi durante il salvataggio dell'immagine, l'area interessata viene elaborata prima del salvataggio per ridurre l'effetto.

Ricordare quanto segue quando si effettuano riprese:

- È necessario più tempo del solito per salvare le immagini.
- La riduzione occhi rossi potrebbe non produrre i risultati desiderati in tutte le situazioni.
- In alcuni casi, la riduzione occhi rossi potrebbe essere applicata ad aree dell'immagine in cui non è necessaria. Se ciò si verifica, selezionare un altro modo flash e riprovare a scattare un'immagine.

Uso dell'autoscatto

La fotocamera è dotata di un autoscatto che rilascia l'otturatore circa 10 secondi o 2 secondi dopo la pressione del pulsante di scatto. Se si utilizza un treppiedi per stabilizzare la fotocamera durante la ripresa, impostare **Riduzione vibrazioni** (📖91) su **No** nel menu impostazioni.

1 Premere ◀ (📷) sul multi-selettore.

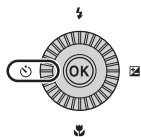

2 Selezionare 🕒10s (o 🕒2s) e premere il pulsante OK.

- 🕒10s (10 secondi): da utilizzare per occasioni importanti, ad esempio matrimoni.
- 🕒2s (2 secondi): da utilizzare per evitare movimenti della fotocamera.
- Se non si conferma l'impostazione premendo il pulsante OK entro qualche secondo, la selezione verrà annullata.
- Quando il modo di ripresa è impostato sul modo scena **Animali domestici**, viene visualizzata l'icona 🐾 (autoscatto animali domestici) (📖44). Non è possibile utilizzare l'autoscatto.

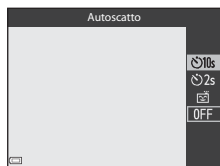

3 Inquadrare il soggetto e premere il pulsante di scatto a metà corsa.

- Vengono impostate la messa a fuoco e l'esposizione.

4 Premere il pulsante di scatto fino in fondo.

- Inizia il conto alla rovescia. La spia autoscatto lampeggia, quindi diventa fissa circa un secondo prima che scatti l'otturatore.
- Una volta scattato l'otturatore, l'autoscatto viene impostato su **OFF**.
- Per arrestare il conto alla rovescia, premere di nuovo il pulsante di scatto.

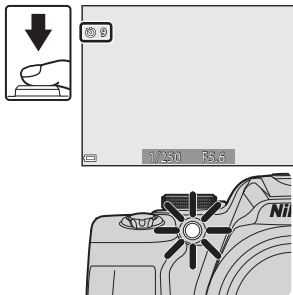

Ripresa automatica di volti sorridenti (Timer sorriso)

Quando la fotocamera rileva un volto sorridente, è possibile scattare un'immagine automaticamente senza premere il pulsante di scatto.

- Questa funzione può essere utilizzata quando il modo di ripresa è  (auto), **P**, **S**, **A**, **M** o **U** o il modo scena è **Ritratto** o **Ritratto notturno**.

1 Premere sul multi-selettore.

- Apportare le modifiche desiderate alle impostazioni del modo flash, dell'esposizione o del menu di ripresa prima di premere .

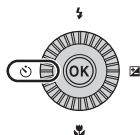

2 Selezionare (timer sorriso) e premere il pulsante .

- Se non si conferma l'impostazione premendo il pulsante  entro qualche secondo, la selezione verrà annullata.

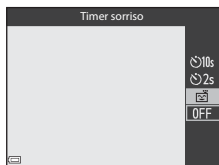

3 Inquadrare l'immagine e attendere che il soggetto sorrida senza premere il pulsante di scatto.

- Puntare la fotocamera su un volto umano.
- Se la fotocamera rileva un sorriso sul volto della persona circondato da un doppio bordo, l'otturatore scatta automaticamente.
- Quando la fotocamera rileva un volto sorridente, l'otturatore scatta automaticamente.

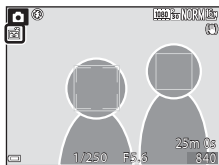

4 Terminare la ripresa automatica.

- Per terminare la ripresa automatica con il timer sorriso, tornare al passaggio 1 e selezionare **OFF**.

Note su Timer sorriso

In alcune condizioni di ripresa, la fotocamera potrebbe non essere in grado di rilevare volti o sorrisi (77). Per la ripresa è possibile utilizzare anche il pulsante di scatto.

Lampeggio della spia autoscatto

Quando si utilizza il timer sorriso, la spia autoscatto lampeggia se la fotocamera rileva un volto e lampeggia velocemente subito dopo lo scatto dell'otturatore.

Utilizzo del modo di messa a fuoco

Impostare il modo di messa a fuoco in base alla distanza dal soggetto.

- 1 Premere ▼ (🔥) sul multi-selettore.

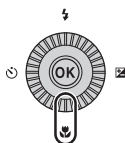

- 2 Selezionare il modo di messa a fuoco desiderato e premere il pulsante OK.

- Se non si conferma l'impostazione premendo il pulsante OK entro qualche secondo, la selezione verrà annullata.

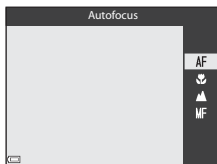

Modi di messa a fuoco disponibili

AF Autofocus

La fotocamera regola automaticamente la messa a fuoco in base alla distanza del soggetto. Utilizzare questa funzione quando il soggetto si trova a una distanza dall'obiettivo di almeno 50 cm o a una distanza di almeno 2,0 m nella posizione teleobiettivo zoom massima.

- L'icona del modo di messa a fuoco sulla schermata di ripresa viene visualizzata solo immediatamente dopo la configurazione.



Macro/primi piani

Consente di impostare quando scattare immagini macro/primo piano.

Quando il rapporto di zoom è impostato su una posizione in cui l'icona e l'indicatore zoom diventano verdi, la fotocamera è in grado di mettere a fuoco soggetti a una distanza di circa 10 cm dall'obiettivo. Quando lo zoom si trova su una posizione in cui viene visualizzata l'icona , la fotocamera è in grado di mettere a fuoco soggetti a una distanza di circa 1 cm dall'obiettivo.



Infinito

Da utilizzare per riprendere scene distanti attraverso il vetro di una finestra o per la ripresa di paesaggi.

La fotocamera mette a fuoco automaticamente su infinito.

- La fotocamera potrebbe non essere in grado di mettere a fuoco soggetti posti a distanza ravvicinata.
- Il modo flash è impostato su (No).



Messa a fuoco manuale

La messa a fuoco può essere regolata per qualsiasi soggetto a partire da una distanza dall'obiettivo di 1 cm fino all'infinito (63). La distanza minima a cui la fotocamera è in grado di eseguire la messa a fuoco varia a seconda della posizione dello zoom.



Note sulle riprese con il flash

Il flash potrebbe non essere in grado di illuminare l'intero soggetto a distanze inferiori a 50 cm.



Impostazione del modo di messa a fuoco

- L'impostazione potrebbe non essere disponibile in alcuni modi di ripresa.
- Nei modi di ripresa **P**, **S**, **A** e **M**, l'impostazione viene salvata nella memoria della fotocamera anche dopo lo spegnimento.

Immagini con messa a fuoco manuale

Disponibile quando il modo di ripresa è **P**, **S**, **A**, **M** o **U**, modo effetti speciali oppure modo scena **Sport** o **Birdwatching**.

- 1 Premere ▼ (🌸) sul multi-selettore, selezionare **MF** (messa a fuoco manuale), quindi premere il pulsante **OK**.

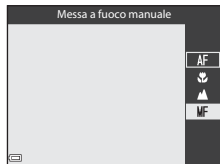
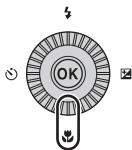

- 2 Utilizzare il multi-selettore per regolare la messa a fuoco mentre si visualizza l'area ingrandita.

- Viene visualizzata l'area centrale dell'immagine ingrandita. Premere ◀ per visualizzare alternatamente 2x e 4x.
- Ruotare il multi-selettore in senso orario per mettere a fuoco soggetti vicini o in senso antiorario per mettere a fuoco soggetti lontani. Per ottenere una messa a fuoco più dettagliata, ruotare lentamente il multi-selettore o la ghiera di comando.
- Quando si preme ▶, la fotocamera mette a fuoco il soggetto al centro dell'inquadratura con l'autofocus. Prima la fotocamera mette a fuoco con l'autofocus, quindi può essere utilizzata la funzione di messa a fuoco manuale.
- La messa a fuoco viene agevolata evidenziando in bianco i contorni delle aree messe a fuoco (peaking) (📖64). Premere ▲▼ per regolare il livello di peaking.
- Premere il pulsante di scatto a metà corsa per inquadrare la foto. Premere il pulsante di scatto fino in fondo per scattare l'immagine.

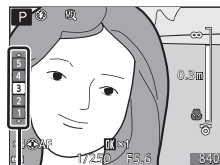

Livello di peaking

- 3 Premere il pulsante **OK**.

- La messa a fuoco impostata è bloccata.
- Premere il pulsante di scatto fino in fondo per scattare l'immagine.
- Per modificare nuovamente la regolazione della messa a fuoco, premere il pulsante **OK** per visualizzare la schermata del passaggio 2.

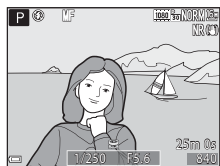

MF (Messa a fuoco manuale)

- Le cifre relative all'indicatore visualizzato sul lato destro del monitor nel passaggio 2 forniscono informazioni sulla distanza di un soggetto che è a fuoco quando l'indicatore è vicino al centro.
- La distanza effettiva alla quale il soggetto può essere a fuoco varia a seconda del valore di apertura del diaframma e della posizione dello zoom. Per verificare se il soggetto è a fuoco, controllare l'immagine dopo la ripresa.

Note sul Peaking

- Il range del livello di contrasto considerato a fuoco può essere modificato regolando il livello di peaking. È consigliabile impostare un livello basso per i soggetti ad alto contrasto e un livello alto per i soggetti a basso contrasto.
- La funzione di peaking consente di evidenziare in bianco le aree ad alto contrasto dell'immagine. In base alle condizioni di ripresa, la definizione del contrasto potrebbe non avere l'effetto desiderato o potrebbero essere evidenziate aree non messe a fuoco.
- È possibile disattivare la visualizzazione del peaking utilizzando **Peaking** nel menu impostazioni (92).

Regolazione della luminosità (Compensazione esposizione)

È possibile regolare la luminosità complessiva dell'immagine.

- 1 Premere  sul multi-selettore.

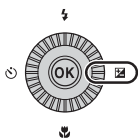

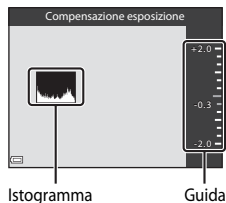

- 2 Selezionare un valore di compensazione e premere il pulsante .

- Per aumentare la luminosità dell'immagine, impostare un valore positivo (+).
- Per diminuire la luminosità dell'immagine, impostare un valore negativo (-).
- Il valore di compensazione viene applicato, anche se non si preme il pulsante .



Valore di Compensazione esposizione

- Il valore applicato nel modo **P**, **S** o **A** viene salvato nella memoria della fotocamera anche dopo lo spegnimento.
- Quando il modo di ripresa è impostato sul modo scena **Fuochi artificiali**  (41) o **M** (manuale)  (50), non è possibile utilizzare la compensazione dell'esposizione.
- Quando la compensazione dell'esposizione è impostata mentre si utilizza un flash, la compensazione è applicata sia all'esposizione dello sfondo che all'intensità del lampo del flash.

Uso dell'istogramma







Un istogramma è una rappresentazione grafica della distribuzione dei toni nell'immagine. Utilizzare questa funzione come guida durante la compensazione dell'esposizione e la ripresa senza flash.

- L'asse orizzontale corrisponde alla luminosità dei pixel, con i toni scuri verso sinistra e quelli chiari verso destra. L'asse verticale indica il numero di pixel.
- Aumentando il valore di compensazione dell'esposizione, si sposta la distribuzione del contrasto verso destra, mentre diminuendolo si sposta la distribuzione del contrasto verso sinistra.

Impostazioni predefinite

Le impostazioni predefinite di ciascun modo di ripresa sono descritte di seguito.

Modo di ripresa	Modo flash (📖56)	Autoscatto (📖59)	Modo di messa a fuoco (📖61)	Compensazione dell'esposizione (📖65)
 (auto)	 AUTO	OFF ¹	AF ²	0.0
EFFECTS (effetti speciali)	 ³	OFF	AF	0.0
P, S, A, M		OFF ¹	AF	0.0
U (impostazioni utente)		OFF ¹	AF	0.0
Scena				
 (paesaggio notturno)	 ⁴	OFF	▲ ⁴	0.0
 (ritratto notturno)	 ⁵	OFF ¹	AF ⁴	0.0
 (paesaggio)	 ⁴	OFF	▲ ⁴	0.0
 (selezione scene auto)	 AUTO ⁶	OFF	AF ⁴	0.0
 (ritratto)	 ⁵	OFF ¹	AF ⁴	0.0
 (sport)	 ⁴⁵	OFF ⁴	AF ⁷	0.0
 (feste/interni)	 ⁸	OFF	AF ⁴	0.0
 (spiaggia)	 AUTO	OFF	AF ⁹	0.0
 (neve)	 AUTO	OFF	AF ⁹	0.0
 (tramonto)	 ⁴	OFF	▲ ⁴	0.0
 (aurora/crepuscolo)	 ⁴	OFF	▲ ⁴	0.0
 (macro/primo piano)	 ¹⁰	OFF	🌸 ⁴	0.0
 (alimenti)	 ⁴	OFF	🌸 ⁴	0.0
 (museo)	 ⁴	OFF	AF ⁹	0.0
 (fuochi artificiali)	 ⁴	OFF ⁴	▲ ⁴	0.0 ⁴
 (copia in bianco e nero)	 ⁵	OFF	AF ⁹	0.0
 (controluce)	 /📖 ¹¹	OFF	AF ⁴	0.0

Modo di ripresa	Modo flash (📖56)	Autoscatto (📖59)	Modo di messa a fuoco (📖61)	Compensazione dell'esposizione (📖65)
 (panorama semplificato)	📷 ⁴	OFF ⁴	AF ⁴	0.0
 (animali domestici)	📷 ⁴	 ¹²	AF ⁹	0.0
 (luna)	📷 ⁴	 2s	 ⁴	0.0
 (birdwatching)	📷 ⁴	OFF	AF ¹³	0.0

¹ È possibile selezionare anche il timer sorriso.

² MF (messa a fuoco manuale) non è selezionabile.

³ Il flash è fissato su 📷 (No) quando si seleziona un livello di sensibilità ISO monocromatica elevato.

⁴ L'impostazione non è modificabile.

⁵ L'impostazione non è modificabile. L'impostazione del modo flash è fissata su fill flash con sincro su tempi lenti e riduzione occhi rossi.

⁶ L'impostazione non è modificabile. La fotocamera seleziona automaticamente il modo flash appropriato per la scena prescelta.

⁷ È possibile selezionare AF (autofocus) o MF (messa a fuoco manuale).

⁸ Può passare al modo flash Sincro su tempi lenti con Riduzione occhi rossi.

⁹ È possibile selezionare AF (autofocus) o  (macro/primi piani).

¹⁰ Il flash è fissato su 📷 (No) quando si seleziona **Sequenza riduz. disturbo**.

¹¹ Se la funzione HDR è impostata su **No**, il modo flash è fissato su  (fill flash). Se HDR non è impostato su **No**, il modo flash si trova su 📷 (No).

¹² È possibile attivare o disattivare l'autoscatto animali domestici (📖44). Non è possibile utilizzare l'autoscatto.

¹³ Non è possibile selezionare  (macro/primi piani).

Funzioni che possono essere impostate con il pulsante MENU (Menu di ripresa)

Le impostazioni elencate di seguito possono essere modificate premendo il pulsante MENU durante la ripresa.

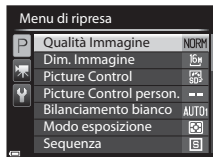
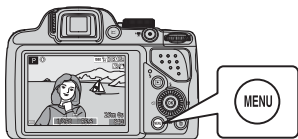





Opzioni comuni

Opzione	Descrizione	
Qualità Immagine	Consente di impostare la qualità (rapporto di compressione) delle immagini da salvare. • Impostazione predefinita: Normal	22
Dim. Immagine	Consente di impostare la dimensione delle immagini da salvare. • Impostazione predefinita: 16M 4608x3456	23

Per i modi P, S, A, M, U

Opzione	Descrizione	
Picture Control (COOLPIX Picture Control)	Consente di modificare le impostazioni per la registrazione delle immagini in base alla scena da riprendere o alle proprie preferenze. • Impostazione predefinita: Standard	24
Picture Control person. (COOLPIX Picture Control person.)	Consente di personalizzare le impostazioni di COOLPIX Picture Control e registrarle in Personalizza 1 o Personalizza 2 di Picture Control .	28
Bilanciamento bianco	Consente di regolare il bilanciamento del bianco in base alle condizioni atmosferiche o alla fonte luminosa per rendere realistici i colori nelle immagini. • Impostazione predefinita: Auto (normale)	29

Opzione	Descrizione	
Modo esposizione	Consente di impostare il metodo utilizzato dalla fotocamera per misurare la luminosità del soggetto. • Impostazione predefinita: Matrix	 32
Sequenza	Consente di selezionare riprese singole o in sequenza. • Impostazione predefinita: Singolo	 33
Sensibilità ISO	Consente di controllare la sensibilità della fotocamera alla luce. • Impostazione predefinita: Auto Quando si seleziona Auto , se la sensibilità aumenta viene visualizzato il simbolo ISO sul monitor. • Nel modo M (manuale), se impostato su Auto o Intervallo definito auto , la sensibilità ISO viene fissata su ISO 100.	 37
Bracketing di esposizione	L'esposizione (luminosità) può essere modificata automaticamente durante le riprese in sequenza. • Impostazione predefinita: No	 38
Modo area AF	Consente di modificare la modalità di selezione dell'area di messa a fuoco per l'autofocus. • Impostazione predefinita: Scelta soggetto AF	 39
Modo autofocus	Consente di selezionare sia AF singolo , che esegue la messa a fuoco solo quando si preme il pulsante di scatto a metà corsa, sia AF permanente , che esegue la messa a fuoco continuamente anche quando non si preme il pulsante di scatto a metà corsa. • Impostazione predefinita: AF singolo	 42
Compensazione flash	Consente di regolare l'intensità del flash. • Impostazione predefinita: 0.0	 42
Filtro riduzione disturbo	Consente di impostare l'intensità della funzione di riduzione disturbo eseguita normalmente durante il salvataggio delle immagini. • Impostazione predefinita: Normale	 43
D-Lighting attivo	Consente di evitare la perdita di dettagli del contrasto nelle aree di alte luci e ombra e di riprodurre il contrasto naturale osservato a occhio nudo durante la ripresa delle immagini. • Impostazione predefinita: No	 43
Esposizione multipla	Consente di combinare due o tre immagini e salvarle come un'unica immagine. • Impostazione predefinita: - Modo esposiz. multipla: No - Guadagno automatico: Si	 44
Salva User settings	Consente di salvare le impostazioni correnti con la ghiera di selezione modo U ( 53).	54

Opzione	Descrizione	
Ripristina User settings	Consente di ripristinare le impostazioni salvate nella ghiera di selezione modo U .	54
Memoria zoom	Quando si sposta il controllo zoom, la posizione dello zoom (equivalente alla lunghezza focale/all'angolo di campo nel formato 35 mm [135]) passa nelle posizioni impostate selezionando la casella di controllo di questa opzione del menu. • Impostazione predefinita: No	 46
Posizione zoom all'avvio	Consente di impostare la posizione dello zoom (equivalente alla lunghezza focale/angolo di campo nel formato 35 mm [135]) da applicare quando si accende la fotocamera. • Impostazione predefinita: 24 mm	 47
Anteprima esposiz. M	Consente di scegliere se riflettere o meno la luminosità sulla schermata di ripresa quando l'esposizione viene modificata nel modo M (manuale). • Impostazione predefinita: No	 47

Funzioni che possono essere impostate mediante il pulsante Fn (Funzione)

Le seguenti funzioni possono essere impostate anche premendo il pulsante **Fn** (funzione) invece di visualizzare il menu corrispondente premendo il pulsante **MENU**.

- Questa opzione può essere utilizzata quando il modo di ripresa è **P, S, A, M** o **U**.

Qualità Immagine (📖68)	Sequenza (📖69)
Dim. Immagine (📖68)	Sensibilità ISO (📖69)
Picture Control (📖68)	Modo area AF (📖69)
Bilanciamento bianco (📖68)	Riduzione vibrazioni (📖91)
Modo esposizione (📖69)	

1 Premere il pulsante **Fn** (funzione) quando viene visualizzata la schermata di ripresa.

- È possibile selezionare il menu delle funzioni **Fn Pulsante Fn** o le opzioni di impostazione della funzione (l'impostazione predefinita è **Sequenza**) assegnata al pulsante **Fn** (funzione).

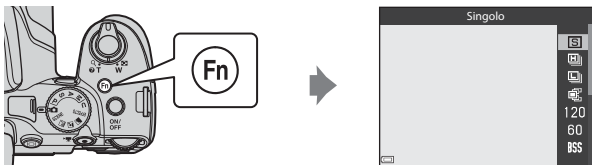

2 Utilizzare il multi-selettore per selezionare un'opzione di menu.

- Per assegnare un'altra funzione, selezionare il menu delle funzioni **Fn Pulsante Fn** e premere il pulsante **OK**. Quindi selezionare la funzione desiderata dal menu visualizzato.



3 Dopo aver assegnato la funzione, premere il pulsante **OK** o **Fn** (funzione).

- La fotocamera torna alla schermata di ripresa.

Funzioni che non possono essere utilizzate contemporaneamente

Alcune funzioni non possono essere utilizzate insieme ad altre impostazioni di menu.

Funzione limitata	Impostazione	Descrizione
Modo flash	Modo di messa a fuoco (📖61)	Quando si seleziona ▲ (infinito), il flash non è disponibile.
	Sequenza (📖69)	Il flash non è disponibile (eccetto per la funzione foto intervallate).
	Bracketing di esposizione (📖69)	Il flash non è disponibile.
Autoscatto/Timer sorriso	Modo area AF (📖69)	Quando Inseguimento soggetto è selezionato, l'autoscatto/il timer sorriso non è disponibile.
Modo di messa a fuoco	Timer sorriso (📖60)	Quando si seleziona il timer sorriso, il modo di messa a fuoco è fisso su AF (autofocus).
	Modo area AF (📖69)	Quando si seleziona Inseguimento soggetto , MF (messa a fuoco manuale) non è disponibile.
Qualità Immagine	Sequenza (📖69)	Quando si seleziona Cache di prescatto , la Qualità Immagine è fissata su Normal .
Dim. Immagine	Sequenza (📖69)	<ul style="list-style-type: none"> Quando si seleziona Cache di prescatto, Dim. Immagine è fissata su $\frac{3}{4}$M (2048×1536 pixel). Quando si seleziona Velocità alta: 120 fps, Dim. Immagine è fissata su $\frac{VGA}{4}$ 640×480 e quando si seleziona Velocità alta: 60 fps, Dim. Immagine è fissata su $\frac{16:9}{2M}$ 1920×1080. Quando si seleziona Multi-scatto 16, Dim. Immagine è fissata su $\frac{5}{8}$M (2560×1920 pixel).
Picture Control	D-Lighting attivo (📖69)	Quando si utilizza D-Lighting attivo , non è possibile regolare manualmente l'opzione Contrasto .
Bilanciamento bianco	Picture Control (📖68)	Quando si seleziona Monocromatico , il Bilanciamento bianco è fissato su Auto (normale) .
Modo esposizione	D-Lighting attivo (📖69)	Quando si imposta D-Lighting attivo su un modo diverso da No , l'opzione Modo esposizione viene ripristinata su Matrix .

Funzione limitata	Impostazione	Descrizione
Sequenza/ Bracketing di esposizione	Sequenza (📖69)/ Bracketing di esposizione (📖69)	Le funzioni Sequenza e Bracketing di esposizione non sono disponibili simultaneamente.
	Autoscatto (📖59)	Quando si utilizza l'autoscatto, viene scattata una singola immagine anche se è stata impostata Velocità alta, Velocità bassa, Cache di prescatto o BSS .
	Timer sorriso (📖60)	Quando rileva dei volti sorridenti e l'otturatore viene rilasciato, la fotocamera scatta una sola immagine. Se si imposta Foto intervallate , la ripresa si arresta automaticamente dopo che la fotocamera ha scattato un'immagine.
	Picture Control (📖68)	Quando è selezionata l'opzione Monocromatico, Bracketing di esposizione non è disponibile.
	Esposizione multipla (📖69)	Non disponibile contemporaneamente.
Sensibilità ISO	Sequenza (📖69)	Quando si seleziona Cache di prescatto, Multiscatto 16, Velocità alta: 120 fps o Velocità alta: 60 fps , la Sensibilità ISO è fissata su Auto .
	Timer sorriso (📖60)	La fotocamera scatta immagini utilizzando la funzione di rilevamento del volto a prescindere dall'opzione Modo area AF applicata.
Modo area AF	Modo di messa a fuoco (📖61)	<ul style="list-style-type: none"> Quando è selezionata un'opzione diversa da Inseguimento soggetto e ▲ (infinito) è selezionato come modo di messa a fuoco per la ripresa, la fotocamera mette a fuoco all'infinito a prescindere dall'opzione Modo area AF applicata. Quando è impostato su MF (messa a fuoco manuale), non è possibile impostare il modo area AF.
	Picture Control (📖68)	Quando si seleziona Scelta soggetto AF e Picture Control è impostato su Monocromatico , la fotocamera mette a fuoco un volto o seleziona una o più delle 9 aree di messa a fuoco contenenti il soggetto più vicino.
	Bilanciamento bianco (📖68)	Quando si seleziona Scelta soggetto AF e si imposta il bilanciamento del bianco su Premisuraz. manuale, Incandescenza, Fluorescenza o Scegli temp. colore temp. oppure si esegue la regolazione di precisione del bianco, la fotocamera mette a fuoco un volto o seleziona una o più delle 9 aree di messa a fuoco contenenti il soggetto più vicino.

Funzione limitata	Impostazione	Descrizione
Modo autofocus	Timer sorriso (📖60)	L'opzione Modo autofocus non può essere modificata durante la ripresa con il timer sorriso.
	Modo di messa a fuoco (📖61)	Quando il modo di messa a fuoco è impostato su ▲ (infinito), il modo autofocus utilizza l'impostazione AF singolo .
	Modo area AF (📖69)	Quando si imposta Modo area AF su Priorità al volto, Inseguimento soggetto o Scelta soggetto AF , l'opzione AF singolo viene selezionata automaticamente.
Esposizione multipla	Sequenza (📖69)	Non disponibile contemporaneamente.
	Bracketing di esposizione (📖69)	Non disponibile contemporaneamente.
Stampa data	Sequenza (📖69)	Quando si seleziona Cache di prescatto, Velocità alta: 120 fps o Velocità alta: 60 fps , non è possibile sovrastampare la data sulle immagini.
Zoom digitale	Timer sorriso (📖60)	Quando si seleziona il timer sorriso, lo zoom digitale non è disponibile.
	Sequenza (📖69)	Quando si seleziona Multi-scatto 16 , lo zoom digitale non è disponibile.
	Modo area AF (📖69)	Quando si seleziona Inseguimento soggetto , lo zoom digitale non è disponibile.
	Memoria zoom (📖70)	Quando si imposta Memoria zoom su Si , lo zoom digitale non è disponibile.
Impostazioni audio	Sequenza (📖69)	Quando si seleziona Velocità alta, Velocità bassa, Cache di prescatto, Velocità alta: 120 fps, Velocità alta: 60 fps, BSS , o Multi-scatto 16 il suono di scatto è disattivato.
	Bracketing di esposizione (📖69)	Il suono di scatto è disattivato.

Funzione limitata	Impostazione	Descrizione
Avviso occhi chiusi	Timer sorriso (📖60)	Quando si seleziona il timer sorriso, l'avviso occhi chiusi non è disponibile.
	Sequenza (📖69)	Quando si seleziona un'opzione diversa da Singolo , l'avviso occhi chiusi non è disponibile.
	Bracketing di esposizione (📖69)	Quando si seleziona un'opzione diversa da No , l'avviso occhi chiusi non è disponibile.
	Esposizione multipla (📖69)	Quando si imposta Modo esposiz. multipla su Si , l'avviso occhi chiusi non è disponibile.

✓ Note sullo zoom digitale

- In base al modo di ripresa o alle impostazioni correnti, lo zoom digitale potrebbe non essere disponibile (📷67).
- Se lo zoom digitale è attivato, le opzioni selezionabili per il modo area AF o il modo di misurazione esposimetrica sono limitate.

Messa a fuoco

L'area di messa a fuoco varia in base al modo di ripresa.

Utilizzo di Scelta soggetto AF

Nel modo  (auto) o quando **Modo area AF**  69 nel modo **P, S, A, M** o **U** è impostato su **Scelta soggetto AF**, se si preme il pulsante di scatto a metà corsa, la fotocamera mette a fuoco come descritto di seguito.

- La fotocamera rileva il soggetto principale e lo mette a fuoco. Quando il soggetto è a fuoco, l'area di messa a fuoco diventa verde. Se viene rilevato un volto, la fotocamera privilegia automaticamente la messa a fuoco.

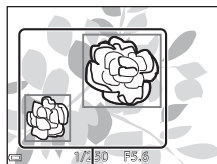

Aree di messa a fuoco

- Se non viene rilevato un soggetto principale, la fotocamera seleziona automaticamente una o più delle 9 aree di messa a fuoco che contengono il soggetto più vicino. Quando il soggetto è a fuoco, le aree per le quali è stata effettuata la messa a fuoco diventano verdi.

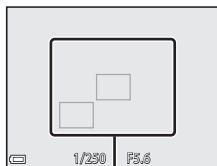

Aree di messa a fuoco

Note su Scelta soggetto AF

- Il soggetto che la fotocamera determina come soggetto principale può variare a seconda delle condizioni di ripresa.
- Potrebbe non essere possibile rilevare il soggetto principale quando si utilizzano determinate impostazioni di **Bilanciamento bianco** o **Picture Control**.
- La fotocamera potrebbe non rilevare correttamente il soggetto principale nelle situazioni indicate di seguito:
 - Quando il soggetto è molto scuro o molto luminoso
 - Quando il soggetto principale manca di colori chiaramente definiti
 - Quando l'immagine è inquadrata in modo tale che il soggetto principale viene a trovarsi sul bordo del monitor
 - Quando il soggetto principale è costituito da un motivo che si ripete

Uso della funzione di rilevamento del volto

Nelle impostazioni seguenti, la fotocamera utilizza la funzione di rilevamento del volto per mettere a fuoco automaticamente volti umani.



- Modo scena  (ritratto notturno), **Selezione scene auto** o **Ritratto** (36)
-  (timer sorriso) (60)
- Quando si imposta **Modo area AF** (69) su

Priorità al volto

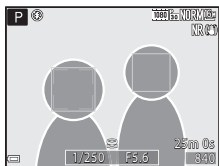
Se la fotocamera rileva più di un volto, viene visualizzato un doppio bordo intorno al volto su cui la fotocamera esegue la messa a fuoco, mentre gli altri volti vengono circondati da un bordo singolo.



Se si preme il pulsante di scatto a metà corsa quando non vengono rilevati volti, si verificano le seguenti situazioni:

- Quando si seleziona **Selezione scene auto**, l'area di messa a fuoco cambia a seconda della scena.
- Nei modi scena  (ritratto notturno) e **Ritratto**, la fotocamera mette a fuoco l'area al centro dell'inquadratura.
- Quando si seleziona  (timer sorriso), la fotocamera mette a fuoco il soggetto al centro dell'inquadratura.
- Quando si imposta **Modo area AF** su **Priorità al volto**, la fotocamera seleziona l'area di messa a fuoco che contiene il soggetto più vicino.





Note sulla funzione di rilevamento del volto

- La capacità della fotocamera di rilevare volti dipende da una serie di fattori, come la direzione verso cui i volti stessi sono orientati.
- La fotocamera potrebbe non essere in grado di rilevare volti nelle seguenti situazioni:
 - Se i volti sono parzialmente nascosti da occhiali da sole o altri ostacoli
 - Se i volti occupano un'area troppo estesa o troppo ridotta dell'inquadratura



Visualizzazione delle immagini scattate utilizzando la funzione di rilevamento del volto

Durante la riproduzione, la fotocamera ruota automaticamente le immagini in base all'orientamento dei volti rilevati al momento dello scatto (ad eccezione delle immagini scattate utilizzando **Sequenza** (69) o **Bracketing di esposizione** (69)).

Uso della funzione Effetto pelle soft

Quando viene rilasciato l'otturatore utilizzando uno dei modi di ripresa elencati di seguito, la fotocamera rileva volti umani ed elabora l'immagine per migliorare l'aspetto dell'incarnato (fino a 3 volti).

- Modo scenas  (ritratto notturno), **Selezione scene auto** o **Ritratto** (36)

La funzione Effetto pelle soft può essere applicata anche alle immagini salvate (82).

Note su Effetto pelle soft

- Il salvataggio delle immagini dopo la ripresa potrebbe richiedere più tempo del solito.
- In alcune condizioni di ripresa, l'effetto pelle soft potrebbe non produrre gli effetti desiderati e potrebbe essere applicato ad aree dell'immagine nelle quali non sono presenti volti.

Soggetti non adatti per l'autofocus

La fotocamera potrebbe non eseguire la messa a fuoco come previsto nelle situazioni indicate di seguito. In alcuni rari casi, può accadere che il soggetto non sia a fuoco nonostante l'area o l'indicatore di messa a fuoco sia verde:

- Soggetto molto scuro
- Presenza di oggetti con livelli di illuminazione molto diversi (ad esempio il sole dietro il soggetto lo rende molto scuro)
- Assenza di contrasto tra il soggetto e lo sfondo (ad esempio il soggetto da ritrarre indossa una camicia bianca e si trova davanti a una parete dello stesso colore)
- Presenza di più oggetti a distanze diverse dalla fotocamera (ad esempio il soggetto si trova in una gabbia)
- Soggetti che ripetono lo stesso motivo (tapparelle, edifici a diversi piani con finestre della stessa forma, ecc.)
- Soggetto in rapido movimento

In questi casi, premere il pulsante di scatto a metà corsa per mettere a fuoco più volte oppure eseguire la messa a fuoco su un altro soggetto posto alla stessa distanza dalla fotocamera del soggetto desiderato e utilizzare il blocco della messa a fuoco (79).

Inoltre, è possibile utilizzare la messa a fuoco manuale (62, 63).

Blocco della messa a fuoco

Utilizzare il blocco della messa a fuoco per composizioni creative anche quando l'area di messa a fuoco è impostata al centro dell'inquadratura.

- 1 Posizionare il soggetto al centro dell'inquadratura e premere il pulsante di scatto a metà corsa.

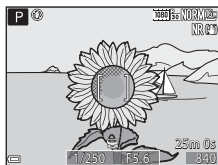

- Verificare che l'area di messa a fuoco sia verde.
- La messa a fuoco e l'esposizione vengono bloccate.

- 2 Senza rilasciare il pulsante di scatto, ricomporre l'immagine.

- Accertarsi di mantenere la stessa distanza tra la fotocamera e il soggetto.

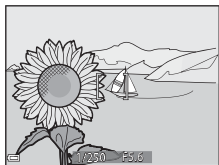

- 3 Premere il pulsante di scatto fino in fondo per scattare la foto.



Spostamento dell'area di messa a fuoco nella posizione desiderata

Nel modo di ripresa **P**, **S**, **A** o **M**, è possibile utilizzare il multi-selettore per spostare l'area di messa a fuoco impostando **Modo area AF** nel menu di ripresa (📖69) su una delle opzioni manuali.

Funzioni di riproduzione

Zoom in riproduzione

Spostando il controllo zoom verso **T** (Q) nel modo di riproduzione a pieno formato (📖32) l'immagine viene ingrandita.

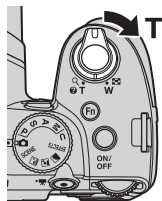

L'immagine è visualizzata a pieno formato.



L'immagine è ingrandita.

Guida area visualizzata

- È possibile modificare il rapporto di zoom spostando il controllo verso **W** (📐) o **T** (Q). È possibile regolare lo zoom anche ruotando la ghiera di comando.
- Per visualizzare una diversa area dell'immagine, premere il multi-selettore ▲▼◀▶.
- Se si visualizza un'immagine acquisita tramite la funzione di rilevamento del volto o degli animali domestici, la fotocamera ingrandisce il volto rilevato al momento della ripresa (ad eccezione delle immagini acquisite utilizzando **Sequenza** o **Bracketing di esposizione**). Per ingrandire un'area dell'immagine in cui non sono presenti volti, regolare il rapporto di zoom e quindi premere ▲▼◀▶.
- Quando si visualizza un'immagine ingrandita, premere **OK** per tornare al modo di riproduzione a pieno formato.

Ritaglio di immagini

Quando si visualizza un'immagine ingrandita, è possibile premere il pulsante **MENU** per ritagliare l'immagine in modo da includere solo la porzione visibile e salvarla come file separato (📄12).

Visualizzazione miniature, visualizzazione calendario

Spostando il controllo zoom verso **W** (🔍) nel modo di riproduzione a pieno formato (📖32) le immagini vengono visualizzate come miniature.

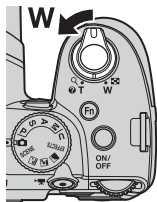

- È possibile modificare il numero delle miniature visualizzate spostando il controllo zoom verso **W** (🔍) o verso **T** (🔍).
- Quando si utilizza il modo di riproduzione miniature, utilizzare il multi-selettore ▲▼◀▶ o ruotarlo per selezionare un'immagine, quindi premere il pulsante **OK** per visualizzare quell'immagine a pieno formato.
- Quando si utilizza il modo di riproduzione calendario, utilizzare il multi-selettore ▲▼◀▶ o ruotarlo per selezionare una data, quindi premere il pulsante **OK** per visualizzare le immagini acquisite in quella data.

✓ Visualizzazione calendario







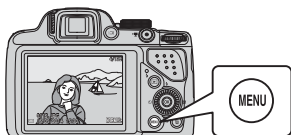

Le immagini acquisite senza aver prima impostato la data sulla fotocamera verranno marcate con la data 01.01.14.

Funzioni che possono essere impostate con il pulsante MENU (Menu play)

Quando si visualizzano le immagini nel modo di riproduzione a pieno formato o nel modo riproduzione miniature, è possibile configurare le impostazioni del menu di riproduzione elencate di seguito premendo il pulsante **MENU** (📖8).



Opzione	Descrizione	📖
Ritocco rapido ¹	Consente di creare copie ritoccate con contrasto e saturazione migliorati.	📖8
D-Lighting ¹	Consente di creare copie con luminosità e contrasto migliori, in modo da rendere più luminose le aree scure dell'immagine.	📖8
Effetto pelle soft ¹	Consente di rilevare i volti nelle immagini e di creare una copia con l'aspetto della pelle del volto migliorato.	📖9
Effetti filtro ¹	Consente di applicare una serie di effetti utilizzando i filtri digitali. Gli effetti disponibili sono Ritratto soft, Selezione colore, Cross-screen, Fisheye, Effetto miniatura, Dipinto, Vignettatura, Foto disegno e Ritratto (colore + B/N) .	📖10
Ordine di stampa ²	Prima di eseguire la stampa, consente di selezionare le immagini da stampare e specificare quante copie di un'immagine devono essere stampate.	📖48
Slide show	Consente di visualizzare le immagini in uno slide show automatico.	📖50
Proteggi ²	Consente di proteggere le immagini e i filmati selezionati da eventuali eliminazioni accidentali.	📖51
Ruota immagine ²	Consente di ruotare l'immagine visualizzata nell'orientamento orizzontale o verticale (ritratto).	📖51
Mini-foto ¹	Consente di creare una copia di dimensioni ridotte dell'immagine.	📖11
Memo vocale	Consente di utilizzare il microfono della fotocamera per registrare memo vocali da collegare alle immagini.	📖52

Opzione	Descrizione	
 Copia ²	Consente di copiare immagini tra la memoria interna e la card di memoria. Questa funzione può essere utilizzata inoltre per copiare i filmati.	 53
 Opzioni visual. sequenza	Consente di selezionare se visualizzare solo l'immagine principale di una serie di immagini acquisite in sequenza o visualizzare la sequenza come immagini singole. <ul style="list-style-type: none"> Quando viene visualizzata solo l'immagine principale di una sequenza, premere il pulsante  per visualizzare ciascuna immagine della sequenza. Premere il multi-selettore  per tornare alla visualizzazione dell'immagine principale. 	 54
 Scegliere foto principale ²	Consente di modificare l'immagine principale di una serie di immagini acquisite in sequenza.	 54

¹ Le immagini modificate vengono salvate come file separati. Alcune immagini non possono essere modificate.

² Scegliere un'immagine nella schermata di selezione immagini. Per ulteriori informazioni, vedere "Utilizzo della schermata di selezione delle immagini" (84).

Utilizzo della schermata di selezione delle immagini

Quando durante il funzionamento della fotocamera viene visualizzata una schermata di selezione immagini come quella riportata a destra, attenersi alle procedure descritte di seguito per selezionare le immagini.



1 Utilizzare il multi-selettore ◀▶ o ruotarlo per selezionare l'immagine desiderata.

- Spostare il controllo zoom (📖1) verso **T** (📄) per passare al modo di riproduzione a pieno formato o **W** (📷) per passare alla riproduzione miniatura.
- È possibile selezionare una sola immagine per **Ruota immagine, Scegliere foto principale e Schermata avvio**. Andare al passaggio 3.



2 Utilizzare ▲▼ per selezionare **ON** o **OFF** (o il numero delle copie).

- Quando si seleziona **ON**, accanto all'immagine viene visualizzato un segno di spunta (✓). Per selezionare altre immagini, ripetere i passaggi 1 e 2.



3 Premere il pulsante **OK** per confermare la selezione.

- Quando viene visualizzata una finestra di dialogo di conferma, seguire le istruzioni visualizzate sullo schermo.

Registrazione e riproduzione di filmati

Registrazione di filmati

1 Visualizzare la schermata di ripresa.

- Controllare il tempo di registrazione filmato rimanente.

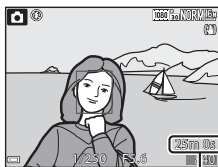

Tempo di registrazione filmato rimanente

2 Premere il pulsante ● (▶/⏻ registrazione filmato) per avviare la registrazione del filmato.

- La fotocamera mette a fuoco il soggetto al centro dell'inquadratura.
- Premere **OK** sul multi-selettore per mettere in pausa la registrazione, quindi premere nuovamente **OK** per riprendere la registrazione (eccetto quando è selezionato **iFrame 720/30p** o **iFrame 720/25p** o un'opzione filmato HS in **Opzioni filmato**). La registrazione termina automaticamente se rimane in pausa per circa cinque minuti.

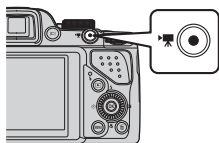

3 Premere di nuovo il pulsante ● (▶/⏻ registrazione filmato) per terminare la registrazione.

✓ Durata massima del filmato

I singoli file filmato non possono superare le dimensioni di 4 GB o la durata di 29 minuti, anche in caso di spazio libero sufficiente nella card di memoria.

- La durata massima di un singolo filmato viene visualizzata sulla schermata di ripresa.
- La registrazione può terminare prima di tale limite se la temperatura della fotocamera diventa elevata.
- La durata massima di un filmato può variare a seconda del contenuto del filmato, del movimento del soggetto o del tipo di card di memoria.

✓ Note sul salvataggio di immagini e sulla registrazione di filmati

L'indicatore del numero di esposizioni rimanenti o l'indicatore della durata filmato massima lampeggia durante il salvataggio delle immagini o la registrazione di un filmato. **Se un indicatore sta lampeggiando, non aprire il coperchio del vano batteria/alloggiamento card di memoria**, né rimuovere la batteria o la card di memoria. In caso contrario, si potrebbe causare una perdita di dati o danni alla fotocamera o alla card di memoria.

✓ Note sulla registrazione di filmati

- Per la registrazione di filmati si consiglia di utilizzare card di memoria con classe di velocità SD 6 o superiore (UHS-I). Se si utilizza una card di memoria con una classe di velocità inferiore, la registrazione del filmato si potrebbe interrompere inaspettatamente.
- Il salvataggio dei filmati nella memoria interna della telecamera potrebbe richiedere più tempo.
- A seconda della dimensione del file di un filmato, potrebbe non essere possibile salvare il filmato nella memoria interna o copiarlo da una card di memoria in un memoria interna.
- È possibile che venga registrato il suono generato dal funzionamento del controllo zoom, dallo zoom, dal movimento dell'obiettivo autofocus, dalla riduzione vibrazioni o dal funzionamento del diaframma quando si verificano variazioni alla luminosità.
- Durante la ripresa di filmati, è possibile che si verifichino i seguenti fenomeni sul monitor. Questi fenomeni vengono salvati nei filmati registrati.
 - Nelle immagini scattate in presenza di luci di lampade fluorescenti, a vapori di mercurio o di sodio, si potrebbero verificare fenomeni di banding.
 - I soggetti che si muovono velocemente da un lato all'altro dell'inquadratura, ad esempio treni o macchine in movimento, potrebbero risultare distorti.
 - L'intera immagine del filmato si potrebbe distorcere se la fotocamera viene spostata.
 - L'illuminazione e altre aree luminose potrebbero lasciare immagini residue se la fotocamera viene spostata.
- A seconda della distanza del soggetto o della quantità di zoom applicata, i soggetti con motivi ripetitivi (tessuti, finestre a grata, ecc.) potrebbero presentare bande colorate (figure di interferenza, moiré, ecc.) durante la registrazione e la riproduzione di filmati. Ciò si verifica quando il motivo del soggetto e il layout del sensore di immagine interferiscono l'uno con l'altro, senza indicare un malfunzionamento della fotocamera.

✓ Note sull'uso dello zoom durante la registrazione di filmati

- L'indicatore zoom non viene visualizzato durante la registrazione di filmati.
- La qualità dell'immagine potrebbe deteriorarsi se si utilizza lo zoom digitale. Quando si ingrandisce il soggetto durante la registrazione di un filmato, il movimento dello zoom si arresta temporaneamente sulla posizione in cui lo zoom ottico si modifica in zoom digitale.

✓ Temperatura della fotocamera



- Quando si registrano filmati per un periodo di tempo prolungato o quando viene utilizzata in un ambiente caldo, la fotocamera potrebbe riscaldarsi.
- Se la parte interna della fotocamera si surriscalda eccessivamente durante la registrazione di un filmato, la registrazione si arresta automaticamente. Viene visualizzato il tempo rimanente fino all'arresto della registrazione (🔒 10s). Una volta arrestata la registrazione, la fotocamera si spegne automaticamente. Lasciare spenta la fotocamera fino a quando la parte interna si raffredda.

Messa a fuoco e blocco dell'esposizione durante la registrazione di filmati

- È possibile regolare la messa a fuoco durante la registrazione di un filmato nel modo seguente, in base all'impostazione **Modo autofocus** (📖89) del menu Filmato.
 - **AF-S AF singolo** (impostazione predefinita): la messa a fuoco è bloccata quando la registrazione del filmato inizia. Per eseguire la funzione autofocus durante la registrazione di un filmato, premere ◀ sul multi-selettore.
 - **AF-F AF permanente**: la messa a fuoco viene regolata ripetutamente anche durante la registrazione del filmato.
- Quando si preme ▶ durante la registrazione di un filmato, l'esposizione viene bloccata. Per sbloccarla, premere nuovamente ▶.
- Quando il modo di messa a fuoco (📖61) è **MF** (messa a fuoco manuale), regolare la messa a fuoco manualmente. La messa a fuoco può essere regolata durante la registrazione di filmati ruotando il multi-selettore in senso antiorario su soggetti lontani o in senso orario su soggetti vicini.
- La funzione autofocus potrebbe produrre risultati imprevisti (📖78). In questo caso, selezionare **MF** (messa a fuoco manuale) (📖62, 63) o impostare il **Modo autofocus** nel menu Filmato su **AF-S AF singolo** (impostazione predefinita), quindi utilizzare il blocco della messa a fuoco (📖79) per registrare.



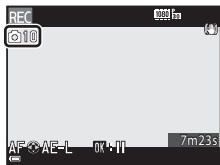

Salvataggio di immagini fisse durante la registrazione di filmati

Se si preme il pulsante di scatto fino in fondo durante la registrazione di un filmato, viene salvato un fotogramma come immagine fissa (immagine JPEG). La registrazione del filmato continua durante il salvataggio dell'immagine fissa.



- Il numero massimo di immagini fisse che possono essere salvate durante la registrazione di un filmato (10 immagini) e  sono visualizzati nell'angolo superiore sinistro del monitor. Quando è visualizzata l'icona , non è possibile salvare un'immagine fissa.
- Le dimensioni delle immagini fisse da salvare sono impostate su  (1920 x 1080 pixel).



Note sul salvataggio delle immagini fisse durante la registrazione di filmati

- Le immagini fisse non possono essere salvate durante la registrazione di filmati nelle situazioni seguenti.
 - Quando la registrazione del filmato è in pausa
 - Quando il filmato viene registrato nella memoria interna
 - Quando la durata rimanente del filmato è inferiore a 10 secondi
 - Quando la funzione **Opzioni filmato** ( 89) è impostata su  **1080/60i**,  **1080/50i**,  **480/30p**,  **480/25p** o filmato HS
- I fotogrammi di un filmato che sono stati registrati durante lo scatto di un'immagine fissa potrebbero non essere riprodotti in modo uniforme.
- Il suono del pulsante di scatto usato durante il salvataggio di un'immagine fissa potrebbe essere avvertito nel filmato registrato.
- Se la fotocamera viene mossa quando si preme il pulsante di scatto, l'immagine potrebbe risultare sfocata.

Funzioni che possono essere impostate con il pulsante MENU (menu Filmato)

Selezionare il modo di ripresa → Premere il pulsante MENU → Scheda  (filmato) ()

È possibile configurare le impostazioni delle opzioni di menu elencate di seguito.

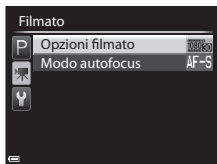

Opzione	Descrizione	
Opzioni filmato	Consente di selezionare il tipo di filmato. Selezionare la velocità normale per registrare filmati a velocità normale o HS (alta velocità) per registrare filmati per la riproduzione al rallentatore o in accelerato. • Impostazione predefinita:  1080/30p o  1080/25p	 55
Modo autofocus	Consente di selezionare AF singolo , per bloccare la messa a fuoco all'inizio della registrazione di un filmato, o AF permanente , per continuare ad eseguire la messa a fuoco durante la registrazione di un filmato. • Impostazione predefinita: AF singolo	 58

Riproduzione di filmati

Premere il pulsante  per selezionare il modo di riproduzione.

I filmati sono contrassegnati dall'icona opzioni filmato () 55).

Premere il pulsante  per riprodurre i filmati.

- Per regolare il volume, spostare il controllo zoom () 1).



Indicatore di volume

Funzioni disponibili durante la riproduzione

Ruotare il multi-selettore o la ghiera di comando per l'avanzamento o il riavvolgimento. I comandi di riproduzione sono visualizzati nella parte inferiore del monitor.

Le operazioni elencate di seguito possono essere eseguite utilizzando il multi-selettore ◀▶ per selezionare un comando e quindi premendo il pulsante OK.



Funzione	Icona	Descrizione
Riavvolgimento	◀◀	Tenere premuto il pulsante OK per riavvolgere il filmato.
Avanzamento	▶▶	Tenere premuto il pulsante OK per far avanzare il filmato.
Pausa		Consente di mettere in pausa la riproduzione. Quando la riproduzione è in pausa, è possibile effettuare le operazioni elencate di seguito.
		◀◀ Consente di riavvolgere il filmato di un fotogramma. Tenere premuto il pulsante OK per il riavvolgimento continuo.*
		▶▶ Consente di far avanzare il filmato di un fotogramma. Tenere premuto il pulsante OK per l'avanzamento continuo.*
		▶ Consente di riprendere la riproduzione.
		✂ Consente di estrarre la parte desiderata di un filmato e salvarla come file separato.
		📷 Consente di estrarre un singolo fotogramma di un filmato e salvarlo come immagine fissa.
Fine	■	Consente di tornare al modo di riproduzione a pieno formato.



* Ruotando il multi-selettore o la ghiera di comando, è inoltre possibile fare avanzare o riavvolgere il filmato di un fotogramma.

Eliminazione di filmati

Per eliminare un filmato, selezionare il filmato desiderato nel modo di riproduzione a pieno formato (📖32) o nel modo di riproduzione miniature (📖81), quindi premere il pulsante 🗑 (📖33).

Impostazioni generali della fotocamera

Funzioni che possono essere impostate con il pulsante MENU (Menu impostazioni)

Premere il pulsante **MENU** → scheda  (impostazioni) (9)

È possibile configurare le impostazioni delle opzioni di menu elencate di seguito.

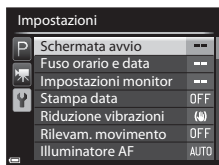

Opzione	Descrizione	
Schermata avvio	Consente di selezionare se visualizzare o meno la schermata di avvio quando si accende la fotocamera.	 59
Fuso orario e data	Consente di impostare l'orologio della fotocamera.	 60
Impostazioni monitor	Consente di regolare le impostazioni per la revisione dell'immagine scattata, la luminosità del monitor e la visualizzazione delle informazioni sulle foto.	 62
Stampa data	Consente di sovrastampare sulle immagini la data e l'ora in cui l'immagine è stata scattata.	 64
Riduzione vibrazioni	Consente di selezionare l'impostazione della funzione di riduzione vibrazioni utilizzata durante la ripresa.	 65
Rilevam. movimento	Consente di selezionare se la fotocamera deve aumentare automaticamente o meno il tempo di posa per ridurre l'effetto mosso causato dal movimento della fotocamera, se viene rilevato un movimento durante la ripresa di immagini fisse.	 66
Illuminatore AF	Consente di attivare o disattivare l'illuminatore ausiliario AF.	 66
Zoom digitale	Consente di impostare il funzionamento dello zoom digitale.	 67
Impostazioni audio	Consente di regolare le impostazioni audio.	 67
Autospegnimento	Consente di impostare il tempo che deve trascorrere prima che il monitor si spenga per risparmiare energia.	 68

Opzione	Descrizione	
Formatta memoria/ Formatta card	Consente di formattare la memoria interna o la card di memoria.	 69
Lingua/Language	Consente di modificare la lingua della fotocamera.	 69
Impostazioni TV	Consente di regolare le impostazioni per il collegamento alla TV.	 70
Ricarica via computer	Consente di impostare se la batteria della fotocamera deve essere ricaricata o meno quando la fotocamera è collegata a un computer.	 71
Selez. alternata Av/Tv	Consente di cambiare metodo per impostare il programma flessibile, il tempo di posa o il valore di apertura.	 72
Azzerà numeraz. file	Consente di azzerare la numerazione progressiva dei file se si seleziona Si .	 72
Avviso occhi chiusi	Consente di attivare o meno la funzione di rilevamento occhi chiusi quando si scattano immagini di persone con la funzione di rilevamento del volto.	 73
Caricamento Eye-Fi	Consente di impostare o meno l'attivazione della funzione di invio di immagini a un computer utilizzando una Eye-Fi card disponibile in commercio.	 74
Peaking	Consente di scegliere se evidenziare o meno in bianco le aree messe a fuoco nell'immagine visualizzata sul monitor quando si utilizza la funzione di messa a fuoco manuale.	 75
Ripristina tutto	Consente di ripristinare i valori predefiniti delle impostazioni della fotocamera.	 75
Versione firmware	Consente di visualizzare la versione corrente del firmware della fotocamera.	 75

Collegamento della fotocamera a una TV, a un computer o a una stampante

Metodi di collegamento

È possibile ottenere il massimo risultato dalle immagini e dai filmati collegando la fotocamera a una TV, a un computer o a una stampante.

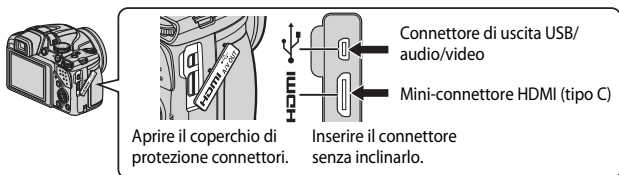

- Prima di collegare la fotocamera a un dispositivo esterno, accertarsi che il livello della batteria sia sufficiente e spegnerla. Prima di scollegare la fotocamera, assicurarsi di spegnerla.
- L'uso dell'adattatore CA EH-62A (acquistabile separatamente) consente di alimentare la fotocamera collegandola a una presa elettrica. Non utilizzare adattatori CA di un'altra marca o modello poiché potrebbero causare un surriscaldamento o un malfunzionamento della fotocamera.
- Per ulteriori informazioni sui metodi di collegamento e le successive operazioni, fare riferimento alla documentazione fornita con il dispositivo oltre che a questa documentazione.

Visualizzazione delle immagini su una TV

👁️ 13

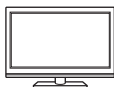

È possibile visualizzare le immagini e i filmati acquisiti con la fotocamera su una TV.

Metodo di collegamento: collegare i connettori video e audio del cavo audio/video opzionale EG-CP16 (👁️81) agli ingressi della TV. In alternativa, collegare un cavo HDMI disponibile in commercio all'ingresso HDMI della TV.

Visualizzazione e organizzazione delle immagini su un computer

📖 95



È possibile trasferire le immagini su un computer per eseguire semplici ritocchi e gestire i dati immagine.

Metodo di collegamento: collegare la fotocamera alla porta USB del computer utilizzando il cavo USB in dotazione.

- Prima di collegare la fotocamera, installare ViewNX 2 sul computer (📖95).
- Scollegare eventuali dispositivi USB che vengono alimentati dal computer prima di collegare la fotocamera al computer. Se la fotocamera viene collegata ad un computer che alimenta contemporaneamente altri dispositivi USB, si potrebbe verificare il malfunzionamento della fotocamera oppure una condizione di alimentazione eccessiva dal computer, che potrebbe danneggiare la fotocamera o la memory card.

Stampa di immagini senza l'uso di un computer

👁️ 15



Se si collega la fotocamera a una stampante compatibile con PictBridge, è possibile stampare immagini senza dover utilizzare un computer.

Metodo di collegamento: collegare la fotocamera direttamente alla porta USB della stampante utilizzando il cavo USB in dotazione.

Uso di ViewNX 2

Installare ViewNX 2 per caricare, visualizzare, modificare e condividere foto e filmati.

Il tuo assistente di imaging

ViewNX 2™



Installazione di ViewNX 2

È richiesta una connessione Internet. Per i requisiti di sistema e altre informazioni, consultare il sito Web Nikon del proprio Paese.

1 Scaricare il programma di installazione ViewNX 2.

Avviare il computer e scaricare il programma di installazione dalla pagina Web:
<http://nikonimglib.com/nvnx/>

2 Fare doppio clic sul file scaricato.

3 Seguire le istruzioni visualizzate sullo schermo.

4 Uscire dal programma di installazione.

Fare clic su **Si** (Windows) oppure su **OK** (Mac).

Trasferimento di immagini sul computer

1 Scegliere come le immagini devono essere copiate sul computer.

Scegliere uno dei seguenti metodi:

- **Connessione USB diretta:** spegnere la fotocamera e accertarsi che la card di memoria sia inserita nella fotocamera. Collegare la fotocamera al computer utilizzando il cavo USB. La fotocamera si accende automaticamente. Per trasferire le immagini salvate nella memoria interna della fotocamera, rimuovere la card di memoria dalla fotocamera prima di collegarla al computer.

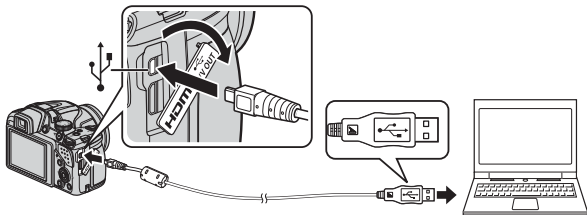

- **Slot card SD:** se il computer è dotato di una slot card SD, inserire direttamente la card nello slot.
- **Letto di card SD:** collegare il lettore di card (disponibile separatamente da fornitori terzi) al computer e inserire la card di memoria.

Se viene visualizzato un messaggio in cui si chiede di scegliere un programma, selezionare Nikon Transfer 2.

• In Windows 7

Se viene visualizzata la finestra di dialogo riportata a destra, eseguire le istruzioni seguenti per selezionare Nikon Transfer 2.

- 1 In **Importa immagini e video**, fare clic su **Cambia programma**. Viene visualizzata una finestra per la selezione del programma; selezionare **Importa file utilizzando Nikon Transfer 2** e fare clic su **OK**.



- 2 Fare doppio clic su **Importa file**.

Se la card di memoria contiene un gran numero di immagini, l'avvio di Nikon Transfer 2 potrebbe richiedere alcuni istanti. Attendere l'avvio di Nikon Transfer 2.

✓ Collegamento del cavo USB

Se la fotocamera viene collegata al computer mediante un hub USB, potrebbe non essere riconosciuta.

2 Trasferire le immagini sul computer.

- Fare clic su **Avvia trasferimento**.

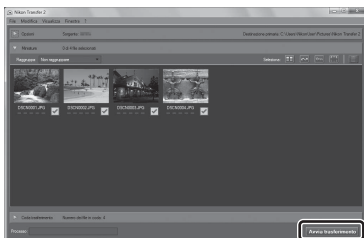

- Per impostazione predefinita tutte le immagini memorizzate nella card di memoria vengono copiate sul computer.

3 Staccare il collegamento.

- Se la fotocamera è collegata al computer, spegnerla e scollegare il cavo USB.
- Se si sta utilizzando un lettore di card o uno slot per card, scegliere l'opzione appropriata nel sistema operativo del computer per rimuovere il disco rimovibile associato alla card di memoria, quindi rimuovere la card dal lettore di card o dallo slot per card.

Visualizzazione di immagini

Avviare ViewNX 2.

- Al termine del trasferimento le immagini vengono visualizzate in ViewNX 2.
- Per ulteriori informazioni sull'uso di ViewNX 2 consultare la guida in linea.

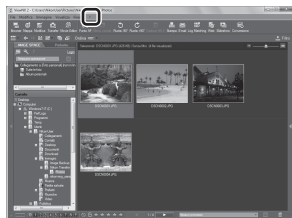

Avvio di ViewNX 2 manualmente

- **Windows:** fare doppio clic sul collegamento **ViewNX 2** sul desktop.
- **Mac:** fare clic sull'icona **ViewNX 2** nel Dock.



A series of horizontal dashed lines spanning the width of the page, intended for handwriting practice.



Sezione di riferimento

La sezione di riferimento fornisce informazioni dettagliate e consigli per l'utilizzo della fotocamera.

Ripresa

Utilizzo della funzione Panorama semplificato
(ripresa e riproduzione)..... 2

Riproduzione

Visualizzazione ed eliminazione di immagini scattate in
sequenza..... 5
Modifica di immagini fisse..... 7
Collegamento della fotocamera a un televisore
(visualizzazione delle immagini su un televisore) 13
Collegamento della fotocamera a una stampante
(Stampa diretta) 15
Modifica di filmati..... 20

Menu

Menu di ripresa (modo **P**, **S**, **A** o **M**)..... 22
Menu play..... 48
Menu filmato..... 55
Menu impostazioni 59

Informazioni aggiuntive



Messaggi di errore..... 76
Nomi dei file 80
Accessori opzionali 81



Utilizzo della funzione Panorama semplificato (ripresa e riproduzione)

Riprese con Panorama semplificato

Ruotare la ghiera di selezione modo su **SCENE** → Pulsante **MENU** →

 Panorama semplificato

1 Scegliere il campo d'azione tra  **Normale (180°)** o  **Ampio (360°)**, quindi premere il pulsante **OK**.

- Quando la fotocamera è pronta nella posizione orizzontale, le dimensioni dell'immagine (larghezza x altezza) sono le seguenti.
 -  **Normale (180°)**:
4800 x 920 quando si muove la fotocamera orizzontalmente,
1536 x 4800 quando si muove la fotocamera verticalmente
 -  **Ampio (360°)**:
9600 x 920 quando si muove la fotocamera orizzontalmente,
1536 x 9600 quando si muove la fotocamera verticalmente

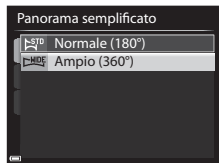

2 Inquadrare il primo bordo della scena panoramica, quindi premere il pulsante di scatto a metà corsa per eseguire la messa a fuoco.

- La posizione dello zoom è fissa sul grandangolo.
- La fotocamera mette a fuoco l'area al centro dell'inquadratura.

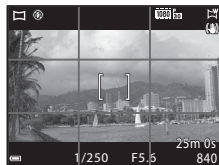

3 Premere il pulsante di scatto fino in fondo, quindi rilasciarlo.

- I contrassegni     vengono visualizzati per indicare la direzione del movimento della fotocamera.

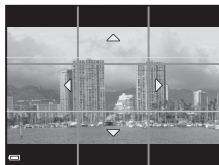

4 Spostare la fotocamera in una delle quattro direzioni finché l'indicatore guida non raggiunge la fine.

- Quando la fotocamera rileva la direzione in cui si sta spostando, inizia la ripresa.

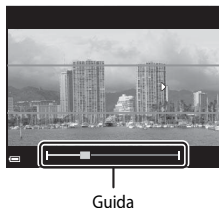

Esempio di movimento della fotocamera

- Utilizzando il corpo come asse di rotazione, spostare lentamente la fotocamera come per tracciare un arco, seguendo la direzione del contrassegno (△▽◁▷).
- Se la guida non raggiunge il bordo entro circa 15 secondi (quando si seleziona **STD Normale (180°)**) o entro circa 30 secondi (quando si seleziona **WIDE Ampio (360°)**) dall'inizio della ripresa, questa si arresta.



✓ Note sulla ripresa con Panorama semplificato

- Il campo visualizzato nell'immagine salvata è inferiore a quello riprodotto sul monitor al momento della ripresa.
- Se la fotocamera viene spostata troppo velocemente o viene mossa eccessivamente, oppure se il soggetto è troppo uniforme (ad esempio una parete o nell'oscurità), può essere generato un errore.
- Se la ripresa termina prima che la fotocamera raggiunga la metà della panoramica, l'immagine panoramica non viene salvata.
- Se si completa più della metà della panoramica ma la ripresa termina prima di raggiungere il bordo del campo, il campo non acquisito viene registrato e visualizzato in grigio.

Visualizzazione di immagini scattate con Panorama semplificato

Passare al modo di riproduzione (📖32), visualizzare un'immagine scattata con panorama semplificato nel modo di riproduzione a pieno formato, quindi premere il pulsante **OK** per scorrere l'immagine nella direzione in cui è stata eseguita la ripresa.

- Ruotare il multi-selettore per scorrere velocemente in avanti o indietro.

I comandi di riproduzione sono visualizzati nella parte inferiore del monitor durante la riproduzione.

Utilizzare **◀▶** sul multi-selettore per selezionare un comando, quindi premere il pulsante **OK** per effettuare le operazioni seguenti.

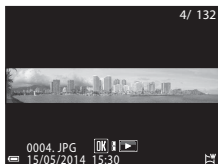

Funzione	Icona	Descrizione
Riavvolgimento		Tenere premuto il pulsante OK per scorrere velocemente indietro.*
Avanzamento		Tenere premuto il pulsante OK per scorrere velocemente in avanti.*
Pausa		Consente di mettere in pausa la riproduzione. Quando la riproduzione è in pausa, è possibile effettuare le operazioni elencate di seguito.
		Tenere premuto il pulsante OK per il riavvolgimento.*
		Tenere premuto il pulsante OK per lo scorrimento.*
		Consente di riprendere lo scorrimento automatico.
Fine		Consente di passare al modo di riproduzione a pieno formato.

* Queste operazioni possono essere eseguite anche ruotando il multi-selettore.

Note sullo scorrimento della riproduzione

Questa fotocamera potrebbe non essere in grado di scorrere la riproduzione o ingrandimenti di immagini scattate con panorama semplificato con una fotocamera digitale di marca o modello diversi.

Visualizzazione ed eliminazione di immagini scattate in sequenza

Visualizzazione di immagini in sequenza

Le immagini scattate in sequenza vengono salvate come una sequenza.

La prima immagine di una sequenza viene utilizzata come immagine principale per rappresentare la sequenza quando viene visualizzata nel modo di riproduzione a pieno formato o riproduzione miniature (impostazione predefinita).

Per visualizzare individualmente ciascuna immagine della sequenza, premere il pulsante **OK**.

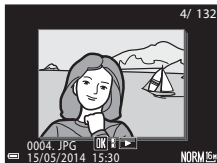

Dopo che si è premuto il pulsante **OK**, diventano disponibili le operazioni seguenti.

- Per visualizzare l'immagine precedente o successiva, ruotare il multi-selettore o premere **◀▶**.
- Per visualizzare immagini che non fanno parte della sequenza, premere **▲** per tornare alla visualizzazione dell'immagine principale.
- Per visualizzare le immagini di una sequenza come miniature o per riprodurle in uno slide show, impostare **Opzioni visual. sequenza** su **Singole foto** nel Menu play (p. 54).



✓ Opzioni visual. sequenza

Le immagini scattate in sequenza con fotocamere diverse da questa non possono essere visualizzate come sequenza.

📎 Opzioni del Menu play disponibili con la sequenza

- Quando le immagini di una sequenza vengono visualizzate nel modo di riproduzione a pieno formato, premere il pulsante **MENU** per selezionare le funzioni del Menu play (p. 82).
- Se si preme il pulsante **MENU** quando viene visualizzata l'immagine principale, è possibile applicare a tutte le immagini le seguenti impostazioni:
 - Ordine di stampa, Proteggi, Copia

Eliminazione di immagini in sequenza

Quando si preme il pulsante  per le immagini di una sequenza, le immagini cancellate variano in base a come vengono visualizzate le sequenze.

- Quando viene visualizzata l'immagine principale:
 - **Immagine corrente:** Vengono cancellate tutte le immagini della sequenza visualizzata.
 - **Cancella foto selezionate:** Quando è visualizzata l'immagine principale sulla schermata Cancella foto selezionate (34), tutte le immagini incluse nella sequenza vengono cancellate.
 - **Tutte le immagini:** Tutte le immagini salvate nella memoria interna o nella card di memoria vengono cancellate.
- Quando le immagini di una sequenza vengono visualizzate nel modo di riproduzione a pieno formato:
 - **Immagine corrente:** Viene cancellata l'immagine attualmente visualizzata.
 - **Cancella foto selezionate:** Le immagini selezionate nella sequenza vengono cancellate.
 - **Intera sequenza:** Vengono cancellate tutte le immagini della sequenza visualizzata.

Modifica di immagini fisse

Prima di modificare le immagini

Con questa fotocamera è possibile modificare immagini con facilità. Le copie modificate vengono salvate come file separati.

Le copie modificate vengono salvate con la stessa data e ora di registrazione dell'immagine originale.



Limitazioni alla modifica delle immagini

Un'immagine può essere modificata fino a dieci volte.

Ritocco rapido: miglioramento del contrasto e della saturazione

Selezionare un'immagine (📖32) → Pulsante MENU (📖8) →  Ritocco rapido

Utilizzare ▲▼ sul multi-selettore per selezionare il livello dell'effetto desiderato, quindi premere il pulsante OK.

- La versione modificata viene visualizzata sulla parte destra del monitor.
- Per uscire senza salvare la copia, premere ◀.

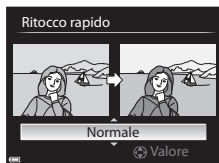

D-Lighting: miglioramento della luminosità e del contrasto

Selezionare un'immagine (📖32) → Pulsante MENU (📖8) →  D-Lighting

Utilizzare ▲▼ sul multi-selettore per selezionare il livello dell'effetto desiderato, quindi premere il pulsante OK.

- La versione modificata viene visualizzata sulla parte destra del monitor.
- Per uscire senza salvare la copia, premere ◀.

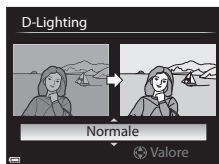

Effetto pelle soft: miglioramento dell'aspetto dell'incarnato

Selezionare un'immagine (📖32) → Pulsante MENU (📖8) →  Effetto pelle soft

- 1 Utilizzare ▲▼ sul multi-selettore per selezionare il livello dell'effetto desiderato, quindi premere il pulsante OK.

- Per uscire senza salvare la copia, premere ◀.



- 2 Visualizzare in anteprima i risultati e premere il pulsante OK.

- Viene eseguito lo zoom dell'immagine sul volto modificato.
- Quando viene modificato più di un volto, premere ◀▶ per cambiare il volto visualizzato.
- Per modificare il livello dell'effetto, premere il pulsante MENU e tornare al passaggio 1.
- Viene creata una copia modificata.

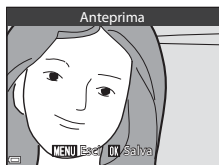

Note su Effetto pelle soft

- È possibile migliorare l'aspetto di massimo 12 volti, in ordine di vicinanza al centro dell'inquadratura.
- A seconda della direzione in cui sono orientati i volti o della loro luminosità, la fotocamera potrebbe non essere in grado di rilevarli con precisione o la funzione Effetto pelle soft potrebbe non produrre i risultati previsti.
- Se non viene rilevato alcun volto, viene visualizzato un avviso e la schermata ritorna al Menu play.

1 Effetti filtro: applicazione degli effetti del filtro digitale

Selezionare un'immagine (📖32) → Pulsante MENU (📖8) → Effetti filtro

Opzione	Descrizione
Ritratto soft	Sfoca lo sfondo di soggetti umani. Quando non vengono rilevati soggetti umani, mette a fuoco l'area al centro dell'inquadratura e sfoca la superficie circostante.
Selezione colore	Consente di mantenere solo il colore selezionato nell'immagine e rendere tutti gli altri colori in bianco e nero.
Cross-screen	Consente di creare raggi di luce a stella che partono da oggetti luminosi, quali i riflessi della luce del sole e le luci della città, e si irradiano verso l'esterno. Adatto per le scene notturne.
Fisheye	Consente di creare immagini simili a foto scattate con un obiettivo fisheye. Adatto per immagini scattate nel modo macro.
Effetto miniatura	Consente di creare immagini simili a primi piani di un diorama. Adatto per le immagini scattate da un luogo sopraelevato con il soggetto principale vicino al centro dell'inquadratura.
Dipinto	Consente di creare immagini con effetto dipinto.
Vignettatura	Abbassa l'intensità della luce periferica a partire dal centro verso i bordi di un'immagine.
Foto disegno	Enfatizza i contorni e riduce il numero di colori per creare immagini con effetto illustrazione.
Ritratto (colore + B/N)	Converte in bianco e nero i colori dello sfondo di soggetti umani. Quando non vengono rilevati soggetti umani, mantiene i colori dell'area al centro dell'inquadratura e converte in bianco e nero la superficie circostante.

1 Utilizzare ▲▼ sul multi-selettore per selezionare l'effetto filtro desiderato, quindi premere il pulsante OK.

- Quando si seleziona un effetto diverso da **Selezione colore**, procedere al passaggio 3.



- 2 Utilizzare ▲▼ per selezionare il colore da preservare e premere il pulsante OK.



- 3 Visualizzare in anteprima i risultati e premere il pulsante OK.

- Viene creata una copia modificata.
- Per uscire senza salvare la copia, premere ◀.

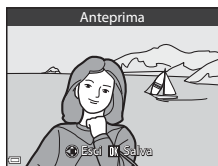

🖨️ Mini-foto: riduzione della dimensione di un'immagine

Selezionare un'immagine (📖32) → Pulsante MENU (📖8) → 🖨️ Mini-foto

- 1 Utilizzare ▲▼ sul multi-selettore per selezionare la dimensione della copia desiderata, quindi premere il pulsante OK.
- Se le proporzioni dell'immagine sono impostate su 16:9, è possibile selezionare solo **640x480**.
 - Se le proporzioni dell'immagine sono impostate su 3:2 o 1:1, non è possibile modificare l'immagine.

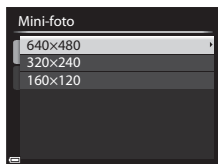

- 2 Selezionare Sì, quindi premere il pulsante OK.



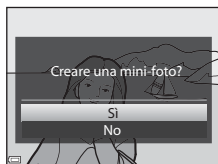



- Viene creata una copia modificata (rapporto di compressione circa 1:16).



Ritaglio: creazione di una copia ritagliata

1 Spostare il controllo zoom per ingrandire l'immagine (80).

2 Ottimizzare la composizione della copia e premere il pulsante **MENU**.

- Spostare il controllo zoom verso **T** () o **W** () per regolare il rapporto di zoom. Impostare un rapporto di zoom con cui è visualizzato **MENU** .
- Utilizzare    sul multi-selettore per scorrere l'immagine fino a visualizzare sul monitor solo la parte da copiare.



3 Selezionare **Sì**, quindi premere il pulsante **OK**.

- Viene creata una copia modificata.



Dim. Immagine

Quando la dimensione dell'immagine della copia ritagliata è 320 x 240 o inferiore, durante la riproduzione l'immagine viene visualizzata con dimensioni ridotte.

Ritaglio dell'immagine nell'orientamento verticale corrente

Utilizzare l'opzione **Ruota immagine** ()51) per ruotare l'immagine in modo che venga visualizzata nell'orientamento orizzontale. Dopo avere ritagliato l'immagine, ruotare nuovamente l'immagine ritagliata ripristinando l'orientamento verticale.

Collegamento della fotocamera a un televisore (visualizzazione delle immagini su un televisore)

1 Spegnere la fotocamera e collegarla al televisore.

- Assicurarsi che i connettori siano orientati correttamente. Non inclinare i connettori durante il collegamento o lo scollegamento.

Utilizzo del cavo audio/video opzionale (☞81)

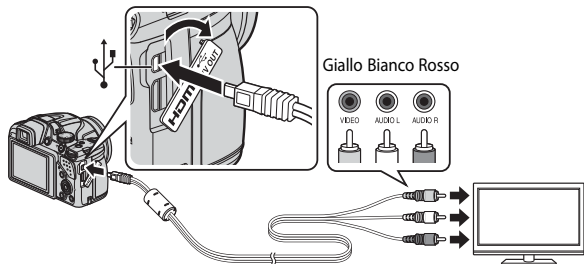

Utilizzo di un cavo HDMI disponibile in commercio

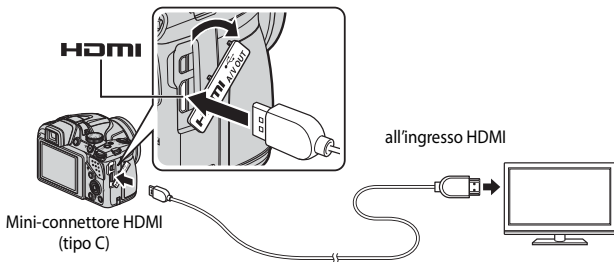

2 Impostare il televisore su un ingresso video esterno.

- Per ulteriori informazioni, consultare la documentazione fornita con il televisore.

3 Premere e tenere premuto il pulsante per accendere la fotocamera.

- Le immagini vengono visualizzate sul televisore.
- Il monitor della fotocamera non si accende.

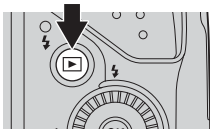

Le immagini non vengono visualizzate sul televisore

Verificare che le **Impostazioni TV** (70) nel menu impostazioni siano conformi agli standard del televisore.

Utilizzo del telecomando del televisore (controllo da dispositivo HDMI)

È possibile utilizzare il telecomando di un televisore compatibile HDMI-CEC per selezionare immagini, avviare e mettere in pausa la riproduzione di filmati, passare dal modo di riproduzione a tutto schermo alla visualizzazione a quattro miniature e viceversa, ecc.

- Impostare **Controllo da disp. HDMI** (70) di **Impostazioni TV** su **Si** (impostazione predefinita) nel menu impostazioni, quindi collegare la fotocamera al televisore con un cavo HDMI.
- Puntare il telecomando verso il televisore per inviare i comandi.

Collegamento della fotocamera a una stampante (Stampa diretta)

Le stampanti compatibili con PictBridge possono essere collegate direttamente alla fotocamera per stampare le immagini senza dover utilizzare un computer.

Collegamento della fotocamera a una stampante

- 1** Spegner la fotocamera.
- 2** Accendere la stampante.
 - Controllare le impostazioni della stampante.
- 3** Collegare la fotocamera alla stampante utilizzando il cavo USB in dotazione.
 - Assicurarsi che i connettori siano orientati correttamente. Non inclinare i connettori durante il collegamento o lo scollegamento.

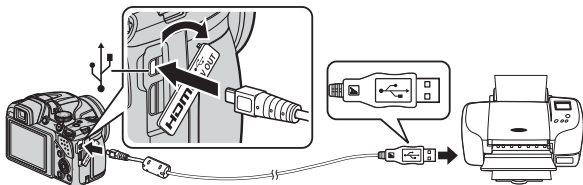

4 La fotocamera si accende automaticamente.

- La schermata di avvio di **PictBridge** (1) viene visualizzata sul monitor della fotocamera, seguita dalla schermata **Selezione stampa** (2).

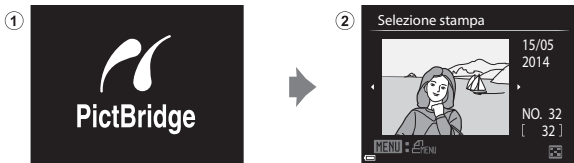

✓ Se la schermata di avvio PictBridge non viene visualizzata

Quando è selezionato **Auto** per **Ricarica via computer** (🔌71), potrebbe non essere possibile stampare le immagini tramite il collegamento diretto della fotocamera ad alcune stampanti.

Se la schermata di avvio PictBridge non viene visualizzata dopo l'accensione della fotocamera, spegnere la fotocamera e scollegare il cavo USB. Impostare **Ricarica via computer** su **No** e ricollegare la fotocamera alla stampante.

📎 Ulteriori informazioni

Per ulteriori informazioni, vedere "Stampa di immagini in formato 1:1" (🔌23).

Stampa di singole immagini

1 Utilizzare ▲▼◀▶ sul multi-selettore per selezionare l'immagine desiderata e premere il pulsante OK.

- Spostare il controllo zoom verso **W** (📐) per passare al modo di riproduzione miniature o **T** (📄) per passare alla riproduzione a pieno formato.

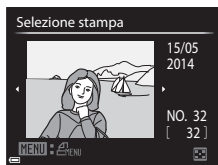

2 Utilizzare ▲▼ per selezionare **Copie**, quindi premere il pulsante OK.

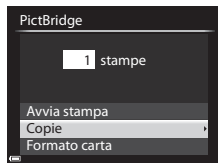

- 3** Selezionare il numero di copie desiderato (fino a 9) e premere il pulsante **OK**.



- 4** Selezionare **Formato carta**, quindi premere il pulsante **OK**.

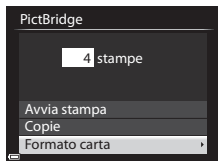

- 5** Selezionare il formato carta desiderato, quindi premere il pulsante **OK**.

- Per applicare l'impostazione del formato carta configurata sulla stampante, selezionare **Predefinito** come opzione di Formato carta.
- Le opzioni relative al formato carta disponibili sulla fotocamera variano in base alla stampante che si sta utilizzando.

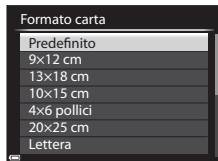

- 6** Selezionare **Avvia stampa**, quindi premere il pulsante **OK**.

- La stampa viene avviata.
- Per annullare la stampa, premere il pulsante **OK**.

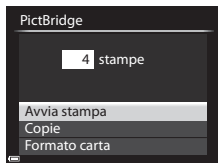

Stampa di immagini multiple

- 1 Quando viene visualizzata la schermata **Selezione stampa**, premere il pulsante **MENU**.

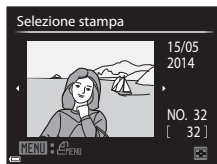

- 2 Utilizzare ▲▼ sul multi-selettore per selezionare **Formato carta**, quindi premere il pulsante **OK**.

- Per uscire dal menu di stampa, premere il pulsante **MENU**.

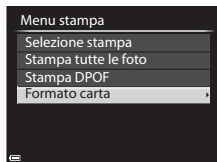

- 3 Selezionare il formato carta desiderato, quindi premere il pulsante **OK**.

- Per applicare l'impostazione del formato carta configurata sulla stampante, selezionare **Predefinito** come opzione di Formato carta.
- Le opzioni relative al formato carta disponibili sulla fotocamera variano in base alla stampante che si sta utilizzando.

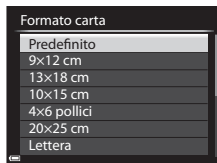

- 4 Selezionare **Selezione stampa**, **Stampa tutte le foto** o **Stampa DPOF**, quindi premere il pulsante **OK**.

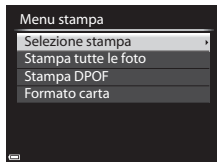

Selezione stampa

Selezionare le immagini (fino a 99) e il numero di copie (fino a 9) per ciascuna immagine selezionata.

- Utilizzare ◀▶ sul multi-selettore per selezionare le immagini, quindi utilizzare ▲▼ per specificare il numero di copie da stampare.
- Le immagini selezionate per la stampa sono contrassegnate da un segno di spunta e sono associate al numero di copie da stampare. Se non si specifica il numero di copie per le immagini, la selezione viene annullata.
- Spostare il controllo zoom verso **T** (🔍) per passare alla riproduzione a pieno formato o **W** (🖼️) per passare alla riproduzione miniature.
- Al termine dell'impostazione, premere il pulsante **OK**.
- Quando viene visualizzata la schermata riportata a destra, selezionare **Avvia stampa** e premere il pulsante **OK** per avviare la stampa.

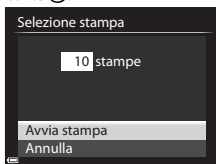

Stampa tutte le foto

Viene stampata una copia di ciascuna delle immagini salvate nella memoria interna o nella card di memoria della fotocamera.

- Quando viene visualizzata la schermata riportata a destra, selezionare **Avvia stampa** e premere il pulsante **OK** per avviare la stampa.

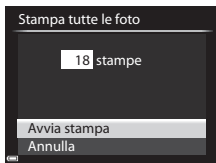

Stampa DPOF

Consente di stampare immagini per le quali è stato creato un ordine di stampa mediante l'opzione **Ordine di stampa** (🔑48).

- Quando viene visualizzata la schermata riportata a destra, selezionare **Avvia stampa** e premere il pulsante **OK** per avviare la stampa.

Per visualizzare l'ordine di stampa

corrente, selezionare **Mostra imm.**,

quindi premere il pulsante **OK**. Per stampare le immagini, premere di nuovo il pulsante **OK**.

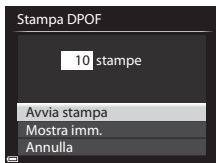

Modifica di filmati

Durante la modifica di filmati, utilizzare una batteria con una carica sufficiente per evitare che la fotocamera si spenga durante la modifica. Quando l'indicatore di livello batteria è , non è possibile modificare i filmati.





Limitazioni relative alla modifica dei filmati

I filmati registrati con  1080/60i o  1080/50i oppure  iFrame 720/30p o  iFrame 720/25p non possono essere modificati.



Estrazione delle sole parti del filmato desiderate

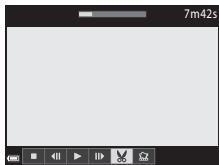

Le parti desiderate di un filmato registrato possono essere salvate come file separato.

1 Riprodurre il filmato desiderato e mettere in pausa sul punto iniziale della parte da estrarre (90).

2 Utilizzare   sul multi-selettore per selezionare il comando , quindi premere il pulsante .







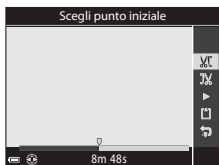

3 Utilizzare   per selezionare il comando  (Scegli punto iniziale).

- Utilizzare  o ruotare la ghiera di comando per spostare il punto iniziale.
- Per annullare la modifica, selezionare  (Esci), quindi premere il pulsante .



4 Utilizzare   per selezionare il comando  (Scegli punto finale).

- Utilizzare  o ruotare la ghiera di comando per spostare il punto finale.
- Per visualizzare in anteprima la parte specifica, utilizzare   per selezionare , quindi premere il pulsante . Premere nuovamente il pulsante  per arrestare la visualizzazione in anteprima.

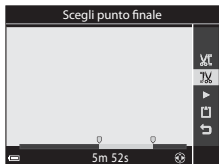

5 Utilizzare ▲▼ per selezionare (Salva) quindi premere il pulsante .

- Seguire le istruzioni visualizzate sullo schermo per salvare il filmato.







Note sull'estrazione di filmati



- Un filmato creato mediante la funzione di modifica non può essere modificato nuovamente.
- La porzione tagliata di un filmato potrebbe essere leggermente diversa da quella selezionata utilizzando il punto iniziale e finale.
- Non è possibile tagliare filmati a una durata inferiore a due secondi.

Salvataggio di un fotogramma da un filmato come immagine fissa

È possibile estrarre e salvare come immagine fissa un fotogramma desiderato di un filmato registrato.

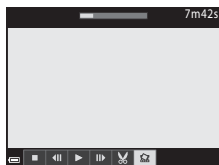
- Mettere in pausa un filmato e visualizzare il fotogramma da estrarre (90).
- Utilizzare   sul multi-selettore per selezionare il comando , quindi premere il pulsante .



- Selezionare **Si** quando viene visualizzata una finestra di dialogo di conferma, quindi premere il pulsante  per salvare l'immagine.
- L'immagine fissa viene salvata con qualità dell'immagine **Normal**. La dimensione dell'immagine è determinata dal tipo (dimensione dell'immagine) (55) di filmato originale. Ad esempio, la dimensione di un'immagine fissa salvata da un filmato registrato con **1080/30p 1080/30p** (o **1080/25p 1080/25p**) è  (1920 × 1080 pixel).

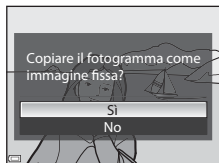

Menu di ripresa (modo P, S, A o M)

Qualità immagine

Selezionare il modo di ripresa → Pulsante MENU → Scheda **P, S, A, M o U** (📖9)
→ Qualità Immagine

Consente di impostare la qualità dell'immagine (rapporto di compressione) da utilizzare per il salvataggio delle immagini.

Rapporti di compressione inferiori producono immagini di qualità superiore, ma si riduce il numero di immagini che è possibile salvare.

Opzione	Descrizione
FINE Fine	Qualità dell'immagine più fine rispetto a Normal . Rapporto di compressione di circa 1:4
NORM Normal (impostazione predefinita)	Qualità dell'immagine normale, adatta per la maggior parte delle applicazioni. Rapporto di compressione di circa 1:8

Impostazione della Qualità Immagine

- La qualità dell'immagine può essere impostata in qualsiasi modo di ripresa. L'impostazione è applicata anche ad altri modi di ripresa (ad eccezione del modo di ripresa **U** e del modo scena **Panorama semplificato**) in modo scena.
- La configurazione potrebbe non cambiare quando si utilizzano alcune impostazioni di altre funzioni.

Numero di immagini che possono essere salvate









- È possibile verificare nel monitor durante la ripresa il numero approssimativo di immagini che possono essere salvate (📖22).
- Tenere presente che a causa della compressione JPEG, il numero di immagini che possono essere salvate varia notevolmente in base al contenuto dell'immagine, anche quando si utilizzano card di memoria della stessa capacità e con le stesse impostazioni di qualità e dimensione dell'immagine. Inoltre, il numero di immagini che possono essere salvate può variare a seconda della marca della card di memoria.
- Se è pari o superiore a 10.000, il numero di esposizioni rimanenti viene indicato con "9999".

Dim. Immagine

Selezionare il modo di ripresa → Pulsante **MENU** → Scheda **P, S, A, M o U** (📖9)
→ Dim. Immagine

Consente di impostare la dimensione dell'immagine (numero di pixel) da utilizzare per il salvataggio delle immagini JPEG.

Con una dimensione dell'immagine più elevata, sarà possibile eseguire stampe di maggiori dimensioni, ma si riduce il numero di immagini che possono essere salvate.

Opzione	Proporzioni (orizzontale:verticale)
 4608×3456 (impostazione predefinita)	4:3
 3264×2448	4:3
 2272×1704	4:3
 1600×1200	4:3
 640×480	4:3
 4608×2592	16:9
 1920×1080	16:9
 4608×3072	3:2
 3456×3456	1:1



Impostazione della Dim. Immagine

- La dimensione dell'immagine può essere impostata in qualsiasi modo di ripresa. L'impostazione è applicata anche ad altri modi di ripresa (ad eccezione del modo di ripresa **U** e del modo scena **Panorama semplificato**) in modo scena.
- La configurazione potrebbe non cambiare quando si utilizzano alcune impostazioni di altre funzioni.



Stampa di immagini in formato 1:1







Modificare l'impostazione della stampante sull'opzione "bordo" quando si stampano foto di dimensione impostata su 1:1.

Con alcune stampanti potrebbe non essere possibile eseguire la stampa nel formato 1:1.

Picture Control (COOLPIX Picture Control) (modifica delle impostazioni per la registrazione delle immagini)

Ruotare la ghiera di selezione modo su **P, S, A, M** o **U** → Pulsante **MENU** → Scheda **P, S, A, M** o **U** (📖9) → Picture Control

Consente di modificare le impostazioni per la registrazione delle immagini in base alla scena da riprendere o alle proprie preferenze. È possibile regolare con precisione nitidezza, contrasto e saturazione.

Opzione	Descrizione
 Standard (impostazione predefinita)	Elaborazione standard per risultati bilanciati. Impostazione consigliata per la maggior parte delle situazioni.
 Neutro	Elaborazione minima per risultati naturali. Adatta per immagini che verranno sottoposte a elaborazioni e ritocchi in un secondo momento.
 Vivace	Le immagini vengono migliorate per un effetto vivido di stampa fotografica. Adatta per immagini che enfatizzano i colori primari, come blu, rosso e verde.
 Monocromatico	Consente di scattare foto monocromatiche, ad esempio in bianco e nero o seppia.
 Personalizza 1*	Consente di passare all'impostazione Personalizza 1 in COOLPIX Picture Control person.
 Personalizza 2*	Consente di passare all'impostazione Personalizza 2 in COOLPIX Picture Control person.

* Visualizzato solo quando è stata registrata l'impostazione personalizzata in **Picture Control person**. (📖28).

COOLPIX Picture Control

- La funzione COOLPIX Picture Control di questa fotocamera non può essere utilizzata con altri tipi di fotocamere, né con le funzioni Capture NX, Capture NX 2 ViewNX 2 Picture Control.
- La configurazione potrebbe non cambiare quando si utilizzano alcune impostazioni di altre funzioni.

Personalizzazione dei comandi di COOLPIX Picture Control esistenti: Regolazione rapida e Regolazione manuale

È possibile personalizzare COOLPIX Picture Control utilizzando la funzione di regolazione rapida, che consente di regolare in maniera bilanciata la nitidezza, il contrasto, la saturazione e altre componenti di modifica delle immagini, o tramite la funzione di regolazione manuale, che consente di regolare nei dettagli le singoli componenti.

- 1** Utilizzare ▲▼ sul multi-selettore per selezionare il tipo di COOLPIX Picture Control desiderato e premere il pulsante OK.

- Le opzioni possono anche essere selezionate ruotando il multi-selettore.

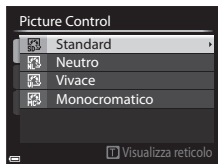

- 2** Utilizzare ▲▼ per evidenziare l'opzione desiderata (26) e utilizzare ◀▶ per selezionare un valore.

- Premere il pulsante OK per impostare il valore.
- Quando si modificano le impostazioni COOLPIX Picture Control rispetto ai valori predefiniti, viene visualizzato un asterisco (*) accanto alle opzioni del menu di impostazione Picture Control.
- Per ripristinare i valori regolati all'impostazione predefinita, selezionare **Ripristina** e premere il pulsante OK.



Visualizzazione della griglia di COOLPIX Picture Control

Quando il controllo zoom viene spostato verso **T** (Q) sulla schermata mostrata nel passaggio 1, vengono visualizzate le impostazioni correnti e predefinite su una griglia quadrata, per consentire di osservarle le relazioni con altre opzioni COOLPIX Picture Control.

L'asse verticale indica il livello di contrasto, mentre l'asse orizzontale indica il livello di saturazione. Per tornare alla schermata delle impostazioni, spostare nuovamente il controllo zoom verso **T** (Q).

- Ruotare il multi-selettore per passare agli altri comandi di COOLPIX Picture Control.
- Premere il pulsante OK per visualizzare la schermata di impostazione di COOLPIX Picture Control (passaggio 2 precedente).
- Per **Monocromatico**, la griglia viene visualizzata solo per il contrasto.
- La griglia viene visualizzata anche durante la regolazione manuale di **Contrasto** o **Saturazione**.

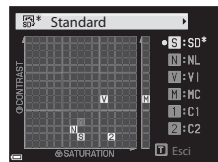

Tipi di regolazione rapida e regolazione manuale

Opzione	Descrizione
Regolazione rapida ¹	<p>Consente di regolare automaticamente i livelli di nitidezza, contrasto e saturazione.</p> <p>L'impostazione verso il lato - riduce l'effetto dell'opzione COOLPIX Picture Control selezionata, mentre l'impostazione verso il lato + lo enfatizza.</p> <ul style="list-style-type: none"> • Impostazione predefinita: 0
Nitidezza	<p>Consente di regolare il livello di nitidezza dei contorni durante la ripresa.</p> <p>Più alto è il numero, maggiore sarà la nitidezza dell'immagine, mentre a un numero più basso corrisponde un'immagine più ammorbidita.</p> <p>Selezionare A (auto) per la regolazione automatica.</p> <ul style="list-style-type: none"> • Impostazione predefinita: 3 per Standard o Monocromatico, 2 per Neutro e 4 per Vivace
Contrasto	<p>Consente di regolare il contrasto.</p> <p>L'impostazione verso il lato - ammorbidisce l'aspetto dell'immagine, mentre l'impostazione verso il lato + lo rende più nitido. Selezionare valori inferiori per evitare lo schiarimento delle alte luci dei soggetti di ritratti scattati alla luce solare diretta, valori superiori per mantenere i dettagli in paesaggi nebbiosi o altri soggetti a contrasto ridotto.</p> <p>Selezionare A (auto) per la regolazione automatica.</p> <ul style="list-style-type: none"> • Impostazione predefinita: 0
Saturazione ²	<p>Consente di regolare l'intensità dei colori.</p> <p>L'impostazione sul lato - riduce l'intensità e l'impostazione sul lato + aumenta l'intensità.</p> <p>Selezionare A (auto) per la regolazione automatica.</p> <ul style="list-style-type: none"> • Impostazione predefinita: 0
Effetti filtro ³	<p>Consente di simulare l'effetto di filtri colorati sulle fotografie monocromatiche.</p> <ul style="list-style-type: none"> • OFF: gli effetti filtro non vengono utilizzati. • Y (giallo), O (arancione), R (rosso): Consentono di migliorare il contrasto. Queste opzioni possono essere utilizzate per attenuare la luminosità del cielo nelle foto di paesaggi. Il contrasto viene intensificato nell'ordine Y → O → R. • G (verde): Consente di ammorbidire l'incarnato. Indicato per i ritratti. • Impostazione predefinita: OFF

Opzione	Descrizione
Tono ³	<p>Consente di scegliere la tinta utilizzata nelle fotografie monocromatiche tra B&W (bianco e nero), Sepia o Cyanotype (colore blu monocromatico).</p> <p>Premendo ▼ quando è selezionato Sepia o Cyanotype, è possibile selezionare un livello di saturazione. Premere ◀▶ per regolare la saturazione.</p> <ul style="list-style-type: none"> • Impostazione predefinita: B&W (bianco e nero)

¹ La regolazione rapida non è disponibile in **Neutro**, **Monocromatico**, **Personalizza 1** e **Personalizza 2**. I valori impostati manualmente sono disabilitati se viene utilizzata la regolazione rapida dopo l'impostazione manuale.

² Non visualizzato per **Monocromatico**.

³ Visualizzato solo per **Monocromatico**.

Note su Nitidezza

Durante la ripresa, non è possibile visualizzare in anteprima gli effetti della **Nitidezza** sul monitor. Controllare i risultati nel modo riproduzione.

Contrasto, Saturazione e A (Auto)

- I risultati di contrasto e saturazione variano a seconda dell'esposizione, della posizione e della dimensione del soggetto inquadrato.
- L'impostazione di COOLPIX Picture Control con **A** (auto) selezionato **Contrasto** o **Saturazione** viene visualizzata in verde nella griglia di COOLPIX Picture Control.

Picture Control person. (COOLPIX Picture Control person.)

Ruotare la ghiera di selezione modo su **P, S, A, M** o **U** → Pulsante **MENU** → Scheda **P, S, A, M** o **U** (📖9) → Picture Control person.

È possibile personalizzare le impostazioni di COOLPIX Picture Control (📷25) e registrarle in **Personalizza 1** o **Personalizza 2** di **Picture Control**.

Creazione di comandi COOLPIX Picture Control person.

1 Utilizzare ▲▼ sul multi-selettore per selezionare **Modifica e salva**, quindi premere il pulsante **OK**.

- Selezionare **Elimina** per eliminare un COOLPIX Picture Control person. registrato.

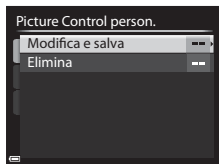

2 Scegliere il COOLPIX Picture Control originale (📷25) da modificare, quindi premere il pulsante **OK**.

3 Utilizzare ▲▼ per evidenziare l'opzione desiderata e scegliere ◀▶ per selezionare un valore (📷25).

- Le opzioni sono le stesse utilizzate per la regolazione del COOLPIX Picture Control.
- Al termine della regolazione, premere il pulsante **OK**.
- Per ripristinare i valori regolati all'impostazione predefinita, selezionare **Ripristina** e premere il pulsante **OK**.

4 Scegliere la destinazione di registrazione e premere il pulsante **OK**.

- **Personalizza 1** o **Personalizza 2** diventa selezionabile in **Picture Control** o **Picture Control person**.
- Per modificare i valori regolati, selezionare **Personalizza 1** o **Personalizza 2** in **Picture Control** o **Picture Control person**.

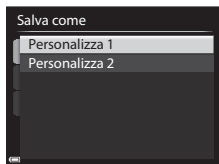

Bilanciamento bianco (regolazione della tinta)

Ruotare la ghiera di selezione modo su **P, S, A, M** o **U** → Pulsante **MENU** → Scheda **P, S, A, M** o **U** (📖9) → Bilanciamento bianco

Regolare il bilanciamento del bianco in base alla fonte luminosa o alle condizioni atmosferiche per rendere realistici i colori nelle immagini.

- Per la maggior parte delle condizioni, utilizzare **Auto (normale)**. Modificare l'impostazione quando si desidera regolare la tinta dell'immagine da scattare.

Opzione	Descrizione
AUTO1 Auto (normale) (impostazione predefinita)	Il bilanciamento del bianco viene regolato automaticamente in base alle condizioni di illuminazione. Se impostato su Auto (luci calde) , le immagini scattate sotto una fonte di luce incandescente conservano i colori caldi. Quando si utilizza il flash, il bilanciamento del bianco viene regolato in base alle condizioni di illuminazione del flash.
AUTO2 Auto (luci calde)	
PRE Premisuraz. manuale	Da utilizzare quando non si ottiene il risultato desiderato con Auto (normale) , Auto (luci calde) , Incandescenza , ecc. (🔧31).
☀️ Luce diurna*	Consente di regolare il bilanciamento del bianco per la luce solare diretta.
🔥 Incandescenza*	Da utilizzare in presenza di illuminazione a incandescenza.
💡 Fluorescenza	Da utilizzare con la maggior parte dei tipi di illuminazione a fluorescenza. Scegliere un'impostazione tra 1 (fluorescenza fredda-bianca), 2 (fluorescenza bianca diurna) e 3 (fluorescenza luce diurna).
☁️ Nuvoloso*	Da utilizzare per le riprese in condizioni di cielo coperto.
🔦 Flash*	Da utilizzare con il flash.
🎛️ Scegli temp. colore	Da utilizzare per specificare direttamente la temperatura di colore (🔧30).

* Si possono eseguire regolazioni di precisione in sette passaggi. Premere il tasto (+) per incrementare la tinta blu e il tasto (-) per incrementare la tinta rossa.

📌 Note su Bilanciamento bianco

- Abbassare il flash quando l'impostazione di bilanciamento del bianco è diversa da **Auto (normale)**, **Auto (luci calde)** o **Flash** (📖56).
- La configurazione potrebbe non cambiare quando si utilizzano alcune impostazioni di altre funzioni.

Temperatura di colore

La temperatura di colore è una misura oggettiva dei colori delle fonti luminose, espressi in unità di temperatura assoluta (K: Kelvin). Le fonti luminose con temperatura di colore inferiore appaiono più tendenti al rosso, mentre le fonti luminose con temperatura di colore superiore tendono verso il blu.

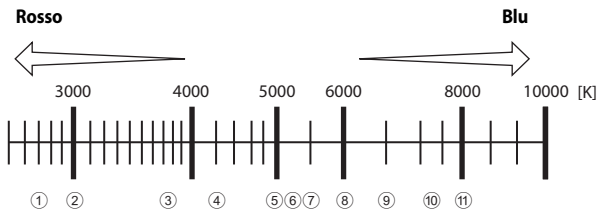

- | | |
|--|--|
| ① Lampade ai vapori di sodio: 2700K | ⑦ Flash: 5400K |
| ② Lampade a incandescenza/
fluorescenza calda-bianca: 3000K | ⑧ Nuvoloso: 6000K |
| ③ Fluorescenza bianca: 3700K | ⑨ Fluorescenza luce diurna: 6500K |
| ④ Fluorescenza fredda-bianca: 4200K | ⑩ Lampade a vapori di mercurio ad alta
temperatura: 7200K |
| ⑤ Fluorescenza bianca diurna: 5000K | ⑪ Ombra: 8000K |
| ⑥ Luce solare diretta: 5200K | |

Uso di Premisuraz. manuale

Attenersi alla procedura descritta di seguito per misurare il valore del bilanciamento del bianco nelle condizioni di illuminazione che saranno utilizzate durante la ripresa.

1 Posizionare un oggetto di riferimento bianco o grigio sotto la luce che sarà utilizzata durante la ripresa.

2 Utilizzare ▲▼ sul multi-selettore per selezionare **Premisuraz. manuale**, quindi premere il pulsante **OK**.

- L'obiettivo si estende alla posizione dello zoom per la misurazione.



3 Selezionare **Misura**.

- Per applicare l'ultimo valore misurato, selezionare **Annulla**.

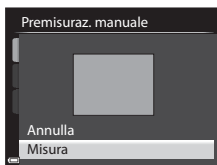

4 Inquadrare l'oggetto di riferimento bianco o grigio nella finestra di misurazione, quindi premere il pulsante **OK** per misurare il valore.

- L'otturatore scatta e la misurazione è completa (non viene salvata alcuna immagine).

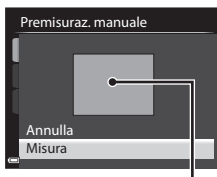

Finestra di misurazione

✓ Note su Premisuraz. manuale



Non è possibile misurare un valore di bilanciamento del bianco per l'illuminazione del flash con **Premisuraz. manuale**. Per le riprese con il flash, impostare **Bilanciamento bianco** su **Auto (normale)**, **Auto (luci calde)** o **Flash**.

Modo esposizione

Ruotare la ghiera di selezione modo su **P, S, A, M** o **U** → Pulsante **MENU** → Scheda **P, S, A, M** o **U** (📖9) → Modo esposizione

Il processo di misurazione della luminosità di un soggetto al fine di determinarne l'esposizione viene definito "misurazione esposimetrica".

Utilizzare questa opzione per impostare il metodo di misurazione esposimetrica.

Opzione	Descrizione
 Matrix (impostazione predefinita)	La fotocamera utilizza un'area estesa dello schermo per la misurazione esposimetrica. Impostazione consigliata per le condizioni di ripresa tipiche.
 Ponderata centrale	La fotocamera esegue la misurazione esposimetrica dell'intera inquadratura ma assegna il peso maggiore al soggetto al centro dell'inquadratura. Modo di misurazione classico per i ritratti; consente di preservare i dettagli dello sfondo basando l'esposizione sulle condizioni di illuminazione al centro dell'inquadratura.*
 Spot	La fotocamera esegue la misurazione dell'area indicata dal cerchio al centro dell'inquadratura. Questa opzione può essere utilizzata quando il soggetto è molto più chiaro o più scuro dello sfondo. Assicurarsi che il soggetto rientri nell'area indicata dal cerchio al momento della ripresa.*

* Per impostare la messa a fuoco e l'esposizione per tutti i soggetti non centrati, impostare **Modo area AF** su manuale e impostare l'area di messa a fuoco al centro dell'inquadratura, quindi utilizzare il blocco della messa a fuoco (📖79).

Note sul Modo esposizione









- Quando è attivo lo zoom digitale, viene selezionato **Ponderata centrale** o **Spot** a seconda dell'ingrandimento di una sezione ingrandita.
- La configurazione potrebbe non cambiare quando si utilizzano alcune impostazioni di altre funzioni.







Visualizzazione sulla schermata di ripresa

Quando si seleziona **Ponderata centrale** o **Spot**, viene visualizzata la guida della gamma di misurazione esposimetrica (📖12) (eccetto se è in uso lo zoom digitale).

Ripresa in sequenza

Ruotare la ghiera di selezione modo su **P, S, A, M** o **U** → Pulsante **MENU** → Scheda **P, S, A, M** o **U** (📖9) → Sequenza

Opzione	Descrizione
 Singolo (impostazione predefinita)	Viene scattata un'immagine a ogni pressione del pulsante di scatto.
 Velocità alta	Con il pulsante di scatto premuto fino in fondo, le immagini vengono scattate in sequenza. <ul style="list-style-type: none">La frequenza di scatto per la ripresa in sequenza è di circa 7 fps e il numero massimo di scatti in sequenza è di circa 7 (con la qualità dell'immagine impostata su Normal e la dimensione dell'immagine impostata su  4608x3456).
 Velocità bassa	Con il pulsante di scatto premuto fino in fondo, le immagini vengono scattate in sequenza. <ul style="list-style-type: none">La frequenza di scatto per la ripresa in sequenza è di circa 1 fps e il numero massimo di scatti in sequenza è di circa 200 (con la qualità dell'immagine impostata su Normal e la dimensione dell'immagine impostata su  4608x3456).
 Cache di prescatto	Quando si preme il pulsante di scatto a metà corsa, inizia la ripresa con cache di prescatto. Premendo il pulsante di scatto fino in fondo, la fotocamera salva l'immagine corrente insieme alle immagini salvate immediatamente prima che il pulsante sia premuto completamente (📷35). La cache di prescatto consente di catturare facilmente i momenti più belli. <ul style="list-style-type: none">La frequenza di scatto per la ripresa in sequenza è di circa 15 fps e il numero massimo di scatti in sequenza è 20 (incluso un massimo di 5 fotogrammi registrati nella cache di prescatto).La qualità dell'immagine è fissata su Normal e la dimensione dell'immagine è fissata su  (2048x1536 pixel).
120 Velocità alta: 120 fps	Ogni volta che si preme fino in fondo il pulsante di scatto, le immagini vengono scattate in sequenza ad alta velocità. <ul style="list-style-type: none">La frequenza di scatto per la ripresa in sequenza è di circa 120 fps e il numero massimo di scatti in sequenza è 60.La dimensione dell'immagine è fissata su  640x480.

Opzione	Descrizione
60 Velocità alta: 60 fps	Ogni volta che si preme fino in fondo il pulsante di scatto, le immagini vengono scattate in sequenza ad alta velocità. <ul style="list-style-type: none"> • La frequenza di scatto per la ripresa in sequenza è di circa 60 fps e il numero massimo di scatti in sequenza è 60. • La dimensione dell'immagine è fissata su  1920x1080.
BSS BSS (scelta dello scatto migliore)	Con il pulsante di scatto premuto fino in fondo, la fotocamera registra una serie di immagini, fino a un massimo di 10, salvando automaticamente la più nitida. Da utilizzare per la ripresa di un soggetto stazionario in un luogo in cui non è consentito l'uso del flash, se lo scatto può essere compromesso dal movimento della fotocamera.
 Multi-scatto 16	Ogni volta che il pulsante di scatto viene premuto fino in fondo, viene registrata una serie di 16 immagini, che vengono salvate come un'immagine unica.  <ul style="list-style-type: none"> • La frequenza di scatto per la ripresa in sequenza è di circa 30 fps. • La dimensione dell'immagine è fissata su  (2560x1920 pixel). • Lo zoom digitale non è disponibile.
 Foto intervallate	La fotocamera scatta automaticamente immagini fisse all'intervallo specificato ( 35).

Note sulla ripresa in sequenza

- Le impostazioni di messa a fuoco, esposizione e bilanciamento del bianco vengono fissate sui valori determinati dal primo scatto di ogni serie.
- Il salvataggio delle immagini dopo la ripresa potrebbe richiedere qualche istante.
- Quando la sensibilità ISO aumenta, le immagini catturate potrebbero apparire disturbate.
- La frequenza di scatto potrebbe rallentare a seconda della qualità dell'immagine, della dimensione dell'immagine, del tipo di card di memoria o delle condizioni di ripresa.
- Quando si utilizza **Multi-scatto 16**, **Velocità alta: 120 fps** o **Velocità alta: 60 fps**, potrebbero verificarsi fenomeni di banding o variazione di luminosità o tinta in immagini scattate con luci che lampeggiano velocemente come lampade fluorescenti, lampade a vapori di mercurio o di sodio.
- La configurazione potrebbe non cambiare quando si utilizzano alcune impostazioni di altre funzioni.

Cache di prescatto

Quando si preme il pulsante di scatto a metà corsa o fino in fondo, le immagini vengono salvate come descritto di seguito.

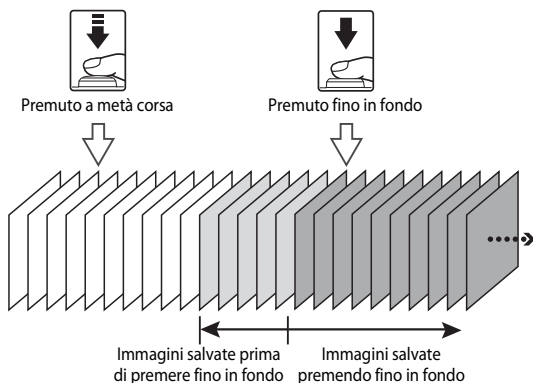

- L'icona della cache di prescatto (📷) sul monitor diventa verde quando il pulsante di scatto viene premuto a metà corsa.

Foto intervallate

Ruotare la ghiera di selezione modo su **P, S, A, M** o **U** → Pulsante MENU → Scheda **P, S, A, M** o **U** (📖9) → Sequenza

- 1 Utilizzare ▲▼ sul multi-selettore per selezionare  **Foto intervallate**, quindi premere il pulsante .



2 Impostare l'intervallo di tempo desiderato fra uno scatto e l'altro.

- Utilizzare ◀▶ per selezionare un'opzione e ▲▼ e impostare l'intervallo di tempo.
- Al termine dell'impostazione, premere il pulsante **OK**.



3 Premere il pulsante **MENU** per visualizzare la schermata di ripresa.

4 Premere il pulsante di scatto per scattare la prima immagine.

- L'otturatore scatta automaticamente all'intervallo specificato per riprendere le immagini in sequenza.
- Il monitor si spegne e la spia di accensione lampeggia durante gli intervalli tra gli scatti (quando è in uso la batteria).

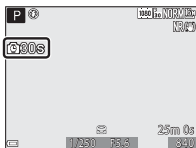

5 Una volta registrato il numero di immagini desiderato, premere il pulsante di scatto.

- La ripresa termina.
- La ripresa termina automaticamente quando la memoria interna o la card di memoria si esaurisce.

✓ **Note su Foto intervallate**

- Per evitare che la fotocamera si spenga in modo imprevisto durante la ripresa, utilizzare una batteria completamente carica.
- L'uso dell'adattatore CA EH-62A (acquistabile separatamente; 81) consente di alimentare la fotocamera collegandola a una presa elettrica. Astenersi dall'utilizzare, in qualsiasi circostanza, un adattatore CA diverso da EH-62A. La mancata osservanza di questa precauzione può provocare surriscaldamento o danni alla fotocamera.
- Durante le riprese con la funzione foto intervallate, non ruotare la ghiera di selezione modo su un'impostazione diversa.
- Se il tempo di posa è lento e il salvataggio di un'immagine richiede più tempo rispetto all'intervallo specificato, la fotocamera potrebbe eliminare alcuni scatti effettuati durante le riprese intervallate.

Sensibilità ISO

Ruotare la ghiera di selezione modo su **P, S, A, M** o **U** → Pulsante **MENU** → Scheda **P, S, A, M** o **U** (📖9) → Sensibilità ISO

Una sensibilità ISO maggiore permette di riprendere soggetti più scuri. Inoltre, anche nel caso di soggetti con luminosità simile, le immagini possono essere acquisite con tempi di posa più veloci e l'effetto mosso causato dal movimento della fotocamera e del soggetto può essere ridotto.

- Quando viene impostata una sensibilità ISO maggiore, le immagini possono contenere disturbi.

Opzione	Descrizione
Sensibilità ISO	<ul style="list-style-type: none">• Auto (impostazione predefinita): La sensibilità ISO viene impostata automaticamente nella gamma da ISO 100 a 1600.• Intervallo definito auto: La gamma di regolazione automatica della sensibilità ISO può essere selezionata da ISO 400 ISO 100-400 o ISO 800 ISO 100-800.• Da 100 a 6400: La sensibilità ISO rimane fissa sul valore specificato.
Tempo di posa minimo	<p>Impostare il tempo di posa da cui iniziare la regolazione automatica della sensibilità ISO quando il modo di ripresa è P o A.</p> <p>Se l'esposizione è insufficiente con il tempo di posa impostato qui, la sensibilità ISO viene aumentata automaticamente in modo da ottenere l'esposizione corretta.</p> <ul style="list-style-type: none">• L'impostazione è abilitata quando si imposta Sensibilità ISO su Auto o Intervallo definito auto.• Se l'esposizione è ancora insufficiente anche dopo l'aumento della sensibilità ISO, il tempo di posa si allunga.• Impostazione predefinita: No



Visualizzazione della Sensibilità ISO sulla schermata di ripresa

- Quando si seleziona **Auto**, viene visualizzato **ISO** se la sensibilità ISO aumenta automaticamente.
- Quando si seleziona **ISO 100-400** o **ISO 100-800**, viene visualizzato il valore massimo della sensibilità ISO.



Note su Sensibilità ISO

- Nel modo **M** (manuale), se impostato su **Auto**, **ISO 100-400** o **ISO 100-800**, la sensibilità ISO viene fissata su ISO 100.
- La configurazione potrebbe non cambiare quando si utilizzano alcune impostazioni di altre funzioni.

Bracketing di esposizione

Ruotare la ghiera di selezione modo su **P**, **S** o **A** → Pulsante **MENU** → Scheda **P**, **S** o **A** (📖9) → Bracketing di esposizione

L'esposizione (luminosità) può essere modificata automaticamente durante le riprese in sequenza. Questo può essere utile quando si ha difficoltà a regolare la luminosità di un'immagine.

Opzione	Descrizione
No (impostazione predefinita)	Il bracketing di esposizione non viene eseguito.
$\pm 0,3$	Quando si preme il pulsante di scatto fino in fondo, vengono scattate tre foto in sequenza e la fotocamera varia il livello di esposizione di 0, -0,3 e +0,3 sulle foto.
$\pm 0,7$	Quando si preme il pulsante di scatto fino in fondo, vengono scattate tre foto in sequenza e la fotocamera varia il livello di esposizione di 0, -0,7 e +0,7 sulle foto.
$\pm 1,0$	Quando si preme il pulsante di scatto fino in fondo, vengono scattate tre foto in sequenza e la fotocamera varia il livello di esposizione di 0, -1,0 e +1,0 sulle foto.





✔ Note su Bracketing di esposizione



- **Bracketing di esposizione** non è disponibile nel modo **M** (manuale).
- Quando si imposta contemporaneamente la compensazione dell'esposizione (📖65) e $\pm 0,3$, $\pm 0,7$ o $\pm 1,0$ in **Bracketing di esposizione**, viene applicata una compensazione dell'esposizione combinata.
- La configurazione potrebbe non cambiare quando si utilizzano alcune impostazioni di altre funzioni.

Modo area AF

Ruotare la ghiera di selezione modo su **P, S, A, M** o **U** → Pulsante **MENU** → Scheda **P, S, A, M** o **U** (📖9) → Modo area AF

Consente di modificare la modalità di selezione dell'area di messa a fuoco per l'autofocus.

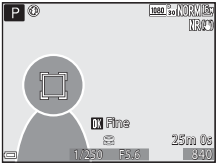
Opzione	Descrizione
<p> Priorità al volto</p>	<p>Quando rileva un volto umano, la fotocamera lo mette a fuoco. Per ulteriori informazioni, vedere "Uso della funzione di rilevamento del volto" (📖77).</p> <p>Durante l'inquadratura di una composizione senza soggetti umani o volti rilevati, la fotocamera seleziona automaticamente una o più delle 9 aree di messa a fuoco che contengono il soggetto più vicino.</p> <div data-bbox="640 346 924 560" data-label="Image"> <p>The image shows a camera viewfinder with a 'P' mode indicator. A central focus area is highlighted with a white square, and a line points to it from the label 'Area di messa a fuoco'. In the background, a person's face is visible. Other UI elements include a battery level indicator, signal strength, and a timestamp '25m 0s'.</p> </div> <p style="text-align: center;">Area di messa a fuoco</p>
<p> Manuale (spot)</p> <p> Manuale (normale)</p> <p> Manuale (ampia)</p>	<p>Utilizzare ▲▼◀▶ sul multi-selettore o ruotarlo per spostare l'area di messa a fuoco nel punto da mettere a fuoco. Per impostare ⚡, 🔄, 🌿 o 📷 utilizzando il multi-selettore (📖55), premere il pulsante OK per applicare l'area di messa a fuoco. Per spostare nuovamente l'area di messa a fuoco, premere di nuovo il pulsante OK.</p> <div data-bbox="640 695 924 910" data-label="Image"> <p>The diagram shows a central focus area with a white square and a line pointing to it from the label 'Area di messa a fuoco (centrale)'. The focus area is centered within a larger square frame.</p> </div> <p style="text-align: center;">Area di messa a fuoco (centrale)</p> <div data-bbox="640 910 924 1041" data-label="Image"> <p>The diagram shows a focus area that is slightly offset from the center, with a line pointing to it from the label 'Portata dell'area di messa a fuoco mobile'.</p> </div> <div data-bbox="640 1041 924 1259" data-label="Image"> <p>The diagram shows a focus area that is significantly offset from the center, with a line pointing to it from the label 'Area di messa a fuoco (spostata)'.</p> </div>

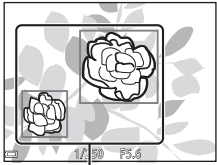
Opzione	Descrizione
 Inseguimento soggetto	<p>Questa funzione consente di scattare immagini di soggetti in movimento. Registrare il soggetto su cui la fotocamera deve eseguire la messa a fuoco. L'area di messa a fuoco si sposta automaticamente per inseguire il soggetto. Per ulteriori informazioni, vedere "Uso di Inseguimento soggetto" (641).</p> 
 Scelta soggetto AF (impostazione predefinita)	<p>Quando rileva il soggetto principale, la fotocamera lo mette a fuoco. Vedere "Utilizzo di Scelta soggetto AF" (76).</p>  <p style="text-align: center;">Aree di messa a fuoco</p>

Note su Modo area AF

- Quando è attivo lo zoom digitale, la fotocamera mette a fuoco l'area al centro dell'inquadratura, a prescindere dall'opzione **Modo area AF** applicata.
- La configurazione potrebbe non cambiare quando si utilizzano alcune impostazioni di altre funzioni.

Uso di Inseguimento soggetto

Ruotare la ghiera di selezione modo su **P, S, A, M** o **U** → Pulsante **MENU** → Scheda **P, S, A, M** o **U** (📖9) → Modo area AF

1 Utilizzare ▲▼ sul multi-selettore per selezionare **Inseguimento soggetto**, quindi premere il pulsante **OK**.

- Premere il pulsante **MENU** dopo aver modificato le impostazioni e tornare alla schermata di ripresa.



2 Registrare un soggetto.

- Allineare il soggetto da inseguire con il bordo del centro del monitor e premere il pulsante **OK**.
- Quando il soggetto è registrato, intorno ad esso viene visualizzato un bordo giallo (area di messa a fuoco) e la fotocamera inizia a inseguire il soggetto.
- Se non è possibile registrare il soggetto, il bordo diventa rosso. Modificare la composizione e riprovare a registrare il soggetto.
- Per annullare la registrazione del soggetto, premere il pulsante **OK**.
- Se la fotocamera non è più in grado di inseguire il soggetto registrato, l'area di messa a fuoco scompare. Registrare nuovamente il soggetto.

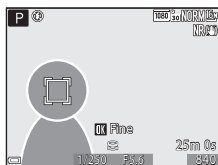
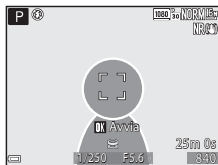

3 Premere il pulsante di scatto fino in fondo per scattare la foto.

- Se si preme il pulsante di scatto mentre l'area di messa a fuoco non è visualizzata, la fotocamera mette a fuoco l'area al centro dell'inquadratura.

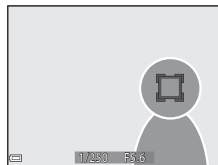

✓ Note su Inseguimento soggetto

- Se si eseguono operazioni come lo zoom mentre la fotocamera sta inseguendo il soggetto, la registrazione viene annullata.
- L'inseguimento del soggetto potrebbe non essere possibile in determinate condizioni di ripresa.

Modo autofocus

Ruotare la ghiera di selezione modo su **P, S, A, M o U** → Pulsante **MENU** → Scheda **P, S, A, M o U** (📖9) → Modo autofocus

Selezionare il metodo per la messa a fuoco durante la ripresa di immagini fisse.

Opzione	Descrizione
AF-S AF singolo (impostazione predefinita)	La fotocamera esegue la messa a fuoco solo quando si preme il pulsante di scatto a metà corsa.
AF-F AF permanente	La fotocamera continua a eseguire la messa a fuoco anche quando non si preme il pulsante di scatto a metà corsa. Il suono del movimento dell'obiettivo viene percepito durante la messa a fuoco.

✔ Note sul Modo autofocus

La configurazione potrebbe non cambiare quando si utilizzano alcune impostazioni di altre funzioni.

🔑 Modo autofocus per la registrazione dei filmati

Il modo autofocus per la registrazione dei filmati può essere impostato tramite **Modo autofocus** (🔑58) nel menu filmato.

Compensazione flash

Ruotare la ghiera di selezione modo su **P, S, A, M o U** → Pulsante **MENU** → Scheda **P, S, A, M o U** (📖9) → Compensazione flash

Consente di regolare l'intensità del lampo del flash.

Utilizzare questa opzione quando il flash è troppo luminoso o troppo scuro.

Opzione	Descrizione
Da +0,3 a +2,0	L'intensità del lampo del flash viene aumentata da +0,3 a +2,0 EV, con incrementi di 1/3 EV, per aumentare la luminosità del soggetto principale dell'inquadratura.
0.0 (impostazione predefinita)	L'intensità del lampo del flash non viene regolata.
Da -0,3 a -2,0	L'intensità del lampo del flash viene diminuita da -0,3 a -2,0 EV, con incrementi di 1/3 EV, per evitare l'effetto indesiderato delle alte luci o i riflessi.

Filtro riduzione disturbo

Ruotare la ghiera di selezione modo su **P, S, A, M** o **U** → Pulsante **MENU** → Scheda **P, S, A, M** o **U** (📖9) → Filtro riduzione disturbo

Consente di impostare l'intensità della funzione di riduzione disturbo eseguita normalmente durante il salvataggio delle immagini.

Opzione	Descrizione
NR* Alto	Consente di eseguire la riduzione disturbo a un livello superiore rispetto all'intensità standard.
NR Normale (impostazione predefinita)	Consente di eseguire la riduzione disturbo con l'intensità standard.
NR* Basso	Consente di eseguire la riduzione disturbo a un livello inferiore rispetto all'intensità standard.

D-Lighting attivo

Ruotare la ghiera di selezione modo su **P, S, A, M** o **U** → Pulsante **MENU** → Scheda **P, S, A, M** o **U** (📖9) → D-Lighting attivo

I dettagli di alte luci e ombre vengono preservati e il contrasto naturale osservato a occhio nudo viene riprodotto efficacemente nell'immagine scattata. Ciò è particolarmente efficace nella ripresa di scene con contrasto elevato, ad esempio esterni caratterizzati da forte luminosità da interni più scuri oppure soggetti in ombra su una spiaggia soleggiata.

Opzione	Descrizione
 Alto Normale Basso	Consente di impostare il livello di effetto.
OFF (impostazione predefinita)	L'effetto D-Lighting attivo non viene applicato.

✓ Note su D-Lighting attivo

- Il salvataggio delle immagini dopo la ripresa richiede più tempo.
- La configurazione potrebbe non cambiare quando si utilizzano alcune impostazioni di altre funzioni.

✓ Confronto tra D-Lighting attivo e D-Lighting

L'opzione **D-Lighting attivo** nel menu di ripresa consente di ridurre l'esposizione prima di eseguire la ripresa per ottimizzare la gamma dinamica. L'opzione **D-Lighting** (📖8) del Menu play consente di ottimizzare la gamma dinamica delle immagini scattate.

Esposizione multipla

Ruotare la ghiera di selezione modo su **P, S, A, M** o **U** → Pulsante **MENU** → Scheda **P, S, A, M** o **U** (📖9) → Esposizione multipla

La fotocamera combina due o tre immagini e le salva come un'unica immagine.

Opzione	Descrizione
Modo esposiz. multipla	Consente di scattare immagini nel modo di esposizione multipla quando è impostato su Si . <ul style="list-style-type: none">• Vengono salvate anche le immagini singole.• Impostazione predefinita: No
Guadagno automatico	Consente di scegliere se regolare automaticamente o meno la luminosità dell'immagine in base al numero di immagini combinate. <ul style="list-style-type: none">• Impostazione predefinita: Si

✔ Note su Esposizione multipla

- Potrebbero essere necessari alcuni istanti per combinare le immagini.
- L'esposizione multipla viene interrotta se la funzione di autospegnimento (📖91) porta la fotocamera nel modo standby durante la ripresa. Durante la ripresa con un lungo intervallo tra gli scatti, si raccomanda di impostare un tempo più lungo per la funzione di autospegnimento.
- La configurazione potrebbe non cambiare quando si utilizzano alcune impostazioni di altre funzioni.
- Durante le riprese con tempo di posa lungo nel modo di esposizione multipla, le immagini salvate potrebbero presentare disturbi (punti luminosi).

Ripresa con Esposizione multipla

Ruotare la ghiera di selezione modo su **P, S, A, M** o **U** → Pulsante **MENU** → Scheda **P, S, A, M** o **U** (📖9) → Esposizione multipla

- 1 Utilizzare ▲▼ sul multi-selettore per selezionare **Modo esposiz. multipla**, quindi premere il pulsante (OK).

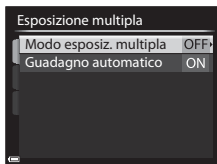

- 2 Selezionare **Si** e premere il pulsante **OK**.

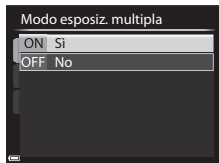

- 3 Premere il pulsante **MENU** per visualizzare la schermata di ripresa.

- 4 Premere il pulsante di scatto per scattare la prima immagine.

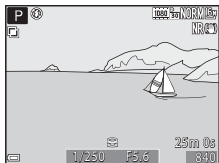

- 5 Premere il pulsante di scatto per scattare la seconda immagine.

- Inquadrare l'immagine guardando la prima immagine visualizzata in trasparenza.
- Quando si scatta la seconda immagine, l'immagine combinata della prima e della seconda immagine viene salvata e visualizzata in trasparenza.
- Per terminare l'esposizione multipla con la seconda immagine, impostare **Modo esposiz. multipla** su **No** oppure ruotare la ghiera di selezione modo su una posizione diversa da **P, S, A, M** o **U**.

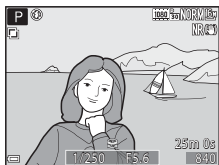





- 6 Premere il pulsante di scatto per scattare la terza immagine.

- L'immagine combinata della prima, seconda e terza immagine viene salvata e l'esposizione multipla termina.
- Potrebbero essere necessari alcuni istanti per scattare la terza immagine.

Memoria zoom

Ruotare la ghiera di selezione modo su **P, S, A, M** o **U** → Pulsante **MENU** → Scheda **P, S, A, M** o **U** (📖9) → Memoria zoom

Opzione	Descrizione
Si	<p>Quando si sposta il controllo zoom, la posizione dello zoom (equivalente alla lunghezza focale/all'angolo di campo nel formato 35 mm [135]) passa nelle posizioni impostate selezionando la casella di controllo di questa opzione del menu. Sono disponibili le seguenti impostazioni: 24 mm, 28 mm, 35 mm, 50 mm, 85 mm, 105 mm, 135 mm, 200 mm, 300 mm, 400 mm, 500 mm, 600 mm, 800 mm e 1000 mm.</p> <ul style="list-style-type: none">• Scegliere la lunghezza focale con il multi-selettore, quindi premere il pulsante  per selezionare  o deselezionare la casella di controllo.• Per impostazione predefinita, tutte le caselle di controllo sono selezionate .• Per completare l'impostazione, premere  sul multi-selettore.• La posizione dello zoom impostata in Posizione zoom all'avvio viene selezionata automaticamente .
No (impostazione predefinita)	Lo zoom può essere spostato su qualsiasi posizione, incluse le posizioni che possono essere impostate con Si .

Note sul funzionamento dello zoom

- Quando sono impostate più lunghezze focali, spostare il controllo zoom per passare alla lunghezza focale più vicina a quella impostata prima dell'azionamento. Per passare a una lunghezza focale diversa, rilasciare il controllo zoom, quindi spostarlo nuovamente.
- Quando si utilizza lo zoom digitale, impostare **Memoria zoom** su **No**.

Posizione zoom all'avvio

Ruotare la ghiera di selezione modo su **P, S, A, M** o **U** → Pulsante **MENU** → Scheda **P, S, A, M** o **U** (📖9) → Posizione zoom all'avvio

Consente di impostare la posizione dello zoom (equivalente alla lunghezza focale/angolo di campo nel formato 35 mm [135]) da applicare quando si accende la fotocamera.

Sono disponibili le seguenti impostazioni: **24 mm** (impostazione predefinita), **28 mm**, **35 mm**, **50 mm**, **85 mm**, **105 mm** e **135 mm**.

Anteprima esposiz. M

Ruotare la ghiera di selezione modo su **P, S, A, M** o **U** → Pulsante **MENU** → Scheda **P, S, A, M** o **U** (📖9) → Anteprima esposiz. M

Consente di scegliere se riflettere o meno la luminosità sulla schermata di ripresa quando l'esposizione viene modificata nel modo **M** (manuale).

Opzione	Descrizione
Sì	Riflette la luminosità sulla schermata di ripresa.
No (impostazione predefinita)	Non riflette la luminosità sulla schermata di ripresa.

Menu play

Per informazioni sulle funzioni di modifica delle immagini, vedere "Modifica di immagini fisse" (📷7).

🖨 Ordine di stampa (creazione di un ordine di stampa DPOF)

Premere il pulsante ▶ (modo riproduzione) → Pulsante MENU (📖8) →

🖨 Ordine di stampa

Se si configurano le impostazioni dell'ordine di stampa in anticipo, è possibile utilizzarle con i metodi di stampa elencati di seguito.

- Portando la card di memoria presso un laboratorio fotografico che supporta la stampa DPOF (Digital Print Order Format).
- Inserendo una card di memoria nell'alloggiamento card di una stampante compatibile DPOF.
- Collegando la fotocamera a una stampante compatibile PictBridge (📷15).

- 1 Utilizzare ▲▼ sul multi-selettore per selezionare **Seleziona immagini**, quindi premere il pulsante Ⓞ.

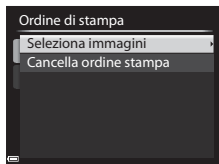

- 2 Selezionare le immagini (fino a 99) e il numero di copie (fino a 9) per ciascuna immagine selezionata.

- Utilizzare ◀▶ sul multi-selettore o ruotarlo per selezionare le immagini, quindi utilizzare ▲▼ per specificare il numero di copie da stampare.
- Le immagini selezionate per la stampa sono contrassegnate da un segno di spunta e sono associate al numero di copie da stampare. Se non si specifica il numero di copie per le immagini, la selezione viene annullata.
- Spostare il controllo zoom verso T (📄) per passare alla riproduzione a pieno formato o W (📷) per passare alla riproduzione miniatura.
- Al termine dell'impostazione, premere il pulsante Ⓞ.



3 Scegliere se stampare anche la data e le informazioni di ripresa.

- Selezionare **Data** e premere il pulsante **OK** per stampare la data di ripresa su tutte le immagini.
- Selezionare **Info** e premere il pulsante **OK** per stampare il valore del tempo di posa e di apertura del diaframma su tutte le immagini.
- Infine, per completare l'ordine di stampa, selezionare **Eseguito** e premere il pulsante **OK**.

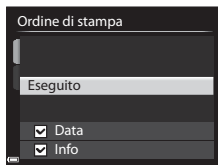

Note sulla stampa della data e delle informazioni di ripresa

- Alcune stampanti potrebbero non essere in grado di stampare la data e le informazioni di ripresa.
- Le informazioni di ripresa non vengono stampate quando la fotocamera è collegata a una stampante.
- Le impostazioni **Data** e **Info** vengono ripristinate ogni volta che viene visualizzata l'opzione **Ordine di stampa**.
- La data stampata corrisponde a quella salvata al momento dello scatto dell'immagine.
- Per le immagini scattate con l'opzione **Stampa data** (👁️64) attiva, vengono stampate solo la data e l'ora corrispondenti al momento dello scatto, anche se viene attivata l'opzione data di **Ordine di stampa** per le immagini.

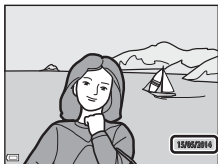



Annullamento dell'ordine di stampa esistente

Selezionare **Cancella ordine stampa** nel passaggio 1 di Ordine di stampa (👁️48).

Ulteriori informazioni

Per ulteriori informazioni, vedere "Stampa di immagini in formato 1:1" (👁️23).



Slide show

Premere il pulsante  (modo riproduzione) → Pulsante MENU ()8 →

 Slide show



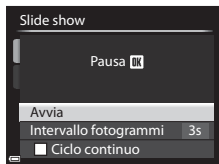

Consente di riprodurre immagini una alla volta in uno "slide show" automatizzato. Quando si riproducono file filmato ()89) in uno slide show, viene visualizzato solo il primo fotogramma di ciascun filmato.

1 Utilizzare ▲▼ sul multi-selettore per selezionare **Avvia**, quindi premere il pulsante .

- La presentazione slide show ha inizio.
- Per modificare l'intervallo di transizione tra un'immagine e l'altra, selezionare **Intervallo fotogrammi**, premere il pulsante , quindi specificare l'intervallo desiderato prima di scegliere **Avvia**.
- Per far sì che lo slide show venga ripetuto automaticamente, selezionare **Ciclo continuo** e premere il pulsante  prima di selezionare **Avvia**.
- Il tempo massimo di riproduzione è di circa 30 minuti anche se l'opzione **Ciclo continuo** è attiva.





2 Selezionare Fine o Riavvia.



- La schermata sulla destra viene visualizzata quando lo slide show termina o viene messo in pausa. Per uscire dalla presentazione, selezionare  e premere il pulsante . Per riprendere lo slide show, selezionare  e premere il pulsante .



Funzionamento durante la riproduzione

- Utilizzare  per visualizzare l'immagine precedente/successiva. Tenere premuto per eseguire l'avanzamento/il riavvolgimento veloce.
- Premere il pulsante  per mettere in pausa o terminare lo slide show.

Proteggi



Premere il pulsante  (modo riproduzione) → Pulsante MENU  →
 Proteggi

La fotocamera consente di proteggere le immagini selezionate da eventuali eliminazioni accidentali.

Selezionare le immagini da proteggere o annullare la protezione di immagini eseguita in precedenza mediante la schermata di selezione immagini  84).



Tenere presente che, durante la formattazione della memoria interna della fotocamera o della card di memoria  69), verranno eliminati in modo permanente anche i file protetti.

Ruota immagine

Premere il pulsante  (modo di riproduzione) → Pulsante MENU  →
 Ruota immagine

Consente di specificare l'orientamento con cui le immagine salvate vengono visualizzate durante la riproduzione. È possibile ruotare immagini fisse di 90 gradi in senso orario o antiorario.

Le immagini salvate con orientamento verticale possono essere ruotate in entrambe le direzioni fino a un massimo di 180 gradi.

Scegliere un'immagine nella schermata di selezione immagini  84). Quando viene visualizzata la schermata Ruota immagine, utilizzare   sul multi-selettore o ruotarlo per ruotare l'immagine di 90 gradi.

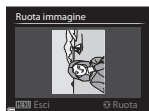



Rotazione di 90 gradi
in senso antiorario



Rotazione di 90 gradi
in senso orario





Premere il pulsante  per finalizzare l'orientamento della visualizzazione e salvare le informazioni relative all'orientamento con l'immagine.

Memo vocale

Premere il pulsante  (modo riproduzione) → Selezionare un'immagine → Pulsante **MENU** () →  Memo vocale

È possibile registrare memo vocali e allegarli alle immagini.



Registrazione di memo vocali

- Tenere premuto il pulsante  (fino a 20 secondi).
- Non toccare il microfono.
- Durante la registrazione **REC** e  lampeggiano sul monitor.
- Una volta terminata la registrazione viene visualizzata la schermata di riproduzione del memo vocale. Premere il pulsante  per riprodurre il memo vocale.
- Eliminare il memo vocale attuale prima di registrarne uno nuovo.
- Nel modo di riproduzione a pieno formato viene visualizzata l'icona  sulle immagini con un memo vocale.
- Premere  sul multi-selettore prima o dopo la registrazione di un memo vocale per ritornare al Menu play.







Riproduzione di memo vocali

Scegliere un'immagine con l'icona  visualizzata prima di premere il pulsante **MENU**.

- Premere il pulsante  per riprodurre un memo vocale. Premere nuovamente il pulsante per arrestare la riproduzione.
- Spostare il controllo zoom durante la riproduzione per regolare il volume.
- Premere  prima o dopo la riproduzione di un memo vocale per ritornare al Menu play.



Eliminazione di memo vocali

Premere il pulsante  sulla schermata di riproduzione del memo vocale. Utilizzare   per selezionare **Sì**, quindi premere il pulsante .

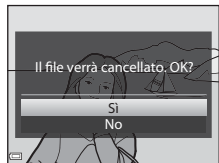

- Per eliminare un memo vocale di un'immagine protetta, è necessario prima disattivare l'impostazione **Proteggi**.





Copia (copia tra la memoria interna e la card di memoria)

Premere il pulsante  (modo riproduzione) → Pulsante **MENU** () →  Copia

Consente di copiare immagini o filmati tra la memoria interna e la card di memoria.

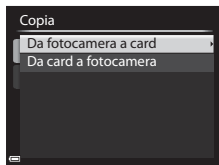
- 1 Utilizzare   sul multi-selettore per scegliere un'opzione di destinazione in cui copiare le immagini e premere il pulsante .



- 2 Selezionare un'opzione di copia e premere il pulsante .

- Se si sceglie l'opzione **Immagini selezionate**, utilizzare la schermata di selezione immagini per specificare le immagini ()84).

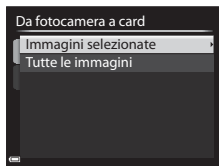

Note sulla copia di immagini

- È possibile copiare solo file in formati salvabili da questa fotocamera.
- L'operazione non è garantita con immagini scattate con una fotocamera di marca diversa o con foto modificate con un computer.
- Le impostazioni **Ordine di stampa** ()48) configurate per le immagini non vengono copiate.



Note sulla copia di immagini in sequenza

- Se si seleziona un'immagine principale di una sequenza in **Immagini selezionate**, vengono copiate tutte le immagini della sequenza.
- Se si preme il pulsante **MENU** mentre vengono visualizzate immagini in sequenza, è disponibile solo l'opzione di copia **Da card a fotocamera**. Se si seleziona **Sequenza corrente**, vengono copiate tutte le immagini della sequenza.

Copia su una card di memoria che non contiene immagini

Quando si imposta la fotocamera sul modo di riproduzione, viene visualizzato **La memoria non contiene immagini**. Premere il pulsante **MENU** per selezionare **Copia**.

Opzioni visual. sequenza



Premere il pulsante  (modo riproduzione) → Pulsante MENU ()8 →  Opzioni visual. sequenza

Consente di selezionare il metodo utilizzato per visualizzare immagini in sequenza ()5).

Opzione	Descrizione
Singole foto	Visualizza individualmente ciascuna immagine di una sequenza. Sulla schermata di riproduzione viene visualizzata l'icona  .
Solo foto principale (impostazione predefinita)	Visualizza solo l'immagine principale di una sequenza.

Le impostazioni vengono applicate a tutte le sequenze e l'impostazione viene salvata nella memoria interna anche se la fotocamera è spenta.

Scegliere foto principale



Premere il pulsante  (modo riproduzione) → Visualizzare una sequenza di cui si desidera sostituire l'immagine principale → Pulsante MENU ()8 →  Scegliere foto principale

Consente di specificare un'immagine differente di una sequenza e impostarla come immagine principale.

- Quando viene visualizzata la schermata di selezione della foto principale, scegliere un'immagine ()84).

Menu filmato

Opzioni filmato









Selezionare il modo di ripresa → Pulsante **MENU** → Scheda  (filmato)  → Opzioni filmato

Selezionare l'opzione filmato desiderata per la registrazione.



Selezionare opzioni filmato a velocità normale per registrare a velocità normale, oppure opzioni filmato HS (56) per registrare al rallentatore o ad alta velocità.

- Per la registrazione di filmati, si consiglia l'uso di card di memoria (Classe 6 o superiore) (21).

Opzioni filmato a velocità normale

Opzione (dimensione immagine/ frequenza fotogrammi, formato file) ^{1,2}	Dimensione immagine	Proporzioni (orizzontale:verticale)
 1080/30p  1080/25p (impostazione predefinita)	1920 × 1080	16:9
 1080/60i  1080/50i	1920 × 1080	16:9
 720/30p  720/25p	1280 × 720	16:9
 iFrame 720/30p ³ iFrame 720/25p ³	1280 × 720	16:9
 480/30p  480/25p	640 × 480	4:3

¹ Le opzioni e la frequenza fotogrammi che è possibile impostare variano a seconda delle impostazioni di **Standard video** nel menu impostazioni **Impostazioni TV** (70).



²  **1080/60i** e  **1080/50i** utilizzano un sistema interlacciato per registrare, mentre altre impostazioni utilizzano un sistema di scansione progressivo per registrare.

³ iFrame è un formato supportato da Apple Inc. Le funzioni di modifica dei filmati non possono essere utilizzate (20).

Opzioni filmato HS

I filmati registrati vengono riprodotti in accelerato o al rallentatore.

Per ulteriori informazioni, vedere "Riproduzione di filmati al rallentatore o accelerati" (👓57).

Opzione	Dimensione immagine Proporzioni (orizzontale:verticale)	Descrizione
 HS 480/4x	640 x 480 4:3	Filmato al rallentatore a 1/4 della velocità <ul style="list-style-type: none">Tempo di registrazione massimo: 7 minuti 15 secondi (tempo di riproduzione: 29 minuti)
 HS 720/2x	1280 x 720 16:9	Filmato al rallentatore a 1/2 della velocità <ul style="list-style-type: none">Tempo di registrazione massimo: 14 minuti 30 secondi (tempo di riproduzione: 29 minuti)
 HS 1080/0,5x	1920 x 1080 16:9	Filmato accelerato a 2 volte la velocità normale <ul style="list-style-type: none">Tempo di registrazione massimo: 29 minuti (tempo di riproduzione: 14 minuti 30 secondi)

✓ Note sui filmati HS

- L'audio non viene registrato.
- Quando si avvia la registrazione, la posizione dello zoom, la messa a fuoco, l'esposizione e il bilanciamento del bianco vengono bloccati.
- Alcune opzioni di **Opzioni filmato** non possono essere selezionate quando si utilizzano determinati effetti speciali.

Riproduzione di filmati al rallentatore o accelerati

Quando si registra a velocità normale:

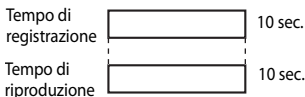

Quando si registra a $\frac{480}{120}$ / $\frac{480}{100}$ HS 480/4x:

I filmati vengono registrati a una velocità 4 volte superiore al normale.
Vengono riprodotti al rallentatore a una velocità 4 volte inferiore.

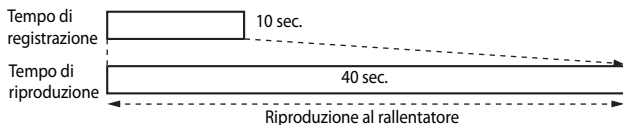

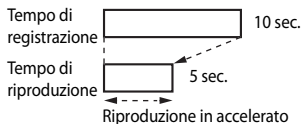

Quando si registra a $\frac{1080}{15}$ / $\frac{1080}{25}$ HS 1080/0,5x:

I filmati vengono registrati a 1/2 della velocità normale.
Vengono riprodotti in accelerato a una velocità 2 volte superiore.



Modo autofocus

Selezionare il modo di ripresa → Pulsante MENU → Scheda  (filmato)  (9) → Modo autofocus

Consente di impostare il modo di messa a fuoco della fotocamera per la registrazione di filmati.

Opzione	Descrizione
AF-S AF singolo (impostazione predefinita)	La messa a fuoco è bloccata quando inizia la registrazione del filmato. Selezionare questa opzione quando la distanza tra la fotocamera e il soggetto rimane pressoché costante.
AF-F AF permanente	La fotocamera esegue la messa a fuoco continuamente. Selezionare questa opzione quando la distanza tra la fotocamera e il soggetto cambia notevolmente durante la registrazione. Nei filmati registrati si può avvertire il rumore prodotto dalla funzione di messa a fuoco della fotocamera. Per impedire che i suoni prodotti dalla messa a fuoco della fotocamera interferiscano con la registrazione, si consiglia di utilizzare AF singolo .



Note sul Modo autofocus



- Quando un'opzione filmato HS è selezionata in **Opzioni filmato**, l'impostazione è fissa su **AF singolo**.
- La configurazione potrebbe non cambiare quando si utilizzano alcune impostazioni di altre funzioni.

Menu impostazioni

Schermata avvio

Premere il pulsante **MENU** → Scheda  9 → Schermata avvio

Consente di configurare la schermata di avvio visualizzata quando si accende la fotocamera.

Opzione	Descrizione
Nessuna (impostazione predefinita)	Consente di non visualizzare la schermata di avvio.
COOLPIX	Consente di visualizzare la schermata di avvio con il logo COOLPIX.
Scegliere immagine	Consente di visualizzare un'immagine selezionata per la schermata di avvio. <ul style="list-style-type: none">• Viene visualizzata la schermata di selezione immagini. Selezionare un'immagine ( 84), quindi premere il pulsante .• Dato che una copia dell'immagine selezionata viene salvata nella fotocamera, l'immagine viene visualizzata quando si accende la fotocamera anche se l'immagine originale è stata eliminata.• Non è possibile selezionare un'immagine se le relative proporzioni sono differenti da quelle della schermata o se le dimensioni dell'immagine sono estremamente ridotte dopo che è stata applicata la funzione Mini-foto o Ritaglio.

Fuso orario e data

Premere il pulsante **MENU** → Scheda **Y** (📖9) → Fuso orario e data

Consente di impostare l'orologio della fotocamera.

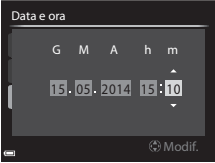
Opzione	Descrizione
Data e ora	<ul style="list-style-type: none">• Selezionare un'opzione: premere ◀▶ sul multi-selettore (passa a G, M, A, h e m).• Modificare la data e l'ora: premere ▲▼. La data e l'ora possono essere modificate anche ruotando il multi-selettore o la ghiera di comando.• Applicare l'impostazione: Selezionare l'impostazione m e premere il pulsante OK o ▶. 
Formato data	Selezionare Anno/mese/giorno , Mese/giorno/anno o Giorno/mese/anno .
Fuso orario	Consente di impostare il fuso orario e l'ora legale. <ul style="list-style-type: none">• Quando si imposta Destinazione (➔) dopo aver configurato l'ora locale (🏠), viene calcolata automaticamente la differenza tra l'ora locale e l'ora di destinazione, quindi vengono salvate la data e l'ora della regione selezionata.

Impostazione Fuso orario

- 1 Utilizzare ▲▼ sul multi-selettore per selezionare **Fuso orario**, quindi premere il pulsante OK.

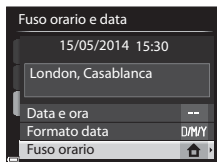

- 2 Selezionare 🏠 **Ora locale** o ➔ **Destinazione** e premere il pulsante OK.

- La data e l'ora visualizzate sul monitor cambiano in base alla selezione dell'ora locale o della destinazione.



- 3 Premere ▶.

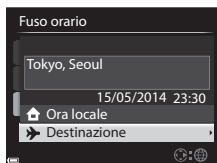

- 4 Utilizzare ◀▶ per selezionare il fuso orario.

- Viene visualizzata la differenza tra l'ora locale e l'ora di destinazione.
- Premere ▲ per attivare la funzione ora legale e verrà visualizzato il simbolo 🌞. Premere ▼ per disattivare la funzione ora legale.
- Per applicare il fuso orario, premere il pulsante OK.
- Se non viene visualizzato l'orario corretto relativo all'ora locale o al fuso orario di destinazione, impostarlo in **Data e ora**.



Impostazioni monitor

Premere il pulsante **MENU** → Scheda **Y** (📖9) → Impostazioni monitor



Opzione	Descrizione
Info foto	Consente di impostare le informazioni visualizzate sul monitor durante la ripresa e la riproduzione.
Mostra foto scattata	Si (impostazione predefinita): l'immagine viene visualizzata sul monitor immediatamente dopo lo scatto e la visualizzazione ritorna alla schermata di ripresa. No : l'immagine non viene visualizzata immediatamente dopo lo scatto.
Luminosità	Consente di impostare la luminosità del monitor su uno dei 5 livelli disponibili. <ul style="list-style-type: none">• Impostazione predefinita: 3• Questa opzione non può essere impostata quando si utilizza il mirino.
Istogrammi si/no	Si : consente di visualizzare un grafico che mostra la distribuzione della luminosità nell'immagine (📖65). No (impostazione predefinita): non consente di visualizzare un grafico.





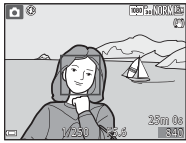

✓ Note su Istogrammi si/no

Gli istogrammi non vengono visualizzati nei seguenti casi.

- Quando si registra un filmato
- Quando il centro ingrandito dell'immagine viene visualizzato in **MF** (messa a fuoco manuale)
- Quando viene visualizzato il modo flash, l'autoscatto o il menu del modo messa a fuoco

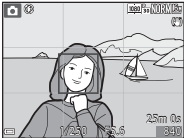
Info foto

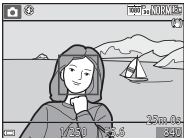
	Modo di ripresa	Modo riproduzione
Mostra info		
Info automatiche (impostazione predefinita)	Le impostazioni correnti e le informazioni sul funzionamento vengono visualizzate come per Mostra info . Se non si eseguono operazioni per alcuni secondi, le informazioni vengono nascoste come per Nascondi info . Le informazioni vengono visualizzate nuovamente quando si esegue l'operazione successiva.	

	Modo di ripresa	Modo riproduzione
Nascondi info		
Reticolo+info auto	 <p>Oltre alle informazioni mostrate con Info automatiche, viene visualizzato anche un reticolo per facilitare l'inquadratura delle immagini.</p>	 <p>Le impostazioni correnti o le informazioni sul funzionamento vengono visualizzate come per Info automatiche.</p>
Bordo video+info auto	 <p>Oltre alle informazioni mostrate con Info automatiche, viene visualizzato anche un bordo prima dell'inizio della registrazione, corrispondente all'area che verrà inclusa durante la registrazione dei filmati. Il bordo video non viene visualizzato durante la registrazione di filmati.</p>	 <p>Le impostazioni correnti o le informazioni sul funzionamento vengono visualizzate come per Info automatiche.</p>

✓ Note sul reticolo

Quando il centro ingrandito dell'immagine viene visualizzato in **MF** (messa a fuoco manuale), il reticolo non viene visualizzato.

Stampa data (sovrastampa della data e dell'ora sulle immagini)

Premere il pulsante **MENU** → Scheda **Y** (📖9) → Stampa data

Quando si scatta, è possibile sovrastampare la data e l'ora sulle immagini in modo da poter stampare tali informazioni anche mediante stampanti che non sono in grado di stampare la data (📷49).



Opzione	Descrizione
DATE Data	La data viene sovrastampata sulle immagini.
DATE Data e ora	La data e l'ora vengono sovrastampate sulle immagini.
OFF No (impostazione predefinita)	La data e l'ora non vengono sovrastampate sulle immagini.

✓ Note su Stampa data



- Le date sovrastampate fanno parte dell'immagine in maniera permanente e non possono essere eliminate. La data e l'ora non possono essere sovrastampate su immagini già scattate.
- La data e l'ora non possono essere sovrastampate nei seguenti casi.
 - Quando il modo scena è impostato su **Panorama semplificato**
 - Quando l'opzione **Cache di prescatto, Velocità alta: 120 fps** o **Velocità alta: 60 fps** è selezionata per **Sequenza** (📷33)
 - Durante la registrazione di filmati
 - Durante il salvataggio di immagini fisse durante la registrazione di filmati
- Potrebbe risultare difficile leggere la data e l'ora sovrastampate quando si utilizzano immagini di dimensioni ridotte.

Riduzione vibrazioni

Premere il pulsante **MENU** → Scheda  (9) → Riduzione vibrazioni

Consente di impostare la riduzione degli effetti del movimento della fotocamera durante la ripresa.

Se si utilizza un treppiedi per stabilizzare la fotocamera durante le riprese, la funzione **Riduzione vibrazioni** deve essere impostata su **No**.

Opzione	Descrizione
 Normale (impostazione predefinita)	Consente di compensare il movimento della fotocamera che si verifica di solito durante la ripresa nella posizione teleobiettivo zoom o con tempi di posa lunghi. La fotocamera rileva automaticamente la direzione di spostamento e compensa solo le vibrazioni causate dal movimento della fotocamera. Quando la fotocamera viene spostata in senso orizzontale, ad esempio, la funzione di riduzione vibrazioni riduce solo i movimenti verticali. Se la fotocamera viene spostata in senso verticale, la funzione di riduzione vibrazioni compensa solo i movimenti orizzontali.
 Attiva	Consente di compensare automaticamente il movimento della fotocamera durante la ripresa se si prevede che possa verificarsi un movimento significativo della fotocamera quando si esegue una ripresa da un'auto non stazionaria o in condizioni di appoggio instabile.
OFF No	La funzione di riduzione vibrazioni è disattivata.



Note su Riduzione vibrazioni

- Dopo aver acceso la fotocamera o eseguito il passaggio dal modo di riproduzione al modo di ripresa, attendere che la schermata del modo di ripresa venga visualizzata per intero prima di scattare immagini.
- Le immagini visualizzate sul monitor della fotocamera immediatamente dopo la ripresa potrebbero apparire sfocate.
- In alcuni casi, l'attivazione della funzione riduzione vibrazioni potrebbe non consentire l'eliminazione completa degli effetti causati dal movimento della fotocamera.

Rilevam. movimento

Premere il pulsante **MENU** → Scheda  (📖9) → Rilevam. movimento

Consente di rilevare il movimento al fine di ridurre gli effetti del movimento del soggetto e della fotocamera durante la ripresa di immagini fisse.

Opzione	Descrizione
 Auto	Il rilevamento del movimento è disponibile con alcuni modi di ripresa o con determinate impostazioni, quando  viene visualizzato sulla schermata di ripresa. Quando la fotocamera rileva il movimento del soggetto o della fotocamera,  diventa verde, la sensibilità ISO e il tempo di posa vengono automaticamente aumentati per ridurre l'effetto mosso.
No (impostazione predefinita)	Il rilevamento del movimento è disattivato.

Note su Rilevam. movimento

- Il rilevamento del movimento potrebbe non essere in grado di eliminare il movimento del soggetto e della fotocamera in alcune situazioni.
- Il rilevamento del movimento potrebbe essere disattivato se il soggetto è in forte movimento o troppo scuro.
- Le immagini scattate durante il rilevamento del movimento potrebbero apparire "sgrunate".

Illuminatore AF

Premere il pulsante **MENU** → Scheda  (📖9) → Illuminatore AF

Consente di attivare o meno l'illuminatore ausiliario AF che assiste l'autofocus.

Opzione	Descrizione
Auto (impostazione predefinita)	L'illuminatore ausiliario AF si accende automaticamente quando l'illuminazione del soggetto è debole. L'illuminatore ha un raggio d'azione di circa 3,0 m con l'impostazione massima del grandangolo e di 3,0 m con la posizione teleobiettivo massima. <ul style="list-style-type: none">• Tenere presente che per alcuni modi scena o aree di messa a fuoco, l'illuminatore ausiliario AF potrebbe non accendersi.
No	L'illuminatore ausiliario AF non si accende.

Zoom digitale

Premere il pulsante **MENU** → Scheda  (📖9) → Zoom digitale

Opzione	Descrizione
Sì (impostazione predefinita)	Zoom digitale attivato.
No	Zoom digitale disattivato.

Note sullo Zoom digitale

- Non è possibile utilizzare lo zoom digitale nei modi scena seguenti.
 - **Selezione scene auto, Ritratto, Ritratto notturno, Panorama semplificato, Animali domestici**
- Non è possibile utilizzare lo zoom digitale quando si utilizzano alcune impostazioni di altre funzioni.
- Quando è attivo lo zoom digitale, **Modo esposizione** ()32) è impostato su **Ponderata centrale** o **Spot** a seconda del rapporto di ingrandimento di una sezione ingrandita.

Impostazioni audio

Premere il pulsante **MENU** → Scheda  (📖9) → Impostazioni audio

Opzione	Descrizione
Suono pulsante	Quando è selezionato Si (impostazione predefinita), la fotocamera emette un segnale acustico quando vengono eseguite operazioni, due segnali acustici quando viene acquisita la messa a fuoco sul soggetto e tre segnali acustici quando si verifica un errore. Inoltre, viene emesso un suono di avvio. <ul style="list-style-type: none">• Quando si utilizza il modo scena Animali domestici o Birdwatching, i suoni vengono disattivati.• Quando Schermata avvio è impostato su Nessuna, il suono di avvio non viene emesso.
Suono scatto	Quando è selezionato Si (impostazione predefinita), il suono di scatto viene emesso quando si rilascia l'otturatore. <ul style="list-style-type: none">• Il suono di scatto non viene emesso quando si utilizza il modo di ripresa in sequenza, quando si registrano filmati o quando si utilizza il modo scena Animali domestici o Birdwatching.

Autospegnimento

Premere il pulsante **MENU** → Scheda  ( 9) → Autospegnimento

Consente di impostare il tempo che deve trascorrere prima di passare al modo standby ( 23).

È possibile selezionare **30 sec.**, **1 min** (impostazione predefinita), **5 min** o **30 min**.



Note su Autospegnimento

Il tempo che deve trascorrere prima di passare al modo standby è fisso nelle seguenti situazioni:

- Quando viene visualizzato un menu: 3 minuti (quando l'autospegnimento è impostato su **30 sec.** o **1 min**)
- Quando è collegato l'adattatore CA: 30 minuti

Formatta memoria/Formatta card

Premere il pulsante **MENU** → Scheda **Y** (📖9) → Formatta memoria/Formatta card

Utilizzare questa opzione per formattare la memoria interna o una card di memoria.

La procedura di formattazione della memoria interna o della card di memoria comporta l'eliminazione definitiva di tutti i dati. I dati eliminati non possono essere recuperati. Prima di eseguire la formattazione, trasferire tutte le immagini importanti su un computer.

- Non spegnere la fotocamera né aprire il coperchio del vano batteria/alloggiamento card di memoria durante la formattazione.

Formattazione della memoria interna

Rimuovere la card di memoria dalla fotocamera.

L'opzione **Formatta memoria** viene visualizzata nel menu impostazioni.

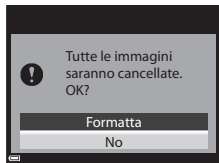

Formattazione delle card di memoria

Inserire una card di memoria nella fotocamera.

L'opzione **Formatta card** viene visualizzata nel menu impostazioni.

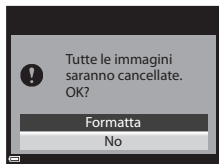

Lingua/Language

Premere il pulsante **MENU** → Scheda **Y** (📖9) → Lingua/Language

Consente di selezionare una lingua per la visualizzazione di menu e messaggi.

Impostazioni TV

Premere il pulsante **MENU** → Scheda **Y** (📖9) → Impostazioni TV

Consente di regolare le impostazioni per il collegamento a un televisore.

Opzione	Descrizione
Standard video	Consente di scegliere tra NTSC e PAL . Sia NTSC che PAL sono standard per la radiodiffusione televisiva analogica a colori. <ul style="list-style-type: none">• La frequenza dei fotogrammi in Opzioni filmato (🎮55) varia in base alle impostazioni dello standard video.
HDMI	Consente di selezionare una risoluzione per l'uscita HDMI. Quando è selezionato Auto (impostazione predefinita), l'opzione più adatta al televisore collegato alla fotocamera viene selezionata automaticamente tra 480p , 720p o 1080i .
Controllo da disp. HDMI	Quando è selezionato Si (impostazione predefinita), è possibile utilizzare il telecomando del televisore compatibile HDMI CEC per comandare la fotocamera durante la riproduzione (🎮14).



HDMI e HDMI-CEC

HDMI (High-Definition Multimedia Interface) è un'interfaccia multimediale.

HDMI-CEC (HDMI-Consumer Electronics Control) consente l'interoperabilità dei dispositivi compatibili.

Ricarica via computer

Premere il pulsante **MENU** → Scheda **Y** (📖9) → Ricarica via computer

Opzione	Descrizione
AUTO Auto (impostazione predefinita)	Quando la fotocamera è collegata a un computer in funzione (📖93), la batteria inserita nella fotocamera viene automaticamente ricaricata tramite l'alimentazione del computer.
No	La batteria inserita nella fotocamera non viene ricaricata quando la fotocamera è collegata a un computer.

✔ **Note sulla ricarica via computer**

- Quando la fotocamera è collegata a un computer, si accende automaticamente e avvia la ricarica. Se la fotocamera viene spenta, la ricarica si arresta.
- La ricarica di una batteria completamente scarica richiede circa 4 ore e 50 minuti. Il tempo di ricarica aumenta nel caso in cui si trasferiscono immagini durante la ricarica della batteria.
- La fotocamera si spegne automaticamente se non vi è comunicazione con il computer per 30 minuti al termine della ricarica della batteria.

✔ **Quando la spia di carica lampeggia rapidamente in verde**

La ricarica non può essere eseguita, possibilmente a causa di uno dei motivi descritti di seguito.

- La temperatura ambiente non è adatta al caricamento. La batteria deve essere caricata in locali chiusi, a temperature ambiente comprese tra 5°C e 35°C.
- Il cavo USB non è collegato correttamente oppure la batteria è difettosa. Accertarsi che il cavo USB sia collegato correttamente e sostituire la batteria se necessario.
- Il computer è nel modo sospendi e non invia alimentazione. Attivare il computer.
- La batteria non può essere caricata perché il computer non può fornire alimentazione alla fotocamera a causa delle impostazioni o delle specifiche del computer.

Selez. alternata Av/Tv

Premere il pulsante **MENU** → Scheda  (📖9) → Selez. alternata Av/Tv

Consente di cambiare il metodo per impostare il programma flessibile, il tempo di posa o il valore di apertura del diaframma quando il modo di ripresa è impostato su **P, S, A, M o U**.

Opzione	Descrizione
Selezione predefinita (impostazione predefinita)	Utilizzare la ghiera di comando per impostare il programma flessibile o il tempo di posa e il multi-selettore per impostare il valore di apertura del diaframma.
Selezione alternata	Utilizzare il multi-selettore per impostare il programma flessibile o il tempo di posa e la ghiera di comando per impostare il valore di apertura del diaframma.

Azzerata numeraz. file

Premere il pulsante **MENU** → Scheda  (📖9) → Azzerata numeraz. file

Se si seleziona **Si**, la numerazione progressiva dei file viene azzerata (80). Dopo l'azzeramento, viene creata una nuova cartella e il numero di file per la successiva immagine scattata inizia da "0001".

Note su Azzerata numeraz. file

L'opzione **Azzerata numeraz. file** non può essere applicata quando il numero di cartella raggiunge 999 e sono presenti immagini nella cartella. Inserire una nuova card di memoria o formattare la memoria interna o la card di memoria (69).

Cartelle per la memorizzazione dei file

Immagini fisse, filmati e memo vocali memorizzati con questa fotocamera vengono salvati in cartelle della memoria interna o della card di memoria.

- Ai nomi delle cartelle vengono aggiunti numeri sequenziali in ordine crescente a partire da "100" fino a "999" (i nomi delle cartelle non vengono visualizzati sulla fotocamera).
- Viene creata una nuova cartella quando si verificano le situazioni seguenti.
 - Quando il numero di file in una cartella raggiunge 200
 - Quando un file di una cartella è numerato con "9999"
 - Quando viene eseguita l'operazione **Azzerata numeraz. file**
- Viene creata una nuova cartella ogni volta che si scatta una serie di immagini con riprese intervallate, quindi le immagini vengono salvate in questa cartella dove la numerazione dei file inizia con "0001".

Avviso occhi chiusi

Premere il pulsante **MENU** → Scheda **Y** (📖9) → Avviso occhi chiusi

Selezionare se la fotocamera deve rilevare o meno soggetti umani che hanno chiuso gli occhi utilizzando la funzione di rilevamento del volto (📖77) durante la ripresa nei modi seguenti:

- Modo scena **Selezione scene auto**, **Ritratto** o **Ritratto notturno** (quando è selezionato **Treppiedi**) (📖36)
- Quando il modo di ripresa è impostato su **P**, **S**, **A**, **M** o **U** (quando si seleziona **Priorità al volto**) (📖39) per l'opzione **Modo area AF**

Opzione	Descrizione
Si	Quando si scatta un'immagine con la funzione di rilevamento del volto in cui uno o più soggetti umani possono aver chiuso gli occhi, la schermata Soggetto con occhi chiusi? viene visualizzata sul monitor. Controllare l'immagine e decidere se è necessario scattarne un'altra.
No (impostazione predefinita)	L'avviso occhi chiusi è disattivato.

Schermata Avviso occhi chiusi

I volti rilevati dalla funzione di avviso occhi chiusi vengono circondati da un bordo.

È possibile effettuare le operazioni seguenti.

- Ingrandire il volto: ruotare il controllo zoom verso **T** (🔍). Se viene rilevato più di un volto, utilizzare **◀▶** sul multi-selettore per selezionare il volto desiderato.
- Passare al modo di riproduzione a pieno formato: ruotare il controllo zoom verso **W** (📷).

Se si preme il pulsante **OK** o non vengono effettuate operazioni per alcuni secondi, la fotocamera torna al modo di ripresa.



✓ Note su Avviso occhi chiusi

- L'avviso occhi chiusi è disattivato nelle seguenti situazioni.
 - Quando si seleziona il timer sorriso (📖60)
 - Quando si seleziona un'opzione diversa da **Singolo** (📖33) per la ripresa in sequenza
 - Quando si seleziona un'opzione diversa da **No** (📖38) per il bracketing di esposizione
 - Quando l'opzione **Si** (📖44) è selezionata per **Modo esposiz. multipla**
- L'avviso occhi chiusi potrebbe non funzionare correttamente in alcune condizioni di ripresa.



Caricamento Eye-Fi

Premere il pulsante **MENU** → Scheda  (📖9) → Caricamento Eye-Fi





Opzione	Descrizione
 Attiva (impostazione predefinita)	Consente di caricare le immagini create dalla fotocamera in una destinazione preselezionata.
 Disattiva	Le immagini non vengono caricate.

Note sulle Eye-Fi Card

- Le immagini non verranno caricate se l'intensità del segnale è insufficiente, anche se è selezionata l'opzione **Attiva**.
- Rimuovere la Eye-Fi card dalla fotocamera nei luoghi in cui non è consentito l'uso di dispositivi wireless. Potrebbe avvenire la trasmissione di segnali anche se è selezionata l'opzione **Disattiva**.
- Per ulteriori informazioni, fare riferimento al manuale di istruzioni della Eye-Fi Card in uso. In caso di errore, contattare il produttore della card.
- La fotocamera può essere utilizzata per attivare e disattivare le Eye-Fi card, tuttavia, potrebbe non supportare le altre funzioni Eye-Fi.
- La fotocamera non è compatibile con la funzione memoria infinita. Disattivare tale funzione, se impostata su un computer. Se la funzione memoria infinita è attivata, il numero di immagini scattate potrebbe non essere visualizzato correttamente.
- Le Eye-Fi card possono essere utilizzate solo nel paese di acquisto. Osservare le norme locali relative ai dispositivi wireless.
- Se si lascia l'impostazione **Attiva**, la batteria si esaurisce più rapidamente.

Indicatore di comunicazione Eye-Fi

Lo stato della comunicazione della Eye-Fi card nella fotocamera può essere controllato sul monitor (📖10).

- : **Caricamento Eye-Fi** è impostato su **Disattiva**.
-  (acceso): caricamento Eye-Fi card abilitato; in attesa dell'inizio del caricamento.
-  (lampeggiante): caricamento Eye-Fi card abilitato; caricamento dei dati in corso.
- : caricamento Eye-Fi card abilitato ma nessuna immagine è disponibile per il caricamento.
- : si è verificato un errore. La fotocamera non è in grado di controllare la Eye-Fi card.

Peaking

Premere il pulsante **MENU** → Scheda **Y** (📖9) → Peaking

Opzione	Descrizione
Sì (impostazione predefinita)	Quando si utilizza la funzione di messa a fuoco manuale, l'operazione viene agevolata evidenziando in bianco i contorni delle aree messe a fuoco nell'immagine visualizzata sul monitor (📖63, 64).
No	La funzione di peaking è disattivata.

Ripristina tutto

Premere il pulsante **MENU** → Scheda **Y** (📖9) → Ripristina tutto

Quando si seleziona **Ripristina**, le impostazioni della fotocamera vengono ripristinate sui valori predefiniti.

- Alcune impostazioni quali **Fuso orario e data** o **Lingua/Language** non vengono ripristinate.
- Le User settings (Impostazioni utente) salvate in **U** della ghiera di selezione modo non vengono ripristinate. Per ripristinare queste impostazioni, utilizzare **Ripristina User settings** (📖54).

Azzeramento numerazione file

Per riportare la numerazione dei file a "0001", eliminare tutte le immagini salvate nella memoria interna o nella card di memoria prima di selezionare **Ripristina tutto**. A tale scopo è possibile utilizzare anche **Azzeramento numerazione file** (🔧72).

Versione firmware









Premere il pulsante **MENU** → Scheda **Y** (📖9) → Versione firmware



Consente di visualizzare la versione corrente del firmware della fotocamera.









Messaggi di errore

Se viene visualizzato un messaggio di errore, fare riferimento alla tabella riportata di seguito.

Display	Causa/Soluzione	
Alta temperatura della batteria. La fotocamera si sta per spegnere.	La fotocamera si spegne automaticamente. Attendere che la batteria si sia raffreddata prima di riutilizzarla.	-
La fotocamera si sta per spegnere per evitare il surriscaldamento.	L'interno della fotocamera si è riscaldato. La fotocamera si spegne automaticamente. Attendere che la fotocamera si sia raffreddata prima di riutilizzarla.	-
Card di memoria protetta in scrittura.	L'interruttore di protezione scrittura è in posizione di "blocco". Spostare l'interruttore di protezione scrittura nella posizione di "scrittura".	-
Card non utilizzabile.	Si è verificato un errore durante l'accesso alla card di memoria.	
Card non leggibile.	<ul style="list-style-type: none"> • Utilizzare una card approvata. • Controllare che i terminali siano puliti. • Controllare che la card di memoria sia stata inserita correttamente. 	21 20 20
Card non formattata. Formattare?	La card di memoria non è stata formattata per l'utilizzo con la fotocamera. La formattazione cancella tutti i dati salvati sulla card di memoria. Per conservare copie delle immagini, selezionare No e salvare le copie su un computer o un altro supporto prima di formattare la card di memoria. Per formattare la card di memoria, selezionare Si e premere il pulsante  .	20,  -5
Non disponibile se la Eye-Fi card è bloccata.	L'interruttore di protezione scrittura della Eye-Fi card si trova in posizione di "blocco". Si è verificato un errore durante l'accesso alla Eye-Fi card. <ul style="list-style-type: none"> • Controllare che i terminali siano puliti. • Controllare che la Eye-Fi card sia stata inserita correttamente. 	- 20 20
Memoria insufficiente.	Cancellare immagini o inserire una card di memoria nuova.	33, 90, 20

Display	Causa/Soluzione	
Immagine non salvabile.	Si è verificato un errore durante il salvataggio dell'immagine. Inserire una nuova card di memoria o formattare la memoria interna o la card di memoria.	20,  69
	È stato raggiunto il numero massimo consentito per la numerazione dei file. Inserire una nuova card di memoria o formattare la memoria interna o la card di memoria.	 69
	L'immagine non può essere utilizzata per la schermata di avvio.	 59
	Lo spazio disponibile non è sufficiente per il salvataggio della copia. Cancellare alcune immagini dalla destinazione.	33, 90
File audio non salvabile.	Non è possibile associare un memo vocale a questa immagine. <ul style="list-style-type: none"> • I memo vocali non possono essere associati ai filmati. • Selezionare un'immagine scattata con questa fotocamera. 	-  52
L'immagine non può essere modificata.	<ul style="list-style-type: none"> • Selezionare immagini che supportano la funzione di modifica. • Le immagini scattate con fotocamere diverse da questa non possono essere modificate. 	 7 -
Filmato non registrabile.	Si è verificato un errore di timeout durante la registrazione del filmato sulla card di memoria. Scegliere una card di memoria con maggiore velocità in scrittura.	21
Impossibile azzerare la numerazione dei file.	Non è possibile azzerare la numerazione dei file poiché il numero sequenziale di una cartella ha raggiunto il limite massimo. Inserire una nuova card di memoria o formattare la memoria interna o la card di memoria.	20,  69
La memoria non contiene immagini.	Nella memoria interna o nella card di memoria non sono presenti immagini. <ul style="list-style-type: none"> • Rimuovere la card di memoria dalla fotocamera per riprodurre le immagini che si trovano nella memoria interna. • Per copiare le immagini salvate nella memoria interna della fotocamera sulla card di memoria, premere il pulsante MENU per selezionare Copia nel Menu play. 	20  53
File senza dati immagine.	Il file non è stato creato o modificato con questa fotocamera.	
File non riproducibile.	Il file non può essere visualizzato con questa fotocamera. Visualizzare il file con un computer o con il dispositivo utilizzato per crearlo o modificarlo.	-

Display	Causa/Soluzione	
Tutte le foto sono nascoste.	<ul style="list-style-type: none"> Nessuna immagine disponibile per lo slide show, ecc. Non sono presenti immagini che possono essere visualizzate sulla schermata di selezione immagini per l'eliminazione. 	-
Immagine non cancellabile.	L'immagine è protetta. Disabilitare la protezione.	 51
Solleverare il flash.	<ul style="list-style-type: none"> Quando il modo scena è impostato su Selezione scene auto, è possibile scattare un'immagine anche con il flash abbassato, ma il flash non viene emesso. Quando il modo scena è impostato su Ritratto notturno o Controluce con l'opzione HDR impostata su No, sollevare il flash per scattare un'immagine. 	39 38, 42
Errore obiettivo.	Si è verificato un errore relativo all'obiettivo. Spegner e riaccendere la fotocamera. Se l'errore persiste, contattare il rivenditore o un centro assistenza autorizzato Nikon.	22
Errore di comunicazione.	Si è verificato un errore durante la comunicazione con la stampante. Spegner la fotocamera e ricollegare il cavo USB.	 15
Errore di sistema.	Si è verificato un errore nel circuito interno della fotocamera. Spegner la fotocamera, rimuovere e reinserire la batteria, quindi riaccendere la fotocamera. Se l'errore persiste, contattare il rivenditore o un centro assistenza autorizzato Nikon.	22

Display	Causa/Soluzione	
Errore stampante: verificare stato stampante.	Dopo aver risolto il problema, selezionare Riprendi e premere il pulsante  per riprendere la stampa.*	-
Errore stampante: verificare carta.	Caricare la carta del formato specificato, selezionare Riprendi e premere il pulsante  per riprendere la stampa.*	-
Errore stampante: inceppamento carta.	Estrarre la carta inceppata, selezionare Riprendi , quindi premere il pulsante  per riprendere la stampa.*	-
Errore stampante: carta esaurita.	Caricare la carta del formato specificato, selezionare Riprendi e premere il pulsante  per riprendere la stampa.*	-
Errore stampante: verificare inchiostro.	Si è verificato un problema con l'inchiostro della stampante. Controllare l'inchiostro, selezionare Riprendi , quindi premere il pulsante  per riprendere la stampa.*	-
Errore stampante: inchiostro esaurito.	Sostituire la cartuccia di inchiostro, selezionare Riprendi , quindi premere il pulsante  per riprendere la stampa.*	-
Errore stampante: file alterato.	Si è verificato un problema con il file dell'immagine da stampare. Selezionare Annulla e premere il pulsante  per annullare la stampa.	-

* Per ulteriori informazioni, consultare la documentazione fornita con la stampante.

Nomi dei file

Di seguito vengono indicati i criteri di denominazione di immagini, filmati e memo vocali.

Nome file: DSCN0001.JPG

(1) (2) (3)

(1) Identificativo	Non visualizzato sul monitor della fotocamera.	
	DSCN	Immagini fisse originali, filmati, immagini fisse estratte da filmati
	SSCN	Copie di mini-foto
	RSCN	Copie ritagliate
FSCN	Immagini create con una funzione di modifica diversa da Ritaglio e Mini-foto e filmati creati con la funzione di modifica dei filmati	
(2) Numero file	Assegnato automaticamente in ordine crescente a partire da "0001" fino a "9999". <ul style="list-style-type: none">• Quando il numero di file raggiunge "9999", viene creata una nuova cartella e il numero file successivo inizia nuovamente da "0001".• Viene creata una nuova cartella ogni volta che si scatta una serie di immagini con riprese intervallate, quindi le immagini vengono salvate in questa cartella dove la numerazione dei file inizia con "0001".	
(3) Estensione	Indica il formato del file.	
	.JPG	Immagini fisse JPEG
	.MOV	Filmati
.WAV	Memo vocali <ul style="list-style-type: none">• L'identificativo e il numero file sono gli stessi dell'immagine a cui è associato il memo vocale.	

Accessori opzionali

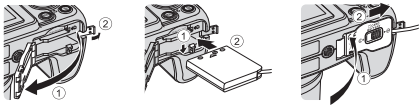
Caricabatteria	Caricabatteria MH-61 (Tempo di ricarica con batteria scarica: circa 2 ore)
Adattatore CA	<p>Adattatore CA EH-62A (collegare come indicato in figura)</p> <p>1 2 3</p>  <p>Prima di chiudere il coperchio vano batteria/alloggiamento card di memoria, inserire completamente il cavo del connettore di alimentazione nell'alloggiamento nel vano batteria. Se una parte del cavo fuoriesce dalla scanalatura, il coperchio o il cavo potrebbero danneggiarsi alla chiusura del coperchio.</p>
Cavo audio/video	Cavo audio/video EG-CP16
Adattatore wireless per la comunicazione con dispositivi mobili	<p>Adattatore wireless per la comunicazione con dispositivi mobili WU-1a</p> <p>Quando si collega l'adattatore WU-1a al connettore di uscita USB/audio/video della fotocamera, è possibile collegare la fotocamera mediante connessione Wi-Fi (LAN wireless) ai dispositivi Smart Device su cui è stato installato il software dedicato.</p> <p>È possibile utilizzare il proprio dispositivo Smart Device per rilasciare l'otturatore della fotocamera a distanza o copiare sul dispositivo immagini salvate sulla card di memoria inserita nella fotocamera.</p> <ul style="list-style-type: none"> • Durante il funzionamento con comando a distanza, tutti i comandi sulla fotocamera sono disabilitati, ad eccezione dell'accensione e dello spegnimento. • Se non è inserita una card di memoria nella fotocamera, non è possibile utilizzare la funzione Wi-Fi. • Questa funzione non può essere utilizzata quando la Eye-Fi card è inserita nella fotocamera. <p>Per ulteriori informazioni, consultare i nostri siti Web, i cataloghi dei prodotti o la documentazione fornita con l'adattatore WU-1a.</p>
Cinghia da polso	Cinghia da polso AH-CP1

La disponibilità può variare in base al paese o alla regione.
Per informazioni aggiornate, consultare il nostro sito Web o le brochure.



A series of horizontal dashed lines spanning the width of the page, intended for handwriting practice.



Note tecniche e Indice

Cura dei prodotti	2
Fotocamera.....	2
Batteria	3
Adattatore CA/caricabatteria	4
Card di memoria	5
Cura della fotocamera.....	6
Pulizia.....	6
Conservazione	7
Risoluzione dei problemi.....	8
Caratteristiche tecniche.....	16
Indice analitico	22

Cura dei prodotti

Fotocamera

Per garantire un utilizzo corretto e duraturo di questo prodotto Nikon, osservare le precauzioni descritte di seguito e le avvertenze riportate in "Informazioni sulla sicurezza" (📖vii-ix) relative all'utilizzo e alla conservazione.

✔ **Non fare cadere il prodotto**

È possibile che il prodotto non funzioni correttamente se sottoposto a urti o vibrazioni violenti.

✔ **Maneggiare con cura l'obiettivo e tutte le parti mobili**

Non esercitare forza sull'obiettivo, sul copriobiettivo, sul monitor, sull'alloggiamento card di memoria o sul vano batteria. Questi componenti si possono danneggiare con facilità. Inserendo con forza il copriobiettivo si potrebbero causare malfunzionamenti della fotocamera o danni all'obiettivo. In caso di rottura del monitor, prestare la massima attenzione per evitare ferimenti a causa dei frammenti di vetro e impedire che i cristalli liquidi entrino in contatto con la pelle, gli occhi e la bocca.

✔ **Tenere asciutto il prodotto**

L'apparecchio può danneggiarsi se immerso in acqua o esposto ad elevati livelli di umidità.

✔ **Evitare gli sbalzi di temperatura**

Sbalzi di temperatura improvvisi, ad esempio quando si entra o esce da un ambiente riscaldato durante una giornata fredda, possono causare la formazione di condensa all'interno della fotocamera. Per prevenire la formazione di condensa, inserire il prodotto in una borsa o busta di plastica prima di sottoporlo a sbalzi di temperatura improvvisi.

✔ **Tenere lontano da campi magnetici intensi**

Non utilizzare né conservare la fotocamera in prossimità di apparecchiature che generano forti radiazioni elettromagnetiche o campi magnetici. Le cariche elettrostatiche e i campi magnetici creati da apparecchiature come i radiotrasmittitori possono provocare interferenze compromettendo il funzionamento del monitor, danneggiare i dati salvati sulla card di memoria o alterare i circuiti interni del prodotto.

✔ **Non tenere l'obiettivo puntato verso fonti di luce intensa per periodi prolungati**

Non tenere l'obiettivo puntato verso il sole o altre fonti di luce intensa per periodi prolungati quando utilizzate o riponete la fotocamera. La luce intensa potrebbe deteriorare il sensore di immagine e produrre un effetto sfocato bianco nelle fotografie.

Spegnere la fotocamera prima di rimuovere o scollegare la fonte di alimentazione o la card di memoria

Non rimuovere la batteria mentre il prodotto è in funzione oppure quando sta registrando o eliminando delle immagini. Nelle suddette circostanze, l'interruzione improvvisa dell'alimentazione potrebbe provocare la perdita di dati oppure danneggiare la memoria o lo schema elettrico del prodotto.

Note sul monitor

- I monitor e i mirini elettronici sono costruiti con precisione estremamente elevata; almeno il 99,99% dei pixel sono effettivi e non più dello 0,01% risulta mancante o difettoso. Pertanto, sebbene questi display possano contenere pixel sempre accesi (bianchi, rossi, blu o verdi) o sempre spenti (neri), questo non indica un malfunzionamento e non ha alcun effetto sulle immagini registrate con il dispositivo.
- In presenza di una forte luce, potrebbe risultare difficile visualizzare le immagini sul monitor.
- Il monitor è retroilluminato con un LED. Se la luce del monitor dovesse affievolirsi o diventare instabile, contattare un centro di assistenza autorizzato Nikon.

Batteria

- Prima dell'uso leggere e osservare le avvertenze riportate in "Informazioni sulla sicurezza" (📖vii-ix).
- Verificare il livello della batteria prima di utilizzare la fotocamera e, se necessario, sostituirla o ricaricarla. Se la batteria è completamente carica, non caricarla ulteriormente poiché ciò potrebbe determinare una riduzione delle prestazioni. Per le riprese in occasioni importanti, se possibile tenere sempre a portata di mano una batteria di riserva completamente carica.
- Non utilizzare la batteria a temperature ambiente inferiori a 0°C o superiori a 40°C.
- Caricare la batteria in un ambiente chiuso la cui temperatura sia compresa tra 5°C e 35°C prima dell'uso.
- Se la temperatura della batteria è compresa tra 0°C e 10°C o tra 45°C e 60°C, la capacità di caricamento può risultare ridotta.
- La batteria non verrà caricata se la temperatura ambiente è inferiore a 0°C o superiore a 60°C.
- Tenere presente che la batteria potrebbe riscaldarsi durante l'uso, pertanto aspettare che la batteria si raffreddi prima di ricaricarla. La mancata osservanza di queste precauzioni potrebbero provocare danni alla batteria, comprometterne le prestazioni o precluderne il caricamento normale.
- Nelle giornate fredde, la capacità delle batterie potrebbe diminuire. Se si utilizza una batteria scarica a basse temperature, la fotocamera non si accende. Assicurarsi che la batteria sia completamente carica prima di eseguire riprese fotografiche in condizioni atmosferiche rigide. Conservare le batterie di riserva in un luogo caldo e utilizzarle quando necessario. Una volta riscaldate, le batterie fredde possono recuperare la carica perduta.

- In caso di polvere sui terminali della batteria, la fotocamera potrebbe non funzionare. Se i terminali della batteria non sono ben puliti, pulirli con un panno pulito e asciutto prima dell'uso.
- Se si prevede di non utilizzare la batteria per un certo periodo di tempo, inserirla nella fotocamera e farla scaricare completamente prima di riporla. La batteria deve essere conservata in un luogo fresco, a una temperatura compresa tra 15°C e 25°C. Non riporre la batteria in locali caldi o molto freddi.
- Rimuovere sempre la batteria dalla fotocamera o dal caricabatteria opzionale quando non viene utilizzata. Se lasciata nella fotocamera, la batteria consuma quantitativi minimi di energia anche se non viene utilizzata. Ciò può causare lo scaricamento eccessivo della batteria rendendola inutilizzabile. L'accensione e lo spegnimento della fotocamera con la batteria scarica può ridurre la vita della batteria.
- Ricaricare la batteria almeno una volta ogni sei mesi e farla scaricare completamente prima di riporla.
- Dopo aver rimosso la batteria dalla fotocamera o dal caricabatteria opzionale, riporre la batteria in una busta di plastica, ecc. per isolarla e conservarla in un luogo fresco.
- Un calo netto della durata della carica di una batteria interamente ricaricata ed utilizzata a temperatura ambiente indica che è giunto il momento di sostituirla. Acquistare una nuova batteria EN-EL5.
- Quando non mantiene più la carica, sostituite la batteria. Le batterie usate sono una risorsa preziosa. Riciclare le batterie usate in conformità con le normative locali.

Adattatore CA/caricabatteria

Prima dell'uso leggere e osservare le avvertenze riportate in "Informazioni sulla sicurezza" (📖vii-ix).

- L'adattatore CA/caricabatteria EH-70P può essere utilizzato solo con dispositivi compatibili. Non utilizzare con dispositivi di marca o modello diversi.
- In nessuna circostanza utilizzare un adattatore CA di marca o modello diversi dall'adattatore CA/caricabatteria EH-70P o dall'adattatore USB-CA. La mancata osservanza di questa precauzione può provocare surriscaldamento o danni alla fotocamera.
- L'adattatore CA/caricabatteria EH-70P è compatibile con prese elettriche CA da 100 V-240 V, 50/60 Hz. Per l'utilizzo in altri paesi, servirsi di un adattatore spina (disponibile in commercio) se necessario. Per ulteriori informazioni sugli adattatori spina, rivolgersi all'agenzia di viaggi di riferimento.

Card di memoria

- Utilizzare solo card di memoria Secure digital. Vedere "Card di memoria approvate" (📖21).
- Seguire le precauzioni riportate nella documentazione fornita insieme alla card di memoria.
- Non applicare etichette o adesivi sulla card di memoria.
- Non formattare la card di memoria utilizzando un computer.
- La prima volta che si inserisce nella fotocamera una card di memoria precedentemente utilizzata con un altro dispositivo, occorre formattarla con questa fotocamera. Si consiglia di formattare le card di memoria nuove con questa fotocamera prima dell'uso.
- Si noti che **la formattazione determina l'eliminazione definitiva di tutte le immagini e di eventuali altri dati presenti sulla card di memoria**. Se sulla card di memoria sono presenti dati che si desidera conservare, copiarli in un computer prima di eseguire la formattazione.
- Se all'accensione della fotocamera viene visualizzato il messaggio **Card non formattata. Formattare?**, la card di memoria deve essere formattata. Se la card di memoria contiene dati che non si desidera eliminare, selezionare **No** e premere il pulsante **OK**. Prima della formattazione, copiare i dati in un computer. Per formattare la card di memoria, selezionare **Si**.
- Per la formattazione della card di memoria, il salvataggio e l'eliminazione di immagini, nonché la copia di immagini in un computer, adottare le precauzioni seguenti, al fine di evitare di danneggiare la card stessa.
 - Non aprire il coperchio del vano batteria/alloggiamento card di memoria né rimuovere la batteria o la card di memoria.
 - Non spegnere la fotocamera.
 - Non scollegare l'adattatore CA.

Cura della fotocamera

Pulizia

Obiettivo/ mirino	Non toccare con le dita le parti di vetro. Togliere la polvere o particelle estranee con una pompetta (strumento specifico per obiettivi con una parte in gomma che, pompando, soffia aria da un'estremità). Per eliminare impronte digitali o altre macchie che non è stato possibile rimuovere con la pompetta, pulire l'obiettivo utilizzando un panno morbido, con movimenti a spirale dal centro verso i bordi. Se anche dopo questa operazione l'obiettivo non risulta pulito, ripeterla dopo aver inumidito leggermente il panno con un detergente apposito reperibile in commercio.
Monitor	Asportare la polvere e le particelle estranee con una pompetta. Per rimuovere impronte digitali o altre macchie, utilizzare un panno morbido e asciutto facendo attenzione a non esercitare pressioni.
Corpo	Togliere la polvere, la sporcizia o la sabbia con una pompetta, quindi pulire delicatamente con un panno asciutto e morbido. Dopo avere utilizzato la fotocamera in spiaggia o in un ambiente in cui sono presenti sabbia o polvere, eliminare ogni residuo di sabbia, polvere o sale con un panno asciutto leggermente inumidito con acqua dolce, quindi asciugatela accuratamente. La presenza di corpi estranei all'interno della fotocamera potrebbe causare danni non coperti dalla garanzia.

Non utilizzare solventi organici volatili, ad esempio alcool o diluenti, detergenti chimici, agenti anticorrosivi o antiappannamento.

Conservazione

Quando non è utilizzata, tenere spenta la fotocamera. Prima di riporre la fotocamera, verificare che la spia di accensione sia spenta. Rimuovere la batteria se si prevede di non utilizzare la fotocamera per un lungo periodo. Non conservare la fotocamera insieme a palline di naftalina o canfora oppure nelle condizioni seguenti:

- In prossimità di apparecchiature che possono produrre forti campi magnetici, quali televisori e radio
- Temperature al di sotto di -10°C o al di sopra di 50°C
- Luoghi con scarsa ventilazione o esposti a un livello di umidità superiore al 60%





Per prevenire la formazione di condensa e muffe, estrarre la fotocamera dal luogo in cui viene conservata almeno una volta al mese. Prima di riporre nuovamente la fotocamera, accenderla e premere più volte il pulsante di scatto.













Per la conservazione della batteria, adottare le precauzioni riportate al paragrafo "Batteria" (🔋:3) in "Cura dei prodotti" (🔋:2).





Risoluzione dei problemi

Se la fotocamera non funziona come previsto, consultare l'elenco dei problemi più frequenti riportato di seguito prima di rivolgersi al rivenditore di fiducia o a un rappresentante autorizzato Nikon.



Problemi relativi ad alimentazione, schermo e impostazioni

Problema	Causa/Soluzione	
La fotocamera è accesa ma non risponde.	<ul style="list-style-type: none"> • Attendere la fine della registrazione. • Se il problema persiste, spegnere la fotocamera. Se la fotocamera non si spegne, rimuovere e reinserire la batteria o le batterie oppure, se si sta utilizzando un adattatore CA, scollegare e ricollegare l'adattatore CA. <p>Si noti che, sebbene i dati attualmente in corso di registrazione verranno persi, i dati già registrati non verranno influenzati dalla rimozione o disconnessione della fonte di alimentazione.</p>	- 22,  81
La batteria inserita nella fotocamera non può essere caricata.	<ul style="list-style-type: none"> • Controllare tutte le connessioni. • Quando è collegata a un computer, la fotocamera potrebbe non caricarsi per uno dei motivi descritti di seguito. <ul style="list-style-type: none"> - È stato selezionato No per Ricarica via computer nel menu impostazioni. 71 - La ricarica della batteria si arresta se la fotocamera viene spenta. - La ricarica della batteria non è possibile se la lingua della fotocamera, la data e l'ora non sono state impostate oppure se la data e l'ora sono state reimpostate dopo che la batteria dell'orologio della fotocamera si è scaricata. Utilizzare l'adattatore CA/caricabatteria per caricare la batteria. - La ricarica della batteria potrebbe arrestarsi se il computer è nel modo sospendi. - A seconda delle specifiche, delle impostazioni e dello stato del computer, potrebbe non essere possibile eseguire la ricarica della batteria. 	18 - 24, 25 - -
Non è possibile accendere la fotocamera.	<ul style="list-style-type: none"> • La batteria è scarica. • Quando l'adattatore CA/caricabatteria è collegato, non è possibile accendere la fotocamera anche se si preme l'interruttore di alimentazione. La fotocamera si accende nel modo di riproduzione premendo e tenendo premuto il pulsante  (riproduzione), ma non è possibile eseguire riprese. 	22 18





Problema	Causa/Soluzione	
La fotocamera si spegne senza preavviso.	<ul style="list-style-type: none"> La fotocamera si spegne automaticamente per risparmiare energia (funzione di autospegnimento). La fotocamera o la batteria è troppo fredda e non funziona correttamente. L'interno della fotocamera si è riscaldato. Lasciare spenta la fotocamera finché l'interno si raffredda e provare a riaccenderla. 	23  :3 -
Il monitor o il mirino è vuoto.	<ul style="list-style-type: none"> La fotocamera è spenta. La batteria è scarica. La fotocamera è passata al modo standby per risparmiare energia. Premere l'interruttore di alimentazione, il pulsante di scatto, il pulsante  o  (* registrazione filmato) oppure ruotare la ghiera di selezione modo. Non è possibile attivare contemporaneamente sia il monitor che il mirino. Per passare dal monitor al mirino e viceversa potrebbero trascorrere alcuni istanti. La fotocamera e il computer sono collegati tramite un cavo USB. La fotocamera e il televisore sono collegati tramite un cavo audio/video o HDMI. Riprese intervallate in corso. 	22 22 23 - 93, 96 93,  13  35
Il monitor non è leggibile.	<ul style="list-style-type: none"> La luce ambiente è troppo forte. Spostarsi in un punto meno illuminato o utilizzare il mirino. Regolare la luminosità del monitor. Il monitor è sporco. Pulirlo. 	7 91,  62  :6
Si riscontrano difficoltà nel visualizzare l'immagine nel mirino.	Regolare il mirino mediante il comando di regolazione diottrica.	7
La data e l'ora di registrazione non sono corrette.	<ul style="list-style-type: none"> Se non è stato impostato l'orologio della fotocamera, l'indicatore "data non impostata" lampeggia durante la ripresa e la registrazione di filmati. Le immagini e i filmati salvati prima della configurazione dell'orologio riportano la data "00/00/0000 00:00" o "01/01/2014 00:00" rispettivamente. Impostare l'ora e la data corrette mediante l'opzione Fuso orario e data nel menu impostazioni. L'orologio della fotocamera non è preciso come gli orologi ordinari. Confrontare periodicamente l'ora dell'orologio della fotocamera con quella di un orologio più preciso e, se necessario, reimpostarla. 	24, 91,  60 91,  60
Sul monitor non è visualizzata alcuna informazione.	È stato selezionato Nascondi info per Info foto in Impostazioni monitor nel menu impostazioni.	91,  62













Problema	Causa/Soluzione	
Stampa data non disponibile.	L'opzione Fuso orario e data non è stata configurata nel menu impostazioni.	24, 91,  60
La data non viene sovrastampata sulle immagini neanche quando si attiva Stampa data .	<ul style="list-style-type: none"> Il modo di ripresa corrente non supporta l'opzione Stampa data. È attiva una funzione che limita la Stampa data. La data non può essere sovrastampata sui filmati. 	91,  64 72 –
All'accensione della fotocamera viene visualizzata la schermata di impostazione di fuso orario e data.	La batteria dell'orologio è scarica; sono stati ripristinati i valori predefiniti di tutte le impostazioni.	24, 25
Le impostazioni della fotocamera sono state reimpostate.		
Azzer numeraz. file non può essere eseguito.	Sebbene sia stata creata una cartella nuova nella memoria interna o nella card di memoria mediante la funzione di azzeramento numerazione file, ecc., se il numero di sequenza del nome di una cartella (non visualizzato sulla fotocamera) raggiunge il limite massimo ("999"), l'azzeramento non è possibile. Cambiare card di memoria o formattare la memoria interna o la card di memoria.	92,  72
La fotocamera si surriscalda.	La fotocamera potrebbe surriscaldarsi quando viene utilizzata per un periodo di tempo prolungato per riprendere filmati o inviare immagini utilizzando una Eye-Fi card o quando viene utilizzata in un ambiente caldo; non si tratta di un malfunzionamento.	–
La fotocamera emette un suono.	Quando si imposta Modo autofocus su AF permanente o in alcuni modi di ripresa, la fotocamera potrebbe emettere un suono provocato dalla messa a fuoco.	69, 89

Problemi di ripresa

Problema	Causa/Soluzione	
Impossibile passare al modo di ripresa.	<ul style="list-style-type: none"> Scollegare il cavo HDMI o il cavo USB. Quando la fotocamera è collegata alla presa elettrica tramite l'adattatore CA/caricabatteria, non è possibile passare al modo di ripresa. 	93, 96,  13,  15 18





Problema	Causa/Soluzione	
Quando si preme il pulsante di scatto, non vengono scattate immagini.	<ul style="list-style-type: none"> Quando la fotocamera è nel modo riproduzione, premere il pulsante , il pulsante di scatto o il pulsante  (registrazione filmato). Quando vengono visualizzati i menu, premere il pulsante MENU. La batteria è scarica. Quando il modo scena è impostato su Ritratto notturno o Controluce con l'opzione HDR impostata su No, sollevare il flash. Se l'icona del modo flash lampeggia quando si preme a metà corsa il pulsante di scatto, il flash è in fase di carica. 	32 8 22 38, 42, 56 56
La fotocamera non è in grado di mettere a fuoco.	<ul style="list-style-type: none"> Il soggetto è troppo vicino alla fotocamera. Eseguire la ripresa con il modo scena Selezione scene auto o Macro/primo piano o con il modo di messa a fuoco Macro/primi piani. L'impostazione del modo di messa a fuoco non è corretta. Controllare o modificare l'impostazione. Il soggetto è difficile da mettere a fuoco. Impostare Illuminatore AF nel menu impostazioni su Auto. Il soggetto è fuori dall'area di messa a fuoco con il pulsante di scatto premuto a metà corsa. Il modo di messa a fuoco è impostato su MF (messa a fuoco manuale). Spegnere e riaccendere la fotocamera. 	39, 40, 61, 62 61, 62 78 91,  66 30, 69 61, 63 22
Durante la ripresa, sul monitor compaiono delle bande colorate.	Le bande colorate possono comparire durante la ripresa di soggetti con motivi ripetitivi (ad esempio, tapparelle) e non costituiscono un malfunzionamento. Le bande colorate non saranno presenti nelle foto scattate o nei filmati registrati. Tuttavia, quando si utilizza l'opzione Velocità alta: 120 fps o HS 480/4x , le bande colorate potrebbero risultare visibili nelle foto scattate e nei filmati registrati.	-
Le immagini sono mosse.	<ul style="list-style-type: none"> Utilizzare il flash. Attivare la funzione di riduzione vibrazioni o rilevamento movimento. Utilizzare l'opzione BSS (scelta dello scatto migliore) di Sequenza nel menu di ripresa. Utilizzare un treppiedi per stabilizzare la fotocamera durante la ripresa (il contemporaneo utilizzo dell'autoscatto rende la stabilizzazione più efficace). 	56 91,  65,  66 69 59
Nelle immagine scattate con il flash sono presenti dei punti luminosi.	Il flash viene riflesso da particelle nell'atmosfera. Abbassare il flash e impostare il modo flash su  (No).	56

Problema	Causa/Soluzione	
Il flash non viene emesso.	• È stato selezionato un modo di ripresa che non consente l'uso del flash.	66
	• È attiva una funzione che limita l'uso del flash.	72
Non è possibile utilizzare lo zoom digitale.	• È attiva una funzione che limita l'uso dello zoom digitale.	72
	• Lo Zoom digitale è impostato su No nel menu impostazioni. • Non è possibile utilizzare lo zoom digitale nei modi scena seguenti. - Selezione scene auto, Ritratto, Ritratto notturno, Panorama semplificato, Animali domestici	91,  67 36
Dim. Immagine non disponibile.	• È attiva una funzione che limita l'opzione Dim. Immagine .	72
	• Quando il modo scena è impostato su Panorama semplificato , la dimensione dell'immagine è fissa.	43
Non viene emesso alcun suono quando scatta l'otturatore.	È stato selezionato No per Impostazioni audio > Suono scatto nel menu impostazioni. Non viene emesso alcun suono con alcuni modi di ripresa e con alcune impostazioni, anche quando è selezionato Si .	72, 91,  67
L'illuminatore ausiliario AF non si accende.	È stato selezionato No per l'opzione Illuminatore AF nel menu impostazioni. L'illuminatore ausiliario AF potrebbe non accendersi a seconda della posizione dell'area di messa a fuoco o del modo scena attualmente selezionato, anche quando è selezionato Auto .	91,  66
Sulle immagini è presente un effetto smear.	L'obiettivo è sporco. Pulire l'obiettivo.	 6
I colori sono innaturali.	Il bilanciamento del bianco non è regolato correttamente.	41, 68,  29
L'immagine presenta pixel luminosi distribuiti in modo casuale ("disturbo").	Il soggetto è scuro e il tempo di posa è troppo lungo oppure il valore di sensibilità ISO è troppo elevato. Per ridurre il disturbo: • Utilizzare il flash. • Specificare un valore di sensibilità ISO più basso.	56 69,  37
L'immagine presenta dei punti luminosi.	Durante le riprese con tempo di posa lungo nel modo di esposizione multipla, le immagini salvate potrebbero presentare disturbi (punti luminosi).	-
Le immagini sono troppo scure (sottoesposte).	• La finestra del flash è ostruita. • Il soggetto è oltre il campo di azione del flash. • Regolare la compensazione dell'esposizione. • Aumentare la sensibilità ISO. • Il soggetto è in controluce. Sollevare il flash o selezionare il modo scena Controluce , quindi riprovare a scattare.	28  18 65 69,  37 42, 56

Problema	Causa/Soluzione	
Le immagini sono troppo luminose (sovraesposte).	Regolare la compensazione dell'esposizione.	65
Risultati imprevisti con il flash impostato su  (auto con riduzione occhi rossi).	Quando si scattano immagini con  (auto con riduzione occhi rossi) o con il fill flash con riduzione occhi rossi nel modo scena Ritratto notturno , in casi rari la correzione automatica occhi rossi potrebbe essere applicata ad aree in cui questo difetto non è presente. Utilizzare un modo scena diverso da Ritratto notturno e selezionare per il modo flash un'impostazione diversa da  (auto con riduzione occhi rossi), quindi riprovare a scattare.	38, 56
L'aspetto dell'incarnato non è stato migliorato.	<ul style="list-style-type: none"> In alcune condizioni di ripresa, non è possibile migliorare l'aspetto dell'incarnato. Per le immagini che contengono 4 o più volti, provare a utilizzare Effetto pelle soft nel Menu play. 	78 82,  9
Il salvataggio delle immagini richiede tempo.	<p>Il salvataggio delle immagini può richiedere più tempo nelle situazioni seguenti.</p> <ul style="list-style-type: none"> Quando è attiva la funzione di riduzione disturbo Quando il modo flash è impostato su  (auto con riduzione occhi rossi) Quando si scattano immagini nei modi scena seguenti. <ul style="list-style-type: none"> Mano libera in Paesaggio notturno 37 Sequenza riduz. disturbo in Paesaggio o Macro/primo piano 38, 40 HDR non è impostato su No in Controluce 42 Panorama semplificato 43 Sequenza nel menu di ripresa è impostato su Velocità alta: 120 fps o Velocità alta: 60 fps 69, 33 Durante le riprese con Timer sorriso 60 Quando si utilizza D-Lighting attivo durante le riprese 69, 43 Quando si utilizza l'esposizione multipla durante le riprese 69, 44 	- 57 37 38, 40 42 43 69,  33 60 69,  43 69,  44
Sul monitor o sulle immagini sono presenti fasce a forma di anello o con i colori dell'arcobaleno.	Per le riprese in controluce o quando è presente una fonte molto luminosa (ad esempio la luce del sole) nell'inquadratura, possono prodursi delle fasce a forma di anello o con i colori dell'arcobaleno (immagine fantasma). Cambiare la posizione della fonte luminosa o inquadrare l'immagine in modo che la fonte non rientri nell'inquadratura e riprovare.	-
Non è possibile selezionare un'impostazione/l'impostazione selezionata è disattivata.	<ul style="list-style-type: none"> Alcune opzioni di menu non sono disponibili per tutti i modi di ripresa. Le opzioni di menu che non possono essere selezionate sono visualizzate in grigio. È attiva una funzione che limita la funzione selezionata. 	8 -

Problemi relativi alla riproduzione

Problema	Causa/Soluzione	
Il file non può essere riprodotto.	<ul style="list-style-type: none"> Questa fotocamera non è in grado di riprodurre immagini salvate con una fotocamera digitale di marca o modello diversi. Questa fotocamera non è in grado di riprodurre dati modificati con un computer. I file non possono essere riprodotti durante le riprese intervallate. 	<p>–</p> <p>–</p> <p>69, 35</p>
Non è possibile ingrandire l'immagine.	<ul style="list-style-type: none"> Non è possibile utilizzare lo zoom in riproduzione con i filmati. Questa fotocamera potrebbe non essere in grado di ingrandire immagini scattate con una fotocamera digitale di marca o modello diversi. Quando si ingrandisce un'immagine di dimensioni ridotte, il rapporto di zoom mostrato sulla schermata può essere diverso dal rapporto di zoom effettivo dell'immagine. 	<p>–</p> <p>–</p> <p>–</p>
Non è possibile registrare memo vocali.	<ul style="list-style-type: none"> I memo vocali non possono essere associati ai filmati. I memo vocali non possono essere associati a immagini scattate con altre fotocamere. I memo vocali associati a immagini mediante un'altra fotocamera non possono essere riprodotti su questa fotocamera. 	<p>–</p> <p>82, 52</p>
Non è possibile modificare un'immagine.	<ul style="list-style-type: none"> Alcune immagini non possono essere modificate. Le immagini che sono già state modificate non possono essere modificate nuovamente. La memoria interna o la card di memoria non dispongono di spazio libero sufficiente. Questa fotocamera non è in grado di modificare immagini scattate con altre fotocamere. Le funzioni di modifica utilizzate per le immagini non sono disponibili per i filmati. 	<p>43, 7</p> <p>–</p> <p>84, 7</p> <p>–</p>
Le immagini non vengono visualizzate sul televisore.	<ul style="list-style-type: none"> Standard video o HDMI non è impostato correttamente nel menu Impostazioni TV. La fotocamera è collegata a un computer o a una stampante. La card di memoria non contiene immagini. Sostituire la card di memoria. Rimuovere la card di memoria per riprodurre le immagini dalla memoria interna. 	<p>92, 70</p> <p>93, 96, 15</p> <p>20</p>

Problema	Causa/Soluzione	
Nikon Transfer 2 non si avvia quando la fotocamera viene collegata a un computer.	<ul style="list-style-type: none"> • La fotocamera è spenta. • La batteria è scarica. • Il cavo USB non è collegato correttamente. • La fotocamera non è riconosciuta dal computer. • Il computer non è impostato per l'avvio automatico di Nikon Transfer 2. Per ulteriori informazioni su Nikon Transfer 2, fare riferimento alle informazioni della guida contenute in ViewNX 2. 	22 22 93, 96 - 96
La schermata PictBridge non viene visualizzata quando la fotocamera è collegata a una stampante.	<p>Con alcune stampanti compatibili con PictBridge, la schermata PictBridge potrebbe non venire visualizzata e potrebbe non essere possibile stampare le immagini quando è selezionato Auto per l'opzione Ricarica via computer. Impostare l'opzione Ricarica via computer su No e ricollegare la fotocamera alla stampante.</p>	92,  71
Le immagini da stampare non vengono visualizzate.	<ul style="list-style-type: none"> • La card di memoria non contiene immagini. Sostituire la card di memoria. • Rimuovere la card di memoria per stampare immagini dalla memoria interna. 	20 21
Non è possibile selezionare il formato carta con la fotocamera.	<p>Non è possibile utilizzare la fotocamera per selezionare il formato della carta nelle situazioni seguenti, anche quando si stampa da una stampante compatibile PictBridge. Utilizzare la stampante per selezionare il formato della carta.</p> <ul style="list-style-type: none"> • La stampante non supporta i formati della carta specificati dalla fotocamera. • La stampante seleziona automaticamente il formato della carta. 	 16,  18 -

Caratteristiche tecniche

Fotocamera digitale Nikon COOLPIX P530

Tipo	Fotocamera digitale compatta
Numero di pixel effettivi	16,1 milioni
Sensore di immagine	CMOS da 1/2,3 pollici; circa 16,76 milioni di pixel totali
Obiettivo	Obiettivo NIKKOR con zoom ottico 42x
Lunghezza focale	4,3-180 mm (angolo di campo equivalente a un obiettivo da 24-1000 mm nel formato 35 mm [135])
Numero f/	f/3-5,9
Struttura	14 elementi in 10 gruppi (4 elementi obiettivo ED)
Ingrandimento zoom digitale	Fino a 4x (angolo di campo equivalente a un obiettivo da circa 4000 mm nel formato 35 mm [135])
Riduzione vibrazioni	Decentramento ottico
Riduzione effetto mosso	Rilevamento movimento (immagini fisse)
Autofocus (AF)	AF con rilevazione del contrasto
Range di messa a fuoco	<ul style="list-style-type: none">• [W]: da circa 50 cm a ∞,• [T]: da circa 2,0 m a ∞• Modo macro/primi piani: da circa 1 cm (a una posizione dello zoom grandangolo) a ∞ (Tutte le distanze sono misurate dal centro della superficie anteriore dell'obiettivo)
Selezione area messa a fuoco	Scelta soggetto AF, priorità al volto, manuale (spot), manuale (normale), manuale (grandangolo), inseguimento soggetto
Mirino	Mirino elettronico, LCD da 0,5 cm (0,2 pollici) equivalente a circa 201k punti con la funzione di regolazione diottrica ($-4 - +4 \text{ m}^{-1}$)
Copertura dell'inquadratura (modo di ripresa)	Circa 100% in orizzontale e 100% in verticale (rispetto alla foto effettiva)
Copertura dell'inquadratura (modo riproduzione)	Circa 100% in orizzontale e 100% in verticale (rispetto alla foto effettiva)
Monitor	LCD TFT da 7,5 cm (3 pollici), circa 921k punti, ampio angolo di visione, con rivestimento antiriflesso e 5 livelli di regolazione della luminosità
Copertura dell'inquadratura (modo di ripresa)	Circa 100% in orizzontale e 100% in verticale (rispetto alla foto effettiva)
Copertura dell'inquadratura (modo riproduzione)	Circa 100% in orizzontale e 100% in verticale (rispetto alla foto effettiva)

Conservazione		
Supporti	Memoria interna (circa 56 MB) Card di memoria SD/SDHC/SDXC	
File system	Compatibile con DCF, Exif 2.3 e DPOF	
Formati file	Immagini fisse: JPEG File audio (memo vocale): WAV Filmati: MOV (video: H.264/MPEG-4 AVC, Audio: stereo LPCM)	
Dimensione dell'immagine (pixel)	<ul style="list-style-type: none"> • 16 M 4608×3456 • 8 M 3264×2448 • 4 M 2272×1704 • 2 M 1600×1200 • VGA 640×480 • 16:9 12M 4608×2592 • 16:9 2M 1920×1080 • 3:2 4608×3072 • 1:1 3456×3456 	
Sensibilità ISO (Sensibilità uscita standard)	<ul style="list-style-type: none"> • ISO 100 - 1600 • ISO 3200, 6400 (disponibile quando si utilizza il modo P, S, A o M) • Hi 1 (equivalente a ISO 12800) (disponibile quando si utilizza Monocromatico ISO alta nel modo effetti speciali) 	
Esposizione		
Modo di misurazione esposimetrica	Matrice, ponderata centrale o spot	
Controllo dell'esposizione	Esposizione automatica programmata con programma flessibile, auto a priorità di tempi, auto a priorità di diaframmi, manuale, bracketing di esposizione attivato, compensazione dell'esposizione attivata (con incrementi di 1/3 EV nella gamma -2,0 EV - +2,0 EV)	
Otturatore		
Tempo di posa	Otturatore meccanico ed elettronico CMOS <ul style="list-style-type: none"> • 1/4000 * - 1 sec. • 1/4000 * - 15 sec. (quando la sensibilità ISO è 100 nel modo M) * Quando il valore di apertura è impostato su f/6.6 - f/8.3 (posizione massimo grandangolo)	
Apertura	Diaframma a iride a 6 lamelle con controllo elettronico	
Campo	10 passi di 1/3 EV (W) (modo A, M)	
Autoscatto	Selezionabile da 10 secondi e 2 secondi.	

Flash incorporato	
Campo (circa) (Sensibilità ISO: auto)	[W]: 0,5 - 8,0 m [T]: 1,5 - 4,5 m
Controllo flash	Flash auto TTL con pre-flash di monitoraggio
Compensazione della potenza flash	Con incrementi di 1/3 EV nella gamma compresa tra -2 e +2 EV
Interfaccia	Equivalente a USB Hi-Speed
Protocollo trasferimento dati	MTP, PTP
Uscita video	Selezionabile tra NTSC e PAL
Uscita HDMI	Selezionabile tra Auto, 480p, 720p e 1080i
Terminale I/O	<ul style="list-style-type: none"> • Uscita audio/video; I/O digitale (USB) • Mini-connettore HDMI (tipo C) (uscita HDMI)
Lingue supportate	Arabo, bengali, bulgaro, cinese (semplificato e tradizionale), ceco, danese, olandese, inglese, finlandese, francese, tedesco, greco, hindi, ungherese, indonesiano, italiano, giapponese, coreano, marathi, norvegese, persiano, polacco, portoghese (europeo e brasiliano), rumeno, russo, serbo, spagnolo, svedese, tamil, telugu, tailandese, turco, ucraino, vietnamita
Fonti di alimentazione	<ul style="list-style-type: none"> • Una batteria ricaricabile Li-ion EN-EL5 (inclusa) • Adattatore AC EH-62A (acquistabile separatamente)
Tempo di ricarica	Circa 4 h e 10 min (quando si usa l'adattatore CA/ caricabatteria EH-70P e la batteria è completamente scarica)
Durata della batteria¹	
Immagine fissa	Circa 240 scatti quando si utilizza EN-EL5
Registrazione di filmati (durata effettiva della batteria per la registrazione) ²	Circa 1 h quando si utilizza EN-EL5
Attacco per treppiedi	1/4 (ISO 1222)
Dimensioni (L x A x P)	Circa 122,8 x 84,1 x 98,2 mm (sporgenze escluse)
Peso	Circa 494 g (batteria e card di memoria SD incluse)
Ambiente operativo	
Temperatura	0°C - 40°C
Umidità	Fino all'85% (senza condensa)

- Salvo se diversamente specificato, tutti i valori presuppongono una batteria completamente carica e una temperatura ambiente di 23 ±3°C, come specificato dalla CIPA (Camera and Imaging Products Association; Associazione dei Produttori di Fotocamere e prodotti relativi all'Imaging).

¹ La durata della batteria può variare in base alle condizioni di utilizzo, ad esempio l'intervallo tra gli scatti o la durata del tempo di visualizzazione dei menu e delle immagini.

² I singoli file filmato non possono superare le dimensioni di 4 GB o la durata di 29 minuti. La registrazione può terminare prima di tale limite se la temperatura della fotocamera diventa elevata.

Batteria ricaricabile Li-ion EN-EL5

Tipo	Batteria ricaricabile Li-ion
Capacità nominale	CC 3,7 V, 1100 mAh
Temperatura di esercizio	0°C - 40°C
Dimensioni (L x A x P)	Circa 36 x 54 x 8 mm
Peso	Circa 30 g

Adattatore CA/caricabatteria EH-70P

Potenza nominale in entrata	CA 100 - 240 V, 50/60 Hz, da 0,07 a 0,044 A
Potenza nominale in uscita	CC 5,0 V, 550 mA
Temperatura di esercizio	0°C - 40°C
Dimensioni (L x A x P)	Circa 55 x 22 x 54 mm (adattatore spina escluso)
Peso	Circa 47 g (adattatore spina escluso)

Caratteristiche tecniche

- Nikon declina qualsiasi responsabilità per eventuali errori contenuti nel presente manuale.
- L'aspetto del prodotto e le caratteristiche tecniche sono soggetti a modifica senza preavviso.

AVC Patent Portfolio License

Questo prodotto è concesso in licenza in conformità alla AVC Patent Portfolio License per uso personale e non commerciale dell'utente per (i) la codifica video in conformità con lo standard AVC ("AVC video") e/o (ii) la decodifica di filmati AVC precedentemente codificati da un utente nell'ambito di attività personali e non commerciali e/o ottenuti da un fornitore autorizzato di filmati AVC. Non viene concessa nessun'altra licenza per qualsiasi altro utilizzo, né esplicita né implicita. Per ulteriori informazioni rivolgersi a MPEG LA, L.L.C. Visitare il sito <http://www.mpegla.com>.

Licenza FreeType (FreeType2)

Alcune parti di questo software sono coperte da copyright © 2012 di The FreeType Project (<http://www.freetype.org>). Tutti i diritti riservati.

Licenza MIT (HarfBuzz)

Alcune parti di questo software sono coperte da copyright © 2014 di The HarfBuzz Project (<http://www.freedesktop.org/wiki/Software/HarfBuzz>). Tutti i diritti riservati.

Informazioni sui marchi















- Microsoft, Windows e Windows Vista sono marchi di fabbrica o marchi registrati di Microsoft Corporation negli Stati Uniti e/o in altri paesi.
- Mac, OS X, il logo e il simbolo iFrame sono marchi di fabbrica o marchi registrati di Apple Inc., negli Stati Uniti e in altri paesi.
- Adobe e Acrobat sono marchi registrati di Adobe Systems Inc.
- I loghi SDXC, SDHC e SD sono marchi registrati di SD-3C, LLC.
- PictBridge è un marchio.
- HDMI, il logo HDMI e High-Definition Multimedia Interface sono marchi o marchi registrati di HDMI Licensing LLC.























HDMI

- Tutti gli altri nomi commerciali citati in questo manuale o in eventuale altra documentazione fornita con il prodotto Nikon acquistato, sono marchi o marchi registrati dei rispettivi proprietari.

Indice analitico







































Simboli





 Autoscatto/Timer sorriso 55, 59, 60
 Controllo di sollevamento flash.... 56
W (Grandangolo)..... 29
 Modo Auto..... 26, 35
S Modo Auto a priorità di tempi 48, 50
A Modo Auto priorità diaframmi 48, 50
P Modo Auto programmato 48, 50
 Modo di messa a fuoco..... 55, 61
EFFECTS Modo Effetti speciali..... 46
 Modo filmato..... 85
 Modo flash..... 55, 56
M Modo manuale..... 48, 50
 Modo Paesaggio..... 38
 Modo Paesaggio notturno..... 37
 Modo Ritratto notturno..... 38
SCENE Modo scena..... 36
U Modo (User settings (Impostazioni utente))..... 53
 Pulsante applicazione della selezione..... 5
 Pulsante Cancella 33, 90,  6,  52
Fn Pulsante funzione..... 4
MENU Pulsante Menu 8, 68, 82, 89, 91
 Pulsante monitor..... 7
 Pulsante riproduzione 4, 32, 89
T (Teleobiettivo)..... 29

 Visualizzazione miniature..... 81
 Zoom in riproduzione..... 80
.JPG.....  80
.MOV.....  80
.WAV.....  80
A
Accessori opzionali.....  81
Adattatore CA..... 93,  81
Adattatore CA/caricabatteria 18,  19
AF permanente 69, 89,  42,  58
AF singolo 69, 89,  42,  58
Alimentazione..... 22, 24
Alimenti  41
Alloggiamento card di memoria..... 20
Animali domestici  44
Anteprima esposiz. M..... 70,  47
Area di messa a fuoco 12, 30, 44, 76,  39
Auto con riduzione occhi rossi 57, 58
Autofocus..... 62, 69, 78, 89,  42,  58
Autoscatto..... 55, 59
Autospegnimento..... 23, 91,  68
Avviso occhi chiusi..... 92,  73
Azzeramento numerazione file 92,  72
B
Batteria..... 16,  18
Batteria ricaricabile..... 18

Batteria ricaricabile Li-ion	16,	19
Bilanciamento bianco	68, 71,	29
Birdwatching 	45	
Blocco della messa a fuoco	79	
Bracketing di esposizione	69,	38
BSS	41,	34
C		
Cache di prescatto	33,	35
Cancella	33, 90, 6,	52
Capacità di memoria	22, 85	
Card di memoria	20, 21	
Caricabatteria	19,	81
Caricamento Eye-Fi	92,	74
Cavo audio/video	94,	13
Cavo USB	94, 96,	15
Cinghia da polso		81
Comando di regolazione diottrica	7	
Compensazione dell'esposizione	55, 65	
Compensazione flash	69,	42
Computer	94, 96	
Connettore di uscita USB/audio/video	93, 96, 13,	15
Contrasto		26
Controllo da disp. HDMI		70
Controllo zoom	4, 29	
Controluce 	42	
COOLPIX Picture Control	68, 71,	24
COOLPIX Picture Control person	68,	28

Coperchio del vano batteria/ alloggiamento card di memoria	16, 20	
Copia	83,	53
Copia immagine	83,	53
Copia in bianco e nero 	41	
Cross processing	47	
D		
Data e ora	24, 91,	60
Differenza di orario		61
Dim. Immagine	68, 71,	23
Dipinto	46	
D-Lighting	82,	8
D-Lighting attivo	69,	43
DSCN		80
Durata filmato	86	
E		
Effetti filtro	82, 10,	26
Effetto pelle soft	78, 82,	9
Esposizione multipla	69,	44
Estensione		80
Estrazione di immagini fisse		21
F		
Feste/interni 	40	
Fill flash	57	
Filmati accelerati	56,	57
Filmati al rallentatore	56,	57
Filmato HS	56,	57
Filtro riduzione disturbo	69,	43
Flash	55, 56	
Flash automatico	57	
Fn Impostazione del pulsante	71	
Formattazione	20, 92,	69







Formattazione della memoria interna	92, 	Istogramma	14, 65, 91, 
Formattazione di card di memoria	20, 92, 	L	
FSCN		Lingua/Language	92, 
Funzioni che non possono essere utilizzate contemporaneamente	72	Livello toni	14
Fuochi artificiali 	41	Low key	46
Fuso orario	24, 	Luminosità	91, 
Fuso orario e data	24, 91, 	Luna 	45
G		Lunghezza focale	70,  , 
Ghiera di comando	3, 5, 48	M	
Ghiera di selezione modo	26	Macro/primi piani	62
Grandangolo	29	Macro/primo piano 	40
H		Memo vocale	82, 
HDMI		Memoria zoom	70, 
HDR	42	Menu di ripresa	68, 
High key	46	Menu Filmato	89, 
I		Menu impostazioni	91, 
Identificativo		Menu play	82
Illuminatore AF	91, 	Menu specializzati per U	53
Impostazioni audio	91, 	Messa a fuoco	30, 76, 87,  ,  , 
Impostazioni monitor	91, 	Messa a fuoco manuale	62, 63
Impostazioni TV	92, 	Microfono	85, 
Indicatore di livello batteria	22	Mini-connettore HDMI	
Indicatore di messa a fuoco	11, 30	Mini-foto	82, 
Indicatore memoria interna	22	Mirino	7, 28, 
Infinito	62	Modifica di filmati	
Info foto	91, 	Modifica di immagini fisse	
Informazioni di ripresa	10	Modo area AF	69, 71, 
Informazioni livello toni	14	Modo Auto a priorità di tempi	48, 50
Inseguimento soggetto	 , 	Modo Auto priorità diaframmi	48, 50
Interruttore di alimentazione/spia di accensione	1	Modo Auto programmato	48, 50
		Modo autofocus	62, 69, 89,  , 

Modo di messa a fuoco	55, 61
Modo di ripresa.....	26, 27
Modo Effetti speciali	46
Modo esposizione	48, 69, 71,  32
Modo filmato.....	85
Modo flash.....	55, 56
Modo manuale.....	48, 50
Modo riproduzione.....	32
Modo scena	36
Modo User settings (Impostazioni utente).....	53
Monitor.....	10,  6
Monocrom. alto contrasto.....	46
Monocromatico ISO alta.....	47
Multi-scatto 16	 34
Multi-selettore	3, 4, 55
Multi-selettore a rotazione	3, 4, 55
Museo 	41











N

Nitidezza.....	 26
Nome file	 80
Numero di esposizioni rimanenti	22,  22

Q

Obiettivo.....	 6,  16
Occhello per cinghia fotocamera	6
Opzione data dell'ordine di stampa	 49
Opzioni filmato	89,  55
Opzioni visual. sequenza	83,  54
Ora legale	24,  61
Ordine di stampa.....	82,  48











P

























Panorama semplificato 	43,  2
Passaggio da una scheda all'altra	9
Peaking.....	92,  75
PictBridge.....	94,  15
Picture Control.....	68, 71,  24
Picture Control person.....	68,  28
Posizione zoom all'avvio.....	70,  47
Premisuraz. manuale.....	 31
Pressione a metà corsa.....	3, 30, 31
Priorità al volto.....	 39
Proteggi	82,  51
Pulsante di scatto.....	3, 5, 30, 31
Pulsante Fn.....	4

Q





Qualità Immagine	68, 71,  22
------------------------	--

R

Registrazione di filmati	85
Regolazione rapida	 26
Ricarica via computer	92,  71
Riduzione occhi rossi	57, 58
Riduzione vibrazioni....	71, 91,  65
Rilevam. movimento.....	91,  66
Rilevamento del volto.....	77
Ripresa.....	26
Riprese intervallate.....	 34,  35
Ripristina tutto	92,  75
Ripristina User settings	54
Riproduzione	32, 89,  52
Riproduzione a pieno formato	13, 32, 80, 81
Riproduzione di filmati	89
Ritaglio.....	80,  12
Ritocco rapido.....	82,  8
RSCN.....	 80

Ruota immagine	82, 	51
S		
Salva User settings		54
Saturazione		26
Scegliere la foto principale		83, 
Sceglia dello scatto migliore		41, 
Sceglia soggetto AF		76, 
Schermata avvio		91, 
Schermata di selezione immagini		84
Selez. alternata Av/Tv		92, 
Selezione colore		47
Selezione delle immagini		84
Selezione scene auto 		39
Sensibilità ISO		69, 71, 
Sequenza		34, 69, 71, 
		
Sequenza ad alta velocità		
Sincro su tempi lenti		57
Sincro sulla seconda tendina		57
Singolo		
Slide show		82, 
Soft		46
Soft seppia		46
Spia autoscatto		59, 60
Sport 		39
SSCN		
Stampa		
		
		
Stampa data		91, 
Stampa diretta		94, 
Stampa DPOF		
Stampante		93, 
Suono pulsante		
Suono scatto		

I

Teleobiettivo		29
Temperatura di colore		30
Tempo di posa		48, 52
Tempo di posa minimo		37
Tempo di registrazione filmato rimanente		85
Timer sorriso		55, 60
Tono		27
TV		93, 

V

Valore di apertura del diaframma		48
Versione firmware		92, 
ViewNX 2		95
Visualizza/nascondi reticolo		12
Visualizzazione calendario		81
Visualizzazione della griglia		25
Visualizzazione miniature		81
Volume		89, 

Z

Zoom		29
Zoom digitale		29, 91, 
Zoom dinamico di precisione		29
Zoom in riproduzione		80
Zoom ottico		29



A series of horizontal dashed lines spanning the width of the page, intended for handwriting practice.

Il presente manuale non può essere riprodotto, né interamente né parzialmente (fatte salve brevi citazioni in articoli o riviste del settore), senza l'autorizzazione scritta della NIKON CORPORATION.

NIKON CORPORATION

© 2014 Nikon Corporation



FX3L01(1H)
6MN4061H-01