

Sony ICF-C717PJ, Dream Machine

FM/AM Clock Radio

Istruzioni per l'uso

ICF-C717PJ

DREAM MACHINE

Dream Machine è un marchio di fabbrica della Sony Corporation.



No Power No Problem è un marchio di fabbrica di Sony Corporation.

©2010 Sony Corporation Printed in China

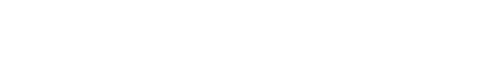

Si dichiara che l'apparecchio è stato fabbricato in conformità all'art. 2, Comma 1 del D.M. 28. 08. 1995 No. 548.

ATTENZIONE

Per ridurre il rischio di incendi o scosse elettriche, non esporre questo apparecchio alla pioggia o all'umidità.

Per ridurre il rischio di incendi, non coprire le aperture di ventilazione dell'apparecchio con giornali, tovaglie, tende e simili. Inoltre, non collocare candeled accese sull'apparecchio. Per ridurre il rischio di incendi o scosse elettriche, non esporre l'apparecchio a spruzzi e non mettere sull'apparecchio stesso degli oggetti che contengono liquidi, come i vasi.

Non installare l'apparecchio in spazi ristretti quali librerie o mobiletti.

Non esporre le pile (blocchi batteria o pile installate) a fonti di calore eccessivo, quali luce solare, fuoco o simili per un periodo di tempo prolungato.

Poiché la spina principale è utilizzata per scollegare l'unità dalla corrente di rete, collegare l'unità stessa a una presa CA facilmente accessibile. Se si dovesse notare un'anormalità nell'unità, scollegare subito la spina principale dalla presa CA.

L'unità non è scollegata dalla fonte di alimentazione CA (corrente di rete) fintanto che è collegata alla presa di rete, anche se l'unità stessa è stata spenta.

Questa targhetta si trova sul retro dell'apparecchio insieme a importanti informazioni sulla sicurezza.

ATTENZIONE

Se la pila viene sostituita in modo errato, si potrebbero verificare esplosioni. Sostituirla esclusivamente con una pila dello stesso tipo.

Avviso per i clienti: le seguenti informazioni riguardano esclusivamente gli apparecchi venduti in paesi in cui sono applicate le direttive UE

Il fabbricante di questo prodotto è Sony Corporation, 1-7-1 Konan Minato-ku Tokyo, 108-0075, Giappone. Il rappresentante autorizzato ai fini della Compatibilità Elettromagnetica e della sicurezza del prodotto è Sony Deutschland GmbH, Hedelfinger Strasse 61, 70327, Stoccarda Germania. Per qualsiasi problema relativo all'assistenza o alla garanzia, si prega di fare riferimento agli indirizzi indicati nei documenti di assistenza e garanzia forniti con il prodotto.

4-180-721-71(1)

- Se liquidi od oggetti penetrano nell'unità, scollegare quest'ultima dalla presa di corrente e farla controllare da personale qualificato prima di riutilizzarla.
- Per pulire il rivestimento, utilizzare un panno morbido inumidito con una blanda soluzione detergente.
- Non toccare mai il filo dell'antenna FM esterna durante un temporale. Inoltre, scollegare immediatamente la spina dell'alimentazione dalla presa a muro.

NOTE SULLA PILA AL LITIO

- Pulire la pila con un panno asciutto per garantire un contatto ottimale.
- Assicurarsi di rispettare la corretta polarità durante l'installazione della pila.
- Non afferrare la pila con pinze metalliche, poiché potrebbe verificarsi un corto circuito.

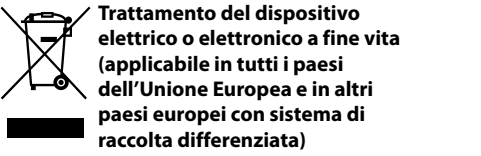

Questo simbolo sul prodotto o sulla confezione indica che il prodotto non deve essere considerato come un normale rifiuto domestico, ma deve invece essere consegnato ad un punto di raccolta appropriato per il riciclo di apparecchi elettrici ed elettronici. Assicurandovi che questo prodotto sia smaltito correttamente, voi contribuirete a prevenire potenziali conseguenze negative per l'ambiente e per la salute che potrebbero altrimenti essere causate dal suo smaltimento inadeguato. Il riciclaggio dei materiali aiuta a conservare le risorse naturali. Per informazioni più dettagliate circa il riciclaggio di questo prodotto, potete contattare l'ufficio comunale, il servizio locale di smaltimento rifiuti oppure il negozio dove l'avete acquistato. In caso di smaltimento abusivo di apparecchiature elettriche e/o elettroniche potrebbero essere applicate le sanzioni previste dalla normativa applicabile (valido solo per l'Italia).



Questo simbolo sul prodotto o sulla confezione indica che la pila non deve essere considerata un normale rifiuto domestico. Su alcuni tipi di pile questo simbolo potrebbe essere utilizzato in combinazione con un simbolo chimico. I simboli chimici per il mercurio (Hg) o per il piombo (Pb) sono aggiunti, se la batteria contiene più dello 0,0005% di mercurio o dello 0,004% di piombo. Assicurandovi che le pile siano smaltite correttamente, contribuirete a prevenire potenziali conseguenze negative per l'ambiente e per la salute che potrebbero altrimenti essere causate dal loro inadeguato smaltimento. Il riciclaggio di materiali aiuta a conservare le risorse naturali.

In caso di prodotti che per motivi di sicurezza, prestazione o protezione dei dati richiedano un collegamento fisso ad una pila interna, la stessa dovrà essere sostituita solo da personale di assistenza qualificato. Consegnare il prodotto a fine vita al punto di raccolta idoneo allo smaltimento di apparecchiature elettriche ed elettroniche; questo assicura che anche la pila al suo interno venga trattata correttamente.

Per le altre pile consultate la sezione relativa alla rimozione sicura delle pile. Conferire le pile esauste presso i punti di raccolta indicati per il riciclo.

Per informazioni più dettagliate circa lo smaltimento della pila esausta o del prodotto, potete contattare il Comune, il servizio locale di smaltimento rifiuti oppure il negozio dove l'avete acquistato.

In caso di interrogativi o problemi riguardanti l'apparecchio, consultare il proprio rivenditore Sony.

Soluzione di problemi

Se il problema persiste nonostante l'esecuzione dei seguenti controlli, consultare il rivenditore Sony più vicino.

L'orologio visualizza l'indicazione lampeggiante “0:00” a causa di un'interruzione di corrente.

- La pila è scarica. Sostituire la pila. Rimuovere la pila scarica e inserirne una nuova.

La sveglia non si attiva all’ora su cui è stata impostata.

- Verificare che alarm “**A**” o alarm “**B**”sia impostato/visualizzato correttamente.

La sveglia si attiva all’ora su cui è stata impostata, ma non suona.

- Verificare l'impostazione del volume della sveglia.

L’orologio non passa automaticamente all’ora legale.

- Accertarsi che l'orologio sia stato impostato correttamente.
- Tenere premuti contemporaneamente **DISPLAY/CLOCK** e **SNOOZE / BRIGHTNESS** per almeno 2 secondi per attivare la funzione di regolazione automatica dell'ora legale.

Caratteristiche tecniche

Visualizzazione dell'ora		
Sistema delle 24 ore		
Sezione radio		
Gamma di frequenze		
Banda	Frequenza	Incremento di frequenza
FM	87,5 MHz – 108 MHz	0,05 MHz
AM	531 kHz – 1 602 kHz	9 kHz

Generali
Diffusore
Circa 3,6 cm di dia., 8 Ω
Ingresso
Cavo audio integrato con minispina stereo (ø 3,5 mm)
Uscita di potenza
0,7 W (10 % di distorsione armonica)
Requisiti di alimentazione
230 V CA, 50 Hz
Per l'alimentazione di backup dell'orologio: 3 V CC, una pila CR2032

Suono naturale
Onde del mare, Uccelli, Pioggia, Ruscello, Sotto il mare
Intervallo di temperatura di funzionamento
−15°C – 50°C (5°F – 122°F)
Sensibilità rilevamento temperatura
1°C (1°F)
Dimensioni
Circa 217 mm × 67 mm × 62 mm (l/a/p) parti sporgenti e comandi esclusi
Peso
Circa 670 g, incluse l'unità di alimentazione e la pila CR2032.
Accessori in dotazione
Antenna a telaio AM (1)
Batteria al litio CR2032 (1) (solo modello destinato all'Europa dell'Est)

Il design e le caratteristiche tecniche sono soggetti a modifiche senza preavviso.

Nota
BANDE DI FREQUENZA
Bande di frequenza*:
FM: 87,5 MHz – 108 MHz
AM: 531 kHz – 1 602 kHz
Frequenza intermedia*:
FM: 128 kHz
AM: 45 kHz

* di cui al par. 3 dell'Allegato A al D.M. 25/06/85 e al par. 3 dell'Allegato 1 al D.M. 27/08/87

Collegamento dell’antenna

Per collegare l’antenna a telaio AM

La forma e la lunghezza dell'antenna sono pensate per ricevere i segnali AM. Non smontare o ripiegare l'antenna.

- Rimuovere solo la parte del telaio dal supporto in plastica.
- Posizionare correttamente l'antenna a telaio AM.

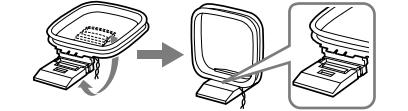

- Collegare i cavi ai terminali dell'antenna AM. È possibile collegare indifferentemente il cavo (A) o (B) a uno dei terminali.

Inserire il cavo mentre si tiene premuto il morsetto del terminale.

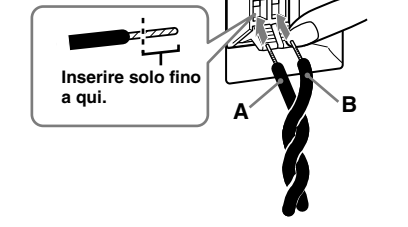

- Accertarsi che l'antenna a telaio AM sia collegata in modo saldo tirandola leggermente.

Regolazione dell’antenna a telaio AM
Individuare una posizione e un orientamento che garantiscano una ricezione ottimale.

- Non collocare l'antenna a telaio AM vicino all'unità o ad altri dispositivi AV, onde evitare disturbi.

Suggerimento
Regolare la direzione dell'antenna a telaio AM per ottenere trasmissioni audio AM ottimali.

Informazioni sulla pila di backup

Per mantenere l'ora precisa, questa unità include una pila interna CR2032 come fonte di alimentazione di riserva nel caso di un'interruzione di alimentazione (la pila è in dotazione con l'unità per il modello destinato all'Europa dell'Est).

Nota per i clienti in Europa (tranne Europa dell'Est)

L'orologio è preimpostato in fabbrica e la relativa memoria è alimentata mediante la pila Sony CR2032 preinstallata. Se l'indicazione “0:00” viene visualizzata sul display al primo collegamento dell'apparecchio alla presa di rete CA, potrebbe significare che la pila è scarica. In tal caso, rivolgersi a un rivenditore Sony. La pila CR2032 preinstallata è considerata come parte integrante del prodotto ed è pertanto coperta dalla garanzia. È necessario mostrare la “Nota per i clienti in Europa (tranne Europa dell'Est)” (contenuta nelle presenti istruzioni) a un rivenditore Sony per rendere valida la garanzia del prodotto.

Quando sostituire la pila

Quando la pila si scarica, viene visualizzato “**cx**” sul display. Se si verifica un'interruzione di corrente quando la pila è scarica, l'ora e la sveglia correnti verranno inizializzate. Sostituire la pila con una pila al litio Sony CR2032. L'uso di altri tipi di pila può causare incendi o esplosioni.

Installazione e sostituzione della pila di riserva

- Lasciare la spina CA inserita nella presa CA, rimuovere la vite che fissa lo scomparto pila nella parte inferiore dell'unità utilizzando un cacciavite, quindi tirare lo scomparto pila contrassegnato dalla scritta **PULL OPEN** (vedere la figura **A**-①).
- Inserire una pila nuova nel relativo scomparto con il lato **+** rivolto verso l'alto. Per rimuovere la pila dal relativo scomparto, premere il lato contrassegnato da **PUSH**, quindi estrarla (vedere la figura **A**-②).
- Inserire di nuovo lo scomparto pila nell'unità e fissarlo mediante la vite (vedere la figura **A**-③).
- Durante la sostituzione della pila, premere uno qualsiasi dei seguenti tasti: **RADIO · BAND**, **AUDIO IN** o **NATURE SOUND / PRESET** per spegnere “**cx**” sul display.

Nota
Quando si sostituisce la pila, non scollegare la spina CA dalla presa CA. Diversamente, il calendario da 100 anni, l'ora corrente, la sveglia e le stazioni preselezionate verranno inizializzate.

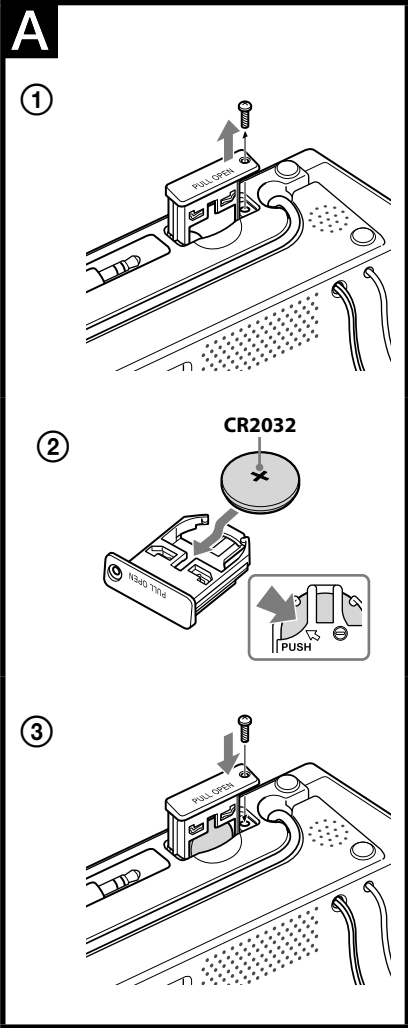

Prima impostazione dell’orologio (ad eccezione del modello per l'Europa dell'Est)

Questa unità è preimpostata in fabbrica con la data e l'ora correnti ed è alimentata dalla pila di backup. Al primo utilizzo, è sufficiente collegare l'unità e selezionare il proprio fuso orario.

- Collegare l'unità. Appairanno a rotazione sul display “anno” (circa 4 secondi) → “giorno e mese” (circa 4 secondi) → “ora CET corrente”.
- Tenere premuto per almeno 2 secondi **DATE/TIME ZONE**. Il numero di area “1” lampeggia sul display.
- Premere più volte **TIME SET +** o **–** per selezionare i numeri come segue:

Numero area	Fuso orario
1 (predefinito)	Ora dell'Europa centrale/ ora legale dell'Europa centrale
2	Ora dell'Europa orientale/ora legale dell'Europa orientale
0	Ora dell'Europa occidentale/ora legale dell'Europa occidentale

- Premere **DATE/TIME ZONE** per confermare l'impostazione.

- Note**
- Sebbene l'orologio sia impostato correttamente in fabbrica, è possibile che si verifichino alcuni disallineamenti durante il trasporto o il deposito. Se necessario, impostare l'ora corretta facendo riferimento alla sezione “Impostazione manuale dell'orologio”.
 - Durante l'impostazione del fuso orario, è necessario che ogni punto venga completato entro 65 secondi, diversamente il modo di impostazione viene annullato.

Attivazione dell’ora legale (orario estivo)

Questo modello viene impostato automaticamente sull'ora legale (orario estivo). Il simbolo “**☼**” viene visualizzato quando viene attivata l'ora legale (periodo estivo) e scompare automaticamente quando quest'ultima viene disattivata.

La funzione di regolazione automatica dell'ora legale si basa sull'ora GMT (ora di Greenwich).

- Numero di area 1:**
 - L'ora legale (orario estivo) inizia alle 2:00 dell'ultima domenica di marzo.
 - L'ora solare inizia alle 3:00 dell'ultima domenica di ottobre.
- Numero di area 2:**
 - L'ora legale (orario estivo) inizia alle 3:00 dell'ultima domenica di marzo.
 - L'ora solare inizia alle 4:00 dell'ultima domenica di ottobre.
- Numero di area 0:**
 - L'ora legale (orario estivo) inizia all'1:00 dell'ultima domenica di marzo.
 - L'ora solare inizia alle 2:00 dell'ultima domenica di ottobre.

Per disattivare l'impostazione automatica dell'ora legale (orario estivo) durante il periodo in cui è in vigore l'ora legale
È possibile disattivare la funzione di regolazione automatica dell'ora legale. Tenere premuti contemporaneamente **DISPLAY/CLOCK** e **SNOOZE / BRIGHTNESS** per almeno 2 secondi mentre è visualizzato l'orologio. Sul display vengono visualizzati “**☼**” e “OFF” ad indicare che l'impostazione automatica dell'ora legale è stata disattivata. Viene visualizzato di nuovo l'orologio.

- Note**
- L'impostazione automatica dell'ora legale utilizzata dall'unità (vedere sopra) è soggetta a modifiche dovute a circostanze specifiche e alla legge di ciascun Paese/ciascuna regione. In tal caso, disattivare l'impostazione automatica dell'ora legale e impostare la visualizzazione dell'ora legale manualmente, se necessario. Prima di utilizzare l'unità, coloro i quali risiedono in un Paese/una regione che non adotta l'ora legale (orario estivo) devono disattivare l'impostazione automatica dell'ora legale.
 - Per attivare di nuovo la funzione di regolazione automatica dell'ora legale, tenere premuti contemporaneamente **DISPLAY/CLOCK** e **SNOOZE / BRIGHTNESS** per almeno 2 secondi. Sul display vengono visualizzati “**☼**” e “On” ad indicare che la funzione di regolazione automatica dell'ora legale è stata attivata. Viene visualizzato di nuovo l'orologio.

Impostazione dell’orologio

Per il modello per l'Europa dell'Est, seguire la procedura a partire dal punto **1**. Per modificare l'impostazione per altri modelli, seguire la procedura a partire dal punto **2**.

- Collegare l'unità.
- Tenere premuto per almeno 2 secondi **DISPLAY/CLOCK**. L'anno inizia a lampeggiare sul display.
- Premere più volte **TIME SET +** o **–** per impostare l'anno.
- Premere **DISPLAY/CLOCK**.
- Ripetere i punti **3** e **4** per impostare il mese, il giorno, l'ora e i minuti, quindi premere **DISPLAY/CLOCK**. Il conteggio dei secondi inizia da zero.

- Note**
- Durante l'impostazione dell'orologio, è necessario che ogni punto venga completato entro 65 secondi, diversamente il modo di impostazione viene annullato.
 - Quando si preme uno qualsiasi dei tasti posteriori, tenere saldamente l'unità per evitare che scivoli.

Per visualizzare l’anno e la data

Premere **DATE/TIME ZONE** una volta per visualizzare l'anno, quindi premerlo di nuovo per visualizzare la data. Dopo alcuni istanti, sul display viene visualizzata di nuovo l'ora corrente in modo automatico.

Per impostare l'indicazione dell'ora legale sul display
Impostare l'ora legale attenendosi alla procedura riportata di seguito nei seguenti casi:
– se è in uso il modello per l'Europa dell'Est.
– se è stata disattivata la funzione di regolazione automatica dell'ora legale.

Tenere premuto **DATE/DST**. Sul display, viene visualizzata l'indicazione “**☼**”, quindi viene visualizzata l'indicazione dell'ora legale. Per disattivare la funzione di regolazione dell'ora legale, premere di nuovo **DATE/DST**.

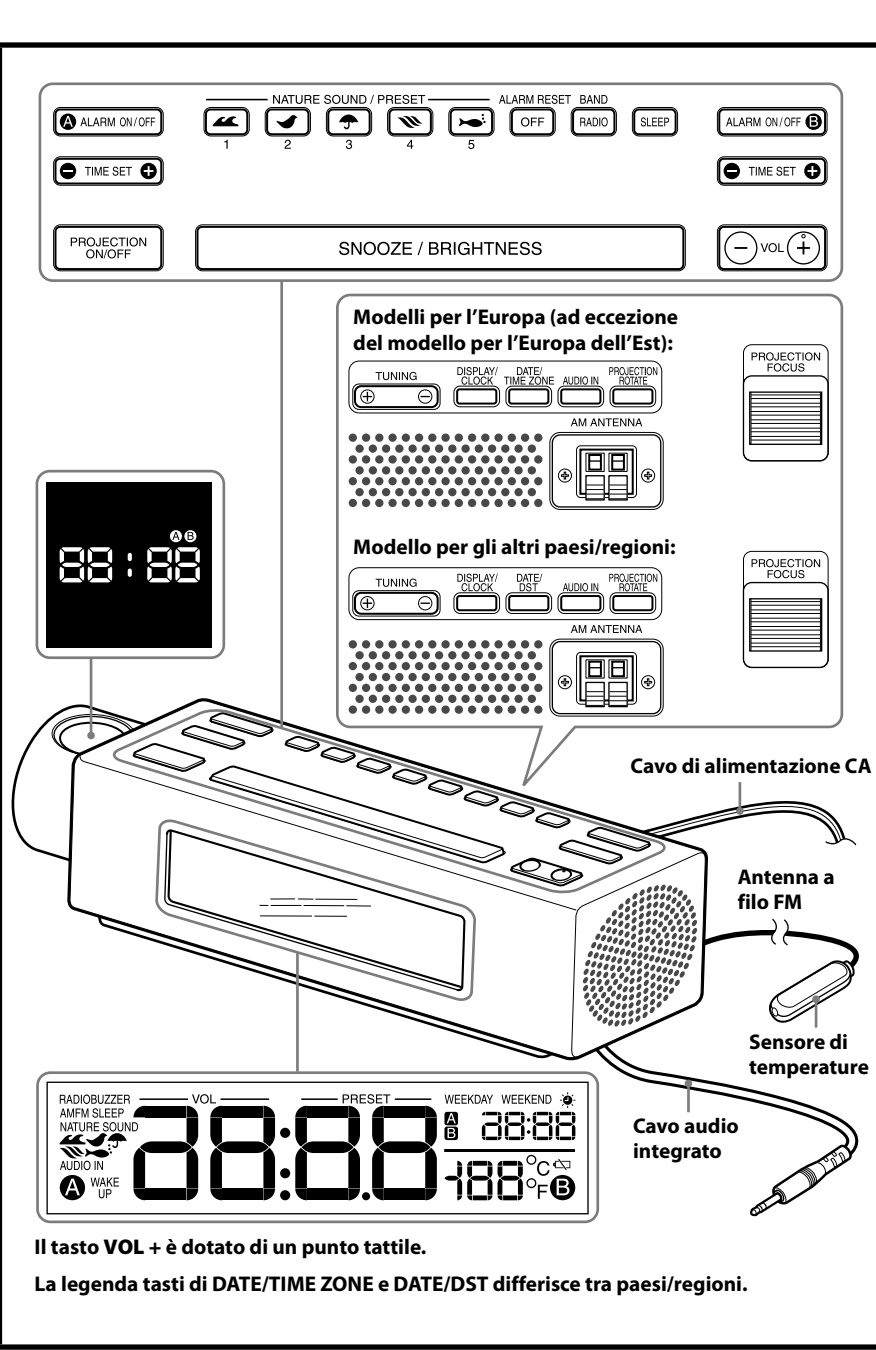
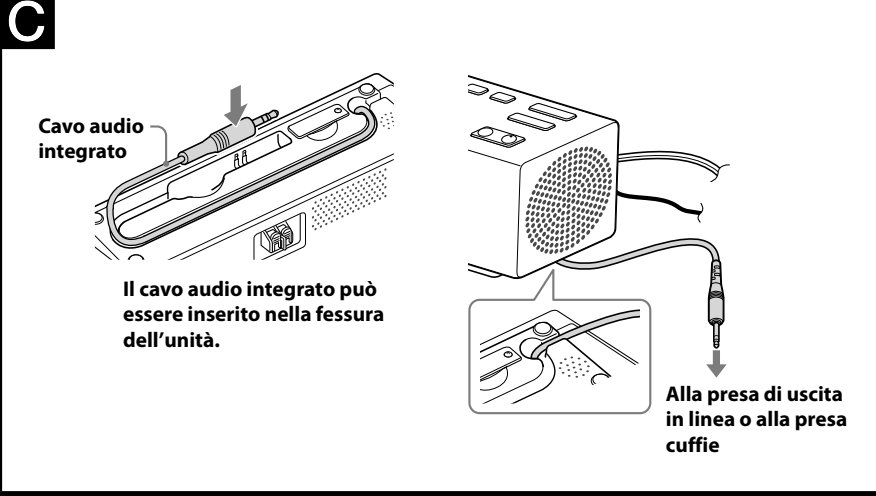
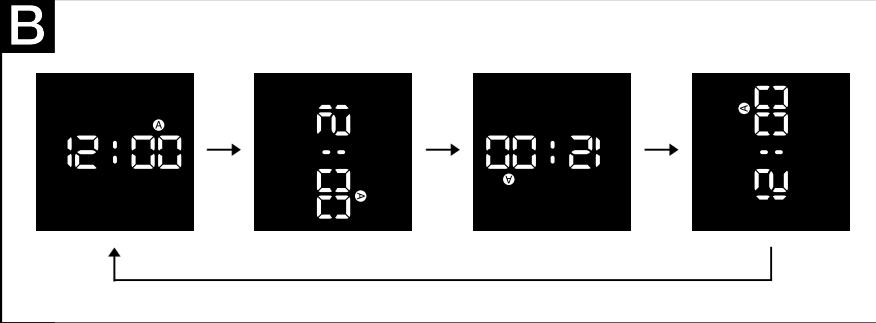

Il tasto **VOL +** è dotato di un punto tattile.

La legenda tasti di DATE/TIME ZONE e DATE/DST differisce tra paesi/regioni.

Uso della funzione Proiettore

La funzione Proiettore consente di visualizzare l'orologio e la sveglia su una parete vicina, fino a una distanza di 2 metri.

Premendo ripetutamente il tasto **PROJECTION ROTATE** è possibile modificare l'angolo di rotazione con cui vengono visualizzati l'orologio e la sveglia.

Uso

- Collegare l'unità.
- Selezionare la zona e l'altezza.
- Premere il tasto **PROJECTION ON/OFF**.
- Per regolare la messa a fuoco, girare la manopola **PROJECTION FOCUS**.
- Premere ripetutamente il tasto **PROJECTION ROTATE** per modificare l'angolo di rotazione con cui vengono visualizzati l'orologio e la sveglia. (vedere la figura **B**)

Note

- La funzione Proiettore non è disponibile finché non si imposta l'orologio.
- Non fissare direttamente l'obiettivo.
- Alcune pareti possono non visualizzare la proiezione in modo corretto.
- Il proiettore può ruotare di 90° a sinistra o a destra dalla posizione diritta, per poi scattare in posizione una volta tornato diritto.
- Se l'unità di proiezione viene ruotata più del limite consentito, potrebbe danneggiarsi.
- Il proiettore si spegne automaticamente dopo 10 ore.

Impostazione della luminosità del display

Premendo **SNOOZE / BRIGHTNESS** sono disponibili tre livelli di luminosità.

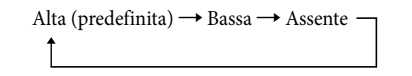

Note

Quando la sveglia suona non è possibile utilizzare la funzione luminosità.

Uso della radio

Sintonizzazione manuale

- Premere **RADIO · BAND** per accendere la radio, quindi selezionare la banda AM o FM.
- Premere **TUNING + o –** per sintonizzarsi sulla frequenza desiderata.
- Regolare il volume utilizzando **VOL + o –**.

Note

La frequenza FM visualizzata aumenta o diminuisce di un incremento pari a 0,1 MHz. Ad esempio, le frequenze 88,00 e 88,05 MHz vengono visualizzate come “88.0 MHz”.

Sintonizzazione su una stazione preselezionata
L'unità esegue la ricerca automatica delle stazioni AM o FM.

- Premere **RADIO · BAND** per accendere la radio, quindi selezionare la banda AM o FM.
- Tenere premuto **TUNING + o –**. +: consente di effettuare la ricerca delle bande di frequenza in ordine crescente. -: consente di effettuare la ricerca delle bande di frequenza in ordine decrescente. La ricerca viene avviata a partire dalla frequenza attualmente sintonizzata. Non appena viene ricevuta una stazione, la ricerca si arresta.
- Regolare il volume utilizzando **VOL + o –**.

Sintonizzazione preselezionata

È possibile preselezionare 5 stazioni per FM e 5 per AM.

Preselezione di una stazione

- Seguire i punti **1** e **2** della sezione “Sintonizzazione manuale” per sintonizzarsi sulla frequenza che si desidera preselezionare.

- Tenere premuto il tasto **NATURE SOUND / PRESET** da **1** a **5** desiderato finché non viene emesso un doppio segnale acustico.

Esempio: finestra del display al momento della preselezione di FM 105,7 MHz in corrispondenza del numero di preselezione 3 per FM.



La frequenza viene visualizzata sul display per alcuni secondi, quindi viene visualizzata di nuovo l'ora corrente.

Per cambiare la stazione preselezionata, sintonizzarsi sulla stazione desiderata e tenere premuto un tasto **NATURE SOUND / PRESET** da **1** a **5** finché non viene emesso un doppio segnale acustico.

Per preselezionare un'altra stazione, ripetere le operazioni descritte sopra.

Note

Se in corrispondenza dello stesso numero di preselezione si memorizza un'altra stazione, quella memorizzata precedentemente viene sostituita.

Sintonizzazione su una stazione preselezionata

- Premere **RADIO · BAND** per accendere la radio, quindi selezionare la banda AM o FM.
- Premere il tasto **NATURE SOUND / PRESET** da **1** a **5** in corrispondenza del quale è stata memorizzata la stazione desiderata.
- Regolare il volume utilizzando **VOL + o –**.

Potenziamento della ricezione

FM: per aumentare la sensibilità di ricezione, estendere completamente l'antenna a filo FM.

AM: collegare all'unità l'antenna a telaio AM in dotazione. Per ottenere il livello ottimale di ricezione, ruotare l'antenna in senso orizzontale.

Note

Non avvicinare lettori audio digitali o telefoni cellulari all'antenna a telaio AM o all'antenna a filo FM, onde evitare interferenze alla ricezione.

Selezionare i suoni naturali

Questa unità comprende 5 tipi di suoni naturali: (Onde del mare, Uccelli, Pioggia, Ruscello, Sotto il mare).

È possibile scegliere uno qualsiasi di essi premendo il tasto corrispondente.

Icone	Tipo di suono
	Onde del mare
	Uccelli
	Pioggia
	Ruscello
	Sotto il mare

Note

Quando vengono utilizzate altre funzioni, i suoni naturali non sono disponibili.

Impostazione della sveglia

La funzione di sveglia doppia consente di impostare due programmi di sveglia (**ALARM ON/OFF A** e **ALARM ON/OFF B**).

È possibile impostare l'ora per ogni programma di sveglia ed è possibile selezionare “NATURE SOUND,” “RADIO,” o “BUZZER” come suono per la sveglia.

Note

- Prima di impostare la sveglia, assicurarsi di impostare l'orologio. (vedere la sezione “Impostazione dell'orologio”)
- L'ora predefinita per la sveglia è “0:00.”
- Per impostare la sveglia con la radio, preselezionare prima la stazione preferita (vedere “Preselezione di una stazione”).
- Quando si imposta la sveglia, ogni passo va completato entro 65 secondi, altrimenti la modalità impostazione sveglia viene annullata.

Per impostare la sveglia

- Tenere premuto **ALARM ON/OFF A** o **B** per alcuni secondi.
- Premere **TIME SET + o –** per impostare l'ora desiderata, quindi premere **ALARM ON/OFF A** o **B**.
- Premere **TIME SET + o –** per impostare i minuti desiderati, quindi premere **ALARM ON/OFF A** o **B**.

- Premere **TIME SET + o –** per impostare il periodo di sveglia desiderato (“WEEKDAY,” “WEEKEND” o tutti i giorni*), quindi premere **ALARM ON/OFF A** oppure **B**.
* Se si imposta tutti i giorni, vengono visualizzati “WEEKDAY” e “WEEKEND” insieme.
- Premere **TIME SET + o –** per impostare la modalità di sveglia desiderata (“NATURE SOUND,” “RADIO,” o “BUZZER”), quindi premere **ALARM ON/OFF A** oppure **B**.
È possibile scegliere una delle 3 impostazioni: “NATURE SOUND,” “RADIO,” o “BUZZER.” Impostare la modalità sveglia nel seguente modo:
– NATURE SOUND: vedere “[A] Impostazione della sveglia con suoni naturali”.
– RADIO: vedere “[B] Impostazione della sveglia con la radio”.
– BUZZER: vedere “[C] Impostazione della sveglia con la suoneria”.

- Premere **TIME SET + o –** per impostare la modalità di sveglia desiderata (“NATURE SOUND,” “RADIO,” o “BUZZER”), quindi premere **ALARM ON/OFF A** oppure **B**.
È possibile scegliere una delle 3 impostazioni: “NATURE SOUND,” “RADIO,” o “BUZZER.” Impostare la modalità sveglia nel seguente modo:
– NATURE SOUND: vedere “[A] Impostazione della sveglia con suoni naturali”.
– RADIO: vedere “[B] Impostazione della sveglia con la radio”.
– BUZZER: vedere “[C] Impostazione della sveglia con la suoneria”.

[A] Impostazione della sveglia con suoni naturali

- Eeguire le istruzioni dei punti da **1** a **5** della sezione “Per impostare la sveglia.”
- Premere **TIME SET + o –** per selezionare la modalità di sveglia “NATURE SOUND”, quindi premere **ALARM ON/OFF A** oppure **B**. Sul display viene visualizzato “NATURE SOUND”.
- Premere **TIME SET + o –** per selezionare **NATURE SOUND / PRESET** da **1** a **5**, quindi premere **ALARM ON/OFF A** oppure **B**.
- Premere **TIME SET + o –** per regolare il volume, quindi premere **ALARM ON/OFF A** oppure **B**. L'impostazione viene configurata.
- Premere **ALARM ON/OFF A** o **B**. Sul display viene visualizzato “**A**” o “**B**” dopo 4 secondi circa. Il suono naturale si attiverà all'ora selezionata.

[B] Impostazione della sveglia con la radio

- Eeguire le istruzioni dei punti da **1** a **5** della sezione “Per impostare la sveglia.”
- Premere **TIME SET + o –** per selezionare la modalità di sveglia “RADIO”, quindi premere **ALARM ON/OFF A** oppure **B**. Sul display viene visualizzato “RADIO”.
- Premere **TIME SET + o –** per selezionare la banda AM o FM o l'ultima stazione sintonizzata, quindi premere **ALARM ON/OFF A** oppure **B**. Se si seleziona l'ultima stazione sintonizzata, passare al punto **5**.
- Premere **TIME SET + o –** per selezionare la stazione, quindi premere **ALARM ON/OFF A** oppure **B**.

- Premere **TIME SET + o –** per regolare il volume, quindi premere **ALARM ON/OFF A** oppure **B**. L'impostazione viene configurata.
- Premere **ALARM ON/OFF A** o **B**. Sul display viene visualizzato “**A**” o “**B**” dopo 4 secondi circa. La radio si attiverà all'ora selezionata.

[C] Impostazione della sveglia con la suoneria

- Eeguire le istruzioni dei punti da **1** a **5** della sezione “Per impostare la sveglia.”
- Premere **TIME SET + o –** per selezionare la modalità di sveglia “BUZZER”, quindi premere **ALARM ON/OFF A** oppure **B**. L'impostazione viene configurata.
- Premere **ALARM ON/OFF A** o **B**. Sul display viene visualizzato “**A**” o “**B**” dopo 4 secondi circa. La suoneria viene attivata all'ora impostata.

Una volta completata la configurazione della sveglia, viene visualizzata l'ora impostata per la sveglia. Quando **ALARM “A”** e **ALARM “B”** sono entrambi attivi, è possibile passare dalla visualizzazione di **ALARM A** a quella di **ALARM B** e viceversa premendo **DISPLAY/ CLOCK**.

- Note**
- Quando si utilizza la sveglia con la radio, viene emesso l'audio dell'ultima stazione radio sintonizzata prima dello spegnimento dell'apparecchio. Per impostare la sveglia con la radio, selezionare la stazione radio desiderata prima di disattivare l'alimentazione.
 - L'indicazione **ALARM “A”** (o “**B**”) lampeggia sul display mentre viene emesso il suono della sveglia.
 - Se viene emesso il suono della seconda sveglia mentre è in corso la prima (o è attivata la funzione SNOOZE), assume priorità la seconda sveglia.
 - La funzione della sveglia è operativa dal primo all'ultimo giorno dell'ora legale (orario estivo). Di conseguenza, con la regolazione automatica dell'ora legale attivata, se la sveglia è impostata su un orario precedente l'inizio dell'ora legale, questa non viene attivata oppure se è impostata su un orario che coincide con il termine dell'ora legale, la sveglia suonerà due volte.
 - Se per entrambi i tipi di sveglia (**ALARM A** e **B**) è stata impostata la stessa ora, **ALARM A** assume la priorità.

Per confermare l'impostazione dell'ora della sveglia
Disattivare l'indicatore **ALARM ON/OFF “A”** o “**B**” sul display, quindi premere di nuovo il tasto **ALARM ON/OFF A** oppure **B**.

È possibile confermare l'ora della sveglia premendo **TIME SET + o –** dopo che l'ora della sveglia è stata impostata.

Per modificare un'impostazione della sveglia

Per impostare la sveglia sono possibili due modi:

- Per modificare tutte le impostazioni della sveglia**
Impostare di nuovo la sveglia.

- Per modificare solo l'orario della sveglia**
Quando viene impostata la sveglia (viene visualizzato **ALARM “A”** o **ALARM “B”**), questa funzione è disponibile. Tenere premuto **TIME SET +** per almeno 2 secondi per spostare l'ora della sveglia in avanti. Tenere premuto **TIME SET –** per almeno 2 secondi per spostare l'ora della sveglia indietro. Rilasciando il tasto, il nuovo orario viene visualizzato per circa 2 secondi. Per cambiare di nuovo l'ora della sveglia, premere **TIME SET + o –** entro i 2 secondi in cui l'ora è visualizzata; diversamente viene attivata l'impostazione precedentemente visualizzata.

Per dormire ancora alcuni minuti
Premere **SNOOZE / BRIGHTNESS**. La sveglia viene disattivata, ma viene automaticamente riattivata dopo circa 10 minuti. È possibile modificare tale intervallo premendo più volte **SNOOZE / BRIGHTNESS** entro 4 secondi. La durata massima del tempo di ripetizione della sveglia è pari a 60 minuti.

Per arrestare la sveglia
Premere **OFF · ALARM RESET** per disattivare la sveglia.

La sveglia torna a suonare alla stessa ora, secondo l'impostazione configurata per il giorno seguente.

Per disattivare la sveglia
Premere **ALARM ON/OFF A** o **B** per disattivare l'indicatore **ALARM “A”** o “**B**” sul display.

- Nota sulla sveglia nel caso si verifichi un'interruzione di corrente**
Nel caso di un'interruzione di alimentazione, la sveglia continua a funzionare fino all'esaurimento della pila interna. Tuttavia certe funzionalità potrebbero risultare compromesse come indicato di seguito:
- La retroilluminazione non si attiva.
 - Se la modalità di sveglia è impostata su suoni naturali o sulla radio, passa automaticamente a BUZZER.
 - Se si verifica un'interruzione di corrente mentre la sveglia è attivata, la sveglia si arresta.
 - Se non viene premuto **OFF · ALARM RESET**, la sveglia continua a suonare per circa 5 minuti.
 - Se sul display è visualizzata l'indicazione “⏏”, nel caso di interruzioni di corrente la sveglia non funziona. Se viene visualizzata l'indicazione “⏏”, sostituire la pila.
 - La funzione di ripetizione della sveglia non funziona.
 - Durante un'interruzione di corrente, la sveglia suona una sola volta all'ora impostata.

Impostazione del timer di autospegnimento

È possibile addormentarsi al suono del “NATURE SOUND,” della “RADIO,” o di “AUDIO IN” utilizzando il timer di autospegnimento incorporato, che consente la disattivazione automatica di “NATURE SOUND,” “RADIO,” o “AUDIO IN” dopo un intervallo di tempo preimpostato.

- Premere **SLEEP** mentre l'unità è accesa. Viene visualizzato “**SLEEP**”, quindi l'ora dell'autospegnimento lampeggia sul display.
- Premere **SLEEP** per impostare la durata del timer di autospegnimento. Ad ogni pressione di **SLEEP**, la durata cambia come descritto di seguito:



Il display torna al modo orologio per circa 4 secondi dopo la fine della procedura di impostazione della durata e il rilascio di **SLEEP**, quindi il timer di autospegnimento viene avviato.

L'unità rimane accesa per la durata impostata, quindi si spegne.

Note

Anche se impostato, il timer di autospegnimento non consente di disattivare l'alimentazione di componenti opzionali collegati alla presa **AUDIO IN** del presente lettore.

Per spegnere l'unità prima dello scadere dell'ora preimpostata
Premere **OFF · ALARM RESET**.

Per modificare l'impostazione del timer di autospegnimento
È possibile premere più volte **SLEEP** per selezionare l'impostazione del timer di autospegnimento desiderata anche dopo che il timer stesso è stato attivato.

Per disattivare il timer di autospegnimento
Premere più volte **SLEEP** per impostare il timer di autospegnimento su “OFF” al punto **2**.

Uso della funzione temperatura

Questa unità è dotata di un sensore di temperatura esterno, che consente di monitorare la temperatura ambientale. La temperatura viene visualizzata in gradi Celsius o Fahrenheit. Per passare da Celsius a Fahrenheit e viceversa, tenere premuti i tasti **SNOOZE / BRIGHTNESS** e **DATE/TIME ZONE (SNOOZE / BRIGHTNESS** e **DATE/DST)** per più di 2 secondi.

Note

- Nell'esempio, il display visualizza i gradi centigradi; è tuttavia possibile visualizzare anche i gradi Fahrenheit.
- Non utilizzare l'apparecchio in prossimità dell'acqua.
- Non tirare con forza il sensore di temperatura esterno. Un uso improprio del sensore di temperatura esterno potrebbe causare malfunzionamenti.
- La temperatura visualizzata e quella reale possono risultare differenti a seconda dell'ambiente di utilizzo.
- Non collocare il sensore della temperatura vicino al pavimento, una fonte di calore come un radiatore o un condotto d'aria, o in luoghi esposti alla luce solare diretta. Il sensore della temperatura potrebbe infatti visualizzare una temperatura superiore a quella reale.
- L'intervallo di temperatura di funzionamento va da –15 °C (5 °F) a 50 °C (122 °F). In caso di temperature inferiori a –15 °C (5 °F) o superiori a 50 °C (122 °F), viene visualizzato l'indicatore “Lo” o l'indicatore “Hi”.
- Durante il collegamento dell'unità o la ripresa dell'alimentazione dopo un'interruzione, il display della temperatura di questa unità visualizza “-.” lampeggiando. Dopo 20 secondi viene visualizzata la temperatura.

Collegamento di dispositivi esterni (vedere la figura G)

Per ascoltare l'audio

- Collegare il cavo audio integrato dotato di minispina stereo che si trova nella parte inferiore dell'unità alla presa di uscita in linea o alla presa delle cuffie sul componente opzionale (es. lettore audio portatile).
- Premere **AUDIO IN**. Sul display viene visualizzato “AUDIO IN”.
- Avviare la riproduzione sull'apparecchio opzionale collegato al cavo audio integrato dell'apparecchio.
- Regolare il volume utilizzando **VOL + o –** e l'apposito comando dell'apparecchio collegato.

Per tornare alla radio
Premere **RADIO · BAND**. La frequenza viene visualizzata sul display.

Per interrompere l'ascolto
Premere **OFF · ALARM RESET**, quindi arrestare la riproduzione sul dispositivo collegato.

Per disattivare l'audio dell'apparecchio opzionale
Premere **OFF · ALARM RESET**, quindi spegnere l'apparecchio opzionale.

Note

- Consultare inoltre il manuale del dispositivo collegato.
- Collegare saldamente il cavo audio onde evitare problemi di funzionamento.
- Allontanare eventuali lettori musicali digitali dai diffusori.
- Se il livello del volume viene aumentato eccessivamente, attivando la radio è possibile che l'audio riprodotto sia estremamente alto.
- Quando l'apparecchio collegato viene rimosso dal presente apparecchio per l'ascolto tramite le cuffie, controllare il livello del volume. Diversamente, l'ascolto ad alto volume mediante gli auricolari potrebbe provocare danni all'udito.
- Non è possibile impostare AUDIO IN per il suono della sveglia.
- Durante l'ascolto della radio mediante un dispositivo esterno collegato, spegnere il dispositivo collegato per evitare disturbi. Se si verificano disturbi, anche se il dispositivo è stato spento, scollegare e posizionare il dispositivo esterno lontano dall'unità.