

**NOUVEL®** AG

**BEDIENUNGSANLEITUNG**  
**MODE D'EMPLOI**  
**ISTRUZIONI PER L'USO**  
**INSTRUCTIONS FOR USE**

**Zuckerwatten Maschine**  
**Machine de barbe à papa**  
**Maccina di zucchero filato**  
**Candyfloss machine**



Art. 402321

**Geräteübersicht**  
**Description de l'appareil**  
**Descrizione dell'apparecchio**  
**Appliance description**

Abmessungen:	ø 30 cm, H: 23.5 cm	Dimensioni:	ø 30 cm, a: 23.5 cm
Dimensions:	ø 30 cm, h: 23.5 cm	Dimension:	ø 30 cm, h: 23.5 cm

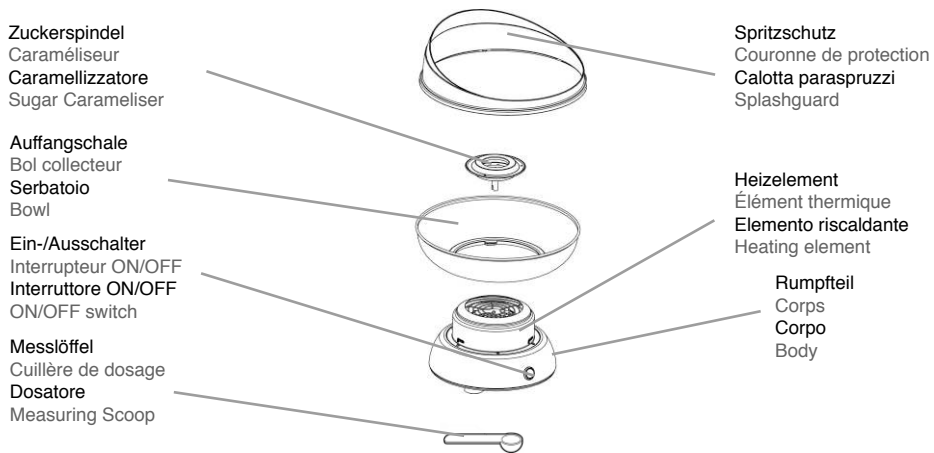

**Hinweis**  
**Indication**  
**Indicazione**  
**Indication**

Anwendungsbereich:	Cooking
Champ d'application:	Cooking
Ambito di applicazione:	Cooking
Scope of application:	Cooking

**Vor Erstgebrauch**  
**Avant la première utilisation**  
**Prima del primo impiego**  
**Before using the appliance for the first time**

Spritzschutz, Auffangschale  
 Couronne de protection, bol collecteur  
 Calotta paraspruzzi, serbatoio  
 Splashquard, bowl

Mit heissem Spülwasser waschen, nachtrocknen  
 Laver à l'eau chaude avant de bien sécher  
 Lavare con acqua calda, poi asciugare  
 Wash with hot dishwasher, then dry

## **Wichtige Sicherheitsmassnahmen**

### **Mesures de protection importantes**

### **Avvertenze importanti in materia di sicurezza**

### **Important safeguards**

Wenn Sie ihre Zuckerwattemaschine benutzen, sollten die Sicherheitsmassnahmen, sowie die folgenden Punkte zwingend beachtet werden:

1. Lesen Sie vor Gebrauch alle Anleitungen.
2. Berühren Sie NICHT die heissen Oberflächen. Gebrauchen Sie Griffe oder Knöpfe.
3. Vermeiden Sie Kontakt mit beweglichen Teilen.
4. Halten Sie Kabel und Stecker fern von Wasser, um elektrische Gefahren zu vermeiden.
5. Nutzen Sie das Gerät nicht, wenn das Stromkabel oder der Stecker beschädigt sind.
6. Die Beaufsichtigung durch einen Erwachsenen ist notwendig, wenn das Gerät in Anwesenheit von Kindern benutzt wird.
7. Halten Sie das Gerät und das Kabel von Hitzequellen fern.
8. Um Stromschläge zu vermeiden, tauchen Sie das Kabel, den Stecker oder den Motorsockel nie in Wasser oder andere Flüssigkeiten ein.
9. Strenge Beaufsichtigung ist erforderlich, wenn das Gerät von Kindern benutzt wird.
10. Dieses Gerät kann von Kindern ab 8 Jahren sowie von Personen mit verringerten physischen, sensorischen oder psychischen Fähigkeiten oder Mangel an Erfahrung und Kenntnis verwendet werden, wenn sie bei der Verwendung beaufsichtigt werden oder Anweisungen zum sicheren Gebrauch des Geräts erhalten und die Gefahren verstanden haben. Achten Sie darauf, dass Kinder nicht mit dem Gerät spielen. Reinigung und Pflege des Gerätes dürfen nicht von Kindern durchgeführt werden, sofern diese nicht mindestens 8 Jahre alt sind und beaufsichtigt werden.
11. Halten Sie das Gerät und das Kabel ausserhalb der Reichweite von Kindern unter 8 Jahren.
12. Berühren Sie nicht die Spindel, wenn diese in Betrieb ist.
13. Nicht im Freien verwenden.
14. Schalten Sie das Gerät vor der Montage und der Reinigung immer aus.
15. Schalten Sie das Gerät aus, bevor Sie den Stecker aus der Steckdose ziehen.
16. Für einen effizienten Betrieb muss der Motorsockel auf einer ebenen Oberfläche stehen.
17. Benutzen Sie das Gerät nur für den vorgesehenen Verwendungszweck.
18. Ziehen Sie den Stecker, wenn Sie das Gerät nicht benutzen oder vor der Reinigung.
19. Betreiben Sie das Gerät nicht, wenn Stecker oder Kabel Schaden aufweisen, nach einer Fehlfunktion des Gerätes, oder wenn es auf irgendeine Weise beschädigt wurde. Bringen Sie das Gerät zur Überprüfung, Reparatur oder Korrektur zur Verkaufsstelle zurück.
20. Wenn das Kabel beschädigt ist, muss es zur Vermeidung von Gefahren vom Hersteller, einer seiner Kundendienststellen oder ähnlich qualifiziertem Fachpersonal ersetzt werden.
21. Die Verwendung von Zubehörteilen, die nicht vom Gerätehersteller empfohlen werden, kann Verletzungen verursachen.
22. Lassen Sie das Kabel nicht über die Kante der Arbeitsfläche herunterhängen, vor Berührung mit heissen Oberflächen schützen.
23. Niemals auf oder in die Nähe von Gas, Elektrobrenner oder in einen erhitzten Ofen stellen.
24. Beim Bewegen des Gerätes mit äusserster Vorsicht vorgehen.
25. Lassen Sie das Gerät nicht unbeaufsichtigt, wenn es in Gebrauch oder an eine Steckdose angeschlossen ist.
26. Stellen Sie vor dem Einschalten sicher, dass sich keine Fremdkörper im Fach des Heizelements befinden.
27. Das Heizelement in der Mitte kann heiss werden. Vermeiden Sie den Kontakt, bis es abgekühlt ist.
28. Halten Sie die Hände von dem Gerät entfernt, wenn es eingeschaltet ist und sich dreht.
29. Reinigen Sie die Auffangschale vor dem ersten Gebrauch mit einem heissen, nassen Tuch.

Lorsque vous utilisez votre machine à barbe à papa, veuillez toujours respecter les précautions de sécurité, y compris les suivantes :

1. Lire l'ensemble des instructions avant d'utiliser l'appareil.
2. NE PAS toucher les surfaces chaudes. Utiliser les poignées ou boutons.
3. Éviter tout contact avec des éléments en mouvement.
4. Ne pas exposer le câble d'alimentation ou la prise à l'humidité afin d'éviter tout choc électrique.
5. Ne plus utiliser l'appareil si le câble d'alimentation ou la prise est abîmé.
6. La surveillance d'un adulte est nécessaire si l'appareil est utilisé en présence d'enfants.
7. Tenir l'appareil et le câble d'alimentation éloignés de toute source de chaleur.
8. Ne pas immerger le câble d'alimentation, la prise ou le socle-moteur dans l'eau ou autres liquides afin d'éviter tout choc électrique.
9. Une surveillance rapprochée est nécessaire lorsqu'un appareil est utilisé par ou à proximité d'enfants.
10. Cet appareil n'est pas conçu pour être utilisé par des enfants âgés de 8 ans ou plus et par des personnes possédant des capacités physiques, sensorielles ou mentales limitées, ou manquant d'expérience et de connaissance concernant l'utilisation de l'appareil, à moins que ces personnes ne reçoivent des instructions concernant une utilisation sûre de l'appareil et comprennent les dangers associés. Les enfants ne doivent pas jouer avec l'appareil. Le nettoyage et l'entretien ne peuvent être effectués que par des enfants de plus de 8 ans sous surveillance.
11. Garder l'appareil et le câble d'alimentation hors de portée des enfants de moins de 8 ans.
12. Ne pas toucher la mèche lorsqu'elle est en fonctionnement.
13. Ne pas utiliser en extérieur.
14. Toujours mettre l'appareil à l'arrêt (OFF) avant l'assemblage ou le nettoyage.
15. Mettre l'appareil à l'arrêt (OFF) avant de débrancher la fiche d'alimentation de la prise murale.
16. Le socle-moteur doit être placé sur une surface plane afin de pouvoir fonctionner correctement.
17. Ne pas utiliser l'appareil pour tout autre usage que l'usage prévu.
18. Débrancher l'appareil de la prise lorsqu'il n'est pas utilisé ou est en cours de nettoyage.
19. Ne faire fonctionner aucun appareil si le câble d'alimentation OU la prise est détériorée, après des dysfonctionnements ou s'il a été endommagé de quelque manière que ce soit. Renvoyer l'appareil au service après-vente autorisé le plus proche pour examen, réparation ou réglage.
20. Si le câble d'alimentation est endommagé, il doit être remplacé par le fabricant, son agent de maintenance ou toute personne aux qualifications similaires afin d'éviter les risques.
21. L'utilisation de fixations d'accessoires non recommandées par le constructeur de l'appareil constitue un risque de blessures.
22. Ne pas laisser pendre le câble d'alimentation sur un coin d'une table ou un comptoir et ne pas le mettre en contact avec des surfaces chaudes.
23. Ne pas placer l'appareil à proximité d'un gaz chaud, d'un brûleur électrique ou dans un four chaud.
24. Faire très attention lors du déplacement de l'appareil.
25. NE PAS laisser l'appareil sans surveillance lorsqu'il est utilisé ou branché à une prise.
26. Avant d'allumer l'appareil (ON), vérifier l'intérieur du logement d'élément thermique quant à la présence de corps étrangers.
27. L'élément thermique en centre peut être très chaud. Éviter tout contact avant le refroidissement complet.
28. Garder les mains éloignées de la machine lorsqu'elle est allumée (ON) et en rotation.
29. Nettoyer le bol collecteur à l'aide d'un chiffon chaud et humide avant la toute première utilisation.

Durante l'utilizzo della macchina per lo zucchero filato, si consiglia di attenersi sempre alle consuete precauzioni in materia di sicurezza, incluse le seguenti:

1. Leggere tutte le istruzioni prima dell'uso.
2. **NON TOCCARE** la superfici calde. Utilizzare le maniglie o i pulsanti.
3. Evitare il contatto con le parti mobili.
4. Per evitare pericoli elettrici, non esporre cavi e spine elettriche all'acqua.
5. Interrompere l'uso dell'apparecchio se il cavo o la spina elettrica sono danneggiati.
6. È necessaria la supervisione da parte di un adulto se l'apparecchio viene utilizzato in presenza di bambini.
7. Tenere lontano l'apparecchio e il cavo da fonti di calore.
8. Per prevenire scosse elettriche, non immergere il cavo, la spina elettrica o la base del motore in acqua o altri liquidi.
9. Prestare estrema attenzione qualora l'apparecchio venga utilizzato in prossimità di bambini.
10. Il presente apparecchio può essere utilizzato da bambini con un'età pari o superiore a 8 anni e da persone con capacità fisiche, sensoriali o mentali ridotte o che non sono in possesso della necessaria esperienza e conoscenza del prodotto, se sorvegliate o istruite riguardo all'uso sicuro dell'apparecchio e se comprendono i rischi ad esso connessi. I bambini non possono giocare con l'apparecchio. La pulizia e la manutenzione non devono essere eseguite da bambini con un'età inferiore a 8 anni e non sorvegliati.
11. Tenere l'apparecchio e il cavo lontani dalla portata di bambini con un'età inferiore a 8 anni.
12. Non toccare la punta del trapano quando in funzione.
13. Non utilizzarlo in ambienti esterni.
14. Spegnerne sempre l'apparecchio ("OFF") prima di montarlo o pulirlo.
15. Posizionare l'apparecchio su "OFF" prima di staccare la spina dalla presa.
16. La base del motore deve essere posizionata su una superficie piana per funzionare in modo efficace.
17. Non utilizzare l'apparecchio per usi diversi da quello previsto.
18. Se non utilizzato e prima di procedere alla pulizia, separarlo dalla presa .
19. Non utilizzare l'apparecchio per nessun motivo qualora il cavo OPPURE la spina fossero danneggiati o a seguito di un malfunzionamento del prodotto. Restituire l'apparecchio al centro di assistenza autorizzato più vicino per verifiche, riparazioni o aggiustamenti.
20. Qualora il cavo di alimentazione dovesse danneggiarsi, questo dovrà essere sostituito dal produttore, dal servizio assistenza da questi indicato o da personale parimenti qualificato per evitare pericoli.
21. L'utilizzo di dispositivi accessori non raccomandati dal produttore dell'apparecchio potrebbe danneggiare il prodotto.
22. Non far penzolare il cavo sul bordo del tavolo, sui banconi, né lasciarlo a contatto con superfici calde.
23. Non collocare in prossimità o su fornelli elettrici o a gas caldi o in un forno riscaldato.
24. Prestare la massima attenzione durante lo spostamento dell'apparecchio.
25. **NON** lasciare il dispositivo incustodito mentre è in funzione o se collegato alla presa di corrente.
26. Verificare che non vi siano oggetti estranei nello scomparto contenente l'elemento riscaldante prima di accendere il prodotto (ON).
27. L'elemento riscaldante situato nel mezzo del prodotto può riscaldarsi molto. Evitarne il contatto fino a quando si raffreddi.
28. Tenere le mani lontane dalla macchina quando è accesa (ON) ed è in rotazione.
29. Pulire il serbatoio con un panno caldo e umido prima di utilizzarlo per la prima volta.

When using our cotton candy machine, safety precautions should always be followed including the following:

1. Read all instructions before operation.
2. Do NOT TOUCH the hot surfaces. Use handles or knobs.
3. Avoid contact with moving parts.
4. To avoid electrical hazards, do not expose cords or plugs to water.
5. Stop using the appliance if the cord or plug is damaged.
6. Adult supervision is necessary when appliance is used in presence of children.
7. Keep appliance and cord away from heat.
8. To prevent electrical shock, do not immerse cord, plug or the motor base in water or other liquids.
9. Close supervision is necessary when any appliance is used by or near children.
10. This appliance can be used by children aged from 8 years and above and persons with reduced physical, sensory or mental capabilities or lack of experience and knowledge if they have been given supervision or instruction concerning use of the appliance in a safe way and understand the hazards involved. Children shall not play with the appliance. Cleaning and user maintenance shall not be made by children unless they are older than 8 and supervised.
11. Keep the appliance and its cord out of reach of children less than 8 years.
12. Do not touch the drill bit when it is in operation.
13. Do not use outdoor.
14. Always turn the appliance "OFF" before assembling or cleaning.
15. Turn appliance to "OFF" position before disconnecting power plug from wall outlet.
16. The motor base has to be placed on a level surface to work efficiently.
17. Do not use appliance for other than intended use.
18. Unplug from outlet when not in use and before cleaning.
19. Do not operate any appliance with a damaged cord OR plug or after the appliance is malfunctioned or has been damaged in any manner. Return appliance to the nearest authorized service facilities for examination, repair, or adjustments.
20. If the supply cord is damaged, it must be replaced by the manufacturer, its service agent or similarly qualified persons in order to avoid a hazard.
21. The use of accessory attachments not recommended by the appliance manufacturer may cause injuries.
22. Do not let cord hang over edge of table, counters or touching any hot surfaces.
23. Do not place on or near a hot gas or electric burner, or in a heated oven.
24. Extreme caution must be used when moving an appliance.
25. DO NOT leave unit unattended while in use or when plugged in to an outlet.
26. Check inside heating element compartment for foreign objects before switching to ON position.
27. Heating element in center can get hot. Avoid contact until cool.
28. Keep hands away from the machine when it is in the ON position and is spinning.
29. Clean the reservoir bowl with hot and wet towel before the first time being used.

**Montageanleitung**  
**Instructions d'assemblage**  
**Istruzioni per il montaggio**  
**Assembling instructions**



Abb. 1



Abb. 2

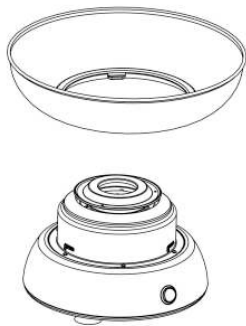

Abb. 3

1. Platzieren Sie die Auffangschale auf dem Rumpfteil und drehen Sie diese im Uhrzeigersinn, bis sie einrastet und fest sitzt. Siehe Abb. 1
2. Bringen Sie die Zuckerspindel auf dem Spindelgewinde an. Vergewissern Sie sich, dass die Spindel korrekt auf den Stiften des Gewindes positioniert ist, wie in der Abbildung gezeigt. Die Zuckerspindel ist korrekt montiert, wenn der Abstand zwischen der Zuckerspindel und dem Metallgehäuse 5 bis 8 mm beträgt. Siehe Abb. 2
3. Platzieren Sie die Schutzabdeckung auf der Auffangschale. Siehe Abb. 3

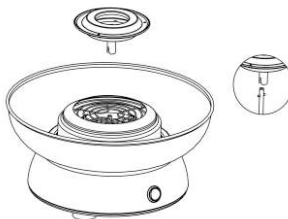
**STELLEN SIE SICHER, DASS ALLE HAKEN DER SCHUTZABDECKUNG AM RUMPFTEIL RICHTIG EINGERASTET SIND.**

1. Placer le bol sur le corps et tourner dans le sens horaire afin que les deux éléments s'assemblent parfaitement. Voir Fig.1
2. Placer le caraméliseur sur l'arbre d'entraînement. S'assurer que le caraméliseur est positionné correctement sur les broches de l'arbre d'entraînement comme indiqué sur l'illustration. Le caraméliseur est en position correcte lorsqu'un espace de 5 à 8 mm est présent entre le caraméliseur et le boîtier métallique. Voir Fig.2
3. Placer la couronne de protection sur le bol collecteur. Voir Fig.3

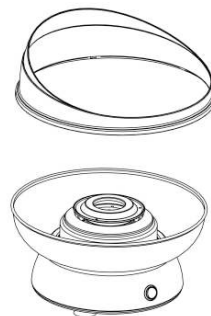
**S'ASSURER QUE TOUS LES CROCHETS DE COURONNE DE PROTECTION SONT CORRECTEMENT ENCLENCHÉS DANS LE BOL.**

1. Collocare il serbatoio sul corpo e ruotarlo in senso orario fino a quando si incastra bene. Si veda fig. 1
2. Collocare il caramellizzatore sul mandrino. Assicurarsi che il caramellizzatore sia posizionato correttamente sui perni del mandrino come mostrato nell'illustrazione. Il caramellizzatore si trova nella giusta posizione quando vi è una distanza compresa tra 5 e 8 mm tra il caramellizzatore e l'alloggiamento in metallo. Si veda fig. 2
3. Collocare la calotta paraspruzzi sul serbatoio. Si veda fig. 3

**ASSICURARSI CHE TUTTI I GANCI DELLA CALOTTA PARASPRUZZI SIANO BEN INCASTRATI AL SERBATOIO.**



1. Place the bowl on the body and turn it clockwise so that it fits securely. See Fig.1
2. Fit the carameliser onto the drive spindle. Make sure that the carameliser is correctly positioned on the pins of the drive spindle as shown in the illustration. The carameliser is correctly fitted when there is a gap of 5 to 8 mm between the carameliser and the metal housing. See Fig.2
3. Place the splashguard onto the bowl. See fig.3

**ENSURE THAT ALL THE HOOKS ON THE SPLASHGUARD HAVE SNAPPED INTO POSITION ON THE BOWL.**

## **Betriebsanleitung**

### **Instructions de maniement**

### **Istruzioni operative**

### **Operating instructions**

1. Stellen Sie das Gerät auf eine ebene und feste Oberfläche. Vergewissern Sie sich, dass die Saugfüsse für einen festen Stand des Gerätes sorgen.
  2. Stellen Sie sicher, dass das Gerät ordnungsgemäss zusammgebaut ist.
  3. Schliessen Sie den Stecker an eine Stromquelle an.
  4. Schalten Sie die Zuckerwattemaschine ein, um diese 3 Minuten vorzuheizen.
  5. Schalten Sie die Zuckerwattemaschine aus und füllen Sie 16-18g feinen Kristallzucker in den Zuckerbehälter. (\*\* Berühren Sie den Zuckerbehälter NICHT nach dem Vorheizen).
  6. Schalten Sie die Zuckerwattemaschine ein, die Zuckerspindel rotiert und wird durch das Heizelement erhitzt.
  7. Nach etwa 2 Minuten tritt Zuckerwatte am Rand der Auffangschale aus.
  8. Halten Sie den Stab und drehen Sie ihn mehrmals im Uhrzeigersinn entlang der Auffangschale. Halten Sie den Stab horizontal über den Spinnkopf und drehen Sie den Stab mit den Fingern, um Zuckerwatte aufzudrehen.
  9. Wenn das Gerät keine Zuckerwatte mehr produziert, wurde die Portion Zucker verbraucht und der erste Stab Zuckerwatte ist fertig. Schalten Sie das Gerät aus auf die Position ‚O‘ und warten Sie, bis der Spinnkopf zum Stillstand gekommen ist, bevor Sie weitere Löffel Zucker nachfüllen.
  10. Um mehr Zuckerwatte herzustellen, wiederholen Sie den oben beschriebenen Vorgang. Nutzen Sie das Gerät nie länger als 15 Minuten am Stück. Lassen Sie das Gerät nach Gebrauch mindestens 15 Minuten abkühlen.
- 
1. Placer la machine sur une surface robuste et plane. Vérifier que les ventouses maintiennent la machine en place.
  2. S'assurer que la machine est assemblée correctement.
  3. Brancher la fiche à la prise du secteur.
  4. Allumer la machine à barbe à papa et préchauffer pendant 3 minutes.
  5. Éteindre la machine à barbe à papa et verser 16-18 g du sucre granulé dans le récipient à sucre. (\*\*NE PAS toucher le récipient à sucre après le préchauffage).







6. Allumer la machine à barbe à papa, le caraméliseur se met en rotation et est chauffé par l'élément thermique.
7. Après environ 2 minutes, les filaments de barbe à papa se forment sur le rebord du bol.
8. Tenir le bâtonnet et le tourner dans le sens horaire plusieurs fois le long du rebord du bol. Maintenir ensuite horizontalement le bâtonnet au dessus du dispositif de tête d'extracteur et continuer à tourner le bâtonnet avec les doigts pour enrouler les filaments de barbe à papa.
9. Lorsque l'unité ne produit plus de filaments, la quantité de sucre est épuisée et votre première barbe à papa est prête. Éteindre l'appareil (OFF) et attendre que le dispositif de tête d'extracteur soit à l'arrêt avant de verser la prochaine cuillère de sucre.
10. Pour faire davantage de barbe à papa, répéter les étapes précédentes. Cependant, ne pas utiliser l'appareil pendant plus de 15 minutes en une seule fois. Le laisser refroidir pendant au moins 15 minutes après chaque utilisation.

1. Collocare la macchina su una superficie solida e piana. Verificare che il piedino a ventosa tenga fermo il macchinario.
2. Assicursarsi che l'apparecchio sia stato montato correttamente.
3. Collegare la spina all'alimentazione elettrica.
4. Accendere (ON) la macchina per zucchero filato per pre-riscaldarla per 3 minuti.
5. Spegner (OFF) la macchina per zucchero filato e mettere 16-18g di zucchero cristallino nell'apposito contenitore. (\*\*NON toccare tale contenitore dopo il pre-riscaldamento).
6. Accendere (ON) la macchina per zucchero filato, il caramellizzatore ruota e viene riscaldato dall'elemento riscaldante.
7. Dopo circa 2 minuti lo zucchero filato fuoriesce dal bordo del serbatoio.
8. Sostenere il bastoncino e ruotarlo molte volte in senso orario lungo il lato del serbatoio. Tenere il bastoncino in orizzontale sull'estrattore, continuare a girare il bastoncino con le dita per avvolgere lo zucchero filato.
9. Quando l'unità smette di produrre lo zucchero filato, la porzione di zucchero è terminata ed è pronto il primo zucchero filato. Spegner l'unità posizionandola su 'O' e attendere che l'estrattore si fermi prima di versare la seguente dose di zucchero.
10. Per produrre ancora zucchero filato ripetere la sequenza appena descritta. Tuttavia, non utilizzare l'unità per più di 15 minuti di seguito. Farla raffreddare per almeno 15 minuti dopo ogni uso.

1. Place the machine on a firm and level surface. Check that the suction feet are holding the machine securely in place.
2. Insure that the machine is properly assembled.
3. Connect plug to a power source.
4. Switch ON the cotton candy machine to pre-heat 3 mins.
5. Switch OFF the cotton candy machine, and put 16-18g refined crystal sugar into the sugar container. (\*\*DO NOT touch the sugar container after pre-heat).
6. Switch ON the cotton candy machine, Sugar Carameliser rotates and is heated by the heating element.
7. Around 2 minutes, candy floss spins out at the edge of the bowl.
8. Hold the stick and turn it in clockwise direction along the side of the bowl several times. Then hold the stick horizontally above the extractor head assembly, keep twisting the stick with you fingers to wind candy floss.





9. When the unit stops producing candy floss, the portion of sugar has been used up and your first stick of candy floss is ready. Switch the unit off 'O' and wait for the extractor head assembly to stop before pour in the next scoop of sugar.
10. To make more cotton candy, repeat the above sequence. However, do not use the unit for longer than 15 minutes at a time. Allow it to cool down for at least 15 minutes after each use.

## **Wichtige Anweisungen**



### **Instructions importantes**

### **Istruzioni importanti**

### **Important instructions**

1. Für einen effizienten Betrieb muss der Motorsockel auf einer ebenen Oberfläche stehen.
  2. Fügen Sie keinen feinen Rohrzucker hinzu, während das Gerät in Betrieb ist.
  3. Verwenden Sie für diese Zuckerwattemaschine keinen Flüssigzucker oder Zuckerwürfel.
  4. Dieses Gerät ist nicht dafür geeignet, über einen externen Timer oder ein separates Fernbedienungssystem gesteuert zu werden.
1. Le socle-moteur doit être placé sur une surface plane afin de pouvoir fonctionner correctement.
  2. Ne pas ajouter de sucre de canne raffiné lorsque l'appareil est en fonctionnement.
  3. Ne pas utiliser de sucre liquide ou en morceaux dans cette machine.
  4. L'appareil n'est pas destiné à fonctionner par le biais d'une minuterie externe ou d'un système séparé de commande à distance.
1. La base del motore deve essere posizionata su una superficie piana per funzionare in modo efficace.
  2. Non aggiungere zucchero di canna mentre è in funzione.
  3. Non utilizzare zucchero liquido o a cubetti con la presente macchina per zucchero filato.
  4. L'apparecchio non deve essere utilizzato in nessun caso con un timer esterno o separato dal sistema di controllo a distanza.
1. Motor base must be placed on a level surface to work efficiently.
  2. Do not add refined cane sugar while operating.
  3. Do not use liquid sugar or sugar cubes on this cotton candy machine.
  4. The appliance don't be operate by means of an external timer or separate remote -control system.





## Reinigung

### Nettoyage

### Pulizia

### Cleaning

1. Stellen Sie sicher, dass das Gerät ausgeschaltet und vom Stromnetz getrennt ist.
2. Lassen Sie das Gerät mindestens 20 Minuten abkühlen, bevor Sie es reinigen.
3. Tauchen Sie den Rumpfteil, das Heizelement und das Kabel niemals in Wasser ein. Verwenden Sie zur Reinigung dieser Teile ein heisses, feuchtes Tuch.
4. Entfernen Sie die Auffangschale und verwenden Sie ein weiches Tuch für die Reinigung mit warmem Wasser.
5. Entfernen Sie den Zuckerbehälter und waschen Sie diesen mit warmem Wasser, für eine leichtere Reinigung weichen Sie den Behälter vorher in warmem Wasser ein. Verwenden Sie zur Reinigung ein feuchtes Tuch.
6. Wischen Sie den Rumpfteil vorsichtig mit einem feuchten Tuch ab und stellen Sie sicher, dass kein Wasser in das Geräteinnere eindringt.
7. Trocknen Sie das Gerät und alle Teile vollständig ab.

1. S'assurer que l'appareil est éteint (OFF) et qu'il n'est pas branché sur une source électrique.
2. Laisser l'appareil refroidir pendant au moins 20 minutes avant le nettoyage.
3. Ne pas plonger le corps, l'élément thermique ou le câble d'alimentation dans l'eau. Utiliser un chiffon chaud et humide pour nettoyer ces pièces.
4. Retirer le bol. Utiliser un chiffon doux et les laver à l'eau chaude.
5. Retirer le récipient à sucre et le laver à l'eau chaude. Le tremper dans l'eau chaude avant le lavage afin de rendre cette opération plus facile. Utiliser pour le nettoyage un chiffon chaud et humide.
6. Essuyer le corps avec précaution à l'aide un chiffon humide. Éviter toute pénétration d'eau dans l'unité.
7. Bien sécher tous les éléments ainsi que l'unité.

1. Assicurarsi che l'elettricità sia spenta e l'apparecchio non sia collegato ad alcuna alimentazione elettrica.
2. Far raffreddare l'unità per almeno 20 minuti prima di procedere alla pulizia.
3. Non immergere il corpo, l'elemento riscaldante e i cavi in acqua. Utilizzare un panno caldo e umido per pulire queste parti.
4. Rimuovere il serbatoio e utilizzare un panno morbido per lavarle in acqua calda.
5. Rimuovere il contenitore dello zucchero, lavarlo con acqua calda e lasciarlo a mollo nell'acqua calda per facilitarne la pulizia. Utilizzare un panno caldo e umido per pulirlo.
6. Strofinare accuratamente il corpo del prodotto con un panno umido, assicurandosi che non entri acqua all'interno dell'unità.
7. Asciugare completamente tutte le parti e l'unità.

1. Make sure that the power is OFF and the appliance is not connected to a power source.
2. Leave the unit to cool down for at least 20 mins before cleaning.
3. Do not immerse the Body, Heating Element and Cord Set in water. Use a hot damp cloth to clean these parts.
4. Remove the Bowl, and use a soft cloth to wash them in warm water.
5. Remove the Sugar Container, wash it with warm water, soak it in warm water before washing to make it easier to clean. Use soft damp cloth to clean.
6. Carefully wipe the body with a damp cloth, make sure that no water gets inside the unit.
7. Dry all parts and unit completely.



**Sicherheitshinweis**  
**Consignes de sécurité**  
**Direttive di sicurezza**  
**Safety instructions**



Kinder oder Personen, denen es an Wissen oder Erfahrung im Umgang mit dem Artikel mangelt, oder die in ihren körperlichen, sensorischen oder geistigen Fähigkeiten eingeschränkt sind, dürfen den Artikel nicht ohne Aufsicht oder Anleitung durch eine für ihre Sicherheit verantwortliche Person benutzen.

Cet article n'est pas destiné à être utilisé par des personnes (y compris des enfants) ayant des capacités physiques, sensorielles ou mentales réduites, ou un manque d'expérience et de connaissances, à moins qu'elles soient sous surveillance ou qu'elles aient été formées à l'utilisation de l'article par une personne responsable de leur sécurité.

Questo articolo non è ideato per essere utilizzato da persone (inclusi i bambini) con capacità fisiche, sensoriali o mentali ridotte o con mancanza di esperienza e conoscenze, a meno che non abbiano ricevuto un'introduzione su come utilizzare il articolo da parte di una persona responsabile per la loro incolumità.

This item is not intended for use by persons (including children) with reduced physical, sensory or mental capabilities, or lack of experience and knowledge, unless they have been given supervision or instruction concerning use of the item by a person responsible for their safety.

Kinder müssen beaufsichtigt werden, damit sie nicht mit dem Artikel spielen.

Les enfants doivent être surveillés afin qu'ils ne jouent pas avec l'article ou l'emballage.

I bambini dovrebbero essere tenuti sotto osservazione per assicurare che non giochino con il articolo o con l'imballaggio.

Children should be supervised to ensure that they do not play with the item.

Wird der Artikel zweckfremdet, falsch bedient oder nicht fachgerecht repariert, kann keine Haftung für auftretende Schäden übernommen werden. In diesem Fall entfällt der Garantieanspruch.

Au cas où l'article est désaffecté, manié ou réparé d'une manière incorrecte, nous déclinons la responsabilité de dommages éventuels. Dans ce cas, le droit de garantie s'annule.

Nel caso in cui l'articolo venga usato a scopi originalmente non previsti, usato o riparato in modo improprio, non è possibile assumere alcuna responsabilità per eventuali danni. In questo caso decade la rivendicazione di garanzia.

No warranty for any possible damage can be accepted if the item is used for improper purpose, wrongly operated or unprofessionally repaired. In such a case, any warranty claim is void.

Nur für den Gebrauch im Haushalt.

Usage domestique uniquement.

Esclusivamente per uso domestico.

Household use only

Reparaturen am Artikel nur durch eine Fachkraft. Durch nicht fachgerechte Reparaturen können erhebliche Gefahren für den Benutzer entstehen.

Les réparations d'article électriques doivent uniquement être effectuées par des spécialistes.

Des réparations impropres peuvent causer des dangers considérables pour l'utilisateur.

Le riparazioni degli articoli devono unicamente essere effettuate da specialisti. Le riparazioni improprie possono causare dei pericoli gravi per l'utente.

Only trained personnel should repair the item. Unskilled repairs can cause considerable danger to the user.

Nicht Regen / Feuchtigkeit aussetzen.

Ne pas l'exposer à la pluie / humidités.

Non esporlo nè alla pioggia nè ad altra umidità.

Do not expose it to rain or other humidity.



**Entsorgung**  
**Elimination**  
**Smaltimento**  
**Disposal**



Entsorgen Sie das Gerät nicht zusammen mit dem normalen Hausmüll. Geben Sie dieses Produkt zur Entsorgung bei einer offiziellen Sammelstelle für das Recycling von elektrischen und elektronischen Geräten ab. Entsorgen Sie das elektrische Bauteil/ das Heizelement als Elektromüll, alle anderen Bauteile je nach Material und der jeweiligen lokalen Verordnung (z.B. Metall, Plastik)  
Durch die separate Sammlung und Entsorgung von Abfallprodukten helfen Sie, natürliche Ressourcen zu schützen, und gewährleisten die ordnungsgemäße Entsorgung des Produktes zum Schutz der Gesundheit und Umwelt.

Ne pas jeter l'appareil avec les déchets domestiques. Veuillez rapporter le produit à un centre de collecte autorisé pour le recyclage des appareils électriques et électroniques. Mettre au rebut l'élément électrique/l'élément thermique avec les déchets électriques. Tous les autres éléments doivent être éliminés en fonction du matériau et selon la réglementation locale en vigueur (p. ex. métal, plastique). En triant les déchets et en les mettant au rebut de manière différenciée, vous participez à la protection des ressources naturelles et assurez que ce produit sera éliminé de manière adéquate afin de protéger la santé et l'environnement.

Non smaltire il presente apparecchio con i comuni rifiuti domestici. Si prega di portare il presente prodotto presso un punto di raccolta autorizzato per il riciclo di apparecchi elettrici ed elettronici. Smaltire l'elemento elettrico/riscaldante con i rifiuti elettrici e tutti gli altri componenti in conformità ai rispettivi regolamenti locali a seconda del materiale (ad es. metallo, plastica)  
Con la raccolta differenziata e lo smaltimento dei rifiuti si aiuta a proteggere le risorse naturali e ad assicurare che il prodotto venga smaltito adeguatamente per la tutela della salute e dell'ambiente.

Do not dispose this appliance together with your standard household waste. Please bring this product to an approved collection point for recycling electric and electronic products. Dispose the electrical element/heating element via electrical waste, all other components according to the material and the respective local regulation (e.g. metal, plastic)  
By separate collection and disposal of waste products you help to protect natural resources and ensure that the product is disposed in an adequate way to protect health and environment.

Änderungen in Design, Ausstattung, technische Daten sowie Irrtümer behalten wir uns vor.  
Sous réserve d'erreurs ou de modifications dans le design, l'équipement et la fiche technique.  
Ci riserviamo il diritto di modifiche nel design, equipaggiamento e dati tecnici nonché di eventuali errori.  
We reserve the right to make changes in design, equipment, technical data as well as errors.



Ausgediente Artikel sofort unbrauchbar machen. Netzstecker ziehen und Netzkabel durchtrennen. Elektro-Artikel im Verkaufsgeschäft oder bei einer Sammelstelle abgeben.  
Mettre tout article usagé immédiatement hors service. Retirer le cordon électrique et le sectionner. Les article électriques usagés doivent être remis à un magasin ou à un service d'élimination.  
Rendete gli articoli inutili subito inutilizzabili. Togliete la spina e staccate il cavo portacorrente.  
Gli articoli elettrici devono essere ceduti in un negozio di vendita o presso un centro di raccolta.  
Make worn out items unusable. Pull out the mains plug and sever the cord. Electric appliances are to be returned to a shop of sale or handed over to an official dump.

## Technische Daten

### Informations technique

### Informazione tecnico

### Technical informations

220-240V, 50Hz, 420W



In Übereinstimmung mit den Europäischen Richtlinien für Sicherheit und EMV.  
Conforme aux Directives européennes en matière de sécurité et de CEM.  
In conformità alle Direttive Europee per la Sicurezza e EMC.  
In accordance with the European guidelines for safety and EMC.



Geräte, die mit diesem Symbol gekennzeichnet sind, müssen innerhalb der EU getrennt vom Hausmüll entsorgt werden. Um mögliche Umwelt- oder Gesundheitsschäden durch unregelmäßige Entsorgung zu vermeiden, recyceln Sie es verantwortungsbewusst, um die nachhaltige Wiederverwendung der Materialressourcen zu unterstützen. Bitte verwenden Sie die Rückgabe- und Sammelsysteme, um Ihr benutztes Gerät zurückzugeben oder kontaktieren Sie den Einzelhändler, bei dem Sie das Produkt erworben haben. Diese Stellen können das Produkt zur ökologisch sicheren Wiederverwertung entgegennehmen.  
Ce symbole indique que ce produit ne doit pas être jeté avec les ordures ménagères dans tout l'espace européen. Par mesure de prévention pour l'environnement et pour la santé humaine, veuillez le recycler de manière responsable conformément au principe de réutilisation des ressources matérielles. Pour renvoyer votre ancien appareil, utilisez les systèmes de renvoi et de collecte ou contactez le revendeur qui vous a vendu le produit. Ceux-ci peuvent procéder au recyclage du produit en toute sécurité.  
Questo marchio indica che all'interno dell'UE tale prodotto non deve essere smaltito con altri rifiuti domestici. Per evitare danni all'ambiente o alla salute umana causati dallo smaltimento incontrollato di rifiuti, riciclare il prodotto in maniera responsabile per favorire il riutilizzo sostenibile delle risorse materiali. Per restituire il dispositivo usato, utilizzare i sistemi di raccolta o contattare il rivenditore presso il quale si è acquistato il prodotto. Essi possono ritirare il prodotto per un riciclaggio sicuro per l'ambiente.  
This marking indicates that this product should not be disposed with other household wastes throughout the EU. To prevent possible harm to the environment or human health from uncontrolled waste disposal, recycle it responsibly to promote the sustainable reuse of material resources. To return your used device, please use the return and collection systems or contact the retailer where the product was purchased. They can take this product for environmental safe recycling.





## Garantie-Hinweis

### Conseils concernant de garantie

### Dichiriazione de garanzia

### Guarantee

Für diesen Artikel leisten wir Ihnen 2 Jahre Garantie ab Kaufdatum. Die Garantieleistung besteht im Ersatz oder in der Reparatur eines Artikels mit Material- oder Fabrikationsfehlern. Ein Austausch auf einen neuen Artikel oder die Rücknahme mit Rückerstattung des Kaufbetrages ist nicht möglich. Von den Garantieleistungen ausgeschlossen sind normale Abnutzung, gewerblicher Gebrauch, Änderung des Originalzustandes, Reinigungsarbeiten, Folgen unsachgemässer Behandlung oder Beschädigung durch den Käufer oder Drittpersonen, Schäden, die auf äussere Umstände verursacht werden. Die Garantieleistung setzt voraus, dass der schadhafte Artikel mit der von der Verkaufsstelle datierten und unterzeichneten Garantiekarte oder mit der Kaufquittung auf Kosten des Käufers eingesandt wird.

Pour cet article, nous accordons une garantie de 2 ans à compter de la date d'achat. La prestation de garantie couvre le remplacement ou la réparation d'un article présentant des défauts de matériel ou de fabrication. Tout échange contre un article neuf ou reprise avec remboursement est impossible. Sont exclus des prestations de garantie l'usure normale, l'utilisation à des fins commerciales, la modification de l'état d'origine, les opérations de nettoyage, les conséquences d'une utilisation impropre ou un endommagement par l'acheteur ou des tiers, les dommages provoqués par des circonstances extérieures. La prestation de garantie nécessite que l'article défectueux soit retourné aux frais de l'acheteur, accompagné du bon de garantie daté et signé par le point de vente ou de la preuve d'achat.

Questo articolo è provvisto di una garanzia di 2 anni a partire dalla data di acquisto. La garanzia include la sostituzione oppure la riparazione di un articolo con difetti di materiale o di fabbricazione. Sono escluse la sostituzione con un nuovo articolo oppure la restituzione con rimborso dell'importo d'acquisto. La garanzia è esclusa in caso di normale usura, uso commerciale, modifica dello stato originale, lavori di pulizia, conseguenze derivanti da un utilizzo inappropriato oppure danni provocati dall'acquirente o da terze persone, danni da ricondurre ad eventi esterni. La garanzia presuppone che le spese di spedizione dell'articolo danneggiato insieme al certificato di garanzia firmato e datato dal punto vendita oppure insieme alla ricevuta d'acquisto siano a carico dell'acquirente.

With this item you get a 2 year guarantee starting from the date of purchase. Under the guarantee, in the case of material or manufacturing defects, the item will be replaced or repaired. Replacement with a new item or money back return is not possible. Excluded from the guarantee is normal wear and tare, commercial use, alterations to the item as purchased, cleaning activities, consequences of improper use or damage by the purchaser or a third person, damage, that can be attributed to external circumstances. The guarantee requires that the faulty item be returned at the purchaser's expense along with the retail outlets dated and signed guarantee card or a sales receipt.



# NOUVEL® AG

Industrie Grund  
CH-6234 Triengen  
Switzerland

Phone +41 41 935 55 55

Fax +41 41 935 55 66

E-Mail: [info@nouvel.ch](mailto:info@nouvel.ch)

Internet: [www.nouvel.ch](http://www.nouvel.ch)

