

JVC



ENREGISTREUR VIDEO HDD ET DVD

DR-MH50S

EN PREMIER

*Voir RÉGLAGE
AUTOMATIQUE
à la PAGE 17*

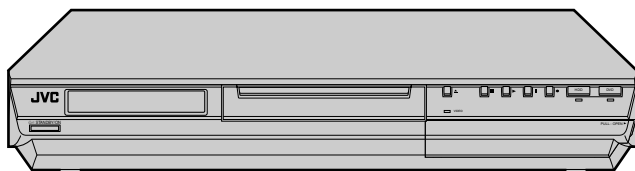

HDD

**COMPACT
disc
SUPER VIDEO**

**DVD
VIDEO
RAM/RW**

**DOLBY
DIGITAL**

**dts
DIGITAL OUT**



**SHOWVIEWTM
DELUXE**

MANUEL D'UTILISATION

LPT1028-014A

FR

Pour votre sécurité

La plaque d'identification et les précautions à observer pour votre sécurité se trouvent sur l'arrière de l'appareil.

**ATTENTION: TENSION DANGEREUSE À L'INTERIEUR
ATTENTION: POUR ÉVITER TOUT RISQUE
D'INCENDIE OU D'ÉLECTROCUTION, NE
PAS EXPOSER CET APPAREIL À LA
PLUIE NI À L'HUMIDITÉ.**

ATTENTION:

CET APPAREIL EST UN PRODUIT LASER DE CLASSE 1. CEPENDANT, CET APPAREIL UTILISE UN FAISCEAU LASER VISIBLE QUI PEUT ENTRAÎNER UNE EXPOSITION DANGEREUSE AUX RAYONNEMENTS. S'ASSURER DE FAIRE FONCTIONNER L'APPAREIL CORRECTEMENT, EN RESPECTANT LES INSTRUCTIONS.

LORSQUE CET APPAREIL EST BRANCHÉ À UNE PRISE MURALE, NE PAS PLACER LES YEUX PRÈS DE L'OUVERTURE DU TIROIR POUR DISQUE OU D'AUTRES OUVERTURES DANS LE BUT D'OBSERVER L'INTÉRIEUR DE L'APPAREIL.

L'UTILISATION DES COMMANDES, RÉGLAGES OU PROCÉDURES DE PERFORMANCE AUTRE QUE CELLE SPÉCIFIÉE DANS CE DOCUMENT RISQUE D'ENTRAÎNER UNE EXPOSITION DANGEREUSE AUX RAYONNEMENTS. NE PAS OUVRIR NI RÉPARER PAR SOI-MÊME. FAIRE APPEL À UN PERSONNEL QUALIFIÉ POUR L'ENTRETIEN.

IMPORTANT:

- Lire les diverses précautions aux pages 2 et 3 avant d'installer ou de faire fonctionner l'appareil.
- Il peut être illégal de réenregistrer des cassettes préenregistrées, des DVD ou d'autres matériels protégés par copyright sans le consentement du détenteur des droits d'auteur du son ou de l'enregistrement vidéo, du programme de diffusion ou programme câblé et de toute œuvre littéraire, dramatique, musicale ou artistique inclus dans le présent document.

ATTENTION:

- Lorsque l'appareil n'est pas utilisé pendant une longue période, il est recommandé de débrancher le cordon d'alimentation de la prise secteur.
- Tension dangereuse à l'intérieur. Pour les réparations internes, s'adresser à un personnel qualifié. Pour éviter l'électrocution ou les risques d'incendie, débrancher le cordon d'alimentation de la prise secteur avant de raccorder ou de débrancher tout câble de signal ou d'antenne.

PRODUIT LASER DE CLASSE 1

REPRODUCTION DES ÉTIQUETTES

ÉTIQUETTE D'AVERTISSEMENT À L'INTÉRIEUR DE L'APPAREIL

CAUTION

VISIBLE AND INVISIBLE LASER RADIATION WHEN OPEN. AVOID EXPOSURE TO BEAM. DO NOT STARE INTO BEAM OR VIEW DIRECTLY WITH OPTICAL INSTRUMENTS.

ADVARSEL

SYNLIG OG USYNLIG LASERSTRÅLING VED ÅBNING. UNDGÅ UDSAETTELSE FOR STRÅLING SE IKKE IND I STRÅLEN - HELLER IKKE MED OPTISKE INSTRUMENTER.

ADVARSEL

SYNLIG OG USYNLIG LASERSTRÅLING NÅR DEKSEL ÅPNES. UNDGÅ EKSPONERING FOR STRÅLEN STIRR IKKE INN I STRÅLEN ELLER SE DIREKTE MED OPTISKE INSTRUMENTER.

VARO!

AVATTAESSA OLET ALTTIINA NÄKYVÄÄ JA NÄKYMÄTÖN LASERSÄTEILYLLE. ÄLÄ TUIJOTA SÄTEESEEN ÄLÄKÄ KATSO SITÄ OPTISEN LAITTEEN LÄPI.

VARNING

SYNLIG OCH OSYNLIG LASERSTRÅLNING NÅR DENNA DEL ÄR ÖPPNAD. STRÅLEN ÄR FARLIG STIRRA EJ IN I STRÅLEN OCH BETRAKTA EJ STRÅLEN MED OPTISKA INSTRUMENT.



SHOWVIEWTM
DELUXE

- Fabriqué sous licence de Dolby Laboratories. "Dolby" et le symbole double-D sont des marques de commerce de Dolby Laboratories.
- "DTS" et "DTS DIGITAL OUT" sont des marques de commerce de Digital Theater Systems, Inc.
- **SHOWVIEW** est une marque de commerce de Gemstar Development Corporation. Le système **SHOWVIEW** est fabriqué sous licence de Gemstar Development Corporation.
- Ce produit utilise une technologie de protection des droits d'auteur couverte par des revendications de méthode de certain brevets américains et par d'autres droits de propriété intellectuelle de Macrovision Corporation et d'autres détenteurs de droits. L'utilisation de cette technologie de protection des droits d'auteur doit être autorisée par Macrovision Corporation. Elle n'est destinée qu'à un usage privé ou autre visionnement limité sauf autorisation contraire de Macrovision Corporation. L'analyse par rétrotechnique et le désossage de cette technologie sont interdits.

Pour l'Italie:

“Il est déclaré que ce produit, de marque JVC, est conforme au décret ministériel n° 548 du 28 août 1995 publié dans le journal officiel de la République Italienne n° 301 du 28 décembre 1995.”

La touche STANDBY/ON \odot /I ne coupe pas complètement l'alimentation de l'appareil, mais commute le courant de fonctionnement. “ \odot ” indique le mode d'attente de l'alimentation et “I” correspond à marche.

Lorsque l'appareil est installé dans un meuble ou sur des étagères, s'assurer qu'il y a un espace suffisant de tous les côtés pour permettre une bonne aération (10 cm ou plus sur les deux côtés, au-dessus et à l'arrière).

Pour jeter des piles, il faut prendre en compte les problèmes liés à l'environnement et respecter strictement les réglementations ou lois locales régissant la mise au rebut de ces piles.

L'inobservation des précautions suivantes peut endommager l'appareil, la télécommande ou le disque.

1. **NE PAS** placer l'appareil —
 - dans un endroit soumis à des températures extrêmes ou à l'humidité;
 - en plein soleil;
 - dans un endroit poussiéreux;
 - dans un endroit où des champs magnétiques puissants sont générés;
 - sur une surface qui est instable ou soumise à des vibrations;
2. **NE PAS** bloquer les ouvertures ou orifices de ventilation de l'appareil.
(Si les ouvertures ou orifices de ventilation sont bouchés par un journal, du tissu, etc., la chaleur peut ne pas pouvoir se dissiper.)
3. **NE PAS** placer d'objets lourds sur l'appareil ou la télécommande.
4. **NE PAS** placer de liquides susceptibles d'être renversés sur l'appareil ou la télécommande.
(Un incendie ou une décharge électrique peut se produire si de l'eau ou du liquide pénètre dans cet appareil.)
5. **NE PAS** exposer l'appareil à des gouttes ou à des projections.
6. **NE PAS** utiliser cet appareil dans une salle de bains ni des endroits où il y a de l'eau. Et **NE PAS** poser un récipient rempli d'eau ou de liquide (comme des produits de beauté ou médicaments, un vase de fleurs, une plante en pot, une tasse, etc.) au-dessus de cet appareil.
7. **NE PAS** poser une source de flamme nue, comme une bougie allumée, sur l'appareil.
8. **EVITER** les chocs violents durant le transport de l'appareil.

CONDENSATION DE L'HUMIDITÉ

L'humidité dans l'air peut se condenser sur l'appareil lorsqu'il est déplacé d'un endroit froid vers un endroit chaud, ou dans des conditions d'extrême humidité—de la même manière que des gouttelettes d'eau se forment à la surface d'un verre rempli d'un liquide froid. Dans des conditions où la condensation se produit, débrancher le cordon d'alimentation de l'appareil de la prise murale pendant quelques heures pour faire sécher les parties humides, puis rallumer l'appareil.

ATTENTION:**A l'attention des utilisateurs de téléphones portables:**

L'emploi d'un téléphone portable à proximité de l'appareil peut provoquer des vibrations de l'image sur l'écran du téléviseur, ou afficher un écran de fond bleu.

A propos du placement de l'appareil:

Certains téléviseurs ou appareils électroménagers génèrent des champs magnétiques puissants. Ne pas placer un tel appareil électroménager sur l'appareil, car cela risque de provoquer des troubles de l'image.

Pour déplacer le produit:

Appuyer sur \odot /I pour éteindre, et patienter pendant 30 secondes au moins avant de débrancher le cordon d'alimentation. Ensuite, patienter 2 minutes au moins avant de déplacer le produit.

COMMENT UTILISER CE MANUEL D'INSTRUCTION



- Toutes les sections et sous-sections principales sont énumérées dans la table des matières à la page 4. S'y reporter pour chercher de l'information sur une procédure ou une fonction particulière.
- L'index aux pages 10 – 13 illustre les commandes et les connexions sur les panneaux avant et arrière, le panneau d'affichage avant et la télécommande.
- La liste des termes à la page 89 énumère les termes fréquemment utilisés et le numéro de la page à laquelle ils sont utilisés ou expliqués dans le manuel.
- La marque  signale un renvoi à une autre page pour des instructions ou des informations pertinentes.
- Les boutons de fonctionnement nécessaires pour les différentes procédures sont clairement indiqués dans les illustrations situées au début de chaque principale section.

SÉCURITÉ D'ABORD	2	NAVIGATION	50
Pour votre sécurité.....	2	Base de données des bibliothèques.....	50
INFORMATIONS SUR LES DISQUES	5	Modification des informations d'origine	51
A propos des disques.....	5	Modification des informations de liste de lecture.....	54
INDEX	10	Modification des informations de bibliothèque.....	56
INSTALLATION DE VOTRE NOUVEL APPAREIL	16	Lecture via la navigation MP3/WMA/JPEG	57
Raccordements de base	16	MONTAGE	58
RÉGLAGES INITIAUX	17	Copie	58
Réglage automatique	17	Copie DV	60
Téléchargement pré-réglé.....	18	Copie audio numérique	61
Langue	20	Montage à partir d'un caméscope	62
Réglage du moniteur.....	21	Montage vers ou à partir d'un autre magnétoscope	63
RÉGLAGE DU CONTRÔLEUR SAT	22	Réglage d'entrée/sortie	64
Réglage des commandes de réception satellite	22	TÉLÉCOMMANDE	66
FONCTIONS DE BASE SUR LA PLATINE DVD	24	Fonctions de la télécommande.....	66
Lecture simple.....	24	RACCORDEMENTS DE SYSTÈME	68
Fonctions de lecture.....	25	Raccordement à un récepteur satellite	68
Utilisation du bandeau à l'écran	29	Raccordement d'un décodeur Dolby Digital ou d'un amplificateur avec DTS intégré	69
Verrouillage parental.....	34	Raccordement/utilisation d'un décodeur	69
Enregistrement simple	35	RÉGLAGES AUXILIAIRES	70
Fonctions d'enregistrement.....	36	Réglage de mode	70
FONCTIONS DE BASE SUR LA PLATINE HDD	38	Réglage du mode de balayage.....	72
Enregistrement simple	38	Réglage du système SHOWVIEW™	73
Fonctions d'enregistrement.....	39	Réglage du tuner	74
Lecture simple.....	40	Réglage de l'horloge.....	77
Fonctions de lecture.....	40	Formater un disque (Platine DVD uniquement).....	78
LECTURE DE LA MÉMOIRE	42	Finaliser un disque (Platine DVD uniquement).....	79
Lecture de la mémoire en direct.....	42	Fonction d'aide	80
ENREGISTREMENT PAR MINUTERIE	45	Verrouillage du tiroir pour disque (Platine DVD uniquement).....	80
Enregistrement programmé avec le système SHOWVIEW™	45	EN CAS DE DIFFICULTÉS	81
Enregistrement programmé manuel.....	47	CARACTÉRISTIQUES TECHNIQUES	84
Enregistrement automatique d'émission satellite (Platine HDD uniquement).....	49	ANNEXE	85
		Liste des termes	89

A propos des disques

Disques inscriptibles/compatibles

Il est possible d'utiliser les disques affichant les logos suivants pour l'enregistrement et la lecture.

 <p>DVD-RAM 12 cm: 4,7 Go/9,4 Go 8 cm: 1,4 Go/2,8 Go Ver. 2.0/2x vitesse Ver. 2.1/1x – 3x vitesse</p>	 <p>DVD-RW 12 cm: 4,7 Go/9,4 Go Ver. 1.1/1x – 2x vitesse (Mode vidéo/Mode VR) Ver. 1.2/4x vitesse (Mode vidéo/Mode VR)</p>
 <p>DVD-R 12 cm: 4,7 Go 8 cm: 1,4 Go Ver. 2.0/1x – 4x/8x vitesse (Mode vidéo)</p>	

- Le tableau ci-dessus est basé sur les informations disponibles en octobre 2004.
- Il est possible que l'enregistrement et la lecture ne puissent être effectués en fonction des caractéristiques et de la condition du disque utilisé, ce qui pourrait entraîner des résultats médiocres. L'utilisation de disques fabriqués par JVC est recommandée car leur compatibilité a été testée sur cet appareil.

Disques DVD-RAM

Seuls les disques compatibles avec la norme DVD-RAM version 2.0 ou 2.1 sont utilisables.

- Il est impossible d'enregistrer sur des disques DVD-RAM non compatibles avec cette norme. Si un disque formaté sous la version d'une norme différente est utilisé, il faut le formater sur cet appareil avant emploi.
- Il peut s'avérer impossible d'enregistrer, de lire, d'éditer ou de copier un disque DVD-RAM même s'il respecte cette norme, s'il a été enregistré ou édité sur un appareil d'un autre fabricant ou sur un ordinateur, ou s'il dispose de trop nombreux titres, ou encore si l'espace disque restant sur le disque est insuffisant.
- Les disques DVD-RAM enregistrés sur cet appareil ne peuvent pas être lus sur un lecteur de DVD non compatible.
- Il est possible d'enregistrer-copier une fois des programmes diffusés en numérique uniquement sur des disques DVD-RAM de 4,7/9,4 Go (les disques DVD-RAM de 2,8 Go ne sont pas compatibles).
- Bien que cette unité prenne en charge les disques DVD-RAM vitesse 3x, il est impossible d'effectuer la copie à une vitesse 3x.

Disques DVD-R/RW

Seuls les DVD-R compatibles avec la norme DVD-R Version 2.0 sont utilisables.

- Bien que cette unité prenne en charge les disques DVD-R vitesse 8x et les disques DVD-RW vitesse 4x, il est impossible d'effectuer la copie à des vitesses respectives de 8x et de 4x. Lorsqu'un disque DVD-R/RW (Mode vidéo) est finalisé (☞ p. 79), sa lecture peut s'effectuer sur un lecteur de DVD standard en tant que disque DVD VIDEO.
- Lorsqu'un disque DVD-RW (Mode VR) est finalisé (☞ p. 79), sa lecture peut s'effectuer sur un lecteur de DVD standard compatible avec le mode VR des disques DVD-RW.

Avant la finalisation —

- il est possible d'enregistrer sur des zones non enregistrées du disque, d'éditer le titre du disque et les titres de programmes, mais aussi de supprimer des programmes.
- Il est impossible d'enregistrer ou d'éditer des disques DVD-R/RW ayant été enregistrés sur d'autres appareils même s'ils n'ont pas encore été finalisés.
- Il est impossible d'écraser des zones enregistrées sur des disques DVD-R.
- La capacité d'enregistrement disponible n'augmente pas même si un programme enregistré est supprimé d'un disque DVD-R.

Après la finalisation —

Lorsqu'un disque DVD-R/RW (Mode vidéo) a été finalisé, la lecture des programmes enregistrés (vidéo et/ou audio) peut s'effectuer sur un lecteur de DVD standard en tant que disque DVD VIDEO.

- Les titres édités sont affichés comme "menu DVD" en mode vidéo.
- Il est impossible d'enregistrer, d'éditer ou de supprimer les données soit en mode vidéo, soit en mode VR.
- En mode vidéo ou en mode VR, bien que le disque puisse être lu sur les lecteurs de DVD d'autres fabricants, il est parfois impossible de le lire selon le disque ou les conditions d'enregistrement.
- Il est impossible d'enregistrer sur des disques CD-R/RW ou DVD-R utilisés à des fins de création.
- Il est impossible d'enregistrer sur des disques DVD-R/RW (Mode vidéo) des émissions n'autorisant qu'une seule copie. Les programmes à copie unique peuvent uniquement être enregistrés sur des disques DVD-RW formatés au mode VR.

REMARQUE:





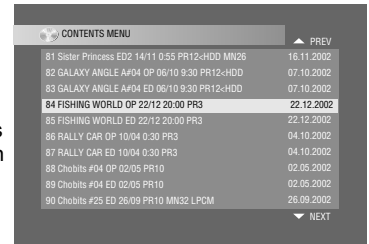

Durant la lecture d'un disque DVD-R enregistré sur un autre appareil, les résultats suivants peuvent se produire.

- La lecture du disque ne démarre pas.
- Un effet de mosaïque (bloc de parasites) apparaît sur l'écran.
- La vidéo ou l'audio peut ne pas fonctionner.
- L'appareil s'arrête en pleine lecture.

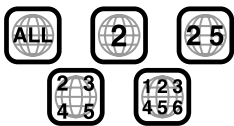

Disques pour la lecture uniquement

Il est possible d'utiliser les disques affichant les logos suivants uniquement pour la lecture.

 <p>DVD VIDEO (exemple d'indications de code de région)</p> 	<p>CD vidéo/CD super vidéo</p>  
 <p>CD audio Fichiers CD-DA</p>	 <p>CD-R Fichiers CD-DA/JPEG/MP3</p>
 <p>CD-RW Fichiers CD-DA/JPEG/MP3</p>	 <p>CD-ROM Fichiers JPEG/MP3</p>

- Il est possible que la lecture ne puisse se faire en fonction des caractéristiques et de la condition du disque utilisé.
- Il est également possible d'effectuer la lecture des CD audio DTS (décodeur DTS en option requis).
- Les disques MP3 et JPEG ne peuvent être lus sur cet appareil que lorsqu'ils ont été enregistrés sous le format ISO9660 ou Joliet, puis finalisés.
- Les fichiers JPEG pouvant être lus sur cet appareil doivent être conformes au processus JFIF/Baseline, et la résolution maximale d'un fichier JPEG est de 2 812 de largeur et de 2 112 pixels de hauteur.
- Les disques CD-R/RW enregistrés au format de CD musical doivent être finalisés avant de pouvoir être lus sur cet appareil.
- Le fonctionnement et la qualité audio de cet appareil ne sont pas garantis pour les disques qui ne sont pas conformes à la spécification de disque compact (CD-DA). Avant d'effectuer la lecture d'un CD, vérifiez le logo CD et lisez les mentions sur l'emballage pour confirmer la conformité à la spécification de disque compact.
- En fonction des intentions de l'auteur du logiciel, les conditions d'enregistrement des disques DVD et des disques CD vidéo/SVCD peuvent être limitées. Puisque l'appareil lit les disques en fonction des intentions de l'auteur du logiciel comme indiqué sur le disque, certaines fonctions risquent de ne pas marcher.
- Lors du passage de la première couche à la deuxième couche d'un disque DVD VIDEO double couche, l'image et le son peuvent être momentanément déformés. Ce n'est pas un mauvais fonctionnement.
- Les disques DVD-AUDIO compatibles avec les lecteurs de vidéo DVD peuvent être lus.
- Les CD super audio (SACD) compatibles avec les lecteurs de CD conventionnels peuvent être lus.

Disques non compatibles

Les types de disques suivants ne peuvent être lus sur cet appareil. Ne pas tenter de lire un disque endommagé (fissuré, voilé, ou réparé avec un ruban adhésif) ou un disque de forme inhabituelle (en forme de cœur, octogonale, ou autre). Si la lecture d'un tel disque est effectuée, cela peut causer du bruit entraînant l'endommagement des haut-parleurs.

- Disques CD-ROM (y compris PHOTO-CD et CD-G)
- Disques enregistrés au format à écriture de paquets (UDF)
- CD double densité 1,3 Go (DDCD)
- CD haute densité (HDCD)

Les disques suivants sont également incompatibles.

- Disques possédant un numéro de région autre que "2"
- Disques DVD-RAM (2,6 Go/5,2 Go)
- DVD-RAM (TYPE1)

Numéro de région

Le monde est divisé en 6 régions pour les disques DVD VIDEO. Les disques DVD VIDEO reçoivent un numéro de région pour indiquer dans quelle région ils peuvent être lus. Un disque ne peut être lu sur cet appareil à moins que le numéro de région du disque ne coïncide avec celui de l'appareil. Le numéro de région de cet appareil est "2". Seuls les disques dont le numéro de région inclut "2" ou "ALL" peuvent être lus sur cet appareil, tels que ceux illustrés ci-dessous.

Exemples d'étiquettes de DVD VIDEO qui peuvent être lus sur cet appareil.



Marques de disques dans ce mode d'emploi

	Fonctionne avec un disque DVD-RAM.		Fonctionne avec un disque CD vidéo ou CD Super vidéo (SVCD).
	Fonctionne avec un disque DVD-R.		Fonctionne avec un disque CD audio.
	Fonctionne avec un disque DVD-RW.		Fonctionne avec un disque contenant des fichiers MP3.
	Fonctionne avec un disque DVD VIDEO.		Fonctionne avec un disque contenant des fichiers JPEG.

Support et format d'enregistrement

DVD-RAM

- Il est possible d'enregistrer et d'effacer sur un disque autant de fois que l'on veut.
- Le montage peut se faire une fois l'enregistrement terminé, par exemple la suppression des parties que l'on ne souhaite pas garder.
- Durant l'enregistrement, il est possible de non seulement démarrer la lecture d'un programme en cours d'enregistrement, mais aussi de regarder un autre programme enregistré précédemment.

DVD-RW (mode VR)

- Il est possible d'enregistrer et d'effacer sur un disque autant de fois que l'on veut.
- Le montage peut se faire une fois l'enregistrement terminé, par exemple la suppression des parties que l'on ne souhaite pas garder.

DVD-RW (Mode vidéo)

- Lecture possible sur d'autres lecteurs de DVD.
- On peut procéder à un nouvel enregistrement en effaçant toutes les données d'un disque après les avoir lues.

DVD-R

- Lecture possible sur d'autres lecteurs de DVD.
- Convient au stockage d'un disque enregistré pendant une longue durée.

Structure de fichiers des disques

DVD VIDEO

Généralement, les disques DVD VIDEO sont constitués de plus grandes unités appelées "titres". Chaque titre a un numéro (numéro de titre) qui peut être utilisé pour sélectionner les titres souhaités. Les titres sont eux-mêmes divisés en unités appelées "chapitres". Chaque chapitre a un numéro (numéro de chapitre) qui peut être utilisé pour sélectionner les chapitres souhaités. Noter que certains disques ne sont pas divisés en titres et chapitres.

Pour enregistrer un programme sur un disque DVD-RAM/RW (mode VR)

Une session d'enregistrement unique produit un titre unique (un seul chapitre). Cependant, des marques de chapitre sont automatiquement insérées lorsque l'enregistrement est en pause, ou que l'audio change de mono à stéréo en raison d'une pause publicitaire, etc. Il est également possible d'insérer des marques de chapitre aux endroits voulus durant la lecture. (☞ p. 27)

Pour enregistrer un programme sur un disque DVD-R/RW (mode vidéo)

Une session d'enregistrement unique produit un titre unique (un seul chapitre). Cependant, des marques de chapitre sont automatiquement insérées lorsque l'enregistrement est en pause, ou que l'audio change en raison d'une pause publicitaire, etc. Il est également possible d'insérer des marques de chapitre aux endroits voulus soit durant l'enregistrement, soit durant la lecture. Une fois le disque finalisé, ces marques de chapitre sont supprimées et de nouvelles marques de chapitre sont affectées automatiquement toutes les 5 minutes environ.

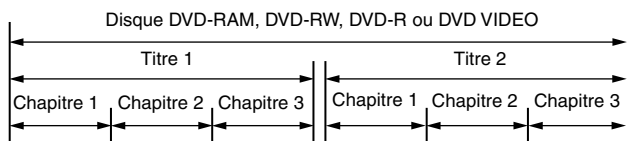

- En mode vidéo, même avant la finalisation, il est impossible d'effectuer des opérations d'édition autres que le changement du nom du disque et/ou des noms de titre, et de supprimer des programmes et/ou des titres.
- Après la finalisation, il est impossible d'effectuer des opérations d'édition.

CD audio/CD vidéo/SVCD

Généralement, les disques CD audio sont divisés en pistes distinctes, chacune contenant un morceau de musique. Chaque piste est dotée d'un numéro. Par exemple, la troisième piste est Piste 3. Les disques CD vidéo/SVCD suivent le même principe. Cependant, certains disques ne sont pas divisés en pistes.

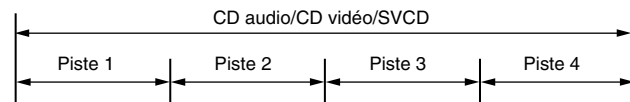

Disque JPEG/MP3 (CD-R/RW/ROM)

Les fichiers MP3/JPEG placés dans les répertoires imbriqués à plusieurs niveaux sur un disque seront organisés comme s'ils étaient placés dans des répertoires à un niveau (groupes) par le programme Navigation MP3/JPEG de l'appareil. (☞ p. 57)

Structure de fichiers d'un disque avant de démarrer le programme Navigation MP3/JPEG

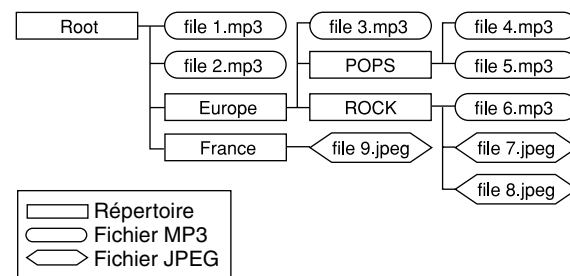

Structure de fichiers d'un disque après l'exécution du programme Navigation MP3/JPEG

Les fichiers sont automatiquement regroupés comme suit et affichés sur l'écran Navigation MP3/JPEG. Les données sont classées par ordre alphabétique selon les noms des fichiers. Les fichiers sont regroupés en fonction des racines.

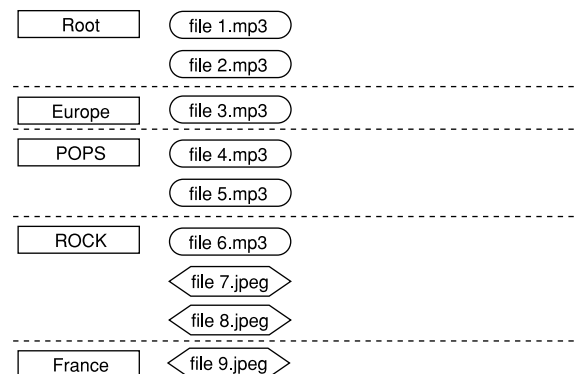

- Cet appareil est capable de reconnaître jusqu'à 9 hiérarchies, répertoires et fichiers compris. Par ailleurs, il peut identifier jusqu'à 250 fichiers dans chaque groupe, et jusqu'à 99 groupes sur un disque.

REMARQUES:

• Disques CD vidéo/SVCD prenant en charge la commande de lecture (PBC)

Le contenu d'un disque est enregistré selon plusieurs hiérarchies, et la lecture s'effectue conformément aux instructions données à l'écran pendant la navigation de part et d'autre des hiérarchies. Il est également possible de procéder à la lecture de pistes enregistrées coup sur coup sans avoir à activer la fonction PBC même s'il s'agit d'un disque compatible PBC. (☞ p. 28)





• À propos du contenu enregistré sur des disques

La lecture de certains fichiers n'est parfois pas possible en raison des types des fichiers et d'autres facteurs.



Marques sur les DVD VIDEO

Parfois, des marques sont imprimées sur le disque DVD et/ou son emballage pour fournir des informations concernant le contenu et les fonctions du disque. Vérifier les marques indiquant le contenu et les fonctions du disque. Notez toutefois que, dans certains cas, un disque peut ne pas inclure de marque même pour une fonction prise en charge.

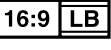
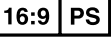
Marques liées à la vidéo

	Nombre de sous-titres		Nombre d'angles
	Enregistré sous le format d'image 4:3 standard		L'écran comprend des bandes noires en haut et en bas de l'image au format 4:3 standard (letter-box)
	La lecture vidéo s'effectue sous le mode Grand angle (16:9) sur les téléviseurs à grand écran, mais en format letter-box sur les téléviseurs au format d'image 4:3 standard.		
	La lecture vidéo s'effectue sous le mode Grand angle (16:9) sur les téléviseurs à grand écran, mais la fonction Recadrage est utilisée sur les téléviseurs au format d'image 4:3 standard (soit le côté gauche, soit le côté droit de l'image est coupé).		

Marques liées à l'audio

	Nombre de pistes audio
	Marque Dolby Digital Il a été développé par Dolby Laboratories en tant que système audio surround numérique.
	DTS (Digital Theater Systems) En raccordant un amplificateur avec décodeur DTS intégré au connecteur DIGITAL OUT de l'appareil, il sera possible d'apprécier l'audio DTS.

Placement d'un disque

Ouverture du tiroir pour disque

Appuyer sur  pour ouvrir le tiroir pour disque.

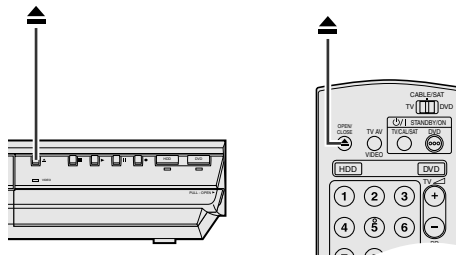

- Un second appui sur le bouton ferme le tiroir pour disque.
- Utiliser la touche pour ouvrir et fermer le tiroir pour disque.
- Ne pas bloquer le tiroir pour disque avec la main durant son ouverture ou sa fermeture, car cela pourrait provoquer une défaillance du matériel.
- Ne pas insérer de disques non compatibles ou tout autre objet autre qu'un disque dans le tiroir pour disque.
- Ne pas appuyer avec une trop grande force sur le tiroir pour disque et ne pas placer d'objet lourd dessus.

Disques sans cartouches

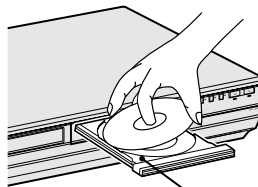

Tiroir pour disque

Placer le disque dans le tiroir pour disque avec la face portant l'étiquette tournée vers le haut. Puisque la taille du disque diffère en fonction du type de disque, s'assurer d'aligner correctement le disque avec les sillons correspondant à sa taille. Si le disque n'est pas dans son sillon, il est peut-être rayé ou endommagé de quelque autre façon. Pour insérer un disque de 8 cm, placer celui-ci en fonction du sillon intérieur.

Disques DVD-RAM contenus dans les cartouches

Disques à double face:

Retirer le disque de la cartouche. Aligner le disque sur les sillons du tiroir pour disque (cf. l'illustration) et l'insérer avec la face qui doit être lue ou enregistrée, tournée vers le bas. Si le disque est inséré avec la "face A" tournée vers le bas, les programmes sont enregistrés sur la face A.

Disques à simple face:

Retirer le disque de la cartouche. Aligner le disque sur les sillons du tiroir pour disque (cf. l'illustration) et l'insérer avec la face portant l'étiquette tournée vers le haut.

Entretien et manipulation des disques

Comment manipuler les disques

Lors de la manipulation d'un disque, ne pas toucher la surface du disque. Puisque les disques sont à base de plastique, ils peuvent être facilement endommagés. Si un disque devient sale, poussiéreux, rayé ou voilé, les images et le son ne ressortiront pas correctement, et un tel disque pourrait provoquer une défaillance de l'appareil.

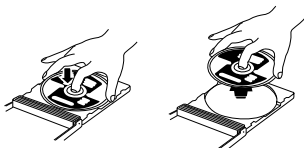

Face portant l'étiquette

Ne pas endommager la face portant l'étiquette, ni coller du papier ou utiliser un adhésif quelconque sur sa surface.

Face d'enregistrement

S'assurer que la face d'enregistrement des disques ne soit ni rayée ni sale avant toute utilisation. La présence de rayures et de poussière sur la face d'enregistrement peut empêcher le bon fonctionnement de la lecture et de l'enregistrement. Faire également attention de ne pas rayer ni salir un disque DVD-RAM lors de son retrait de la cartouche ou de sa remise en place après son utilisation.

Stockage

S'assurer que les disques sont stockés dans leurs boîtiers. Si les disques sont empilés les uns au-dessus des autres sans boîtier protecteur, ils peuvent être endommagés. Ne pas placer de disque dans un endroit susceptible d'être exposé à la lumière directe du soleil, ni dans un endroit où l'humidité ou la température est élevée. Éviter de laisser les disques dans la voiture!

Entretien des disques

En cas de traces de doigt ou de poussière sur un disque, essuyer celui-ci avec un chiffon sec doux, d'un mouvement allant du centre vers l'extérieur.

Si un disque se révèle difficile à nettoyer, l'essuyer avec un chiffon légèrement imbibé d'eau. Ne jamais utiliser de nettoyant pour disques vinyles, d'huile, d'alcool ou tout autre agent anti-statique.



ATTENTION:

Durant la lecture, du bruit est parfois perceptible ou les images apparaissent brouillées. Le disque lui-même peut parfois en être la cause. (Il peut ne pas être conforme aux normes de l'industrie.)

Ces symptômes sont causés par les disques, non par un mauvais fonctionnement de l'appareil.

Vue de face

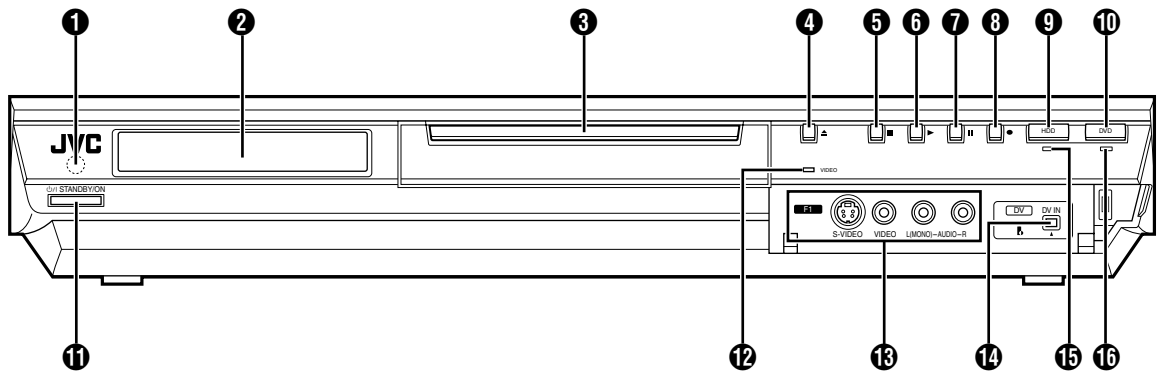

- ❶ Fenêtre de réception infrarouge
- ❷ Panneau d'affichage avant ☞ p. 12
- ❸ Tiroir pour disque
- ❹ Touche ouvrir/fermer (▲) ☞ p. 8
- ❺ Touche d'arrêt (■) ☞ p. 24, 40
- ❻ Touche de lecture (▶) ☞ p. 24, 40
- ❼ Touche de pause (||) ☞ p. 24, 40
- ❽ Touche d'enregistrement (●) ☞ p. 35, 38
- ❾ HDD Touche ☞ p. 38
 - Cette touche ne fonctionnera pas en mode de navigation ou en mode réglage.
- ❿ Touche DVD ☞ p. 24
 - Cette touche ne fonctionnera pas en mode de navigation ou en mode réglage.

- ⓫ Touche de mise en veille/marche (STANDBY/ON ⏻/⏻)
- ⓬ Lampe vidéo (VIDEO) ☞ p. 36, 39
- ⓭ Connecteurs d'entrées S-vidéo/Vidéo/Audio [S-VIDEO/VIDEO/AUDIO ((MONO) L/R)] ☞ p. 62
- ⓮ Connecteur d'entrée DV [DV IN (⓮*)] ☞ p. 60
 - * ⓮ (i.Link) fait référence aux spécifications et extensions de la norme IEEE1394-1995. Le logo ⓮ est applicable aux produits conformes à la norme i.Link.
- ⓯ Témoin Disque dur (HDD) ☞ p. 38
- ⓰ Témoin DVD (DVD) ☞ p. 24

Vue arrière

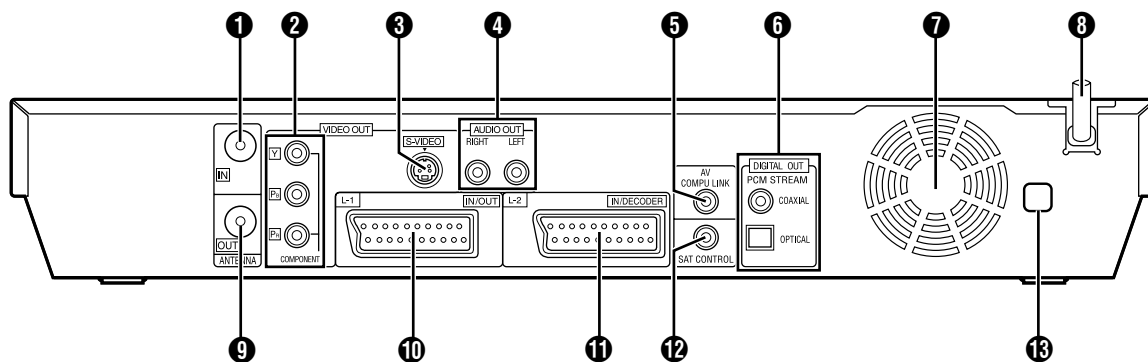

❶ Connecteur d'entrée d'antenne [ANTENNA IN] [p. 16](#)
 ❷ Connecteurs de sortie composante vidéo [COMPONENT VIDEO OUT (Y/Pb/Pr)] [p. 16](#)

❸ Connecteur de sortie S-vidéo [S-VIDEO] [p. 16](#)

❹ Connecteurs de sortie audio [AUDIO OUT (RIGHT/LEFT)] [p. 61, 69](#)

❺ Connecteur LIAISON COMPU AV*

* Ne fonctionne pas avec cet appareil.

❻ Connecteurs de sortie audio numérique [DIGITAL AUDIO OUT (OPTICAL/COAXIAL)] [p. 61, 69](#)

❼ Ventilateur

- Il empêche une hausse de la température à l'intérieur de l'appareil.
Ne pas le retirer.
- Installer l'appareil de façon à ne pas obstruer la zone autour du ventilateur.
- Il est possible que l'appareil devienne chaud lorsqu'il est éteint, car le ventilateur à l'arrière de l'appareil n'est pas activé. Toutefois, le ventilateur peut être activé dans les cas suivants;
 - En mode d'attente d'enregistrement automatique d'émission satellite ([p. 49](#)), tout juste avant l'heure de début de l'enregistrement VPS/PDC ([p. 46](#)).
 - Si on raccorde le décodeur ou le récepteur satellite au [L-2 IN/DECODER] et si "SELECTION L-2" est réglé sur "DECODEUR", "SAT VIDEO" ou "SAT S-VIDEO". ([p. 65](#))
 - Lorsque "HORLOGE AUTO" est réglé sur "MARCHÉ" ([p. 77](#)).
(Régler "HORLOGE AUTO" sur "ARRET" si le bruit du ventilateur est dérangent.)

❽ Cordon d'alimentation CA [p. 16](#)

❾ Connecteur de sortie d'antenne [ANTENNA OUT] [p. 16](#)

❿ Connecteur d'entrée/sortie L-1 [L-1 IN/OUT] [p. 16, 63, 68](#)

⓫ Connecteur d'entrée/décodeur L-2 [L-2 IN/DECODER] [p. 22, 63, 68](#)

⓬ Connecteur de contrôle satellite [SAT CONTROL] [p. 22](#)

⓭ Etiquette du numéro de région [p. 6](#)

Panneau d'affichage avant

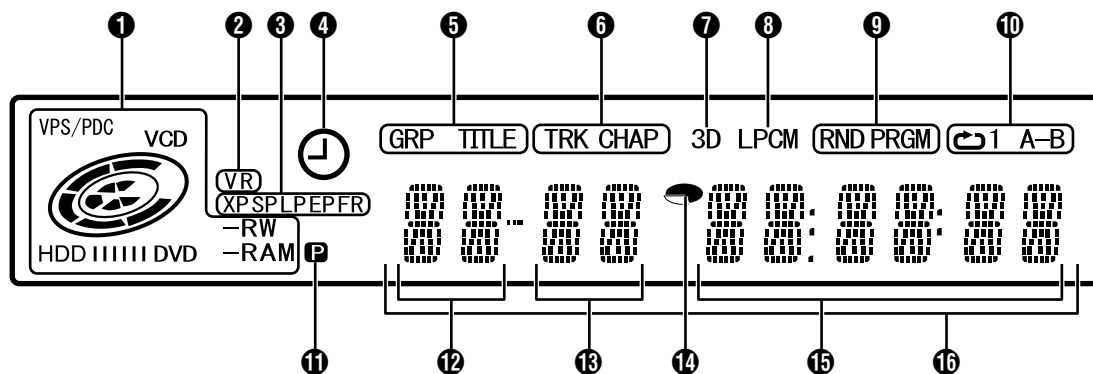
**1 Indicateur VPS/PDC** p. 46

Apparaît lors de la vérification si la chaîne reçue transmet un signal VPS/PDC.

Indicateur de type de disque

Quand un disque est chargé, le type du disque est indiqué.

Indicateur d'état du disque

Quand un disque est en cours d'exécution, les marques sur le disque tournent.

Pendant une recherche à grande vitesse:

Tournent plus vite qu'en lecture normale.

Pendant une lecture au ralenti:

Tournent plus lentement qu'en lecture normale.

Pendant un enregistrement:

Le cercle rouge interne s'allume de la même manière qu'en temps de lecture normale. Pendant la minuterie d'arrêt (ITR), le cercle rouge interne se met à clignoter lentement.

Pendant un arrêt sur image:

Les marques sur le disque clignotent au moment de l'enregistrement ou de la lecture.

Lors d'un arrêt:

Les marques sur le disque sont toutes allumées.

A la reprise après un arrêt:

Les marques sur le disque se mettent toutes à clignoter.

Lorsque le tiroir pour disque est ouvert:

Les marques sur le disque sont toutes éteintes.

Lorsque le tiroir pour disque est vide:

Les marques sur le disque s'éteignent toutes.

2 Indicateur du mode VR (VR) p. 78

S'allume quand un disque DVD-RW est formaté en mode VR.

3 Indicateur du mode d'enregistrement (XP/SP/LP/EP/FR)

p. 35

Clignote quand le mode d'enregistrement est en cours de réglage. Quand "FR" clignote, les 3 chiffres de gauche du Multi Display (Affichage multiple) (12) (13) indiquent les valeurs de réglage de "60" à "480". Une fois la valeur réglée, seul "FR" s'allume.

4 Indicateur d'enregistrement VPS/PDC p. 46

S'allume lorsque la fonction d'enregistrement VPS/PDC est activée.

5 Indicateur de groupe/titre (GRP/TITLE)

"GRP" ou "TITLE" s'allume selon un disque chargé quand les 2 chiffres de gauche du Multi Display (Affichage multiple) (12) sont les numéros expliqués ci-dessous.

"GRP": Le nombre total de groupes ou le numéro du groupe en cours de lecture sont affichés sur le Multi Display (Affichage multiple).

"TITLE": Le nombre total de titres ou le numéro du titre en cours de lecture sont affichés sur le Multi Display (Affichage multiple).

6 Indicateur de piste/chapitre (TRK/CHAP)

"TRK" ou "CHAP" s'allume selon un disque chargé quand les 3ème et 4ème chiffres à partir de la gauche du Multi Display (Affichage multiple) (13) sont les numéros expliqués ci-dessous.

"TRK": Le nombre total de pistes ou le numéro de la piste en cours de lecture sont affichés sur le Multi Display (Affichage multiple).

"CHAP": Le numéro du chapitre en cours de lecture est affiché sur le Multi Display (Affichage multiple).

7 Indicateur d'effet audio surround simulé (3D) p. 32

S'allume quand un effet audio surround simulé est réglé sur "3D-ON" dans la barre sur écran.

8 Indicateur PCM linéaire (LPCM)

S'allume quand "ENR. AUDIO EN MODE XP" est réglé sur "PCM LINEAIRE" (p. 71) pour un enregistrement avec des disques HDD, DVD-RAM, DVD-R et DVD-RW, et lorsque l'audio PCM linéaire est lu.

9 Indicateur du mode de lecture aléatoire/du programme (RND/PRGM) p. 33

"RND": S'allume quand le mode est réglé sur Lecture aléatoire.

"PRGM": S'allume quand le mode est réglé sur Lecture du programme.

10 Indicateur du mode de lecture répétée (1/A-B) p. 30

Sélectionner le mode de lecture répétée dans la barre sur écran.

"1": La lecture du disque tout entier s'effectue plusieurs fois.

"1": La lecture d'un seul titre/chapitre/piste s'effectue plusieurs fois.

"A-B": La lecture de la portion sélectionnée (A-B) s'effectue plusieurs fois.

Pas d'affichage: Le mode Lecture répétée est désactivé.

11 Indicateur de sortie vidéo (P) p. 72

Pas d'affichage: Indique que le mode de balayage entrelacé est activé.

: Indique que le mode de balayage progressif est activé.

(Exemple) s'allume quand la sortie vidéo est réglée en mode de balayage progressif.

12 Affichage du numéro de groupe/titre**13 Affichage du numéro de piste/chapitre****14 Indicateur du temps restant/écoulé** p. 27, 36

S'allume ou s'éteint selon que le temps restant ou le temps écoulé sur les disques HDD, DVD-RAM, DVD-R et DVD-RW est affiché.

Les 6 chiffres de droite sur le Multi Display (Affichage multiple) (15) indiquent le temps écoulé ou restant de chaque piste.

Pas d'affichage: Indique le temps écoulé du disque.

Affichage: Indique le temps restant du disque.

15 Affichage du temps restant/écoulé p. 27, 36**16 Multi Display (Affichage multiple)**

Affiche l'horloge, le canal de réception, le temps écoulé et le temps restant.

Fait également apparaître l'état de l'appareil (NO DISC/OPEN/CLOSE/READING).

Télécommande

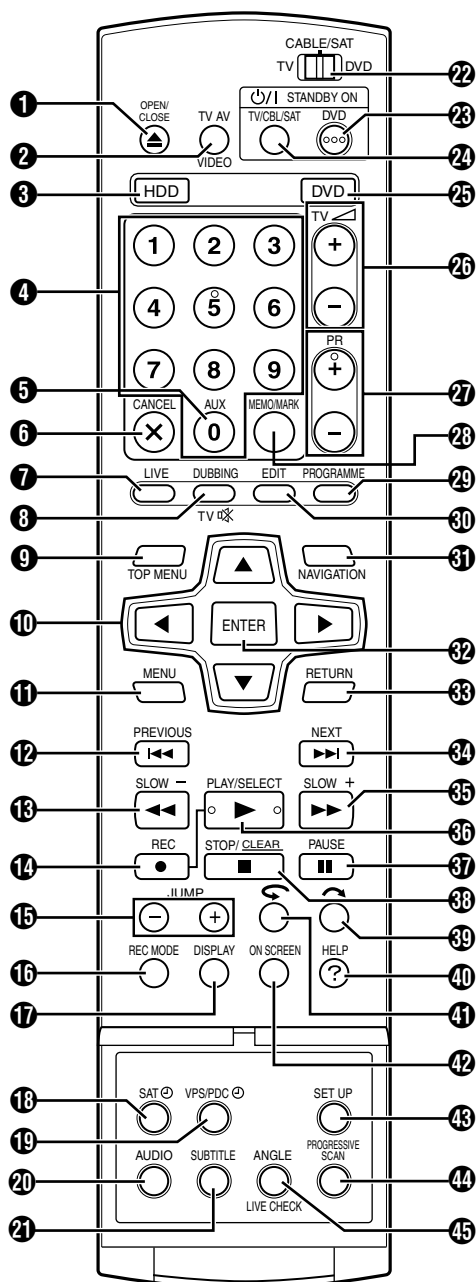

- 1 Touche ouvrir/fermer (▲) p. 8
- 2 Touche TV AV/VIDEO p. 36, 39
- 3 Touche HDD* p. 38
* Cette touche ne fonctionnera pas en mode de navigation ou en mode réglage.
- 4 Touches numériques p. 35, 38
- 5 Touche auxiliaire (AUX) p. 47, 73
- 6 Touche d'annulation (CANCEL(×)) p. 33
- 7 Touche Direct (LIVE) p. 43
- 8 Touche de copie (DUBBING) p. 58
Touche de silencieux de téléviseur (TV🔇) p. 66
- 9 Touche de menu supérieur (TOP MENU) p. 25
- 10 Touches de sélection (▲▼◀▶) p. 17
- 11 Touche de menu (MENU) p. 25
- 12 Touche de recherche par sauts inverse (◀◀) p. 25, 43, 41
Touche de précédent (PREVIOUS) p. 28
- 13 Touche de recherche inverse (◀◀) p. 25, 43
Touche de ralenti en sens inverse (SLOW -) p. 26

- 14 Touche d'enregistrement (●) p. 35, 38
- 15 Touche Saut (JUMP +/-) p. 26, 41
- 16 Touche de mode d'enregistrement (REC MODE) p. 35, 38
- 17 Touche d'affichage (DISPLAY) p. 27, 36
- 18 Touche d'enregistrement automatique d'émission satellite (SAT) p. 49
- 19 Touche d'enregistrement VPS/PDC (VPS/PDC) p. 46
- 20 Touche audio (AUDIO) p. 28
- 21 Touche de sous-titre (SUBTITLE) p. 28
- 22 Interrupteur TV/CABLE/SAT/DVD p. 20
- 23 Touche de MISE EN VEILLE/MARCHE de DVD (DVD⏻/⏻) p. 24
- 24 Touche de MISE EN VEILLE/MARCHE de TV/CBL/SAT (TV/CBL/SAT⏻/⏻) p. 66
- 25 Touche DVD* p. 24
* Cette touche ne fonctionnera pas en mode de navigation ou en mode réglage.
- 26 Touches de volume TV (TV▲/▼) p. 66
- 27 Touches de canal (PR +/-) p. 35, 66
- 28 Touche de mémo (MEMO) p. 51, 55
- 29 Touche de marque (MARK) p. 27
- 30 Touche de programmation (PROGRAMME) p. 45, 47, 48
- 31 Touche Edition (EDIT) p. 51
- 32 Touche de navigation (NAVIGATION) p. 50
- 33 Touche d'entrée (ENTER) p. 20
- 34 Touche de retour (RETURN) p. 28, 31, 45
- 35 Touche de recherche par sauts avant (▶▶) p. 25, 43
Touche suivant (NEXT) p. 28
- 36 Touche de recherche avant (▶▶) p. 25, 43
Touche de lecture au ralenti avant (SLOW +) p. 26
- 37 Touche de lecture (▶) p. 24, 40
- 38 Touche de sélection (SELECT) p. 57
- 39 Touche de pause (⏸) p. 24, 40
- 40 Touche d'arrêt (■) p. 24, 40
Touche effacer (CLEAR) p. 33
- 41 Touche de recherche par sauts (↶) p. 26, 43
- 42 Touche d'aide (?) p. 80
- 43 Touche de relecture instantanée (↶) p. 43
- 44 Touche Sur écran (ON SCREEN) p. 14, 29
- 45 Touche de réglage (SET UP) p. 20
- 46 Touche de balayage progressif (PROGRESSIVE SCAN) p. 72
- 47 Touche d'angle (ANGLE) (Platine DVD uniquement) p. 27
Touche de vérification en direct (LIVE CHECK) p. 43

Utilisation

Avant l'utilisation, insérer deux piles de taille R6 dans la télécommande avec les polarités (+) et (-) orientées de la façon indiquée dans le compartiment à piles ou sur le couvercle.

La télécommande peut contrôler la plupart des fonctions de l'appareil, ainsi que les fonctions de base du téléviseur et récepteur satellite d'autres marques. (p. 66)

- Diriger la télécommande vers la fenêtre de réception infrarouge.
- La distance de fonctionnement maximale de la télécommande est de 8 m environ.

REMARQUE:

Si la télécommande ne fonctionne pas correctement, retirer les piles, attendre un moment, remettre les piles puis essayer de nouveau.

Affichage sur écran

Quand "SUPERPOSER" est réglé sur "AUTO" et **ON SCREEN** est enfoncée sur la télécommande, divers indicateurs fonctionnels apparaissent sur l'écran du téléviseur. Pour effacer les indicateurs fonctionnels, appuyer deux fois sur **ON SCREEN**.

Lors de la lecture d'une émission enregistrée

HDD

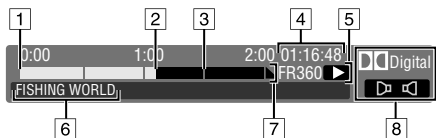

- 1 Début du titre
- 2 Point de lecture en cours
- 3 Fin du titre
- 4 Temps de lecture écoulé
- 5 Mode Lecture
- 6 Nom du titre en cours de lecture
- 7 Ligne chronologique (Cette émission dure une heure et demi.)
- 8 Mode audio

DVD

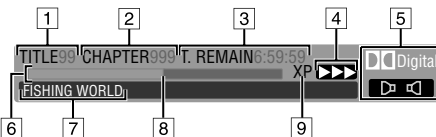

- 1 Lecture du numéro de titre
- 2 Lecture du numéro du chapitre
- 3 Durée de disque restante
- 4 Etat actuel (lecture)
- 5 Mode audio
- 6 Indicateur à barres
- 7 Nom du titre (ou de la liste de lecture) en cours de lecture
- 8 Point de lecture en cours
- 9 Mode enregistré

Durant l'enregistrement

HDD



DVD

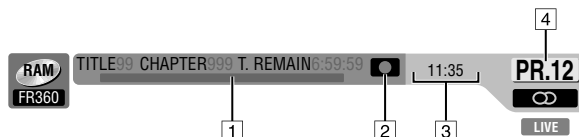

- 1 Point d'enregistrement
- 2 Etat actuel (enregistrement)
- 3 Heure actuelle
- 4 Numéro de la chaîne en cours d'enregistrement

Lors d'un appui sur REC MODE

(apparaît pendant huit secondes.)

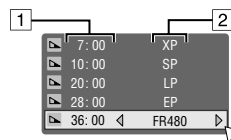

- 1 Durée de disque restante pour chaque vitesse d'enregistrement
- 2 Vitesse d'enregistrement

Lors de l'appui sur ● durant l'enregistrement

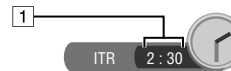

- 1 Durée d'enregistrement pour le mode Minuterie d'arrêt (Instant Timer Recording (ITR))

Lors de la lecture directe de la mémoire

HDD

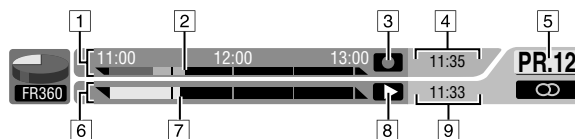

DVD

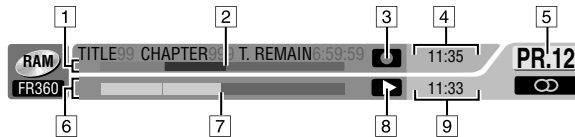

- 1 Ligne chronologique pour l'enregistrement (Platine HDD)
Indicateur à barres pour enregistrement (Platine DVD)
- 2 Point d'enregistrement en cours
- 3 Mode d'enregistrement
- 4 Heure actuelle
- 5 Numéro de la chaîne de lecture en cours
- 6 Ligne chronologique pour la lecture directe de la mémoire (Platine HDD)
Indicateur à barres pour la lecture directe de la mémoire (Platine DVD)
- 7 Point de lecture en cours
- 8 Mode Lecture directe de la mémoire
- 9 Durée actuelle de la lecture

Affichage sur écran (copie DV)

Lors de la capture d'images à partir d'un appareil DV externe

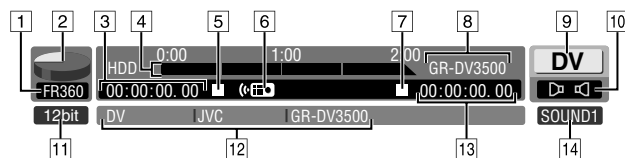

- 1 Vitesse d'enregistrement
- 2 Graphique de capacité du disque dur
- 3 Compteur de temps pour le disque dur
- 4 Ligne chronologique pour l'enregistrement
- 5 Mode Disque dur (HDD)
- 6 Mode Télécommande
- 7 Mode Appareil DV branché
- 8 Informations sur le modèle de l'appareil DV branché
- 9 Chaîne d'entrée
- 10 Mode son
- 11 Fréquence d'échantillonnage du son*
* Indique la fréquence d'échantillonnage du son de l'appareil DV branché
- 12 Informations sur l'appareil DV branché*
* Nom du fabricant et du modèle, etc. peut ne pas apparaître pour certains appareils.
- 13 Compteur de temps pour l'appareil DV branché
- 14 Mode son du moniteur

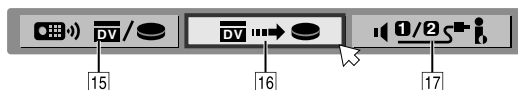

- 15 Interrupteur de la télécommande
- 16 Touche de capture automatique
- 17 Interrupteur de son du moniteur



- 18 Durée d'enregistrement écoulée

Raccordements de base

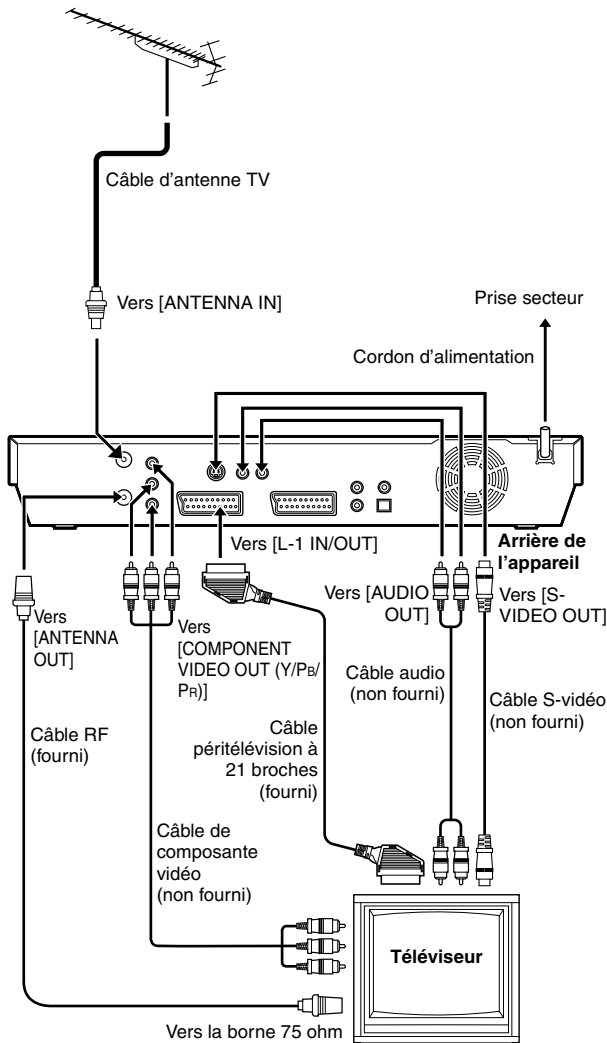

Il est essentiel de raccorder l'appareil correctement.

ATTENTION:

- Le téléviseur doit disposer d'un connecteur d'entrée AV à 21 broches (péritélévision) pour le raccordement de base à l'appareil.
- Brancher le cordon d'alimentation CA seulement une fois que tous les branchements au téléviseur ont été effectués.

CES ÉTAPES DOIVENT ÊTRE TERMINÉES AVANT D'EFFECTUER TOUTE OPÉRATION VIDÉO.

- 1 S'assurer que l'emballage contient tous les accessoires indiqués dans "CARACTÉRISTIQUES TECHNIQUES" (p. 84).
- 2 Placer l'appareil sur une surface stable et horizontale.
- 3 Raccorder l'appareil à un téléviseur en fonction du téléviseur et des câbles utilisés.

Raccordements de base

Pour le raccordement à un téléviseur avec connecteur d'entrée péritélévision à 21 broches —

- 1 Débrancher le câble d'antenne TV du téléviseur.
- 2 Raccorder le câble d'antenne du téléviseur au connecteur [ANTENNA IN] sur le panneau arrière de l'appareil.
- 3 Raccorder le câble RF (radiofréquence) fourni entre le connecteur [ANTENNA OUT] sur le panneau arrière de l'appareil et la fiche aérienne du téléviseur.
- 4 Raccorder le connecteur [L-1 IN/OUT] situé sur le panneau arrière de l'appareil au connecteur péritélévision à 21 broches du téléviseur à l'aide du câble de péritélévision à 21 broches fourni.
 - Le connecteur [L-1 IN/OUT] accepte et émet un signal composite (signal vidéo régulier), un signal Y/C ou un signal RGB.
 - Régler le téléviseur en mode VIDEO (ou AV), Y/C ou RGB en fonction du type du connecteur péritélévision du téléviseur.

Raccordement S-vidéo

Pour brancher à un téléviseur des connecteurs d'entrée S-VIDEO et AUDIO —

- 1 Effectuer 1 – 3 à l'étape "Raccordements de base".
- 2 Raccorder les connecteurs [S-VIDEO OUT] de l'appareil au connecteur d'entrée S-VIDEO du téléviseur.
- 3 Raccorder les [AUDIO OUT] connecteurs de l'appareil aux connecteurs d'entrée AUDIO du téléviseur.
 - Des images de haute qualité S-VHS peuvent alors être obtenues.
 - Si le téléviseur n'est pas équipé d'un système stéréo, utiliser les connecteurs [AUDIO OUT] de l'appareil pour le brancher à un amplificateur audio et obtenir une reproduction de son stéréo Hi-Fi.

Raccordement en composantes vidéo

Pour faire le raccordement aux connecteurs d'entrée de composante vidéo du téléviseur —

- 1 Effectuer 1 – 3 à l'étape "Raccordements de base".
- 2 Raccorder les [COMPONENT VIDEO OUT (Y/Pb/Pr)] connecteurs de l'appareil aux connecteurs d'entrée de composante vidéo du téléviseur.
- 3 Raccorder les [AUDIO OUT] connecteurs de l'appareil aux connecteurs d'entrée AUDIO du téléviseur.
 - Il est possible d'obtenir des images vidéo composante de haute qualité.
 - Si le téléviseur n'est pas équipé d'un système stéréo, utiliser les connecteurs [AUDIO OUT] de l'appareil pour le brancher à un amplificateur audio et obtenir une reproduction de son stéréo Hi-Fi.
 - En utilisant le raccordement de composante vidéo, il est possible d'afficher les images en mode progressif. Pour passer au mode progressif, se référer à "Réglage du mode de balayage" (p. 72).

REMARQUE:
Sélectionner une option appropriée de "SORTIE L-1" comme suit (p. 64):

Quand la prise péritélévision du téléviseur accepte:	Régler "SORTIE L-1" sur:
Signaux composites	"SCART VIDEO"
Signal Y/C (signaux de luminance (luminosité) et de chrominance (couleur) séparés)	"SCART S-VIDEO"
Signal RGB	"SCART RGB"
Signal composant vidéo	"COMPONENT"

Lorsque le réglage sélectionné n'est pas en accord avec le téléviseur raccordé et selon le type d'appareil raccordé à l'unité, l'image correcte n'apparaîtra pas.

- 4 Brancher la fiche du cordon d'alimentation sur une prise secteur.
 - "LOADING" clignote sur le panneau d'affichage frontal lorsque la fiche CA du cordon d'alimentation est branchée dans une prise de courant. L'appareil prend alors environ 50 secondes pour se mettre en marche. Ce n'est pas un mauvais fonctionnement.

Réglage automatique

Réglage automatique des chaînes/réglage automatique de l'horloge/réglage automatique des numéros guides

Lorsque la touche **⏻/I** sur l'appareil (ou **DVD ⏻/I** sur la télécommande) est pressée pour la première fois lors de la mise sous tension de l'appareil, en sélectionnant simplement le pays*, la fonction de réglage automatique règle les canaux du tuner, l'horloge** et les numéros guides automatiquement.

* Pour les personnes résidant en Belgique (BELGIUM) ou en Suisse (SUISSE), il est également nécessaire de sélectionner la langue.

** Pour les personnes résidant en Hongrie (MAGYARORSZÁG), en République Tchèque (ČESKÁ REPUBLIKA), en Pologne (POLSKA) ou autre pays d'Europe de l'Est (OTHER EASTERN), régler l'horloge manuellement.

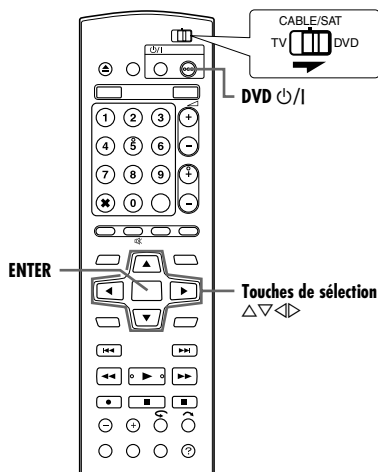
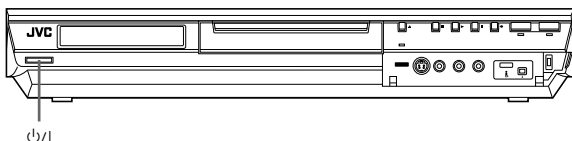

Avant de commencer, s'assurer de la suite:

- Le câble d'antenne du téléviseur doit être raccordé à l'appareil.
- Le cordon d'alimentation de l'appareil doit être branché à une prise secteur.
- Mettre le téléviseur en marche et sélectionner le mode AV.
- Faire glisser l'interrupteur **TV/CABLE/SAT/DVD** vers **DVD**.

1 Appuyer sur **⏻/I** sur l'appareil ou sur **DVD ⏻/I** sur la télécommande pour allumer l'appareil. L'écran de réglage de la langue apparaît sur le téléviseur.

2 Appuyer sur les **touches de sélection** pour sélectionner le nom du pays, puis appuyer sur **ENTER**. L'écran de réglage de la langue apparaît sur le téléviseur.

REMARQUES:

- Si on a sélectionné "BELGIUM" ou "SUISSE", passer à l'étape 3.
- Si on a sélectionné "MAGYARORSZÁG", "ČESKÁ REPUBLIKA", "POLSKA" ou "OTHER EASTERN", appuyer sur **ENTER**. L'écran de réglage de l'horloge apparaît. Régler l'horloge manuellement (p. 77), puis passer à l'étape 4.
- Si un autre nom de pays (code) a été sélectionné, passer à l'étape 4.

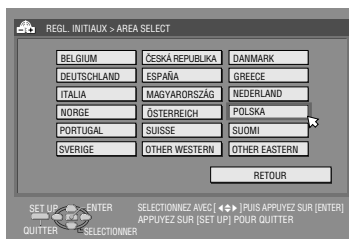

3 Appuyer sur **touches de sélection** pour sélectionner la langue souhaitée, puis appuyer sur **ENTER**. L'affichage **REGLAGE AUTO./T-V LINK** apparaît sur l'écran du téléviseur.

4 Appuyer sur les **touches de sélection** pour sélectionner "REGLAGE AUTO.", puis appuyer sur **ENTER**. L'écran **REGLAGE AUTO.** apparaît sur l'écran du téléviseur.

- Une fois que **REGLAGE AUTO.** est terminé, le message "RECHERCHE TERMINEE" apparaît sur le téléviseur. Sélectionner "OK".

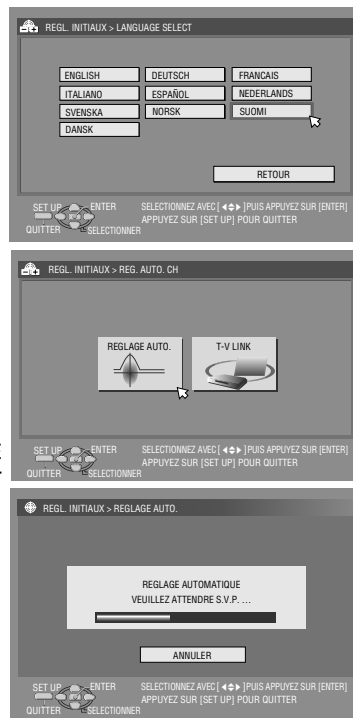

ATTENTION:

"AUTO" clignote sur le panneau d'affichage avant; N'appuyer sur AUCUNE des touches sur l'appareil ou la télécommande jusqu'à ce que le panneau d'affichage avant montre " - - - - " (cf. l'illustration à la page 19).

- Une fois l'appareil raccordé à un téléviseur offrant T-V Link (liaison télé) via un câble péritélévision à 21 broches entièrement câblé (p. 16) et le téléviseur mis en marche, l'appareil exécute automatiquement le téléchargement pré-réglé (p. 18), même si "REGLAGE AUTO." a été sélectionné pour la fonction de réglage automatique.

ATTENTION:

Après avoir exécuté le réglage automatique, même si la sauvegarde de mémoire de l'appareil a expiré, toutes les stations stockées et leurs numéros de guide des programmes sont conservées dans la mémoire de l'appareil et ce dernier n'exécutera pas à nouveau le réglage automatique de l'horloge lorsque l'appareil est allumé.

En cas de déménagement dans une zone différente, effectuer chaque réglage comme requis.

- Réglage du tuner (p. 74)
- Réglage de l'horloge (p. 77)
- Si une nouvelle station commence à émettre dans la région, effectuer le réglage du tuner. (p. 74)

REMARQUES:

- Dans les zones où les stations de télévision ne transmettent pas de signal PDC (système de reconnaissance de début et fin de programme), l'appareil ne peut exécuter ni le réglage automatique de l'horloge, ni le réglage des numéros du guide des programmes.
- En cas de panne de courant, ou de pression accidentelle de **⏻/I** ou **SET UP** alors que le réglage automatique est en cours, celui-ci est interrompu; s'assurer alors d'éteindre l'appareil, puis redémarrer et réessayer à partir de l'étape 1.
- Le réglage automatique de l'horloge peut ne pas fonctionner correctement en fonction des conditions de réception.
- Si il n'y a pas de son avec l'image ou si le son n'est pas naturel sur certains canaux mémorisés à l'aide de la fonction de réglage automatique, il se peut que le réglage du système de télévision pour ces canaux soit incorrect. Sélectionner alors le système de télévision approprié pour ces canaux. (p. 76, "INFORMATION")

Une fois "Réglage automatique" terminé, exécuter "Réglage du moniteur" à la page 21.

Téléchargement pré-réglé

Réglage automatique des chaînes par téléchargement via le téléviseur /réglage automatique de l'horloge /réglage automatique des numéros guides

ATTENTION:

Il est possible d'utiliser cette fonction uniquement avec un téléviseur offrant T-V Link, etc.* S'assurer d'utiliser un câble péritélévision à 21 broches entièrement câblé.

* Compatible avec des téléviseurs offrant T-V Link, EasyLink, Megalocic, SMARTLINK, Q-Link ou DATA LOGIC à l'aide d'un câble péritélévision à 21 broches entièrement câblé. Le degré de compatibilité et le nombre de fonctions disponibles peuvent varier en fonction du système utilisé.

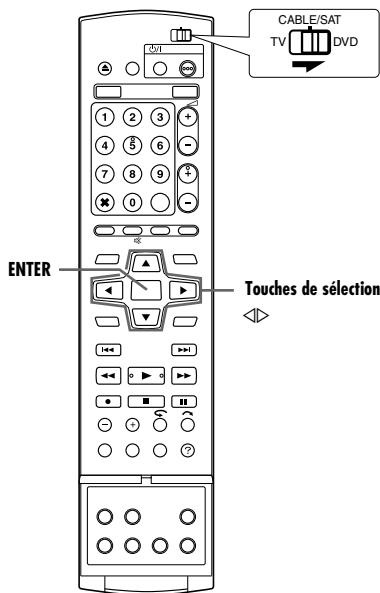

Si l'appareil est raccordé au téléviseur via un câble péritélévision à 21 broches (☞ p. 16), l'appareil exécutera automatiquement le téléchargement pré-réglé au lieu du réglage automatique à l'étape 4 à la page 17. Après le téléchargement, l'appareil règle l'horloge et les numéros du guide des programmes automatiquement.

- Faire glisser l'interrupteur TV/CABLE/SAT/DVD vers DVD.
- Reprendre les étapes 1 à 3 de "Réglage automatique" (☞ p. 17) avant de continuer.

- 1 Appuyer sur **touches de sélection** pour sélectionner "T-V LINK" et appuyer sur **ENTER**. L'écran T-V LINK apparaît sur l'écran du téléviseur.
 - Une fois que T-V LINK est terminé, le message "RECHERCHE TERMINÉE" apparaît sur le téléviseur. Sélectionner "OK".



ATTENTION:

Les positions pré-réglées sur le panneau d'affichage avant augmentent à partir de "PR 1"; NE PAS appuyer sur la touche quelconque sur l'appareil ou la télécommande jusqu'à ce que le panneau d'affichage avant montre l'heure de l'horloge, "PR 1" ou " - :- - " tel qu'illustré à la page 19.

- Si une touche quelconque de l'appareil ou de la télécommande est pressée alors que le téléchargement est en cours, ce dernier sera interrompu.

REMARQUES:

- Pour plus de détails, se reporter au manuel d'instructions du téléviseur.
- Dans les zones où les stations de télévision ne transmettent pas de signal PDC (système de reconnaissance de début et fin de programme), l'appareil ne peut exécuter ni le réglage automatique de l'horloge, ni le réglage des numéros du guide des programmes.
- En cas de panne de courant, ou de pression accidentelle de \odot / ou **SET UP** alors que le téléchargement ou le réglage est en cours, ceux-ci sont interrompus; s'assurer alors d'éteindre l'appareil, puis redémarrer et réessayer à partir du début.
- Le réglage automatique de l'horloge peut ne pas fonctionner correctement en fonction des conditions de réception.
- Sur cet appareil, les caractères disponibles pour les noms de chaîne (NOMS) sont A-Z, 0-9, -, *, + et _ (espace). Les noms de certaines stations téléchargées peuvent être différents de ceux du téléviseur utilisé. (☞ p. 76)

Une fois "Téléchargement pré-réglé" terminé, exécuter "Réglage du moniteur" à la page 21.

Résultats du réglage automatique/Téléchargement pré-réglé apparaissant sur le panneau d'affichage avant

Si le réglage automatique des canaux et le réglage automatique de l'horloge ont été effectués avec succès, l'heure actuelle correcte est affichée.

PR 1 20:00

Allumer le téléviseur et sélectionner le mode AV, puis s'assurer que toutes les chaînes nécessaires ont été stockées dans la mémoire de l'appareil via la (les) touche(s) **PR +/-**.

- Si des noms de chaîne (NOMS – p. 88) ont été également stockés dans la mémoire de l'appareil, le nom de la chaîne s'affichera en haut à droite de l'écran du téléviseur 5 secondes environ lorsque l'appareil est mis sur une chaîne différente.
- Pour régler manuellement le tuner pour ajouter ou sauter des canaux, pour changer les positions pré-réglées ou pour régler ou changer des noms de station, voir pages 75 – 76.

Si le réglage automatique des canaux a fonctionné, mais que le réglage automatique de l'horloge n'a pas marché, "PR 1" (position du canal) est affiché.

PR 1 - - - -

OU

Si le réglage automatique des canaux et le réglage automatique de l'horloge ont tous les deux échoué, "--:--" est affiché.

- 1 Allumer le téléviseur et sélectionner le mode AV, puis s'assurer que toutes les chaînes nécessaires ont été stockées dans la mémoire de l'appareil via la (les) touche(s) **PR +/-**.
 - Si des noms de chaîne (NOMS – p. 88) ont été également stockés dans la mémoire de l'appareil, le nom de la chaîne s'affichera en haut à droite de l'écran du téléviseur 5 secondes environ lorsque l'appareil est mis sur une chaîne différente.
 - Pour régler manuellement le tuner pour ajouter ou sauter des canaux, pour changer les positions pré-réglées ou pour régler ou changer des noms de station, voir pages 75 – 76.
- 2 Exécuter "Réglage de l'horloge" (p. 77).

ATTENTION:

Après vérification du raccordement des câbles, éteindre l'appareil, puis le rallumer. L'affichage du réglage du pays apparaît sur l'écran TV, effectuer de nouveau "Réglage automatique" (p. 17) ou "Téléchargement pré-réglé" (p. 18).

IMPORTANT:

- Pour vérifier si les numéros guide ont été réglés correctement, effectuer l'enregistrement programmé **ShowView**. (p. 45)
- En fonction des conditions de réception, les noms de station peuvent ne pas être mémorisés correctement, et le réglage automatique des numéros guides peut ne pas fonctionner correctement. Si les numéros du guide des programmes ne sont pas correctement réglés au moment de programmer l'heure d'enregistrement d'une émission de télévision à l'aide du système **ShowView**, l'appareil enregistrera une émission sur une chaîne différente. En programmant la minuterie en mode système **ShowView**, bien vérifier que la chaîne désirée est correctement sélectionnée. (p. 45)
- L'appareil mémorise toutes les chaînes détectées même si la réception de certaines d'entre elles n'est pas très bonne. Il est possible d'effacer ces stations si la qualité de réception est inacceptable. (p. 75, "Éliminer une chaîne")

INFORMATION

Langue pour l'affichage sur écran

Le réglage automatique sélectionne également la langue de façon automatique pour l'affichage sur écran en fonction du réglage du pays qui a été effectué à l'étape 2 à la page 17 (sauf si "BELGIUM" ou "SUISSE" a été sélectionné), comme montré ci-dessous.

SUOMI	→ SUOMI	ITALIA	→ ITALIANO
PORTUGAL	→ ENGLISH	MAGYARORSZÁG	→ ENGLISH
DEUTSCHLAND	→ DEUTSCH	ESPAÑA	→ ESPAÑOL
POLSKA	→ ENGLISH	NEDERLAND	→ NEDERLANDS
NORGE	→ NORSK	GREECE	→ ENGLISH
SVERIGE	→ SVENSKA	OTHER WESTERN	→ ENGLISH
DANMARK	→ DANSK		
ÖSTERREICH	→ DEUTSCH	OTHER EASTERN	→ ENGLISH
ČESKÁ REPUBLIKA	→ ENGLISH		

Si l'on veut changer manuellement le réglage de la langue, voir "Réglage de la langue pour l'écran" (p. 20).

Juste à l'heure (HEURE AUTO)

L'appareil est équipé de la fonction d'horloge précise qui fournit un chronométrage précis, grâce à des ajustements automatiques effectués à intervalles réguliers, en lisant les données d'un signal PDC. Si l'on veut profiter de cette fonction, la régler simplement sur "MARCHE". (p. 77)

Fonctions de T-V Link

Lorsque l'appareil est raccordé au téléviseur via un câble péritélévision à 21 broches entièrement câblé (p. 16), les fonctions suivantes sont disponibles. Il est possible d'utiliser ces fonctions uniquement avec un téléviseur offrant T-V Link, etc.* Pour plus de détails, se reporter au manuel d'instructions du téléviseur.

* Compatible avec des téléviseurs offrant T-V Link, EasyLink, Megalogic, SMARTLINK, Q-Link ou DATA LOGIC à l'aide d'un câble péritélévision à 21 broches entièrement câblé. Le degré de compatibilité et le nombre de fonctions disponibles peuvent varier en fonction du système utilisé.

Mise en marche automatique du téléviseur

Le téléviseur s'allumera et basculera automatiquement en mode AV au démarrage d'une lecture. Pour plus de détails, se reporter au manuel d'instructions du téléviseur.

Mise en mode d'attente automatique de l'appareil

La télécommande du téléviseur peut être utilisée pour éteindre l'appareil. Pour plus de détails, se reporter au manuel d'instructions du téléviseur.

Direct Rec

Il est facile de commencer à enregistrer le programme visionné sur le téléviseur. Pour utiliser cette fonction, régler "ENREGISTREMENT DIRECT" sur "MARCHE". (p. 71)

Langue

- Mettre l'appareil en marche.
- Mettre le téléviseur en marche et sélectionner le mode AV.
- Faire glisser l'interrupteur TV/CABLE/SAT/DVD vers DVD.

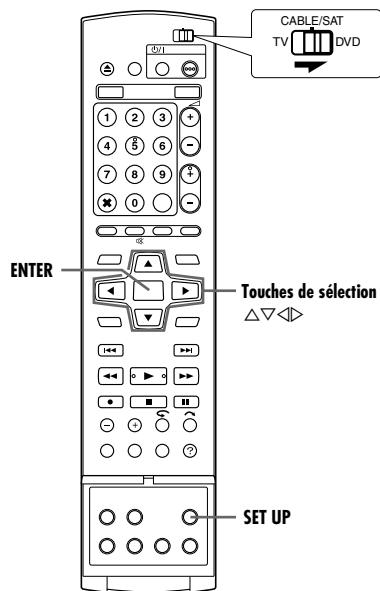

Réglage de la langue pour l'écran

Cet appareil offre la possibilité de visualiser les messages à l'écran en 10 langues différentes.

- 1 Appuyer sur **SET UP** pour accéder à l'écran du menu principal.
- 2 Appuyer sur les **touches de sélection** pour sélectionner "REGL. FONCTIONS", puis appuyer sur ∇ .
- 3 Appuyer sur les **touches de sélection** pour sélectionner "REGL. D'ECRAN", puis appuyer sur ∇ .
- 4 Appuyer sur les **touches de sélection** pour sélectionner "LANGUE D'ECRAN", puis appuyer sur **ENTER**.
- 5 Appuyer sur **touches de sélection** pour sélectionner la langue désirée, puis appuyer sur **ENTER**.
- 6 Appuyer sur **SET UP** pour terminer le réglage.

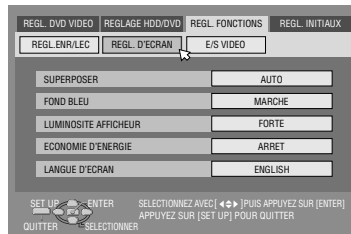

Réglage de la langue pour menu/audio/sous-titres (Platine DVD uniquement)

Certains disques DVD permettent d'avoir le menu affiché, l'audio et les sous-titres en plusieurs langues. Sur ces disques, il est possible de choisir la langue par défaut.

- La procédure montre un exemple sur la façon de régler "LANGAGE DES MENUS".
- 1 Appuyer sur **SET UP** pour accéder à l'écran du menu principal.
 - 2 Appuyer sur les **touches de sélection** pour sélectionner "REGL. DVD VIDEO", puis appuyer sur ∇ .
 - 3 Appuyer sur les **touches de sélection** pour sélectionner "REGL. LANGUE", puis appuyer sur ∇ .
 - 4 Appuyer sur les **touches de sélection** pour sélectionner "LANGAGE DES MENUS", puis appuyer sur **ENTER**.
 - 5 Appuyer sur **touches de sélection** pour sélectionner la langue désirée, puis appuyer sur **ENTER**.
 - Voir "Liste des codes de langues" (p. 85).
 - 6 Appuyer sur **SET UP** pour terminer le réglage.

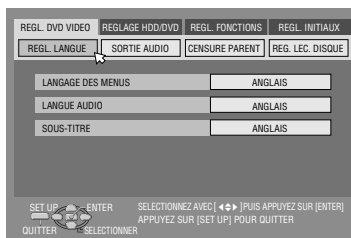

REMARQUE:

Lorsque la langue sélectionnée n'est pas disponible sur le disque, la langue de menu par défaut du disque est lue.

Réglage du moniteur

Il est possible de sélectionner le type de moniteur en fonction du téléviseur utilisé lors de la lecture de disques DVD VIDEO enregistrés pour téléviseurs à écran large.

- Mettre l'appareil en marche.
- Mettre le téléviseur en marche et sélectionner le mode AV.
- Faire glisser l'interrupteur TV/CABLE/SAT/DVD vers DVD.

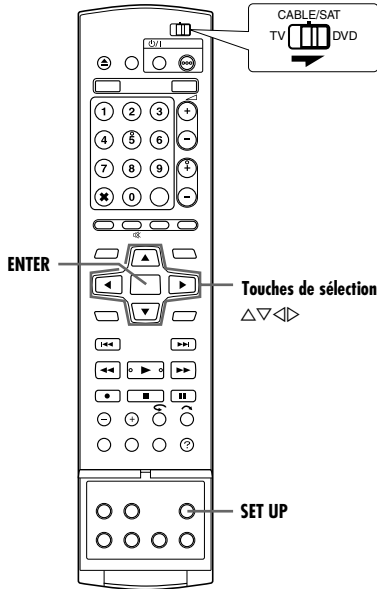

- 1 Appuyer sur **SET UP** pour accéder à l'écran du menu principal.
 - Il est impossible de sélectionner le type de moniteur pendant l'enregistrement ou la lecture.
- 2 Appuyer sur les **touches de sélection** pour sélectionner "REGL. FONCTIONS", puis appuyer sur ∇.
- 3 Appuyer sur les **touches de sélection** pour sélectionner "E/S VIDEO", puis appuyer sur ∇.
 
- 4 Appuyer sur les **touches de sélection** pour sélectionner "TYPE D'ECRAN", puis appuyer sur ENTER.
- 5 Appuyer sur les **touches de sélection** pour sélectionner l'option souhaitée, puis appuyer sur ENTER.
- 6 Appuyer sur **SET UP** pour terminer le réglage.

* Les réglages en **caractères gras** ci-dessous correspondent aux réglages usine.

■ TYPE D'ECRAN – B.L.4:3 / P.S.4:3 / AUTO16:9 / FIXE16:9

B.L.4:3 (Conversion Letter-box):

Choisir cette option lorsque le rapport hauteur/largeur du téléviseur est au format cinéma en 4:3 (format conventionnel). Lors du visionnage d'un film en 16:9, des bandes noires horizontales apparaissent en haut et en bas de l'écran.

P.S.4:3 (Recadrage):

Choisir cette option lorsque le rapport hauteur/largeur du téléviseur est au format cinéma en 4:3 (format conventionnel). Lors du visionnage d'un film en 16:9, les bandes noires n'apparaissent pas; par contre, les bords de l'image sortiront du cadre de l'écran.

AUTO16:9 (Conversion au format large):

Choisir cette option lorsque le rapport hauteur/largeur du téléviseur est au format cinéma en 16:9 (téléviseur écran large).

FIXE16:9 (Conversion au format large):

Choisir cette option lorsque le rapport hauteur/largeur du téléviseur est fixé au format cinéma en 16:9 (téléviseur écran large). L'appareil règle automatiquement la largeur d'écran du signal de sortie lors du visionnage d'un film en 4:3.

Recadrage/Letter-box

En général, les disques DVD VIDEO sont destinés pour un téléviseur à écran large avec un format d'image 16:9. Un support avec ce format ne sera pas compatible avec un téléviseur au format 4:3. Il existe deux styles d'affichage d'image, "Recadrage" (P.S.) et "Letter-box" (B.L.).

Recadrage

Les côtés gauche et droit de l'image sont coupés. L'image remplit l'écran.

- L'image sera affichée dans le mode "B.L.4:3" en fonction du disque même si le mode "P.S.4:3" est sélectionné.



Letter-box

Des bandes noires apparaissent en haut et en bas de l'image. L'image elle-même apparaît sous le format 16:9.



Réglage des commandes de réception satellite

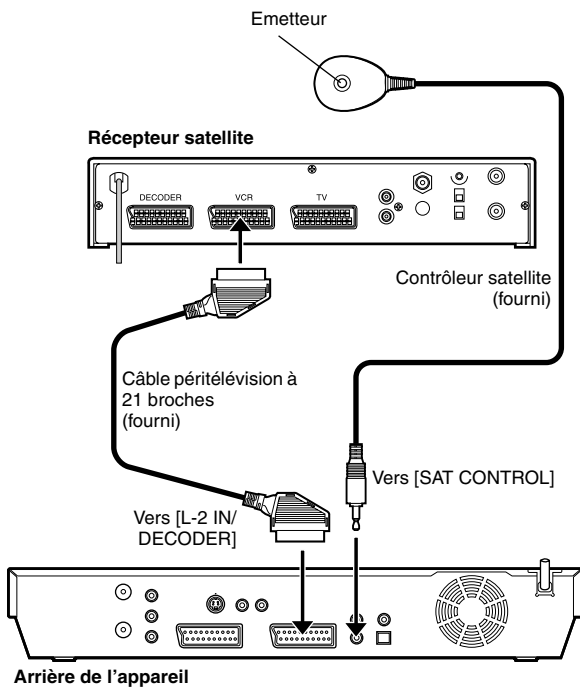
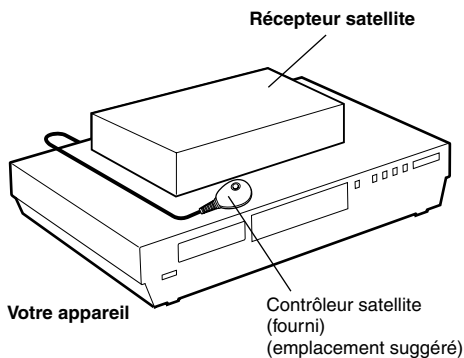

Arrière de l'appareil

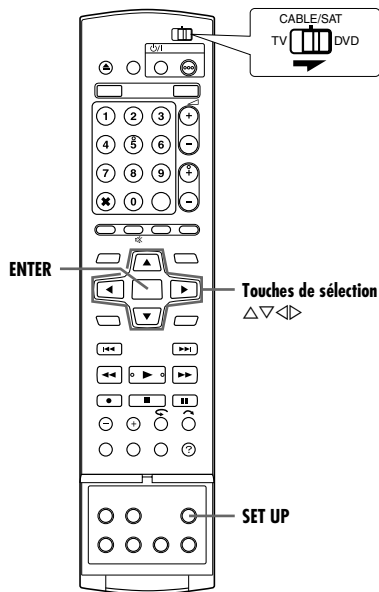

La procédure qui suit est nécessaire si l'on capte des canaux satellite avec un récepteur satellite. Environ 20 secondes avant le **SHOWVIEW** déclenchement de l'enregistrement programmé (p. 45) ou de l'enregistrement programmé manuel (p. 47), l'appareil règle son mode d'entrée sur "L-2" et passe automatiquement sur les chaînes du récepteur satellite en utilisant le contrôleur satellite fourni.

Installation du contrôleur satellite

- 1 Placer le contrôleur satellite de telle sorte que rien n'obstrue la voie entre son émetteur et le capteur du récepteur satellite.
- 2 Le fixer solidement à l'aide du ruban adhésif attaché à l'arrière du contrôleur satellite.
- 3 S'assurer de raccorder le connecteur [L-2 IN/DECODER] de l'appareil à la prise péritélévision à 21 broches du récepteur satellite.

REMARQUE:

Lors du raccordement du récepteur satellite, se référer à son manuel d'instruction.

- 4 Raccorder le contrôleur satellite au connecteur [SAT CONTROL] sur le panneau arrière.

Réglage de la marque et du canal du récepteur satellite

Après l'installation, régler correctement la marque et le canal; sinon, le contrôleur satellite ne peut pas fonctionner correctement.

- Mettre l'appareil en marche.
- Mettre le téléviseur en marche et sélectionner le mode AV.
- Faire glisser l'interrupteur TV/CABLE/SAT/DVD vers DVD.

- 1 Mettre le récepteur satellite sous tension.
- 2 Appuyer sur **SET UP** pour accéder à l'écran du menu principal.
- 3 Appuyer sur les **touches de sélection** pour sélectionner "REGL. INITIAUX", puis appuyer sur ▽.
- 4 Appuyer sur les **touches de sélection** pour sélectionner "REGL. TUNER", puis appuyer sur ▽.
- 5 Appuyer sur les **touches de sélection** pour sélectionner "REGL. CTRLÉ SAT", puis appuyer sur **ENTER**.
- 6 Appuyer sur les **touches de sélection** pour sélectionner "MARQUE", puis appuyer sur **ENTER**.
- 7 Appuyer sur **touches de sélection** pour sélectionner le code de la marque dans la liste à la page 23, puis appuyer sur **ENTER**.
 - Si l'appareil est en mode de lecture ou d'enregistrement, le réglage du code de marque n'est pas possible.
- 8 Appuyer sur les **touches de sélection** pour sélectionner "PROGRAMMATION", puis appuyer sur **ENTER**.
- 9 Appuyer sur **touches de sélection** pour sélectionner l'une des positions de canal sur le récepteur satellite, puis appuyer sur **ENTER**.
 - Les positions de canal possibles sont comprises entre 1 et 999.
- 10 Appuyer sur les **touches de sélection** pour sélectionner "TEST", puis appuyer sur **ENTER**. L'appareil entre en mode de test.

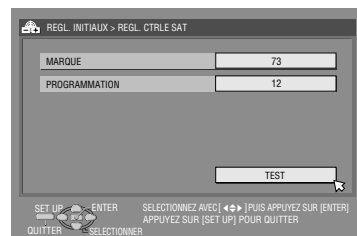
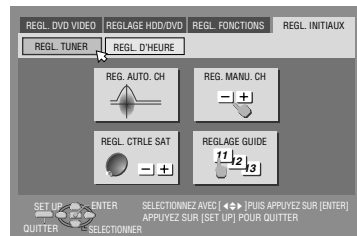

11 Vérifier les résultats du test.

Si le numéro de chaîne du récepteur satellite a été remplacé par celui réglé à l'étape 9

Appuyer sur **touches de sélection** pour sélectionner "OUI", puis appuyer sur **ENTER** pour quitter le mode de réglage du contrôleur satellite.

Si le numéro de chaîne du récepteur satellite n'a pas été changé correctement

Appuyer sur les **touches de sélection** pour sélectionner "NON", puis appuyer sur **ENTER**. Reprendre la procédure à partir de l'étape 6.

NOM DE MARQUE	CODE
JVC	73
AMSTRAD	60, 61, 62, 63, 92
ASTON	97
CANAL SATELLITE	81
CANAL +	81
D-BOX	85
ECHOSTAR (VIA DIGITAL)	82
FINLUX	68
FORCE	89
GALAXIS	88
GRUNDIG	64, 65, 102
HIRSCHMANN	64, 78, 99
HUMAX	88
ITT NOKIA	68
JERROLD	75
KATHREIN	70, 71, 96
LUXOR	68
MASCOM	93
MASPRO	70
NOKIA	87, 94
PACE	65, 67, 74, 86, 92, 97
PANASONIC	74, 92
PHILIPS	66, 84, 101
RADIX	78
RFT	69
SABA	97
SAGEM	83, 90
SALORA	68
SAMSUNG	83
SIEMENS	64
SKYMASTER	69, 98
TECHNISAT	66, 100
THOMSON	97
TPS	83
TRIAx	91
WISI	64

REMARQUES:

- Le contrôleur satellite peut ne pas fonctionner avec tous les types de récepteur satellite.
- Pour certains récepteurs satellite, il est nécessaire de régler le mode d'entrée de canaux sur 2 chiffres.
- Si le récepteur satellite a plus de deux modes de canaux, s'assurer de le régler sur le "mode tous canaux". Pour des détails, consulter le mode d'emploi de votre récepteur satellite.
- Lors de la sélection du canal du récepteur satellite (étape 9), les signaux émis par la télécommande peuvent interférer avec les signaux transmis par le contrôleur satellite. Dans ce cas, placer la télécommande le plus près possible de la fenêtre de réception du faisceau infrarouge de l'appareil.

Lecture simple



- Mettre l'appareil en marche.
- Mettre le téléviseur en marche et sélectionner le mode AV.
- Faire glisser l'interrupteur TV/CABLE/SAT/DVD vers DVD.

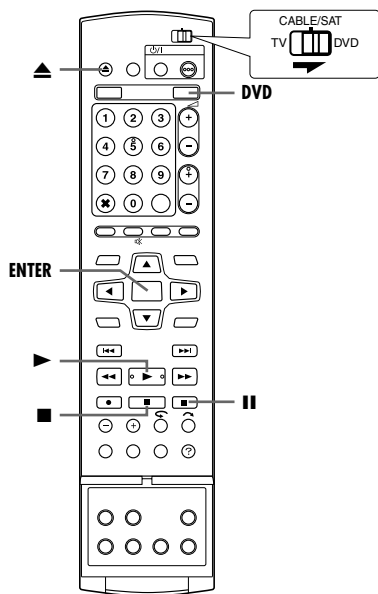
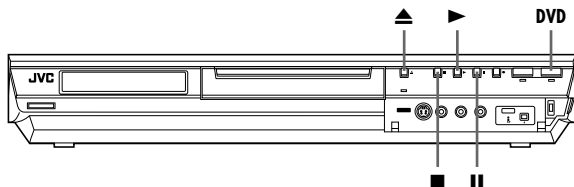

ATTENTION:

- 30 secondes environ s'écoulent avant que la lecture d'un disque ne démarre, en fonction du type et de la condition du disque puisque cet appareil est compatible avec plusieurs formats (DVD-RAM, DVD-RW, DVD-R). Cela peut même prendre plusieurs minutes lorsqu'un disque est sale, rayé ou voilé.
- La lecture peut prendre quelques secondes avant de démarrer. Ce n'est pas un mauvais fonctionnement.
- L'exécution d'une recherche à grande vitesse vers l'avant ou en sens inverse et d'autres opérations n'est pas possible si la lecture est arrêtée.

Pour plus de détails sur la lecture d'un disque MP3/JPEG, voir "Lecture via la navigation MP3/WMA/JPEG" (p. 57).

1 Charger un disque.

- Pour plus de détails, se reporter à "Placement d'un disque" (p. 8).
- Le tiroir se ferme aussi en appuyant sur ►.
- La lecture démarre automatiquement si un disque DVD à lecture automatique est chargé.

2 Appuyer sur DVD pour que le témoin DVD s'allume sur l'appareil.

3 Appuyer sur ► pour lancer la lecture.

- Si l'on charge un disque DVD dont le code de région ne correspond pas à l'appareil, "ERREUR DE CODE REGIONAL" apparaît sur l'écran du téléviseur. Pour plus de détails, se reporter à "Numéro de région" (p. 6).
- Si "LECTURE DU DISQUE IMPOSSIBLE AVEC REGLAGE ACTUEL DE LA CENSURE PARENTALE" apparaît sur l'écran du téléviseur, se référer à "Verrouillage parental" (p. 34).
- Avec des disques CD vidéo/SVCD prenant en charge la commande de lecture (PBC) ou certains disques DVD, le menu peut apparaître sur l'écran du téléviseur après le démarrage de la lecture. Dans ce cas, sélectionner un élément de menu que l'on souhaite lire. Sinon, la lecture ne peut pas se poursuivre. Se reporter à "Fonction de commande de lecture (PBC)" (p. 28) ou "Recherche d'une scène désirée à l'aide du menu DVD" (p. 25).
- La fonction Base de données des bibliothèques (Library Database Navigation) permet aussi de rechercher et de sélectionner des programmes voulus. (p. 51)

4 Appuyer sur || pour interrompre momentanément la lecture.

- Pour reprendre une lecture normale, appuyer sur ►.

5 Appuyer sur ■ pour arrêter la lecture.

- Pendant la lecture d'un disque inscriptible, celle-ci est interrompue et un programme reçu via le tuner de l'appareil reprend sur l'écran du téléviseur.
- Pendant la lecture d'un disque en lecture seule, celle-ci est interrompue et l'image qui se trouve sur l'écran du téléviseur au moment où ■ a été actionné se fige. Il suffit de appuyer sur ■ pour reprendre le programme reçu via le tuner de l'appareil.
- Si ▲ est actionné lors de la lecture, celle-ci est interrompue, et le tiroir pour disque s'ouvre.

REMARQUES:

- Lorsque l'écran Base de données des bibliothèques (Library Database Navigation) apparaît, choisir l'image miniature du programme voulu sur l'écran du téléviseur, puis appuyer sur ENTER. (p. 51)
- La lecture d'un disque DVD enregistré en 96 kHz en format DVD est impossible lors de l'enregistrement ou lors de la lecture directe de la mémoire sur le HDD.

Fonctions de lecture

- Mettre l'appareil en marche.
- Mettre le téléviseur en marche et sélectionner le mode AV.
- Faire glisser l'interrupteur **TV/CABLE/SAT/DVD** vers **DVD**.
- Appuyer sur **DVD** pour que le témoin DVD s'allume sur l'appareil.

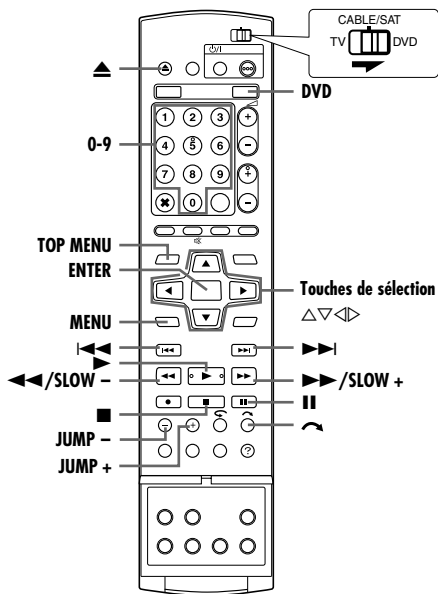

Recherche d'une scène désirée à l'aide du menu DVD



Les disques DVD VIDEO disposent parfois d'un menu supérieur et d'un menu de disque.

Menu supérieur

Les disques DVD disposent généralement de leurs propres menus qui affichent le contenu du disque. Ces menus contiennent divers éléments, tels que les titres de films, les noms de chansons, ou des informations sur les artistes. Il est possible de localiser une scène spécifique à l'aide du menu supérieur affiché sur l'écran du téléviseur. Appuyer sur **TOP MENU** pour accéder au menu supérieur.

Menu du disque

Dans les menus de disque figurent les données de lecture (menu Angle, menu Sous-titre, etc.) spécifiques à chaque titre. Appuyer sur **MENU** pour accéder au menu du disque.

- 1 Appuyer sur **TOP MENU** ou **MENU** pour accéder au menu DVD.

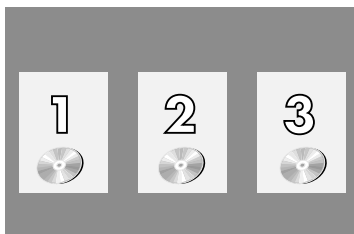

Exemple:

- 2 Appuyer sur **touches de sélection** pour sélectionner le titre désiré, puis appuyer sur **ENTER**. La lecture commence.

- Il est parfois possible de sélectionner l'élément désiré à l'aide des **touches numériques**, en fonction du menu affiché.

REMARQUE:

Lorsque "Ⓞ" apparaît sur l'écran du téléviseur à l'étape 1, cela signifie que le disque n'a ni menu supérieur ni menu de disque.

Déterminer le point de départ de l'élément ou sauter l'élément



Appuyer sur **◀◀** ou **▶▶** pendant la lecture.

- Pour localiser le point de départ ou les points marqués de l'élément ou sauter l'élément dans le sens avant, il suffit d'appuyer sur **▶▶**; la lecture reprend instantanément.
- Pour localiser le point de départ ou les points marqués de l'élément ou sauter l'élément dans le sens inverse, il suffit d'appuyer sur **◀◀**; la lecture reprend instantanément.

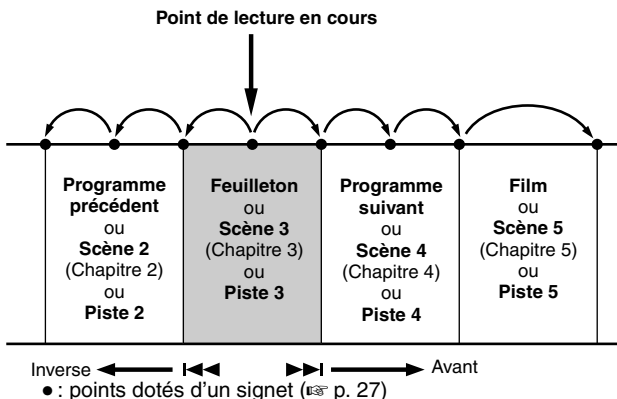

Recherche à vitesse variable



Pendant la lecture, appuyer sur **▶▶** pour la recherche à vitesse variable avant, ou sur **◀◀** pour la recherche à vitesse variable inverse.

- A chaque actionnement de la touche, la vitesse de recherche augmente, quel que soit le sens.
- Pour reprendre une lecture normale, appuyer sur **▶**.

Pour les CD audio

Il est possible d'exécuter 4 vitesses de recherche rapide avec **▶▶** et **◀◀**. (L'audio est actif lors de la recherche à vitesse variable.) Il est impossible d'exécuter un ralenti pour chaque direction.

Inverse ◀◀				▶▶ Avant			
Recherche inverse 4 étapes	lecture sens inverse	Ralenti en sens inverse 3 étapes	Ralenti 3 étapes	lecture normale	Recherche avant 4 étapes		
-60 -15 -5 -3	-1	-1/2 -1/4 -1/16	1/16 1/4 1/2	1	3 5 15 60		

Arrêt sur image/lecture image par image



- 1 Appuyer sur **II** pour faire une pause durant la lecture.

- 2 Appuyer sur **SLOW - (◀◀)** ou **SLOW + (▶▶)** pour activer la lecture image par image.

- Chaque appui sur **SLOW - (◀◀)** ou **SLOW + (▶▶)** fait avancer/reculer l'image pas à pas.
- L'exécution d'une lecture pas à pas en sens inverse n'est pas possible avec les disques CD vidéo/SVCD.
- Pour reprendre une lecture normale, appuyer sur **▶**.

Ralenti



- Appuyer sur **II** pour faire une pause durant la lecture.
- Appuyer 2 secondes ou plus sur **SLOW -** (◀◀) ou sur **SLOW +** (▶▶).
 - À chaque actionnement de la touche **SLOW -** (◀◀) ou **SLOW +** (▶▶) la vitesse du ralenti augmente, quel que soit le sens.
 - L'exécution d'un ralenti en sens inverse n'est pas possible avec les disques CD vidéo/SVCD.

Recherche par sauts



Pendant la lecture, appuyer sur **↶**.

- Chaque fois que la touche est actionnée, 30 secondes environ sont lues en avance accélérée. La lecture normale reprend automatiquement.

Recherche par saut



Il est possible de se déplacer vers une scène située en avant ou en arrière de la scène actuelle en effectuant des sauts de la durée sélectionnée (☞ p. 71) pendant la lecture (ou la lecture directe de la mémoire).

Appuyer sur **JUMP -** ou sur **JUMP +**.

- Pour avancer ou reculer, appuyer de manière répétée sur **JUMP -** ou **JUMP +** dans un intervalle de 5 secondes entre chaque appui.
- En fonction du moment où commencer la recherche par saut, la première pression sur la touche **JUMP -** ou **JUMP +** ne mènera pas obligatoirement à un saut de l'intervalle de temps sélectionné. Le premier saut mènera à un saut jusqu'aux points de quart les plus proches d'une heure (15 min/30 min/45 min/00 min). Les sauts suivants seront alors en accord avec l'intervalle de temps sélectionné.
- Lorsqu'il est impossible d'avancer davantage (lorsque le début ou la fin du programme est atteint), le message "IMPOSSIBLE DE REVENIR PLUS EN ARRIERE" apparaît à l'écran et l'écran de diffusion hertzienne reprend. En pareil cas, appuyer sur **◀◀**, **▶▶** ou **■**.

Exemple:

Recherche dans la lecture lorsque l'intervalle de saut est réglé sur 15 minutes.

Par exemple, on souhaite commencer la recherche par sauts 40 minutes après le commencement du programme. Le fait d'appuyer sur **JUMP -** ou **JUMP +** provoquera un saut à la scène au point de 30 minutes ou de 45 minutes respectivement, tel qu'il est illustré ci-dessous. A la pression suivante, la scène sautera au point de 15 minutes ou de 1 heure respectivement, selon l'intervalle de temps sélectionné, ce qui est dans ce cas-là "15 MIN".

Compteur de temps

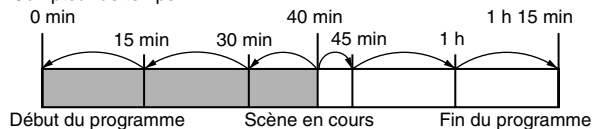

REMARQUE:

La recherche par saut ne peut être effectuée avec des disques DVD-R/DVD-RW finalisés (mode vidéo).

Fonction de reprise



Il est possible de mémoriser la position là où la lecture a été interrompue pour reprendre cette dernière depuis cette position.

- S'assurer de régler "REPRISE" sur "MARCHE" ou sur "REPRISE DISQUE". (☞ p. 71)
- La fonction de reprise fonctionne toujours pour les DVD-RAM quelque soit le réglage de "REPRISE".

1 Appuyer sur **■** durant la lecture pour mémoriser un point de reprise.

- L'appareil bascule en mode Arrêt de reprise et mémorise comme point de reprise la position où la lecture a été interrompue. (L'intérieur de l'indicateur d'état du disque sur le panneau d'affichage avant clignote pendant la mémorisation.)
- L'appareil garde les points de reprise en mémoire pour les 30 derniers disques joués, même s'ils ont été éjectés alors que "REPRISE" est réglé sur "REPRISE DISQUE". (☞ p. 71)
- Pour effacer les points de reprise: (L'intérieur de l'indicateur d'état du disque cesse de clignoter et reste allumé.)

Lorsque "REPRISE" est réglé sur "MARCHE":

- Appuyer sur **⏪** pour éteindre l'appareil.
- Appuyer sur **▲** pour retirer le disque.
- Appuyer sur **■** en mode d'arrêt.
- Appuyer sur **TOP MENU** pour afficher le menu supérieur, puis démarmer la lecture en sélectionnant un élément, etc.
- Appuyer sur **MENU** pour afficher le menu de disque, puis démarmer la lecture en sélectionnant un élément, etc.

Lorsque "REPRISE" est réglé sur "REPRISE DISQUE":

- Régler "REPRISE" sur "ARRÊT". (☞ p. 71)
- Appuyer sur **■** en mode d'arrêt.
- Appuyer sur **TOP MENU** pour afficher le menu supérieur, puis démarmer la lecture en sélectionnant un élément, etc.
- Appuyer sur **MENU** pour afficher le menu de disque, puis démarmer la lecture en sélectionnant un élément, etc.

2 Appuyer sur **▶** durant l'arrêt pour reprendre la lecture. L'appareil démarre la lecture depuis le point de reprise.

REMARQUES:

- Le réglage "REPRISE DISQUE" fonctionne pour les disques DVD VIDEO, VCD, SVCD et les disques DVD-R/DVD-RW (mode Vidéo) déjà finalisés. Pour les autres types de disques, la fonction sous le réglage "MARCHE" s'appliquera même si "REPRISE" est réglé sur "REPRISE DISQUE". (☞ p. 71)
- Si la lecture d'un disque pour lequel un point de reprise a déjà été mémorisé est arrêtée, la mémoire est mise à jour avec le nouveau point de reprise.
- Après que l'appareil a mémorisé le point de reprise pour 30 disques, la mémorisation d'un nouveau point de reprise provoquera la suppression du plus ancien point mémorisé. L'arrêt de la lecture d'un disque pour lequel un point de reprise est déjà en mémoire peut changer l'ordre dans lequel les points sont mémorisés. Cela peut donc potentiellement changer l'ordre dans lequel les points sont supprimés.
- Lorsque l'appareil mémorise un point de reprise pour un disque, il enregistre aussi les réglages de langue pour audio, sous-titres et angle.
- Cette fonction peut ne pas être disponible pour certains CD vidéo (VCD) ou SVCD.
- Lorsque "REPRISE" est changé sur "MARCHE" ou "ARRÊT" (☞ p. 71), les points de reprise des disques mémorisés avec "REPRISE" réglé sur "REPRISE DISQUE" sont effacés.
- Les points de reprise sont mémorisés pour chaque face d'un disque à double face.
- Si l'on décide de changer pour HDD lors de la lecture d'un CD, la lecture s'arrête. La fonction de reprise ne fonctionne pas lorsqu'on change pour un DVD ci-après la lecture du disque.

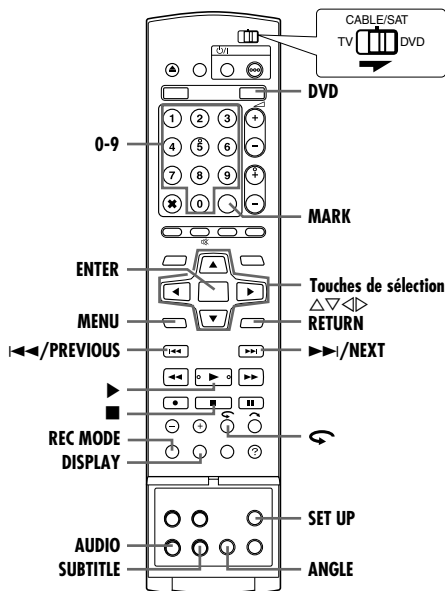

Marquage des positions par un signet pour une relecture ultérieure



Il est possible de marquer par un signet des positions (jusqu'à 999 points) en vue d'une relecture ultérieurement, et de démarrer la lecture à partir d'une position dotée d'un signet. Il est utile de faire des marquages à l'aide de signets sur les disques DVD-RAM/RW (mode VR uniquement) en cours d'enregistrement afin de localiser un point de départ pour la lecture des disques ultérieurement.

Pour marquer les positions:

Pendant la lecture, appuyer sur **MARK** au niveau des positions à marquer.

- "MARK" apparaît sur l'écran du téléviseur. Il est facile de localiser les positions marquées d'un signet via <<< ou >>> lors de la lecture du disque.

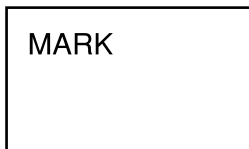

Pour supprimer les positions marquées d'un signet:

Durant la pause, appuyer sur <<< ou sur >>> pour localiser une position marquée d'un signet à supprimer, puis appuyer sur **MARK**.

- "MARK" barré apparaît sur l'écran du téléviseur, et la position dotée d'un signet est supprimée.



REMARQUES:

- Lorsqu'un programme monophonique est remplacé par un programme stéréo au cours d'un enregistrement, un signal marqué d'un signet est automatiquement enregistré.
- Pour les disques DVD-R/RW (mode vidéo), les marques sont assignées automatiquement toutes les 5 minutes.

Vérification des informations chronologiques



Il est possible de vérifier les informations de temps d'un disque sur le panneau d'affichage frontal et sur l'écran du téléviseur.

■ DVD-RAM/DVD-R/DVD-RW

Chaque pression de **DISPLAY** change l'affichage comme suit:

Pendant l'enregistrement

Heure de l'horloge (panneau d'affichage avant uniquement) → Temps écoulé du titre actuel → Durée de disque restante* → (Retour au début)

* uniquement les disques avant finalisation

Durant la lecture

Temps écoulé de chaque titre → Temps écoulé du titre actuel → Durée de disque restante* → (Retour au début)

* uniquement les disques avant finalisation

Pendant l'enregistrement/la lecture ou en mode d'arrêt

Appuyer sur **REC MODE**.

- La durée de disque restante selon les modes d'enregistrement apparaît sur l'écran du téléviseur.
- En mode FR, il est possible de régler le temps d'enregistrement dans le détail à l'aide des **touches de sélection**. (☞ p. 37)
- Il est impossible de passer au mode d'enregistrement durant la lecture ou durant l'enregistrement.

■ CD vidéo/SVCD, CD audio

Pendant la lecture ou en mode d'arrêt

Temps écoulé de la piste en cours → Temps restant de la piste en cours → Temps total écoulé → Temps total restant → (retour au début)

REMARQUE:

Lors du chargement d'un disque CD vidéo/SVCD compatible PBC, désactiver la fonction PBC. (☞ p. 28)

Sélection de l'angle



Il est possible de profiter d'un grand nombre d'angles de prise de vue si le disque DVD VIDEO contient des scènes à "angles multiples", où une même scène a été filmée sous des angles différents.

Si le disque contient des scènes à "angles multiples", "☞" apparaît sur l'écran du téléviseur au début de la scène à "angles multiples".

- 1 Appuyer sur **ANGLE** pendant la lecture. L'écran de sélection des angles apparaît sur l'écran du téléviseur.



Quand 3 angles de prise de vue sont contenus.

- 2 Appuyer sur **ANGLE** ou sur les **touches de sélection** pour sélectionner l'angle désiré.

- A chaque pression sur **ANGLE** ou sur les **touches de sélection**, l'angle change.
- Quand "☞" apparaît sur l'écran du téléviseur, la scène en cours n'est pas enregistrée sous des angles différents. En outre, la sélection des angles est interdite sur certains disques.
- Pour faire disparaître l'écran de sélection des angles, appuyer sur **ENTER**. A noter que l'écran de sélection des angles disparaît de lui-même si rien n'est exécuté pendant 10 secondes.

Sélection des sous-titres



Certains disques DVD VIDEO proposent plusieurs langues de sous-titrage parmi lesquelles on peut opérer un choix. “” apparaît sur l’écran du téléviseur au début de la scène où les sous-titres sont disponibles en plusieurs langues.

1 Appuyer sur **SUBTITLE**

pendant la lecture. L’écran de sélection des sous-titres apparaît sur l’écran du téléviseur.



Quand 3 langues de sous-titrage sont contenues.

- Chaque fois que **SUBTITLE** est actionné, l’affichage des sous-titres bascule entre Activé et Désactivé.

2 Appuyer sur **touches de sélection** pour sélectionner la langue souhaitée.

- Pour faire disparaître l’écran de sélection des sous-titres, appuyer sur **ENTER**.

REMARQUES:

- Quand “” apparaît sur l’écran du téléviseur, les sous-titres n’ont été enregistrés dans aucune langue.
- Si la procédure ci-dessus ne marche pas, modifier la langue des sous-titres via le menu de disque en appuyant sur **MENU**.

Sélection du canal audio



Lors de la lecture de programmes bilingues ou de disques sur lesquels ont été enregistrés des programmes bilingues ou stéréo, il est possible de choisir le canal audio souhaité.

- Quand “SUPERPOSER” est réglé sur “AUTO”, il suffit de confirmer sur l’écran du téléviseur le canal audio choisi. (☞ p. 72)
- Chaque fois que **AUDIO** est actionné, le canal audio change.



PISTE	UTILISATION
Affichage sur écran	
I	Pour l’audio principal d’un programme bilingue
II	Pour l’audio secondaire d’un programme bilingue
L+R	Pour les disques en stéréo
L	Pour le son du canal de gauche
R	Pour le son du canal de droite

REMARQUE:

Pendant la lecture d’un disque DVD-R/DVD-RW (mode Vidéo), il n’est pas possible de changer de canal audio. La lecture du canal audio est exécutée telle que réglée dans “AUDIO ENREG. MODE VIDEO”. (☞ p. 71)

En cas d’impossibilité de changer le canal audio d’un programme bilingue

Lorsque l’appareil est connecté à un périphérique audio numérique utilisant un câble optique en option et que “SORTIE AUDIO NUM.” est réglé sur “DOLBY DIGITAL/PCM”, il est impossible de changer le canal audio d’un programme bilingue enregistré sur un disque DVD-RAM ou DVD-RW (mode VR). (☞ p. 69) Dans ce cas, exécuter les étapes suivantes à l’aide de la télécommande pour changer “SORTIE AUDIO NUM.” de “DOLBY DIGITAL/PCM” à “PCM SEUL”.

- 1 Appuyer sur **SET UP** pour accéder à l’écran du menu principal.
- 2 Appuyer sur les **touches de sélection** pour sélectionner “REGL. DVD VIDEO”, puis appuyer sur ∇ .
- 3 Appuyer sur les **touches de sélection** pour sélectionner “SORTIE AUDIO”, puis appuyer sur ∇ .
- 4 Appuyer sur les **touches de sélection** pour sélectionner “SORTIE AUDIO NUM.”, puis appuyer sur **ENTER**.
- 5 Appuyer sur les **touches de sélection** pour sélectionner “PCM SEUL”, puis appuyer sur **ENTER**. (☞ p. 70)
- 6 Appuyer sur **SET UP** pour terminer le réglage.
- 7 Appuyer sur **AUDIO** pour sélectionner le canal audio désiré.

Sélection de la langue d’écoute et du son



Certains disques DVD VIDEO proposent plusieurs langues d’écoute ou sons. Il est possible de sélectionner une langue d’écoute ou un son préféré. Sur certains disques CD vidéo/SVCD, le canal audio est modifiable de façon à pouvoir choisir l’option KaraoKé avec ou sans parole.

1 Appuyer sur **AUDIO** pendant la lecture. L’écran de sélection de la langue d’écoute et du son apparaît.

Par exemple: DVD VIDEO

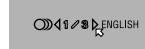

Quand 3 langues d’écoute sont contenues.

2 Appuyer sur **AUDIO** ou sur les **touches de sélection** pour sélectionner la langue et le son souhaités.

- Chaque fois que **AUDIO** ou les touches de sélection sont actionnées, la langue d’écoute et du son change.
- Pour faire disparaître l’écran de sélection de la langue d’écoute et du son, appuyer sur **ENTER**.

REMARQUES:

- Quand “” apparaît sur l’écran du téléviseur, aucune langue d’écoute n’a été enregistrée.
- Si la procédure ci-dessus ne marche pas, modifier la langue d’écoute via le menu de disque en appuyant sur **MENU**.
- Le fait d’appuyer sur **AUDIO** pour sélectionner la langue d’écoute et le son n’est possible que pendant la lecture. Il n’est pas possible d’effectuer une sélection en appuyant sur **AUDIO** en mode d’arrêt. Toutefois, il est possible de sélectionner la langue d’écoute et le son souhaités à partir du menu d’installation en mode d’arrêt.

Fonction de commande de lecture (PBC)



Certains disques CD vidéo/SVCD prennent en charge la fonction de commande de lecture (PBC). PBC est l’abréviation de “PlayBack Control” (Commande de lecture). Un disque CD vidéo/SVCD enregistré avec PBC dispose de ses propres menus, par exemple une liste des morceaux de musique sur le disque. Il est possible de localiser une scène spécifique à l’aide du menu.

1 Appuyer sur **▶** en mode d’arrêt. Le menu PBC apparaît.

2 Appuyer sur les **touches numériques** pour entrer le numéro de la scène voulue. L’appareil démarre la lecture de l’élément sélectionné.

- “PBC” apparaît sur le panneau d’affichage avant.
- Lorsque “NEXT” ou “PREVIOUS” apparaît sur l’écran du téléviseur: Pour avancer jusqu’à la page suivante, appuyer sur **NEXT**(\blacktriangleright).
- Pour revenir à la page précédente, appuyer sur **PREVIOUS**(\blacktriangleleft).
- Il est possible de revenir au menu en appuyant sur **RETURN**.
- La méthode de fonctionnement est différente selon les disques.

REMARQUES:

- Pour lire un disque CD vidéo/SVCD compatible PBC sans activer la fonction PBC, démarrer la lecture en mode Arrêt via les **touches numériques** plutôt qu’avec la touche **▶**, choisir la piste, puis appuyer sur **ENTER**.
- Pour activer la fonction PBC lors de la lecture d’un disque CD vidéo/SVCD compatible PBC sans la fonction PBC, appuyer sur **TOP MENU**, ou sur \blacksquare , puis appuyer sur **▶**.

Fonction de relecture instantanée



Il est possible de revenir légèrement en arrière dans la lecture puis de continuer.

Appuyer sur .

- Chaque actionnement fait faire un saut en arrière d’environ 7 secondes pour ensuite reprendre le cours normal de la lecture.
- Le fait d’appuyer en mode Pause fait faire un saut en arrière d’environ 7 secondes pour ensuite revenir en état Pause.

Utilisation du bandeau à l'écran



La barre sur écran permet de contrôler les diverses opérations de lecture. Certaines des fonctions opérationnelles sur le menu de navigation peuvent être contrôlées à partir de la barre sur écran.

ATTENTION:

La barre sur écran peut également être utilisée pour la platine HDD.

S'assurer que l'écran Base de données des bibliothèques (Library Database Navigation) n'est plus affiché en appuyant sur **NAVIGATION**.

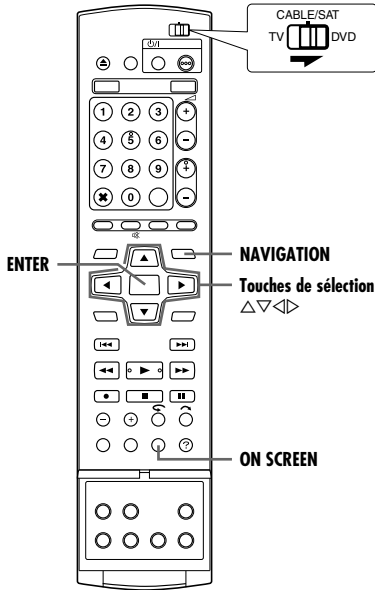

Accès à la barre sur écran

- Appuyer deux fois sur **ON SCREEN** chaque fois qu'un disque est chargé.

Contenu de la barre sur écran pendant la lecture DVD VIDEO

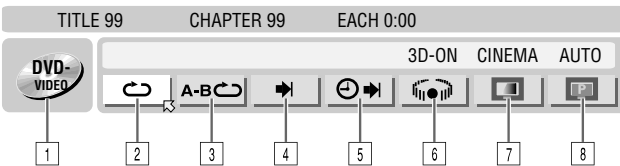

CD video/SVCD

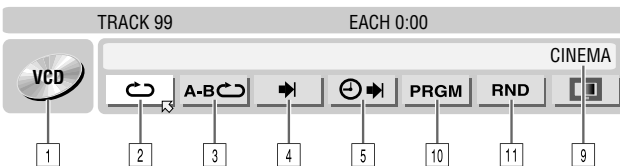

Disque JPEG

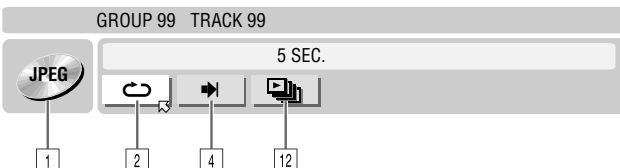

- Type de disque.
- Sélectionner cette option pour activer la lecture répétée. (☞ p. 30)
- Sélectionner cette option pour activer la lecture répétée entre les points A et B. (☞ p. 30)
- Sélectionner cette option pour activer la fonction de recherche. (☞ p. 31)
- Sélectionner cette option pour activer la fonction de recherche chronologique. (☞ p. 31)
- Sélectionner cette option pour basculer en mode Effet audio surround simulé. (☞ p. 32)
- Sélectionner cette option pour activer la fonction Contrôle de l'image. (☞ p. 32)
- Sélectionner cette option pour changer le type de source de l'image. (☞ p. 32)
- Zone d'état en cours pour l'élément sélectionné.
- Sélectionner cette option pour activer la lecture du programme. (☞ p. 33)
- Sélectionner cette option pour activer la lecture aléatoire. (☞ p. 33)
- Sélectionner cette option pour contrôler l'intervalle entre chaque diapo lors d'un diaporama. (☞ p. 33)

REMARQUE:

Bien que les exemples de la barre sur écran illustrés ici recouvrent 3 types de disques uniquement, la barre sur écran s'affiche pour le type de disque indiqué dans la colonne de gauche.

Fonctions de base de la barre sur écran

Exemple: Lors de la sélection de la fonction Contrôle de l'image du DVD

Pendant la lecture ou à l'arrêt

- Appuyer sur **ON SCREEN** deux fois pour accéder à la barre sur écran. L'élément sélectionné apparaît en surbrillance, avec un **↔** pointé sur lui.

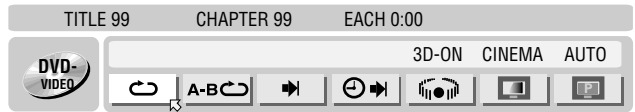

- Appuyer sur les **touches de sélection** pour sélectionner "A-B", puis appuyer sur **ENTER**. Une fenêtre contextuelle s'affiche sous l'élément sélectionné.

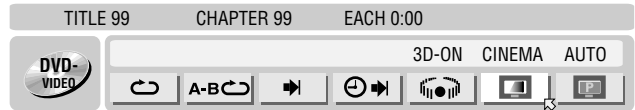

- Appuyer sur les **touches de sélection** pour sélectionner l'option souhaitée, puis appuyer sur **ENTER**.

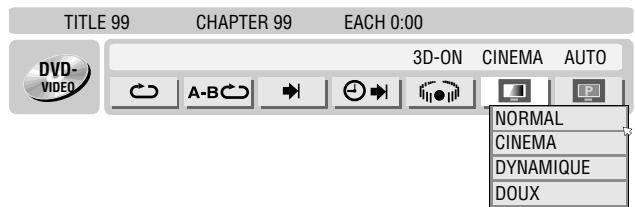

Pour faire disparaître la barre sur écran
Appuyer sur **ON SCREEN**.

REMARQUE:

Se reporter aux pages correspondantes pour plus de détails sur chaque élément de menu.

Lecture répétée



Il est possible de répéter la lecture autant de fois que l'on veut, selon le type de disque.

- 1 Appuyer sur **ON SCREEN** deux fois pour accéder à la barre sur écran.
- 2 Appuyer sur les **touches de sélection** pour sélectionner “”, puis appuyer sur **ENTER**. Une fenêtre contextuelle s'affiche sous l'élément sélectionné.

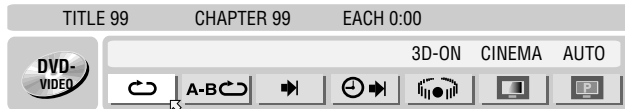

- 3 Appuyer plusieurs fois sur les **touches de sélection** pour sélectionner le mode Lecture répétée, puis appuyer sur **ENTER**.

DVD-RAM/RW/R

ARRET:

La fonction Lecture répétée n'est pas exécutée.

REPETER TOUT:

La lecture du disque tout entier s'effectue plusieurs fois.

REPETER TITRE:

La lecture du titre actuel s'effectue plusieurs fois.

DVD VIDEO

ARRET:

La fonction Lecture répétée n'est pas exécutée.

REPETER TITRE:

La lecture du titre actuel s'effectue plusieurs fois.

REPETER CHAPITRE:

La lecture du chapitre actuel s'effectue plusieurs fois.

CD audio/CD vidéo/SVCD/JPEG/MP3

ARRET:

La fonction Lecture répétée n'est pas exécutée.

REPETER TOUT:

La lecture du disque tout entier s'effectue plusieurs fois.

REPETER PISTE*:

La lecture de la piste actuelle s'effectue plusieurs fois.

* Impossible de sélectionner “REPETER PISTE” pour les disques JPEG.

Pour faire disparaître la barre sur écran

Appuyer sur **ON SCREEN**.

Pour annuler la fonction Lecture répétée

Répéter la procédure ci-dessus à partir de l'étape 1, sélectionner “ARRET” à l'étape 3, puis appuyer sur **ENTER**.

REMARQUES:

- La fonction Lecture répétée n'est pas compatible avec les CD vidéo/SVCD dotés de la fonction PBC.
- La fonction Lecture répétée peut ne pas fonctionner correctement selon le type de disque utilisé.

Lecture répétée entre les points A et B



La partie souhaitée peut être répétée.

Durant la lecture

- 1 Appuyer sur **ON SCREEN** deux fois pour accéder à la barre sur écran.
- 2 Appuyer sur les **touches de sélection** pour sélectionner “A-B ”.
- 3 Appuyer sur **ENTER** au début du morceau qu'il faut répéter (point A). Le temps de lecture écoulé du point A apparaît.

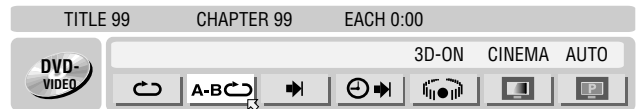

- 4 Appuyer sur **ENTER** à la fin du morceau qu'il faut répéter (point B). Le temps de lecture écoulé du point B apparaît.

- Le morceau sélectionné du disque (entre les points A et B) est lu plusieurs fois.

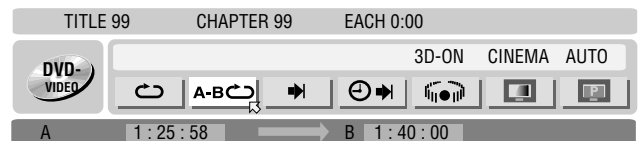

Pour faire disparaître la barre sur écran

Appuyer sur **ON SCREEN**.

Pour annuler la fonction Lecture répétée entre les points A et B

Appuyer sur les **touches de sélection** pour sélectionner “A-B ”, puis appuyer sur **ENTER**.

REMARQUES:

- La lecture répétée entre les points A et B peut ne pas fonctionner correctement selon le type de disque utilisé.
- Les sous-titres enregistrés autour des points A et B peuvent ne pas apparaître.
- Si la fin de l'élément est atteinte avant même que ne soit réglé le point final, la barre sur écran disparaît de l'écran du téléviseur. En pareil cas, répéter la procédure à compter de l'étape 1.
- Le point B doit être réglé au moins 3 secondes après le point A.
- Lors de la lecture d'un DVD, la fonction Lecture répétée entre les points A et B est possible uniquement au sein d'un même titre.
- La plage “A-B ” ne peut être sélectionnée en mode Lecture du programme et Lecture aléatoire.
- La plage “A-B ” ne peut être sélectionnée à l'arrêt.

Recherche du début d'une sélection spécifique



Il est possible de localiser le début d'un titre, d'un chapitre, d'un groupe ou d'une piste.

Pendant la lecture ou à l'arrêt

- 1 Appuyer sur **ON SCREEN** deux fois pour accéder à la barre sur écran.
- 2 Appuyer sur les **touches de sélection** pour sélectionner "➡", puis appuyer sur **ENTER**.
- 3 Appuyer sur les **touches de sélection** pour sélectionner l'élément désiré, puis appuyer sur **ENTER**.
 - Ignorer cette étape pour les CD vidéo/SVCD et les CD audio.

Pour DVD-RAM/RW/R, DVD VIDEO

"RECHERCHER TITRE" ou "RECHERCHE CHAP." sont sélectionnables. ((Seul "RECHERCHER TITRE" est sélectionnable à l'arrêt.))

Pour JPEG, MP3

"RECH. GROUPE" ou "RECHERCHER PISTE" sont sélectionnables.

Pour CD vidéo/SVCD, CD audio

"PISTE" est sélectionnable.

REMARQUE:

Les réglages qui sont sélectionnables lors de la lecture ou en mode d'arrêt diffèrent selon le type de disque et de recherche utilisé.

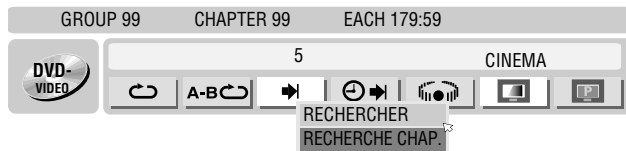

- 4 Appuyer sur les **touches numériques** pour entrer le numéro d'élément désiré, puis appuyer sur **ENTER**.
 - La lecture démarre à partir de la section choisie.

Exemples:

- 1 Pour sélectionner la piste 5, appuyer sur la **touche numérique "5"**.
- 2 Pour sélectionner la piste 15, appuyer sur la **touche numérique "1"** et "5".
- 3 Pour sélectionner la piste 25, appuyer sur la **touche numérique "2"**, puis "5".

Si une mauvaise sélection a été effectuée

Appuyer sur **RETURN** sur la télécommande et répéter les procédures précédentes à partir de l'étape 2.

Pour faire disparaître la barre sur écran

Appuyer sur **ON SCREEN**.

REMARQUES:

- Lorsque "⊙" est affiché sur l'écran du téléviseur à l'étape 4, cela signifie que le chapitre sélectionné n'est pas contenu dans le disque, ou que la recherche de chapitre ne fonctionne pas sur ce disque.
- Avant tout actionnement de **ENTER**, la lecture peut démarrer automatiquement dès l'entrée du numéro de la section, selon le disque.
- Cette fonction n'est pas compatible avec les CD vidéo/SVCD dotés de la fonction PBC.

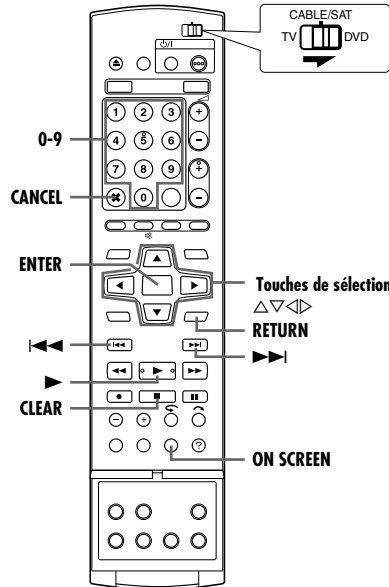

Recherche chronologique



Il est possible de lire un disque à partir du point désiré en spécifiant le temps de lecture écoulé depuis le début d'un programme actuel (pour DVD-RAM, DVD-R, DVD-RW, DVD VIDEO et disque dur) ou du disque (pour CD vidéo/SVCD et CD audio).

- 1 Appuyer sur **ON SCREEN** deux fois pour accéder à la barre sur écran.
- 2 Appuyer sur les **touches de sélection** pour sélectionner "⊙➡", puis appuyer sur **ENTER**. Une fenêtre contextuelle s'affiche sous l'élément sélectionné.

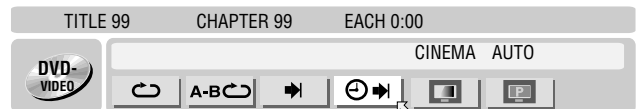

- 3 Appuyer sur les **touches numériques** pour introduire l'heure, puis appuyer sur **ENTER**. La lecture démarre à partir de l'heure choisie.

Exemple:
Pour lire à partir d'un point 12 (minutes): 50 (secondes) écoulées.

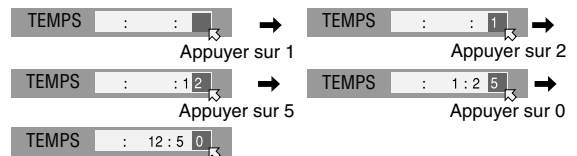

Si une mauvaise sélection a été effectuée,

Appuyer sur **RETURN** sur la télécommande et répéter les procédures précédentes à partir de l'étape 2.

Pour faire disparaître la barre sur écran

Appuyer sur **ON SCREEN**.

REMARQUES:

- Lorsque "⊙" est affiché sur l'écran du téléviseur à l'étape 3, cela signifie que le point sélectionné dépasse la durée d'enregistrement du disque.
- Certains disques DVD VIDEO ne contiennent pas d'informations chronologiques, et il n'est donc pas possible d'utiliser la fonction de recherche chronologique. Dans de tels cas, "⊙" est également affiché sur l'écran du téléviseur.
- Cette fonction n'est pas compatible avec les CD vidéo/SVCD dotés de la fonction PBC.

Effet audio surround simulé



Il est possible d'obtenir un effet audio surround simulé depuis une chaîne stéréo. On peut ainsi apprécier le son surround virtuel sur une simple chaîne stéréo à 2 canaux.

- Appuyer sur **ON SCREEN** deux fois pour accéder à la barre sur écran.
- Appuyer sur les **touches de sélection** pour sélectionner “”, puis appuyer sur **ENTER**.
 - “3D-ON” apparaît au-dessus de l'élément sélectionné et l'effet audio surround simulé est activé.
 - Chaque fois que **ENTER** est actionné, “3D-ON” apparaît et disparaît tour à tour.

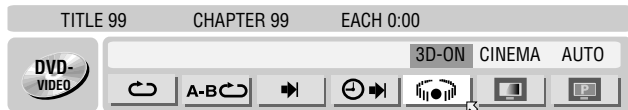

Pour faire disparaître la barre sur écran

Appuyer sur **ON SCREEN**.

Pour annuler l'effet audio surround simulé

Appuyer sur **ENTER** pour faire disparaître “3D-ON” de l'écran.

REMARQUES:

- L'effet audio surround simulé fonctionne correctement uniquement lors de la lecture d'un titre enregistré en multicanaux.
- La fonction Effet audio surround simulé n'exerce aucune influence sur le signal DVD VIDEO à flux binaire depuis les connecteurs [DIGITAL AUDIO OUT].
- Lorsque la fonction Effet audio surround simulé est activée, les réglages de “SORTIE AUDIO ANALOGIQUE” et “DYNAMIQUE” sont désactivés. (☞ p. 70)
- L'effet audio surround simulé ne peut être activé dans les conditions suivantes:
 - Lorsque la platine HDD est en mode enregistrement.
 - Lorsque la platine HDD ou DVD est en mode d'attente de minuterie.
 - Lorsqu'un disque contenant les deux formats de son Dolby Digital 5,1 CH et 2 CH lit une scène qui n'est pas en format de son 5,1 CH.

Ajustement de la qualité d'image



Pour obtenir une image de qualité optimale, sélectionner un mode Image approprié.

- Appuyer sur **ON SCREEN** deux fois pour accéder à la barre sur écran.
- Appuyer sur les **touches de sélection** pour sélectionner “”, puis appuyer sur **ENTER**. Une fenêtre contextuelle s'affiche sous l'élément sélectionné.

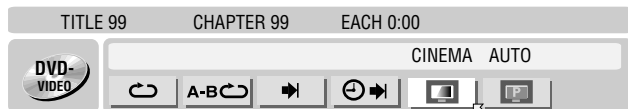

- Appuyer sur les **touches de sélection** pour sélectionner l'option souhaitée, puis appuyer sur **ENTER**.

NORMAL:

D'ordinaire, il importe que cette option soit activée.

CINEMA:

Convient à un disque pour film, etc.

DYNAMIQUE:

Image plus claire, plus nette pour regarder beaucoup d'images à surface plate et unicolore, par exemple des dessins animés.

DOUX:

Sélectionner cette option en cas de parasites trop nombreux.

Pour faire disparaître la barre sur écran

Appuyer sur **ON SCREEN**.

Réglage du mode de balayage progressif



Pour obtenir une image de qualité optimale, indiquer si le contenu du disque est traité par champ (source vidéo) ou par image (source film).

- Régler l'unité en mode de lecture progressive. (☞ p. 72)
- Appuyer sur **ON SCREEN** deux fois pour accéder à la barre sur écran.
- Appuyer sur les **touches de sélection** pour sélectionner “”, puis appuyer sur **ENTER**. Une fenêtre contextuelle s'affiche sous l'élément sélectionné.



- Appuyer sur les **touches de sélection** pour sélectionner l'option souhaitée, puis appuyer sur **ENTER**.

AUTO:

Ce mode détecte automatiquement le contenu du film et de la vidéo pour une lecture progressive. Lorsque le contenu du film est trouvé, la détection d'indicateurs est utilisée pour faire la lecture des données du film en plein écran. Lorsque le contenu vidéo est trouvé, des images de plusieurs champs sont utilisées pour détecter des sections avec du mouvement, et puis, ce mouvement passe par un traitement d'image avancé pour la sortie d'images progressives claires et détaillées sans réduction en qualité de l'image où le mouvement se produit. Généralement, l'opération dans ce mode est recommandé.

FILM:

Convient pour la lecture d'un disque de source film à balayage progressif.

VIDEO:

Convient pour la lecture d'un disque de source vidéo. Les contours des images lues seront doux.

Pour faire disparaître la barre sur écran

Appuyer sur **ON SCREEN**.

REMARQUE:

Lorsque le mode progressif est ajusté, s'assurer de régler “SORTIE L-1” sur “COMPONENT” (☞ p. 64). Le balayage progressif ne peut sortir que du connecteur [COMPONENT VIDEO OUT].

Lecture du programme



Il est possible de programmer jusqu'à 30 pistes (CD vidéo/SVCD ou CD audio) qui seront lues dans l'ordre souhaité.

A l'arrêt

- Appuyer sur **ON SCREEN** deux fois pour accéder à la barre sur écran.
- Appuyer sur les **touches de sélection** pour sélectionner "PRGM", puis appuyer sur **ENTER**. Le tableau du programme apparaît sous la barre sur écran.



- Appuyer sur les **touches numériques** pour saisir les numéros de piste dans l'ordre souhaité.

Exemples:

- Pour sélectionner la piste 5, appuyer sur la **touche numérique "5"** et **ENTER**.
- Pour sélectionner la piste 15, appuyer sur la **touche numérique "1"** et **"5"**.
- Pour sélectionner la piste 25, appuyer sur la **touche numérique "2"** et **"5"**.



Si une mauvaise sélection a été effectuée

Appuyer sur **CANCEL**(X). La dernière sélection est effacée. Ou appuyer sur **CLEAR**(■). La sélection entière est effacée.

- Appuyer sur **▶**. La lecture démarre dans l'ordre programmé.
 - Lorsque toutes les pistes programmées ont été lues, la lecture du programme s'arrête, mais les informations programmées demeurent.
 - Pour ajouter des pistes à la fin du programme, exécuter les étapes 1 à 3.
 - Durant la lecture programmée, appuyer sur **▶▶** pour sauter la sélection suivante du programme. Le fait d'appuyer sur **◀◀** permet de revenir au début de la sélection en cours.

Pour faire disparaître la barre sur écran et le contenu du programme

Appuyer sur **ON SCREEN**.

Pour annuler la fonction Lecture du programme

Appuyer sur les **touches de sélection** pour sélectionner "PRGM", puis appuyer sur **ENTER**.

REMARQUE:

La lecture d'un programme peut ne pas être possible selon le type de disque utilisé.

Lecture aléatoire



Il est possible de lire toutes les pistes d'un disque dans un ordre aléatoire.

A l'arrêt

- Appuyer sur **ON SCREEN** deux fois pour accéder à la barre sur écran.
- Appuyer sur les **touches de sélection** pour sélectionner "RND", puis appuyer sur **ENTER**. La lecture démarre au hasard.

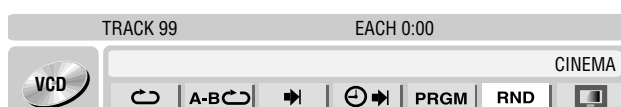

Pour faire disparaître la barre sur écran

Appuyer sur **ON SCREEN**.

Pour annuler la lecture aléatoire

Exécuter les étapes 1 et 2.

REMARQUE:

La même piste ne sera pas lue plus d'une fois durant la lecture aléatoire.

Sélectionner l'intervalle entre chaque diapo lors d'un diaporama



Il est possible de contrôler l'intervalle entre chaque diapo lors d'un diaporama.

- Appuyer sur **ON SCREEN** deux fois pour accéder à la barre sur écran.
- Appuyer sur les **touches de sélection** pour sélectionner "☰", puis appuyer sur **ENTER**. Une fenêtre contextuelle s'affiche sous l'élément sélectionné.

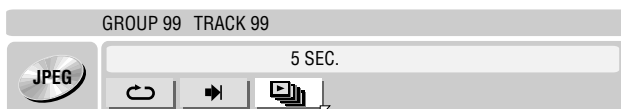

- Appuyer sur les **touches de sélection** pour sélectionner l'option souhaitée, puis appuyer sur **ENTER**.
 - Chaque fois que les **touches de sélection** sont enfoncées, l'intervalle change comme suit:
5 SEC. ↔ 10 SEC. ↔ 15 SEC. ↔ 20 SEC. ↔ 25 SEC. ↔ 30 SEC. ↔ (Retour au début)

Pour faire disparaître la barre sur écran

Appuyer sur **ON SCREEN**.

REMARQUE:

La lecture des fichiers JPEG s'effectue en tant que diapositives. Afficher une image avec une taille de fichier plus grande prendra peut-être plus de temps.

Verrouillage parental



Cette fonction limite la lecture des disques DVD VIDEO qui contiennent des scènes violentes (et autres) en fonction du niveau défini par l'utilisateur. Par exemple, si un film contenant des scènes violentes prend en charge la fonction de verrouillage parental, de telles scènes ne convenant pas aux enfants peuvent être coupées ou remplacées par d'autres scènes.

- Mettre l'appareil en marche.
- Mettre le téléviseur en marche et sélectionner le mode AV.
- Faire glisser l'interrupteur TV/CABLE/SAT/DVD vers DVD.
- Appuyer sur DVD pour que le témoin DVD s'allume sur l'appareil.

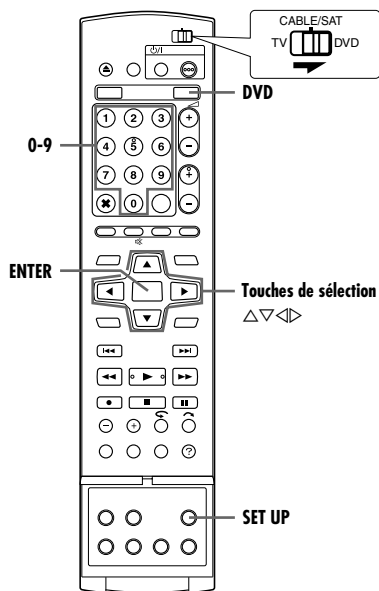

Pour établir un verrouillage parental pour la première fois

A l'arrêt

1 Appuyer sur **SET UP** pour accéder à l'écran du menu principal.

2 Appuyer sur les **touches de sélection** pour sélectionner "REGL. DVD VIDEO", puis appuyer sur ∇ .

3 Appuyer sur les **touches de sélection** pour sélectionner "CENSURE PARENT", puis appuyer sur ∇ .

4 Appuyer sur les **touches de sélection** pour sélectionner "NIV.DE CENSURE PARENTALE", puis appuyer sur **ENTER**.

5 Appuyer sur les **touches de sélection** pour sélectionner le niveau désiré, puis appuyer sur **ENTER**.

- Plus la valeur du niveau est faible, plus le verrouillage parental est restrictif.
- Sélectionner "NEANT" pour annuler la restriction.

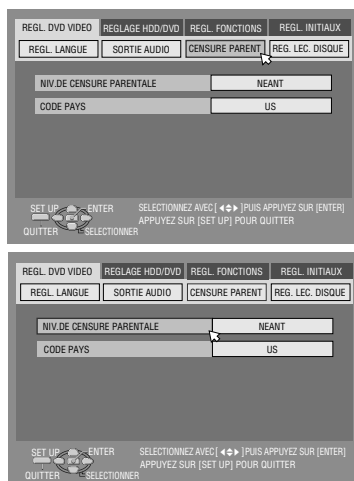

6 Entrer le code à quatre chiffres voulu au moyen des **touches numériques**, puis appuyer sur **ENTER**.

- En cas d'erreur, saisir à nouveau un numéro.

7 Appuyer sur les **touches de sélection** pour sélectionner "CODE PAYS", puis appuyer sur **ENTER**.

8 Appuyer sur les **touches de sélection** pour sélectionner le code de pays, puis appuyer sur **ENTER**.

- S'il n'est pas nécessaire de changer votre code de pays, passer à l'étape 10.
- Voir "Liste des codes de pays/régionaux pour le verrouillage parental" (p. 86).

9 Appuyer sur les **touches numériques** pour entrer le même mot de passe qu'à l'étape 6 ci-dessus, puis appuyer sur **ENTER**.

10 Appuyer sur **SET UP** pour terminer le réglage.

REMARQUE:

Ne pas oublier le mot de passe; l'inscrire dans un lieu sûr le cas échéant.

Pour changer les réglages

Il est possible de changer les réglages du verrouillage parental plus tard.

1 Exécuter les étapes de 1 à 3 de "Pour établir un verrouillage parental pour la première fois" pour accéder à l'écran "CENSURE PARENT" avant de continuer.

Pour changer le niveau

2 Appuyer sur les **touches de sélection** pour sélectionner "NIV.DE CENSURE PARENTALE", puis appuyer sur **ENTER**.

3 Appuyer sur les **touches de sélection** pour sélectionner le niveau désiré, puis appuyer sur **ENTER**.

Pour changer le code de pays

4 Appuyer sur les **touches de sélection** pour sélectionner "CODE PAYS", puis appuyer sur **ENTER**.

5 Appuyer sur les **touches de sélection** pour sélectionner le code de pays, puis appuyer sur **ENTER**.

- Voir "Liste des codes de pays/régionaux pour le verrouillage parental" (p. 86).

6 Appuyer sur les **touches numériques** pour entrer le même mot de passe qu'à l'étape 6 de "Pour établir un verrouillage parental pour la première fois", puis appuyer sur **ENTER**.

7 Appuyer sur **SET UP** pour terminer le réglage.

REMARQUE:

En cas d'oubli du mot de passe, saisir "8888" à l'étape 6.

Pour débloquent temporairement le verrouillage parental

Lorsque le niveau de verrouillage parental est réglé sur un niveau de permission très strict, certains disques peuvent ne plus fonctionner du tout. À l'insertion d'un tel disque et à sa tentative de lecture, l'écran de confirmation suivant s'affiche sur l'écran du téléviseur, demandant si on souhaite débloquent ce verrouillage parental temporairement.

1 Insérer un disque.

- Si le disque est classé plus haut que le niveau sélectionné, l'écran de confirmation apparaît.

2 Appuyer sur les **touches de sélection** pour sélectionner "OUI", puis appuyer sur **ENTER**.

- Si "NON" est sélectionné, il est impossible de lire le disque.

3 Appuyer sur les **touches numériques** pour entrer le même mot de passe qu'à l'étape 6 de "Pour établir un verrouillage parental pour la première fois", puis appuyer sur **ENTER**.

- Quand le bon mot de passe est saisi, le verrouillage parental est débloquent et l'appareil démarre la lecture.
- En cas de mot de passe incorrect, "ERREUR DE SAISIE DU CODE" s'affiche sur l'écran du téléviseur. Saisir le mot de passe correct.
- En cas de mot de passe incorrect saisi trois fois de suite, "ERREUR DE SAISIE DU CODE IMPOSSIBLE DE CHANGER LE CODE DE VERROUILLAGE PARENTALE" s'affiche sur l'écran du téléviseur. En pareil cas, appuyer sur **ENTER**. Le disque s'arrêtera. Redémarrer alors la lecture du disque et réessayer la procédure de l'étape 1.

REMARQUE:

En cas d'oubli du mot de passe, saisir "8888" à l'étape 3.

Enregistrement simple



- Mettre l'appareil en marche.
- Mettre le téléviseur en marche et sélectionner le mode AV.
- Faire glisser l'interrupteur **TV/CABLE/SAT/DVD** vers **DVD**.

ATTENTION:

Il n'est pas possible d'enregistrer des programmes sur un disque DVD-R qui a déjà été finalisé.

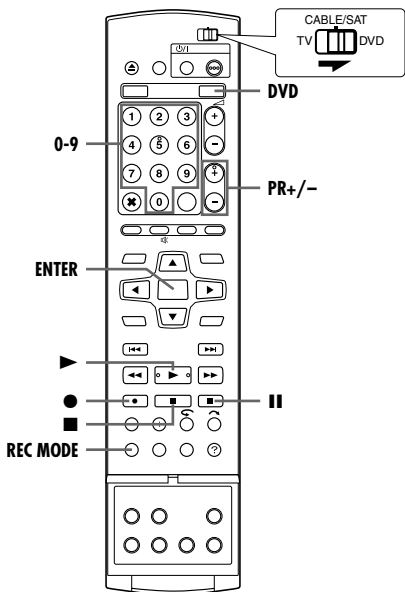
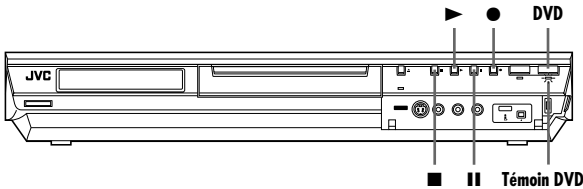

- Insérer un disque inscriptible.
 - Pour plus de détails, se reporter à "Placement d'un disque" (☞ p. 8).
- Appuyer sur **DVD** pour que le témoin DVD s'allume sur l'appareil.
- Appuyer sur **PR +/-** ou sur les **touches numériques** pour sélectionner la chaîne que l'on souhaite enregistrer.
- Appuyer plusieurs fois sur **REC MODE** pour sélectionner le mode d'enregistrement, puis appuyer sur **ENTER**.
 - Chaque fois que **REC MODE** est actionné, le mode d'enregistrement change comme suit:
 XP → SP → LP → EP → FR60-FR360* → FR420, FR480 → (Retour au début)
 - * La valeur choisie doit être comprise entre 1 et 6 heures par intervalles de 5 minutes en appuyant plusieurs fois sur <D> après avoir sélectionnée "FR60-FR360". Pour changer la valeur par intervalles de 30 minutes, appuyer sur la touche <D> et la maintenir enfoncée.
 - Pour plus de détails sur le mode d'enregistrement, voir la colonne de droite.
- Appuyer sur ● sur l'appareil pour démarrer l'enregistrement. Ou appuyer en continu sur ●, et appuyer sur ► sur la télécommande.
 - Le témoin d'enregistrement DVD s'allume sur l'appareil.

- Appuyer sur ● et II sur la télécommande simultanément pour arrêter momentanément l'enregistrement.
 - Pour reprendre l'enregistrement, appuyer sur ● et sur ► simultanément.
- Appuyer deux fois sur ■ pour arrêter l'enregistrement.
 - La session de gravage du disque prend environ 10 secondes pour se terminer lorsqu'on arrête l'enregistrement.

REMARQUES:

- Il est recommandé de formater un disque DVD-RAM avant sa première utilisation sur cet appareil.
- Lors de l'emploi d'un disque DVD-RW tout neuf, formater le disque soit en mode VR, soit en mode vidéo. (☞ p. 78)
- Les enregistrements effectués sur un disque DVD-R/RW doivent être finalisés pour les lire sur d'autres lecteurs de DVD. Exécuter "Finaliser un disque (Platine DVD uniquement)" (☞ p. 79).
- Il est possible d'enregistrer jusqu'à 99 programmes et 99 listes de lecture sur chaque disque.
- Certains programmes ne peuvent être enregistrés qu'une seule fois.
- Lorsque l'enregistrement est démarré, un index couvrant la première partie de l'enregistrement est automatiquement enregistré. (☞ p. 50) Pour enregistrer des émissions satellite, se référer à la page 49. Pour supprimer l'index, se reporter à la page 53.
- L'enregistrement peut parfois s'interrompre, voire ne pas se produire, même si l'espace restant sur le disque est suffisant.
- Il n'est pas possible d'enregistrer sur un DVD et HDD simultanément.

Mode d'enregistrement

Le format MPEG 2 est utilisé comme format d'enregistrement. En ce qui concerne la qualité d'image, l'unité "bps" (bits par seconde) est utilisée pour représenter combien de données sont enregistrées par seconde. Plus cette valeur est grande, plus la qualité d'image est élevée, mais plus de ressources sont nécessaires lors de l'enregistrement. Sélectionner XP ou SP pour les programmes au cours desquels des mouvements rapides se produisent, par exemple les programmes sportifs, et LP ou EP pour les émissions-débat ou autres, dans lesquelles il y a relativement peu de mouvement.

Les modes d'enregistrement pour un disque d'une capacité de 4,7 Go se règlent comme suit:

Mode d'enregistrement	Débit d'enregistrement (approx.)	Durée maximale d'enregistrement (approx.)
XP	10 Mbits/s	1 heure
SP	5 Mbits/s	2 heures
LP	2,5 Mbits/s	4 heures
EP	1,6 Mbits/s	6 heures
FR60-FR360 (☞ p. 37)	Le débit d'enregistrement dépend de la durée sélectionnée.	1 – 6 heures
FR420		7 heures
FR480		8 heures

- Pour plus de détails sur le mode FR (Free Rate, taux de transfert libre), se référer à "Fonction à cours libre" (☞ p. 37).

Fonctions d'enregistrement



- Mettre l'appareil en marche.
- Mettre le téléviseur en marche et sélectionner le mode AV.
- Faire glisser l'interrupteur **TV/CABLE/SAT/DVD** vers **DVD**.
- Appuyer sur **DVD** pour que le témoin DVD s'allume sur l'appareil.

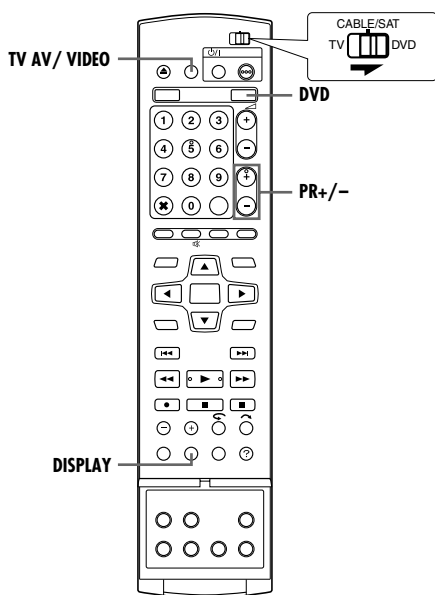
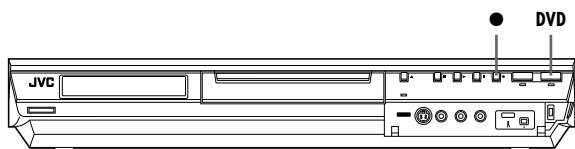

Minuterie d'arrêt (ITR)

Cette méthode facile vous permet d'enregistrer entre 30 minutes et 6 heures (par intervalles de 30 minutes) et éteint l'appareil une fois l'enregistrement terminé.

- 1 Appuyer sur ● sur l'appareil pour démarrer l'enregistrement.
- 2 Appuyer de nouveau sur ● pour enclencher le mode ITR.
 - "0:30" apparaît sur le panneau d'affichage avant.
- 3 Si l'on souhaite enregistrer pendant plus de 30 minutes, appuyer sur ● pour prolonger la durée. Chaque pression prolonge la durée d'enregistrement de 30 minutes.

REMARQUES:

- La fonction ITR (minuterie d'arrêt) ne peut être déclenchée qu'à l'aide de la touche ● sur l'appareil.
- Lorsque la capacité d'enregistrement atteint sa limite durant l'enregistrement par minuterie ou minuterie d'arrêt (ITR), l'appareil passe automatiquement en mode "Enregistrement de secours" (☞ p. 47).

Regarder un programme pendant l'enregistrement d'un autre

Durant l'enregistrement, il est possible de regarder un autre programme de télé en utilisant le tuner du téléviseur.

REMARQUE:

La télécommande doit au préalable être configurée de façon à pouvoir faire fonctionner le téléviseur. (☞ p. 66)

- 1 Durant l'enregistrement, appuyer sur **TV AV/VIDEO** pour sélectionner le mode TV.
 - Le mode vidéo est désactivé, et l'indicateur VIDEO s'éteint sur l'appareil.
 - Le programme reçu sur le tuner du téléviseur est affiché sur l'écran du téléviseur.
- 2 Faire glisser l'interrupteur **TV/CABLE/SAT/DVD** vers **TV**.
- 3 Appuyer sur **PR +/-** plusieurs fois pour sélectionner le canal désiré.

REMARQUE:

Si un décodeur est connecté à l'appareil (☞ p. 69), il est possible de sélectionner également une chaîne brouillée tout comme les chaînes normales.

Indication de la durée d'enregistrement écoulée et de la durée de disque restante

Durant l'enregistrement, appuyer plusieurs fois sur **DISPLAY** jusqu'à ce que l'indication souhaitée apparaisse sur le panneau d'affichage avant.

- Chaque fois que l'on appuie sur **DISPLAY**, l'indication de l'heure change comme suit:
Durée d'enregistrement écoulée → Durée de disque restante → Horloge → (Retour au début)

Fonction à cours libre

Pour enregistrer le programme entier, l'appareil règle automatiquement le mode d'enregistrement approprié en fonction de la combinaison de la longueur totale du programme à enregistrer et soit la durée de disque restante, soit la durée d'enregistrement spécifiée (entre 60 minutes et 480 minutes).

■ Pour enregistrer le programme entier en ne dépassant pas la durée de disque restante (Platine DVD uniquement)

Sélectionner "FR (JUST)" lors d'une procédure de sélection du mode d'enregistrement.

- Noter que cette fonction n'est disponible que pour un enregistrement programmé par minuterie (☞ p. 45, 47) et une copie du disque dur vers DVD (☞ p. 58).

■ Pour enregistrer le programme entier en spécifiant la durée d'enregistrement souhaitée

Sélectionner "FR60-FR360", "FR420" ou "FR480" lors d'une procédure de sélection du mode d'enregistrement. (☞ p. 35, 38, 45, 47)

■ Pour enregistrer un programme quotidien de 25 minutes cinq fois sur un même disque DVD par exemple

Exécutez la procédure "Enregistrement programmé avec le système SHOWVIEW" (☞ p. 45). S'assurer de régler le mode d'enregistrement sur "FR125" et de régler la fonction Enregistrement hebdomadaire/quotidien sur "LUN-VEN" à l'étape 8 afin que la durée d'enregistrement totale tienne sur l'espace disque.

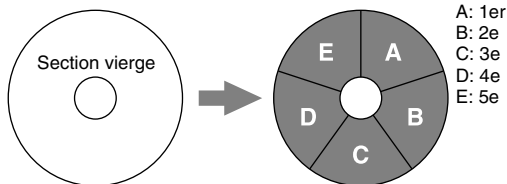

Lorsque le même programme est enregistré en mode SP plutôt que "FR125", le 5e programme ne peut pas être enregistré.

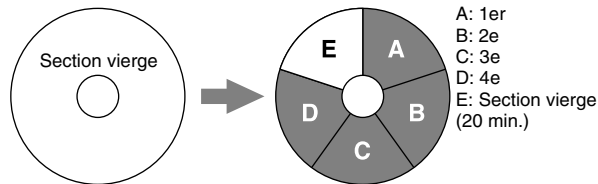

REMARQUES:

- Il est possible de programmer cet appareil pour l'enregistrement par minuterie, quelle que soit la durée de disque restante. Lorsque la durée de disque restante est insuffisante, l'appareil passe en mode "Enregistrement de secours" (☞ p. 47). Pour éviter cela, s'assurer que la durée de disque restante est suffisante avant toute programmation par minuterie.
- (Exemple) Si un enregistrement a été programmé par minuterie de 60 minutes en mode SP sur un disque de 120 minutes, la durée de disque restante serait 30 minutes en mode XP, 60 minutes en mode SP, 120 minutes en mode LP, 180 minutes en mode EP et 240 minutes en mode FR480. L'enregistrement par minuterie ne sera pas effectué au-delà de ces durées restantes.
- La durée maximum d'enregistrement en mode FR (JUST) est identique à celle de la durée d'enregistrement en mode FR480. Lors de l'enregistrement par minuterie d'un long programme en mode FR (JUST) sur un disque dont la durée restante est courte, il est recommandé de vérifier la durée restante du disque en mode FR480 pour voir si elle est suffisante pour la totalité du programme.
- Même si plus d'un programme est enregistré par minuterie en mode FR (JUST), seul le premier est enregistré.
- De manière à s'assurer que l'enregistrement tiendra sur le disque, cette fonction peut laisser une section non enregistrée courte en fin de disque.
- Il se peut qu'il y ait des parasites et d'autres interférences sonores au point sur le disque où l'appareil change de mode.

Réception de programmes stéréo et bilingues

Votre appareil est équipé d'un décodeur de son multiplex (A2) et d'un décodeur de son stéréo numérique (NICAM), rendant la réception d'émissions stéréo et bilingues possible. Lorsque la chaîne est changée, le type de l'émission reçue sera affiché sur l'écran du téléviseur pendant quelques secondes.

Type d'émission reçue	Affichage sur écran
Stéréo A2	
Bilingue A2	
Monophonique normal	
Stéréo NICAM	
Bilingue NICAM	
Monophonique NICAM	

REMARQUES:

- "SUPERPOSER" doit être réglé sur "AUTO". Sinon, aucun affichage n'apparaîtra à l'écran. (☞ p. 72)
- Si la qualité du son stéréo reçu est mauvaise, il se peut qu'une diffusion monophonique soit de meilleure qualité.

Sélection du canal audio à enregistrer sur le disque

Lorsqu'un programme est enregistré sur un disque DVD-RAM ou DVD-RW en mode VR, tous les canaux audio du programme reçu sont enregistrés sur le disque. Lorsqu'on enregistre un programme sur un disque DVD-R ou DVD-RW en mode vidéo, sélectionner le canal audio désiré ("NICAM" ou "MONO") à enregistrer sur le disque. (☞ p. 71)

REMARQUE:

Avant la lecture d'un programme enregistré en stéréo, ou d'un programme bilingue, se référer à "Sélection du canal audio" (☞ p. 28).

Enregistrement simple

- Mettre l'appareil en marche.
- Mettre le téléviseur en marche et sélectionner le mode AV.
- Faire glisser l'interrupteur **TV/CABLE/SAT/DVD** vers **DVD**.

ATTENTION:

Il faut environ 20 secondes au HDD de l'appareil pour démarrer lors de l'allumage de l'appareil. Aucune opération ne peut être effectuée dans cet intervalle.

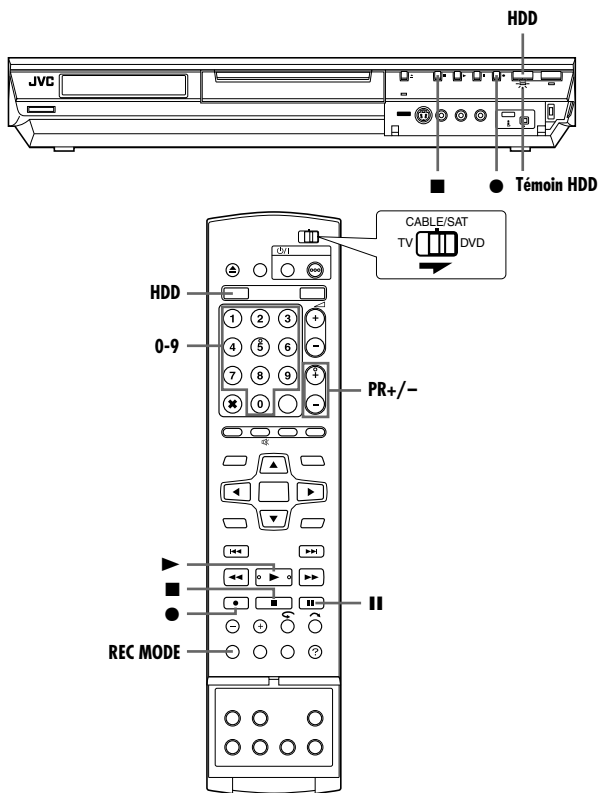

1 Appuyer sur **HDD** pour que le témoin du disque dur s'allume sur l'appareil.

2 Appuyer sur **PR +/-** ou sur les **touches numériques** pour sélectionner la chaîne que l'on souhaite enregistrer.

3 Appuyer plusieurs fois sur **REC MODE** pour sélectionner le mode d'enregistrement, puis appuyer sur **ENTER**.

- Chaque fois que **REC MODE** est actionné, le mode d'enregistrement change comme suit:
XP → SP → LP → EP → FR60-FR360* → FR420, FR480 →
(Retour au début)

* La valeur choisie doit être comprise entre 1 et 6 heures par intervalles de 5 minutes en appuyant plusieurs fois sur <D> après avoir sélectionnée "FR60-FR360". Pour changer la valeur par intervalles de 30 minutes, appuyer sur la touche <D> et la maintenir enfoncée.

- Pour plus de détails sur le mode d'enregistrement, voir la colonne de droite.

4 Appuyer sur ● sur l'appareil pour démarrer l'enregistrement. Ou appuyer en continu sur ●, et appuyer sur ► sur la télécommande.

- Le témoin d'enregistrement HDD s'allume sur l'appareil.

5 Appuyer deux fois sur ■ pour arrêter l'enregistrement.

- Appuyer une fois sur ■ affiche le message de confirmation de l'arrêt de l'enregistrement. Appuyer encore une fois sur ■ pour arrêter l'enregistrement.

REMARQUES:

- L'enregistrement en continu pendant plus de 48 heures n'est pas possible.
- Il n'est pas possible d'enregistrer sur un DVD et HDD simultanément.

Pause de l'enregistrement sur la platine HDD

Il n'est pas possible de mettre l'enregistrement en pause. L'appui sur **II** démarre la lecture directe de la mémoire.

Il est cependant possible de mettre l'enregistrement en pause lorsque celui-ci est effectuée à partir des chaînes de sources externes ("L-1", "L-2", "F-1", et "DV"). Appuyer en continu sur ●, et appuyer sur **II** sur la télécommande. Pour reprendre l'enregistrement, maintenir ● enfoncé puis appuyer sur ► de la télécommande.

Aucune opération ne peut être effectuée avec les boutons de l'appareil.

Mode d'enregistrement

Le format MPEG 2 est utilisé comme format d'enregistrement. En ce qui concerne la qualité d'image, l'unité "bps" (bits par seconde) est utilisée pour représenter combien de données sont enregistrées par seconde. Plus cette valeur est grande, plus la qualité d'image est élevée, mais plus de ressources sont nécessaires lors de l'enregistrement. Sélectionner XP ou SP pour les programmes au cours desquels des mouvements rapides se produisent, par exemple les programmes sportifs, et LP ou EP pour les émissions-débat ou autres, dans lesquelles il y a relativement peu de mouvement.

Mode d'enregistrement	Durée maximale d'enregistrement (approx.)
XP	53 heures
SP	109 heures
LP	218 heures
EP	328 heures
FR480	473 heures

- Pour plus de détails sur le mode FR (Free Rate, taux de transfert libre), se référer à "Fonction à cours libre" (p. 37).

REMARQUE:

Les temps d'enregistrement maximum indiqués dans le tableau ci-haut sont les temps approximatifs sous des conditions d'inutilisation.

Fonctions d'enregistrement

- Mettre l'appareil en marche.
- Mettre le téléviseur en marche et sélectionner le mode AV.
- Faire glisser l'interrupteur **TV/CABLE/SAT/DVD** vers **DVD**.
- Appuyer sur **HDD** sur la télécommande pour que le témoin du disque dur s'allume sur l'appareil.

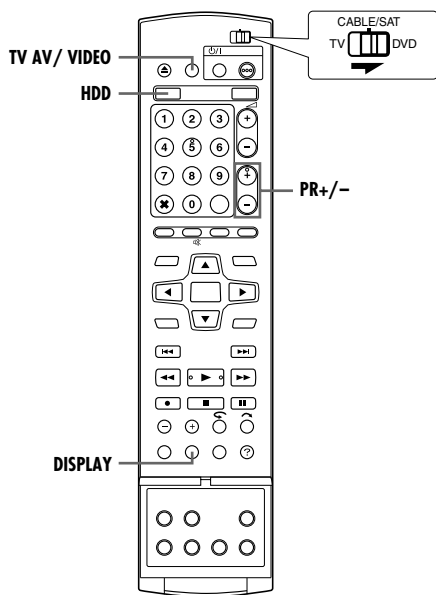
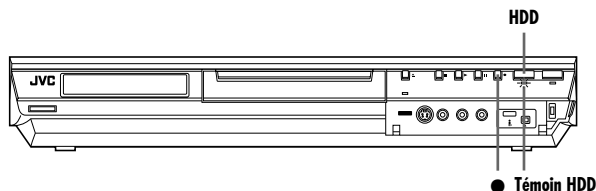

Minuterie d'arrêt (ITR)

Cette méthode facile vous permet d'enregistrer entre 30 minutes et 6 heures (par intervalles de 30 minutes) et éteint l'appareil une fois l'enregistrement terminé.

- 1 Appuyer sur ● sur l'appareil pour démarrer l'enregistrement.
- 2 Appuyer de nouveau sur ● pour enclencher le mode ITR.
 - "0:30" apparaît sur le panneau d'affichage avant.
- 3 Si l'on souhaite enregistrer pendant plus de 30 minutes, appuyer sur ● pour prolonger la durée. Chaque pression prolonge la durée d'enregistrement de 30 minutes.

REMARQUES:

- La fonction ITR (minuterie d'arrêt) ne peut être déclenchée qu'à l'aide de la touche ● sur l'appareil.
- Lorsque la capacité d'enregistrement atteint sa limite durant l'enregistrement par minuterie ou minuterie d'arrêt (ITR), l'appareil s'éteint automatiquement.

Regarder un programme pendant l'enregistrement d'un autre

Durant l'enregistrement, il est possible de regarder un autre programme de télé en utilisant le tuner du téléviseur.

REMARQUE:

La télécommande doit au préalable être configurée de façon à pouvoir faire fonctionner le téléviseur. (☞ p. 66)

- 1 Durant l'enregistrement, appuyer sur **TV AV/VIDEO** pour sélectionner le mode TV.
 - Le mode vidéo est désactivé, et l'indicateur VIDEO s'éteint sur l'appareil.
 - Le programme reçu sur le tuner du téléviseur est affiché sur l'écran du téléviseur.
- 2 Faire glisser l'interrupteur **TV/CABLE/SAT/DVD** vers **TV**.
- 3 Appuyer sur **PR +/-** plusieurs fois pour sélectionner le canal désiré.

REMARQUE:

Si un décodeur est connecté à l'appareil (☞ p. 69), il est possible de sélectionner également une chaîne brouillée tout comme les chaînes normales.

Indication de la durée d'enregistrement écoulée et de la durée de disque restante

Durant l'enregistrement, appuyer plusieurs fois sur **DISPLAY** jusqu'à ce que l'indication souhaitée apparaisse sur le panneau d'affichage avant.

- Chaque fois que l'on appuie sur **DISPLAY**, l'indication de l'heure change comme suit:
Durée d'enregistrement écoulée → Durée de disque restante → Horloge → (Retour au début)

Réception de programmes stéréo et bilingues

Votre appareil est équipé d'un décodeur de son multiplex (A2) et d'un décodeur de son stéréo numérique (NICAM), rendant la réception d'émissions stéréo et bilingues possible. Lorsque la chaîne est changée, le type de l'émission reçue sera affiché sur l'écran du téléviseur pendant quelques secondes.

Type d'émission reçue	Affichage sur écran
Stéréo A2	
Bilingue A2	
Monophonique normal	
Stéréo NICAM	
Bilingue NICAM	
Monophonique NICAM	

REMARQUES:

- "SUPERPOSER" doit être réglé sur "AUTO". Sinon, aucun affichage n'apparaîtra à l'écran. (☞ p. 72)
- Si la qualité du son stéréo reçu est mauvaise, il se peut qu'une diffusion monophonique soit de meilleure qualité.

Lecture simple

- Mettre l'appareil en marche.
- Mettre le téléviseur en marche et sélectionner le mode AV.
- Faire glisser l'interrupteur **TV/CABLE/SAT/DVD** vers **DVD**.

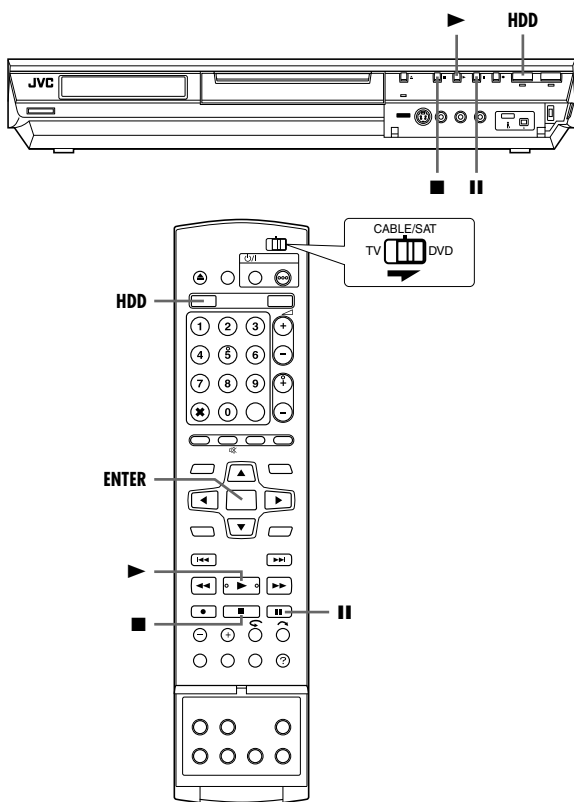

ATTENTION:

- La lecture peut prendre quelques secondes avant de démarrer. Ce n'est pas un mauvais fonctionnement.
- L'exécution d'une recherche à grande vitesse vers l'avant ou en sens inverse et d'autres opérations n'est pas possible si la lecture est arrêtée.

- 1 Appuyer sur **HDD** pour que le témoin du disque dur s'allume sur l'appareil.
- 2 Appuyer sur **▶** pour lancer la lecture.
 - La fonction Base de données des bibliothèques (Library Database Navigation) permet aussi de rechercher et de sélectionner des programmes voulus. (☞ p. 51)
- 3 Appuyer sur **||** pour interrompre momentanément la lecture.
 - Pour reprendre une lecture normale, appuyer sur **▶**.
- 4 Appuyer sur **■** pour arrêter la lecture.

REMARQUE:

Lorsque l'écran Base de données des bibliothèques (Library Database Navigation) apparaît, choisir l'image miniature du programme voulu sur l'écran du téléviseur, puis appuyer sur **ENTER**. (☞ p. 51)

Fonctions de lecture

- Mettre l'appareil en marche.
- Mettre le téléviseur en marche et sélectionner le mode AV.
- Faire glisser l'interrupteur **TV/CABLE/SAT/DVD** vers **DVD**.
- Appuyer sur **HDD** pour que le témoin du disque dur s'allume sur l'appareil.

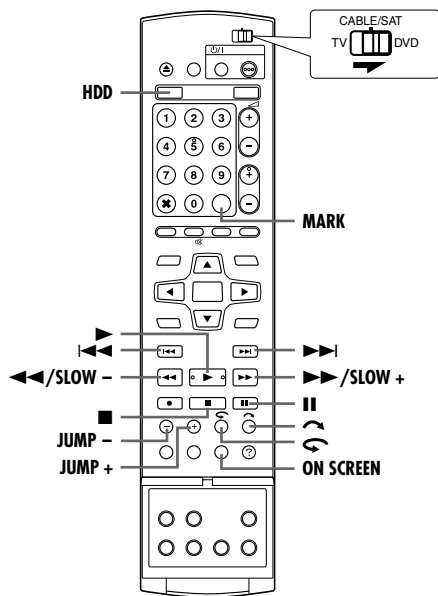

Recherche à vitesse variable

Pendant la lecture, appuyer sur **▶▶** pour la recherche à vitesse variable avant, ou sur **◀◀** pour la recherche à vitesse variable inverse.

- A chaque actionnement de la touche, la vitesse de recherche augmente, quel que soit le sens.
- Pour reprendre une lecture normale, appuyer sur **▶**.

Inverse ◀◀								▶▶ Avant			
Recherche inverse 4 étapes	Lecture sens inverse	Ralenti en sens inverse 3 étapes	Ralenti 3 étapes			Lecture normale	Recherche avant 5 étapes				
-60 -15 -5 -3	-1	-1/2 -1/4 -1/8	1/8	1/4	1/2	1	1.5	3	5	15	60

REMARQUE:

La piste audio normale peut être entendue lors de la recherche à vitesse 1,5x.

Arrêt sur image/lecture image par image

- 1 Appuyer sur **||** pour faire une pause durant la lecture.
- 2 Appuyer sur **SLOW - (◀◀)** ou **SLOW + (▶▶)** pour activer la lecture image par image.
 - Chaque appui sur **SLOW - (◀◀)** ou **SLOW + (▶▶)** fait avancer/reculer l'image pas à pas.
 - Pour reprendre une lecture normale, appuyer sur **▶**.

Ralenti

- 1 Appuyer sur **||** pour faire une pause durant la lecture.
- 2 Appuyer 2 secondes ou plus sur **SLOW - (◀◀)** ou sur **SLOW + (▶▶)**.
 - A chaque actionnement de la touche **SLOW - (◀◀)** ou **SLOW + (▶▶)** la vitesse du ralenti augmente, quel que soit le sens.

Recherche par sauts

Pendant la lecture, appuyer sur .

- Chaque fois que la touche est actionnée, 30 secondes environ sont lues en avance accélérée. La lecture normale reprend automatiquement.

Fonction de relecture instantanée

Il est possible de revenir légèrement en arrière dans la lecture puis de continuer.



Appuyer sur .

- Chaque actionnement fait faire un saut en arrière d'environ 7 secondes pour ensuite reprendre le cours normal de la lecture.
- Le fait d'appuyer en mode Pause fait faire un saut en arrière d'environ 7 secondes pour ensuite revenir en état Pause.

Vitesse de lecture 1,5x

Il est possible de lire un programme rapidement. Le son sera également lu plus vite que la vitesse normale en vitesse de lecture 1,5x.

La vitesse de lecture 1,5x est impossible pendant l'enregistrement sur HDD ou DVD.

- 1 Appuyer sur  pour choisir l'instant à partir duquel commencer la vitesse de lecture 1,5x.
- 2 Appuyer sur  pour reprendre la lecture.
- 3 Appuyer une fois sur .
 - Un appui sur **ON SCREEN** fait apparaître l'indication "X1.5" dans le coin supérieur droit de l'écran.



REMARQUE:

Lorsque l'appareil est connecté à un périphérique audio numérique à l'aide d'un câble optique optionnel, configurer "SORTIE AUDIO NUM." sur "PCM SEUL". (☞ p. 28)

Recherche par saut

Il est possible de se déplacer vers une scène située en avant ou en arrière de la scène actuelle en effectuant des sauts de la durée sélectionnée (☞ p. 71) pendant la lecture (ou la lecture directe de la mémoire).

Appuyer sur **JUMP -** ou sur **JUMP +**.

- Pour avancer ou reculer, appuyer de manière répétée sur **JUMP -** ou **JUMP +** dans un intervalle de 5 secondes entre chaque appui.
- En fonction du moment où commencer la recherche par saut, la première pression sur la touche **JUMP -** ou **JUMP +** ne mènera pas obligatoirement à un saut de l'intervalle de temps sélectionné. Le premier saut mènera à un saut jusqu'aux points de quart les plus proches d'une heure (15 min/30 min/45 min/00 min). Les sauts suivants seront alors en accord avec l'intervalle de temps sélectionné.
- Lorsqu'il est impossible d'avancer davantage (lorsque le début ou la fin du programme est atteint), le message "IMPOSSIBLE DE REVENIR PLUS EN ARRIERE" apparaît à l'écran et l'écran de diffusion hertzienne reprend. En pareil cas, appuyer sur ,  ou .

Exemple:

Recherche dans la lecture lorsque l'intervalle de saut est réglé sur 15 minutes.

Par exemple, on souhaite commencer la recherche par sauts 40 minutes après le commencement du programme. Le fait d'appuyer sur **JUMP -** ou **JUMP +** provoquera un saut à la scène au point de 30 minutes ou de 45 minutes respectivement, tel qu'il est illustré ci-dessous. A la pression suivante, la scène sautera au point de 15 minutes ou de 1 heure respectivement, selon l'intervalle de temps sélectionné, ce qui est dans ce cas-là "15 MIN".

Compteur de temps

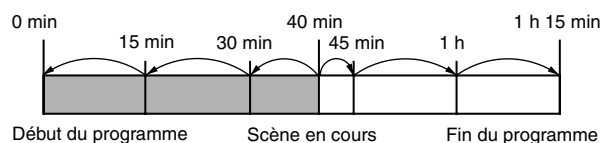



Marquage des positions par un signet pour une relecture ultérieure

Il est possible de marquer par un signet des positions (jusqu'à 999 points) en vue d'une relecture ultérieurement, et de démarrer la lecture à partir d'une position dotée d'un signet. Il est utile de faire des marquages à l'aide de signets sur les disques en cours d'enregistrement afin de localiser un point de départ pour la lecture des disques ultérieurement.



Pour marquer les positions:

Pendant la lecture, appuyer sur **MARK** au niveau des positions à marquer.

- "MARK" apparaît sur l'écran du téléviseur. Il est facile de localiser les positions marquées d'un signet via  ou  lors de la lecture du disque.



Pour supprimer les positions marquées d'un signet:

Durant la pause, appuyer sur  ou sur  pour localiser une position marquée d'un signet à supprimer, puis appuyer sur **MARK**.

- "MARK" barré apparaît sur l'écran du téléviseur, et la position dotée d'un signet est supprimée.



REMARQUE:

Lorsqu'un programme monophonique est remplacé par un programme stéréo au cours d'un enregistrement, un signal marqué d'un signet est automatiquement enregistré.

Lecture de la mémoire en direct



- Mettre l'appareil en marche.
- Mettre le téléviseur en marche et sélectionner le mode AV.
- Faire glisser l'interrupteur **TV/CABLE/SAT/DVD** vers **DVD**.
- Appuyer sur **HDD** ou **DVD** pour sélectionner la platine HDD ou DVD.

Cet appareil enregistre les images sur son disque dur et sur le disque DVD-RAM au lieu de cassettes vidéo, puis relit ces images enregistrées. Il est ainsi possible d'exécuter une écriture et une lecture rapides autrement non réalisables avec des magnétoscopes conventionnels, permettant un enregistrement et une lecture en simultané.

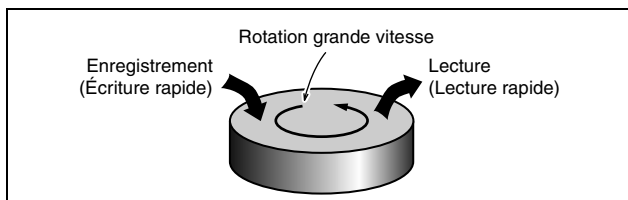

La "Lecture de la mémoire en direct" consiste à démarrer la lecture du programme en cours d'enregistrement, avec un effet différé entre un point d'enregistrement et un point de lecture (cf. la figure ci-dessous).

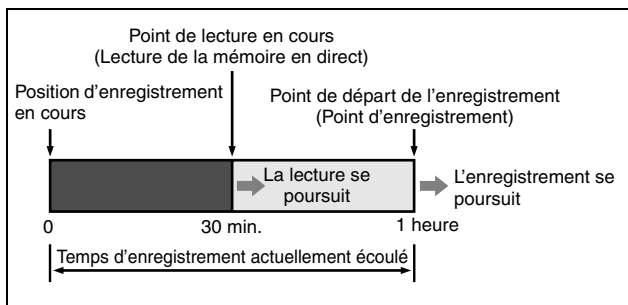

Cet appareil peut non seulement lire un programme précédemment enregistré tout en enregistrant en direct ou par minuterie un autre programme, mais il permet aussi de lire le début d'un programme dont l'enregistrement est encore en cours.

Écran de l'état d'enregistrement ou de lecture

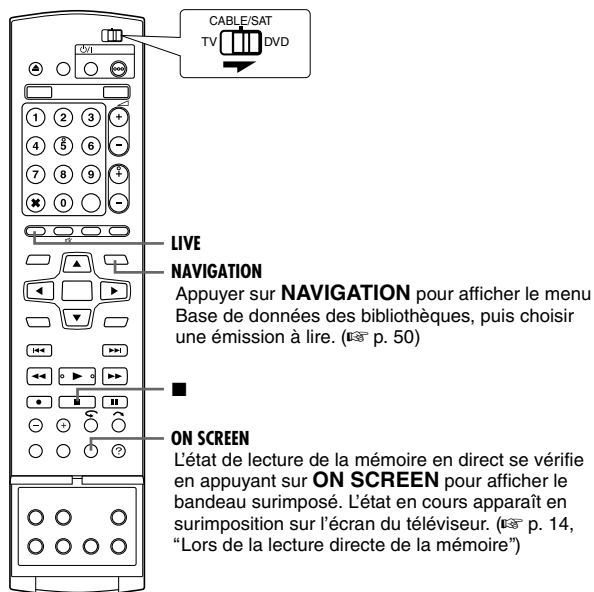

REMARQUES:

- La lecture directe de la mémoire devrait être exécutée environ 30 secondes après que l'enregistrement est commencé sur le disque DVD-RAM. Toutefois, pour HDD, la lecture directe de la mémoire est possible tout de suite après que l'enregistrement a commencé.
- Même s'il est possible de faire une recherche rapide l'espace de 30 secondes environ avant le point d'enregistrement en cours pendant la lecture de la mémoire en direct, une fois ledit point d'enregistrement en cours atteint, l'appareil reprend la lecture normale, maintenant un délai d'environ 30 secondes pour que l'enregistrement et la lecture puissent continuer.
- Lors d'un enregistrement par minuterie, la lecture de la mémoire en direct se poursuit même après la fin de l'enregistrement.
- Lors d'un enregistrement par minuterie, la lecture de la mémoire en direct est interrompue automatiquement juste avant le démarrage de l'enregistrement; celui-ci démarre ensuite à l'heure du prochain programme par minuterie.
- Il est impossible de réaliser une ITR même en appuyant sur ● pendant la lecture de la mémoire en direct. (☞ p. 39) Appuyer sur ■ pour afficher le programme en cours d'enregistrement, puis faire les réglages ITR.
- Il est possible de basculer quelques instants en mode Pause durant la lecture de la mémoire en direct sans perturber l'enregistrement.
- La lecture de la mémoire en direct n'est pas possible pendant l'enregistrement de la source à partir d'une entrée DV. (☞ p. 60, "Copie DV")
- Lorsque **LIVE CHECK** est actionné pour afficher l'image en cours d'enregistrement, la taille de l'image peut ne pas être correcte.
- Appuyer sur ● ou **LIVE** pour arrêter la lecture directe de la mémoire.
- La lecture de la mémoire en direct est impossible, même si la configuration de "LIVE MEMORY" est autre que "REGLAGE HDD" dans "DESACTIVEE", car un enregistrement provisoire sur le disque dur s'arrête pendant un enregistrement sur DVD.

Touches à utiliser durant la lecture de la mémoire en direct

- Mettre l'appareil en marche.
- Mettre le téléviseur en marche et sélectionner le mode AV.
- Faire glisser l'interrupteur TV/CABLE/SAT/DVD vers DVD.
- Appuyer sur HDD ou DVD pour sélectionner la platine désirée pour la lecture directe de la mémoire.

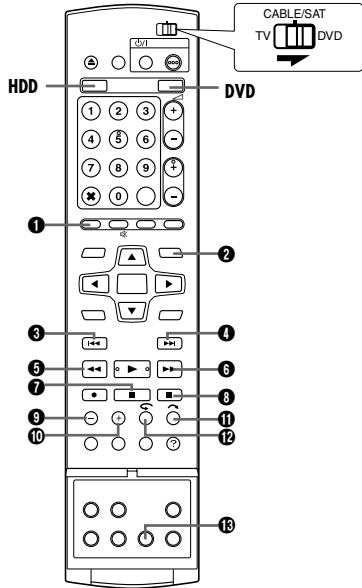

1 LIVE

Revient à l'écran de l'émission. Lorsqu'un message de confirmation apparaît en appuyant sur cette touche lors de la programmation par minuterie ou de l'édition du titre, etc., suivre les instructions pour revenir à l'écran précédent.

2 NAVIGATION

Affiche le menu Base de données des bibliothèques de navigation. Il est possible de choisir un programme pour le lire.

3 ←

- Le fait d'appuyer une fois renvoie en arrière au début du chapitre lu.
- Le fait d'appuyer en continu pendant plus de 2 secondes fait reculer la lecture à 5 fois la vitesse normale. Relâcher la touche pour reprendre la lecture normale.

Disponible uniquement en mode Pause

- Le fait d'appuyer en continu pendant plus de 2 secondes fait reculer la lecture à 1/16 fois la vitesse normale.

4 →

- Le fait d'appuyer une fois renvoie la lecture en avant au début du prochain chapitre.
- Le fait d'appuyer en continu pendant plus de 2 secondes fait avancer la lecture à 5 fois la vitesse normale. Relâcher la touche pour reprendre la lecture normale.

Disponible uniquement en mode Pause

- Le fait d'appuyer en continu pendant plus de 2 secondes fait avancer la lecture à 1/16 fois la vitesse normale.

5 ←

- Chaque fois que la touche est actionnée durant la lecture, celle-ci s'accélère en sens inverse par incréments de 5.

Disponible uniquement en mode Pause

- Chaque appui sur la touche fait reculer l'image pas à pas.
- Le fait d'appuyer en continu pendant plus de 2 secondes fait reculer la lecture à 1/16 fois la vitesse normale. Ainsi, chaque actionnement de la touche fait reculer le ralenti à 1/16 fois, 1/4 fois et 1/2 fois de la lecture normale.

6 →

- Chaque fois que la touche est actionnée durant la lecture, celle-ci s'accélère en sens avant par incréments de 4.

Disponible uniquement en mode Pause

- Chaque appui sur la touche fait avancer l'image pas à pas.
- Le fait d'appuyer en continu pendant plus de 2 secondes fait avancer la lecture à 1/16 fois la vitesse normale. Ainsi, chaque actionnement de la touche fait avancer le ralenti à 1/16 fois, 1/4 fois et 1/2 fois de la lecture normale.

7 ■

- Le fait d'appuyer une fois lors de la lecture de la mémoire en direct ou lors de l'enregistrement Rétroactif retourne à l'écran en cours.
- Le fait d'appuyer deux fois lors de l'enregistrement arrêté l'enregistrement et retourne à l'écran en cours.

8 II

- Le fait d'appuyer une fois pause la lecture (lecture d'image).
- Le fait d'appuyer plusieurs fois fait avancer l'image pas à pas.

9 JUMP -

Chaque actionnement de la touche lors de la lecture de la mémoire en directe revient en arrière à l'intervalle de temps sélectionné et reprend la lecture. (☞ p. 41, "Recherche par saut")

10 JUMP +

Chaque actionnement de la touche lors de la lecture de la mémoire en directe revient en avant à l'intervalle de temps sélectionné et reprend la lecture. (☞ p. 41, "Recherche par saut")

11 ↶

Cette fonction est utile pour sauter des morceaux non voulus.

- Chaque actionnement fait faire un saut en avant d'environ 30 secondes pour ensuite reprendre le cours normal de la lecture.
- Le fait d'appuyer plusieurs fois fait faire plusieurs sauts continus en avant autant de fois que la touche est actionnée.

12 ↷

Cette fonction est utile lors du visionnement de programmes sportifs, etc.

- Chaque actionnement fait faire un saut en arrière d'environ 7 secondes pour ensuite reprendre le cours normal de la lecture.
- Le fait d'appuyer plusieurs fois fait faire un saut en arrière d'environ 7 secondes autant de fois que la touche est actionnée.

13 LIVE CHECK

Par exemple, il est possible de vérifier si l'enregistrement d'un programme en cours est terminé.

- Le fait d'appuyer une fois affiche en simultané l'image en cours d'enregistrement et celle en cours de lecture.
- Le fait d'appuyer de façon successive efface la fenêtre Vérification en direct et fait apparaître l'image en train d'être lue uniformément.

Enregistrement temporaire directement en mémoire (Platine HDD uniquement)

Cet appareil enregistre automatiquement la chaîne reçue dans l'espace réservé correspondant sur le disque dur, et ce durant l'intervalle de temps choisi. Cet intervalle peut être réglé sur 30 minutes, 1 heure ou 3 heures. (☞ p. 71)

REMARQUE:

Les enregistrements temporaires précédents seront perdus et remplacés par le nouvel enregistrement, puisque l'appareil enregistre toujours la chaîne en cours de réception. Il n'est donc pas possible de visionner des émissions de télévision enregistrées au-delà de l'intervalle de temps spécifié, puisqu'elles seront déjà remplacées. Pour éviter cette situation et pour conserver des titres, effectuer un enregistrement normal (☞ p. 38), un enregistrement par minuterie (☞ p. 45, 47), ou un enregistrement Rétroactif (☞ p. 44).

À propos de la limitation sur les enregistrements temporaires

L'enregistrement temporaire direct en mémoire est annulé dans les cas suivants, et reprendra lorsque cela est possible.

- Lorsque le courant est coupé
- Lorsque l'appareil s'allume de nouveau après une coupure de courant
- Durant un enregistrement normal, un enregistrement par minuterie, un enregistrement Rétroactif, ou un enregistrement automatique d'émission satellite (☞ p. 49) est effectué
- Lorsque le réglage "LIVE MEMORY" est modifié (☞ p. 71)
- Lorsque le réglage des chaînes du tuner est effectué (☞ p. 74)
- Lorsqu'une copie est effectuée par un appui sur la touche **DUBBING** (☞ p. 58)
- Lorsque "DV" est sélectionné en appuyant sur **PR +/-** (☞ p. 60)

Enregistrement Rétroactif (Platine HDD uniquement)

Il est possible de déclencher l'enregistrement d'une partie déjà passée de la chaîne que vous regardez (enregistrée temporairement en arrière-plan). (☞ p. 44, "Enregistrement temporaire directement en mémoire (Platine HDD uniquement)")

- 1 Appuyer sur ◀◀ ou ◀◀ pour choisir l'instant à partir duquel commencer l'enregistrement.
 - Chaque appui sur ◀◀ augmente la vitesse de retour rapide.
- 2 Appuyer sur ● sur l'appareil pour démarrer l'enregistrement Rétroactif. Ou appuyer en continu sur ●, et appuyer sur ▶ sur la télécommande.
- 3 Appuyer sur ■ pour arrêter l'enregistrement Rétroactif.
 - L'affichage de la télévision hertzienne reprend.

REMARQUES:

- Il est impossible d'utiliser l'enregistrement Rétroactif pour d'autres chaînes que celle qui est regardée.
- La vitesse d'enregistrement est automatiquement réglée sur FR65 lorsque l'enregistrement Rétroactif commence.
- Les données enregistrées temporairement avant le lancement de l'enregistrement Rétroactif sont effacées lorsque l'enregistrement Rétroactif commence.

Enregistrement et lecture simultanées

Il est possible de déclencher la lecture d'une partie déjà passée de la chaîne qui est enregistrée ou autres programmes disponibles dans la Base de données des bibliothèques.

- 1 Appuyer sur **NAVIGATION**. L'écran de la Base de données des bibliothèques apparaît.
- 2 Appuyer sur les **touches de sélection** pour sélectionner "ORIGINAL", puis appuyer sur **ENTER**.

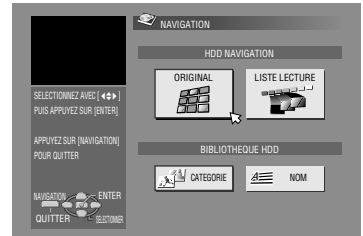

Écran principal de navigation pour la platine HDD.

- 3 Appuyer sur les **touches de sélection** pour sélectionner la titre souhaitée, puis appuyer sur **ENTER**.
 - Pour le DVD-RAM, la lecture commence du début du titre si "LECTURE CONTINUE" dans "REGLAGE DVD" est réglé à "MARCHE" (☞ p. 71).
- 4 Appuyer sur les **touches de sélection** pour sélectionner la méthode de lecture désirée ("DEBUT", "REPRENDRE" ou "REPETER"), puis appuyer sur **ENTER**.
 - La lecture du titre sélectionné démarre automatiquement.
- 5 Appuyer sur ■ pour arrêter la lecture.
 - L'affichage de la télévision hertzienne reprend.

REMARQUES:

- Plusieurs fonctions de lecture sont à votre disposition pendant la lecture directe de la mémoire. (☞ p. 40)
- Pour arrêter la lecture simultanée, appuyer sur ■. L'affichage de la télévision hertzienne reprend. Pour arrêter l'enregistrement, appuyer de nouveau sur ■.

Fonction de relecture instantanée

La position de lecture peut être déplacée légèrement lors de l'enregistrement ou de la lecture de la mémoire en direct. Appuyer sur ↶.

■ DVD-RAM

- Le fait d'appuyer une fois fait faire un saut en arrière d'environ 30 secondes pour ensuite reprendre le cours normal de la lecture de la mémoire en direct. Le fait d'appuyer une fois pendant la lecture de la mémoire en direct fait faire un saut en avant d'environ 7 secondes pour ensuite reprendre le cours normal de la lecture.
- Chaque actionnement ultérieur fait faire un saut en arrière d'environ 7 secondes pour ensuite reprendre le cours normal de la lecture.
- Le fait d'appuyer en mode Pause fait faire un saut en arrière d'environ 7 secondes pour ensuite revenir en état Pause.

■ HDD

- Le fait d'appuyer fait faire un saut en arrière d'environ 7 secondes pour ensuite reprendre le cours normal de la lecture de la mémoire en direct. Le fait d'appuyer pendant la lecture de la mémoire en direct fait faire un saut en avant d'environ 7 secondes pour ensuite reprendre le cours normal de la lecture.
- Chaque actionnement fait faire un saut en arrière d'environ 7 secondes pour ensuite reprendre le cours normal de la lecture.
- Le fait d'appuyer en mode Pause fait faire un saut en arrière d'environ 7 secondes pour ensuite revenir en état Pause.

Reprise de la lecture (Platine HDD uniquement)

Il est possible de reprendre la lecture d'une émission de télévision en train d'être enregistrée ou de regarder à partir de l'instant où elle a été mise en pause.

- 1 Appuyer sur || pour effectuer une pause dans l'émission de télévision.
 - Tout enregistrement en cours continue.
- 2 Appuyer sur ▶ pour lancer la lecture directe de la mémoire.
 - La lecture sera reprise à partir de l'instant où la pause sera effectuée.
- 3 Appuyer sur ■ pour revenir à la télévision hertzienne.

Enregistrement programmé avec le système SHOWVIEW™ DELUXE

Il est possible de programmer l'enregistrement de 16 programmes au maximum.

Avec le système **SHOWVIEW**, la programmation par minuterie est grandement simplifiée car chaque programme de télévision dispose d'un numéro de code correspondant que l'appareil est capable de reconnaître.

Il est possible d'utiliser la télécommande pour entrer le numéro **SHOWVIEW**.

- S'assurer que l'horloge intégrée à l'appareil est correctement réglée.
- Mettre l'appareil en marche.
- Mettre le téléviseur en marche et sélectionner le mode AV.
- Faire glisser l'interrupteur TV/CABLE/SAT/DVD vers DVD.

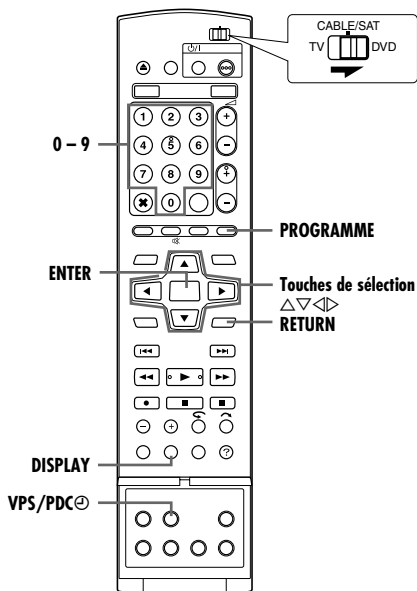

1 Insérer un disque inscriptible si un enregistrement sur DVD est effectué.

2 Appuyer sur **PROGRAMME** pour accéder à l'écran principal des programmes.

3 Appuyer sur les **touches de sélection** pour sélectionner "SHOWVIEW", puis appuyer sur **ENTER**.

- Lorsque "CAPACITE DE PROGRAMMATION ATTEINTE SUPPRIMEZ DES ROGRAMMATIONS PAR MINUTERIE INUTILES" apparaît sur l'écran du téléviseur, il faut annuler certains des programmes réservés. (☞ p. 48)

4 Utiliser les **touches numériques** pour entrer le numéro **SHOWVIEW** d'un programme que l'on souhaite enregistrer.

OU
Appuyer sur les **touches de sélection** pour sélectionner le chiffre souhaité à l'écran, puis sur **ENTER**.

Continuer de la même manière jusqu'à ce que tous les chiffres du numéro soient saisis.

- Dans le cas d'une erreur, appuyer sur les **touches de sélection** pour sélectionner "SUPPRIMER" ou "SUP. TOUT", et sur **ENTER** pour entrer le bon numéro avant d'appuyer à nouveau sur **ENTER**.



5 Appuyer sur les **touches de sélection** pour sélectionner "ENREG.SUR", puis appuyer sur **ENTER**. Appuyer sur les **touches de sélection** pour sélectionner la platine d'enregistrement souhaitée, puis appuyer sur **ENTER**.

6 Appuyer sur les **touches de sélection** pour sélectionner "VALIDER", puis appuyer sur **ENTER**.

- Si le numéro entré est erroné, "ERREUR DE N° DE SHOWVIEW VERIFIEZ LE N° DE SHOWVIEW, PUIS RECOMMENCEZ" apparaît sur l'écran du téléviseur. Entrer un numéro **SHOWVIEW** valide.
- Si "LES NUMEROS GUIDES NE SONT PAS REGLES SELECTIONNEZ LES NUMEROS GUIDES ET RECOMMENCEZ" apparaît sur l'écran de la télévision, régler les numéros guides manuellement. (☞ p. 73)

7 Le numéro **SHOWVIEW** qui a été entré et les informations d'enregistrement par minuterie sont affichés sur l'écran du téléviseur. Vérifier les données du programme.

- Pour annuler ce réglage, appuyer sur **RETURN**.

IMPORTANT:

S'assurer que le numéro de la chaîne que vous souhaitez enregistrer est affiché; sinon, se référer à "Réglage du système **SHOWVIEW**" (☞ p. 73) et régler le numéro guide correctement.

8 Appuyer sur **touches de sélection** pour sélectionner l'option d'enregistrement désirée. Appuyer sur les **touches de sélection** pour sélectionner le réglage souhaité, puis appuyer sur **ENTER**.

- "ENTRER NOM" (☞ p. 52, "Modification d'un nom de titre")
- "CATEGORIE" (☞ p. 52, "Modification d'une catégorie")
- "VPS/PDC" (☞ p. 46, "Enregistrement VPS/PDC")
- "HEBDO/QUOT." (☞ p. 46, "Enregistrement quotidien/hebdomadaire")
- "MOD.ENR." (☞ p. 35, "Mode d'enregistrement")

9 Appuyer sur les **touches de sélection** pour sélectionner "OK", puis sur **ENTER** pour accéder à l'écran de confirmation du programme.

10 Appuyer sur les **touches de sélection** pour sélectionner "SORTIE", puis sur **ENTER** pour terminer la programmation de la minuterie.

- Pour programmer une autre minuterie, appuyer sur les **touches de sélection** pour sélectionner "CONTINUER", puis sur **ENTER**.
- Si le message "DES PROGRAMMES SE CHEVAUCHENT" apparaît sur l'écran du téléviseur, effacer ou modifier les programmes.

REMARQUES:

- Il peut y avoir des cas où la fonction de Programmation par minuterie **SHOWVIEW** retarde l'heure d'arrêt de la programmation.
- Lorsque deux programmes successifs sont enregistrés sur un disque DVD-RW avec la fonction de Programmation par minuterie **SHOWVIEW**, le début du deuxième programme peut ne pas figurer dans l'enregistrement.
- Si un programme dont la copie est limitée est reçu durant l'enregistrement par minuterie, l'appareil entre en mode de pause d'enregistrement. L'enregistrement redémarre si le programme autorise à nouveau l'enregistrement, si la durée programmée n'est pas écoulée.

IMPORTANT:

En cas de déménagement dans une autre région ou si le numéro de canal d'une chaîne est modifié, le mauvais numéro de canal sera affiché sur l'écran des programmes **SHOWVIEW** à l'étape 7. En pareil cas, régler le numéro guide correct pour cette chaîne. (☞ p. 73, "Réglage du système **SHOWVIEW**")

Pour les utilisateurs de récepteur satellite

Pour enregistrer par minuterie une diffusion satellite à l'aide du système **SHOWVIEW**:

- 1 Exécuter "Réglage des commandes de réception satellite" (☞ p. 22).
- 2 Exécuter "Enregistrement programmé avec le système **SHOWVIEW**" (☞ p. 45).
- 3 Laisser le récepteur satellite en marche.

Enregistrement quotidien/hebdomadaire

Il est possible d'enregistrer des programmes avec l'un des réglages de minuterie hebdomadaire/quotidien suivant.

Pour la platine disque dur

Lorsqu'un autre mode que le mode UNE FOIS (enregistrement unique) est choisi, l'espace nécessaire sur le disque dur est réservé pour de nouveaux enregistrements en effaçant des enregistrements antérieurs. Pour éviter la perte d'un enregistrement que vous souhaitez conserver, effectuer régulièrement des copies de sauvegarde de ces programmes sur disques DVD avant d'effacer des enregistrements antérieurs. Il est également possible de sauvegarder le titre de programmes hebdomadaires/quotidiens pour éviter de remplacer l'enregistrement de la semaine/du jour précédent(e). (☞ p. 48)

UNE FOIS (Enregistrement unique)

Dans ce mode, aucun programme ne sera automatiquement effacé.

HEBDO (REEMPL.) (Enregistrement hebdomadaire/ Remplacement hebdomadaire)

Lorsque le programme hebdomadaire sélectionné est diffusé, le programme de la semaine précédente est automatiquement effacé et remplacé par le nouveau programme. Sauvegarder le titre de chaque programme souhaité, le programme enregistré est alors sauvegardé sans être remplacé par le nouveau programme.

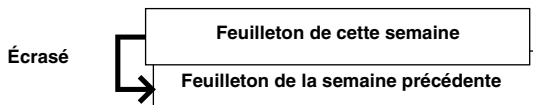

LUN-DIM (SUR 1 SEM)/ LUN-SAM (SUR 1 SEM)/ LUN-VEN (SUR 1 SEM) (Enregistrement quotidien/ Remplacement hebdomadaire)

Lorsque le programme hebdomadaire sélectionné est diffusé, le programme du même jour de la semaine précédente est automatiquement effacé et remplacé par le nouveau programme. Sauvegarder le titre de chaque programme souhaité, le programme enregistré est alors sauvegardé sans être remplacé par le nouveau programme.

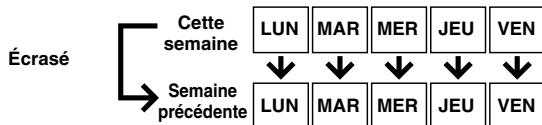

LUN-DIM (REEMPL.)/ LUN - SAM (REEMPL.)/ LUN - VEN (REEMPL.) (Enregistrement quotidien/ Remplacement quotidien)

Lorsque le programme quotidien sélectionné est diffusé, le programme de la veille est automatiquement effacé et remplacé par le nouveau programme. Sauvegarder le titre de chaque programme souhaité, le programme enregistré est alors sauvegardé sans être remplacé par le nouveau programme.

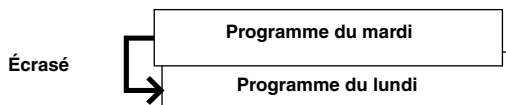

Pour la platine DVD

UNE FOIS (Enregistrement unique)

HEBDO (Enregistrement hebdomadaire)

LUN-DIM/ LUN-SAM/ LUN-VEN (Enregistrement quotidien)

Enregistrement VPS/PDC

Désormais disponibles sur certaines chaînes de télévision, les services PDC (Programme Delivery Control) et VPS (Video Programme System) sont conçus pour garantir un enregistrement programmé sûr et précis. Avec ce système, des signaux codés spéciaux sont transmis avec les signaux audio/vidéo. Ces codes contrôlent l'appareil vidéo et ont priorité sur les heures publiées éventuellement préalablement saisies dans la minuterie. Cela signifie que l'appareil démarrera et arrêtera l'enregistrement lorsque les émissions de télévision démarrent et se terminent—réellement, même si l'heure d'une émission a changé.

REMARQUES:

- Assurez-vous d'appuyer sur **VPS/PDC** après avoir suivi la procédure de programmation par minuterie pour activer la fonction d'enregistrement VPS/PDC. L'indicateur d'enregistrement VPS/PDC s'allume sur le panneau d'affichage avant lorsque la fonction d'enregistrement VPS/PDC est activée. Toutefois, il clignote rapidement lorsque **VPS/PDC** a été actionné sous les conditions suivantes:
 - L'horloge n'est pas réglée.
 - La programmation de la minuterie n'a pas été réglée.
 - Le disque n'est pas chargé.
 - Le HDD est plein.
- Lors de l'utilisation de l'enregistrement programmé manuel, régler l'heure de début (heure VPS ou PDC) exactement comme publié dans les magazines de télévision. Si l'heure est différente de celle annoncée, il n'y aura pas d'enregistrement.
- L'enregistrement VPS/PDC est également possible lorsqu'un récepteur satellite ou un système par câble est raccordé au connecteur [L-2 IN/DECODER] sur l'appareil.
- L'enregistrement VPS/PDC est également possible via le connecteur [L-1 IN/OUT].
- Lorsque l'enregistrement par minuterie via l'enregistrement VPS/PDC est en cours, il est impossible de changer entre les platines HDD et DVD et les menus suivants ne peuvent s'afficher:
 - Menu principal
 - Menu de la base de données des bibliothèques
 - Menu Édition
- Si l'appareil est sous tension lorsque l'enregistrement d'un programme par minuterie est réglé dans le HDD/DVD à l'aide du VPS/PDC, l'information PDC ne sera pas utilisée. Le programme sera enregistré à l'aide des temps de départ et d'arrêt programmé originalement.

Comment vérifier si la station reçue transmet un signal VPS/PDC

- 1 Maintenir enfoncé **DISPLAY** pendant 5 secondes environ. "VPS/PDC" apparaît en clignotant sur le panneau d'affichage avant. Si un signal VPS/PDC est détecté de la station, "VPS/PDC" s'arrêtera de clignoter. Si aucun signal VPS/PDC n'est détecté de la station, "VPS/PDC" clignotera lentement.
- 2 Appuyer de nouveau sur **DISPLAY** pour revenir à l'affichage normal.

Enregistrement programmé manuel

Il est possible de programmer l'enregistrement de 16 programmes au maximum.

Si le numéro **SHOWVIEW** du programme que l'on souhaite enregistrer est inconnu, utiliser la procédure suivante afin de régler l'appareil pour programmer un enregistrement.

- S'assurer que l'horloge intégrée à l'appareil est correctement réglée.
- Mettre l'appareil en marche.
- Mettre le téléviseur en marche et sélectionner le mode AV.
- Faire glisser l'interrupteur **TV/CABLE/SAT/DVD** vers **DVD**.

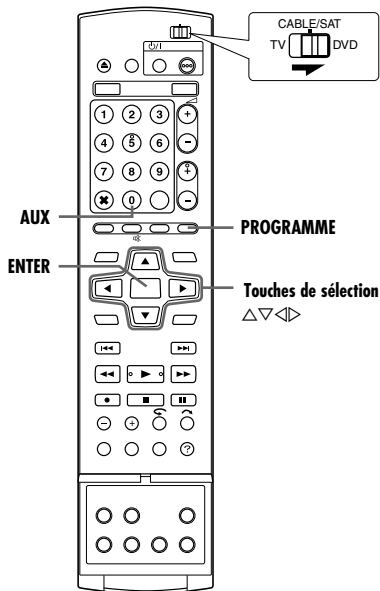

- 1 Insérer un disque inscriptible si un enregistrement sur DVD est effectué.
- 2 Appuyer sur **PROGRAMME** pour accéder à l'écran principal des programmes.
- 3 Appuyer sur les **touches de sélection** pour sélectionner "PROG CALEND", puis appuyer sur **ENTER**.
 - Lorsque "CAPACITE DE PROGRAMMATION ATTEINTE SUPPRIMEZ DES ROGRAMMATIONS PAR MINUTERIE INUTILES" apparaît sur l'écran du téléviseur, il faut annuler certains des programmes réservés. (☞ p. 48)
- 4 Appuyer sur les **touches de sélection** pour sélectionner la date souhaitée, puis appuyer sur **ENTER**.
- 5 Appuyer sur les **touches de sélection** pour sélectionner "ENREG.SUR", puis appuyer sur **ENTER**. Appuyer sur les **touches de sélection** pour sélectionner la platine d'enregistrement souhaitée, puis appuyer sur **ENTER**.
 
- 6 Appuyer sur les **touches de sélection** pour sélectionner "DEBUT", puis appuyer sur **ENTER**. Appuyer sur les **touches de sélection** pour régler l'heure de début, puis appuyer sur **ENTER**.
 - Chaque fois que $\Delta \nabla$ est actionné, l'heure de début avance/recule d'une minute.
 - Pour avancer/reculer l'heure de début de 30 minutes d'un coup, appuyer sur la touche $\Delta \nabla$ et maintenir la touche enfoncée.

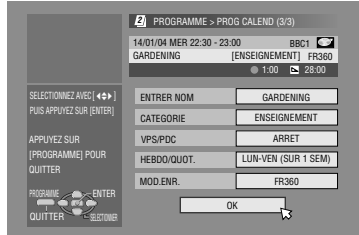
- 7 Appuyer sur les **touches de sélection** pour sélectionner "FIN", puis appuyer sur **ENTER**. Appuyer sur les **touches de sélection** pour régler l'heure d'arrêt, puis appuyer sur **ENTER**.
 - Chaque fois que $\Delta \nabla$ est actionné, l'heure d'arrêt avance/recule d'une minute.
 - Pour avancer/reculer l'heure de fin de 30 minutes d'un coup, appuyer sur la touche $\Delta \nabla$ et maintenir la touche enfoncée.
- 8 Appuyer sur les **touches de sélection** pour sélectionner "CHAINE", puis appuyer sur **ENTER**. Appuyer sur les **touches de sélection** pour sélectionner le canal désiré.
- 9 Appuyer sur les **touches de sélection** pour sélectionner "VALIDER", puis appuyer sur **ENTER**.
- 10 Régler les autres options d'enregistrement, le cas échéant.
 - Se reporter à l'étape 8 dans "Enregistrement programmé avec le système **ShowView**" (☞ p. 45).
- 11 Appuyer sur les **touches de sélection** pour sélectionner "OK", puis sur **ENTER** pour accéder à l'écran de confirmation du programme.
 
- 12 Appuyer sur les **touches de sélection** pour sélectionner "SORTIE", puis sur **ENTER** pour terminer la programmation de la minuterie.
 - Pour programmer une autre minuterie, appuyer sur les **touches de sélection** pour sélectionner "CONTINUER", puis sur **ENTER**.
 - Si le message "DES PROGRAMMES SE CHEVAUCHENT" apparaît sur l'écran du téléviseur, effacer ou modifier les programmes.

REMARQUES:

- Lorsque deux programmes successifs sont enregistrés sur un disque DVD-RW avec la fonction Programmation par minuterie manuelle, le début du deuxième programme peut ne pas figurer dans l'enregistrement.
- Si un programme dont la copie est limitée est reçu durant l'enregistrement par minuterie, l'appareil entre en mode de pause d'enregistrement. L'enregistrement redémarre si le programme autorise à nouveau l'enregistrement, si la durée programmée n'est pas écoulée.

Pour les utilisateurs de récepteur satellite

Pour enregistrer par minuterie une diffusion satellite à l'aide de l'enregistrement programmé manuel:

- 1 Exécuter "Réglage des commandes de réception satellite" (☞ p. 22).
- 2 Exécuter "Enregistrement programmé manuel" (☞ p. 47). À l'étape 8, appuyer sur **AUX** pour changer "CHAINE" sur "SAT". Ensuite, appuyer sur les **touches de sélection** pour entrer la position de canal eu égard à la diffusion satellite.
- 3 Laisser le récepteur satellite en marche.

Enregistrement de secours

Si un programme réglé pour la platine DVD ne peut être enregistré correctement, le programme est enregistré sur la platine HDD en mode XP.

- Si l'espace restant sur le disque dur n'est pas suffisant, le programme est enregistré sur la platine DVD jusqu'à épuisement de l'espace libre sur le disque DVD.
- Si "JUSTE" est sélectionné comme mode d'enregistrement, le mode d'enregistrement actuel de la platine DVD est utilisé.

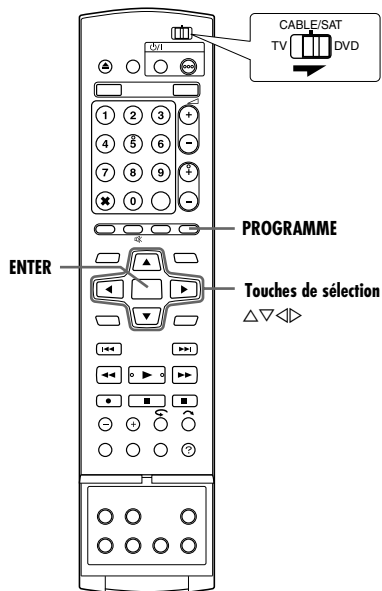

Vérification des programmes

Pour vérifier la liste de tous les programmes

- 1 Appuyer sur **PROGRAMME** pour accéder à l'écran principal des programmes.
- 2 Appuyer sur les **touches de sélection** pour sélectionner "LISTE PROG.", puis appuyer sur **ENTER**.
 - Des détails supplémentaires sur le programme sélectionné apparaissent dans la partie supérieure de l'écran.
 - La programmation quotidienne d'un titre apparaît comme un seul programme.

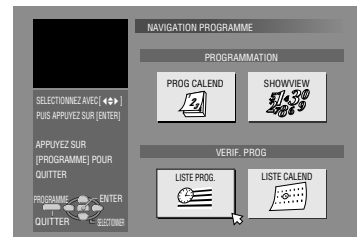

Pour vérifier la liste de programmes par date

- 1 Appuyer sur **PROGRAMME** pour accéder à l'écran principal des programmes.
- 2 Appuyer sur les **touches de sélection** pour sélectionner "LISTE CALEND", puis appuyer sur **ENTER**.
- 3 Appuyer sur les **touches de sélection** pour sélectionner la date souhaitée, puis appuyer sur **ENTER**.

Annuler et changer des programmes

- Avant de continuer, répéter les étapes décrites dans "Vérification des programmes" pour choisir un programme.

Pour annuler le programme

- 1 Appuyer sur les **touches de sélection** pour sélectionner "ANNULER", puis appuyer sur **ENTER**.

Pour modifier un réglage de programme

- 1 Appuyer sur les **touches de sélection** pour sélectionner "MODIFIER", puis appuyer sur **ENTER**.
- 2 Modifier les réglages des options d'enregistrement souhaitées, le cas échéant.
 - Se reporter aux étapes 4 – 12 dans "Enregistrement programmé manuel" (p. 47).



Pour ne pas effectuer l'enregistrement hebdomadaire/quotidien d'un programme jusqu'à la semaine ou au jour suivant(e)

Il est possible d'annuler temporairement l'enregistrement programmé quotidien/hebdomadaire pour une semaine/un jour donné(e).

- 1 Appuyer sur les **touches de sélection** pour sélectionner "SAUTER PROGRAMME", puis appuyer sur **ENTER**.
- 2 Appuyer sur les **touches de sélection** pour sélectionner "SAUTER", puis appuyer sur **ENTER**.

Pour enregistrer les titres des programmes hebdomadaires/quotidiens (Platine HDD uniquement)

Utiliser cette fonction pour éviter de remplacer (d' "écraser") les titres de programmes hebdomadaires/quotidiens de la semaine/du jour précédent(e).

- 1 Appuyer sur les **touches de sélection** pour sélectionner "ENREGISTRER TITRE", puis appuyer sur **ENTER**.
- 2 Appuyer sur les **touches de sélection** pour sélectionner "ENREG.", puis appuyer sur **ENTER**.

REMARQUE:

Cette fonction n'est disponible que si l'espace libre restant sur le disque dur est suffisant.

Enregistrement automatique d'émission satellite (Platine HDD uniquement)

Cette fonction permet d'enregistrer automatiquement un programme satellite qui est programmé par minuterie sur le récepteur satellite externe. Raccorder un récepteur satellite au connecteur [L-2 IN/DECODER] de l'appareil et programmer la minuterie sur le récepteur satellite. L'appareil démarre ou arrête l'enregistrement via les signaux d'entrée du récepteur satellite. Une fois l'enregistrement terminé, l'appareil s'éteint automatiquement.

ATTENTION:

- S'assurer de ne pas allumer le récepteur satellite avant que le programme ne soit exécuté; sinon, l'appareil démarrera l'enregistrement dès que le récepteur sera allumé.
- Dans le cas d'un raccordement à un autre appareil autre qu'un récepteur satellite au connecteur [L-2 IN/DECODER], s'assurer de ne pas engager le mode d'enregistrement automatique d'émission satellite; sinon, l'appareil démarrera l'enregistrement dès que l'autre appareil raccordé sera allumé.
- L'enregistrement automatique d'émission satellite et l'enregistrement par minuterie ne peuvent pas être effectués au même moment.

HDD

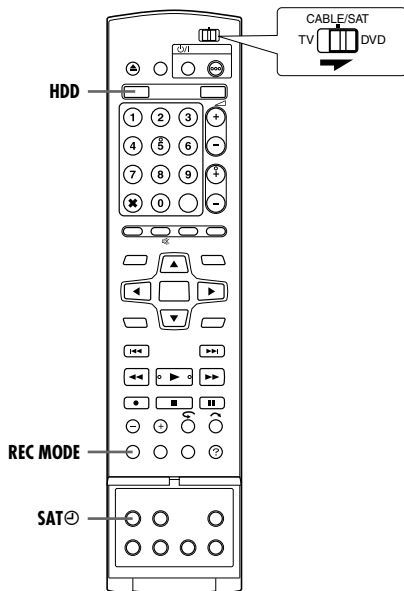
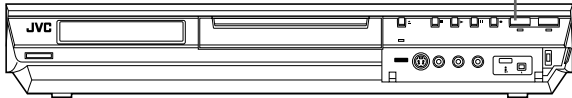

- S'assurer que le récepteur satellite est raccordé au connecteur [L-2 IN/DECODER] de l'appareil.
- Programmer la minuterie sur le récepteur satellite.
- Faire glisser l'interrupteur **TV/CABLE/SAT/DVD** vers **DVD**.

- 1 Appuyer sur **HDD** pour sélectionner la platine d'enregistrement.
- 2 Régler "SELECTION L-2" sur "SAT VIDEO" ou "SAT S-VIDEO". (p. 65)
 - Se reporter aussi à "IMPORTANT" à la page 68.
- 3 Appuyer plusieurs fois sur **REC MODE** pour régler le mode d'enregistrement.
- 4 Appuyer sur **SAT** et maintenir la touche enfoncée pendant environ 2 secondes pour enclencher le mode d'enregistrement automatique d'émission satellite. "SAT" apparaît sur le panneau d'affichage avant.

REMARQUES:

- Pour sortir du mode d'enregistrement automatique d'émission satellite, appuyer sur **SAT**.
- Si l'appareil est éteint, il n'est pas possible d'engager le mode d'enregistrement automatique de programme satellite.
- À l'étape 4, si "SAT" clignote rapidement sur le panneau d'affichage avant bien que l'alimentation du récepteur satellite soit coupée, l'enregistrement automatique d'émission satellite ne fonctionnera pas correctement avec ce récepteur satellite*. Si tel est le cas, effectuer "Enregistrement programmé manuel" (p. 47) pour enregistrer par minuterie l'émission satellite.

** Certains récepteurs satellite sortent des signaux même si leur alimentation est coupée. L'enregistrement automatique d'émission satellite n'est pas possible avec ces récepteurs satellite.*
- "SAT" clignote sur le panneau d'affichage avant alors que l'enregistrement automatique d'émission satellite est en cours.
- Pour la programmation de la minuterie du récepteur satellite, se référer au mode d'emploi du récepteur satellite.
- L'enregistrement automatique d'émission satellite n'est pas possible si le récepteur satellite n'a pas de minuterie.
- Si l'on appuie sur la touche **⏻/|** de l'appareil alors que l'enregistrement automatique d'émission satellite est en cours, l'appareil s'éteint et désengage le mode d'enregistrement automatique d'émission satellite.
- Si l'on souhaite enregistrer plusieurs émissions satellite avec l'enregistrement automatique d'émission satellite, il n'est pas possible de régler un mode d'enregistrement différent pour chaque programme.
- En fonction du type de récepteur satellite, l'appareil peut ne pas enregistrer une petite partie du début du programme ou enregistrer un peu plus longtemps que la durée actuelle du programme.
- Si le mode d'enregistrement automatique d'émission satellite est engagé alors que le récepteur satellite est allumé, l'appareil ne démarrera pas l'enregistrement automatique d'émission satellite même si "SAT" clignote sur le panneau d'affichage avant. Lorsque le récepteur satellite est éteint une fois, puis rallumé, l'appareil démarre l'enregistrement.
- Il est également possible d'enregistrer un programme de votre système câblé de la même façon si le système dispose d'une minuterie.
- La fonction Juste à l'heure (p. 77) ne marche pas lorsque le mode d'enregistrement automatique d'émission satellite est engagé.

Base de données des bibliothèques



La Base de données des bibliothèques (Library Database Navigation) permet de rechercher et de sélectionner les titres enregistrés sur les platines disque dur et DVD très facilement. Il est possible d'enregistrer jusqu'à 99 titres par disque.

À chaque fois qu'un titre est enregistré, les informations le concernant sont automatiquement enregistrées dans la Base de données des bibliothèques.

Il est ainsi possible d'accéder aux informations sur les titres enregistrés grâce à l'écran de la Base de données des bibliothèques. Ce dernier permet également de sélectionner l'un des titres enregistrés à l'aide de la Base de données des bibliothèques. L'illustration suivante montre l'écran de la Base de données des bibliothèques qui apparaît lors d'un appui sur **NAVIGATION**. Il est possible de déplacer la flèche pour sélectionner la position désirée sur l'écran en appuyant sur les **touches de sélection** sur la télécommande.

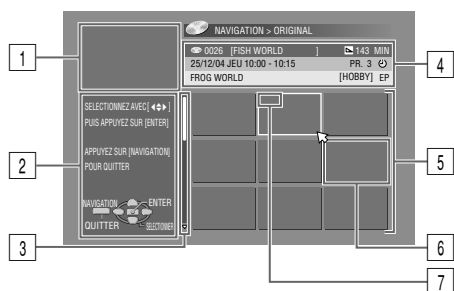

- 1 Écran de lecture
(Indique le programme de télévision reçu actuellement.)
- 2 Conseil de fonctionnement
- 3 Barre de défilement
(Apparaît lorsqu'il y a plus de neuf titres enregistrés (ou listes de lecture). La barre de défilement indique uniquement qu'il y a davantage de titres (ou listes de lecture) masqués sur l'affichage actuel à l'écran. Pour afficher les titres (ou listes de lecture) masqués, appuyer sur les **touches de sélection** plusieurs fois.)
- 4 Informations d'enregistrement concernant le titre indiqué par la flèche
- 5 Liste d'index
(Représentation miniature de chaque titre)
Les images miniatures ne sont pas destinées à la lecture.
- 6 Index
 - 🔒: Indique qu'aucun index n'est enregistré.
 - 🕒: Indique que le titre est en attente d'enregistrement par minuterie.
 - 📅: Indique qu'aucun titre n'est enregistré.
- 7 Icônes
(Indique le statut d'enregistrement de chaque titre.)

Les icônes et leur signification

	Ce titre est protégé en écriture.
	Ce titre a été enregistré avec la minuterie.
	Ce titre est un enregistrement hebdomadaire à remplacement hebdomadaire.
	Ce titre est un enregistrement quotidien à remplacement quotidien.
	Ce titre est un enregistrement quotidien à remplacement hebdomadaire.
	Ce titre n'a pas encore été visualisé.
	Ce titre est protégé contre la copie.
	Ce titre est enregistrable une seule fois (titre à copie unique).

À l'aide de la Base de données des bibliothèques, il est possible de modifier aisément des informations enregistrées, de modifier un titre ou une liste de lecture, ainsi que de rechercher le début de chaque titre.

À propos de l'enregistrement des informations

Les informations suivantes sont automatiquement enregistrées pour chaque titre lorsqu'un enregistrement ordinaire ou par minuterie est effectué, puis elles sont stockées sur un endroit spécifié sur l'appareil.

- index* (images miniatures fixes montrant les titres des programmes)
- titre du programme*
- catégorie*
- date et heure
- canal
- mode d'enregistrement
- durée d'enregistrement

Les éléments marqués avec un astérisque (*) peuvent facilement être modifiés et enregistrés une nouvelle fois après l'enregistrement à l'aide de la Base de données des bibliothèques.

Les limites de l'enregistrement

Il est possible d'enregistrer les informations de 99 titres au maximum pour la platine DVD et 200 titres pour la platine disque dur.

Lorsque le volume des informations atteint les limites, il n'est plus possible d'enregistrer de nouveaux titres. Dans ce cas, il faut supprimer les anciens titres pour pouvoir en enregistrer de nouveaux. (p. 52)

REMARQUES:

- Une fois le disque DVD-R/RW (mode vidéo) finalisé, les affichages de l'enregistrement d'origine et de liste de lecture n'apparaissent pas. Seul l'affichage de la bibliothèque apparaît.
- Lorsque le titre enregistré est déplacé sur HDD à DVD, l'icône devient 🕒.
- Le son du canal de réception peut être interrompu lorsque l'écran Base de données des bibliothèques est affiché.
- L'ordre des images miniatures qui sont affichées en appuyant sur **DUBBING** diffère des images affichées en appuyant sur **NAVIGATION** ou sur **EDIT**.
- L'enregistrement par minuterie est impossible durant le montage d'images miniatures ou de listes de lecture en appuyant sur **EDIT**. Pour faire disparaître de l'écran de montage avant d'effectuer l'enregistrement par minuterie, appuyer sur **EDIT**.

Recherche du début d'un titre

- Mettre le téléviseur en marche et sélectionner le mode AV.
- Faire glisser l'interrupteur **TV/CABLE/SAT/DVD** vers **DVD**.
- Appuyer sur **HDD** ou **DVD** pour sélectionner la platine correspondante.
- Charger un disque DVD sur lequel effectuer la recherche.

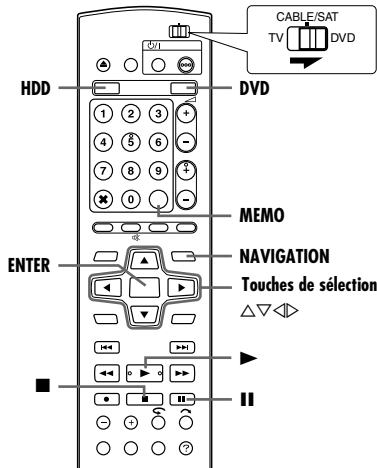

Il est facile de rechercher le début des titres grâce à la Base de données des bibliothèques.

- 1 Appuyer sur **NAVIGATION**. L'écran de la Base de données des bibliothèques apparaît.
- 2 Appuyer sur les **touches de sélection** pour sélectionner "ORIGINAL", puis appuyer sur **ENTER**.
- 3 Appuyer sur les **touches de sélection** pour sélectionner l'index (petites images), puis appuyer sur **ENTER**.
 - Si on souhaite lire plusieurs programmes continuellement, appuyer sur **MEMO** une fois les titres désirés sélectionnés. Les numéros de l'ordre de lecture apparaissent sur l'index. Jusqu'à 8 titres peuvent être sélectionnés.
 - Pour modifier l'ordre, déplacer la flèche sur l'index désiré et appuyer sur **MEMO**. Le numéro disparaît et l'appareil renumérote les autres programmes automatiquement.
 - Pour annuler l'ordre, il suffit d'appuyer sur **CANCEL(X)**.

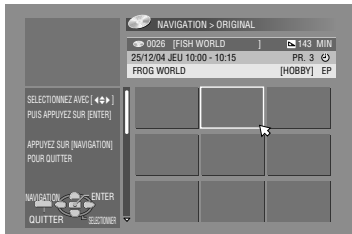

- 4 Appuyer sur les **touches de sélection** pour sélectionner "DEBUT", puis appuyer sur **ENTER**.
 - Pour reprendre la lecture à partir de l'instant à l'endroit où elle a été précédemment arrêtée, appuyer sur les **touches de sélection** pour sélectionner "REPRENDRE", puis sur **ENTER**.
 - Pour lire en boucle le titre sélectionné, appuyer sur les **touches de sélection** pour sélectionner "REPETER", puis sur **ENTER**.
- 5 Appuyer sur **II** pour faire une pause de lecture.
- Pour reprendre une lecture normale, appuyer sur **▶**.
- 6 Appuyer sur **■** pour arrêter la lecture.

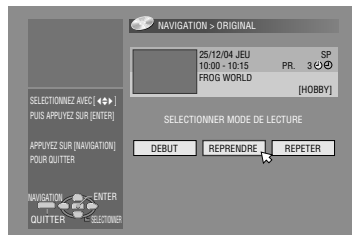

Modification des informations d'origine



- Mettre le téléviseur en marche et sélectionner le mode AV.
- Faire glisser l'interrupteur **TV/CABLE/SAT/DVD** vers **DVD**.
- Appuyer sur **HDD** ou **DVD** pour sélectionner la platine correspondante.
- Charger un disque DVD à modifier.

ATTENTION:

- Il n'est pas possible de modifier les disques enregistrés sur les platines DVD d'autres fabricants.
- L'enregistrement par minuterie est impossible durant le montage de l'index en appuyant sur **EDIT**. Pour faire disparaître de l'écran de montage avant d'effectuer l'enregistrement par minuterie, appuyer sur **EDIT**.

Modification de l'index

- 1 Appuyer sur **EDIT**. L'écran de modification apparaît.
- 2 (Platine DVD uniquement) Appuyer sur les **touches de sélection** pour sélectionner "MODIFIER" sous "ORIGINAL/LISTE LECTURE", puis appuyer sur **ENTER**.
- 3 Appuyer sur les **touches de sélection** pour sélectionner "MODIFIER" sous "ORIGINAL", puis appuyer sur **ENTER**.
- 4 Appuyer sur les **touches de sélection** pour sélectionner le titre à modifier, puis appuyer sur **ENTER**.
- 5 Appuyer sur les **touches de sélection** pour sélectionner "INDEX".
- 6 Appuyer sur **▶** pour lancer la lecture. Appuyer sur **◀◀** ou **▶▶** pour rechercher l'image pour le titre, puis appuyer sur **II**.
 - Les images du titre apparaissent sur la fenêtre de gauche.
- 7 Vérifier que la flèche est bien sur "REPLACER", puis appuyer sur **ENTER** pour enregistrer le nouvel index. Le nouvel index apparaît sur la fenêtre de droite.
 - En appuyant sur **ENTER** alors que la flèche est sur "RETOUR", on peut revenir à l'écran précédent.
- 8 Appuyer sur **EDIT** pour retourner à l'écran normal.

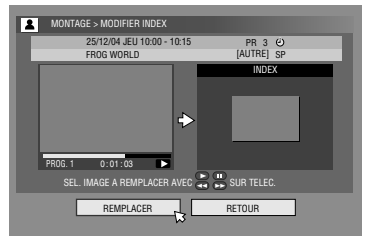
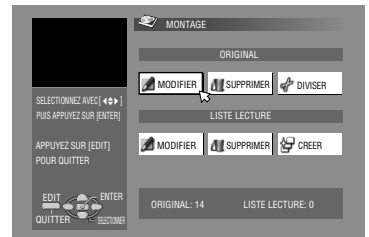

Modification d'un nom de titre

- 1 Reprendre les étapes 1 – 4 de “Modification de l'index” (☞ p. 51) avant de continuer.
- 2 Appuyer sur les **touches de sélection** pour sélectionner “NOM”, puis appuyer sur **ENTER**.
- 3 Appuyer sur les **touches de sélection** pour sélectionner “ALPHABET”, “SYMBOLE1” ou “SYMBOLE2”.
- 4 Appuyer sur les **touches de sélection** pour sélectionner la lettre ou le symbole souhaité, puis appuyer sur **ENTER**. Répéter cette procédure pour finir le nom.
 - Pour corriger une lettre, appuyer sur les **touches de sélection** pour sélectionner “SUPPRIMER”, puis sur **ENTER**.
 - Il est possible d'entrer jusqu'à 64 lettres.
- 5 Appuyer sur les **touches de sélection** pour sélectionner “ENREG.”, puis appuyer sur **ENTER**.
- 6 Appuyer sur **EDIT** pour retourner à l'écran normal.

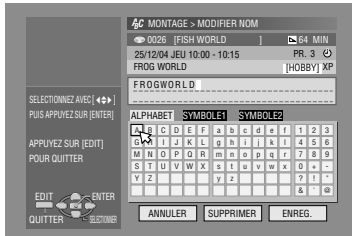

Modification d'une catégorie

- 1 Reprendre les étapes 1 – 4 de “Modification de l'index” (☞ p. 51) avant de continuer.
- 2 Appuyer sur les **touches de sélection** pour sélectionner “CATEGORIE”, puis appuyer sur **ENTER**.
- 3 Appuyer sur les **touches de sélection** pour sélectionner la catégorie souhaitée, puis appuyer sur **ENTER**.
- 4 Appuyer sur **EDIT** pour retourner à l'écran normal.

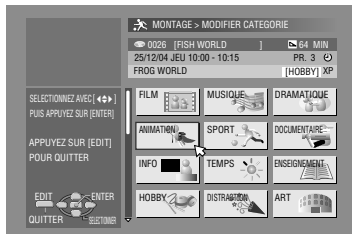

Protection du titre (DVD-RAM et DVD-RW (mode VR) uniquement)

Il est possible de protéger un titre important pour empêcher tout effacement accidentel.

- 1 Reprendre les étapes 1 – 2 de “Modification de l'index” (☞ p. 51) avant de continuer.
- 2 Appuyer sur les **touches de sélection** pour sélectionner “PROTEG.”, puis appuyer sur **ENTER**.
- 3 Appuyer sur les **touches de sélection** pour sélectionner le titre à protéger, puis appuyer sur **ENTER**.
- 4 Appuyer sur les **touches de sélection** pour sélectionner “PROTEG.”, puis appuyer sur **ENTER** et “” apparaît.
 - Pour annuler la protection, reprendre les étapes 3 – 4. À l'étape 4, sélectionner “ANNULER PROTEGER”, puis appuyer sur **ENTER**.
- 5 Appuyer sur **EDIT** pour retourner à l'écran normal.

REMARQUE:

Tous les titres sur un disque sont supprimés une fois le disque formaté, même les titres protégés. (☞ p. 52)

Effacement d'un titre

Il n'est pas possible d'enregistrer dans la Base de données des bibliothèques une fois que les informations de 99 titres ont été enregistrées pour la platine DVD (200 titres pour la platine disque dur). L'effacement de titres inutiles après la copie ou d'autres opérations peut augmenter le temps restant sur le disque et sa capacité d'enregistrement. (En ce qui concerne les disques DVD-R, bien qu'il soit possible de supprimer des titres enregistrés, la capacité disponible d'enregistrement n'augmente pas.) Le titre supprimé ne pourra jamais être récupéré. Les listes de lectures et autres informations de titre résidant dans la bibliothèque sur l'appareil sont également supprimées.

- 1 Appuyer sur **EDIT**. L'écran de modification apparaît.
- 2 (Platine DVD uniquement) Appuyer sur les **touches de sélection** pour sélectionner “MODIFIER” sous “ORIGINAL/LISTE LECTURE”, puis appuyer sur **ENTER**.
- 3 Appuyer sur les **touches de sélection** pour sélectionner “SUPPRIMER” sous “ORIGINAL”, puis appuyer sur **ENTER**.
- 4 Appuyer sur les **touches de sélection** pour sélectionner le titre à supprimer, puis appuyer sur **ENTER**.
- 5 Appuyer sur les **touches de sélection** pour sélectionner “SUPPRIMER”, puis appuyer sur **ENTER**.
 - Pour annuler la suppression, sélectionner “ANNULER”, puis appuyer sur **ENTER**.
- 6 Appuyer sur **EDIT** pour retourner à l'écran normal.

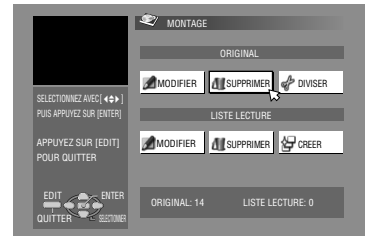

Suppression d'une partie du titre que l'on ne souhaite pas garder (DVD-RAM et DVD-RW (mode VR) uniquement)

Il est possible d'effacer une partie du titre que l'on ne souhaite pas garder.

- 1 Reprendre les étapes 1 – 2 de "Modification de l'index" (p. 51) avant de continuer.
- 2 Appuyer sur les **touches de sélection** pour sélectionner "EFF. SEQ", puis appuyer sur **ENTER**.
- 3 Appuyer sur les **touches de sélection** pour sélectionner le titre avec la partie indésirable à supprimer, puis appuyer sur **ENTER**.
- 4 Appuyer sur ► pour lancer la lecture. Appuyer sur ◀◀ ou ▶▶ pour choisir l'instant à partir duquel commencer la suppression, puis appuyer sur **II**.
- 5 Vérifier que la flèche est sur "DEBUT", puis appuyer sur **ENTER**.
- 6 Appuyer sur ► pour lancer la lecture. Appuyer sur ◀◀ ou ▶▶ pour choisir l'instant à partir duquel finir la suppression, puis appuyer sur **II**.
- 7 Appuyer sur les **touches de sélection** pour sélectionner "FIN", puis appuyer sur **ENTER**.
 - Sélectionner "APERÇU", puis appuyer sur **ENTER** pour avoir un aperçu du programme édité.
- 8 Appuyer sur les **touches de sélection** pour sélectionner "OK", puis appuyer sur **ENTER**.
 - Si on ne souhaite supprimer la scène, appuyer sur **RETURN**.

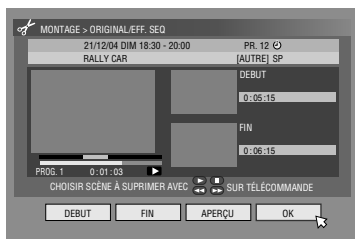

Pour modifier les points

- 1 Appuyer sur **RETURN**.
- 2 Répéter les étapes 4 – 8 le nombre de fois nécessaire.
- 9 Appuyer sur les **touches de sélection** pour sélectionner "SUPPRIMER", puis appuyer sur **ENTER**. La scène sélectionnée est supprimée.
 - Pour annuler la suppression, appuyer sur les **touches de sélection** pour sélectionner "ANNULER", puis sur **ENTER**.
- 10 Appuyer sur **EDIT** pour retourner à l'écran normal.

REMARQUES:

- Il se peut qu'il y ait une différence de quelques secondes entre la scène qui doit être éditée et la scène éditée en réalité.
- La capacité disponible d'enregistrement peut ne pas correspondre à la scène supprimée une fois la suppression effectuée.

Division d'un titre (Platine HDD uniquement)

- 1 Appuyer sur **EDIT**. L'écran de modification apparaît.
- 2 Appuyer sur les **touches de sélection** pour sélectionner "DIVISER", puis appuyer sur **ENTER**.
- 3 Appuyer sur les **touches de sélection** pour sélectionner le titre à diviser, puis appuyer sur **ENTER**.
- 4 Appuyer sur ► pour lancer la lecture. Appuyer sur ◀◀ ou ▶▶ pour localiser le point à diviser, puis appuyer sur **II**.
- 5 Vérifier que la flèche est sur "DIVISER", puis appuyer sur **ENTER**.
 - La première image (début) du titre nouvellement créé apparaît dans la fenêtre inférieure droite.
 - Sélectionner sur "APERÇU", puis appuyer sur **ENTER**. Les premières secondes du nouveau titre sont lues, puis la lecture est mise en pause au point de division.
 - Pour annuler la division, appuyer sur les **touches de sélection** pour sélectionner "REESSAYER", puis sur **ENTER**. Répéter la procédure ci-dessus pour localiser un autre point de division.
- 6 Appuyer sur les **touches de sélection** pour sélectionner "OK", puis appuyer sur **ENTER**.
- 7 Appuyer sur les **touches de sélection** pour sélectionner "DIVISER", puis appuyer sur **ENTER**.
 - Sélectionner "ANNULER", puis appuyer sur **ENTER** pour revenir à l'écran précédent.
- 8 Appuyer sur **EDIT** pour retourner à l'écran normal.

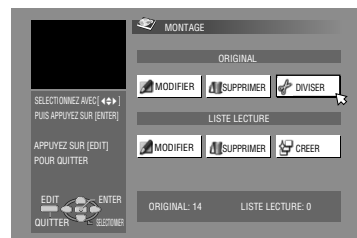

REMARQUE:

Il se peut qu'il y ait une différence de quelques secondes entre la scène qui doit être éditée et la scène éditée en réalité.

Modification du chapitre (HDD, DVD-RAM et DVD-RW (mode VR) uniquement)

Il est possible de créer et supprimer des marques de chapitre dans les titres.

- 1 Reprendre les étapes 1 – 4 de "Modification de l'index" (p. 51) avant de continuer.
- 2 Appuyer sur les **touches de sélection** pour sélectionner "CHAPITRE", puis appuyer sur **ENTER**.
- 3 Appuyer sur ► pour lancer la lecture. Appuyer sur ◀◀ ou ▶▶, puis appuyer sur **II** au niveau des positions à marquer d'un signet.
- 4 Appuyer sur les **touches de sélection** pour sélectionner "MARQUER", puis appuyer sur **ENTER**.
 - Pour annuler la marque, appuyer sur les **touches de sélection** pour sélectionner "REESSAYER", puis sur **ENTER**.
 - Répéter les étapes 3 et 4 ci-dessus pour localiser un autre point à marquer par un signet.
- 5 Appuyer sur ◀◀ ou ▶▶, pour sélectionner un chapitre à effacer, appuyer sur les **touches de sélection** pour sélectionner "EFFACER", puis appuyer sur **ENTER**.
 - Pour annuler la suppression, appuyer sur les **touches de sélection** pour sélectionner "REESSAYER", puis sur **ENTER**.
- 6 Appuyer sur **EDIT** pour retourner à l'écran normal.

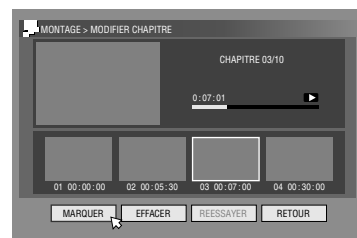

REMARQUE:

Il se peut qu'il y ait une différence de quelques secondes entre la scène qui doit être éditée et la scène éditée en réalité.

Modification des informations de liste de lecture



- Mettre le téléviseur en marche et sélectionner le mode AV.
- Faire glisser l'interrupteur TV/CABLE/SAT/DVD vers DVD.
- Appuyer sur **HDD** ou **DVD** pour sélectionner la platine correspondante.
- Charger un disque DVD à modifier.

ATTENTION:

- Il n'est pas possible de modifier les disques enregistrés sur les platines DVD d'autres fabricants.
- L'enregistrement par minuterie est impossible durant le montage de l'index en appuyant sur **EDIT**. Pour faire disparaître de l'écran de montage avant d'effectuer l'enregistrement par minuterie, appuyer sur **EDIT**.

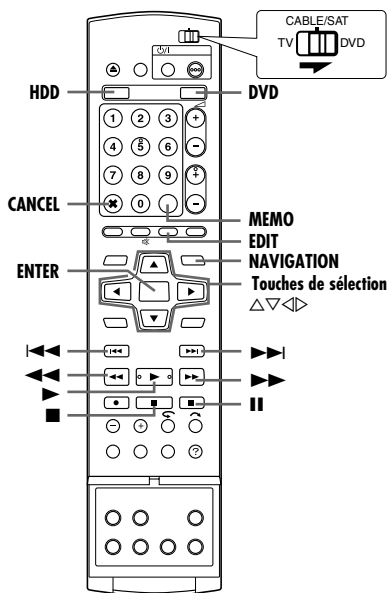

Liste de lecture

Il s'agit d'un ensemble de scènes. Une liste de lecture peut être librement éditée et lue sans jamais avoir à changer les données de l'enregistrement d'origine.

Grâce à la fonction d'accès aléatoire d'un disque (qui permet aux données vidéo d'être lues instantanément où qu'elles se trouvent sur le disque), une liste de lecture comprend les informations sur le compteur de la minuterie pour les points de départ et de fin, sur les index pour la vérification du contenu enregistré, sur les catégories, et plus encore. La lecture effectuée en fonction d'une liste de lecture créée permet d'accéder à diverses combinaisons d'images à partir d'un seul titre.

Création d'une liste de lecture

- 1 Appuyer sur **EDIT**. L'écran de modification apparaît.
- 2 (Platine DVD uniquement) Appuyer sur les **touches de sélection** pour sélectionner "MODIFIER" sous "ORIGINAL/LISTE LECTURE", puis appuyer sur **ENTER**.
- 3 Appuyer sur les **touches de sélection** pour sélectionner "CREER", puis appuyer sur **ENTER**.
- 4 Appuyer sur les **touches de sélection** pour sélectionner un titre comprenant des scènes à inclure dans la liste de lecture, puis sur **ENTER**.
- 5 Appuyer sur **▶** pour lancer la lecture. Appuyer sur **◀◀** ou **▶▶** pour trouver l'instant à partir duquel commencer la liste de lecture créée, puis appuyer sur **II**.
- 6 Vérifier que la flèche est sur "DEBUT/FIN", puis appuyer sur **ENTER**.
 - Le temps de montage en entrée est affiché à l'écran.
 - Pour annuler, appuyer sur les **touches de sélection** pour sélectionner "REESSAYER", puis appuyer sur **ENTER**.
- 7 Appuyer sur **▶** pour lancer la lecture. Appuyer sur **◀◀** ou **▶▶** pour trouver l'instant à partir duquel finir la liste de lecture créée, puis appuyer sur **II**.
- 8 Vérifier que la flèche est sur "DEBUT/FIN", puis appuyer sur **ENTER**.
 - Le temps de montage en sortie est affiché à l'écran.
 - Le point de montage en sortie doit venir après le point de montage en entrée.
 - Sélectionner "APERÇU", puis appuyer sur **ENTER** pour avoir un aperçu de la liste de lecture.
- 9 Appuyer sur les **touches de sélection** pour sélectionner "OK", puis appuyer sur **ENTER**.
- 10 Appuyer sur **touches de sélection** pour sélectionner "SORTIE", puis sur **ENTER** pour retourner à l'écran normal.
- 11 Appuyer sur **EDIT** pour retourner à l'écran normal.

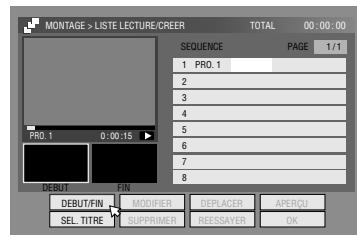

REMARQUES:

- Il se peut qu'il y ait une différence de quelques secondes entre la scène qui doit être éditée et la scène éditée en réalité.
- Il est possible de modifier le titre, l'index et la catégorie de la liste de lecture de la même manière que "ORIGINAL". (p. 51)
- Il est possible de modifier la liste de lecture tout juste créée en ajoutant ou déplaçant certaines parties, ou en supprimant celles que l'on ne souhaite pas garder dans le but d'obtenir un programme condensé, etc.

Modification de scènes

- 1 Appuyer sur **EDIT**. L'écran de modification apparaît.
- 2 (Platine DVD uniquement) Appuyer sur les **touches de sélection** pour sélectionner "MODIFIER" sous "ORIGINAL/LISTE LECTURE", puis appuyer sur **ENTER**.
- 3 Appuyer sur les **touches de sélection** pour sélectionner "MODIFIER" sous "LISTE LECTURE", puis appuyer sur **ENTER**.
- 4 Appuyer sur les **touches de sélection** pour sélectionner la liste de lecture à modifier, puis sur **ENTER**.

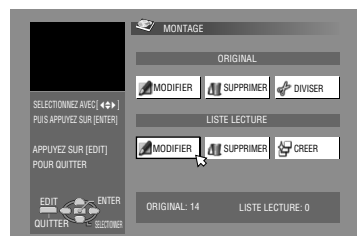

- 5 Appuyer sur les **touches de sélection** pour sélectionner “SEQUENCE”, puis appuyer sur **ENTER**.
- 6 Appuyer sur les **touches de sélection** pour sélectionner “MODIFIER”, puis appuyer sur **ENTER**.
- 7 Appuyer sur les **touches de sélection** pour sélectionner le point de départ ou de fin d’une scène à modifier, puis appuyer sur **ENTER**.
- 8 Exécuter les étapes de 5 – 11 dans “Création d’une liste de lecture” (☞ p. 54).

Ajout de scènes

- 1 Reprendre les étapes 1 – 5 de “Modification de scènes” (☞ p. 54) avant de continuer.
- 2 Appuyer sur les **touches de sélection** pour sélectionner “SEL. TITRE”, puis appuyer sur **ENTER**.
- 3 Exécuter les étapes de 4 – 11 dans “Création d’une liste de lecture” (☞ p. 54).

Déplacement de scènes

- 1 Reprendre les étapes 1 – 5 de “Modification de scènes” (☞ p. 54) avant de continuer.
- 2 Appuyer sur les **touches de sélection** pour sélectionner “DEPLACER”, puis appuyer sur **ENTER**.
- 3 Appuyer sur les **touches de sélection** pour sélectionner la scène à déplacer, puis sur **ENTER**.
- 4 Appuyer sur les **touches de sélection** pour sélectionner une autre scène vers laquelle la scène doit être déplacée, puis sur **ENTER**.
 - Pour annuler le déplacement, appuyer sur les **touches de sélection** pour sélectionner “REESSAYER”, puis sur **ENTER**.
- 5 Exécuter les étapes de 9 – 11 dans “Création d’une liste de lecture” (☞ p. 54).

Suppression de scènes

- 1 Reprendre les étapes 1 – 5 de “Modification de scènes” (☞ p. 54) avant de continuer.
- 2 Appuyer sur les **touches de sélection** pour sélectionner “SUPPRIMER”, puis appuyer sur **ENTER**.
- 3 Appuyer sur les **touches de sélection** pour sélectionner la scène à supprimer, puis sur **ENTER**.
- 4 Exécuter les étapes de 9 – 11 dans “Création d’une liste de lecture” (☞ p. 54).

Lecture d’une liste de lecture

- 1 Appuyer sur **NAVIGATION**. L’écran de la Base de données des bibliothèques apparaît.
- 2 Appuyer sur les **touches de sélection** pour sélectionner “LISTE LECTURE”, puis appuyer sur **ENTER**.
- 3 Appuyer sur les **touches de sélection** pour sélectionner l’index (petites images) de la liste de lecture souhaitée, puis appuyer sur **ENTER**.



- Si on souhaite lire plusieurs listes de lecture continuellement, appuyer sur **MEMO** une fois les listes de lecture désirées sélectionnées. Les numéros de l’ordre de lecture apparaissent sur l’index. Il est possible de choisir jusqu’à 30 listes de lecture.
- Pour modifier l’ordre, déplacer la flèche sur l’index désiré et appuyer sur **MEMO**. Le numéro disparaît et l’appareil renumérote les autres listes de lecture automatiquement.
- Pour annuler l’ordre, il suffit d’appuyer sur **CANCEL(X)**.

- 4 Appuyer sur les **touches de sélection** pour sélectionner “DEBUT”, puis appuyer sur **ENTER**. La lecture démarre.
 - Lorsque la lecture de la liste de lecture est terminée, l’écran normal s’affiche.
 - L’écran normal s’affiche également lorsque **■** est appuyé pour arrêter la lecture de la liste de lecture.

Suppression d’une liste de lecture

- 1 Appuyer sur **EDIT**. L’écran de modification apparaît.
- 2 (Platine DVD uniquement) Appuyer sur les **touches de sélection** pour sélectionner “MODIFIER” sous “ORIGINAL/LISTE LECTURE”, puis appuyer sur **ENTER**.
- 3 Appuyer sur les **touches de sélection** pour sélectionner “SUPPRIMER” sous “LISTE LECTURE”, puis appuyer sur **ENTER**.
- 4 Appuyer sur les **touches de sélection** pour sélectionner une liste de lecture à supprimer, puis sur **ENTER**.
- 5 Appuyer sur les **touches de sélection** pour sélectionner “SUPPRIMER”, puis appuyer sur **ENTER**.
 - Pour annuler la suppression, sélectionner “ANNULER”, puis appuyer sur **ENTER**.
- 6 Appuyer sur **EDIT** pour retourner à l’écran normal.

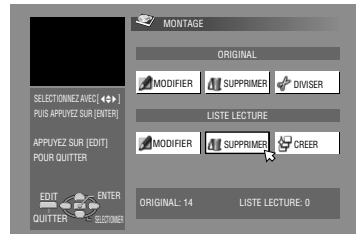

REMARQUE:

Même si une liste de lecture est supprimée, cela n’affecte pas les titres enregistrés, ni les informations de bibliothèques.

Modification de l’index

- 1 Reprendre les étapes 1 – 4 de “Modification de scènes” (☞ p. 54) avant de continuer.
- 2 Exécuter les étapes de 5 – 8 de “Modification de l’index” (☞ p. 51).

Modification du nom d’une liste de lecture

- 1 Reprendre les étapes 1 – 4 de “Modification de scènes” (☞ p. 54) avant de continuer.
- 2 Exécuter les étapes de 2 – 6 de “Modification d’un nom de titre” (☞ p. 52).

Modification d’une catégorie

- 1 Reprendre les étapes 1 – 4 de “Modification de scènes” (☞ p. 54) avant de continuer.
- 2 Exécuter les étapes de 2 – 4 de “Modification d’une catégorie” (☞ p. 52).

Modification des informations de bibliothèque



Des informations de titres peuvent être enregistrées dans la mémoire de l'appareil, et ce pour un maximum de 2 000 titres pour 600 disques DVD. Cela permet de faciliter la localisation d'un titre (ou d'une liste de lecture) recherchée en triant la liste suivant les options enregistrées pendant (ou après) l'enregistrement.

- Mettre le téléviseur en marche et sélectionner le mode AV.
- Faire glisser l'interrupteur **TV/CABLE/SAT/DVD** vers **DVD**.
- Appuyer sur **HDD** ou **DVD** pour sélectionner la platine correspondante.

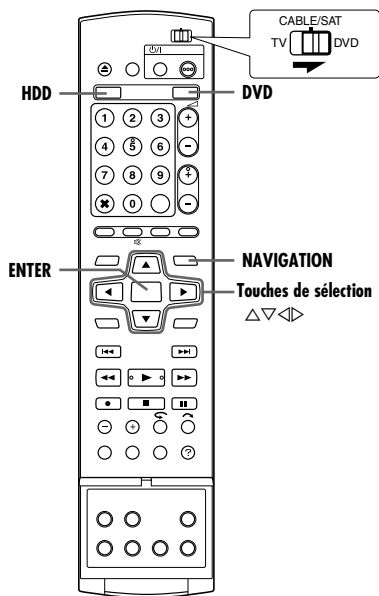

Recherche d'un titre dans la bibliothèque

- 1 Appuyer sur **NAVIGATION**. L'écran de la Base de données des bibliothèques apparaît.
- 2 Appuyer sur les **touches de sélection** pour sélectionner le bouton de tri approprié pour trier des informations, puis appuyer sur **ENTER**.
 - “DATE”:
Trier par date
 - “N° DISQUE”:
Trier par numéro de disque
 - “CATEGORIE”:
Trier par catégorie
 - “NOM”:
Trier par nom
- 3 Appuyer sur les **touches de sélection** pour sélectionner le titre souhaité, puis appuyer sur **ENTER**.
 - La lecture démarre automatiquement une fois le titre choisi trouvé.

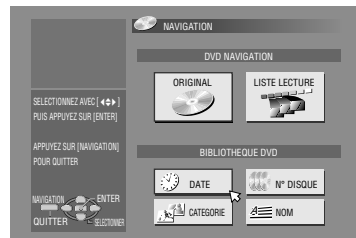

REMARQUE:

Si un disque enregistré dans la bibliothèque est enregistré ou modifié sur un DVD d'un autre fabricant, il se peut que le disque ne fonctionne plus correctement.

Enregistrement d'un disque

Lorsqu'un disque ne figurant pas dans la base de données des bibliothèques est inséré, un message apparaît, demandant de confirmer l'ajout du disque. Si l'ajout dans la base de données des bibliothèques est souhaité, suivre la procédure ci-dessous.

- 1 Appuyer sur les **touches de sélection** pour sélectionner “ENREGISTRER”, puis appuyer sur **ENTER** pour confirmer l'inscription.
- 2 Appuyer sur **NAVIGATION** pour retourner à l'écran normal.

REMARQUES:

- Il est impossible d'enregistrer des disques formatés sur des appareils autres que les enregistreurs de DVD de JVC.
- Il est impossible d'enregistrer des disques enregistrés sur des appareils autres que les enregistreurs DVD de JVC.
- Il est impossible d'inscrire des disques lorsque “ENR. LA LIBRAIRIE SOUS” est réglé sur “ARRET”. (p. 71)

Lecture via la navigation MP3/WMA/JPEG



Cet appareil est compatible pour la lecture des fichiers de sons MP3/WMA et fichiers de photos JPEG prises avec des appareils photo numériques ou autres.

La navigation MP3/WMA/JPEG vous permet de rechercher et de sélectionner les fichiers souhaités enregistrés sur un disque CD-/RW ou CD-ROM en toute simplicité.

- Mettre le téléviseur en marche et sélectionner le mode AV.
- Faire glisser l'interrupteur **TV/CABLE/SAT/DVD** vers **DVD**.
- Appuyer sur **DVD** pour sélectionner la platine DVD.

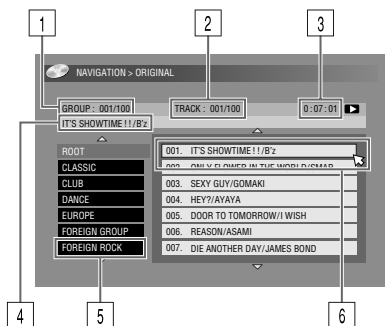

- 1 Nombre du groupe sélectionné ou nombre total de groupes présents sur le disque
- 2 Numéro du fichier sélectionné/Nombre total de fichiers présents dans le groupe contenant le fichier sélectionné
- 3 Temps écoulé (MP3 uniquement)
- 4 Nom du fichier sélectionné
- 5 Nom du groupe
- 6 Fichier sélectionné

REMARQUES:

- S'il existe plus de 100 fichiers, le reste des fichiers n'est pas affiché. Dans ce cas, appuyer sur **ON SCREEN** pour les afficher sur l'écran du téléviseur.
- Si les fichiers MP3 et les fichiers WMA sont enregistrés sur le même disque, les fichiers WMA ne peuvent être lus étant donné qu'ils ne sont pas affichés sur l'écran de navigation.

Recherche de groupes et de pistes

- 1 Insérer un disque.
- 2 Appuyer sur **NAVIGATION**.
- 3 Appuyer sur les **touches de sélection** pour sélectionner "ORIGINAL", puis appuyer sur **ENTER**.
- 4 Appuyer sur les **touches de sélection** pour sélectionner le groupe souhaité, puis appuyer sur **ENTER**.
 - Une liste de tous les fichiers du groupe apparaît.
- 5 Appuyer sur les **touches de sélection** pour sélectionner l'élément souhaité, puis appuyer sur **ENTER**. L'appareil démarre la lecture à partir de l'élément sélectionné.
 - L'appareil s'arrête lorsque tous les éléments dans le groupe sélectionné ont été lus.

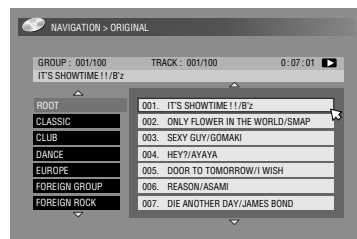
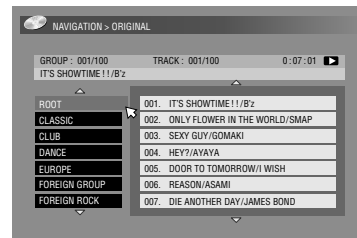

REMARQUES:

- Si on appuie sur **SELECT**(▶) au lieu de **ENTER** à l'étape 4, l'appareil démarre la lecture à partir du premier fichier dans le groupe.
- La lecture des fichiers JPEG s'effectue en tant que diapositives selon l'intervalle réglé. (☞ p. 33)
- Si un nom de fichier comprend un caractère de 2 octets quelconque, l'appareil peut ne pas afficher le nom du fichier en question correctement.
- L'ordre des groupes et des éléments illustrés aux étapes 4 et 5 peut différer de l'ordre affiché sur l'ordinateur.

Copie

- Mettre l'appareil en marche.
- Mettre le téléviseur en marche et sélectionner le mode AV.
- Faire glisser l'interrupteur **TV/CABLE/SAT/DVD** vers **DVD**.

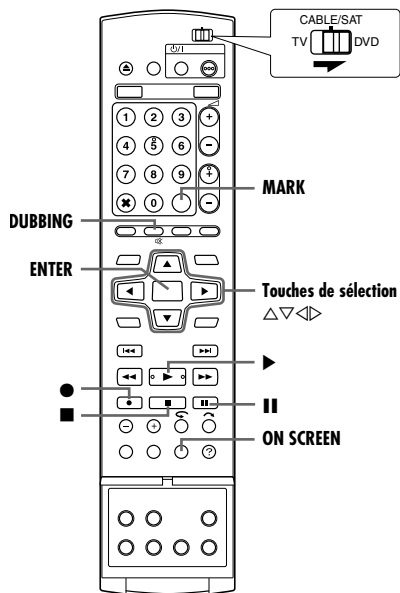

REMARQUES:

- Il est impossible de copier des contenus de disque protégés contre la copie. Un message d'erreur apparaîtra sur l'écran du téléviseur.
- Il est impossible de copier simultanément lorsque la programmation par minuterie est réglée. Sélectionner soit la copie soit la programmation par minuterie.
- L'ordre de l'index qui est affiché en appuyant sur **DUBBING** diffère des images affichées en appuyant sur **NAVIGATION** ou sur **EDIT**.

Copie à haute vitesse de cassette (de disque dur à DVD)

Il est possible de copier des enregistrements originaux et/ou listes de lecture de la platine disque dur vers des disques DVD. La copie est effectuée à haute vitesse, en gardant le taux de transfert d'origine.

REMARQUES:

- Une fois l'écran de copie sélectionné, il n'est plus possible d'éjecter le disque.
- Il n'est pas possible de copier des titres à copie unique en mode vidéo.
- Lorsque la copie est terminée, les données sont transférées HDD vers le DVD.
- Pendant l'annulation de la copie d'un titre à copie unique pendant l'opération de duplication, l'enregistrement original sur la platine disque dur est conservé et le titre copié vers le disque DVD est supprimé.
- Il n'est pas possible de copier des listes de lectures contenant des titres à copie unique.
- Il n'est pas possible de copier des disques DVD-R/RW (mode Vidéo):
 - les programmes contenant plus d'une langue d'écoute.
 - les programmes de la liste de lecture.
 - les programmes édités (y compris l'enregistrement Rétroactif).
 - les programmes enregistrés en mode LP ou en mode FP155-FP240.
- Selon les caractéristiques du disque utilisé, il est possible que l'enregistrement à la vitesse la plus rapide ne soit pas possible.

1 Insérer un disque inscriptible.

2 Appuyer sur **DUBBING** pour accéder à l'écran de copie.

3 Appuyer sur les **touches de sélection** pour sélectionner "HDD→DVD", puis appuyer sur **ENTER**.

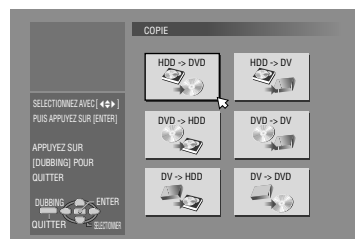

4 Appuyer sur les **touches de sélection** pour sélectionner "HAUTE VIT", puis appuyer sur **ENTER**.



5 Appuyer sur les **touches de sélection** pour sélectionner l'index (images miniatures fixes) des enregistrements originaux et/ou listes de lecture souhaités, puis sur **MARK**. Une fois les index à copier sélectionnés, appuyer sur **ENTER**.

- Il est possible de sélectionner jusqu'à 8 enregistrements originaux et/ou listes de lecture.
 - La durée d'enregistrement d'un disque est affichée sur la jauge. Pour plus de détails, se reporter à "À propos de l'affichage du temps restant sur le disque" (p. 59).
- 6** Appuyer sur les **touches de sélection** pour sélectionner "EXECUTER" ou "ARRET AUTO", puis appuyer sur **ENTER** pour commencer la copie.
- Si "ARRET AUTO" est sélectionné, l'appareil s'éteindra après que la copie soit complétée.

REMARQUES:

- Les listes de lectures sont copiées en tant que programmes.
- En mode Vidéo, si la liste de lecture comprend des scènes enregistrées à un taux de transfert différent, la copie est effectuée en utilisant le taux de transfert le plus élevé des scènes présentes dans la liste de lecture sélectionnée.
- Il n'est pas possible de lire en utilisant le HDD ou le DVD, ni de programmer un enregistrement pendant la copie.

Copie simple (de disque dur à DVD)

Avec la fonction Copie simple, l'appareil sélectionne automatiquement le mode d'enregistrement approprié lors de la copie des enregistrements originaux et/ou listes de lecture sélectionnés, suivant la durée totale des enregistrements et/ou listes de lecture à copier et l'espace disque disponible.

1 Insérer un disque inscriptible.

2 Appuyer sur **DUBBING** pour accéder à l'écran de copie.

3 Appuyer sur les **touches de sélection** pour sélectionner "HDD→DVD", puis appuyer sur **ENTER**.

4 Appuyer sur les **touches de sélection** pour sélectionner "JUSTE", puis appuyer sur **ENTER**.

5 Exécuter les étapes de **5 - 6** de "Copie à haute vitesse de cassette (de disque dur à DVD)".

REMARQUES:

- Les listes de lectures sont copiées en tant que programmes.
- En mode Vidéo, si la liste de lecture comprend des scènes enregistrées à un taux de transfert différent, la copie est effectuée en utilisant le taux de transfert le plus élevé des scènes présentes dans la liste de lecture sélectionnée. Les taux de transferts inférieurs ne peuvent cependant pas être copiés à un taux de transfert supérieur.
- La durée d'enregistrement d'un disque est affichée sur la jauge. Pour plus de détails, se reporter à "À propos de l'affichage du temps restant sur le disque" (p. 59).
- Il n'est pas possible de lire en utilisant le HDD ou le DVD, ni de programmer un enregistrement pendant la copie.

Copie manuelle (de disque dur à DVD)

Il est possible d'effectuer une copie en utilisant le taux de transfert souhaité.

- 1 Insérer un disque inscriptible.
- 2 Appuyer sur **DUBBING** pour accéder à l'écran de copie.
- 3 Appuyer sur les **touches de sélection** pour sélectionner "HDD→DVD", puis appuyer sur **ENTER**.
- 4 Appuyer sur les **touches de sélection** pour sélectionner "MANUEL", puis appuyer sur **ENTER**.
- 5 Effectuer l'étape 5 de "Copie à haute vitesse de cassette (de disque dur à DVD)" (☞ p. 58). L'écran de copie manuelle apparaît.
- 6 Appuyer sur les **touches de sélection** pour sélectionner "MOD.ENR.", puis appuyer sur **ENTER**. Appuyer sur les **touches de sélection** pour sélectionner l'option souhaitée, puis appuyer sur **ENTER**.
- 7 Appuyer sur les **touches de sélection** pour sélectionner "VALIDER", puis appuyer sur **ENTER**.
- 8 Appuyer sur les **touches de sélection** pour sélectionner "EXECUTER" ou "ARRET AUTO", puis appuyer sur **ENTER** pour commencer la copie.
 - Si "ARRET AUTO" est sélectionné, l'appareil s'arrêtera après que la copie soit complétée.

REMARQUES:

- En mode Vidéo, si la liste de lecture comprend des scènes enregistrées à un taux de transfert différent, la copie est effectuée en utilisant le taux de transfert le plus élevé des scènes présentes dans la liste de lecture sélectionnée. Les taux de transferts inférieurs ne peuvent cependant pas être copiés à un taux de transfert supérieur.
- La durée d'enregistrement d'un disque est affichée sur la jauge. Pour plus de détails, se reporter à "À propos de l'affichage du temps restant sur le disque" (☞ p. 59).
- Il n'est pas possible de lire en utilisant le HDD ou le DVD, ni de programmer un enregistrement pendant la copie.

Copie d'enregistrements originaux (de DVD à disque dur)

Il est possible de copier des enregistrements originaux sur disques DVD vers la platine disque dur.

- 1 Charger le disque qui doit être copié.
- 2 Appuyer sur **DUBBING** pour accéder à l'écran de copie.
- 3 Appuyer sur les **touches de sélection** pour sélectionner "DVD→HDD", puis appuyer sur **ENTER**.
- 4 Appuyer sur les **touches de sélection** pour sélectionner l'index (images miniatures fixes) des enregistrements originaux et/ou listes de lecture souhaités, puis sur **MARK**. Une fois les index à copier sélectionnés, appuyer sur **ENTER**.
 - Il est possible de sélectionner jusqu'à 8 enregistrements originaux et/ou listes de lecture.
- 5 Appuyer sur les **touches de sélection** pour sélectionner "EXECUTER" ou "ARRET AUTO", puis appuyer sur **ENTER** pour commencer la copie.
 - Si "ARRET AUTO" est sélectionné, l'appareil s'arrêtera après que la copie soit complétée.

REMARQUES:

- Il n'est pas possible de copier des listes de lecture sur disques DVD.
- Il n'est pas possible de copier des disques DVD VIDÉO pré-enregistrés.
- Il est impossible de copier des CD vidéo/SVCD ou des CD audio.

À propos de l'affichage du temps restant sur le disque

Durant la copie depuis HDD au DVD, l'appareil affiche les informations de temps pour la copie à l'aide d'une jauge. En comparant le temps restant sur le disque et le temps nécessaire pour copier les éléments sélectionnés, il est possible de voir si la copie peut être effectuée dans son intégralité ou non.

Lors d'une copie à haute vitesse

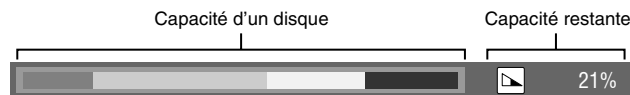

Vert foncé: Longueur de l'élément déjà enregistré
 Vert clair: Longueur de l'élément sélectionné
 Jaune: Longueur de l'élément indiqué par la flèche
 Rouge: Dépassement de capacité

Lors de la copie simple



- L'appareil affiche l'état actuel en supposant que les éléments sélectionnés sont copiés avec le taux de transfert le plus bas.
- La durée totale d'un disque chargé est affichée à droite de la jauge.

Lors de la copie manuelle



- L'appareil affiche l'état actuel en supposant que les éléments sélectionnés sont copiés avec le taux de transfert le plus bas.
- Le taux de transfert le plus élevé disponible est affiché à droite de la jauge.

REMARQUE:

Le bandeau se déplace de haut en bas régulièrement, mais cela ne constitue pas un mauvais fonctionnement.

Copie DV

Il est possible de copier des programmes depuis un caméscope ou un équipement raccordé à l'appareil à l'aide d'un câble DV. La télécommande de l'appareil permet de contrôler de manière limitée les fonctions du caméscope ou de l'équipement DV raccordé durant la copie.

REMARQUES:

- Utiliser le câble DV VC-VDV 204U pour le raccordement.
- Lorsqu'un ordinateur est raccordé à un connecteur [DV IN], le bon fonctionnement de l'appareil n'est pas garanti.

Votre appareil



Vers [DV IN]

Câble DV
(VC-VDV 204U)
(non fourni)

Connecteur DV

Caméscope

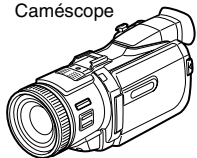

Équipement DV

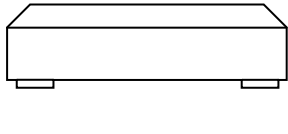

L'affichage suivant apparaît sur écran pour copie DV lorsqu'on appuie sur **ON SCREEN** et que le canal a été réglé sur "DV".

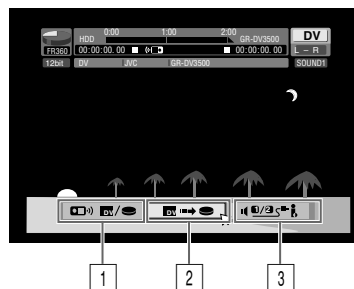

1 Interrupteur de la télécommande

Pour basculer entre les différents dispositifs actionnables par la télécommande. Il est possible d'activer l'appareil lorsque l'icône distante () affichée est face au côté gauche, alors que le dispositif DV peut être activé lorsque l'icône distante est face au côté droit.

2 Touche de capture automatique

Sélectionner pour commencer ou interrompre la copie. Si l'on appuie sur **ENTER** lorsque le dispositif DV est en pause, une pré lecture du montage*, là où il est possible de copier avec une heure de début extrêmement précise, sera activée. Lorsque le dispositif DV ne peut être activé à partir de l'appareil (comme en mode caméra), continuer l'enregistrement normalement ( p. 35, 38).

* La pré lecture du montage fait référence à la lecture après que la cassette DV ait été légèrement rembobinée. (Pour les dispositifs DV qui ne supportent pas la vitesse -1, la durée de rembobinage peut être un peu plus longue.)

3 Interrupteur de son du moniteur

Pour sélectionner le format de son souhaité pour l'enregistrement.



1 Raccorder un caméscope ou équipement DV au connecteur [DV IN] situé sur le panneau avant de l'appareil.

2 Appuyer sur **HDD** pour que le témoin du disque dur s'allume sur l'appareil.





3 Appuyer sur **PR +/-** pour régler le canal sur "DV".







4 Appuyer sur **ON SCREEN**.



- Le menu sur écran pour la copie DV apparaît.

5 Appuyer sur les **touches de sélection** pour sélectionner    , puis sur **ENTER** pour afficher l'icône distante (à droite) de l'équipement DV.

6 Appuyer plusieurs fois sur **REC MODE** pour régler le mode d'enregistrement.

7 Trouver le point à partir d'où démarrer la copie, puis arrêter ou faire une pause de lecture en appuyant sur les touches suivantes sur la télécommande:      .

- Pour effectuer la lecture au ralenti (1/10ème de la vitesse normale), appuyer sur  pour faire une pause de lecture, puis appuyer sur  ou sur  .
- Pour effectuer la lecture image par image, appuyer sur  pour faire une pause de lecture, puis appuyer plusieurs fois sur  . A chaque pression sur la touche  , la lecture avance d'une image.
- Pour changer le sens de la lecture, appuyer sur  ou sur  .

8 Appuyer sur les **touches de sélection** pour sélectionner    , puis appuyer de manière répétée sur **ENTER** jusqu'à ce que la bande son souhaitée apparaisse à l'écran du téléviseur.

SOUND 1:

Sélectionner ce réglage pour enregistrer le son stéréo d'origine sur l'équipement DV raccordé.





SOUND 2:

Sélectionner ce réglage pour copier le son stéréo d'origine sur l'équipement DV raccordé.

MIX:

Sélectionner ce réglage pour enregistrer le son à la fois de "SOUND 1" et de "SOUND 2".

- Noter que ce choix n'est pas disponible si le programme source est enregistré en mode 16BIT (48 kHz).

- 9** Appuyer sur les **touches de sélection** pour sélectionner , puis appuyer sur **ENTER**. La copie démarre.
- La lecture sur un équipement DV externe et l'enregistrement sur cet appareil devraient démarrer simultanément.
 - Pour faire une pause durant la copie, appuyer sur les **touches de sélection** pour sélectionner , puis appuyer sur **ENTER**. L'appareil et l'équipement DV externe font une pause de copie. Appuyer sur **II** sur l'appareil fonctionne de la même manière.
- 10** Appuyer sur les **touches de sélection** pour sélectionner , puis appuyer sur **ENTER**. Puis appuyer sur **■**. L'équipement DV s'arrête.
- 11** Appuyer sur les **touches de sélection** pour sélectionner , puis appuyer sur **ENTER**.
- 12** Appuyer sur **■** sur la télécommande pour arrêter la copie.
- L'appareil et l'équipement DV externe arrêtent la copie.

REMARQUES:

- La copie de programmes protégés par copyright n'est pas possible.
- Les informations DV d'origine, telles que la date et l'heure de l'enregistrement, ne sont pas enregistrées.
- L'indication surimposée qui apparaît pendant l'opération ou la copie n'est pas enregistrée.
- Si la copie est arrêtée alors que le canal est réglé sur "DV", vous ne pouvez pas changer de canal.

Lors d'une copie à partir d'un appareil DV autre qu'un caméscope

- 1 Effectuer l'étape de 1 à 4.
- 2 Localiser l'instant à partir duquel vous souhaitez commencer la copie, puis arrêter la lecture sur l'appareil DV.
 - Si le mode pause est utilisé sur l'appareil DV, quelques secondes d'image fixe seront enregistrées au début du programme enregistré.
- 3 Régler le mode d'entrée sur "DV INPUT" (entrée DV) sur l'appareil DV.
 - Si un autre mode que "DV INPUT" est sélectionné, des images non souhaitées peuvent être enregistrées au début d'un programme enregistré.
- 4 Effectuer l'étape de 9 à 12.

Pour ne pas enregistrer une partie du film source

Appuyer sur **ENTER** pour arrêter les deux appareils, puis appuyer sur les **touches de sélection** pour sélectionner . Localiser l'instant où on souhaite reprendre la copie en appuyant sur **▶**, **▶▶**, ou **◀◀**, puis appuyer sur **■**.

Appuyer sur les **touches de sélection** pour sélectionner , puis appuyer sur **ENTER** pour reprendre la copie.

Copie audio numérique

On peut copier une portion audio sélectionnée depuis le DVD ou CD audio vers un périphérique audio numérique. Cependant, il est impossible de copier des disque protégés contre la copie.

- Mettre le téléviseur en marche et sélectionner le mode AV.
- Faire glisser l'interrupteur **TV/CABLE/SAT/DVD** vers **DVD**.

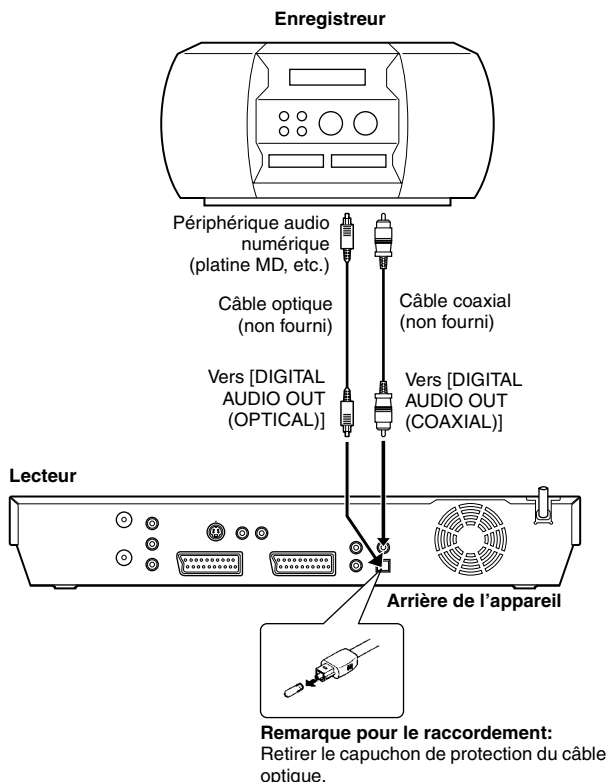
Exemple: Copie vers un disque MD

- 1 Raccorder l'appareil et le périphérique audio numérique en utilisant soit un câble optique, soit un câble coaxial (tous deux en option).
- 2 Placer un disque sur l'appareil et charger un disque MD sur le périphérique audio numérique raccordé.
- 3 Sélectionner l'audio à copier.
- 4 Démarrer la lecture juste avant le point où vous souhaitez commencer la copie.
- 5 Appuyer sur **II** pour faire une pause de lecture.
- 6 Sélectionner le mode d'entrée sur le périphérique audio numérique raccordé.
- 7 Appuyer sur **▶** pour démarrer la lecture sur l'appareil.
- 8 Démarrer l'enregistrement sur le périphérique audio numérique.
- 9 Arrêter l'enregistrement sur le périphérique audio numérique. Appuyer ensuite sur **■** pour arrêter la lecture sur l'appareil.

REMARQUE:

Il peut y avoir un décalage de quelques secondes entre le point où on souhaite lancer le montage et celui où il est effectivement lancé.

Montage à partir d'un caméscope

Il est possible d'utiliser un caméscope comme lecteur source et l'appareil comme platine d'enregistrement.

1 Si le caméscope n'a pas de connecteur de sortie S-VIDEO:

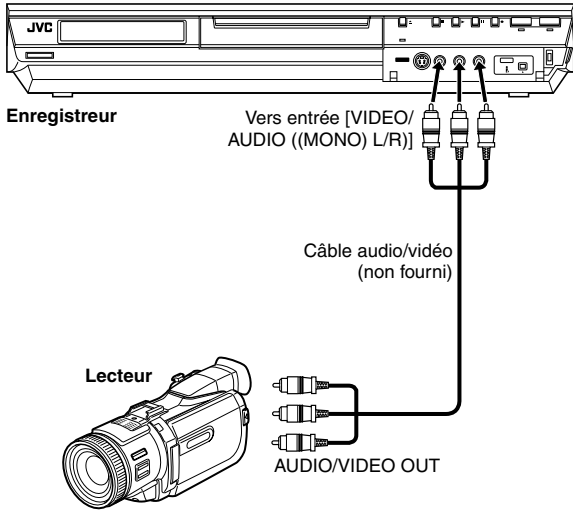

2 Si le caméscope dispose d'un connecteur de sortie S-VIDEO:

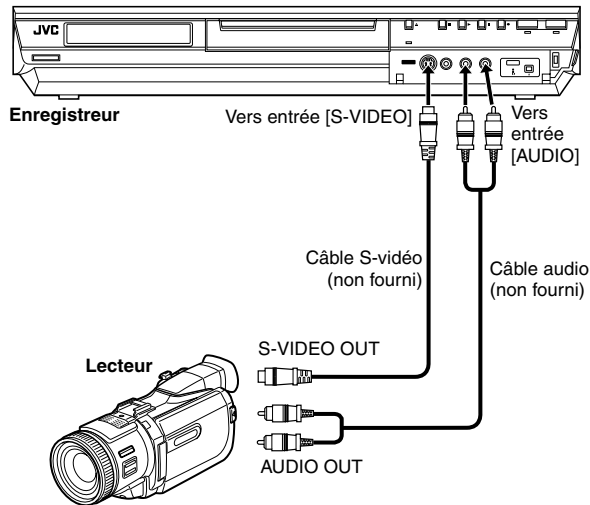

- Faire glisser l'interrupteur **TV/CABLE/SAT/DVD** vers **DVD**.

1 Effectuer les raccordements.

1 Si le caméscope n'a pas de connecteur de sortie S-VIDEO:

- raccorder les connecteurs AUDIO/VIDEO OUT du caméscope aux connecteurs d'entrée [VIDEO/AUDIO ((MONO) L/R)] sur le panneau avant de l'appareil.

- Lors de l'emploi d'un caméscope monophonique, raccorder son connecteur AUDIO OUT au connecteur d'entrée [AUDIO-L] sur l'appareil.

2 Si le caméscope dispose d'un connecteur de sortie S-VIDEO:

- raccorder les connecteurs AUDIO OUT et S-VIDEO OUT du caméscope aux connecteurs d'entrée [AUDIO] et [S-VIDEO] sur le panneau avant de l'appareil.

2 Appuyer sur **HDD** ou **DVD** pour sélectionner la platine d'enregistrement.

3 Appuyer sur **PR +/-** pour sélectionner "F-1".

- Régler "ENTREE F-1" sur "VIDEO" pour le connecteur [VIDEO] d'entrée, ou sur "S-VIDEO" pour le connecteur [S-VIDEO] d'entrée, en fonction du type de raccordement utilisé. (☞ p. 65)

4 Appuyer plusieurs fois sur **REC MODE** pour régler le mode d'enregistrement.

5 Démarrer la lecture sur le caméscope juste avant le point où démarrer la copie.

6 Appuyer sur ● sur l'appareil pour démarrer l'enregistrement. Ou appuyer en continu sur ●, et appuyer sur ► sur la télécommande. La copie démarre.

7 Appuyer sur ■ sur l'appareil, puis arrêter la lecture sur le caméscope.

REMARQUES:

- Tous les câbles nécessaires peuvent être obtenus chez un revendeur.
- Se reporter au manuel d'instructions du caméscope pour la procédure de fonctionnement.
- La qualité de l'image copiée est moindre que celle de l'original.

Montage vers ou à partir d'un autre magnéto

Il est possible d'utiliser l'appareil comme lecteur source ou comme platine d'enregistrement.

REMARQUES:

- Pour utiliser un autre magnéto comme enregistreur, se référer à son manuel d'instructions.
- It is not possible to dub copy-protected contents. An error message will appear on the TV screen.

1 Lors de l'emploi de votre appareil comme lecteur source

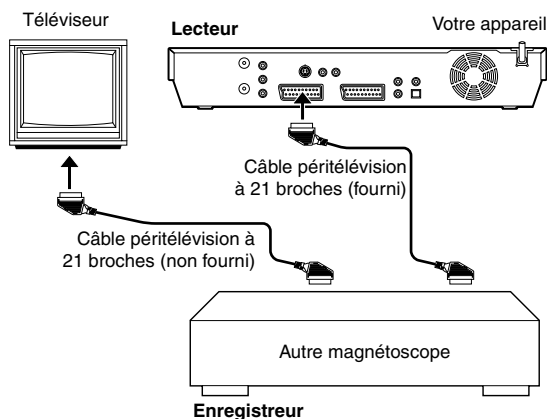

2 Lors de l'emploi de l'appareil comme platine d'enregistrement

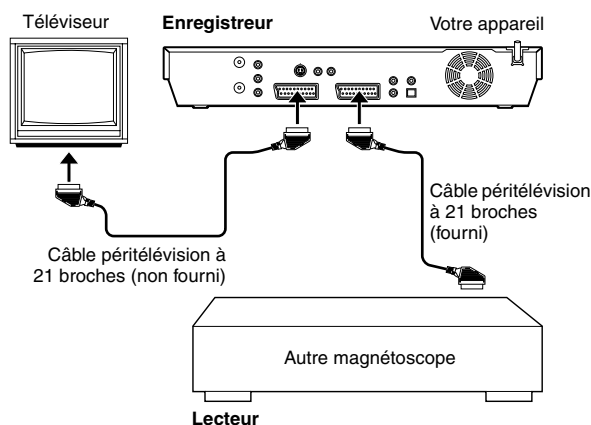

- Faire glisser l'interrupteur **TV/CABLE/SAT/DVD** vers **DVD**.

- 1 Raccorder le connecteur péritelévision à 21 broches d'un autre magnéto au connecteur péritelévision à 21 broches de l'appareil tel que le montre l'illustration.
- 1 Lors de l'emploi de l'appareil comme lecteur source:
 - raccorder son connecteur [L-1 IN/OUT] à la platine d'enregistrement.
- 2 Lors de l'emploi de l'appareil comme platine d'enregistrement:
 - raccorder son connecteur [L-2 IN/DECODER] au lecteur source.
 - Si un autre magnéto est compatible avec le signal Y/C:
 - lors de l'emploi de l'appareil comme lecteur source, régler "SORTIE L-1" sur "SCART S-VIDEO". (☞ p. 64)
 - lors de l'emploi de votre appareil comme platine d'enregistrement, régler "SELECTION L-2" sur "S-VIDEO". (☞ p. 65)
- 2 Lors de l'emploi de cet appareil comme platine d'enregistrement, appuyer sur **HDD** ou **DVD** plusieurs fois pour sélectionner la platine d'enregistrement.
- 3 Lors de l'emploi de cet appareil comme platine d'enregistrement, appuyer sur **PR +/-** pour sélectionner "L-2".
 - Régler "SELECTION L-2" sur "VIDEO" ou "S-VIDEO". (☞ p. 65)
- 4 Lors de l'emploi de cet appareil comme platine d'enregistrement, appuyer sur **REC MODE** plusieurs fois pour régler le mode d'enregistrement.
- 5 Engager le mode de lecture du lecteur source.
- 6 Engager le mode d'enregistrement de l'enregistreur.
- 7 Arrêter l'enregistrement sur la platine d'enregistrement, puis arrêter la lecture sur le lecteur source.

REMARQUES:

- Tous les câbles nécessaires peuvent être obtenus chez un revendeur.
- Pour l'entrée/sortie de signal Y/C, bien s'assurer d'utiliser un câble péritelévision à 21 broches qui soit compatible avec le signal Y/C.
- Lorsque cet appareil est utilisé comme lecteur source pour le montage, s'assurer de régler "SUPERPOSER" sur "ARRET" avant de commencer. (☞ p. 72) Lors de l'emploi d'un autre enregistreur avec connecteurs de sortie S-vidéo et audio, raccorder ses connecteurs de sortie S-vidéo et audio aux connecteurs d'entrée [S-VIDEO] et [AUDIO] sur le panneau avant de votre appareil. Puis, régler le mode entrée de votre appareil sur "F-1" à l'étape 3, et régler "ENTREE F-1" sur "S-VIDEO". (☞ p. 65)

Réglage d'entrée/sortie

- Mettre le téléviseur en marche et sélectionner le mode AV.
- Faire glisser l'interrupteur TV/CABLE/SAT/DVD vers DVD.

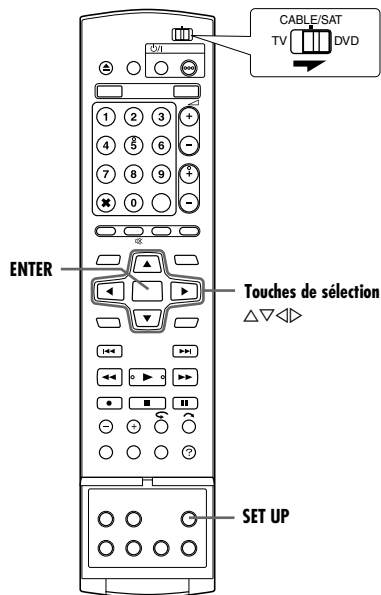

Réglage de sortie L-1 et d'entrée L-1

Le connecteur [L-1 IN/OUT] accepte et émet un signal composite (signal vidéo régulier) ou un signal Y/C (signal dans lequel luminance, c.-à-d. la luminosité, et chrominance, c.-à-d. la couleur sont séparées). Régler "SORTIE L-1" et "ENTREE L-1" sur le mode approprié en fonction du type d'appareil raccordé au connecteur [L-1 IN/OUT] de votre appareil.

- 1 Appuyer sur **SET UP** pour accéder à l'écran du menu principal.
- 2 Appuyer sur les **touches de sélection** pour sélectionner "REGL. FONCTIONS", puis appuyer sur ∇ .
- 3 Appuyer sur les **touches de sélection** pour sélectionner "E/S VIDEO", puis appuyer sur ∇ .
- 4 Appuyer sur les **touches de sélection** pour sélectionner "SORTIE L-1" ou "ENTREE L-1", puis appuyer sur **ENTER**.
- 5 Appuyer sur les **touches de sélection** pour sélectionner le réglage approprié, puis appuyer sur **ENTER**.
- 6 Appuyer sur **SET UP** pour terminer le réglage.

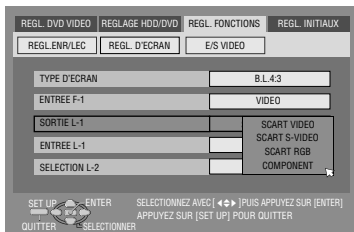

* Les réglages en **caractères gras** ci-dessous correspondent aux réglages usine.

■ SORTIE L-1 — SCART VIDEO / SCART S-VIDEO / SCART RGB / COMPONENT

SCART VIDEO:

Si l'entrée de l'appareil raccordé n'est compatible qu'avec des signaux vidéo ordinaires, régler sur "SCART VIDEO".

SCART S-VIDEO:

Si l'entrée de l'appareil raccordé est compatible avec des signaux Y/C, régler sur "SCART S-VIDEO". Des images de haute qualité peuvent alors être obtenues. (Pour le raccordement, bien s'assurer d'utiliser un câble péritélévision à 21 broches qui soit compatible avec le signal Y/C.)

SCART RGB:

Si l'entrée de l'appareil raccordé est compatible avec des signaux RGB, régler sur "SCART RGB". Des images de haute qualité RVB peuvent alors être obtenues.

COMPONENT:

Si l'entrée de l'appareil raccordé est compatible avec des signaux Y/P_B/P_R, régler sur "COMPONENT". Des images de haute qualité Y/P_B/P_R peuvent alors être obtenues. Faire passer le téléviseur à l'entrée grâce à laquelle vous pouvez regarder les images de composante vidéo.

■ ENTREE L-1 — VIDEO / S-VIDEO

VIDEO:

Si la sortie de l'appareil raccordé n'est compatible qu'avec des signaux vidéo ordinaires, régler sur "VIDEO".

S-VIDEO:

Si la sortie de l'appareil raccordé est compatible avec des signaux Y/C, régler sur "S-VIDEO". Des images de haute qualité peuvent alors être obtenues. (Pour le raccordement, bien s'assurer d'utiliser un câble péritélévision à 21 broches qui soit compatible avec le signal Y/C.)

REMARQUES:

- Si "SORTIE L-1" est réglé sur "SCART S-VIDEO" ou sur "SCART RGB", il n'est pas possible de régler "ENTREE L-1" sur "S-VIDEO".
- Si "SELECTION L-2" est réglé sur "SAT S-VIDEO" ou sur "DECODEUR", il n'est pas possible de régler "ENTREE L-1" sur "S-VIDEO".
- Si "SELECTION L-2" est réglé sur "DECODEUR", il est seulement possible de régler "SORTIE L-1" sur "SCART VIDEO".
- Les signaux de composante vidéo ne sortent pas depuis le connecteur [L-1 IN/OUT].
- Lorsque le mode de balayage progressif est engagé, il est impossible de sélectionner le réglage de "SORTIE L-1". (p. 64)

Réglage de sélection L-2

Régler "SELECTION L-2" sur le mode approprié en fonction du type d'appareil raccordé au connecteur [L-2 IN/DECODER] de votre appareil.

- 1 Exécuter les étapes 1 et 2 de "Réglage de sortie L-1 et d'entrée L-1" (☞ p. 64).
- 2 Appuyer sur les **touches de sélection** pour sélectionner "SELECTION L-2", puis appuyer sur **ENTER**.
- 3 Appuyer sur les **touches de sélection** pour sélectionner le réglage approprié, puis appuyer sur **ENTER**.
- 4 Appuyer sur **SET UP** pour terminer le réglage.

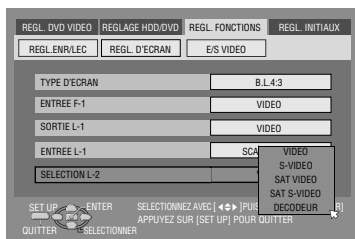

* Les réglages en **caractères gras** ci-dessous correspondent aux réglages usine.

■ SELECTION L-2 — VIDEO / S-VIDEO / SAT VIDEO / SAT S-VIDEO / DECODEUR

Sélectionner "VIDEO" ou "S-VIDEO" pour utiliser cet appareil comme platine d'enregistrement raccordée au connecteur [L-2 IN/DECODER], ou pour utiliser le récepteur satellite raccordé au connecteur [L-2 IN/DECODER].

VIDEO:

Si la sortie de l'appareil raccordé n'est compatible qu'avec des signaux vidéo ordinaires, régler sur "VIDEO".

S-VIDEO:

Si la sortie de l'appareil raccordé est compatible avec des signaux Y/C, régler sur "S-VIDEO". Des images de haute qualité peuvent alors être obtenues. (Pour le raccordement, bien s'assurer d'utiliser un câble péritélévision à 21 broches qui soit compatible avec le signal Y/C.)

Sélectionner "SAT VIDEO" ou "SAT S-VIDEO" pour regarder un programme satellite via le téléviseur lorsque l'appareil est éteint. (☞ p. 68)

SAT VIDEO:

Si la sortie du récepteur satellite raccordé n'est compatible qu'avec des signaux vidéo ordinaires, régler sur "SAT VIDEO".

SAT S-VIDEO:

Si la sortie du récepteur satellite raccordé est compatible avec des signaux Y/C, régler sur "SAT S-VIDEO". Des images de haute qualité S-VHS peuvent alors être obtenues. (Pour le raccordement, bien s'assurer d'utiliser un câble péritélévision à 21 broches qui soit compatible avec le signal Y/C.)

DECODEUR:

Pour utiliser un décodeur raccordé au connecteur [L-2 IN/DECODER].

REMARQUES:

- Si vous avez raccordé un récepteur satellite ou un décodeur raccordé au connecteur [L-2 IN/DECODER], bien régler "SELECTION L-2" sur le mode approprié après le montage.
- Si on ne raccorde pas de récepteur satellite ou de décodeur au connecteur [L-2 IN/DECODER], laisser "SELECTION L-2" réglé sur "VIDEO".
- Lorsque "SELECTION L-2" est réglé sur "SAT VIDEO" et "SAT S-VIDEO", "SAT" apparaît sur l'écran du téléviseur ou le panneau d'affichage avant plutôt que "L-2".
- Si "SORTIE L-1" est réglé sur "SCART S-VIDEO", il n'est pas possible de régler "SELECTION L-2" sur "DECODEUR" ou sur "SAT VIDEO".
- Si "SORTIE L-1" est réglé sur "SCART RGB", il n'est pas possible de régler "SELECTION L-2" sur "DECODEUR" ou sur "SAT S-VIDEO".

- Si "SORTIE L-1" est réglé sur "COMPONENT" et "SELECTION L-2" sur "SAT VIDEO", "SAT S-VIDEO" ou "DECODEUR", s'assurer de raccorder le connecteur [L-1 IN/OUT] à un téléviseur.
- Si "SELECTION L-2" est réglé à "SAT S-VIDEO", s'assurer de régler "SORTIE L-1" à "SCART S-VIDEO".

Réglage d'entrée F-1

Régler "ENTREE F-1" sur le mode approprié en fonction du type de connecteur utilisé (VIDEO ou S-VIDEO) sur le panneau avant.

- 1 Exécuter les étapes 1 et 2 de "Réglage de sortie L-1 et d'entrée L-1" (☞ p. 64).
- 2 Appuyer sur les **touches de sélection** pour sélectionner "ENTREE F-1", puis appuyer sur **ENTER**.
- 3 Appuyer sur les **touches de sélection** pour sélectionner le réglage approprié, puis appuyer sur **ENTER**.
- 4 Appuyer sur **SET UP** pour terminer le réglage.

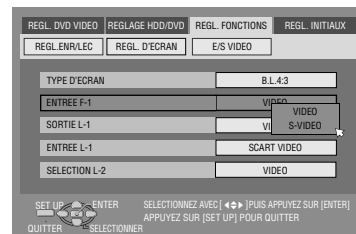

* Les réglages en **caractères gras** ci-dessous correspondent aux réglages usine.

■ ENTREE F-1 — VIDEO / S-VIDEO

VIDEO:

Lors du raccordement d'un appareil au connecteur [VIDEO] d'entrée, régler sur "VIDEO".

S-VIDEO:

Lors du raccordement d'un appareil au connecteur [S-VIDEO] d'entrée, régler sur "S-VIDEO".

NOM DE MARQUE	CODE
JVC	01, 23, 24, 25
FERGUSON	27
FINLUX	30
FUNAI	32
LG/GOLDSTAR	18
GRUNDIG	19
HITACHI	10
ITT	28
MITSUBISHI	03
MIVAR	29
NEC	20
NOKIA	31
PANASONIC	04, 11
PHILIPS	02
RCA	05
SAMSUNG	12, 33, 34, 35
SANYO	13, 16
SHARP	06
SONY	07
THOMSON	26
TOSHIBA	08, 14

NOM DE MARQUE	CODE
JVC	72, 73
AMSTRAD	60, 61, 62, 63, 92
CANAL +	81
D-BOX	85
ECHOSTAR (VIA DIGITAL)	82
FINLUX	68
FORCE	89
GALAXIS	88
GRUNDIG	64, 65
HIRSCHMANN	64
ITT NOKIA	68
KATHREIN	70, 71
LUXOR	68
MASCOM	93
MASPRO	70
NOKIA	87
PACE	67, 86, 92
PANASONIC	13, 14, 74
PHILIPS	66, 84
RFT	69
SAGEM	83
SALORA	68
SAMSUNG	05, 24
SKYMASTER	69
TPS	83
TRIAX	91
WISI	64

Télécommande multi-marque pour récepteur satellite

La télécommande peut commander les fonctions de base de votre récepteur satellite. En plus des récepteurs satellite JVC, des récepteurs satellite d'autres fabricants peuvent également être commandés.

- Faire glisser l'interrupteur **TV/CABLE/SAT/DVD** vers **CABLE/SAT**.

IMPORTANT:

Bien que la télécommande fournie soit compatible avec des récepteurs satellite JVC, ainsi qu'avec de nombreux autres modèles, il est possible qu'elle ne fonctionne pas avec votre récepteur satellite, ou dans certains cas avec des possibilités limitées.

- Appuyer sur **SET UP** et la maintenir enfoncée durant l'étape 1.
- 1** Entrer le code de marque de votre récepteur satellite à l'aide des **touches numériques**, puis appuyer sur **ENTER**.
- 2** Appuyer sur \odot /I sur la télécommande de l'appareil pour allumer le récepteur satellite et tenter certaines procédures (☞ étape 3).
 - Une fois que vous avez réglé la télécommande pour commander le récepteur satellite, vous n'avez pas à répéter cette étape jusqu'au remplacement des piles de votre télécommande.
 - Certaines marques de récepteurs satellite ont plusieurs codes. Si le récepteur satellite ne fonctionne pas avec un code, essayer d'en entrer un autre.
- 3** Appuyer sur les touches correspondantes pour faire fonctionner le récepteur satellite: \odot /I, **PR +/-**, **touches numériques**.
 - Pour certaines marques de récepteurs satellites, il est nécessaire d'appuyer sur **ENTER** après avoir appuyé sur les **touches numériques**.
 - Les **touches numériques** peuvent ne pas fonctionner avec certains récepteurs satellite.

Raccordement à un récepteur satellite

Raccordements simples

Voici un exemple de raccordement simple à réaliser si vous disposez d'un téléviseur avec le seul connecteur d'entrée AV péritélévision à 21 broches.

Raccorder le récepteur satellite au connecteur [L-2 IN/DECODER], puis raccorder le connecteur [L-1 IN/OUT] au connecteur du téléviseur.

REMARQUES:

- Régler "SELECTION L-2" sur "VIDEO" ou "S-VIDEO". (☞ p. 65)
- Il est possible d'utiliser la fonction d'enregistrement automatique d'émission satellite (☞ p. 49) à l'aide de cette connexion. (Platine HDD uniquement)
- Pour enregistrer une émission par le biais du récepteur satellite, sélectionner le mode L-2 en appuyant sur **PR +/-** de façon à faire apparaître "L-2" sur le panneau d'affichage avant.
- Pour des détails, consulter le mode d'emploi de votre récepteur satellite.

Raccordements parfaits (recommandés)

Voici un exemple de raccordements recommandés si on dispose d'un téléviseur avec deux connecteurs d'entrée AV péritélévision à 21 broches.

Raccorder le décodeur au connecteur de récepteur satellite dans le cas d'un décodeur, le connecteur [L-1 IN/OUT] au connecteur du téléviseur, et le connecteur [L-2 IN/DECODER] au connecteur du récepteur satellite. Puis, raccorder le récepteur satellite et le téléviseur.

REMARQUES:

- Régler "SELECTION L-2" sur "VIDEO" ou "S-VIDEO". (☞ p. 65)
- Il est possible d'utiliser la fonction d'enregistrement automatique d'émission satellite (☞ p. 49) à l'aide de cette connexion. (Platine HDD uniquement)
- Pour enregistrer une émission par le biais du récepteur satellite, sélectionner le mode L-2 en appuyant sur **PR +/-** de façon à faire apparaître "L-2" sur le panneau d'affichage avant.
- Pour recevoir une chaîne codée, décrypter le signal à l'aide du décodeur raccordé au récepteur satellite.
- Pour des détails, consulter le mode d'emploi de votre récepteur satellite et de votre décodeur.

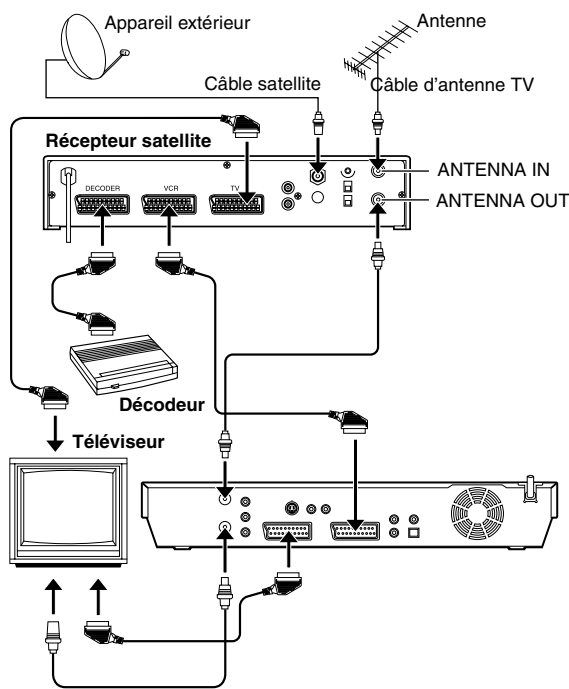
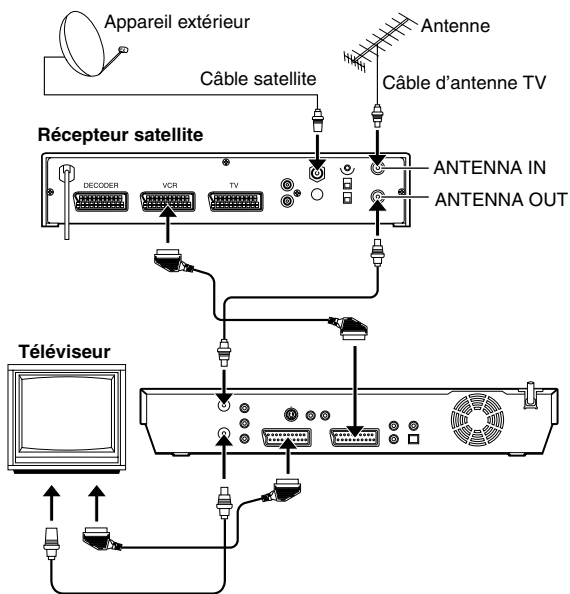

IMPORTANT

Avec "SELECTION L-2" réglé sur "SAT VIDEO" ou "SAT S-VIDEO" (☞ p. 65), il est possible de regarder une émission satellite via le téléviseur réglé sur le mode AV, même si l'appareil est éteint. Lorsque l'appareil est en mode d'arrêt ou d'enregistrement, appuyer sur la touche **TV AV/VIDEO** de la télécommande pour éteindre le témoin indicateur VIDEO sur l'appareil.

- Si l'appareil est mis accidentellement en marche alors que le récepteur satellite est éteint, rien n'apparaît sur l'écran du téléviseur. Dans ce cas, allumer le récepteur satellite, ou régler son téléviseur sur le mode TV, ou appuyer sur **TV AV/VIDEO** sur la télécommande pour régler l'appareil sur le mode AV.

Raccordement d'un décodeur Dolby Digital ou d'un amplificateur avec DTS intégré

Ces instructions aident à raccorder l'appareil à un décodeur Dolby Digital ou à un amplificateur avec DTS intégré.

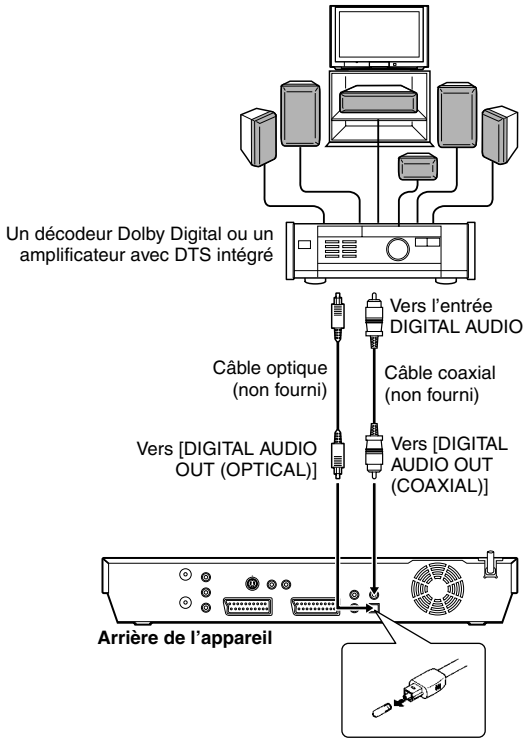

Remarque pour le raccordement:
Retirer le capuchon de protection du câble optique.

- 1 Raccorder l'appareil et le décodeur Dolby Digital ou un amplificateur disposant d'un décodeur DTS intégré en utilisant soit un câble optique, soit un câble coaxial (tous deux en option).

REMARQUES:

- Pour le son Dolby Digital, régler "SORTIE AUDIO NUM." sur "DOLBY DIGITAL/PCM". (☞ p. 70)
- Pour le son DTS, régler "SORTIE AUDIO NUM." sur "FLUX/PCM". (☞ p. 70)

ATTENTION:

- Cet appareil a une plage dynamique de plus de 110 dB en égard à sa capacité Hi-Fi. Il est recommandé de vérifier le niveau maximal si vous voulez écouter les signaux audio Hi-Fi en passant par un amplificateur stéréo. Une augmentation soudaine du niveau d'entrée des haut-parleurs risque de les endommager.
- Certains haut-parleurs et téléviseurs sont blindés spécialement pour éviter des interférences de télévision. Si les deux ne sont pas de ce type, ne pas placer les haut-parleurs à côté du téléviseur, sinon l'image de lecture pourrait être affectée.

En cas d'impossibilité de changer le canal audio d'un programme bilingue

Lorsque l'appareil est connecté à un périphérique audio numérique utilisant un câble optique en option et que "SORTIE AUDIO NUM." est réglé sur "DOLBY DIGITAL/PCM", il est impossible de changer le canal audio d'un programme bilingue enregistré sur un disque DVD-RAM ou DVD-RW (mode VR). Dans ce cas, exécuter les étapes suivantes à l'aide de la télécommande pour changer "SORTIE AUDIO NUM." de "DOLBY DIGITAL/PCM" à "PCM SEUL".

- 1 Appuyer sur **SET UP** pour accéder à l'écran du menu principal.
- 2 Appuyer sur les **touches de sélection** pour sélectionner "REGL. DVD VIDEO.", puis appuyer sur ∇ .
- 3 Appuyer sur les **touches de sélection** pour sélectionner "SORTIE AUDIO", puis appuyer sur ∇ .
- 4 Appuyer sur les **touches de sélection** pour sélectionner "SORTIE AUDIO NUM.", puis appuyer sur **ENTER**.
- 5 Appuyer sur les **touches de sélection** pour sélectionner "PCM SEUL", puis appuyer sur **ENTER**. (☞ p. 70)
- 6 Appuyer sur **SET UP** pour terminer le réglage.
- 7 Appuyer sur **AUDIO** pour sélectionner le canal audio désiré.

Raccordement / utilisation d'un décodeur

Le connecteur [L-2 IN/DECODER] peut être utilisé comme entrée pour un décodeur externe (désembrouilleur). Brancher simplement un décodeur et vous pouvez profiter de la variété des programmes disponibles sur des chaînes codées.

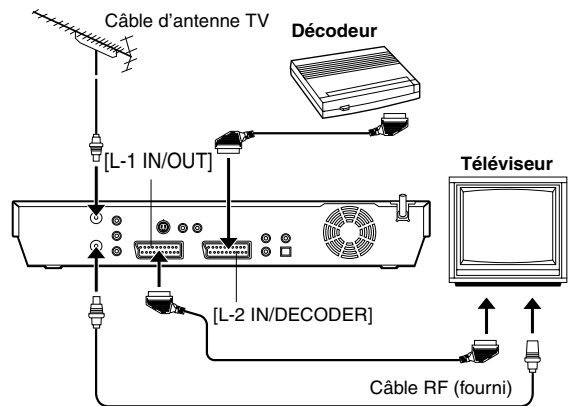

- 1 Régler "SELECTION L-2" sur "DECODER". (☞ p. 65)
- 2 Raccorder le connecteur [L-2 IN/DECODER] de votre appareil à la prise péritélévision à 21 broches du décodeur à l'aide d'un câble péritélévision à 21 broches.
- 3 Effectuer la procédure telle que décrite dans "Recevoir une chaîne codée" (☞ p. 76).

Réglage de mode

- Mettre l'appareil en marche.
- Mettre le téléviseur en marche et sélectionner le mode AV.
- Faire glisser l'interrupteur TV/CABLE/SAT/DVD vers DVD.

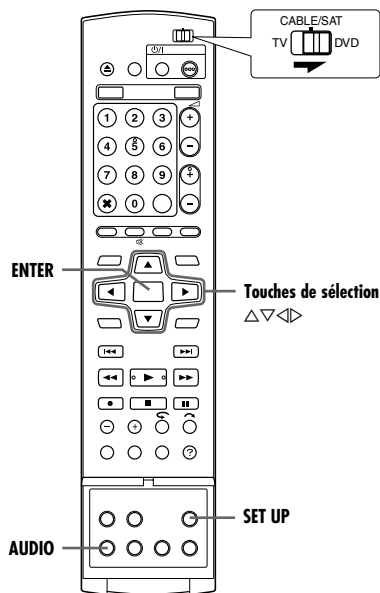

Divers modes de cet appareil sont classés par catégories de menus imbriqués sur 2 niveaux (cf. le suivant). Pour modifier les réglages de ces modes, sélectionner le mode voulu dans le menu (pour plus de détails sur chacun des menus, se reporter aux pages 70 à 72), puis respecter la procédure ci-dessous.

REGL. DVD VIDEO	REGL. LANGUE (☞ p. 20) SORTIE AUDIO (☞ p. 70) CENSURE PARENT (☞ p. 34) REG. LEC. DISQUE (☞ p. 71)
REGLAGE HDD/DVD	REGLAGE HDD (☞ p. 71) REGLAGE DVD (☞ p. 71) REGLAGE DISC (☞ p. 78, 79)
REGL. FONCTIONS	REGL. ENR/LEC (☞ p. 71) REGL. D'ECRAN (☞ p. 72) E/S VIDEO (☞ p. 21, 64)
REGL. INITIAUX	REGL. TUNER (☞ p. 74) REGL. D'HEURE (☞ p. 77)

- La procédure ci-dessous montre l'exemple du réglage d'une option spécifique du mode "ENREGISTREMENT AUDIO".

- 1 Appuyer sur **SET UP** pour accéder à l'écran du menu principal.
- 2 Appuyer sur les **touches de sélection** pour sélectionner "REGL. FONCTIONS", puis appuyer sur ∇ .
- 3 Appuyer sur les **touches de sélection** pour sélectionner "REGL. ENR/LEC", puis appuyer sur ∇ .
- 4 Appuyer sur les **touches de sélection** pour sélectionner "ENREGISTREMENT AUDIO", puis appuyer sur **ENTER**.

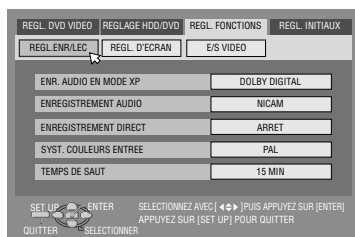

- 5 Appuyer sur les **touches de sélection** pour sélectionner l'option souhaitée, puis appuyer sur **ENTER**.
- 6 Appuyer sur **SET UP** pour terminer le réglage.

* Les réglages en **caractères gras** ci-dessous correspondent aux réglages usine.

SORTIE AUDIO

■ SORTIE AUDIO NUM. — DOLBY DIGITAL/PCM / FLUX/PCM / PCM SEUL

Régler sur le mode approprié en fonction du type de périphérique raccordé au connecteur [DIGITAL AUDIO OUT].

DOLBY DIGITAL/PCM:

Sélectionner cette option en cas de raccordement du connecteur d'entrée numérique d'un décodeur Dolby Digital ou d'un amplificateur avec décodeur Dolby Digital intégré.

FLUX/PCM:

Sélectionner cette option en cas de raccordement du connecteur d'entrée numérique d'un amplificateur avec DTS intégré, d'un décodeur Dolby Digital ou multicanaux MPEG intégré.

PCM SEUL:

Sélectionner cette option lors du raccordement de l'entrée numérique PCM linéaire de l'autre matériel audio (amplificateur, MD ou platine DAT, etc.).

REMARQUES:

- Ce réglage fonctionne également lorsque le HDD est activé.
- Pour visionner ou faire la lecture d'un titre qui contient de multiples langages audio, sélectionner "PCM SEUL" à l'avance ou choisir main ou sub audio avec **AUDIO**.

■ SORTIE AUDIO ANALOGIQUE — STEREO / DOLBY SURROUND

Sélectionner le réglage approprié adapté au raccordement entre l'appareil et le matériel A/V branché. Cette fonction prend effet dès la lecture d'un disque DVD VIDEO.

STEREO:

Sélectionner ceci pour écouter un son stéréo à 2 canaux conventionnel avec les connecteurs [AUDIO OUT] de votre appareil raccordés à un amplificateur/récepteur ou téléviseur stéréo, ou pour enregistrer l'audio d'un disque DVD VIDEO sur un disque Mini Disc, etc.

DOLBY SURROUND:

Sélectionner ceci pour écouter un son surround multicanal avec les connecteurs [AUDIO OUT] de l'appareil raccordés à un amplificateur/récepteur avec décodeur surround intégré ou à un décodeur surround.

■ DYNAMIQUE — NORMAL / LARGE / MODE TV

La plage dynamique (la différence entre le son le plus fort et le son le plus faible) peut être comprimée durant la lecture d'un programme codé sous format Dolby Digital. Cette fonction prend effet dès lecture à volume faible ou moyen d'un disque DVD VIDEO enregistré sous format Dolby Digital.

NORMAL:

D'ordinaire, il importe que cette fonction soit activée via ce réglage.

LARGE:

Sélectionner cette option pour désactiver cette fonction et mieux profiter d'un programme à vaste plage dynamique.

MODE TV:

Sélectionner cette option si le son est perçu par le biais du ou des haut-parleurs du téléviseur.

REMARQUES:

- Cette fonction n'a aucune incidence sur les programmes autres que ceux enregistrés sous format Dolby Digital.
- Cette fonction ne marche pas si la fonction Effet audio surround simulé est activée. (☞ p. 32)
- L'effet de "NORMAL" et de "LARGE" peut ne pas être différent selon les disques utilisés.

■ **NIVEAU DE SORTIE — STANDARD / FAIBLE**

Il est possible d'abaisser le niveau de sortie audio analogique pour qu'il soit adapté au raccordement entre l'appareil et le matériel A/V branché.

STANDARD:

D'ordinaire, il importe que ce réglage soit sélectionné.

FAIBLE:

Le niveau de sortie audio analogique est abaissé.

REG. LEC. DISQUE

■ **REPRISE — ARRET / MARCHÉ / REPRISE DISQUE**

Lorsque cette fonction est réglée sur "MARCHÉ" ou "REPRISE DISQUE", il est possible d'utiliser la fonction de reprise (après interruption). (☞ p. 26)

ARRET:

La fonction de reprise n'est pas disponible.

MARCHÉ:

Il est possible de démarrer la lecture depuis le point de reprise du disque inséré.

REPRISE DISQUE:

L'appareil conserve une mémoire des points de reprise des 30 derniers disques lus, même s'ils ont été éjectés.

REMARQUE:

Le réglage "REPRISE DISQUE" fonctionne pour les disques DVD VIDEO, VCD, SVCD et les disques DVD-R/DVD-RW (mode Vidéo) déjà finalisés. Pour les autres types de disques, la fonction sous le réglage "MARCHÉ" s'appliquera même si "REPRISE" est réglé sur "REPRISE DISQUE".

REGLAGE HDD

■ **LIVE MEMORY — DESACTIVEE / 30 MIN / 1 H / 3 H**

Lorsque cette fonction est réglée sur "30 MIN", "1 H" ou "3 H", il est possible d'appliquer la durée choisie à "Enregistrement temporaire directement en mémoire (Platine HDD uniquement)" (☞ p. 44).

REGLAGE DVD

■ **ENR. LA LIBRAIRIE SOUS — ARRET / MARCHÉ**

Quand cette fonction est réglée sur "MARCHÉ", les informations d'enregistrement sont automatiquement stockées dans la bibliothèque. Pour plus de détails, se reporter à "Modification des informations de bibliothèque" (☞ p. 56).

■ **LECTURE CONTINUE — ARRET / MARCHÉ**

Lorsque cette fonction est réglée sur "MARCHÉ", les titres présents sur le disque sont lus de manière continue l'un après l'autre.

■ **FORMAT ENREG. MODE VIDEO — PRIORITE 4:3 / PRIORITE 16:9**

Réglage du rapport d'affichage utilisé lors de la copie de titres vers des disques DVD en mode vidéo. Si les titres à copier sont enregistrés en 16:9 et en 4:3, il faut choisir l'un des deux rapports.

PRIORITE 4:3:

Si "PRIORITE 4:3" est sélectionné, un titre enregistré en 16:9 sera copié en 4:3.

PRIORITE 16:9:

Si "PRIORITE 16:9" est sélectionné, un titre enregistré en 4:3 sera copié en 16:9.

■ **AUDIO ENREG. MODE VIDEO — PRINCIPAL / SECONDAIRE**

Réglage du canal audio à utiliser lors de la copie de titres vers des disques DVD en mode vidéo. Sélectionner l'un des deux réglages si les titres à copier ont deux canaux audio.

PRINCIPAL:

Permet de copier le canal principal.

SECONDAIRE:

Permet de copier le canal secondaire.

■ **MP3 & WMA / JPEG — MP3 & WMA / JPEG**

Il est possible de sélectionner les fichiers à lire lorsque à la fois des fichiers MP3&WMA et fichiers JPEG sont enregistrés sur un disque.

MP3 & WMA:

Sélectionner ceci pour lire des fichiers MP3/WMA.

JPEG:

Sélectionner ceci pour lire des fichiers JPEG.

REGL.ENR./LEC

■ **ENR. AUDIO EN MODE XP — DOLBY DIGITAL / PCM LINEAIRE**

Il est possible de sélectionner le format audio au moment d'enregistrer un titre en mode XP. Quand cette fonction est réglée sur "PCM LINEAIRE", il est alors possible d'obtenir un son audio haute qualité.

DOLBY DIGITAL:

Pour enregistrer sous format Dolby Digital.

PCM LINEAIRE:

Pour enregistrer sous format PCM linéaire.

■ **ENREGISTREMENT AUDIO — NICAM / MONO**

Il est possible de sélectionner le canal audio NICAM souhaité pour l'enregistrement sur un disque DVD-R/RW (mode vidéo).

NICAM:

Pour enregistrer dans la langue principale et secondaire du son audio NICAM.

MONO:

Pour enregistrer le son audio NICAM standard (monophonique).

REMARQUE:

Cette fonction n'est opérationnelle que pour un programme bilingue NICAM.

■ **ENREGISTREMENT DIRECT — ARRET / MARCHÉ**

Lorsque cette fonction est réglée sur "MARCHÉ", il est possible de commencer facilement l'enregistrement du programme qui est visionné sur le téléviseur. Appuyer en continu sur ●, et appuyer sur ► sur la télécommande ou appuyer sur ● sur l'appareil.

REMARQUES:

- Lors de l'emploi de la fonction d'enregistrement direct (Direct Rec), s'assurer d'utiliser un téléviseur offrant un connecteur T-V LINK (liaison télé) etc., et raccorder un câble péritélévision à 21 broches entièrement câblé entre l'appareil et le téléviseur. (☞ p. 16)
- Si "ENREGISTREMENT DIRECT" est réglé sur "ARRET", la touche ● fonctionne de la façon décrite dans "Enregistrement simple" (☞ p. 35, 38).
- Durant Direct Rec, "—" apparaît sur le panneau d'affichage avant.
- Si un programme est enregistré via la fonction Direct Rec (enregistrement direct), le nom de la chaîne ne s'inscrit pas dans la bibliothèque. "—" apparaît en guise de nom de chaîne.
- Le réglage est maintenu même en cas de coupure de courant de plus de 60 minutes.

■ **SYST. COULEURS ENTREE — PAL / SECAM**

Cet appareil peut lire les disques PAL ou enregistrer des signaux PAL et SECAM. Sélectionner le système couleur approprié.

PAL:

Pour enregistrer des signaux PAL.

SECAM:

Pour enregistrer des signaux SECAM.

■ **TEMPS DE SAUT — 15 MIN / 30 MIN / 1 H**

Il est possible de localiser une scène située avant ou après la scène en cours en sautant d'un intervalle de temps sélectionné pendant la lecture (ou la lecture directe de la mémoire). Pour plus de détails, se reporter à "Recherche par saut" (☞ p. 26, 41).

REGL. D'ÉCRAN

■ SUPERPOSER — ARRET / AUTO

Lorsque cette fonction est réglée sur "AUTO", divers indicateurs fonctionnels apparaissent sur l'écran TV. Des messages apparaissent dans la langue sélectionnée. (☞ p. 20)

ARRET:

Pour désactiver les indications surimposées.

AUTO:

Pour surimposer les indications fonctionnelles l'espace de cinq secondes environ juste après l'opération correspondante.

REMARQUES:

- Même lorsque "SUPERPOSER" est réglé sur "ARRET", il est possible d'afficher les divers indicateurs fonctionnels en appuyant sur **ON SCREEN**. Pour effacer les indicateurs fonctionnels, appuyer à nouveau sur **ON SCREEN**.
- Lorsque cet appareil est utilisé comme lecteur source pour le montage, s'assurer de régler "SUPERPOSER" sur "ARRET" avant de commencer. (☞ p. 63)
- Lorsque "AUTO" est sélectionné pendant la lecture, les indicateurs des modes de fonctionnement peuvent manifester des signes de distorsion, suivant le type de disque utilisé.

■ FOND BLEU — ARRET / MARCHE

Quand cette fonction est réglée sur "MARCHE", l'écran du téléviseur devient tout bleu lors de la réception d'un canal inutilisé.

REMARQUE:

Pour recevoir un canal instable avec des signaux médiocres, régler cette fonction sur "ARRET".

■ LUMINOSITE AFFICHEUR — FORTE / ATTENUEE

Il est possible de modifier la luminosité du panneau d'affichage avant.

FORTE:

D'ordinaire, il importe que cette option soit activée.

ATTENUEE:

Pour affaiblir l'éclairage du panneau d'affichage avant. (La lampe témoin bleue sur le panneau d'affichage avant est éteinte.)

■ ECONOMIE D'ENERGIE — ARRET / MARCHE

Avec cette fonction réglée sur "MARCHE", il est possible de réduire la consommation de courant pendant que l'appareil est éteint.

REMARQUES:

- En mode d'économie d'énergie —
 - le panneau d'affichage avant est éteint.
 - la fonction Juste à l'heure (☞ p. 77) ne fonctionne pas.
- Le mode d'économie d'énergie ne fonctionne pas quand —
 - l'appareil est en mode minuterie.
 - l'alimentation de l'appareil est coupée dès la fin de l'enregistrement par minuterie ou celle de la minuterie d'arrêt.
 - le mode d'enregistrement automatique d'émission satellite est engagé. (☞ p. 49)
 - "SELECTION L-2" est réglé sur "DECODEUR", "SAT VIDEO" ou "SAT S-VIDEO". (☞ p. 65)
- L'initialisation dure plus longtemps une fois l'appareil allumé, et "WAKE UP" clignote sur le panneau d'affichage frontal.

■ LANGUE D'ÉCRAN

Cet appareil offre la possibilité de visualiser les messages à l'écran en 10 langues différentes. Bien que le réglage automatique sélectionne automatiquement la langue (☞ p. 19), il est possible de changer manuellement le réglage de la langue si nécessaire. Pour plus de détails, se reporter à "Réglage de la langue pour l'écran" (☞ p. 20).

Réglage du mode de balayage

Si l'appareil et le téléviseur sont raccordés via une connexion de composante vidéo (☞ p. 16), il est possible de choisir entre deux modes de balayage: Le mode de balayage entrelacé qui est utilisé dans un téléviseur conventionnel, et le mode de balayage progressif qui permet la reproduction d'images de meilleure qualité.

■ Balayage entrelacé

Un système vidéo conventionnel reconstitue une image à l'aide de deux "demi-images". Avec le mode de balayage entrelacé, les lignes de la deuxième moitié de l'image sont insérées entre les lignes de la première moitié de l'image.

■ Balayage progressif

Balayage d'une image de télévision dans lequel toutes les lignes sont analysées successivement dans la caméra et tracées de même sur l'écran des récepteurs. Ce système est capable de convertir la vidéo entrelacée d'un DVD en format progressif pour un branchement à un affichage progressif. La résolution verticale est ainsi bien meilleure.

ATTENTION:

Votre téléviseur doit être compatible avec le mode progressif PAL.

- Mettre l'appareil en marche.
- Mettre le téléviseur en marche et sélectionner le mode AV.
- Faire glisser l'interrupteur **TV/CABLE/SAT/DVD** vers **DVD**.

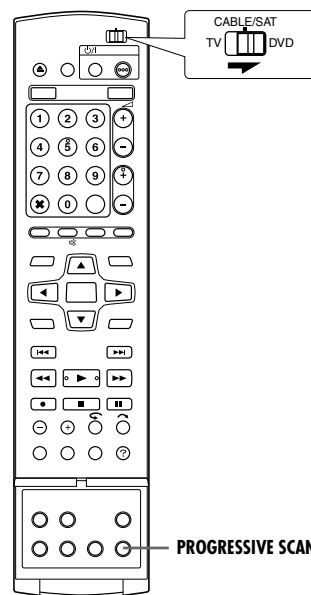

1 Appuyer pendant 3 secondes ou plus sur **PROGRESSIVE SCAN**.

- L'indicateur de sortie vidéo (P) s'allume sur le panneau d'affichage frontal si le mode de balayage progressif a été établi. (☞ p. 12)
- Chaque fois que **PROGRESSIVE SCAN** est actionné pendant 3 secondes ou plus, le mode de balayage change.

REMARQUES:

- Lorsque le mode progressif est ajusté, s'assurer de régler "SORTIE L-1" sur "COMPONENT" (☞ p. 64). Le balayage progressif ne peut sortir que du connecteur [COMPONENT VIDEO OUT].
- Le mode de balayage entrelacé est le réglage à la sortie d'usine.
- Le mode de balayage entrelacé peut convenir selon le matériel vidéo.
- Le mode de balayage est impossible à régler lorsque l'écran de menu est affiché.
- Lorsque le mode de balayage progressif est activé, aucun signal vidéo ne sort du connecteur [L-1 IN/OUT].

Réglage du système SHOWVIEW™ DELUXE

IMPORTANT:

Normalement, le réglage automatique (p. 17), le téléchargement pré-réglé (p. 18) ou le réglage automatique des canaux (p. 74) règle automatiquement les numéros guides. Il n'est nécessaire de régler manuellement les numéros guides que dans les cas suivants.

- Lorsque, lors de l'enregistrement par minuterie avec le système **SHOWVIEW**, la position de canal, sur laquelle la station que l'on veut enregistrer est reçue sur l'appareil, n'est pas sélectionnée, **OU** lorsqu'une chaîne a été ajoutée après avoir effectué le réglage automatique, le téléchargement pré-réglé ou le réglage automatique des canaux, — Régler le numéro guide pour cette station manuellement.
- Pour enregistrer par-minuterie une émission satellite avec le système **SHOWVIEW**, — Régler les numéros guides pour toutes les diffusions satellites reçues sur le récepteur satellite.

- Mettre l'appareil en marche.
- Mettre le téléviseur en marche et sélectionner le mode AV.
- Faire glisser l'interrupteur TV/CABLE/SAT/DVD vers DVD.

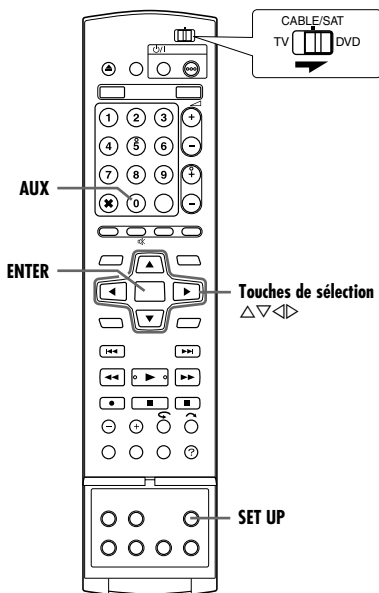

Réglage des numéros guides

- 1 Appuyer sur **SET UP** pour accéder à l'écran du menu principal.
- 2 Appuyer sur les **touches de sélection** pour sélectionner "REGL. INITIAUX", puis appuyer sur ∇ .
- 3 Appuyer sur les **touches de sélection** pour sélectionner "REGL. TUNER", puis appuyer sur ∇ .
- 4 Appuyer sur les **touches de sélection** pour sélectionner "REGLAGE GUIDE", puis appuyer sur **ENTER**.
- 5 Appuyer sur les **touches de sélection** pour sélectionner "GUIDE", puis appuyer sur **ENTER**.
- 6 Appuyer sur les **touches de sélection** pour sélectionner le numéro guide pour la station désirée comme montré dans le guide TV. Puis appuyer sur **ENTER**.
- 7 Appuyer sur les **touches de sélection** pour sélectionner "CANAL TV", puis appuyer sur **ENTER**. Appuyer sur les **touches de sélection** pour sélectionner le numéro de la chaîne de l'appareil sur lequel la diffusion du numéro de guide est reçue par l'appareil ou le récepteur satellite.
 - Appuyer sur **AUX** change "CANAL TV" sur "SAT".
 - Pour enregistrer par minuterie une émission satellite avec le système **SHOWVIEW**, il faut installer le contrôleur satellite fourni et effectuer la procédure décrite dans "Réglage des commandes de réception satellite" (p. 22).
 - Répéter les étapes 5 – 7 le nombre de fois nécessaire.
- 8 Appuyer sur **SET UP** pour terminer le réglage.

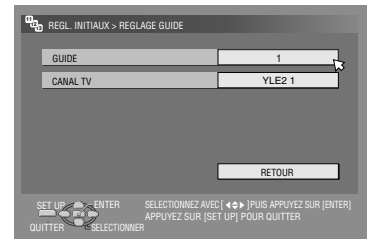

Numéro guide

"Les numéros guides (GUIDE)" se réfèrent aux numéros des stations TV affectés, selon la région de diffusion, pour l'enregistrement par minuterie du système **SHOWVIEW**. Les numéros guides sont indiqués dans la plupart des guides TV.

Réglage du tuner

L'appareil a besoin de mémoriser toutes les chaînes nécessaires dans leurs positions de canal correspondantes de façon à pouvoir enregistrer des programmes de télévision. Le réglage automatique des canaux affecte automatiquement toutes les stations reçues dans votre région pour les rappeler avec les touches **PR +/-** sans passer par des canaux vacants.

- Mettre l'appareil en marche.
- Mettre le téléviseur en marche et sélectionner le mode AV.
- Faire glisser l'interrupteur **TV/CABLE/SAT/DVD** vers **DVD**.

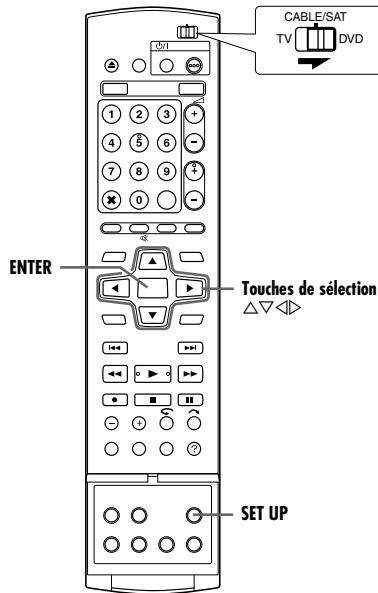

IMPORTANT:

Effectuer les étapes suivantes uniquement si —
— le réglage automatique des canaux n'a pas été effectué correctement par le réglage automatique ou le téléchargement pré-réglé. (☞ p. 17, 18)
— en cas de déménagement dans une zone différente ou une nouvelle station commence à émettre dans la région.

Réglage automatique des canaux

- 1 Appuyer sur **SET UP** pour accéder à l'écran du menu principal.
- 2 Appuyer sur les **touches de sélection** pour sélectionner "REGL. INITIAUX", puis appuyer sur **▽**.
- 3 Appuyer sur les **touches de sélection** pour sélectionner "REGL. TUNER", puis appuyer sur **▽**.
- 4 Appuyer sur les **touches de sélection** pour sélectionner "REG. AUTO. CH", puis appuyer sur **ENTER**.
- 5 Appuyer sur les **touches de sélection** pour sélectionner le nom du pays, puis appuyer sur **ENTER**.
- 6 Appuyer sur les **touches de sélection** pour sélectionner la langue appropriée.

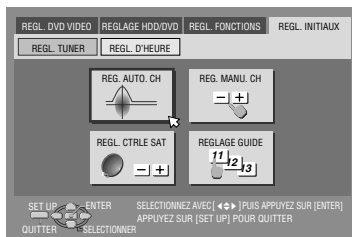

- 7 Appuyer sur **ENTER** deux fois.

- Une fois l'appareil raccordé à un téléviseur offrant un connecteur T-V Link (liaison télé) via un câble péritélévision à 21 broches entièrement câblé (☞ p. 16), l'appareil exécute automatiquement le téléchargement des



- préréglages et l'écran T-V LINK apparaît. (☞ p. 18)
- L'écran de réglage automatique apparaît et reste affiché pendant que l'appareil recherche les chaînes disponibles.

- 8 Visionner l'écran de confirmation. "REGLAGE AUTOMATIQUE TERMINE" ou "RECHERCHE TERMINEE" est affiché sur l'écran du téléviseur. Sélectionner "OK".
- 9 Appuyer sur **SET UP** pour terminer le réglage.
 - En utilisant l'écran de confirmation, il est possible de sauter ou d'ajouter des N° de chaîne, d'entrer des noms de stations et d'effectuer d'autres opérations. Se reporter aux pages 75 – 76 pour les procédures.
 - En fonction des conditions de réception, les stations peuvent ne pas être mises en mémoire dans l'ordre, et les noms de stations peuvent ne pas être mémorisés correctement.
 - Voir "Recevoir une chaîne codée" (☞ p. 76) pour des informations sur les émissions codées.

IMPORTANT:

- En fonction des conditions de réception, les noms de station peuvent ne pas être mémorisés correctement, et le réglage automatique des numéros guides peut ne pas fonctionner correctement. Quand le réglage des numéros des programmes du guide n'est pas correct, le programme qui n'est pas censé être enregistré l'est quand même par minuterie via le système **SHOWVIEW** de l'appareil. En programmant la minuterie en mode système **SHOWVIEW**, bien vérifier que la chaîne désirée est correctement sélectionnée. (☞ p. 45)
- L'appareil mémorise toutes les chaînes détectables même si la réception de certaines d'entre elles n'est pas très bonne. Il est possible de supprimer ces chaînes en piochant une image inacceptable dans la liste. (☞ p. 75, "Eliminer une chaîne")

REMARQUES:

- L'accord fin est effectué automatiquement pendant le réglage automatique des canaux. Pour l'effectuer manuellement, voir "Accord fin des canaux déjà en mémoire" (☞ p. 76).
- Si l'on effectue le réglage automatique des canaux quand le câble d'antenne n'est pas raccordé correctement, "RECHERCHE TERMINEE -PAS DE SIGNAL-" apparaît sur l'écran TV à l'étape 8. En pareil cas, s'assurer que l'antenne est bien branchée et appuyer sur **ENTER**; la fonction Réglage automatique des canaux redémarre.
- S'il n'y a pas de son avec l'image ou si le son n'est pas naturel sur certains canaux mémorisés à l'aide de la fonction de réglage automatique, il se peut que le réglage du système de télévision pour ces canaux soit incorrect. Sélectionner alors le système de télévision approprié pour ces canaux. (☞ p. 76, "INFORMATION").

Réglage manuel des canaux

Mettre en mémoire les canaux qui n'ont pas été mémorisés pendant le réglage automatique (☞ p. 17), le téléchargement pré-réglé (☞ p. 18) ou le réglage automatique des canaux (☞ p. 74).

- 1 Appuyer sur **SET UP** pour accéder à l'écran du menu principal.
- 2 Appuyer sur les **touches de sélection** pour sélectionner "REGL. INITIALX", puis appuyer sur ∇ .
- 3 Appuyer sur les **touches de sélection** pour sélectionner "REGL. TUNER", puis appuyer sur ∇ .
- 4 Appuyer sur les **touches de sélection** pour sélectionner "REG. MANU. CH", puis appuyer sur **ENTER**. L'écran de réglage manuel des canaux apparaît.
- 5 Appuyer sur les **touches de sélection** pour sélectionner "CLASSER", puis appuyer sur **ENTER**.

6 Appuyer sur les **touches de sélection** pour sélectionner une position vierge où stocker un canal, puis appuyer sur **ENTER**. L'écran de confirmation apparaît.

7 Appuyer sur les **touches de sélection** pour sélectionner "BANDE", puis appuyer sur **ENTER**.

8 Appuyer sur les **touches de sélection** pour changer la gamme entre CH (chaîne normale) et CC (câble), puis appuyer sur **ENTER**.

9 Appuyer sur les **touches de sélection** pour sélectionner "CANAL", puis appuyer sur **ENTER**.

10 Appuyer sur les **touches de sélection** pour entrer le numéro de canal qui doit être mémorisé.

- Pour entrer le nom de chaîne inscrit (☞ p. 88), appuyer sur les **touches de sélection** et sélectionner "NOMS", puis appuyer sur **ENTER**. Appuyer sur les **touches de sélection**.
- Pour une parfaite mise au point, appuyer sur les **touches de sélection** et sélectionner "ACCORD FIN", puis appuyer sur **ENTER**. Appuyer sur \triangle ∇ pour faire la mise au point.
- Au moment de stocker un canal qui envoie des diffusions brouillées, appuyer sur les **touches de sélection** pour sélectionner "DECODEUR", puis appuyer sur **ENTER**. Appuyer sur les **touches de sélection** pour régler "DECODEUR" sur "MARCHE" ("ARRET" constitue le réglage usine).
- Lorsque "SELECTION L-2" est réglé sur "VIDEO", "S-VIDEO", "SAT VIDEO" ou "SAT S-VIDEO", le réglage de "DECODEUR" ne peut pas être changé. (☞ p. 65)

11 Appuyer sur **ENTER** pour entrer les nouvelles informations du canal. L'écran de confirmation apparaît.

12 Appuyer sur **SET UP** ou **RETURN** pour fermer l'écran de confirmation.

- Pour changer de positions, voir "Déplacer une chaîne" (☞ p. 75).
- Pour configurer des noms de chaînes autres que ceux affichés sur votre appareil, se reporter à "Nommer des chaînes (B)" (☞ p. 76).

(Ex.) Pour mémoriser dans la position 12.

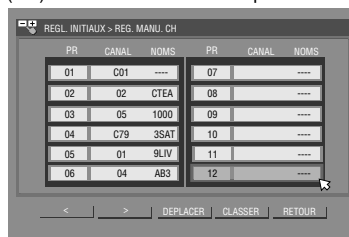

Le programme actuellement réceptionné à la position de canal sélectionnée apparaît derrière l'écran Confirmation.

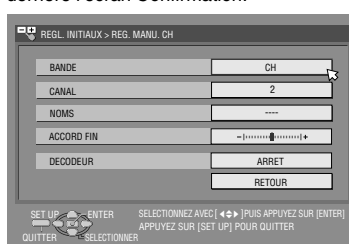

Éliminer une chaîne

- 1 Exécuter les étapes de 1 – 5 de "Réglage manuel des canaux" (☞ p. 75).
- 2 Appuyer sur les **touches de sélection** pour sélectionner la chaîne à supprimer.
- 3 Appuyer sur **CANCEL**(X) pour supprimer un canal. Le canal à côté de celui qui est annulé remonte d'une ligne.
 - Répéter les étapes 2 – 3 le nombre de fois nécessaire.
- 4 Appuyer sur **SET UP** ou **RETURN** pour fermer l'écran de confirmation.

Déplacer une chaîne

- 1 Exécuter les étapes de 1 – 4 de "Réglage manuel des canaux" (☞ p. 75).
 - 2 Appuyer sur les **touches de sélection** pour sélectionner "DEPLACER", puis appuyer sur **ENTER**.
 - 3 Appuyer sur les **touches de sélection** pour sélectionner la chaîne à déplacer, puis sur **ENTER**.
 - 4 Appuyer sur **touches de sélection** pour sélectionner la nouvelle position de canal, puis appuyer sur **ENTER**.
- Exemple: Pour déplacer la chaîne en position 4 sur la position 2, les chaînes à l'origine en positions 2 et 3 se déplacent chacune d'une position vers le bas.

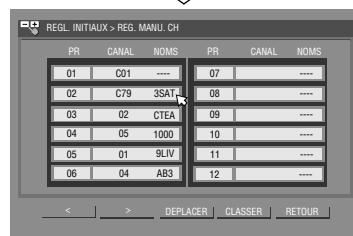
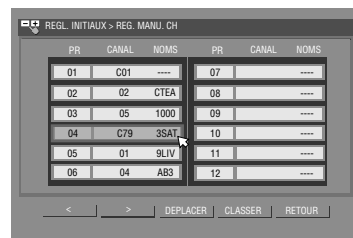

- Répéter les étapes 3 – 4 le nombre de fois nécessaire.
- 5 Appuyer sur **SET UP** ou **RETURN** pour fermer l'écran de confirmation.

ATTENTION:

Les numéros guides ne sont pas réglés lorsque les canaux sont mis manuellement en mémoire. (☞ p. 73, "Réglage du système ShowView")

Recevoir une chaîne codée

- 1 Régler "SELECTION L-2" sur "DECODEUR". (☞ p. 65)
- 2 Exécuter les étapes de 1 – 5 de "Réglage manuel des canaux" (☞ p. 75).
- 3 Appuyer sur les **touches de sélection** pour sélectionner la chaîne diffusant des programmes codés, puis appuyer sur **ENTER**. L'écran de confirmation apparaît.
- 4 Appuyer sur les **touches de sélection** pour sélectionner "DECODEUR", puis appuyer sur **ENTER**.
- 5 Appuyer sur les **touches de sélection** pour régler "DECODEUR" à "MARCHE", puis appuyer sur **ENTER**.
- 6 Appuyer sur **RETURN** pour retourner à l'écran de réglage manuel des canaux.
 - Répéter les étapes 3 – 5 le nombre de fois nécessaire.
- 7 Appuyer sur **SET UP** ou **RETURN** pour fermer l'écran de confirmation.

INFORMATION

Si l'appareil est utilisé en Europe de l'Est, le réglage de "SYSTÈME TV" apparaît au lieu de "DECODEUR" sur l'écran de réglage manuel des canaux. Si on peut voir l'image, mais qu'on n'entend aucun son, sélectionner le système de télévision approprié (D/K ou B/G). Les émissions de télévision utilisent normalement les systèmes suivants.

Pour l'Europe de l'Est: D/K

Pour l'Europe de l'Ouest: B/G

- 1 A l'étape 5 de "Réglage automatique des canaux" (☞ p. 74), sélectionner un pays d'Europe de l'Est.
- 2 Appuyer sur les **touches de sélection** pour sélectionner "SYSTÈME TV" à l'étape 7 de "Réglage manuel des canaux" (☞ p. 75).
- 3 Appuyer sur les **touches de sélection** pour sélectionner le système de télévision approprié (D/K ou B/G).

Nommer des chaînes (A)

Configurer les noms de chaînes affichés sur votre appareil.

- 1 Exécuter les étapes de 1 – 5 de "Réglage manuel des canaux" (☞ p. 75).
- 2 Appuyer sur les **touches de sélection** pour sélectionner la chaîne à modifier, puis sur **ENTER**. L'écran de confirmation apparaît.
- 3 Appuyer sur les **touches de sélection** pour sélectionner "NOMS", puis appuyer sur **ENTER**.
- 4 Déplacer la flèche vers la colonne de sélection d'ID de gauche. Des noms de chaîne mémorisés (NOMS) (☞ p. 88) apparaissent quand on appuie sur les **touches de sélection**.
- 5 Appuyer sur **ENTER** pour régler l'ID désiré, puis appuyer à nouveau sur **ENTER** pour sélectionner "OK".
- 6 Appuyer sur **RETURN** pour accéder à l'écran de réglage manuel des canaux.
 - Répéter les étapes 2 – 5 le nombre de fois nécessaire.
- 7 Appuyer sur **SET UP** ou **RETURN** pour fermer l'écran de confirmation.

Nommer des chaînes (B)

Configurer des noms de chaînes autres que ceux affichés sur votre appareil.

- 1 Exécuter les étapes de 1 – 5 de "Réglage manuel des canaux" (☞ p. 75).
- 2 Appuyer sur les **touches de sélection** pour sélectionner la chaîne à modifier, puis sur **ENTER**. L'écran de confirmation apparaît.
- 3 Appuyer sur les **touches de sélection** pour sélectionner "NOMS", puis appuyer sur **ENTER**.
- 4 Appuyer sur les **touches de sélection** pour sélectionner les caractères désirés (A–Z, 0–9, –, *, +, _ (espace)), puis appuyer sur **ENTER**.
 - Entrer les caractères suivants de la même façon (maximum de 4).
- 5 Une fois tous les caractères saisis, appuyer sur les **touches de sélection** pour sélectionner "OK", puis appuyer sur **ENTER**.
- 6 Appuyer sur **RETURN** pour accéder à l'écran de réglage manuel des canaux.
 - Répéter les étapes 2 – 5 le nombre de fois nécessaire.
- 7 Appuyer sur **SET UP** ou **RETURN** pour fermer l'écran de confirmation.

REMARQUE:

Les signes disponibles pour nommer la station (NOMS) sont A–Z, 0–9, –, *, +, _ (espace) (4 au maximum).

Accord fin des canaux déjà en mémoire

- 1 Exécuter les étapes de 1 – 5 de "Réglage manuel des canaux" (☞ p. 75).
- 2 Appuyer sur les **touches de sélection** pour sélectionner la chaîne à accorder finement, puis sur **ENTER**. L'écran de confirmation apparaît.
- 3 Appuyer sur les **touches de sélection** pour sélectionner "ACCORD FIN", puis appuyer sur **ENTER**.
- 4 Appuyer sur les **touches de sélection** jusqu'à ce que l'image soit de la meilleure qualité, puis appuyer sur **ENTER**.
 - Répéter les étapes 2 – 4 le nombre de fois nécessaire.
- 5 Appuyer sur **RETURN** pour accéder à l'écran de réglage manuel des canaux.
- 6 Appuyer sur **SET UP** ou **RETURN** pour fermer l'écran de confirmation.

Réglage de l'horloge

IMPORTANT:

Si le réglage automatique (☞ p. 17) ou le téléchargement pré-réglé (☞ p. 18) ont été effectués, sans avoir jamais auparavant réglé l'horloge, l'horloge intégrée à votre appareil est réglée automatiquement.

Effectuer les étapes suivantes uniquement si —

- le réglage automatique de l'horloge n'a pas été effectué correctement par le réglage automatique ou le téléchargement pré-réglé.

OU

- si l'on souhaite changer le réglage Juste à l'heure. (Voir "Juste à l'heure (HEURE AUTO)" dans la colonne de droite)

- Mettre l'appareil en marche.
- Mettre le téléviseur en marche et sélectionner le mode AV.
- Faire glisser l'interrupteur TV/CABLE/SAT/DVD vers DVD.

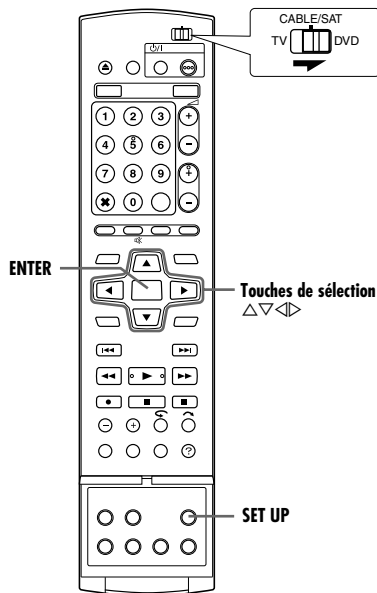

1 Appuyer sur **SET UP** pour accéder à l'écran du menu principal.

2 Appuyer sur les **touches de sélection** pour sélectionner "REGL. INITIAUX", puis appuyer sur ∇ .

3 Appuyer sur les **touches de sélection** pour sélectionner "REGL. D'HEURE", puis appuyer sur ∇ .

REMARQUE:

Après avoir sélectionné "MAGYARORSZÁG", "ČESKÁ REPUBLIKA", "POLSKA" ou "OTHER EASTERN" pour le réglage du pays (☞ p. 17), il est impossible d'utiliser la fonction Juste à l'heure. Sauter les étapes 5 et 6.

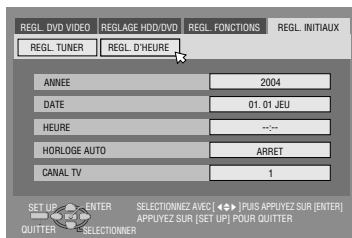

4 Appuyer sur les **touches de sélection** pour sélectionner "ANNEE", puis appuyer sur **ENTER**. Appuyer sur les **touches de sélection** pour régler l'année, puis appuyer sur **ENTER**.

- Répéter la même procédure pour régler la date et l'heure.
- Au moment du réglage de la date, appuyer sur $\Delta \nabla$ et la maintenir enfoncée pour changer la date par incréments de 15 jours.
- Au réglage de l'heure, appuyer en continu sur $\Delta \nabla$ pour faire avancer l'heure par incréments de 30 minutes.

5 Appuyer sur les **touches de sélection** pour sélectionner "HORLOGE AUTO", puis appuyer sur **ENTER**. Appuyer sur les **touches de sélection** pour régler le mode souhaité, puis appuyer sur **ENTER**.

- Le réglage par défaut est "ARRET".
- Pour la fonction Juste à l'heure, se référer à "Juste à l'heure (HEURE AUTO)" sur la colonne de droite.
- Si le réglage est effectué sur "ARRET", il est possible d'ignorer l'étape suivante.

6 Appuyer sur les **touches de sélection** pour sélectionner "CANAL TV", puis appuyer sur **ENTER**. Appuyer sur les **touches de sélection** pour faire apparaître le numéro représentant la station diffusant des données de réglage de l'horloge, puis appuyer sur **ENTER**.

- L'appareil est pré-réglé pour recevoir des données de réglage et d'ajustement de l'horloge depuis le canal 1.

7 Appuyer sur **SET UP** pour lancer le fonctionnement de l'horloge.

REMARQUES:

- La fonction Juste à l'heure (si réglée sur "MARCHE") ajuste l'horloge intégrée à l'appareil toutes les heures, sauf à 23:00, 0:00, 1:00 et 2:00.
- Juste à l'heure n'a pas d'effet quand:
 - l'appareil est sous tension.
 - l'appareil est en mode minuterie.
 - une différence de plus de 3 minutes existe entre l'heure de l'horloge incorporée et l'heure actuelle.
 - l'appareil est en mode d'enregistrement automatique d'émission satellite. (☞ p. 49) (Platine disque dur uniquement)
 - l'appareil est en mode d'économie d'énergie. (☞ p. 72)
 - "SELECTION L-2" est réglé sur "SAT VIDEO" ou "SAT S-VIDEO". (☞ p. 65)
- Si Juste à l'heure est réglé sur "MARCHE", l'horloge de l'appareil est ajustée automatiquement au début et à la fin de l'heure d'été.
- La fonction Juste à l'heure peut ne pas fonctionner correctement en fonction des conditions de réception.

Juste à l'heure (HEURE AUTO)

La fonction Juste à l'heure offre un maintien précis de l'heure par des réglages automatiques à des intervalles réguliers, en lisant les données d'un signal PDC.

L'option Juste à l'heure peut être réglée sur "MARCHE" ou "ARRET" sur les écrans de réglage de l'horloge (le réglage par défaut est "ARRET").

IMPORTANT:

Si la fonction de Juste à l'heure est désactivée, la précision de l'horloge intégrée à votre appareil peut être réduite, ce qui pourrait avoir des conséquences fâcheuses sur l'enregistrement par minuterie. Nous recommandons de laisser la fonction Juste à l'heure en marche. Toutefois si les données de réglage de l'horloge d'un signal PDC sont incorrectes, nous conseillons de laisser Juste à l'heure réglée sur "ARRET".

Formater un disque (Platine DVD uniquement)



Certains disques DVD-RAM/RW ne sont pas formatés. Formater le disque si ce n'est pas déjà fait ou s'il faut supprimer tous les enregistrements et données contenus sur le disque.

ATTENTION:

- Quand un disque est formaté, tous les enregistrements et données sont effacés. Il est impossible de les rétablir.
- Ne jamais éteindre ou débrancher l'appareil lorsque "FORMATAGE EN COURS..." est affiché sur l'écran du téléviseur.

- Mettre l'appareil en marche.
- Mettre le téléviseur en marche et sélectionner le mode AV.
- Faire glisser l'interrupteur **TV/CABLE/SAT/DVD** vers **DVD**.
- Charger un disque DVD-RAM/RW à formater.

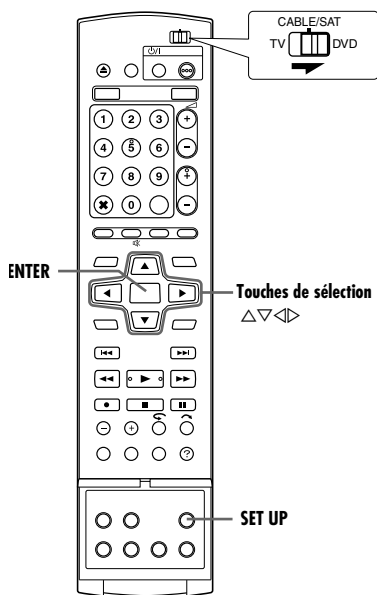

Formater un disque DVD-RAM

- 1 Appuyer sur **SET UP** pour accéder à l'écran du menu principal.
- 2 Appuyer sur les **touches de sélection** pour sélectionner "REGLAGE HDD/DVD", puis appuyer sur ∇ .
- 3 Appuyer sur les **touches de sélection** pour sélectionner "REGLAGE DISC", puis appuyer sur ∇ .
- 4 Appuyer sur les **touches de sélection** pour sélectionner "FORMAT", puis appuyer sur **ENTER**. Appuyer sur les **touches de sélection** pour sélectionner "OK", puis appuyer sur **ENTER**.
- 5 Appuyer sur les **touches de sélection** pour sélectionner "EXECUTER", puis appuyer sur **ENTER**.

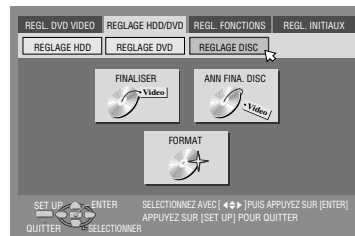

Formater un disque DVD-RW

- 1 Exécuter les étapes 1 à 3 de "Formater un disque DVD-RAM" de la rubrique ci-dessus avant de continuer.
- 2 Appuyer sur les **touches de sélection** pour sélectionner "FORMAT", puis appuyer sur **ENTER**. Appuyer sur **touches de sélection** pour sélectionner "MODE VR" ou "MODE VIDEO", puis sur **ENTER** lorsque "LE DISQUE VA ETRE FORMATE." apparaît à l'écran.
 - "MODE VR":
À choisir pour enregistrer, effacer ou modifier les données contenues sur le disque à plusieurs reprises.
 - "MODE VIDEO":
À choisir pour effacer l'ensemble des données contenues sur le disque après lecture afin d'enregistrer de nouvelles données ou de lire le disque sur d'autres lecteurs DVD.
- 3 Appuyer sur les **touches de sélection** pour sélectionner "EXECUTER", puis appuyer sur **ENTER**.

REMARQUES:

- Il est impossible de formater des disques DVD-RW version 1.0 en mode Vidéo.
- Il est impossible de formater des disques DVD-R.
- Tous les titres sur un disque sont supprimés une fois le disque formaté, même les titres protégés. (p. 52)

Finaliser un disque (Platine DVD uniquement)



La finalisation de disques DVD-R/RW enregistrés sur cet appareil habilite la lecture des dits disques sur d'autres lecteurs DVD. Les disques DVD-RW sont finalisés dans le même mode où ils ont été formatés, permettant ainsi la lecture sur des lecteurs DVD compatibles.

Les noms de titre enregistrés dans la Base de données des bibliothèques sont enregistrés comme noms de titre dans le menu DVD. (☞ p. 52)

- Mettre l'appareil en marche.
- Mettre le téléviseur en marche et sélectionner le mode AV.
- Faire glisser l'interrupteur TV/CABLE/SAT/DVD vers DVD.
- Charger un disque DVD-R/RW à finaliser.

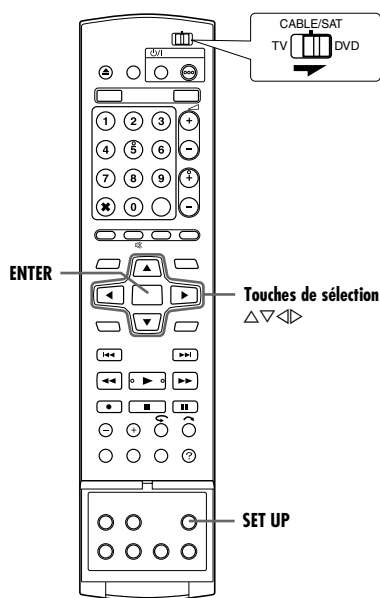

Avant la finalisation

- Il est possible d'enregistrer sur un espace vierge.
- Il est possible d'entrer des noms de titre. (☞ p. 52)
- Il est possible de supprimer des titres. (☞ p. 52)
- Il est impossible d'écraser des zones enregistrées sur des disques DVD-R.
- La capacité d'enregistrement disponible n'augmente pas même si un titre enregistré est supprimé d'un disque DVD-R.
- Il est impossible d'enregistrer ou d'éditer des disques DVD-R/RW ayant été enregistrés sur d'autres appareils même s'ils n'ont pas encore été finalisés.

Après la finalisation (pour les disques DVD-R/RW en mode Vidéo)

- Les données vidéo et audio désormais enregistrées le sont en conformité avec la norme DVD vidéo, habilitant la lecture des disques en tant que disques DVD VIDEO.
- Malgré l'exécutabilité des disques DVD-R/RW finalisés via cet appareil sur des lecteurs DVD compatibles avec les disques DVD-R/RW, certains disques ne peuvent être lus, ce dont JVC ne saurait être tenu responsable.
- Les points marqués d'un signet avant la finalisation sont supprimés, et les titres divisés automatiquement en "chapitres" d'environ 5 minutes chacun. (☞ p. 27)
- Selon les lecteurs DVD et les disques DVD-R/RW utilisés, et d'après les conditions d'enregistrement, il est parfois impossible de lire les disques. En pareil cas, lire les disques sur cet appareil.
- Il devient impossible de faire d'autres enregistrements.

Finaliser un disque DVD-R/RW

- 1 Reprendre les étapes 1 à 3 de "Formater un disque DVD-RAM" (☞ p. 78) avant de continuer.
- 2 Appuyer sur les **touches de sélection** pour sélectionner "FINALISER", puis appuyer sur **ENTER**.
 - Pour les disques DVD-R/RW (mode vidéo), l'écran de sélection de fond va apparaître. Appuyer sur les **touches de sélection** pour sélectionner le fond souhaité d'une sélection de 18 fonds, puis appuyer sur **ENTER**.
- 3 Appuyer sur les **touches de sélection** pour sélectionner "OK", puis appuyer sur **ENTER**.
- 4 Lorsque la finalisation est terminée, "TERMINE" apparaît à l'écran du téléviseur. Appuyer sur **ENTER** pour terminer.
- 5 Appuyer sur **SET UP** pour retourner à l'écran normal.
 - L'écran de menu s'efface.
 - Une fois le disque DVD-R/RW (mode vidéo) finalisé, les affichages de l'enregistrement d'origine et de liste de lecture n'apparaissent pas. Seul l'affichage de la bibliothèque apparaît.
 - Un fois qu'un disque DVD-RW (mode VR) a été finalisé, il peut être lu sur les lecteurs de DVD compatibles avec le mode VR.

Annuler la finalisation d'un disque DVD-RW

- 1 Charger un disque DVD-RW pour annuler la finalisation qu'il a subie, et exécuter les étapes 1 à 3 de "Formater un disque DVD-RAM" (☞ p. 78) avant de continuer.
- 2 Appuyer sur les **touches de sélection** pour sélectionner "ANN FINA. DISC", puis appuyer sur **ENTER**.
- 3 Appuyer sur les **touches de sélection** pour sélectionner "EXECUTER", puis appuyer sur **ENTER**.
- 4 Lorsque la suppression de la finalisation est terminée, "ANNULATION TERMINEE" apparaît à l'écran du téléviseur. Appuyer sur **ENTER** pour terminer.
- 5 Appuyer sur **SET UP** pour retourner à l'écran normal.
 - Lorsque la finalisation du disque est annulée, le mode où ledit disque a été formaté est rétabli, permettant ainsi l'enregistrement sur le disque. (☞ p. 7, 78)

Fonction d'aide

Utiliser cette fonction si des problèmes surviennent lors du fonctionnement de l'appareil.

- Mettre l'appareil en marche.
- Mettre le téléviseur en marche et sélectionner le mode AV.
- Faire glisser l'interrupteur **TV/CABLE/SAT/DVD** vers **DVD**.

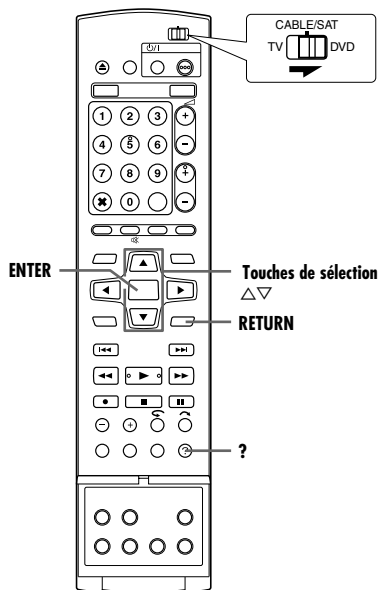

- 1 Appuyer sur **?** pour accéder à l'écran d'aide.
 - Un écran "INDEX" qui contient les sujets (rubriques) les plus communs en rapport à l'état courant apparaît. Les rubriques avec l'icône réfèrent aux fonctions de la platine HDD et celles avec l'icône réfèrent à celles sur la platine DVD.
- 2 Appuyer sur $\Delta \nabla$ pour rechercher l'élément qui décrit la solution au problème, puis appuyer sur **ENTER**.
 - La page d'aide sélectionnée apparaît.
 - Il est également possible de visualiser les pages d'aide en appuyant sur les **touches de sélection**.
 - Pour revenir à la page précédente, appuyer sur **RETURN**.
- 3 Appuyer sur **?** pour retourner à l'écran normal.

REMARQUE:

Il est impossible de faire la lecture, l'enregistrement, l'enregistrement par minuterie ou toute autre fonction normale en accédant à l'écran d'aide.

Verrouillage du tiroir pour disque (Platine DVD uniquement)

Il est possible de verrouiller le tiroir pour disque afin d'éviter toute éjection accidentelle du disque par un enfant.

- Éteindre l'appareil.

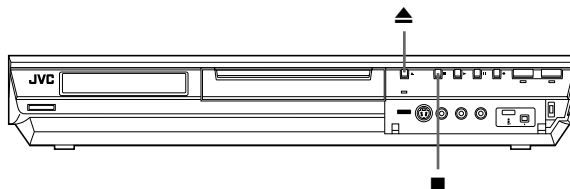

Pour verrouiller le tiroir

Pendant que l'appareil est éteint, appuyer sur la touche \blacksquare et la maintenir enfoncée, puis appuyer sur \blacktriangle sur l'appareil. "LOCK" apparaît sur le panneau d'affichage frontal et le tiroir pour disque est verrouillé.

Pour déverrouiller le tiroir

Pendant que l'appareil est éteint, appuyer sur la touche \blacksquare et la maintenir enfoncée, puis appuyer sur \blacktriangle sur l'appareil. "UNLOCK" apparaît sur le panneau d'affichage avant.

Avant de demander de l'aide en cas de problème, consulter ce tableau et chercher si la solution n'y figure pas. Les petits problèmes sont souvent faciles à rectifier, évitant ainsi d'avoir à expédier l'appareil pour le faire réparer.

Initialisation (Platine DVD uniquement)

Un dysfonctionnement s'est produit au niveau de l'appareil.

→ Appuyer sur $\odot/|$ pour éteindre l'appareil, appuyer en continu sur $\odot/|$, puis appuyer sur \blacksquare pendant deux secondes ou plus.

Générales

L'appareil n'est pas alimenté.

- La fiche du cordon d'alimentation CA est débranchée de la prise secteur.
- Vérifier le branchement de la fiche du cordon d'alimentation CA à la prise secteur. (☞ p. 16)

La télécommande ne fonctionne pas correctement.

- Retirer les piles, patienter 5 minutes ou plus, puis remettre les piles.
- Le réglage du code de la télécommande est inadéquat.
- Régler le même code (1, 2, 3 ou 4) à la fois sur l'appareil et sur la télécommande. (☞ p. 66)
- Les piles sont usées.
- Remplacer les piles usées par des nouvelles.

La copie depuis le matériel externe n'est pas possible.

- La source (autre magnétoscope, caméscope) n'est pas raccordée correctement.
- Confirmer que la source est raccordée correctement.
- L'alimentation sur un ou plusieurs appareils n'a pas été mise en marche.
- Bien mettre en marche l'alimentation de tous les appareils.
- Le réglage de la position du canal d'entrée est inadéquat.
- Sélectionner la position du canal d'entrée ("F-1", "L-1" ou "L-2") qui correspond à la borne d'entrée connectée au matériel externe. (☞ p. 63)

L'affichage à l'écran surimposé sur le programme lu/réceptionné via cet appareil est enregistré lors de la copie dudit programme vers un matériel d'enregistrement externe.

→ Régler "SUPERPOSER" sur "ARRET". (☞ p. 72)

L'appareil ne marche pas.

- Dans certains cas, toute opération est interdite sur le disque.
- La foudre ou l'électricité statique peuvent être à l'origine d'un dysfonctionnement de l'appareil.
- Appuyer sur $\odot/|$ pour éteindre, puis appuyer sur la touche pour rallumer.

La télécommande d'un téléviseur JVC ne fera pas fonctionner l'appareil.

- Le réglage du code de la télécommande est inadéquat.
- Pour faire fonctionner l'appareil à l'aide de la télécommande d'un téléviseur JVC, régler le code de la télécommande de l'appareil sur "1" (par défaut: "3"). (☞ p. 66)

Lecture (Platine DVD)

La platine DVD ne fonctionne pas.

- La platine DVD n'est pas sélectionnée.
- Appuyer sur **DVD** pour que le témoin DVD s'allume sur l'appareil.

Les images n'apparaissent pas sur l'écran du téléviseur.

- Le sélecteur de chaîne du téléviseur n'est pas réglé sur le mode AV.
- Régler le téléviseur en mode AV.

- Lors de la lecture d'un programme à balayage entrelacé, le mode de balayage progressif est sélectionné.
- Appuyer en continu sur **PROGRESSIVE SCAN** jusqu'à ce que **P** disparaisse du panneau d'affichage avant. (☞ p. 72)

La lecture ne démarre pas ou s'arrête tout de suite après démarrage via ►. Sur le panneau d'affichage avant, "NO DISC" apparaît.

- Le disque est chargé à l'envers.
- Placer le disque dans le tiroir pour disque avec la face censée être lue tournée vers le bas. (☞ p. 8)
- Un disque non compatible avec l'appareil est chargé.
- Charger un disque que l'appareil peut lire. (☞ p. 5)
- Un disque sale est chargé.
- Nettoyer le disque. (☞ p. 9)
- Un disque défectueux est chargé.
- Remplacer le disque rayé ou voilé par un autre.

Les images sont floues ou déformées lors du lancement de la fonction Recherche à grande vitesse.

→ Les images sont floues ou déformées au point où la vitesse de lecture change, mais il ne s'agit pas d'un dysfonctionnement de l'appareil.

La lecture ne démarre pas.

→ La lecture ne démarre pas durant les 30 secondes environ qui suivent l'arrêt de l'enregistrement, mais il ne s'agit pas d'un dysfonctionnement de l'appareil.

La lecture ne démarre pas lors de la sélection d'un titre ou d'un chapitre.

- Le verrouillage parental est activé et le disque est classé plus haut que le niveau autorisé.
- Débloquer le verrouillage parental temporairement, ou changer le niveau de permission. (☞ p. 34)

Lecture (Platine HDD)

La platine disque dur ne fonctionne pas.

- La platine disque dur n'est pas sélectionnée.
- Appuyer sur **HDD** pour que le témoin du disque dur s'allume sur l'appareil.

Enregistrement (Platine DVD)

Le programme désiré ne peut être enregistré.

- La position du canal ne correspond pas à celle de la zone de réception.
- Régler la bonne position du canal pour la réception de la diffusion. (☞ p. 73)

Aucun enregistrement ne peut être effectué.

- Aucun disque ou un disque non compatible avec l'appareil est chargé.
- Charger un disque que l'appareil peut exploiter pour enregistrer. (☞ p. 5)
- Le disque chargé n'est pas formaté.
- Formater le disque. (☞ p. 78)
- Un disque DVD-R finalisé est chargé.
- Aucun enregistrement ne peut être effectué sur des disques finalisés. Charger un disque que l'appareil peut exploiter pour enregistrer.
- Le disque est plein ou ne dispose pas de suffisamment d'espace pour l'enregistrement du titre.
- Effacer les titres inutiles sur le disque ou charger un disque vierge. (☞ p. 52)
- Le loquet de verrouillage du DVD-RAM inséré est en position de protection.
- Déverrouiller le loquet. (☞ p. 8)

Enregistrement (Platine HDD)

Les émissions TV ne peuvent pas être enregistrées.

- “L-1”, “L-2” ou “F-1” a été sélectionné comme mode d’entrée.
→ Régler l’appareil sur le canal approprié.

L’enregistrement de caméscope n’est pas possible.

- Le caméscope n’est pas raccordé correctement.
→ Confirmer que le caméscope est raccordé correctement.
- Le mode d’entrée n’a pas été réglé correctement.
→ Régler le mode d’entrée sur “F-1”. (☞ p. 62)

Enregistrement par minuterie

Aucune programmation par minuterie ne peut être effectuée.

- Les date et heure ne sont pas correctes.
→ Régler les date et heure correctement. (☞ p. 77)
- L’enregistrement par minuterie est en cours.
→ La programmation de la minuterie ne peut pas être effectuée lorsque l’enregistrement par minuterie est en cours. Attendre sa fin.

L’enregistrement avec programmation de la minuterie ne démarre pas.

- Les date et heure ne sont pas correctes.
→ Régler les date et heure correctement. (☞ p. 77)

Aucune programmation par minuterie SHOWVIEW ne peut être effectuée.

- Les date et heure réglées sur l’appareil ne sont pas correctes.
→ Régler les date et heure correctement. (☞ p. 77)
- La position du canal ne correspond pas à celle de la zone de réception.
→ Régler la bonne position du canal pour la réception de la diffusion. (☞ p. 73)

Le système SHOWVIEW ne fait pas correctement l’enregistrement par minuterie.

- Les positions de canal de l’appareil ont été configurées de manière incorrecte.
→ Se reporter à “Réglage du système SHOWVIEW” (☞ p. 73) et refaire la procédure.

L’enregistrement automatique d’émission satellite ne démarre pas.

- Le récepteur satellite n’est pas correctement branché à l’appareil.
→ Raccorder correctement le récepteur satellite au connecteur [L-2 IN/DECODER] de l’appareil. (☞ p. 49)

“- :- -” apparaît sur le panneau d’affichage avant.

- Une panne de courant s’est produite.
→ Régler les date et heure correctement. (☞ p. 77)

“CAPACITE DE PROGRAMMATION ATTENTE” apparaît sur l’écran du téléviseur durant la programmation de la minuterie.

- 32 programmes ont déjà été programmés par minuterie.
→ Effacer les programmes inutiles sur l’appareil, puis réessayer la programmation de la minuterie. (☞ p. 48)

L’espace sur le disque n’augmente pas malgré la suppression de titres enregistrés.

- Les données d’ordinateur enregistrées sur un lecteur DVD-RAM ne peuvent être effacées via cet appareil.
→ Formater le disque. (Lorsque le disque est sale, l’essuyer à l’aide d’un chiffon doux sec avant le formatage.) (☞ p. 9, 78)

Problèmes divers

L’image des émissions de télévision apparaît déformée sur l’écran de téléviseur.

Pour un raccordement de base

- Appuyer sur **PROGRESSIVE SCAN** pendant 3 secondes ou plus pour que l’indicateur de sortie vidéo (P) s’éteigne sur le panneau d’affichage frontal.

Pour la connexion de la composante vidéo

- Appuyer sur **PROGRESSIVE SCAN** pendant 3 secondes ou plus pour que l’indicateur de sortie vidéo (P) s’allume sur le panneau d’affichage frontal.

Un sifflement ou un hurlement est entendu du téléviseur pendant l’enregistrement avec un caméscope.

- Le microphone du caméscope est trop près du téléviseur.
→ Placer le caméscope pour que son microphone soit loin du téléviseur.
- Le volume du téléviseur est trop fort.
→ Baisser le volume du téléviseur.

En balayant les canaux, certains sont sautés.

- Ces canaux ont été préréglés pour être sautés.
→ Si on a besoin des canaux sautés, les remettre en mémoire. (☞ p. 75)

Le canal ne peut pas être changé.

- Un enregistrement simple ou Rétroactif* est en cours.
→ Appuyer sur **II** pour interrompre momentanément l’enregistrement, changer le canal, puis appuyer sur **▶** pour reprendre l’enregistrement.

* Platine HDD uniquement

Les réglages des canaux qui ont été faits manuellement semblent avoir changés ou disparus.

- Après que les réglages manuels ont été faits, le réglage automatique des canaux a été effectué.
→ Exécuter “Réglage de l’horloge” (☞ p. 77).

Un dysfonctionnement survient et l’appareil ne peut être mis hors tension.

- Remettre l’appareil à zéro en débranchant la fiche du cordon d’alimentation CA de la prise CA et la rebrancher.

Message à l'écran

DISQUE NON INSCRIT DANS LA LIBRAIRIE VOULEZ VOUS L'INSCRIRE ?

- Un disque non inscrit dans la bibliothèque a été inséré. Inscrire le disque le cas échéant. (☞ p. 56)

INSEREZ DISQUE XXXX

- Apparaît quand un titre préalablement sélectionné dans la bibliothèque ne figure pas dans le disque chargé.

ENREGISTREMENT/CREATION DE LISTE DE LECTURE IMPOSSIBLE SUPPRIMEZ DES TITRES INUTILES

- Aucun enregistrement et/ou montage ne peuvent être effectués.
- Le nombre de titres dépasse 99.
- Le nombre de listes de lectures dépasse 99.

REGLER L'HORLOGE AVANT LA PROGRAMMATION PAR MINUTERIE

- Il faut régler l'horloge avant de régler la programmation de la minuterie. (☞ p. 77)

CAPACITE DE PROGRAMMATION ATTENTE SUPPRIMEZ DES PROGRAMMATIONS PAR MINUTERIE INUTILES

- Il est possible de programmer l'enregistrement de 32 programmes au maximum. Pour programmer davantage, il faut annuler une programmation de la minuterie déjà réglée. (☞ p. 48)

DISQUE NON CHARGE

- Une opération a été tentée sans qu'un disque soit chargé, ou avec un disque chargé à l'envers. (☞ p. 8)

DISQUE NON REINSCRIPTIBLE VEUILLEZ INSERER UN DISQUE REINSCRIPTIBLE

- Alors qu'un disque en lecture seule ou un disque finalisé était chargé, ● a été actionné. (☞ p. 5)

ERREUR DE N° DE SHOWVIEW VERIFIEZ SHOWVIEW, PUIS REESSAYEZ

- Un numéro **SHOWVIEW** non valable a été entré. (☞ p. 45)

LES NUMEROS GUIDES NE SONT PAS REGLES SELECTIONNEZ LES NUMEROS GUIDES ET RECOMMENCEZ

- Il faut régler le numéro du programme du guide avant de régler la programmation de la minuterie via le système **SHOWVIEW**. (☞ p. 73)

PROGRAMMATION SHOWVIEW IMPOSSIBLE EN MODE D'ENREGISTREMENT PAR MINUTERIE OU IMMEDIAT

- Apparaît si on a tenté d'entrer un numéro **SHOWVIEW** pendant un enregistrement par minuterie ou par minuterie d'arrêt.

ERREUR DE CODE REGIONAL VERIFIEZ LE DISQUE

- Un disque ne peut être lu via cet appareil puisque le numéro de région du disque ne correspond pas à celui de l'appareil. (☞ p. 6)

DISQUE ILLISIBLE VERIFIEZ LE DISQUE

- Alors qu'un disque incompatible était chargé, ► a été actionné. (☞ p. 6)

IMPOSSIBLE DE FORMATER LE DISQUE VERIFIEZ LE DISQUE

- Le formatage n'a pas été terminé en raison d'une éventuelle souillure ou détérioration du disque. Retirer le disque, le nettoyer et réessayer. (☞ p. 9, 78)

IMPOSSIBLE DE FINALISER CE DISQUE

- La finalisation n'a pas été terminée en raison d'une éventuelle souillure ou détérioration du disque. Retirer le disque, le nettoyer et réessayer. (☞ p. 9, 79)

IMPOSSIBLE D'ANNULER LA FINALISATION DE CE DISQUE

- L'annulation de la finalisation du disque n'a pas été terminée en raison d'une éventuelle souillure ou détérioration du disque. Retirer le disque, le nettoyer et réessayer. (☞ p. 9, 79)

APPUYEZ ENCORE SUR [STOP] POUR ARRETER L'ENREGISTREMENT

- Durant la lecture de la mémoire en direct, ■ a été actionné. (☞ p. 42)

L'ENREGISTREMENT PAR MINUTERIE EST TERMINE

- L'enregistrement par minuterie s'est terminé pendant la lecture de la mémoire en direct.

LA LECTURE VA S'ARRETER PUIS L'ENREGISTREMENT PAR MINUTERIE DEMARRERA

- L'enregistrement par minuterie s'est terminé durant la lecture de la mémoire en direct, et l'enregistrement par minuterie suivant est sur le point de démarrer alors que la lecture continue.

COPIE INTERDITE ENREGISTREMENT IMPOSSIBLE

- Il y a eu tentative d'enregistrement d'un contenu protégé et donc incopiable.
- Il y a eu tentative d'enregistrement d'un contenu à copie unique sur un disque qui n'est pas compatible CPRM, tel qu'un DVD-R.

COPIE INTERDITE LECTURE IMPOSSIBLE

- L'appareil a détecté un contenu non valable au début ou en milieu de lecture.

LE PÉRIPHÉRIQUE CONNECTÉ À LA PRISE i.LINK N'EST PAS RECONNU VÉRIFIER QUE L'APPAREIL EST BIEN CONNECTÉ ET EST SOUS TENSION

- Il y a eu tentative de démarrage d'une copie DV alors qu'un caméscope numérique n'était pas correctement raccordé à l'appareil.
- Vérifier le branchement. (☞ p. 60)

GÉNÉRALES**Alimentation**

CA 220 V - 240 V $\sqrt{2}$, 50 Hz/60 Hz

Consommation

Alimentation en marche: 37 W

Alimentation en veille: 15,6 W

Températures

Fonctionnement: 5 °C à 35 °C

Stockage: -20 °C à 60 °C

Position de fonctionnement

Seulement horizontale

Dimensions (LxHxP)

435 mm x 70 mm x 345,5 mm

Poids

6,1 kg

Entrée/Sortie

Entrée vidéo: 0,5 – 2,0 Vp-p, 75 Ω (jack à un contact)

Entrée audio:

-8 dB, 50 k Ω (jack à un contact)

Correspondant à un système mono (gauche)

Sortie audio: -8 dB, 1 k Ω (jack à un contact)

Connecteurs péritélévision à 21 broches:

ENTREE/SORTIE x 1, ENTREE/DECODEUR x 1

Entrée S-vidéo:

Y: 0,8 – 1,2 Vp-p, 75 Ω

C: 0,2 – 0,4 Vp-p, 75 Ω

Sortie S-vidéo:

Y: 1,0 Vp-p, 75 Ω

C: 0,3 Vp-p, 75 Ω

i.Link: 4 broches pour l'entrée DV

Sortie composante vidéo:

Y: 1,0 Vp-p, 75 Ω

C_B/C_R, P_B/P_R: 0,7 Vp-p, 75 Ω

Correspondant à la protection contre la copie

Contrôleur SAT: \varnothing 3,5 mm

Sortie audio numérique:

Optique: -18 dBm, 660 nm

Coaxial: 0,7 Vp-p, 75 Ω

Correspondant au système Dolby Digital et DTS Digital

Surround

Train binaire

Sélectionnable dans le menu de configuration de la sortie audio numérique

VIDÉO/AUDIO (Platine DVD)**Temps d'enregistrement**

8 heures maximum (avec un disque de 4,7 Go)

(XP): Environ 1 heure

(SP): Environ 2 heures

(LP): Environ 4 heures

(EP): Environ 6 heures

(FR): Environ 1 heure à 8 heures

Système d'enregistrement audio

Dolby Digital (2 canaux)

PCM linéaire (mode XP uniquement)

Système de compression d'enregistrement vidéo

MPEG 2 (CBR/VBR)

VIDÉO/AUDIO (Platine HDD)**Système de compression d'enregistrement vidéo**

MPEG 2 (VBR)

Système d'enregistrement audio

Dolby Digital (2 canaux)

PCM linéaire (mode XP uniquement)

Temps d'enregistrement

473 heures maximum (avec un HDD de 250 Go)

(XP): Environ 53 heures

(SP): Environ 109 heures

(LP): Environ 218 heures

(EP): Environ 328 heures

(FR): Environ 473 heures

SYNTONISEUR/MINUTERIE**Système de signal**

Signaux couleur PAL et signal monochrome CCIR, 625 lignes/50 trames

Capacité de stockage de la chaîne de télévision

99 positions (+ position AUX)

Système de syntonisation

Syntoniseur à synthèse de fréquence

Canaux couverts

VHF: 47 MHz – 89 MHz/

104 MHz – 300 MHz/

302 MHz – 470 MHz

UHF: 470 MHz – 862 MHz

Durée de soutien mémoire

Environ 60 minutes

ACCESSOIRES**Accessoires fournis**

Câble RF,

Câble péritélévision à 21 broches,

Contrôleur satellite,

Télécommande à infrarouge,

Pile "R6" x 2

Présentation et caractéristiques modifiables sans préavis.

ATTENTION:

Cet appareil contient des micro-ordinateurs. Des bruits électroniques externes ou des interférences peuvent causer un mauvais fonctionnement. En pareils cas, éteindre l'appareil puis débrancher le cordon d'alimentation de la prise secteur. Rebrancher ensuite, et rallumer l'appareil. Retirer le disque. Après vérification du disque, utiliser l'appareil comme d'habitude.

Liste des codes de langues

AA	Afar	IK	Inupiak	RN	Kirundi
AB	Abkhazien	IN	Indonésien	RO	Roumain
AF	Afrikaans	IS	Islandais	RU	Russe
AM	Amharique	IW	Hébreu	RW	Kinyarwanda
AR	Arabe	JI	Yiddish	SA	Sanskrit
AS	Assamais	JW	Javanais	SD	Sindhi
AY	Aymara	KA	Géorgien	SG	Sango
AZ	Azerbaïdjanais	KK	Kazakh	SH	Serbo-Croate
BA	Bashkir	KL	Groenlandais	SI	Cingalais
BE	Biélorusse	KM	Cambodgien	SK	Slovaque
BG	Bulgare	KN	Kannara	SL	Slovène
BH	Bihari	KO	Coréen (KOR)	SM	Samoan
BI	Bislama	KS	Kashmiri	SN	Shona
BN	Bengali, Bangladais	KU	Kurde	SO	Somalien
BO	Tibétain	KY	Kirghiz	SQ	Albanais
BR	Breton	LA	Latin	SR	Serbe
CA	Catalan	LN	Lingala	SS	Siswati
CO	Corse	LO	Laotien	ST	Sesotho
CS	Tchèque	LT	Lithuanien	SU	Soudanais
CY	Gallois	LV	Latvian, Letton	SW	Swahili
DZ	Bhutani	MG	Malagasy	TA	Tamil
EL	Grec	MI	Maori	TE	Télougou
EO	Espéranto	MK	Macédonien	TG	Tadjik
ET	Estonien	ML	Malayalam	TH	Thaï
EU	Basque	MN	Mongol	TI	Tigrinya
FA	Persan	MO	Moldavien	TK	Turkmène
FJ	Fidji	MR	Marathi	TL	Tagalog
FO	Faroese	MS	Malais (MAY)	TN	Setswana
FY	Frison	MT	Maltais	TO	Tonga
GA	Irlandais	MY	Birman	TR	Turc
GD	Gaélique écossais	NA	Nauru	TS	Tsonga
GL	Galicien	NE	Népalais	TT	Tatar
GN	Guarani	OC	Langue d'oc	TW	Twi
GU	Gujarati	OM	(Afan) Oromo	UK	Ukrainien
HA	Hausa	OR	Oriya	UR	Oourdou
HI	Hindi	PA	Panjabi	UZ	Ouzbek
HR	Croate	PL	Polonais	VI	Vietnamien
HU	Hongrois	PS	Pashto, Pushto	VO	Volapük
HY	Arménien	PT	Portugais	WO	Ouolof
IA	Interlingua	QU	Quechua	XH	Xhosa
IE	Interlangue	RM	Rhaeto-Romance	YO	Yoruba
				ZU	Zoulou

Liste des codes de pays/régionaux pour le verrouillage parental

AD	Andorre	CK	Îles Cook	GN	Guinée
AE	Émirats Arabes Unis	CL	Chili	GP	Guadeloupe
AF	Afghanistan	CM	Cameroun	GQ	Guinée Équatoriale
AG	Antigua et Barbuda	CN	Chine	GR	Grèce
AI	Anguilla	CO	Colombie	GS	Géorgie du sud et les Îles Sandwich du sud
AL	Albanie	CR	Costa Rica	GT	Guatemala
AM	Arménie	CU	Cuba	GU	Guam
AN	Antilles Néerlandaises	CV	Cap-Vert	GW	Guinée-Bissau
AO	Angola	CX	Îles Christmas	GY	Guyane
AQ	Antarctique	CY	Chypre	HK	Hong Kong
AR	Argentine	CZ	République tchèque	HM	Île Island et Îles McDonald
AS	Samoa Américaines	DE	Allemagne	HN	Honduras
AT	Autriche	DJ	Djibouti	HR	Croatie
AU	Australie	DK	Danemark	HT	Haïti
AW	Aruba	DM	Dominique	HU	Hongrie
AZ	Azerbaïdjan	DO	République Dominicaine	ID	Indonésie
BA	Bosnie-Herzégovine	DZ	Algérie	IE	Irlande
BB	Barbade	EC	Équateur	IL	Israël
BD	Bangladesh	EE	Estonie	IN	Inde
BE	Belgique	EG	Égypte	IO	Territoire britannique en océan indien
BF	Burkina Faso	EH	Sahara occidental	IQ	Iraq
BG	Bulgarie	ER	Érythrée	IR	Iran (République islamique)
BH	Bahreïn	ES	Espagne	IS	Islande
BI	Burundi	ET	Éthiopie	IT	Italie
BJ	Bénin	FI	Finlande	JM	Jamaïque
BM	Bermudes	FJ	Fidji	JO	Jordanie
BN	Brunéi Darussalam	FK	Îles Falkland (Malouines)	JP	Japon
BO	Bolivie	FM	Micronésie (États fédérés de)	KE	Kenya
BR	Brésil	FO	Îles Feroe	KG	Kyrgyzstan
BS	Bahamas	FR	France	KH	Cambodge
BT	Bhoutan	FX	France métropolitaine	KI	Kiribati
BV	Ile Bouvet	GA	Gabon	KM	Comores
BW	Botswana	GB	Royaume-Uni	KN	Saint-Kitts et Nevis
BY	Biélorussie	GD	Grenade	KP	Corée, République démocratique populaire de
BZ	Bélize	GE	Georgie	KR	Corée, République de
CA	Canada	GF	Guyane française	KW	Koweït
CC	Îles Cocos (Keeling)	GH	Ghana	KY	Îles Cayman
CF	République centrafricaine	GI	Gibraltar	KZ	Kazakhstan
CG	Congo	GL	Groenland	LA	République du peuple du Laos
CH	Suisse	GM	Gambie	LB	Liban
CI	Côte d'Ivoire				

LC	Sainte-Lucie	NU	Niue	SZ	Swaziland
LI	Liechtenstein	NZ	Nouvelle-Zélande	TC	Îles Turks et Caïques
LK	Sri Lanka	OM	Oman	TD	Tchad
LR	Libéria	PA	Panamá	TF	Territoires français du Sud
LS	Lesotho	PE	Pérou	TG	Togo
LT	Lituanie	PF	Polynésie française	TH	Thaïlande
LU	Luxembourg	PG	Papouasie Nouvelle Guinée	TJ	Tadjikistan
LV	Lettonie	PH	Philippines	TK	Tokelau
LY	Libye Arabe Jamahiriya	PK	Pakistan	TM	Turkménistan
MA	Maroc	PL	Pologne	TN	Tunisie
MC	Monaco	PM	Saint-Pierre-et-Miquelon	TO	Tonga
MD	Moldavie, République de	PN	Pitcairn	TP	Timor oriental
MG	Madagascar	PR	Porto Rico	TR	Turquie
MH	Îles Marshall	PT	Portugal	TT	Trinidad et Tobago
ML	Mali	PW	Palau	TV	Tuvalu
MM	Birmanie	PY	Paraguay	TW	Taïwan
MN	Mongolie	QA	Qatar	TZ	Tanzanie, République unifiée de
MO	Macap	RE	Réunion	UA	Ukraine
MP	Îles Marianne du Nord	RO	Roumanie	UG	Ouganda
MQ	Martinique	RU	Fédération de Russie	UM	États-Unis mineurs des Îles Outlying
MR	Mauritanie	RW	Rwanda	US	États-Unis
MS	Montserrat	SA	Arabie Saoudite	UY	Uruguay
MT	Malte	SB	Îles Solomon	UZ	Ouzbékistan
MU	Île Maurice	SC	Seychelles	VA	Ville État du Vatican (Saint-Siège)
MV	Maldives	SD	Soudan	VC	Saint-Vincent et les Grenadines
MW	Malawi	SE	Suède	VE	Vénézuéla
MX	Mexique	SG	Singapour	VG	Îles Vierges (Britanniques)
MY	Malaisie	SH	Sainte Hélène	VI	Îles Vierges (U.S.)
MZ	Mozambique	SI	Slovénie	VN	Viêt Nam
NA	Namibie	SJ	Svalbard et Jan Mayen	VU	Vanuatu
NC	Nouvelle-Calédonie	SK	Slovaquie	WF	Îles Wallis et Futuna
NE	Niger	SL	Sierra Léone	WS	Samoa
NF	Île Norfolk	SM	Saint-Marin	YE	Yémen
NG	Nigéria	SN	Sénégal	YT	Mayotte
NI	Nicaragua	SO	Somalie	YU	Yougoslavie
NL	Pays Bas	SR	Surinam	ZA	Afrique du Sud
NO	Norvège	ST	São Tomé-et-Príncipe	ZM	Zambie
NP	Népal	SV	Salvador	ZR	Zaïre
NR	Nauru	SY	République arabe de Syrie	ZW	Zimbabwe

Liste de stations TV et identification

L'abréviation "NOMS" est ce qui est montré sur l'écran à la place du nom de station. L'abréviation des "NOMS" est répertoriée sur l'écran de confirmation et s'affiche sur l'écran du téléviseur lorsque l'appareil est réglé sur une chaîne différente.

NOMS	NOM DE STATION
1000	TV1000
3SAT	3SAT
9LIV	9LIVE
AB3	AB3
ADLT	ADULT
ANIM	ANIMAL PLANET
ANT3	ANTENA3
ARD	ARD
ARTE	ARTE
ATV	MAGYAR ATV
B1	BERLIN 1
BBC	BBC GROUP
BBC1	BBC1
BBC2	BBC2
BBCW	BBC WORLD
BIO+	TV BIO+
BLOO	BLOOMBERG
BR3	BAYERN3
C+	CANAL PLUS
C1	PORTUGUSES
C9	VALENCIA
CAN5	CANALE5
CANV	KETNET CANVAS
CANZ	KANAAL Z
CH4	CHANNEL4
CH5	CHANNEL5
CHLD	CHILD
CINE	CINEMA
CLUB	TELECLUB
CMT	CMT
CNN	CNN
CSUR	ANDALUCIA
CT1	CT 1
CT2	CT 2
DISC	DISCOVERY
DK1	DENMARK1
DK2	DENMARK2
DK4	DENMARK4
DR1	DR TV
DR2	DR2
DSF	DSF
DUNA	DUNA TV
ETB1	ETB1
ETB2	ETB2
ETV	ETV
EUNW	EURO NEWS
EURO	EURONEWS
EUSP	EUROSPORTS
FEMM	FEMMAN
FILM	FILM
FNET	FILMNET
FR2	France2
FR3	France3
FR5	France5
GALA	GALAVISION
HBO	HBO
HR3	HESSEN3
HSEU	H.S.EURO
INFO	INFO-KANAL
ITA1	ITALIA1
ITA7	ITALIA7
ITV1	ITV

NOMS	NOM DE STATION
JIM	JIM TV
JSTV	JSTV
KA2	KA2
KAB1	KABEL1
KAN2	KANAL2
KAN5	KANAL5
KBH	KBH.KANAL
KIKA	KINDER.KANAL
LA7	LA7
LIB	LIBERTY TV
LOCA	LOCAL
M6	M6
MBC	MBR
MCM	MCM
MDR	MDR
MOVE	MOVIE
MTV	MTV
MTV1	MTV1
MTV2	MTV2
MTV3	MTV3
NGEO	NATIONAL.G
N24	NEWS24
N3	NORD3
N-TV	N-TV
NBC	NBC SUPER
NDR	NDR
NED1	NED1
NED2	NED2
NED3	NED3
NET5	NETWORK5
NEWS	
NICK	NICKELODEON
NOVA	NOVA
NRK1	NRK
NRK2	NRK2
ODE	ODEON
ORF1	ORF1
ORF2	ORF2
PHOE	PHOENIX
POLS	POL SAT
PREM	PREMIERE
PRIM	PRIMA TV
PRO7	PRO7
RAI1	RAI1
RAI2	RAI2
RAI3	RAI3
RET4	RETE4
RTB1	TELE21
RTB2	RTBF1 / 2
RTL	RTL
RTL2	RTL2
RTL4	RTL4
RTL5	RTL5
RTL7	RTL7
RTLK	RTLK
RTP	RTP
RTV4	RTV4
SAT1	SAT1
SBS6	SBS
SERV	Service
SF1	SF1
SF2	SF2

NOMS	NOM DE STATION
SHOW	SHOW
SIC	SOCIEDADE
SKY	SKY CHANNEL
SKYN	SKY NEWS
SPEK	SPEKTRUM
SPRT	SPORT
SRTL	SUPER RTL
STAR	STAR-TV
SVT1	SVT1
SVT2	SVT2
SV24	NEWS
SWR	SUEDWEST3
TCC	TCC
TCM	TCM
TELE	TELE
TELE5	TELE5
TF1	TF1
TM	TV DE MADRID
TMC	TELEMONTECARLO
TMF	TMF
TNT	TNT INT
TRT	TRT INT
TSI1	TSI
TSI2	TSI2
TSR1	TSR
TSR2	TSR2
TV1	BRTN TV1
TV2	TV2
TV2Z	TV2 ZULU
TV3	TV3
TV3+	TV3 PLUS
TV4	TV4
TV5	TV5
TV6	TV6
TV8	TV8
TVE1	TVE1
TVE2	TVE2
TVG	TV GALICIA
TVI	TV INDEPENDENT
TVN	TV NORGE
TV24	TVN24
TVP1	TVP1
TVP2	TVP2
TV P	TV POLONIA
V8	V8
VCR	VIDEO
VH-1	VH-1
VIT	VITAYA
VIVA	VIVA
VIV2	VIVA2
VMTV	VIDEO MUSIC
VOX	VOX
VSAT	VIASAT3
VT4	VT4
VTM	VTM
WDR3	West3
WRLD	WORLD
YLE1	YLE1
YLE2	YLE2
YORN	YORIN
ZDF	ZDF
ZTV	ZTV

A	
Ajustement de la qualité d'image	32
Annuler et changer des programmes	48
Arrêt sur image/lecture image par image	25, 40
B	
Balayage entrelacé	72
Balayage progressif	72
Barre sur écran	29
D	
Disques inscriptibles/compatibles	5
Disques non compatibles	6
Disques pour la lecture uniquement	6
Durée de disque restante	36, 39
E	
Effet audio surround simulé	32
Enregistrement d'un disque	56
Enregistrement de secours	47
Enregistrement et lecture simultanées	44
Enregistrement quotidien/hebdomadaire	46
Enregistrement Rétroactif	44
Enregistrement temporaire	44
Enregistrement VPS/PDC	46
F	
Fonction à cours libre	37
Fonction de commande de lecture (PBC)	28
Fonction de relecture instantanée	28, 41, 44
Fonction de reprise	26
I	
Indication de durée d'enregistrement écoulée	36, 39
J	
Juste à l'heure (HEURE AUTO)	77
L	
Lecture aléatoire	33
Lecture du programme	33
Lecture répétée	30
Lecture répétée entre les points A et B	30
Letter-box	21
Liste de lecture	54
Liste de stations TV et identification	88
Liste des codes de langues	85
Liste des codes de pays/régionaux pour le verrouillage parental	86

M	
Marquage des positions par un signet pour une relecture ultérieure	27
Mémoire en direct	42
Menu du disque	25
Menu DVD	25
Menu supérieur	25
Minuterie d'arrêt (ITR)	36, 39
Mode d'enregistrement	35, 38
N	
Numéro de région	6
Numéro guide	73
R	
Ralenti	26, 40
Recadrage	21
Réception de programmes stéréo et bilingues	37, 39
Recherche à vitesse variable	25, 40
Recherche chronologique	31
Recherche par saut	26, 41
Recherche par sauts	26, 41
Réglage automatique des canaux	74
Réglage de la langue pour l'écran	20
Réglage de la langue pour menu/audio/sous-titres	20
Réglage du mode de balayage progressif	32
Réglage manuel des canaux	75
Reprise de la lecture	44
Reprise du disque	71
S	
Sélection de l'angle	27
Sélection de l'intervalle entre chaque image lors d'un diaporama	33
Sélection de la langue d'écoute et du son	28
Sélection des sous-titres	28
Sélection du canal audio	28
Sélection du canal audio à enregistrer sur le disque A	37
Structure de fichiers des disques	7
Support et format d'enregistrement	7
V	
Vérification des programmes	48



FR

DR-MH50S

JVC