

Chicco Enjoy

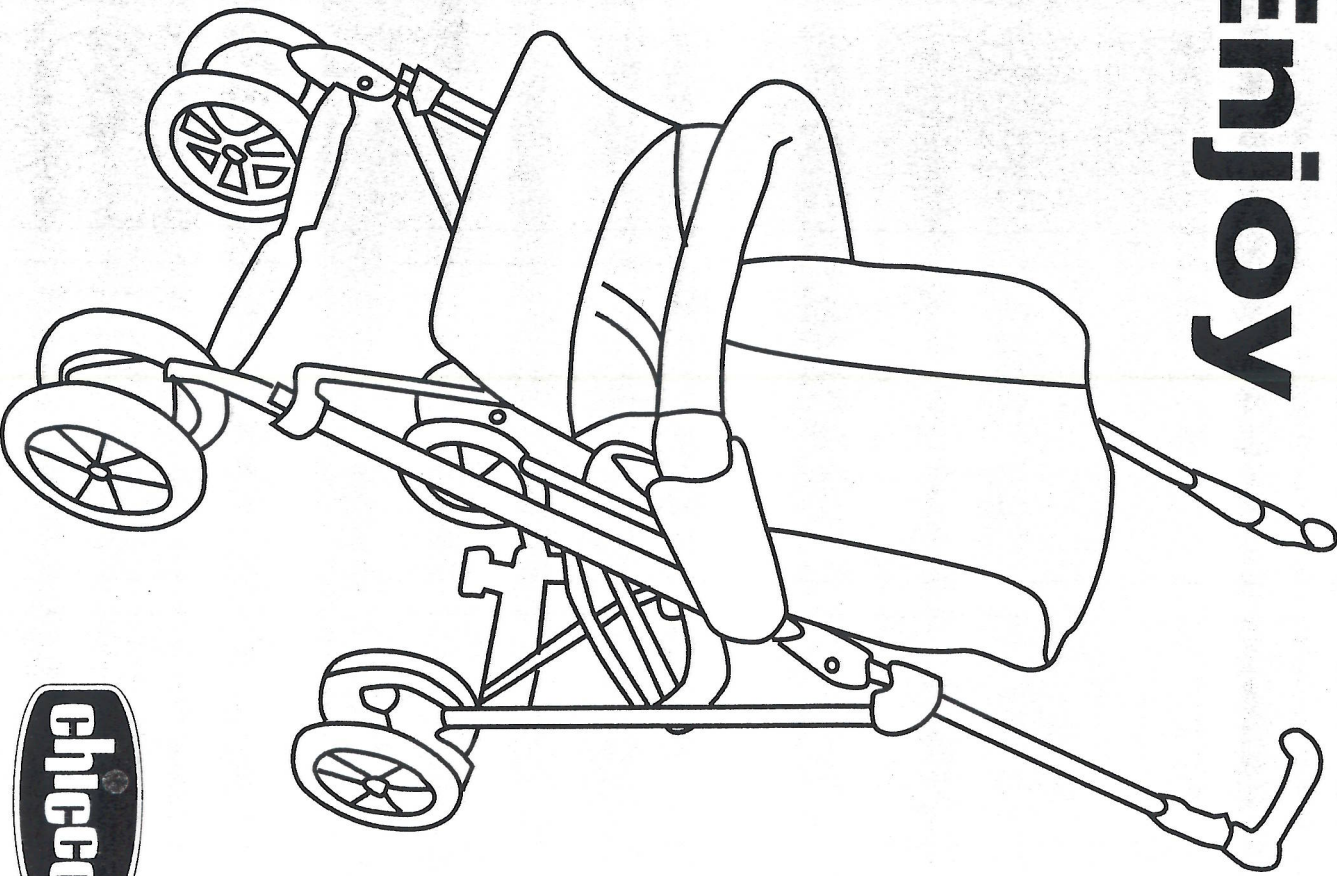

02/06

EN 1888:2003 NFS 54-001

6-36



www.chicco.com



COMO - ITALY



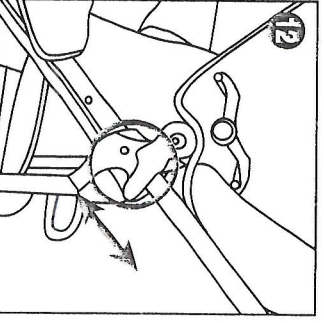
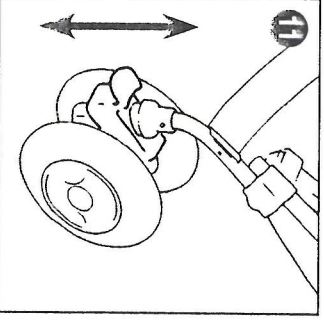
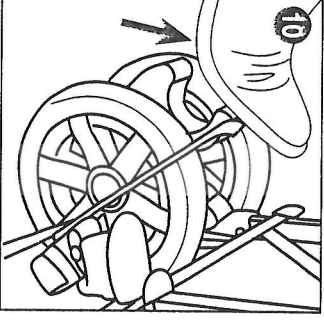
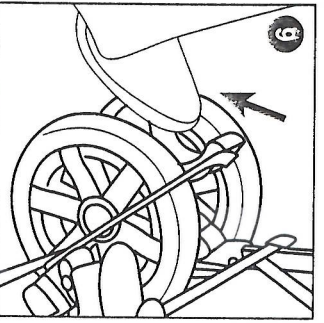
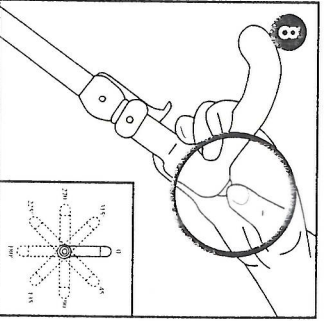
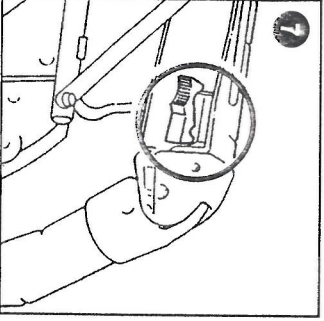
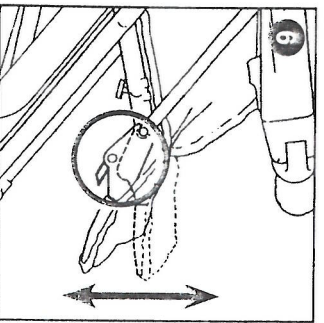
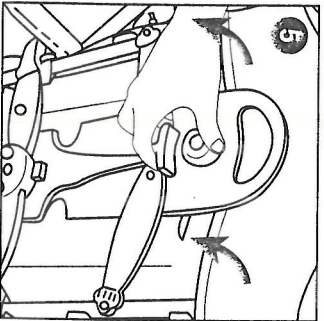
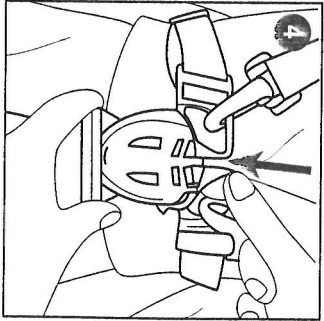
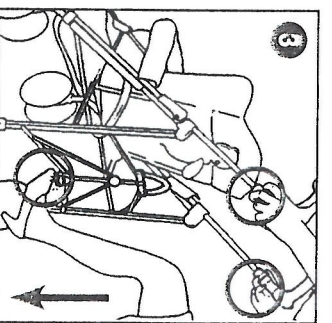
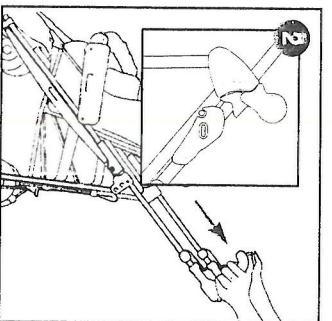
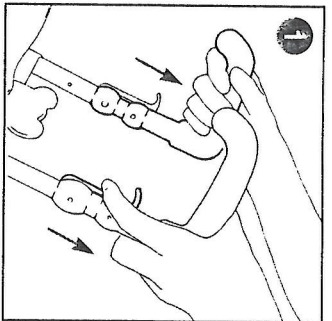

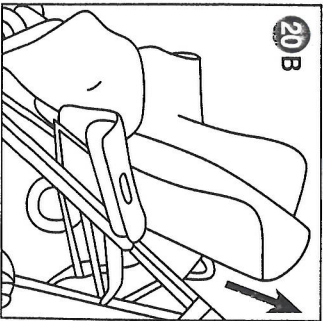
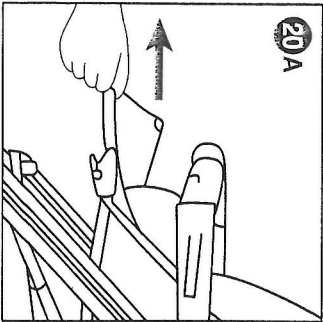
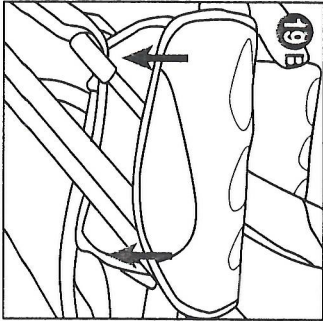
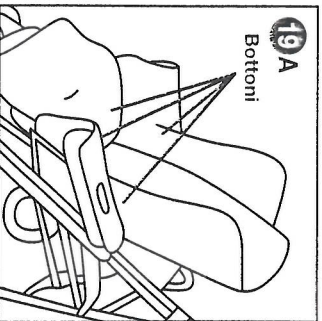
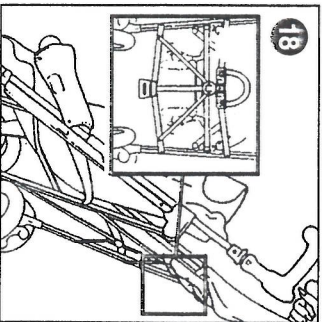
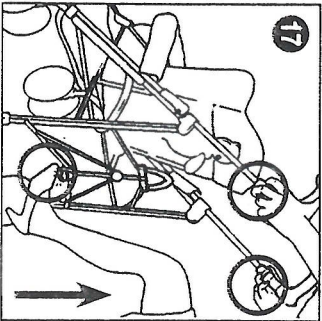
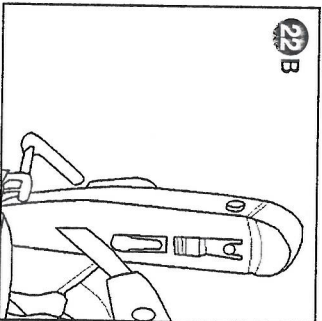
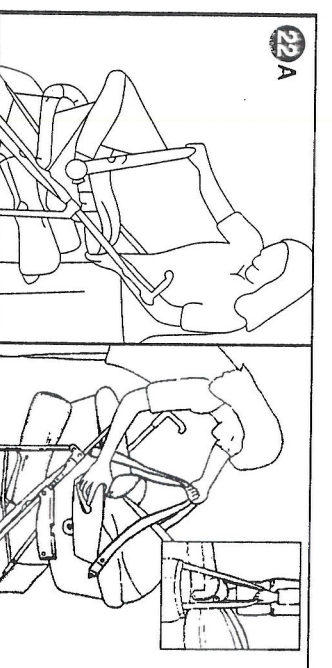
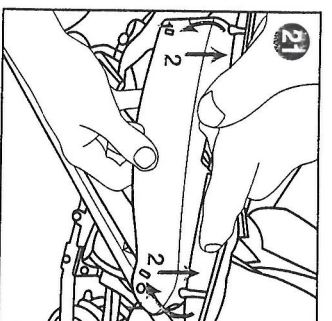
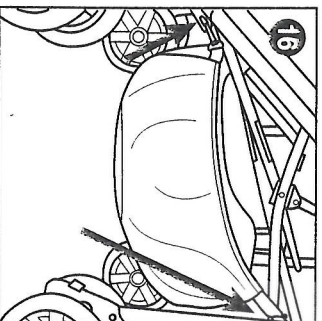
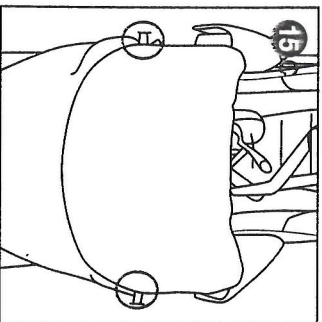
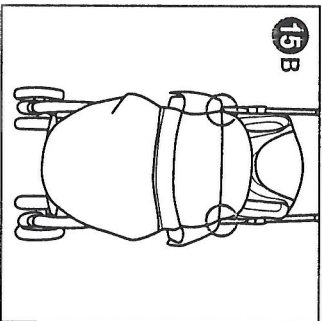
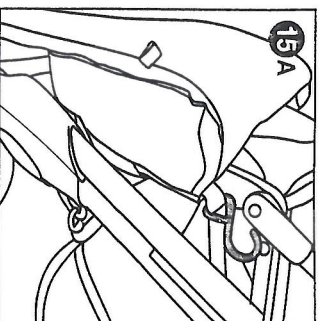
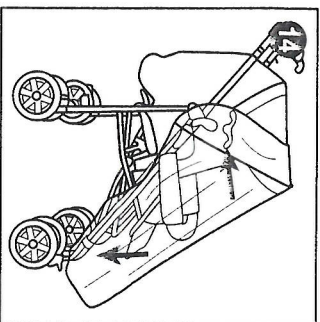
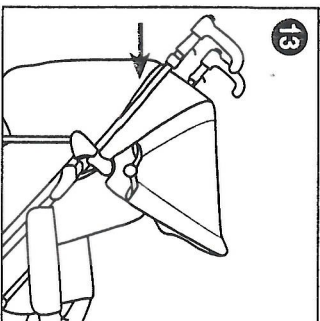

AVVISO IMPORTANTE

IMPORTANTE: PRIMA DELL'USO LEGGERE ATTENTAMENTE QUESTO LIBRETTO D'ISTRUZIONI PER EVITARE PERICOLI NELL'UTILIZZO E CONSERVARLO PER OGNI FUTURO RIFERIMENTO. ATTENZIONE: PRIMA DELL'USO RIMOVERE ED ELIMINARE EVENTUALI SACCHETTI DI PLASTICA E TUTTI GLI ELEMENTI FACENTI PARTE DELLA CONFEGZIONE DEL PRODOTTO O COMIUNQUE TENERLI LONTANI DALLA PORTATA DEI BAMBINI.

AVVERTENZE

- **ATTENZIONE:** può essere pericoloso lasciare il bambino incustodito.
- **ATTENZIONE:** verificare prima dell'assemblaggio che il prodotto e tutti i suoi componenti non presentino eventuali danneggiamenti dovuti al trasporto, in tal caso il prodotto non deve essere utilizzato e dovrà essere tenuto lontano dalla portata dei bambini.
- L'utilizzo del passeggino è consentito con bambini di età compresa tra i 6 mesi ed i 36 mesi, sino ad un massimo di 15 kg. di peso.
- **ATTENZIONE:** questo passeggino non è adatto a bambini di età inferiore ai 6 mesi.
- **ATTENZIONE:** prima dell'uso assicurarsi che tutti i meccanismi di sicurezza siano correttamente innestati. In particolare assicurarsi che il passeggino sia bloccato in posizione aperta, verificando che la crociera posteriore sia effettivamente bloccata.
- Non caricare il cestello con pesi superiori a 5 kg.
- Non trasportare più di un bambino alla volta.
- Non applicare al passeggino accessori, parti di ricambio o componenti non fornite o approvate dal costruttore.
- **ATTENZIONE:** ogni borsa o peso attaccato ai manici può compromettere la stabilità del passeggino.
- **ATTENZIONE:** l'uso di spartigambe e cinture di sicurezza è indispensabile per garantire la sicurezza del bambino. Utilizzare sempre le cinture di sicurezza contemporaneamente allo spartigambe.
- Assicurarsi che gli utilizzatori del passeggino siano a conoscenza dell'esatto funzionamento dello stesso.
- Non effettuare le operazioni di chiusura e apertura del passeggino con il bambino a bordo.
- **ATTENZIONE:** nelle operazioni di apertura e chiusura assicurarsi che il bambino sia a de-

bita distanza. Nelle operazioni di regolazione assicurarsi che le parti mobili del passeggino non vengano a contatto con il corpo del bambino.

- Utilizzare il dispositivo frenante ogni qualvolta si scosti.
- **ATTENZIONE:** non lasciare mai il passeggino su un piano inclinato, con dentro il bambino, anche se con i freni azionati.
- Non lasciate che altri bambini giochino incustoditi nelle vicinanze del passeggino o si arrampichino su di esso.
- Se lasciate il passeggino esposto al sole per molto tempo, aspettate che si raffreddi prima di mettervi il bambino. L'esposizione prolungata al sole può causare cambiamenti di colore nei materiali e tessuti.
- Non usare il prodotto se alcune parti sono rotte, strappate o mancanti.
- **ATTENZIONE:** quando non in uso, il passeggino va tenuto lontano dalla portata dei bambini.
- **ATTENZIONE:** il passeggino non deve essere utilizzato mentre si corre o patina.
- **ATTENZIONE:** la maniglia paraploggia non può essere utilizzata sul passeggino sprovvisto di capotta o di parasole, ciò può provocare il soffocamento del bambino.
- **ATTENZIONE:** se la maniglia paraploggia è montata sul passeggino non lasciare mai lo stesso esposto al sole con dentro il bambino per il rischio di surriscaldamento.
- Evitare il contatto del passeggino con acqua salina per prevenire la formazione di ruggine.
- Non utilizzare il passeggino in spiaggia.
- **ATTENZIONE:** questo prodotto deve essere utilizzato esclusivamente da un adulto.

CONSIGLI PER LA PULIZIA E LA MANUTENZIONE

Questo prodotto necessita di manutenzione periodica.

Le operazioni di pulizia e manutenzione devono essere effettuate solo da un adulto.

PULIZIA

Pulire le parti in tessuto mediante una spugna umida e del sapone neutro facendo riferimento all'etichetta di composizione del prodotto.

Pulire le parti in plastica periodicamente con un panno umido.

Asciugare le parti in metallo, dopo un eventuale contatto con acqua, al fine di evitare il formarsi di ruggine.

MANUTENZIONE

Lubrificare le parti mobili, in caso di necessità, con olio secco al silicone.

Controllare periodicamente lo stato di usura delle ruote e tenerle pulite da polvere e sabbia.

Assicurarsi che tutte le parti in plastica che scorrono sui tubi in metallo siano pulite da polvere, sporco e sabbia, al fine di evitare attriti che possono compromettere il corretto funzionamento del passeggino. Tenere il passeggino in un posto asciutto.

APERTURA

ATTENZIONE: Nelle operazioni di apertura, regolazione o chiusura, assicurarsi che il bambino sia a debita distanza; assicurarsi che in queste fasi le parti mobili del passeggino non vengano a contatto con il corpo del bambino.

- 1) Tirare contemporaneamente i grilletti posti sui manici del passeggino; il passeggino inizierà ad aprirsi.
- 2) Sollevare il passeggino verso l'alto per facilitarne l'apertura.
- 3) Premere la crociera verso il basso con la punta del piede per completare l'apertura e bloccare il passeggino in posizione aperta.

ATTENZIONE: assicurarsi che il passeggino sia bloccato in posizione aperta, verificando che la crociera posteriore sia effettivamente bloccata.

UTILIZZO DELLE CINTURE DI SICUREZZA

Ogni seduta del passeggino è dotata di cinture di sicurezza a 5 punti di ancoraggio

- 4) Dopo aver adagiato il bambino nel passeggino, inflare le 2 forchette nella fibbia e regolare l'altezza degli spallacci così da farli aderire alle spalle del bambino. Assicurarsi che le cinture siano sempre allacciate correttamente (fig. 4).
- ATTENZIONE:** per garantire la sicurezza del bambino è indispensabile utilizzare contemporaneamente spartigambe e cinture di sicurezza

REGOLAZIONE SCHIENALE

5) Premendo il tasto posto sullo schienale del passeggino, è possibile regolare l'inclinazione; rilasciando il tasto, lo schienale si blocca nella posizione più vicina. Per sollevare lo schienale è sufficiente spingerlo verso l'alto.

REGOLAZIONE APPOGGIAGAMBE

6) Premere le due linguette poste in figura per regolare l'appoggiagambe nella posizione desiderata.

MANICOTTO ESTRAIBILE

7) Per estrarre il manicotto paracoci, premere i due tasolini posti sotto gli appoggiabraccia e tira-

re il manicotto. Aprire un solo lato del manicotto per facilitare l'alloggiamento del bambino sul passeggino.

IMPUGNATURA ERGONOMICA REGOLABILE TWIST

8) Premendo il tasto posto sul manico è possibile ruotare l'impugnatura nella posizione desiderata, adattandola all'altezza ed alla posizione più comoda per l'utilizzatore. L'impugnatura può essere posizionata in 8 posizioni diverse.

FRENI POSTERIORI

Le ruote posteriori sono dotate di freni gemellati che permettono di operare contemporaneamente su entrambi le coppie di ruote posteriori agendo su un solo pedale.

9) Per frenare il passeggino, premere verso il basso una delle due leve poste al centro dei gruppi ruote posteriori, come mostrato in figura 9.

10) Per sbloccare il sistema frenante, spingere verso l'alto una delle due leve poste al centro dei gruppi ruote posteriori, come mostrato in figura 10.

ATTENZIONE: Utilizzare sempre il freno quando si sosta. Non lasciare mai il bambino incustodito.

ATTENZIONE: Non lasciare mai il passeggino su un piano inclinato con dentro il bambino anche se i freni sono azionati.

ATTENZIONE: dopo aver azionato la leva del freno assicurarsi che i freni siano correttamente innestati su entrambi i gruppi ruota posteriori.

RUOTE PIROETTANTI

Le ruote anteriori del passeggino sono piroettanti.

11) Per rendere le ruote libere di girare abbassare la leva posta tra le due ruote. Usare le ruote libere su superfici lisce. Per bloccare le ruote riportare la leva in posizione alta (fig. 11).

ATTENZIONE: le ruote piroettanti garantiscono una migliore manovrabilità del passeggino; su terreni sconnessi è consigliabile utilizzare le ruote bloccate per garantire una scorrevolezza adeguata (ghiaia, strada in terra battuta, ecc.)

ATTENZIONE: Tutte le ruote devono essere sempre contemporaneamente bloccate o sbloccate.

ACCESSORI:

Il passeggino è dotato di due innesti posizionati sulle fiancate che permettono il fissaggio di accessori quali parasole e capotte.

12) Per fissare gli accessori alla struttura, far scorrere gli agganci degli accessori lungo gli innesti fissati sul passeggino.

ATTENZIONE: l'operazione deve essere svolta su entrambi i lati del passeggino sino all'avvenuto

bloccaggio. Per togliere gli accessori è sufficiente far scorrere gli agganci in direzione opposta.
ATTENZIONE: Gli accessori descritti di seguito possono non essere presenti su alcune versioni del prodotto. Leggete attentamente le istruzioni relative agli accessori presenti nella configurazione da Voi acquistata.

CAPOTTA CON MANTELLINA

Il passeggino può essere dotato di capotta con mantellina.

13) Tramite la cerniera posteriore è possibile staccare la patella posteriore per trasformare la capotta in parasole estivo.

ATTENZIONE: Alcune versioni del passeggino possono essere dotate di una capotta più semplice priva della parte posteriore staccabile.

MANTELLINA PARAPIOGGIA

Il passeggino può essere dotato di mantellina parapioggia.

14) Fissare la mantellina parapioggia come indicato in figura 14. A fine utilizzo, lasciare asciugare all'aria la mantellina (qualora si bagnasse) prima di ripiegare e riporre la mantellina.

ATTENZIONE: La mantellina parapioggia non può essere utilizzata sul passeggino sprovvisto di capotta o di parasole, ciò può provocare il soffocamento del bambino.

ATTENZIONE: Non lasciare mai il passeggino esposto al sole con la mantellina parapioggia montata: pericolo di surriscaldamento e soffocamento.

ATTENZIONE: prestare particolare attenzione nell'utilizzo della mantellina parapioggia.

COPRIGAMBE

Il passeggino può essere dotato di coprigambe per l'utilizzo nei mesi più freddi.

15) Per montare il coprigambe, fissare i ganci a "U" al telaio, come indicato in figura.

15 A. Far passare, poi, la parte superiore del coprigambe sotto il manico e fissarla nella posizione più alta inserendo i bottoni nelle asole presenti sui poggiabraccia (figura 15 B).

Per climi meno rigidi il coprigambe può essere rivoltato sopra il manico e fissato alle asole illustrate in figura 15 C.

CESTELLO PORTAOGGETTI

Il passeggino è dotato di un comodo cestello portaoggetti. Per montare il cestello al passeggino procedere come segue:

16) Agganciare i moschettoni presenti sul cestello ai due agganci posti nella parte anteriore del passeggino e fissare le asole posteriori del cestello ai due ganci posti sulle gambe posteriori del

passeggino.

ATTENZIONE: Non caricare il cestello con pesi superiori ai 5 Kg.

CHIUSURA DEL PASSEGGINO

ATTENZIONE: Nelle operazioni di apertura, regolazione o chiusura, assicurarsi che il bambino sia a debita distanza; assicurarsi che in queste fasi le parti mobili del passeggino non vengano a contatto con il corpo del bambino.

17) Tirare verso l'alto entrambi i grilletti posti sui manici; mantenendoli tirati, sganciare la crociera posteriore spingendola verso l'alto con la punta del piede.

18) Impugnare la maniglia di chiusura e tirare con decisione verso l'alto, sino a completa chiusura e bloccaggio del passeggino.

SFODERABILITA' E LAVAGGIO

Tenendo il passeggino socchiuso con la cintura di sicurezza aperta:

19) Sbottonare i punti indicati in figura 19 A; sganciare i copriraccogli in tessuto tirando la parte esterna verso il basso, come indicato in figura 19 B.

20) Sollevare l'appoggiagambe e sfilare la fodera, facendo attenzione al passaggio della cintura di sicurezza (fig. 20 A); sfilare la fodera dallo schienale tirandola verso l'alto (fig. 20 B).

Per rivestire il passeggino, ripetere in senso contrario le operazioni descritte ai punti 19 e 20; bloccare i copriraccocio alla struttura, inserendo i pioli di plastica nei fori del poggiabraccia e spingendoli verso l'alto, come indicato in figura 21.

UTILIZZO POLTRONCINA E SACCA

22) I passeggini CHICCO che prevedono il sistema CLIK CLAK sui braccioli consentono il fissaggio di sacca e/o di poltroncina al telaio del passeggino senza dover utilizzare dispositivi aggiuntivi. Per l'aggancio e lo sgancio della sacca o della poltroncina riferirsi alle apposite istruzioni.

ATTENZIONE: solo le poltroncine o le sacche CHICCO dotate degli appositi dispositivi CLIK CLAK possono essere agganciate al passeggino. Prima di utilizzare il passeggino in combinazione con sacca o poltroncina, verificare sempre che il sistema di aggancio sia correttamente bloccato. **UTILIZZARE ESCLUSIVAMENTE ACCESSORI DOTATI DELL'APPOSITO DISPOSITIVO CLIK CLAK.**

ATTENZIONE: una non corretta procedura di aggancio dell'accessorio al telaio può comportare un mal funzionamento del sistema di aggancio, rendendo impossibile lo sgancio. In questo caso è possibile sbloccare manualmente i ganci agendo con un cacciavite sulle leve poste sotto i braccioli

(figura 22 B).

Per l'utilizzo di sacca o poltroncina per trasporto auto, riferirsi sempre alle apposite istruzioni.

ATTENZIONE: le immagini e le istruzioni contenute in questo libretto si riferiscono ad una versione del passeggino; alcune componenti ed alcune funzionalità qui descritte possono variare a seconda della versione da voi acquistata.