

HW-H550

HW-H551

# Wireless Audio - Soundbar (système avec enceintes actives) Manuel d'utilisation

imaginez les possibilités

Merci d'avoir choisi un appareil Samsung.  
Pour recevoir une assistance plus complète,  
veuillez enregistrer votre produit sur  
[www.samsung.com/register](http://www.samsung.com/register)



# caractéristiques

---

## SoundConnect

SoundConnect vous permet de lire le son d'un téléviseur Samsung compatible avec le Bluetooth sur votre barre de son sans fil via une connexion Bluetooth et de contrôler le son.

## HDMI

L'interface HDMI permet la transmission simultanée des signaux audio et vidéo pour vous offrir une image plus nette.

L'appareil est également équipé de la fonction ARC qui vous permet d'écouter le son de votre téléviseur dans le Wireless Audio - Soundbar via un câble HDMI. Cette fonction est uniquement disponible si vous connectez l'appareil à un téléviseur compatible ARC.

## Surround Sound

La fonctionnalité Surround Sound ajoute de la profondeur et de la grandeur au son.

## Caisson de basses sans fil

Le module sans fil de Samsung s'affranchit des câbles qui reliaient l'unité principale au caisson de basses.

En remplacement du câblage, le caisson de basses se connecte à un module sans fil compact qui communique avec l'unité principale.

## Mode sonore spécial

Vous avez le choix entre cinq modes de sons différents : MUSIC, VOICE, SPORTS, CINEMA et STANDARD, selon le type de contenu dont vous souhaitez profiter.

## Télécommande multifonction

Vous pouvez utiliser la télécommande fournie avec votre barre de son pour contrôler le téléviseur connecté à cette unité.

(Fonctionne uniquement avec les téléviseurs Samsung)

Elle est pourvue d'une touche d'accès rapide au téléviseur permettant d'activer plusieurs options d'une simple pression sur les touches.

## Système avec enceintes actives

Cet ensemble est doté d'un système avec enceintes actives qui offre une haute qualité sonore dans une seule unité peu encombrante.

Cet ensemble ne nécessite aucun haut-parleur satellite ni câbles, généralement présents dans les systèmes ambiophoniques classiques.

## Prise en charge de la fonction Hôte USB

Vous pouvez connecter des périphériques de stockage USB externes (lecteur MP3, mémoire flash USB, etc.) afin d'en lire les fichiers musicaux à l'aide de la fonction USB HOST du système Soundbar.

## Fonction Bluetooth

Vous pouvez connecter un périphérique Bluetooth à la Soundbar pour écouter de la musique avec un son stéréo de haute qualité, tout cela sans fil !

---

## LICENCE



Fabriqué sous licence par Dolby Laboratories. Dolby et le symbole représentant deux D sont des marques de commerce de Dolby Laboratories.



Pour les brevets DTS, consultez le site <http://patents.dts.com>. Fabriqué sous licence de DTS Licensing Limited. DTS, le symbole, et DTS et le symbole qui lui est associé sont des marques déposées, et DTS 2.0 Channel est une marque déposée de DTS, Inc. © DTS, Inc. Tous droits réservés.

## HDMI

Les termes HDMI et HDMI High-Definition Multimedia Interface, et le logo HDMI sont des marques de commerce ou des marques déposées de HDMI Licensing LLC aux États-Unis et dans d'autres pays.

- Pour toute requête et demande concernant les questions sur les sources ouvertes, contactez Samsung via e-mail ([oss.request@samsung.com](mailto:oss.request@samsung.com)).

# informations relatives à la sécurité

## AVERTISSEMENTS

POUR ÉVITER LES RISQUES DE CHOC ÉLECTRIQUE, NE DÉMONTÉZ PAS LE CAPOT. L'APPAREIL NE CONTIENT PAS DE PIÈCES RÉPARABLES PAR L'UTILISATEUR ; S'ADRESSER À UN SERVICE APRÈS-VENTE QUALIFIÉ.



Ce symbole avertit l'utilisateur de la présence d'une tension dangereuse à l'intérieur de l'appareil.



Ce symbole avertit l'utilisateur de la présence de directives importantes dans la documentation accompagnant cet appareil.

**AVERTISSEMENT** : Afin de diminuer les risques d'incendie ou de choc électrique, n'exposez pas cet appareil à la pluie ou à l'humidité.

**MISE EN GARDE** : Pour prévenir les chocs électriques, branchez la fiche au fond, en prenant soin d'insérer la tige large dans la fente large.

- Cet appareil doit toujours être branché à une prise terre.
- Pour déconnecter l'appareil du circuit principal, la prise doit être débranchée de la prise principale ; il est de ce fait nécessaire que la prise principale soit facile d'accès.

### ATTENTION

- Évitez toute projection d'eau sur l'appareil. Ne posez jamais d'objet contenant un liquide (ex : un vase) dessus.
- Pour éteindre complètement l'appareil, vous devez retirer le cordon d'alimentation de la prise murale. Par conséquent, le cordon d'alimentation doit être facilement accessible à tout moment.

# PRÉCAUTIONS

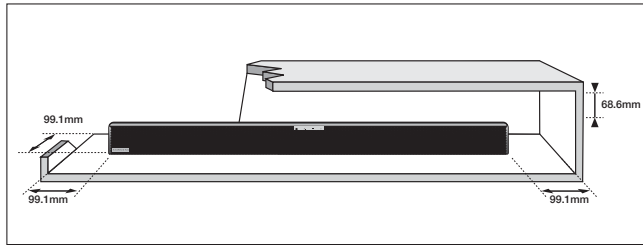

Assurez-vous que l'alimentation électrique de votre maison est conforme à la plaque d'identification située au dos de votre produit. Posez votre produit à plat sur un meuble stable en veillant à laisser un espace de 7 à 10 cm autour de l'appareil afin d'assurer une ventilation correcte de celui-ci. Faites attention à ne pas obstruer les orifices de ventilation. Ne posez pas l'ensemble sur un amplificateur ou un autre appareil susceptible de chauffer. Cet ensemble est conçu pour une utilisation en continu. Pour entièrement éteindre l'appareil, débranchez la fiche CA de la prise murale. Débranchez l'appareil si vous envisagez de ne pas l'utiliser durant une longue période.



En cas d'orage, débranchez la fiche de l'appareil de la prise murale. Les surtensions occasionnées par l'orage pourraient endommager votre appareil.

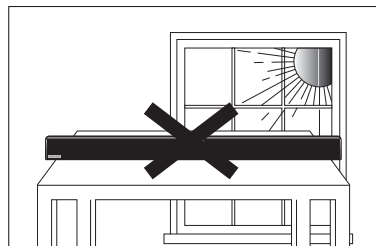

N'exposez pas l'ensemble aux rayons directs du soleil ou à toute autre source de chaleur. Ceci pourrait entraîner une surchauffe et un dysfonctionnement de l'appareil.

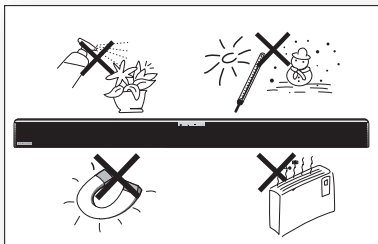

Protégez le produit de l'humidité (comme les vases) et d'une chaleur excessive (comme une cheminée) ou de tout équipement capable de créer des champs magnétiques ou électriques. Débranchez le câble d'alimentation en cas de dysfonctionnement.

Votre produit n'est pas prévu pour un usage industriel. Ce produit ne peut être utilisé qu'à des fins personnelles.

Une condensation peut se former si le produit ou un disque a été stocké à basse température. Si vous devez transporter l'ensemble pendant l'hiver, attendez environ 2 heures que l'appareil ait atteint la température de la pièce avant de l'utiliser.

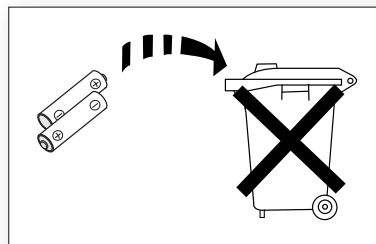

Les piles utilisées dans ce produit peuvent contenir des produits chimiques dangereux pour l'environnement.

Ne jetez pas les piles dans votre poubelle habituelle.

Ne vous débarrassez pas des piles en les faisant brûler.

Les piles ne doivent pas être court-circuitées, démontées ou subir de surchauffe.

Le remplacement incorrect de la batterie entraîne un risque d'explosion.

Ne la remplacez que par une batterie du même type.



<b>CARACTÉRISTIQUES</b>	2	Caractéristiques
	2	Licence
<b>INFORMATIONS RELATIVES À LA SÉCURITÉ</b>	3	Avertissements
	4	Précautions
<b>DÉMARRAGE</b>	6	Avant de lire le manuel d'utilisation
	6	Contenu
<b>DESCRIPTIONS</b>	7	Façade
	8	Panneau arrière
<b>TÉLÉCOMMANDE</b>	9	Présentation de la télécommande
<b>BRANCHEMENTS</b>	10	Installation de la fixation murale
	11	Branchement d'un caisson de graves sans fil
	12	Relier le noyau torique en ferrite au cordon d'alimentation du caisson de basse
	12	Installation du noyau torique en ferrite sur le caisson de basse
	13	Connexion d'un périphérique externe à l'aide d'un câble HDMI
	14	Connexion d'un périphérique externe à l'aide d'un câble audio (analogique) ou optique (numérique)
<b>FONCTIONS</b>	15	Mode d'entrée
	15	Bluetooth
	17	SoundConnect
	18	USB
	19	Utilisation de la télécommande
	22	Mise à jour du logiciel
<b>DÉPANNAGE</b>	23	Dépannage
<b>ANNEXE</b>	24	Spécifications

# démarrage

## AVANT DE LIRE LE MANUEL D'UTILISATION

Prenez connaissance des termes suivants avant de lire le manuel d'utilisation.

### Icônes utilisées dans le présent manuel

Icône	Terme	Définition
	<b>Attention</b>	Indique une situation pour laquelle une fonction ne fonctionne pas ou que des paramètres peuvent être annulés.
	<b>Remarque</b>	Donne des conseils ou des instructions permettant d'améliorer l'utilisation de chaque fonction.

### Consignes de sécurité et dépannage

- 1) Familiarisez-vous avec les Consignes de sécurité avant d'utiliser ce produit (Reportez-vous à la page 3)
- 2) En cas de problème, consultez la section Dépannage (Reportez-vous à la page 23)







### Copyright

©2014 Samsung Electronics Co.,Ltd.

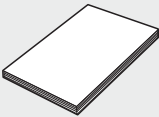
Tous droits réservés. Le présent manuel d'utilisation ne peut être reproduit ou copié, en partie ou dans son intégralité, sans l'autorisation écrite préalable de Samsung Electronics Co., Ltd.

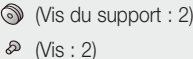
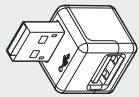
## CONTENU

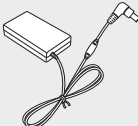
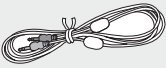
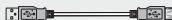
Vérifiez la présence des accessoires fournis présentés ci-dessous.

				
Télécommande/ Piles (type AAA)	Manuel d'utilisation	Fixation de support mural	Vis	Convertisseur USB
				(Pour le câble d'alimentation du caisson de basse - x 1) 
Cordon d'alimentation	Adaptateur	Câble auxiliaire	Câble USB	Noyau torique en ferrite



- L'aspect des accessoires peut légèrement différer des illustrations ci-dessus.
- Utilisez le câble USB dédié pour connecter des périphériques USB à l'unité.

## FAÇADE

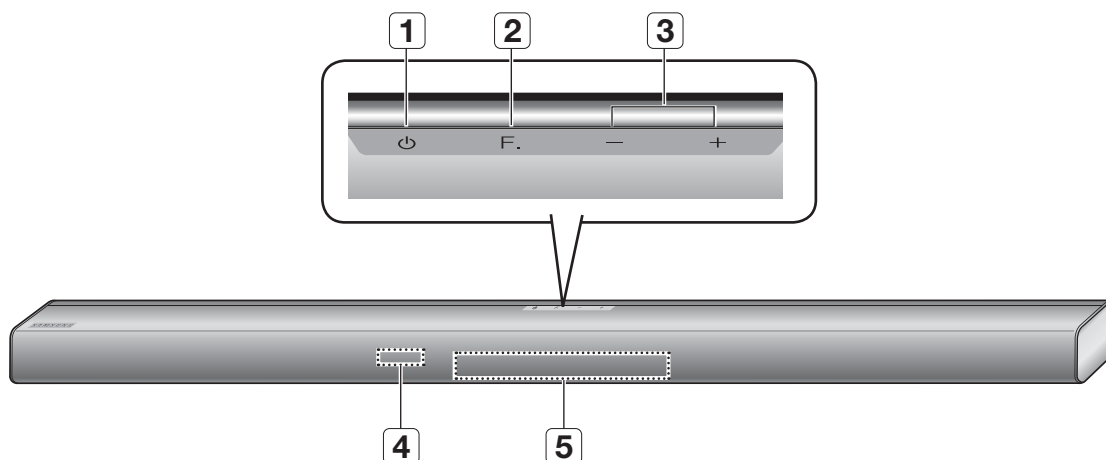

<b>1</b>	<b>BOUTON POWER</b>	Permet d'allumer/d'éteindre le Wireless Audio - Soundbar.
<b>2</b>	<b>BOUTON DE FONCTIONS</b>	Permet de sélectionner les entrées D.IN, AUX, HDMI, BT, TV, USB. - Lorsque la barre de son est sous tension, si vous appuyez sur le bouton <b>(F.)</b> pendant plus de 3 secondes, le bouton fonctionne en <b>MUTE (SILENCIEUX)</b> . Pour annuler la configuration du bouton <b>MUTE (SILENCIEUX)</b> , appuyez à nouveau sur le bouton <b>(F.)</b> pendant plus de 3 secondes.
<b>3</b>	<b>VOLUME +/-</b>	Permet de régler le volume. La valeur numérique du niveau du volume apparaît à l'écran de la façade.
<b>4</b>	<b>CAPTEUR DE LA TÉLÉCOMMANDE</b>	La télécommande n'est opérationnelle que sur les barres de son SAMSUNG.
<b>5</b>	<b>AFFICHAGE</b>	Affiche le mode actuellement sélectionné. - Si aucune saisie depuis l'appareil ou la télécommande n'est effectuée pendant 15 secondes, l'écran s'éteint automatiquement. - L'écran s'éteint automatiquement lors des modes de lecture BT READY (BT PRÊT), SEARCH (RECHERCHE), TV REQUEST (DEMANDE TV) ou USB PLAYING (LECTURE USB).



- Lorsque vous mettez l'unité sous tension, il faut compter 4 ou 5 secondes de retard avant le déclenchement du son.
- Si vous souhaitez bénéficier du son de la barre de son sans fil uniquement, vous devrez éteindre les enceintes du téléviseur depuis le menu Configuration audio de votre téléviseur. Reportez-vous au manuel d'utilisation fourni avec votre téléviseur.

# descriptions

## PANNEAU ARRIÈRE

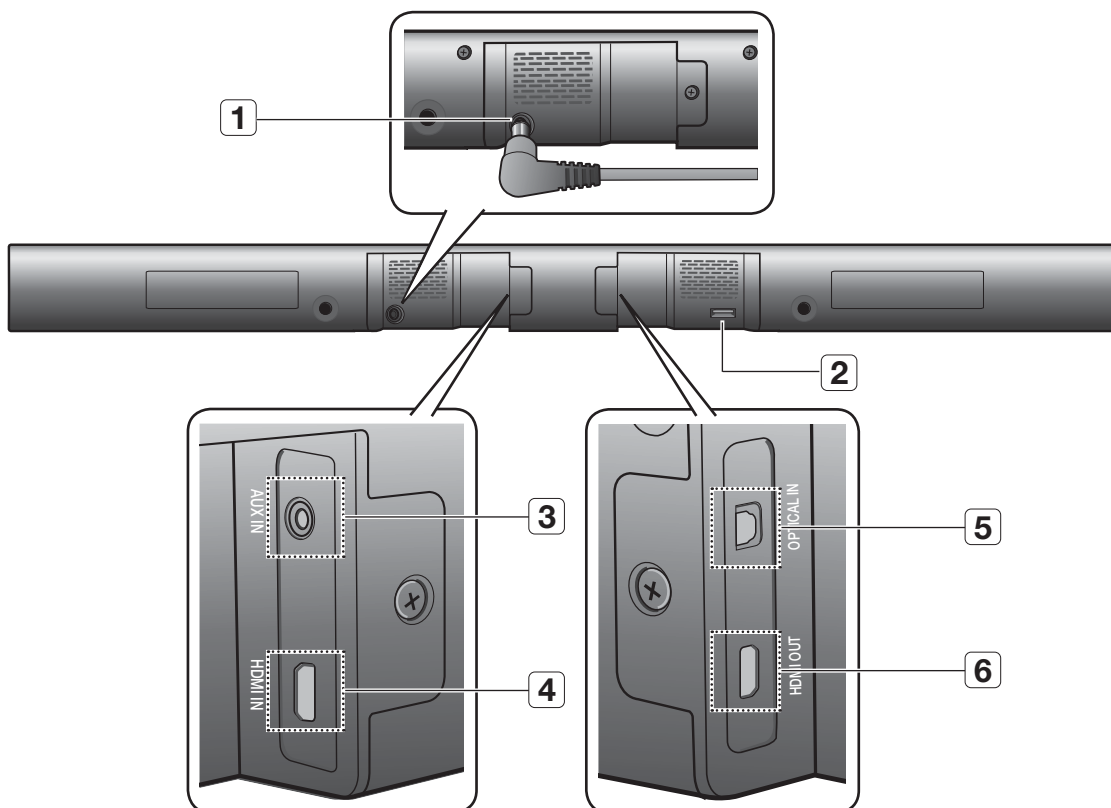

<b>1</b> ENTRÉE DE L'ALIMENTATION	1. Branchez le cordon d'alimentation de l'adaptateur CA à la prise d'alimentation secteur. 2. Branchez la prise la plus petite de l'adaptateur CA à l'entrée de l'alimentation de l'unité. 3. Branchez le cordon d'alimentation de l'adaptateur CA à une prise murale.
<b>2</b> PORT USB	Connectez ici des périphériques USB comme des lecteurs MP3 pour lire des fichiers sur les périphériques. - Utilisez le convertisseur USB fourni lorsque vous avez installé l'appareil sur le mur.
<b>3</b> ENTRÉE AUX	Permet la connexion à la sortie analogique d'un périphérique externe.
<b>4</b> PRISES HDMI	Permet de recevoir simultanément les signaux numériques audio et vidéo à partir d'une source externe à l'aide d'un câble HDMI.
<b>5</b> ENTRÉE OPTIQUE	Permet la connexion à la sortie (optique) numérique d'un appareil externe.
<b>6</b> PRISE HDMI OUT	Transmet les signaux vidéo et audio numériques simultanément au moyen d'un câble HDMI.

- !**
- Lorsque vous débranchez le câble d'alimentation de l'adaptateur CA de la prise murale, veillez à maintenir la fiche. Ne tirez pas sur le câble.
  - Ne branchez pas cette unité ou d'autres composants sur une prise CA jusqu'à ce que tous ces branchements entre les composants soient terminés.



# télécommande

## PRÉSENTATION DE LA TÉLÉCOMMANDE

### BOUTON POWER

Permet d'allumer/d'éteindre le Wireless Audio - Soundbar(Enceinte audio sans fil – Barre de son).

### SOURCE

Appuyez pour sélectionner une source Soundbar connectée.

### AUTO POWER

Synchronise le système Soundbar par la connexion optique via la prise Optique de façon à ce qu'il s'active automatiquement lorsque vous allumez votre téléviseur.

### REPEAT

Sélectionnez Répéter le fichier, Tout, Aléatoire.

### VOLUME SONORE DU TÉLÉVISEUR

Règle le niveau de volume du téléviseur.

### TV MUTE

Permet de couper le son du téléviseur. Appuyez à nouveau pour rétablir le son à son niveau de volume précédent.

### TV INFO, TV PRE-CH

Permet de visionner les informations relatives aux chaînes de télévision. Permet de revenir à la chaîne de télévision précédente.

### BOUTON DE COMMANDE

Permet de lire, mettre en pause ou arrêter la lecture d'un fichier musical, ou de rechercher le fichier musical suivant ou précédent.

### SOUND EFFECT

Permet de sélectionner les Effets sonores: (MUSIC (MUSIQUE), VOICE (VOIX), SPORTS (SPORTS), CINEMA (CINEMA) et STANDARD (STANDARD))

### Surround Sound

Cette fonction ajoute de la profondeur et de l'espace au son. (Extension du son surround)

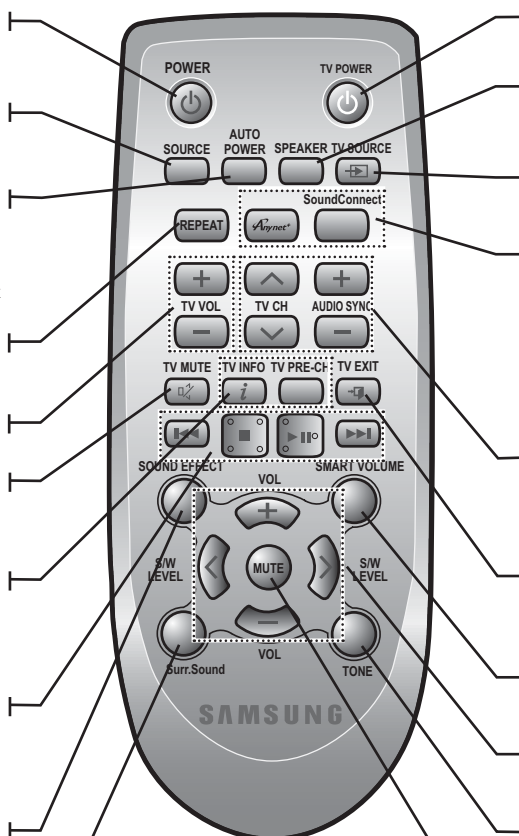

### BOUTON TV POWER

Permet d'allumer/d'éteindre le téléviseur Samsung.

### SPEAKER

Ce bouton vous permet de choisir d'écouter le son depuis le système Soundbar ou depuis votre téléviseur.

### TV SOURCE

Appuyez ici pour connecter une source vidéo du téléviseur.

### Anynet+, SoundConnect

Anynet+ est une fonction qui vous permet de commander les autres appareils Samsung à l'aide de la télécommande de votre téléviseur Samsung. Le son du téléviseur est émis sur votre enceinte Soundbar via une connexion Bluetooth et le son est contrôlé.

### CHAÎNE DE TÉLÉVISION , AUDIO SYNC

Permet de commuter entre les chaînes TV disponibles. Permet de synchroniser les signaux vidéo et audio lors de la connexion de l'appareil à un téléviseur numérique.

### TV EXIT

Permet de quitter le téléviseur (fonctionne de la même manière que le bouton EXIT de la télécommande du téléviseur)

### SMART VOLUME

Contrôle et stabilise le niveau du volume pour éviter toute variation sonore spectaculaire.

### VOLUME, S/W LEVEL

Règle le niveau de volume de l'unité. Règle le niveau du caisson de basses.

### STONE

Réglage individuel des graves et des aigus. Permet d'utiliser les touches de réglage du volume.

### MUTE

Permet de mettre l'appareil en sourdine. Appuyez de nouveau sur cette touche pour restaurer le volume initial.



- La télécommande n'est opérationnelle que sur les téléviseurs Samsung.
- Cette télécommande risque de ne pas fonctionner sur tous les téléviseurs. Si vous ne pouvez pas, utilisez le téléviseur via sa télécommande.
- La technologie d'extension du son surround a été développée par Sonic Emotion.

## Installation des piles dans la télécommande

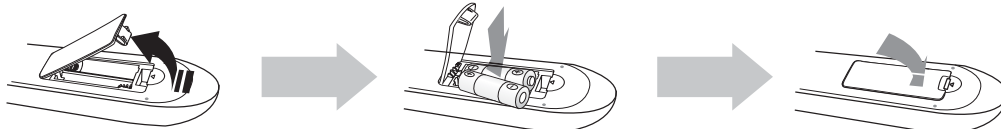

1. Soulevez le couvercle situé à l'arrière de la télécommande comme indiqué.

2. Insérez deux piles de type AAA. Vérifiez bien que les pôles + et - des piles sont placés comme indiqué sur le diagramme représenté à l'intérieur du compartiment.

3. Repositionnez le couvercle. Dans un schéma d'utilisation classique, les piles durent environ un an.

## Portée de la Télécommande

La portée de la télécommande en ligne droite est d'environ 7 mètres. Elle fonctionne également inclinée selon un angle horizontal de 30° maximum par rapport au capteur de la télécommande.

# branchements

## INSTALLATION DE LA FIXATION MURALE

Vous pouvez utiliser le support de fixation mural pour fixer l'unité au mur.

### Précautions d'installation

- Procédez à l'installation sur un mur vertical uniquement.
- Pour l'installation, évitez les températures extrêmes et l'humidité ou encore un mur pas assez solide pour supporter le poids de l'appareil.
- Vérifiez la solidité du mur. Si le mur n'est pas assez solide pour supporter l'appareil, renforcez le mur ou installez l'appareil sur un autre mur pouvant supporter son poids.
- Achetez et utilisez les vis de fixation ou les boulons appropriés au type de mur dont vous disposez (plaque de plâtre, fer forgé, bois, etc.). Si possible, fixez les vis de fixation dans les poteaux du mur.
- Branchez les câbles entre l'appareil et les périphériques externes avant de l'installer sur le mur.
- Veillez à éteindre et débrancher l'unité avant installation. Autrement, vous vous exposez à un risque de décharge électrique.

1. Placez le support de fixation sur la surface du mur puis fixez-le à l'aide de deux vis.  
Si vous suspendez l'appareil en dessous d'un téléviseur, assurez-vous d'installer le support mural de telle sorte que la flèche (↑) soit placée au centre du téléviseur.  
Assurez-vous également que l'appareil est placé à au moins 5 cm (2 pouces) en dessous du téléviseur.

2. Alignez les trous à vis sur les deux côtés de l'UNITÉ PRINCIPALE avec les trous à vis du SUPPORT AUX VIS et fixez-le avec les vis.

3. Insérez un convertisseur USB sur l'appareil avant de l'installer sur le mur.

4. Introduisez l'unité dans les fentes correspondantes du support de fixation mural. - Pour une sécurité d'installation optimale, veillez à ce que les goujons descendent jusqu'en butée à l'intérieur des fentes.

5. L'installation est terminée.

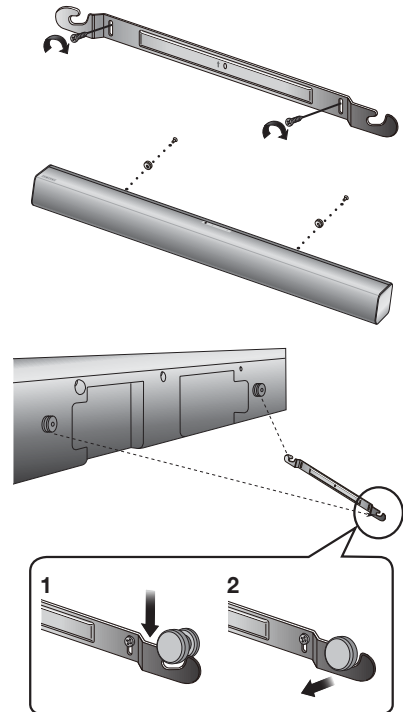

5 cm (2 pouces) minimum ↑↓



- Ne vous appuyez pas sur l'unité montée et protégez celle-ci de tout risque d'impact.
- Fixez fermement l'unité au mur afin qu'elle ne tombe pas. La chute de l'appareil peut provoquer des blessures ou endommager le produit.
- Lorsque l'unité est fixée au mur, veillez à ce qu'un enfant ne tire pas sur les câbles de connexion au risque de faire tomber l'appareil.
- Pour qu'une installation avec fixation murale fonctionne de manière optimale, veillez à ce que le système d'enceintes et le téléviseur soient séparés d'au moins 5 cm.
- Pour une réception sonore de meilleure qualité, placez le caisson de graves à au moins 30 cm du mur lors de l'installation.

## BRANCHEMENT D'UN CAISSON DE GRAVES SANS FIL

L'ID de lien du caisson de graves est pré-réglé en usine et l'unité principale et le caisson doivent se connecter automatiquement (connexion sans fil) à la mise sous tension. Si le témoin **LINK** (LIEN) ne s'allume pas à la mise sous tension de l'unité principale et du caisson de basses, vous devrez régler l'ID tel qu'indiqué dans la procédure suivante.

1. Branchez les cordons d'alimentation de l'unité principale et du caisson de graves dans une prise murale CA.
2. Appuyez pendant 5 secondes sur le bouton **ID SET** situé à l'arrière du caisson de graves à l'aide d'un petit objet pointu.
  - Le témoin **STANDBY** s'éteint et le témoin **LINK** (DEL Bleue) clignote rapidement.

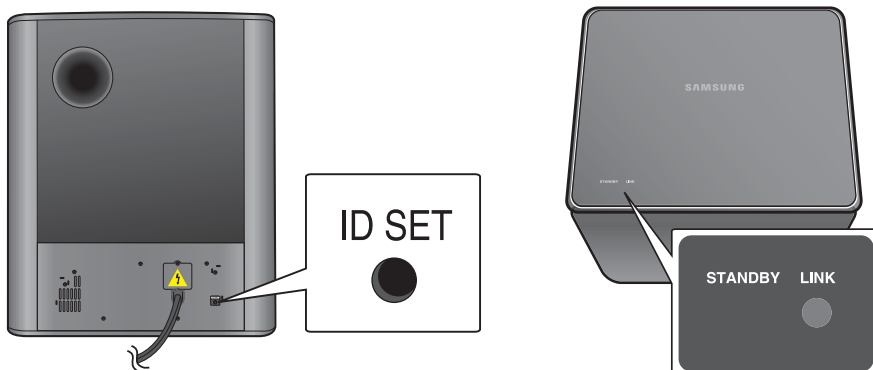

3. Alors que l'unité principale est hors tension (mode VEILLE), appuyez sur la touche **MUTE** de la télécommande pendant 5 secondes.
4. Le message **ID SET** apparaît sur le OLED de l'unité principale.
5. Pour finaliser le lien, mettez l'unité principale sous tension lorsque la DEL bleue du caisson de graves clignote.

- L'unité principale et le caisson de graves sont à présent liés (connectés).
- Le témoin de liaison (DEL Bleue) du caisson de graves est allumé.
- Vous pouvez mieux profiter du son du caisson de graves sans fil en sélectionnant les effets sonores. (Reportez-vous à la page 20)

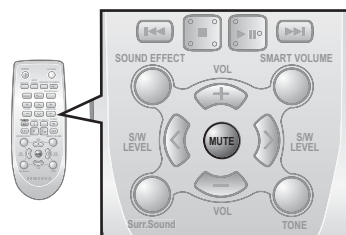

- Avant de déplacer ou d'installer l'appareil, éteignez-le et débranchez son cordon d'alimentation.
- Si l'unité principale est mise hors tension, le caisson de basses sans fil basculera en mode veille et le témoin **STANDBY** s'affichera sur l'écran supérieur. Le témoin bleu **LINK** commencera à clignoter 30 secondes après cela.
- Si un appareil de même fréquence (2.4GHz) se trouve à proximité du système, des interruptions de son pourront se produire en raison des interférences induites.
- La distance de transmission d'une onde radioélectrique est d'environ 10 m, mais elle peut varier en fonction de l'environnement de fonctionnement. Si un mur en béton ou une paroi métallique se trouve entre l'unité principale et le module de réception sans fil, le système risque de ne pas fonctionner car les ondes radio ne peuvent pas traverser le métal.
- Si l'unité principale n'effectue pas de connexion sans fil, suivez les étapes 1 à 5 ci-dessus pour réessayer la connexion entre l'unité principale et le caisson de graves sans fil.



- L'antenne de réception sans fil est intégrée au caisson de graves sans fil. Maintenez l'appareil à l'abri de l'eau et de l'humidité.
- Pour un résultat d'écoute optimal, assurez-vous que la zone autour du caisson de graves sans fil est bien dégagée.

# branchements

## RELIER LE NOYAU TORIQUE EN FERRITE AU CORDON D'ALIMENTATION DU CAISSON DE BASSE

Fixez un noyau torique en ferrite au cordon d'alimentation du caisson de basse afin d'empêcher la génération d'interférences RF à partir de signaux radio.

1. Tirez sur la languette de fixation du noyau torique en ferrite pour l'ouvrir.
2. Faites faire deux boucles au câble d'alimentation du caisson de basse.
3. Reliez le noyau torique en ferrite au cordon d'alimentation tel qu'indiqué sur la figure puis appuyez dessus jusqu'à ce qu'il s'enclenche.

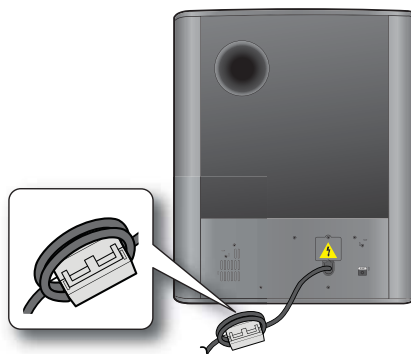

## INSTALLATION DU NOYAU TORIQUE EN FERRITE SUR LE CAISSON DE BASSE

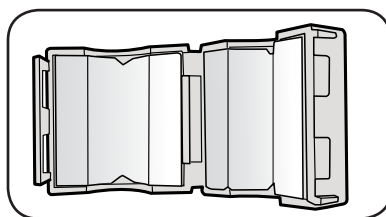
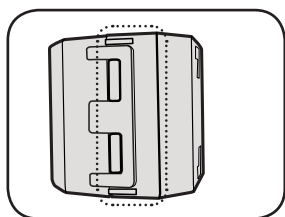

Soulevez pour déverrouiller et ouvrir le noyau.

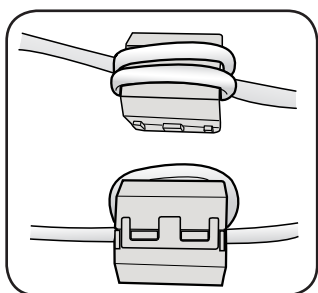

Verrouillez à nouveau.

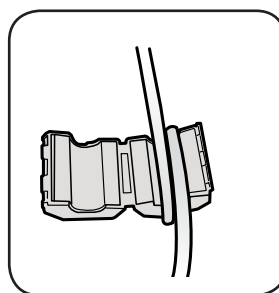

Faites faire deux boucles au câble d'alimentation.  
(Commencez l'enroulement à 5-10 cm du commutateur).

## CONNEXION D'UN PÉRIPHÉRIQUE EXTERNE À L'AIDE D'UN CÂBLE HDMI

HDMI est une interface numérique standard qui permet de connecter des appareils tels qu'un téléviseur, un projecteur, un lecteur de DVD, un lecteur de disques Blu-ray, un décodeur, etc.

L'interface HDMI élimine les pertes de signal découlant de la conversion analogique, ce qui vous garantit la même qualité sonore vidéo et audio que celle d'un son créé à l'origine en numérique.

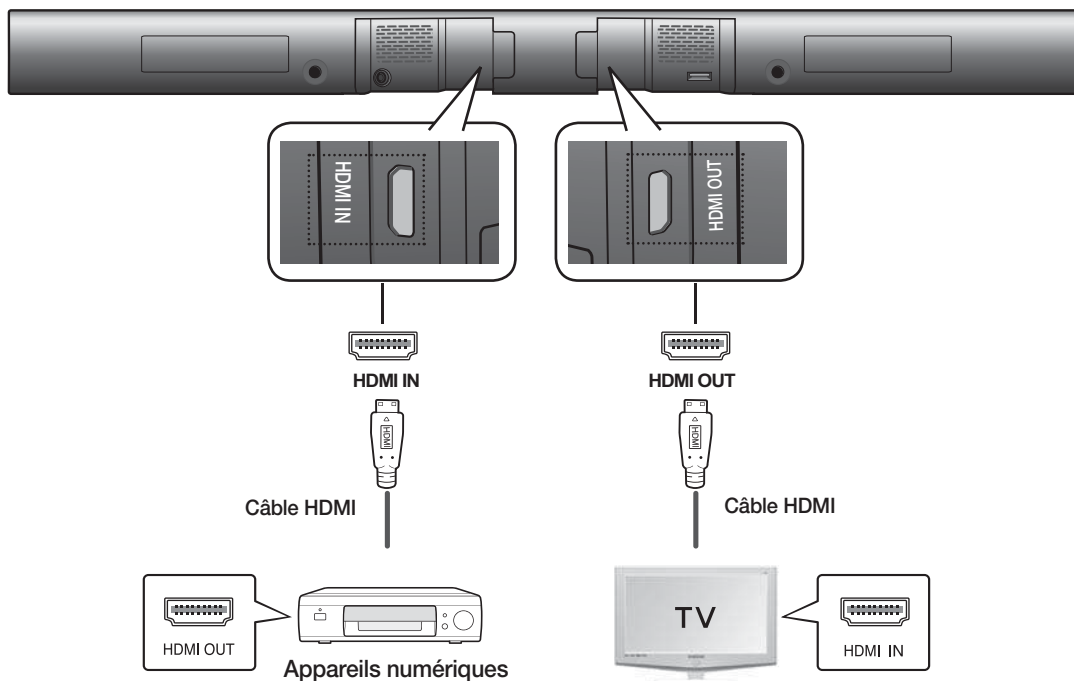

### HDMI IN

Branchez un câble HDMI (non fourni) depuis la prise HDMI IN (ENTRÉE HDMI) située à l'arrière du produit à la prise HDMI OUT (SORTIE HDMI) de vos appareils numériques.

et,

### HDMI OUT (HDMI)

- Branchez un câble HDMI depuis la prise HDMI OUT (SORTIE HDMI) située à l'arrière du produit à la prise HDMI IN (ENTRÉE HDMI) de votre téléviseur.



- Le HDMI est une interface qui permet la transmission par voie numérique de données audio et vidéo à l'aide d'un simple connecteur.

### HDMI OUT (ARC)

- La fonction ARC permet de transmettre les données audionumériques via le port de sortie HDMI OUT (SORTIE HDMI) (ARC). Elle ne peut être activée que lorsque le système Soundbar est connecté à un téléviseur prenant en charge la fonction ARC.
- La fonction Anynet+ doit être activée.



- La fonction sera indisponible si le câble HDMI ne prend pas en charge ARC.

# branchements

## CONNEXION D'UN PÉRIPHÉRIQUE EXTERNE À L'AIDE D'UN CÂBLE AUDIO (ANALOGIQUE) OU OPTIQUE (NUMÉRIQUE)

Cette section présente les deux méthodes (numérique et analogique) de connexion de l'unité au téléviseur.

Cet appareil est équipé d'une prise numérique optique et d'une prise analogique audio pour la connexion à un téléviseur.

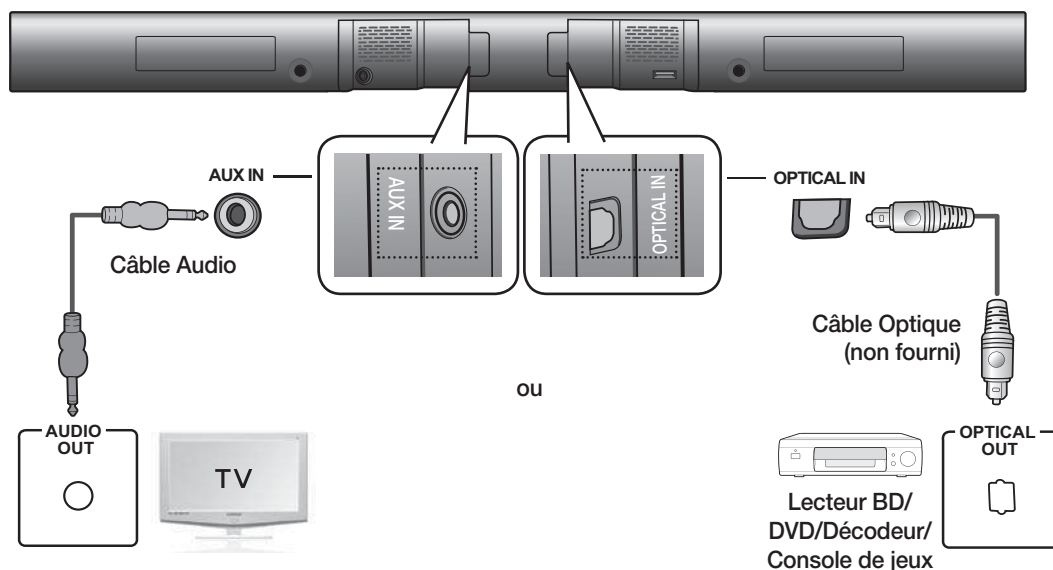

### AUX IN (ENTRÉE AUX)

Connectez la prise AUX IN (ENTRÉE AUX) (Audio) de l'unité principale à la prise AUDIO OUT (SORTIE AUDIO) du téléviseur ou du périphérique source. Veillez à respecter les codes couleur.

ou,

### OPTICAL IN (ENTRÉE OPTIQUE)

Branchez la prise d'entrée numérique de l'unité principale sur la sortie OPTICAL OUT du téléviseur ou de l'appareil source.



- Ne branchez pas le cordon d'alimentation de ce produit ou de votre téléviseur dans la prise murale avant que toutes les connexions entre les différents composants n'aient été effectuées.
- Avant de déplacer ou d'installer ce produit, éteignez-le et débranchez le cordon d'alimentation.

# fonctions

## MODE D'ENTRÉE

Vous pouvez sélectionner l'entrée D.IN, AUX, HDMI, BT, TV ou bien l'entrée USB.

Actionnez le bouton approprié sur la télécommande pour sélectionner le mode souhaité ou appuyez sur **(F.)** pour sélectionner l'un des modes suivants : D.IN, AUX, HDMI, BT, TV ou USB.

Mode d'entrée	Affichage
Entrée Optique numérique	D.IN
Entrée AUX	AUX
Entrée HDMI	HDMI
Mode BLUETOOTH	BT
Mode TV	TV
Mode USB	USB

L'appareil s'éteint automatiquement sous les conditions suivantes:

- MODE BT/TV
  - S'il n'y a pas de connexion pendant 25 minutes environ.
- MODE USB/HDMI/ARC/D.IN
  - S'il n'y a aucun signal audio pendant 25 minutes environ.
- MODE AUX
  - Lorsque le câble AUX est branché et qu'aucune touche de la télécommande ou de l'appareil n'est pressée pendant 8 heures.
  - Si le câble AUX est débranché pendant environ 25 minutes.

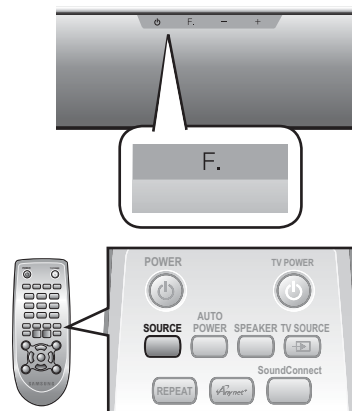

- La fonction ARC est activée en mode D.IN si l'appareil est connecté à un téléviseur prenant en charge cette fonction ARC.
- Pour désactiver la fonction ARC, désactivez Anynet.
- Utilisez le câble fourni si la mémoire flash USB ne peut pas être connectée directement à l'appareil.

## BLUETOOTH

Vous pouvez utiliser un périphérique Bluetooth pour écouter de la musique avec un son stéréo de haute qualité, tout cela sans fil!

### Qu'est-ce que le système Bluetooth ?

Le système Bluetooth est une technologie qui permet de connecter facilement entre eux des périphériques compatibles Bluetooth à l'aide d'une liaison sans fil courte distance.

- Ce périphérique Bluetooth peut générer du bruit ou créer des dysfonctionnements en fonction des conditions d'utilisation lorsque:
  - Une partie du corps de l'appareil est en contact avec le système de réception/transmission du périphérique Bluetooth ou du système Soundbar.
  - Il est soumis à des variations électriques provenant d'obstructions provoquées par un mur, un coin ou des cloisonnements de bureaux.
  - Il est exposé à des interférences électriques provenant d'appareils utilisant la même bande de fréquences (exemple : équipements médicaux, fours à micro-ondes et réseaux LAN sans fil).
- Associer le système Soundbar et le périphérique Bluetooth tout en maintenant une faible distance.
- Plus la distance est grande entre le système Soundbar et le périphérique Bluetooth, plus la qualité de la transmission se dégrade. Si la distance excède la plage opérationnelle Bluetooth, la connexion est perdue.
- Dans les zones où la réception est faible, la connexion Bluetooth peut ne pas fonctionner correctement.
- La connexion Bluetooth ne fonctionne que lorsqu'elle est proche de l'appareil. La connexion s'interrompt automatiquement lorsque cette plage est dépassée. Même si la distance est respectée, il est possible que la qualité sonore soit détériorée par des obstacles (ex. : murs, portes).
- Ce périphérique sans fil peut provoquer des interférences électriques durant son fonctionnement.

# fonctions

## Pour connecter le système Soundbar à un périphérique Bluetooth

Vérifiez si le périphérique Bluetooth prend en charge la fonction des écouteurs stéréo compatible Bluetooth.

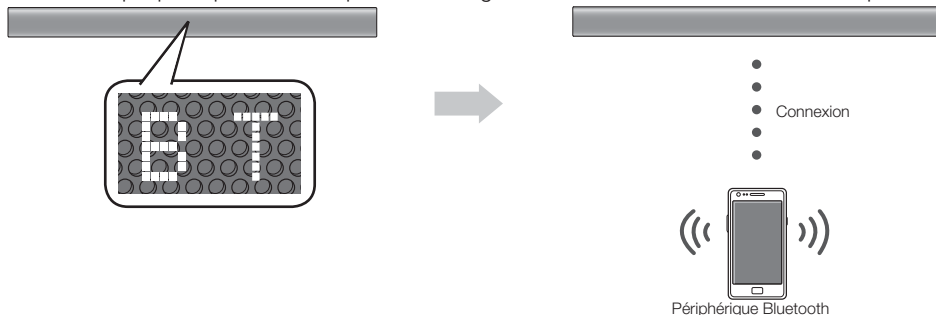

1. Appuyez sur le bouton **SOURCE** de la télécommande du système Soundbar pour afficher le message **BT** (Bluetooth).
  - Le message **BT READY** apparaît sur la façade de la barre de son.
2. Sur le périphérique Bluetooth que vous désirez connecter, ouvrez le menu Bluetooth. (Reportez-vous pour cela au manuel d'utilisation de ce périphérique.)
3. Sélectionnez le menu des écouteurs stéréo sur le périphérique Bluetooth.
  - Vous afficherez la liste des périphériques connectés.
4. Sélectionnez "**[Samsung] Soundbar**" dans la liste.
  - Lorsque le système Soundbar est connecté au périphérique Bluetooth, L'écran en façade affiche **Nom du périphérique → BT**.
  - Si le fait d'associer le périphérique Bluetooth et le système Soundbar a échoué, supprimez le précédent "[Samsung] Soundbar" identifié par le périphérique Bluetooth et faites-lui rechercher le système Soundbar à nouveau.
  - Si la barre de son est sur un autre mode (sauf le mode TV), vous pouvez la faire basculer vers le mode Bluetooth à l'aide de votre périphérique intelligent.
5. Lisez de la musique sur le périphérique connecté.
  - Vous pouvez écouter de la musique lue sur le périphérique Bluetooth connecté via le système Wireless Audio - Soundbar.
  - En mode BT (Bluetooth), la fonction Repeat (Répétition) n'est pas disponible. Les fonctions PLAY/STOP/NEXT/PREV (LECTURE/ARRÊT/SUIV./PREC.) ne sont pas disponibles pour certains périphériques Bluetooth.



- Il peut vous être demandé de saisir un code PIN (mot de passe) lors de la connexion du périphérique Bluetooth au système Soundbar. Si la fenêtre de saisie du code PIN apparaît, entrez <0000>.
- Le système Soundbar prend en charge les données SBC (44,1 kHz, 48 kHz).
- La fonctionnalité AVRCP est prise en charge.
- Effectuez uniquement la connexion à un périphérique Bluetooth qui prend en charge la fonction A2DP (AV).
- Vous ne pouvez pas effectuer une connexion à un périphérique Bluetooth qui prend en charge uniquement la fonction HF (Mains libres).
- Un seul périphérique Bluetooth peut être associé à la fois.
- Une fois le système Soundbar éteint et le périphérique associé déconnecté, l'association ne sera pas restaurée automatiquement. Pour les reconnecter, vous devez associer le périphérique à nouveau.
- Il est possible que la barre ne parvienne pas à exécuter la fonction de recherche Bluetooth ou la fonction de connexion correctement dans les cas suivants:
  - En présence d'un champ électrique puissant autour du système Soundbar.
  - Si plusieurs périphériques Bluetooth sont associés simultanément au système Soundbar.
  - Si le périphérique Bluetooth est éteint, mal positionné ou s'il connaît des dysfonctionnements
  - Notez que des appareils tels que des fours à micro-ondes, des adaptateurs LAN sans fil, des lampes fluorescentes et des fours à gaz pour chauffage des locaux utilisent la même plage de fréquences que le périphérique Bluetooth, ce qui peut provoquer des interférences électriques.
- Une fois associé au périphérique, en mode ARC/DIN/USB/HDMI/AUX, sélectionnez "**[Samsung] Soundbar**" partir de la liste pour passer automatiquement au mode BT.



## Pour déconnecter le périphérique Bluetooth du système Soundbar

Vous pouvez déconnecter le périphérique Bluetooth du système Soundbar. (Pour les instructions, reportez-vous au manuel d'utilisation de ce périphérique.)

- Le système Soundbar sera déconnecté.
- Lorsque la barre de son est déconnectée du périphérique Bluetooth, le message « **BT DISCONNECTED** » (BT DÉCONNECTÉ) s'affiche en façade.

## Pour déconnecter le système Soundbar du périphérique Bluetooth

Appuyez sur le bouton **(F)** en façade du système Soundbar pour passer du mode **BT** (Bluetooth) à un autre mode ou éteindre le système Soundbar.

- Le périphérique Bluetooth attend un certain temps la réponse du système Soundbar avant de mettre fin à la connexion. (Le temps de déconnexion peut varier en fonction du périphérique Bluetooth.)
- Le périphérique actuellement connecté est déconnecté.



- En mode Bluetooth, la connexion sera perdue si la distance entre le système Soundbar et le périphérique Bluetooth dépasse 5 m.
- Si le périphérique Bluetooth est replacé dans la portée conseillée après sa déconnexion, vous pouvez redémarrer la barre de son pour rétablir la liaison avec le périphérique Bluetooth.

## Utiliser la mise en marche par Bluetooth

Lorsque la barre de son est hors tension, connectez votre dispositif intelligent à la barre de son à l'aide d'une connexion Bluetooth pour la mettre en marche.

1. Associez votre périphérique intelligent avec la barre de son via Bluetooth. (Pour plus d'informations sur la connexion Bluetooth, reportez-vous au manuel de votre dispositif intelligent.)
  2. Mettez la barre de son hors tension, puis appuyez et maintenez enfoncé le bouton **(F)** sur la façade de la barre de son jusqu'à ce que la mise sous tension Bluetooth soit indiquée.
  3. Maintenant, lorsque la barre de son est éteinte, et vous pouvez démarrer une connexion Bluetooth avec votre périphérique intelligent, la barre de son s'allume elle-même automatiquement en mode Bluetooth.
- Sélectionnez la musique que vous souhaitez lire à partir de votre dispositif intelligent.

## SOUNDCONNECT

SoundConnect vous permet de lire le son d'un téléviseur SAMSUNG compatible avec le Bluetooth sur votre barre de son sans fil via une connexion Bluetooth.

- Afin que le son du téléviseur soit émis sur la barre de son via une connexion Bluetooth, vous devez commencer par appairier votre barre de son avec le téléviseur compatible avec le Bluetooth. Une fois cette association établie, les informations d'association sont enregistrées et conservées. Aucun autre message sur la connexion Bluetooth n'apparaît.
- Maintenez la barre de son et le téléviseur à proximité avant l'appariement.
- L'appareil lit le son du téléviseur lorsqu'il est en mode SoundConnect et apparié à celui-ci.
- Si vous passez à un autre mode, sauf le mode TV, ou si vous désactivez la barre de son, le son est à nouveau émis par les enceintes du téléviseur.

## Connexion de la barre de son à un téléviseur Samsung compatible avec le Bluetooth

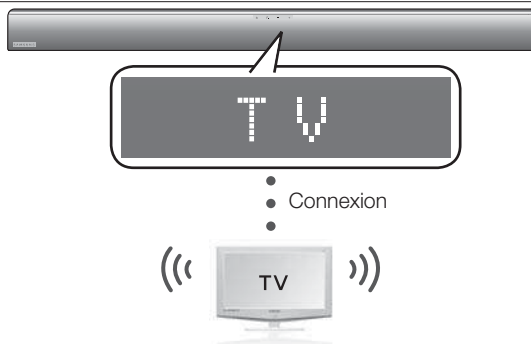

1. Allumez le téléviseur Samsung et le système Soundbar.
2. Réglez Add New Device (Ajouter un nouveau périphérique) sur On (Activé) dans le menu SoundConnect Setting (Paramètres SoundConnect) du téléviseur.
  - En fonction de votre téléviseur, le menu de réglage du téléviseur peut comporter l'élément de menu SoundShare au lieu de l'élément de menu SoundConnect.
3. Appuyez sur le bouton **(F)** pour passer du mode de barre de son vers le mode de téléviseur. Un message vous demandant si vous souhaitez procéder à l'appariement Bluetooth et « [Samsung] Soundbar » (Barre de son [Samsung]) apparaît sur l'écran du téléviseur.
4. Sélectionnez <Yes> (Oui) sur l'écran du téléviseur. Le téléviseur est apparié avec la barre de son.

# fonctions

- Une fois que l'appariement est établi, lorsque vous remplacez le mode de la barre de son (ou un autre mode d'entrée) par le mode TV, la connexion au téléviseur est établie automatiquement.
- La barre de son lit le son du téléviseur lorsqu'il est connecté à celui-ci.
- Le remplacement d'une autre mode par le mode TV de la barre de son annule la connexion SoundConnect.
- Si vous souhaitez annuler l'association existante entre la barre de son et un téléviseur et appairer votre barre de son à un autre téléviseur:
  - Appuyez sur le bouton **PLAY/PAUSE** (LECTURE/PAUSE) du système Soundbar en mode d'entrée TV pour annuler l'appariement existant. Vous pouvez maintenant l'appairer à un autre téléviseur.
- En mode SoundConnect, vous pouvez contrôler le volume et le mode silencieux en utilisant soit la télécommande du téléviseur soit la télécommande de la barre de son.



- Plage de fonctionnement SoundConnect du téléviseur
  - portée de l'appariement recommandée : 50 cm maxi.
  - portée de fonctionnement recommandée : 5 m maxi.
- Si la distance entre la barre de son et le téléviseur Samsung est supérieure à 5 m (16,25 pieds), la connexion ou le son peut être coupé(e). Le cas échéant, connectez à nouveau au téléviseur Samsung dans la plage opérationnelle.
- Assurez-vous que le mode SoundConnect du téléviseur est activé avant d'utiliser cette fonction.
- Les boutons **PLAY (LECTURE)**, **NEXT (SUIVANT)**, **PREV (PRÉCÉDENT)**, **STOP (ARRÊT)** ne fonctionnent pas en mode SoundConnect.
- Fonction de mise en marche par Bluetooth
  - La barre de son est mise sous tension automatiquement dès que vous allumez le téléviseur si vous avez connecté le téléviseur et la barre de son avec la fonction SoundConnect.
  - Vous pouvez activer/désactiver cette fonction en appuyant et en maintenant le bouton **SOURCE** (SOURCE) enfoncé sur la télécommande de la barre de son pendant plus de 5 secondes lorsque la barre de son est hors tension. Si cette fonction est désactivée, l'appareil est mis hors tension automatiquement lorsque le téléviseur est mis hors tension, mais elle n'est pas activée automatiquement.
  - Cette fonction est prise en charge par les téléviseurs sortis à partir de 2013.
- La fonction SoundConnect est prise en charge par les modèles sélectionnés sortis depuis 2012. Vérifiez si votre téléviseur prend en charge la fonction SoundConnect (SoundShare) avant de commencer. (Pour plus d'informations, reportez-vous au manuel d'utilisation de votre téléviseur.)

## USB

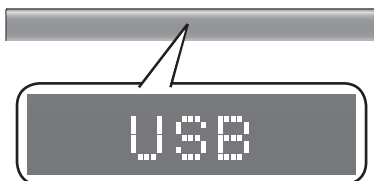

1. Branchez le périphérique USB sur le port USB situé sur le côté de l'appareil.
2. Appuyez plusieurs fois sur le bouton **(F)**, situé en façade du système Soundbar jusqu'à ce que le message **USB** s'affiche.
3. La mention **USB** apparaît brièvement à l'écran.
  - La connexion au Wireless Audio - Soundbar.

### Avant de connecter un périphérique USB

L'utilisateur doit connaître les points suivants :

- Si le nom de fichier d'un dossier sur un périphérique USB dépasse 10 caractères, il ne s'affiche pas sur l'écran de la barre de son.
- Ce produit peut ne pas être compatible avec certains types de support de stockage USB.
- La barre de son prend en charge les systèmes de fichiers FAT16 et FAT32.
  - Le système de fichiers NTFS n'est pas pris en charge.

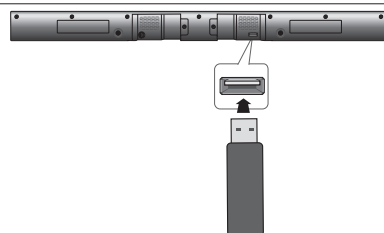

- Connectez un périphérique USB directement au port USB du produit.  
Dans le cas contraire, vous pouvez rencontrer un problème de compatibilité USB.
- Ne connectez pas plusieurs périphériques de stockage au produit via un lecteur à cartes multiples Il peut ne pas fonctionner correctement.
- Les protocoles PTP des caméras numériques ne sont pas pris en charge.
- Ne retirez pas le périphérique USB lorsqu'il est en cours de lecture.
- Les fichiers musicaux protégés par la technologie DRM (MP3, WMA) d'un site Web commercial ne seront pas lus.
- Les disques durs externes ne sont pas pris en charge.
- Les téléphones mobiles ne sont pas pris en charge.
- Liste de compatibilités

Format	Codec
*.mp3	MPEG 1 Couche 2
	MPEG 1 Couche 3
	MPEG 2 Couche 3
*.wma	Wave_Format_MSAudio1
	Wave_Format_MSAudio2
*.aac	AAC
	AAC-LC
	HE-AAC
*.wav	-
*.Ogg	OGG 1.1.0
*.Flac	FLAC 1.1.0, FLAC 1.2.1

※ Prend en charge un débit d'échantillonnage supérieur à 16 KHz

## UTILISATION DE LA TÉLÉCOMMANDE

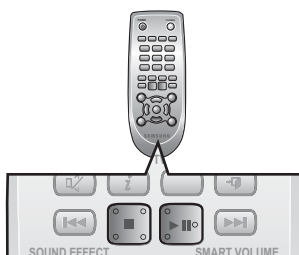

### Lecture/Pause/Arrêt

Pendant la lecture, appuyez sur les boutons ►||,■.

- Appuyez sur le bouton ►|| pour mettre en pause le fichier.  
Appuyez à nouveau sur le bouton ►|| pour lire le fichier.
- Pour interrompre la lecture, appuyez sur le bouton Arrêt (■) durant la lecture.



### Saut en Avant/en Arrière

Pendant la lecture, appuyez sur les boutons ◀◀,▶▶.

- Lorsque vous appuyez sur le bouton ▶▶, pendant la lecture de plusieurs fichiers sur un périphérique USB, le fichier suivant est sélectionné.
- Lorsque vous appuyez sur le bouton ◀◀, pendant la lecture de plusieurs fichiers sur un périphérique USB, le fichier précédent est sélectionné.



### Utilisation de la fonction REPEAT

Répéter la lecture vous permet de lire un fichier de manière répétée, de répéter tout, de lire les fichiers de manière aléatoire ou de désactiver la fonction Repeat.

Appuyez sur le bouton **REPEAT**.

- **REPEAT OFF** : Permet d'annuler la lecture répétée.
- **REPEAT FILE** : Lit le même fichier de façon répétée.
- **REPEAT ALL** : Lit tous les morceaux en ordre de façon répétée.
- **REPEAT RANDOM** : Permet de lire les plages dans un ordre aléatoire.  
(Une plage qui a déjà été lue peut être lue à nouveau.)



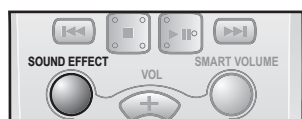
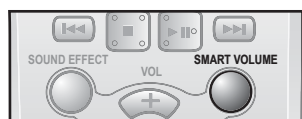
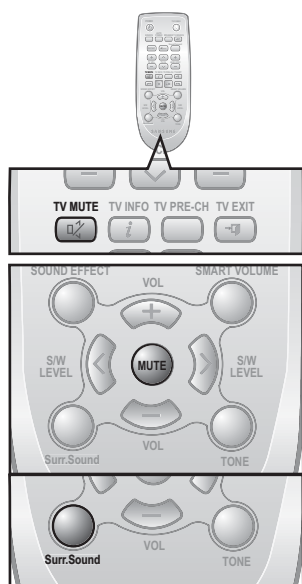

- Vous pouvez régler la fonction REPEAT durant la lecture de la musique d'un périphérique USB.

# fonctions



## Mise en sourdine

Cette fonction se révèle particulièrement utile lorsqu'il vous faut aller ouvrir votre porte d'entrée ou répondre à un appel téléphonique.

1. Pour couper le son de cet appareil, appuyez sur le bouton **MUTE** de la télécommande.
2. Pour couper le son du téléviseur, appuyez sur le bouton **TV MUTE** (  ) de la télécommande.
3. Appuyez sur **MUTE / TV MUTE** (  ) de la télécommande à nouveau (ou appuyez sur **VOLUME +/-**) pour rétablir le son.

## Utilisation de la fonction Surround Sound

La fonction Surround Sound permet d'ajouter de la profondeur et de la grandeur au son. Appuyez sur le bouton **Surr.Sound** de la télécommande.

- Chaque fois que vous appuyez sur cette touche, vous modifiez la sélection comme suit : SURROUND SOUND AUTO ➔ SURROUND SOUND ON ➔ SURROUND SOUND OFF



- Lorsque vous activez le son surround, les fonctions Smart Volume (Vol. intelligent) et Sound Effect (Effets Sonores) sont automatiquement désactivés.

## Utilisation de la fonction SMART VOLUME

Cette fonction contrôle et stabilise le volume en cas de fortes variations sonores lors d'un changement de canal ou d'une transition de scène.

Appuyez sur le bouton **SMART VOLUME** de la télécommande.

- Chaque fois que vous appuyez sur cette touche, vous modifiez la sélection comme suit : SMART VOLUME ON ➔ SMART VOLUME OFF



- Lorsque vous activez la fonction Smart Volume (Vol. intelligent), le son surround et la fonction Sound Effect (Effets Sonores) sont automatiquement désactivés.

## Utilisation de la fonction SOUND EFFECT

Vous avez le choix entre cinq modes de sons différents : MUSIC, VOICE, SPORTS, CINEMA et STANDARD, selon le type de contenu dont vous souhaitez profiter.

Appuyez sur le bouton **SOUND EFFECT** de la télécommande.

- Sélectionnez le mode **STANDARD** si vous souhaitez bénéficier du son original.



- Nous vous recommandons de sélectionner un Effet sonore basé sur l'équipement source et votre goût personnel.
- Lorsque vous sélectionnez un mode Sound Effect (Effets Sonores) (sauf STANDARD), le son surround et la fonction Smart Volume (Vol. intelligent) sont automatiquement désactivés.

## Utilisation de la fonction S/W LEVEL

Vous pouvez contrôler le volume de base à l'aide de la touche S/W Level de la télécommande.

1. Appuyez sur la touche **S/W LEVEL** de la télécommande.
2. La mention "**SW 0**" s'affiche.
3. Appuyez sur le bouton < ou > de la touche **LEVEL** pour augmenter ou baisser le volume du caisson de graves. Vous pouvez effectuer le réglage sur une valeur comprise entre SW -6 et SW +6.

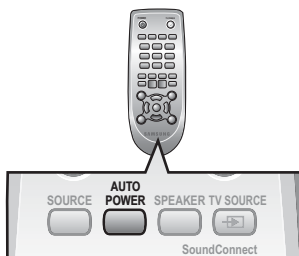

## Utilisation de la fonction AUTO POWER LINK

Si vous branchez l'appareil à un téléviseur à l'aide d'un câble optique, activez la fonction Auto Power (Extinction auto/Allumage auto) afin d'activer automatiquement la barre de son lorsque vous allumez le téléviseur.

Appuyez sur le bouton **AUTO POWER** (Extinction auto/Allumage auto) sur la télécommande de la barre de son pour allumer ou éteindre la fonction **AUTO POWER** (Extinction auto/Allumage auto).

- La fonction Auto Power Link s'active ou se désactive à chaque fois que vous appuyez sur **AUTO POWER**.

AUTO POWER LINK	Affichage
ACTIVÉ	POWER LINK ON
DÉSACTIVÉ	POWER LINK OFF



- Ces fonctions sont disponibles uniquement lorsque Anynet+ (HDMI-CEC) est éteint.

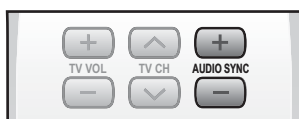

## Utilisation de la fonction AUDIO SYNC

Il est possible que la vidéo soit décalée par rapport à l'audio si le système Soundbar est connecté à un téléviseur numérique.

Si cela se produit, ajustez le temps de retard audio en fonction de la vidéo.

Appuyez sur la touche **AUDIO SYNC +/-** de la télécommande de l'unité.

- Vous pouvez utiliser le bouton +, - pour régler le retard audio sur une valeur comprise entre 0 ms et 300 ms.



- En mode USB, en mode TV ou en mode BT, la fonction Audio Sync (Synchr. Audio) peut ne pas fonctionner.



## Utilisation de la fonction TONE

Appuyez sur le bouton **TONE** de la télécommande de la barre de son.

- Chaque fois que vous appuyez sur cette touche, vous modifiez la sélection comme suit : TREBLE ➔ BASS. Appuyez sur le bouton **VOL +** ou **VOL -** pour augmenter ou baisser le volume des basses ou des aigus. Vous pouvez régler le paramètre Tone (Ton) de chaque élément sur une valeur comprise entre -3 et +3.



## Bouton SPEAKER

Si le téléviseur et la barre de son sont branchés à l'aide d'une connexion HDMI, ce bouton vous permet de sélectionner l'écoute de son via votre téléviseur ou via votre barre de son.

Appuyez sur le bouton **SPEAKER** de la télécommande de l'appareil.

MODE AUDIO	ENCEINTE	Affichage déroulant	Affichage
ENTREE HDMI	TV	TV SPEAKER	TV SPK
	Soundbar	AVR SPEAKER	HDMI
ARC	TV	TV SPEAKER	S MUTE
	Soundbar	AVR SPEAKER	TV ARC

# fonctions

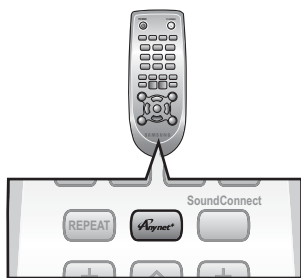

## Utilisation de la fonction Anynet+ (HDMI-CEC)

Anynet+ est une fonction qui vous permet de commander les autres appareils Samsung à l'aide de la télécommande de votre téléviseur Samsung.

La fonction Anynet+ s'active et se désactive chaque fois que vous appuyez sur **Anynet+**.

1. Connectez le produit à un téléviseur Samsung à l'aide du câble HDMI. (Reportez-vous à la page 13)
2. Activez la fonction Anynet+ sur votre téléviseur et le système Soundbar. (Pour de plus amples renseignements, reportez-vous au manuel d'instructions du téléviseur.)



- Certaines résolutions de sortie HDMI ne sont pas disponibles sur tous les téléviseurs.
- Veuillez vous reporter au guide d'utilisation de votre téléviseur. Veuillez vérifier le logo **Anynet+** (si votre téléviseur est pourvu du logo **Anynet+**, cela signifie qu'il prend en charge la fonction Anynet+).

## Utilisation des fonctions du téléviseur (uniquement avec les téléviseurs Samsung)

- Appuyez sur le bouton **TV SOURCE** situé sur la télécommande pour changer la source d'entrée du téléviseur.
- Appuyez sur le bouton **TV INFO** de la télécommande pour afficher les informations concernant les chaînes de télévision.
- Appuyez sur le bouton **TV CH** de la télécommande pour sélectionner la chaîne de télévision.
- Appuyez sur le bouton **TV VOL** de la télécommande pour augmenter ou réduire le volume sonore.
- Utilisez le bouton **TV PRE-CH** pour revenir à la chaîne de télévision précédente en mode TV.
- Pour quitter le menu du téléviseur, utilisez le bouton **TV EXIT**. (Il fonctionne de la même manière que le bouton EXIT (QUITTER) de la télécommande du téléviseur)



- Lorsque vous appuyez sur le bouton **SoundConnect**, le son du téléviseur est transmis à travers le système Soundbar via une connexion Bluetooth. Le système Soundbar contrôle également le volume du son, la qualité du son, etc.
- La télécommande n'est opérationnelle que sur les téléviseurs SAMSUNG.

## MISE À JOUR DU LOGICIEL

Samsung peut proposer à l'avenir des mises à niveau pour le micrologiciel du système système Wireless Audio - Soundbar. Si une mise à niveau est proposée, vous pouvez mettre le micrologiciel à niveau en connectant un périphérique USB, contenant la mise à niveau du micrologiciel, au port USB de votre système Soundbar.

Notez qu'en présence de plusieurs fichiers de mise à niveau, vous devez simplement les charger sur le périphérique USB et les utiliser pour mettre à niveau le micrologiciel l'un après l'autre.

Veillez visiter le site Web Samsung.com ou contacter le centre d'assistance téléphonique de Samsung pour recevoir de plus amples informations concernant le téléchargement des fichiers de mise à niveau.

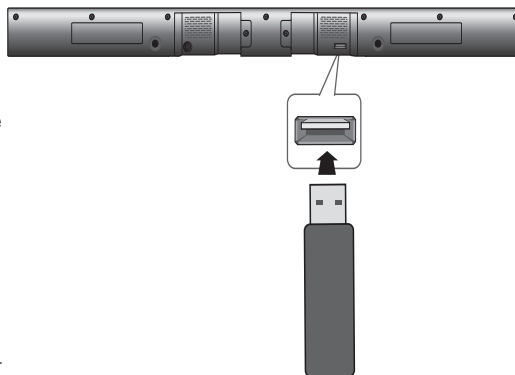

- Insérez un périphérique USB contenant la mise à niveau du micrologiciel dans le port USB situé sur l'unité principale.
- Veillez à ne pas débrancher l'alimentation ni à retirer le lecteur USB lorsque les mises à niveau sont en cours d'exécution. L'unité principale s'éteint automatiquement une fois que la mise à niveau du micrologiciel est terminée. Une fois le logiciel mis à niveau, les paramètres sont réinitialisés sur leur valeur par défaut. Nous vous conseillons de consigner vos réglages par écrit afin de pouvoir facilement les spécifier à nouveau après la mise à niveau.
- Une fois que la mise à niveau de l'appareil est terminée, éteignez-le puis appuyez sur le bouton (■) et maintenez-le enfoncé pendant un moment pour réinitialiser l'appareil.
- En cas d'échec de la mise à niveau du micrologiciel, nous vous recommandons de convertir le périphérique USB au format FAT16 et de réessayer la mise à niveau.
- Pour les besoins de la mise à niveau, ne convertissez jamais les données USB au format NTFS car ce système de fichiers n'est pas pris en charge sur l'appareil.
- Tout dépendant du fabricant, le périphérique USB pourrait ne pas être compatible.

# dépannage

Avant de contacter l'assistance, veuillez lire ce qui suit.

Problème	Vérification	Solution
L'ensemble ne s'allume pas.	<ul style="list-style-type: none"> <li>Le cordon d'alimentation est-il branché dans la prise?</li> </ul>	<ul style="list-style-type: none"> <li>Branchez la fiche d'alimentation électrique dans la prise murale.</li> </ul>
La fonction ne s'active pas lorsque vous appuyez sur le bouton correspondant.	<ul style="list-style-type: none"> <li>L'air est-il chargé en électricité statique?</li> </ul>	<ul style="list-style-type: none"> <li>Débranchez la fiche d'alimentation électrique et rebranchez-la.</li> </ul>
Aucun son n'est émis.	<ul style="list-style-type: none"> <li>L'unité est-elle correctement reliée au téléviseur?</li> <li>La fonction Mute est-elle activée?</li> <li>Le volume est-il réglé au minimum?</li> </ul>	<ul style="list-style-type: none"> <li>Branchez-les correctement.</li> <li>Appuyez sur la touche Mute pour annuler cette fonction.</li> <li>Réglez le volume.</li> </ul>
Aucune image n'apparaît sur le téléviseur lorsque la fonction est sélectionnée.	<ul style="list-style-type: none"> <li>Le téléviseur est-il correctement branché?</li> </ul>	<ul style="list-style-type: none"> <li>Branchez-le correctement.</li> </ul>
La télécommande ne fonctionne pas.	<ul style="list-style-type: none"> <li>Les piles sont-elles usées?</li> <li>La distance entre la télécommande et l'unité principale est-elle trop importante?</li> </ul>	<ul style="list-style-type: none"> <li>Remplacez-les.</li> <li>Rapprochez-vous de l'appareil.</li> </ul>
Le son provenant des canaux gauche/droit est inversé.	<ul style="list-style-type: none"> <li>L'émission se fait-elle correctement sur les câbles audio de sortie gauche/droit en provenance du téléviseur?</li> </ul>	<ul style="list-style-type: none"> <li>Vérifiez le canal gauche/droit et connectez-le correctement.</li> </ul>
La fonction SoundConnect (association du téléviseur) a échoué.	<ul style="list-style-type: none"> <li>Votre téléviseur prend-il en charge le SoundConnect?</li> <li>La version du micrologiciel du téléviseur est-elle la plus récente?</li> <li>Une erreur s'est-elle produite lors de la connexion?</li> <li>Réinitialisez le MODE TV et connectez à nouveau.</li> </ul>	<ul style="list-style-type: none"> <li>SoundConnect est pris en charge par certains téléviseurs Samsung commercialisés après 2012. Vérifiez si votre téléviseur prend en charge SoundConnect.</li> <li>Mettez votre téléviseur à jour avec la version du micrologiciel la plus récente.</li> <li>Contactez le centre d'appels.</li> <li>Appuyez sur le bouton ►   pendant 5 secondes pour réinitialiser le produit.</li> </ul>

## SPÉCIFICATIONS

<b>Nom du modèle</b>		HW-H550/HW-H551	
<b>GÉNÉRAL</b>	USB		5 V/0,5 A
	Poids	Unité principale	2,2 kg
		Caisson de basses	7.5 kg
	Dimensions (L x H x P)	Unité principale	943 x 55 x 59,9 mm
		Caisson de basses	290 x 370 x 290 mm
	Plage de températures en fonctionnement		de + 5 à + 35°C
	Plage d'humidité en fonctionnement		de 10 à 75 %
<b>AMPLIFICATEUR</b>	Puissance de sortie nominale	Unité principale	80W/CH, 3OHM, THD = 10%, 1kHz
		Caisson de basses	160W, 4OHM, THD = 10%, 100Hz
	Rapport signal/bruit (entrée analogique)		65 dB
	Séparation (1 kHz)		65 dB

\* Le rapport signal/bruit, la distorsion, la séparation et la sensibilité utilisable sont basés sur des mesures effectuées à l'aide des directives AES (Audio Engineering Society).

\*: Caractéristiques nominales

- Samsung Electronics Co., Ltd se réserve le droit de modifier les caractéristiques sans préavis.
- Le poids et les dimensions sont approximatifs.
- Pour l'alimentation et la consommation d'énergie, reportez-vous à l'étiquette apposée sur l'appareil.



Par la présente, Samsung Electronics déclare que ce Wireless Audio - Soundbar est conforme avec les exigences essentielles et autres dispositions relatives de la Directive 1999/5/EC. Vous pouvez visualiser la Déclaration de Conformité via le site Web <http://www.samsung.com>, allez sur Support (Assistance) > Search Product Support (Recherche de l'assistance de l'appareil) puis entrez le nom de modèle. Cet équipement peut être utilisé dans tous les pays de l'Union Européenne.





## Comment contacter Samsung dans le monde

Si vous avez des suggestions ou des questions concernant les produits Samsung, veuillez contacter le Service Consommateurs Samsung.

Zone	Centre de contact ☎	Site Internet
AUSTRIA	0810 - SAMSUNG (7267864, € 0.07/min)	www.samsung.com
BELGIUM	02-201-24-18	www.samsung.com/be (Dutch) www.samsung.com/be_fr (French)
BOSNIA	051 331 999	www.samsung.com
BULGARIA	07001 33 11 , share cost tariff	www.samsung.com/bg
CROATIA	062 SAMSUNG (062 726 786)	www.samsung.com/hr
CZECH	800 - SAMSUNG (800-726786)	www.samsung.com
DENMARK	70 70 19 70	www.samsung.com
FINLAND	030-6227 515	www.samsung.com
FRANCE	01 48 63 00 00	www.samsung.com/fr
GERMANY	0180 6 SAMSUNG bzw. 0180 6 7267864* (*0,20 €/Anruf aus dem dt. Festnetz, aus dem Mobilfunk max. 0,60 €/Anruf)	www.samsung.com
CYPRUS	8009 4000 only from landline	
GREECE	80111-SAMSUNG (80111 726 7864) only from land line (+30) 210 6897691 from mobile and land line	www.samsung.com/gr
HUNGARY	06-80-SAMSUNG(726-7864)	http://www.samsung.com/hu
ITALIA	800-SAMSUNG(726-7864)	www.samsung.com
LUXEMBURG	261 03 710	www.samsung.com
MONTENEGRO	020 405 888	www.samsung.com

Zone	Centre de contact ☎	Site Internet
NETHERLANDS	0900-SAMSUNG (0900-7267864) (€ 0,10/Min)	www.samsung.com
NORWAY	815 56480	www.samsung.com
POLAND	0 801-172-678* lub +48 22 607-93-33 ** * (całkowity koszt połączenia jak za 1 impuls według taryfy operatora) ** (koszt połączenia według taryfy operatora)	www.samsung.com/pl
PORTUGAL	808 20-SAMSUNG(808 20 7267)	www.samsung.com
ROMANIA	08008 SAMSUNG (08008 726 7864) TOLL FREE No.	www.samsung.com/ro
SERBIA	011 321 6899	www.samsung.com/rs
SLOVAKIA	0800 - SAMSUNG(0800-726 786)	www.samsung.com
SPAIN	902172678	www.samsung.com
SWEDEN	0771 726 7864 (SAMSUNG)	www.samsung.com
SWITZERLAND	0848 - SAMSUNG(7267864, CHF 0.08/min)	www.samsung.com/ch (German) www.samsung.com/ch_fr (French)
U.K	0330 SAMSUNG (7267864)	www.samsung.com
EIRE	0818 717100	www.samsung.com
LITHUANIA	8-800-77777	www.samsung.com/lt
LATVIA	8000-7267	www.samsung.com/lv
ESTONIA	800-7267	www.samsung.com/ee



**[Élimination des batteries de ce produit]**

**(Applicable aux pays disposant de systèmes de collecte séparés)**

Le symbole sur la batterie, le manuel ou l'emballage indique que les batteries de ce produit ne doivent pas être éliminées en fin de vie avec les autres déchets ménagers. L'indication éventuelle des symboles chimiques Hg, Cd ou Pb signifie que la batterie contient des quantités de mercure, de cadmium ou de plomb supérieures aux niveaux de référence stipulés dans la directive CE 2006/66. Si les batteries ne sont pas correctement éliminées, ces substances peuvent porter préjudice à la santé humaine ou à l'environnement.

Afin de protéger les ressources naturelles et d'encourager la réutilisation du matériel, veuillez à séparer les batteries des autres types de déchets et à les recycler via votre système local de collecte gratuite des batteries.



**Les bons gestes de mise au rebut de ce produit (Déchets d'équipements électriques et électroniques)**

**(Applicable aux pays disposant de systèmes de collecte séparés)**

Ce symbole sur le produit, ses accessoires ou sa documentation indique que ni le produit, ni ses accessoires électroniques usagés (chargeur, casque audio, câble USB, etc.) ne peuvent être jetés avec les autres déchets ménagers. La mise au rebut incontrôlée des déchets présentant des risques environnementaux et de santé publique, veuillez séparer vos produits et accessoires usagés des autres déchets. Vous favoriserez ainsi le recyclage de la matière qui les compose dans le cadre d'un développement durable.

Les particuliers sont invités à contacter le magasin leur ayant vendu le produit ou à se renseigner auprès des autorités locales pour connaître les procédures et les points de collecte de ces produits en vue de leur recyclage.

Les entreprises et particuliers sont invités à contacter leurs fournisseurs et à consulter les conditions de leur contrat de vente. Ce produit et ses accessoires ne peuvent être jetés avec les autres déchets.



En qualité de partenaire ENERGY STAR, Samsung a déterminé que ce produit ou ces modèles de produit satisfait (font) aux normes ENERGY STAR relatives au rendement énergétique.