

# Bedienungsanleitung

---

Samsung Printer *Xpress*

M202x series

## GRUNDLEGENDES

In dieser Anleitung finden Sie Informationen zur Installation unter Windows, zur grundlegenden Bedienung und zu Problemlösungen.

## ERWEITERT

In dieser Anleitung finden Sie Informationen zur Installation unter verschiedenen Betriebssystemen, zur erweiterten Konfiguration, zum Betrieb und Bedienung sowie zu Problemlösungen.

Je nach Modell oder Land sind möglicherweise nicht alle Funktionen verfügbar.

# GRUNDLEGENDES



## 1. Einführung

Entscheidende Vorteile	4
Funktionen nach Modell	7
Nützlich zu wissen	9
Über dieses Benutzerhandbuch	10
Sicherheitsinformationen	11
Übersicht über das Gerät	18
Bedienfeld – Übersicht	21
Einschalten des Geräts	23
Lokales Installieren des Treibers	24
Treiber neu installieren	26



## 2. Grundlegende Informationen zum Gebrauch

Druckmedien und Fächer	28
Grundlagen zum Drucken	37



## 3. Wartung

Bestellen von Verbrauchsmaterialien und Zubehör	41
Verfügbare Verbrauchsmaterialien	42
Lagern der Tonerkartusche	43
Verteilen des Toners	45
Ersetzen der Tonerkartusche	46
Reinigen des Gerätes	48
Tipps zum Transport und zur Lagerung Ihres Geräts	52



## 4. Problemlösung

Tipps zur Vermeidung von Papierstaus	54
Beseitigen von Papierstaus	55
Erläuterung der Status-LED	58



## 5. Anhang

Technische Daten	62
Konformitätshinweise	71
Copyright	83



# 1. Einführung

In diesem Kapitel erfahren Sie, was Sie wissen müssen, um das Gerät zu benutzen.

- **Entscheidende Vorteile** 4
- **Funktionen nach Modell** 7
- **Nützlich zu wissen** 9
- **Über dieses Benutzerhandbuch** 10
- **Sicherheitsinformationen** 11
- **Übersicht über das Gerät** 18
- **Bedienfeld – Übersicht** 21
- **Einschalten des Geräts** 23
- **Lokales Installieren des Treibers** 24
- **Treiber neu installieren** 26

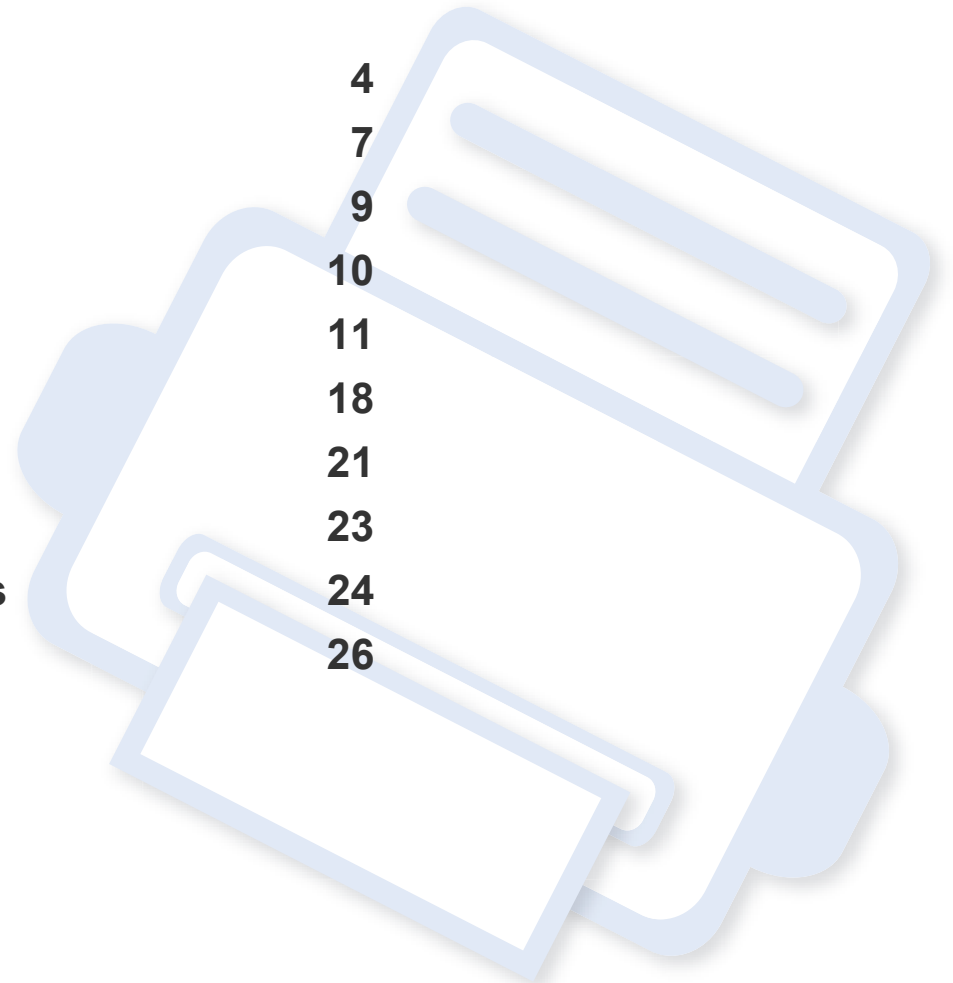

# Entscheidende Vorteile

## Umweltfreundlich



- Dieses Gerät verfügt über die Öko-Funktion. Damit sparen Sie Toner und Papier (siehe „Easy Eco Driver“ auf Seite 154).
- Sie können auch mehrere Seiten auf ein einziges Blatt drucken, um Papier zu sparen (siehe „Erweiterte Druckfunktionen verwenden“ auf Seite 139).
- Sie können Blätter beidseitig bedrucken und damit Papier sparen (beidseitiger Druck) (siehe „Erweiterte Druckfunktionen verwenden“ auf Seite 139).
- Dieses Gerät schaltet automatisch in den Stromsparmodus und senkt dadurch wesentlich den Stromverbrauch, wenn es nicht aktiv verwendet wird.
- Wir empfehlen Recyclingpapier zu verwenden, um Energie zu sparen.

## Schnelles Drucken in hervorragender Qualität



- Sie können mit einer effektiven Auflösung von bis zu 1.200 × 1.200 dpi drucken.
- Schnelles Drucken auf Abruf.
  - M202x series/M202xW series
    - Bei einseitigem Druck 20 Seiten pro Minute (SpM) (DIN A4) oder 21 SpM (US-Letter).
  - SL-M2024 series/SL-M2024W series
    - Bei einseitigem Druck 18 Seiten pro Minute (SpM) (DIN A4) oder 19 SpM (US-Letter).

# Entscheidende Vorteile

## Zweckmäßigkeit



- Berühren Sie einfach die NFC Registerkarte für Ihren Drucker, und der Druckauftrag wird erledigt (siehe „So benutzen Sie die NFC-Funktion“ auf Seite 128).
- Samsung Easy Printer Manager sind Programme, die das Gerät überwachen und Sie über den jeweiligen Gerätestatus informieren. Außerdem können Sie die Einstellungen definieren (siehe „Samsung Easy Printer Manager verwenden“ auf Seite 158).
- Intelligentes Update ermöglicht Ihnen, aktuelle Software-Updates zu ermitteln und die jeweils aktuellste Version des Druckertreibers zu finden und zu installieren. Nur für Benutzer des Betriebssystems Windows.
- Wenn Sie über einen Internetanschluss verfügen, finden Sie Hilfe, Support, Druckertreiber, Handbücher und Bestellinformationen auf der Samsung Website: [www.samsung.com](http://www.samsung.com) > Produkt finden > Support oder Downloads.

## Unterstützt viele Funktionen und Anwendungen



- Unterstützt eine Vielzahl an Papierformaten (siehe „Technische Daten der Druckmedien“ auf Seite 64).
- Wasserzeichen drucken: Sie können Ihre Dokumente mit einem Schriftzug wie beispielsweise „Vertraulich“ versehen (siehe „Erweiterte Druckfunktionen verwenden“ auf Seite 139).
- Drucken von Postern: Der auf den Seiten Ihres Dokuments enthaltene Text und die Bilder werden vergrößert und auf mehrere Blätter gedruckt, die Sie anschließend zu einem Poster zusammenfügen können (siehe „Erweiterte Druckfunktionen verwenden“ auf Seite 139).
- Sie können unter mehreren Betriebssystemen drucken (siehe „Systemanforderungen“ auf Seite 67).
- Ihr Gerät besitzt eine USB-Schnittstelle.

# Entscheidende Vorteile

## Unterstützt mehrere Methoden zum Einrichten eines Drahtlosnetzwerks



 Eine drahtlose Vernetzung steht möglicherweise, je nach Modell, nicht zur Verfügung (siehe „Funktionen nach Modell“ auf Seite 7).

- Verwendung der WPS-Taste (Wi-Fi Protected Setup™)
  - Sie können bequem eine drahtlose Netzwerkverbindung herstellen, indem Sie beim Gerät und beim Zugriffspunkt (WLAN-Router) die WPS-Taste benutzen.
- Benutzen Sie das USB-Kabel
  - Wenn Sie ein USB-Kabel benutzen, können Sie das Gerät verbinden und auch verschiedene Drahtlosnetzwerk-Einstellungen vornehmen.
- Wi-Fi Direct nutzen
  - Mit der Funktion Wi-Fi oder Wi-Fi Direct ist es problemlos möglich, von einem Mobilfunkgerät aus zu drucken.

 Siehe „Einführung für die kabellosen Setup-Methoden“ auf Seite 98.

# Funktionen nach Modell

Je nach Modell oder Land stehen nicht unbedingt alle Funktionen und optionale Komponenten zur Verfügung.

## Betriebssystem

Betriebssystem	M202x series	M202xW series
Windows	•	•
Mac	•	•
Linux	•	•
Unix		

## Software

Software	M202x series	M202xW series
PCL-Druckertreiber		
SPL-Druckertreiber	•	•
PS-Druckertreiber		
XPS-Druckertreiber <sup>a</sup>		
Samsung Easy Printer Manager	•	•
SyncThru™ Web Service		•
SyncThru™ Web Admin Service		•
Samsung Printer Status	•	•

# Funktionen nach Modell

Software	M202x series	M202xW series
Easy Eco Driver Anyweb Print	•	•
Easy Capture Manager	•	•

a. XPS-Treiber werden nur unter Windows über die Samsung-Website ([www.samsung.com](http://www.samsung.com)) unterstützt

## Funktionsvielfalt

Funktionen	M202x series	M202xW series
Hochgeschwindigkeits-USB 2.0	•	•
Drahtgebundenes LAN, Netzwerkschnittstelle Ethernet 10/100 Base TX		
Netzwerkschnittstelle 802.11b/g/n WLAN		•
NFC drucken		•
IPv6		•
Eco-Druck (Easy Eco Driver) <sup>a</sup>	•	•
Wi-Fi Protected Setup™ (WPS)		•
Manuell duplex (2-seitig) drucken	•	•
AirPrint		•
Google Cloud Print™		•

a. Die Einstellungen für den Öko-Modus können Sie über den Windows-Treiber vornehmen.

(•: Inklusive, Leer: Nicht verfügbar)



# Nützlich zu wissen



## Wo kann ich den Treiber für das Gerät herunterladen?

- Besuchen Sie [www.samsung.com](http://www.samsung.com), um den neuesten Gerätetreiber herunterzuladen und ihn dann auf Ihrem System zu installieren.



## Wo kann ich Zubehör und Verbrauchsmaterial kaufen?

- Fragen Sie bei einem Samsung-Fachhändler oder bei Ihrem Händler.
- Besuchen Sie [www.samsung.com/supplies](http://www.samsung.com/supplies). Wählen Sie Ihr Land / Ihre Region aus, um die Informationen zum Produktservice einzusehen.



## Die Status-LED blinkt oder leuchtet permanent.

- Schalten Sie das Gerät aus und dann wieder ein.
- Lesen Sie in dieser Anleitung nach, was die LED-Signale bedeuten. Beseitigen Sie dann das entsprechende Problem (siehe „Erläuterung der Status-LED“ auf Seite 58).



## Ein Papierstau ist aufgetreten.

- Die obere Abdeckung öffnen und schließen (siehe „Vorderansicht“ auf Seite 19).
- Lesen Sie in dieser Anleitung nach, wie Sie einen Papierstau beseitigen. Gehen Sie dann entsprechend vor (siehe „Beseitigen von Papierstaus“ auf Seite 55).



## Die Ausdrücke sind verschwommen oder unscharf.

- Möglicherweise ist nicht genügend Toner vorhanden oder er ist ungleichmäßig verteilt. Schütteln Sie die Tonerkartusche.
- Versuchen Sie es mit einer anderen Einstellung der Druckauflösung.
- Wechseln Sie die Tonerkartusche aus.



## Das Gerät druckt nicht.

- Öffnen Sie die Druckerwarteschlange und löschen Sie das Dokument aus der Liste (siehe „Abbrechen eines Druckauftrags“ auf Seite 38).
- Deinstallieren Sie den Treiber und installieren Sie ihn erneut (siehe „Lokales Installieren des Treibers“ auf Seite 24).
- Wählen Sie Ihr Gerät unter Windows als Standardgerät aus.

# Über dieses Benutzerhandbuch

Dieses Benutzerhandbuch liefert Informationen zum grundlegenden Verständnis des Geräts sowie genaue Erläuterungen zu den einzelnen Bedienschritten.



- Lesen Sie vor der Inbetriebnahme des Geräts die Sicherheitsinformationen.
- Falls während der Nutzung des Geräts ein Problem auftritt, finden Sie im Kapitel „Problemlösung“ weitere Informationen.
- Die in dem Benutzerhandbuch verwendeten Begriffe werden im Kapitel „Glossar“ erläutert.
- Die Abbildungen in diesem Benutzerhandbuch können je nach Optionen und Modell von dem Gerät, das Sie gekauft haben, abweichen.
- Die Screenshots (Bildschirmfotos) in diesem Benutzerhandbuch können je nach Firmware des Gerätes und Treiberversion abweichen.
- Die in diesem Benutzerhandbuch gegebenen Beschreibungen von Bedienschritten und Verfahren beziehen sich im Wesentlichen auf den Betrieb unter Windows 7.

## Konventionen

Die nachfolgenden Begriffe werden in diesem Handbuch als Synonyme verwendet:

- Dokument wird als Synonym für Vorlage verwendet.
- Papier wird als Synonym für Medien oder Druckmedien/-materialien verwendet.
- Der Drucker oder Multifunktionsdrucker werden als „Gerät“ bezeichnet.

## Allgemeine Symbole



Symbol	Text	Beschreibung
	<b>Achtung</b>	Hinweise an den Benutzer, um einen möglichen mechanischen Schaden oder eine Fehlfunktion zu verhindern.
	<b>Hinweis</b>	Enthält zusätzliche Informationen oder Einzelheiten zur Funktionalität des Geräts.

# Sicherheitsinformationen

Folgende Warnungen und Sicherheitshinweise dienen zur Vermeidung von Personenschäden jedweder Art sowie einer möglichen Beschädigung Ihres Geräts. Lesen Sie alle Anweisungen vor der Verwendung des Geräts sorgfältig durch. Bewahren Sie diesen Abschnitt nach dem Lesen gut auf, sodass Sie ihn bei Bedarf zur Hand haben.

## Wichtige Sicherheitssymbole

### Erläuterungen aller Symbole und Zeichen in diesem Kapitel

	<b>Warnung</b>	Gefahren oder gefährliche Verhaltensweisen, die zu schweren Verletzungen oder sogar zum Tod führen können.
	<b>Achtung</b>	Gefahren oder gefährliche Verhaltensweisen, die leichte Verletzungen oder Sachschäden zur Folge haben können.
		Vermeiden Sie die beschriebene Vorgehensweise.

## Betriebsumgebung

### **Warnung**



Nicht verwenden, wenn das Netzkabel beschädigt oder wenn die Steckdose nicht geerdet ist.

Bei Nichtbeachtung dieser Anweisung besteht Stromschlag- und Brandgefahr.



Stellen Sie keine Gegenstände auf dem Gerät ab (Wasser, kleine Metallgegenstände oder schwere Gegenstände, Kerzen, brennende Zigaretten usw.).

Bei Nichtbeachtung dieser Anweisung besteht Stromschlag- und Brandgefahr.

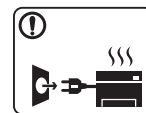

- Wenn das Gerät überhitzt, Rauch aus dem Gerät entweicht, das Gerät anormale Geräusche erzeugt oder einen sonderbaren Geruch abgibt, den Hauptschalter sofort ausschalten und den Netzstecker ziehen.
- Achten Sie darauf, dass die Steckdose, an dem das Gerät angeschlossen ist, stets zugänglich ist, damit Sie im Notfall sofort den Netzstecker ziehen können.

Bei Nichtbeachtung dieser Anweisung besteht Stromschlag- und Brandgefahr.

# Sicherheitsinformationen

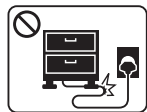

Das Netzkabel nicht krümmen und keine schweren Gegenstände auf ihm abstellen.

Das Herumtreten auf dem Netzkabel oder das Quetschen des Netzkabels durch schwere Gegenstände könnte einen elektrischen Schlag oder einen Brand auslösen.



Zum Ziehen des Netzsteckers am Stecker ziehen, nicht am Kabel! Den Netzstecker nicht mit nassen oder feuchten Händen anfassen.

Bei Nichtbeachtung dieser Anweisung besteht Stromschlag- und Brandgefahr.

## Achtung

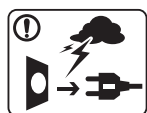

Ziehen Sie den Netzstecker während eines Gewitters oder wenn Sie beabsichtigen, das Gerät über einen längeren Zeitraum nicht zu verwenden, von der Netzsteckdose ab.

Bei Nichtbeachtung dieser Anweisung besteht Stromschlag- und Brandgefahr.



Seien Sie vorsichtig, der Bereich der Papierausgabe ist heiß. Es könnten Verbrennungen auftreten.



Wenn das Gerät heruntergefallen ist oder das Gehäuse beschädigt wurde, ziehen Sie alle Anschlussleitungen von den entsprechenden Anschlüssen ab und fordern Sie die Hilfe eines qualifizierten Kundendiensttechnikers an.

Die Nichtbeachtung dieser Anweisung könnte einen elektrischen Schlag oder einen Brand zur Folge haben.



Wenn das Gerät nicht ordnungsgemäß funktioniert, obwohl Sie die entsprechenden Anweisungen genau befolgt haben, ziehen Sie alle Anschlussleitungen von den entsprechenden Anschlüssen ab und fordern Sie die Hilfe eines qualifizierten Kundendiensttechnikers an.

Die Nichtbeachtung dieser Anweisung könnte einen elektrischen Schlag oder einen Brand zur Folge haben.



Wenn sich der Netzstecker nicht leicht in die Netzsteckdose stecken lässt, versuchen Sie nicht, ihn gewaltsam einzustecken.

Wenden Sie sich für einen Austausch der Netzsteckdose an einen Elektriker. Die Nichtbeachtung dieser Anweisung könnte einen elektrischen Schlag oder einen Brand zur Folge haben.







Achten Sie darauf, dass das Netzkabel und das Telefonkabel nicht von Tieren angenagt werden.





Bei Nichtbeachtung dieser Anweisung könnte das Tier einen elektrischen Schlag und/oder eine Verletzung erleiden.

# Sicherheitsinformationen

## Sicherheit während des Betriebs

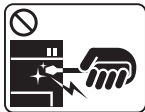
### Achtung

	<p>Während des Druckvorgangs das Papier nicht gewaltsam aus dem Drucker herausziehen.</p> <p>Dies kann zur Beschädigung des Geräts führen.</p>
	<p>Achten Sie darauf, dass Ihre Hände nicht zwischen Gerät und Papierfach geraten.</p> <p>Sie könnten sich verletzen.</p>
	<p>Die Stromversorgung des Geräts erfolgt über das Netzkabel.</p> <p>Um die Stromversorgung zu unterbinden, trennen Sie das Netzkabel vom Netz.</p>
	<p>Gehen Sie beim Einlegen von Papier oder beim Beseitigen von Papierstaus vorsichtig vor.</p> <p>Papier kann sehr scharfkantig sein und schmerzhafte Schnittverletzungen verursachen.</p>
	<p>Beim Drucken großer Mengen kann der untere Teil des Papierausgabebereichs heiß werden. Achten Sie darauf, dass Kinder diesen Bereich nicht berühren.</p> <p>Es könnten Verbrennungen auftreten.</p>

	<p>Zum Beseitigen von Papierstaus keine Pinzette oder scharfe Metallgegenstände verwenden.</p> <p>Der Drucker könnte beschädigt werden.</p>
	<p>Achten Sie darauf, dass sich nicht zu viel Papier im Papierausgabefach stapelt.</p> <p>Der Drucker könnte beschädigt werden.</p>
	<p>Achten Sie darauf, dass die Entlüftungsschlitze nicht blockiert sind, und stecken Sie keine Gegenstände in diese Öffnungen.</p> <p>Sonst könnte die Temperatur von Geräteteilen ansteigen, was eine Beschädigung des Geräts oder einen Brand zur Folge haben kann.</p>
	<p>Wenn Sie Steuerelemente verwenden, Anpassungen vornehmen oder Vorgänge durchführen, die von den in diesem Handbuch beschriebenen abweichen, kann dies die Freisetzung gefährlicher Strahlen zur Folge haben.</p>

# Sicherheitsinformationen

## Installation / Transport

### Warnung

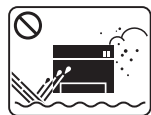

Das Gerät nicht an einem Orten aufstellen, wo Staub, Feuchtigkeit oder austretendes Wasser den Betrieb beeinträchtigen könnte.

Bei Nichtbeachtung dieser Anweisung besteht Stromschlag- und Brandgefahr.

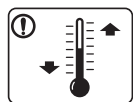

Stellen Sie das Gerät in einer Umgebung auf, die den Spezifikationen hinsichtlich Temperatur und Luftfeuchtigkeit entspricht.

Sonst könnten beim Drucken Probleme entstehen, und das Gerät könnte beschädigt werden.

Siehe „Allgemeine technische Daten“ auf Seite 62.

### Achtung



Wenn das Gerät bewegt werden soll, schalten Sie es zunächst aus. Ziehen Sie dann alle Kabel vom Gerät ab. Die unten stehenden Informationen sind lediglich Vorschläge basierend auf dem Gewicht des Geräts. Falls Ihr Gesundheitszustand beeinträchtigt ist und Sie keine Lasten heben können, heben Sie das Gerät nicht. Fragen Sie nach Unterstützung und heben Sie das Gerät stets mit mehreren Personen, um die Sicherheit zu gewährleisten.

Beachten Sie beim anschließenden Anheben des Geräts die folgenden Richtlinien:

- Geräte mit einem Gewicht bis 20 kg können von 1 Person angehoben werden.
- Geräte mit einem Gewicht von 20 kg – 40 kg müssen von 2 Personen angehoben werden.
- Geräte mit einem Gewicht von mehr als 40 kg müssen von 4 Personen angehoben werden.

Das Gerät könnte fallen und so zu Verletzungen führen oder beschädigt werden.

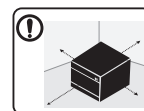

Wählen Sie eine ebene Oberfläche mit ausreichend Ventilation, um das Gerät aufzustellen. Vergessen Sie sich, dass genügend Platz vorhanden sein muss, um die Tür zu öffnen und die Fächer zu entfernen.

Der Standort sollte gut belüftet, und nicht direkt der direkten Sonne, Hitze und Luftfeuchtigkeit ausgesetzt sein.

# Sicherheitsinformationen



Wenn Sie das Gerät für längere Zeit benutzen oder mehrere Seiten drucken, und dies geschieht in einem nicht gut belüfteten Raum, dann kann die Luft verschmutzt werden, was gesundheitsschädlich ist. Stellen Sie das Gerät in einem gut belüfteten Raum auf, oder öffnen Sie ab und zu das Fenster, um zu lüften.



Das Gerät nicht auf einer instabilen Oberfläche abstellen.  
Das Gerät könnte fallen und so zu Verletzungen führen oder beschädigt werden.



Verwenden Sie nur Telekommunikationsanschlusskabel der Stärke AWG 26<sup>a</sup> oder stärker, Telefonkabel, falls notwendig.  
Die Nichtbeachtung dieser Anweisung kann zur Beschädigung des Geräts führen.



Verwenden Sie zur Gewährleistung eines sicheren Betriebs nur das Netzkabel aus dem Lieferumfang Ihres Geräts. Wenn Sie bei einem mit 110 V betriebenen Gerät ein Netzkabel verwenden, das länger als 2 m ist, sollte es vom Typ AWG-16 (oder größer) sein.  
Die Nichtbeachtung dieser Anweisung kann eine Beschädigung des Geräts sowie einen elektrischen Schlag oder einen Brand zur Folge haben.



Das Netzkabel nur an eine geerdete Steckdose anschließen.  
Die Nichtbeachtung dieser Anweisung könnte einen elektrischen Schlag oder einen Brand zur Folge haben.



Schließen Sie niemals zu viele Geräte an einer Steckdose oder einer Verlängerungsschnur an.

Die Nichtbeachtung dieser Anweisung kann eine Beeinträchtigung der Leistung sowie einen elektrischen Schlag oder einen Brand zur Folge haben.



Decken Sie das Gerät nicht ab und stellen Sie es nicht an einem luftdichten Ort auf, z. B. in einem Gehäuse.  
Wenn das Gerät nicht gut belüftet ist, kann dies zu einem Brand führen.



Das Gerät muss an eine Netzsteckdose angeschlossen werden, die die auf dem Typenschild angegebene Spannung liefert.  
Wenn Sie sich nicht sicher sind und die von Ihnen genutzte Leistungsstärke überprüfen möchten, wenden Sie sich an Ihr Stromversorgungsunternehmen.

a. AWG: American Wire Gauge

# Sicherheitsinformationen

## Wartung / Überprüfung

### Achtung



Ziehen Sie den Netzstecker aus der Steckdose, bevor Sie das Gerät innen reinigen. Reinigen Sie das Gerät nicht mit Benzol, Verdünner oder Alkohol. Sprühen Sie kein Wasser direkt in das Gerät.

Bei Nichtbeachtung dieser Anweisung besteht Stromschlag- und Brandgefahr.



Nehmen Sie das Gerät nicht in Betrieb, während Sie Verbrauchsmaterialien austauschen oder das Gerät innen reinigen.

Sie könnten sich verletzen.



Reinigungsmittel von Kindern fernhalten.

Kinder könnten sich verletzen.



Bauen Sie das Gerät nicht auseinander, führen Sie keine Reparaturen aus und setzen Sie es nicht selbst wieder zusammen.

Der Drucker könnte beschädigt werden. Wenden Sie sich an einen zertifizierten Techniker, wenn Ihr Gerät reparaturbedürftig ist.



- Entfernen Sie keine Abdeckungen und Schutzvorrichtungen, die mit Schrauben befestigt sind.
- Fixiereinheiten dürfen nur durch zertifizierte Kundendiensttechniker repariert werden. Bei Reparatur durch einen nicht zertifizierten Techniker besteht Stromschlag- und Brandgefahr.
- Das Gerät darf nur durch Samsung-Kundendiensttechniker repariert werden.



Beim Reinigen und beim Betrieb des Geräts streng den Anweisungen des Benutzerhandbuchs folgen, das im Lieferumfang des Geräts enthalten ist.

Bei Nichtbeachtung dieser Anweisung könnte das Gerät beschädigt werden.



Halten Sie das Netzkabel und die Kontaktfläche des Steckers frei von Staub und Wasser.





Die Nichtbeachtung dieser Anweisung könnte einen elektrischen Schlag oder einen Brand zur Folge haben.





# Sicherheitsinformationen

## Verwendung von Verbrauchsmaterialien

### Achtung

	<p>Nehmen Sie die Tonerkartuschen nicht auseinander. Das Einatmen oder Verschlucken von Tonerstaub kann gefährlich sein.</p>
	<p>Verbrennen Sie keine Versorgungsmaterialien wie etwa die Tonerkartusche oder die Fixiereinheit. Die Nichtbeachtung dieser Anweisung kann zu Explosionen oder unkontrollierbaren Bränden führen.</p>
	<p>Halten Sie alle gelagerten Verbrauchsmaterialien wie etwa Tonerkartuschen von Kindern fern. Das Einatmen oder Verschlucken von Tonerstaub kann gefährlich sein.</p>
	<p>Achten Sie beim Auswechseln der Tonerkartusche oder beim Beseitigen von Papierstaus darauf, dass kein Tonerstaub auf Ihre Haut oder Ihre Kleidung gerät. Das Einatmen oder Verschlucken von Tonerstaub kann gefährlich sein.</p>

	<p>Falls Toner auf Ihre Kleidung gelangt, die Kleidung nicht mit heißem Wasser auswaschen. Bei Verwendung von heißem Wasser setzt sich der Toner im Gewebe fest. Verwenden Sie stattdessen kaltes Wasser.</p>
	<p>Die Verwendung von recycelten Versorgungsmaterialien wie etwa Toner kann zu einer Beschädigung des Geräts führen. Bei einer Beschädigung aufgrund von recycelten Versorgungsmaterialien wird eine Servicegebühr in Rechnung gestellt.</p>
	<p>Bei Verbrauchsmaterial, das Toner-Staub enthält (Tonerkartusche, Rest-Toner-Flasche, Bildgebungseinheit usw.), die unten stehenden Instruktionen beachten.</p> <ul style="list-style-type: none"><li>• Beim Entsorgen des Verbrauchsmaterials die Hinweise zur Entsorgung beachten. Wenden Sie bei Fragen zur Entsorgung an den Wiederverkäufer.</li><li>• Das Verbrauchsmaterial nicht waschen.</li><li>• Nach Entleeren der Rest-Toner-Flasche diese nicht wiederverwenden.</li></ul> <p>Werden die oben stehenden Instruktionen nicht beachtet, kann das Funktionieren des Gerätes beeinträchtigt werden; auch wird dann die Umwelt verschmutzt. Schäden, die durch Fahrlässigkeit des Benutzers herbeigeführt werden, sind von der Garantieleistung ausgeschlossen.</p>

# Übersicht über das Gerät

## Komponenten

Die eigentliche Komponente kann von der Abbildung unten abweichen. Einige Komponenten können sich je nach den Umständen ändern.



Stromkabel

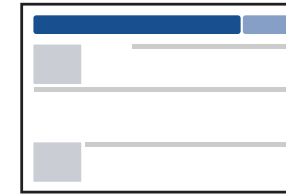

Installationskurzanleitung

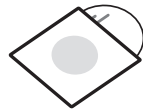

Software-CD<sup>a</sup>

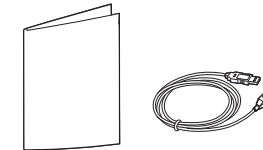

Zubehör<sup>b</sup>

a. Auf der Software-CD sind die Druckertreiber sowie Anwendungsprogramme.

b. Welches Zubehör zum Lieferumfang gehört, ist abhängig vom Gerätemodell und dem Land, in dem es gekauft wird.

# Übersicht über das Gerät

## Vorderansicht



- Die Abbildung kann je nach Modell von Ihrem Gerät abweichen.
- Einige Funktionen und optional Waren stehen möglicherweise, je nach Modell oder Land, nicht zur Verfügung (siehe „Funktionen nach Modell“ auf Seite 7).

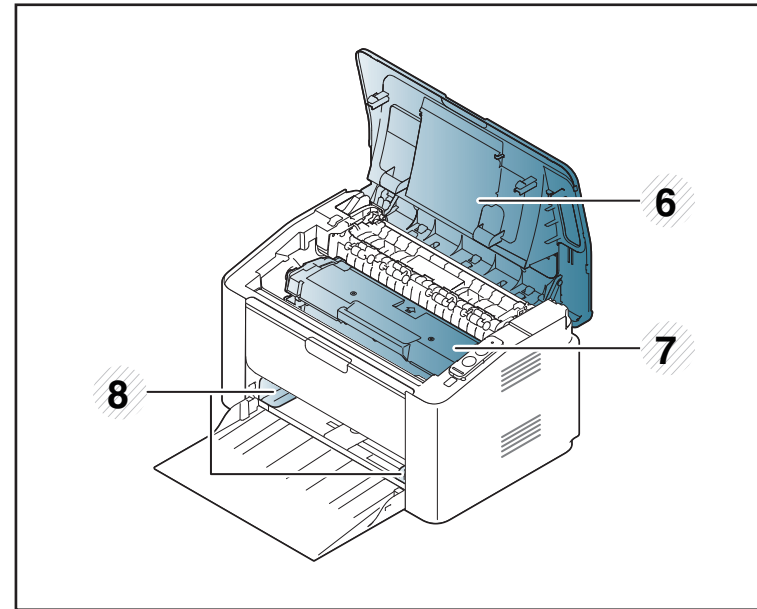
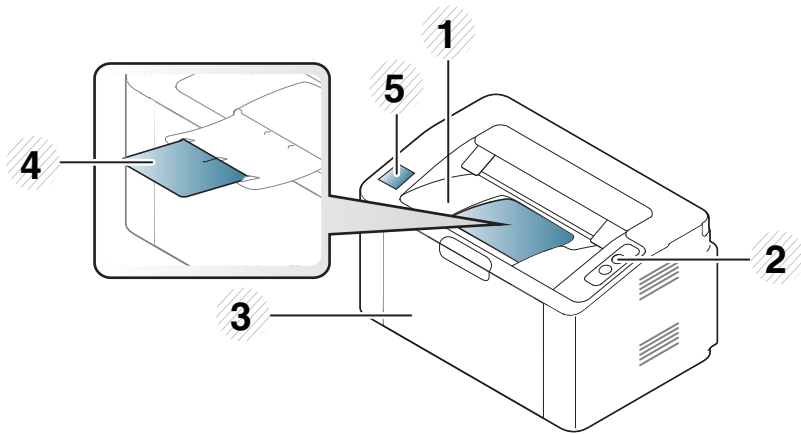

1	Ausgabefach	5	<b>NFC</b> (Near Field Communication) Registerkarte
2	Bedienfeld	6	Obere Abdeckung
3	Fach	7	Tonerkartusche
4	Ausgabehalterung	8	Papierbreitenführung

# Übersicht über das Gerät

## Rückansicht



- Die Abbildung kann je nach Modell von Ihrem Gerät abweichen.
- Einige Funktionen und optional Waren stehen möglicherweise, je nach Modell oder Land, nicht zur Verfügung (siehe „Funktionen nach Modell“ auf Seite 7).

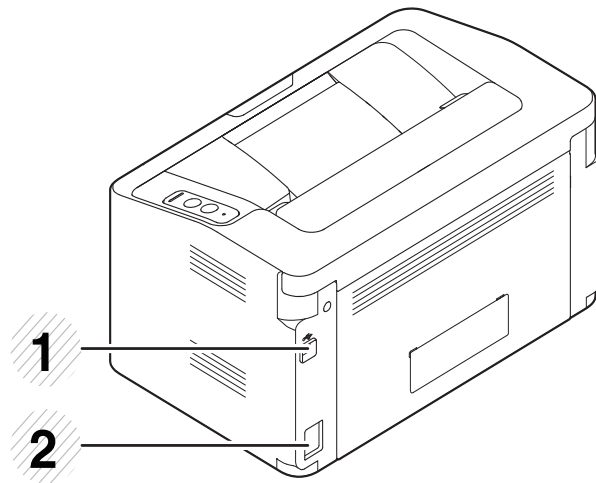

1	USB-Anschluss
2	Netzkabelanschluss

# Bedienfeld – Übersicht



Das Bedienfeld kann je nach Modell von Ihrem Gerät abweichen. Es gibt mehrere Arten von Bedienfeldern.

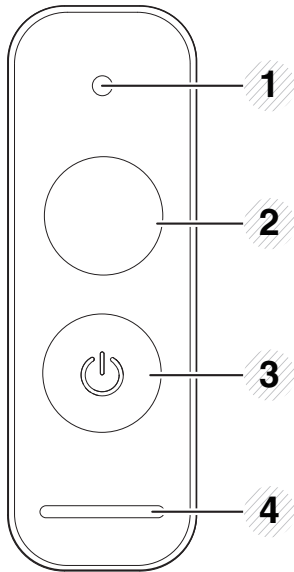

1



Toner-LED

Zeigt den Status der Toners an (siehe „Status LED“ auf Seite 59).

2



WPS<sup>a</sup>

Konfiguriert auf einfache Weise die Drahtlosnetzwerk-Verbindung ohne Zuhilfenahme des Computers (siehe „Kabelloses Netzwerk-Setup“ auf Seite 97).

- **Konfigurationsblatt**

- Diese Taste etwa 10 Sekunden lang gedrückt halten, bis die grüne LED langsam blinkt, und dann die Taste loslassen.

- **Drückt liefert Bericht über Info/ Verbrauchsmaterialfehler**

- Diese Taste etwa 15 Sekunden lang gedrückt halten, bis die grüne LED blinkt, und dann die Taste loslassen.

- **Manuell drucken**

- Wenn Sie im Druckertreiber unter **Papierzufuhr** die Option **Manueller Einzug** gewählt haben, dann müssen Sie jedes Mal, wenn Sie ein Blatt Papier ins Papierfach gelegt haben, diese Taste drücken.

# Bedienfeld – Übersicht

2



Druck<sup>b</sup>

- **Druckt den aktuellen Bildschirminhalt**
  - Drücken Sie diese Taste, bis die grüne LED zu blinken beginnt. Wenn Sie nur den aktiven Bildschirminhalt drucken wollen, lassen Sie die Taste los, sobald die grüne LED aufhört zu blinken. Wenn Sie den gesamten Bildschirminhalt drucken wollen, lassen Sie die Taste los, während die LED blinkt.



- **Bildschirminhalt drucken** kann nur auf Windows- und Mac-Betriebssystemen verwendet werden.
- Diese Funktion ist nur bei einer Verbindung über den USB-Anschluss des Geräts nutzbar.
- Beim Drucken des aktiven Fensters bzw. des gesamten Bildschirminhalts mithilfe der Taste „Druck“ wird, je nach zu druckendem Inhalt, eventuell mehr Toner verbraucht.
- Um diese Funktion nutzen zu können, muss das zum Gerät gelieferte Programm Easy Printer Manager auf dem Computer installiert sein. Wenn Sie unter einem Mac-Betriebssystem arbeiten, müssen Sie **Einstellungen für Bildschirminhalt-Druck** im Easy Printer Manager aktivieren, um diese Funktion nutzen zu können.

- **Konfigurationsblatt**
  - Diese Taste etwa 10 Sekunden lang gedrückt halten, bis die grüne LED langsam blinkt, und dann die Taste loslassen.
- **Druckt Bericht über Verbrauchsmaterial / Fehler**
  - Diese Taste etwa 15 Sekunden lang gedrückt halten, bis die grüne LED blinkt, und dann die Taste loslassen.
- **Manuell drucken**
  - Wenn Sie im Druckertreiber unter **Papierzufuhr** die Option **Manueller Einzug** gewählt haben, dann müssen Sie jedes Mal, wenn Sie ein Blatt Papier ins Papierfach gelegt haben, diese Taste drücken.

3



**Power**

Mit dieser Taste können Sie das Gerät ausschalten oder wieder einschalten, wenn es sich im Ruhemodus befindet.

4



**Status LED**

Zeigt den Gerätestatus an (siehe „Status LED“ auf Seite 59).

a. Nur M202xW.



b. Nur M202x.

# Einschalten des Geräts

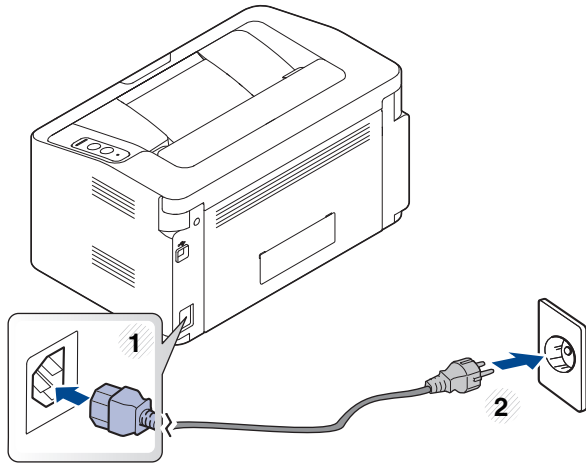
- 1 Erst das Gerät am Stromversorgungsnetz anschließen.



- 2 Drücken Sie auf dem Bedienfeld die Taste  (Power).

 Wenn Sie das Gerät ausschalten wollen, drücken Sie auf dem Bedienfeld  (Power).

# Lokales Installieren des Treibers

Ein lokal angeschlossenes Gerät ist ein Gerät, das direkt mit einem Kabel an Ihrem Computer angeschlossen ist.



- Falls Sie unter einem Mac- oder Linux-Betriebssystem arbeiten, siehe „Software Installation“ auf Seite 87.
- Je nach Gerät und Benutzeroberfläche kann sich das in diesem Benutzerhandbuch dargestellte Fenster zur Installation von dem tatsächlich angezeigten Fenster unterscheiden.
- Verwenden Sie nur ein USB-Kabel mit einer maximalen Länge von 3 Meter.

## Windows

- 1 Legen Sie die mitgelieferte Software-CD in das CD-ROM-Laufwerk ein.

Wird das Installationsfenster nicht angezeigt, dann klicken Sie auf **Starten > Alle Programme > Zubehör > Durchführen**.

Geben Sie X:\**Setup.exe** ein, wobei Sie „X“ durch den Buchstaben des entsprechenden CD-ROM-Laufwerks ersetzen, und klicken Sie dann auf **OK**.

- Für Windows 8,  
Wird das Installationsfenster nicht angezeigt, dann klicken Sie auf **Charms(Charms-Menü)**, wählen Sie dann **Suche > Anwendungen** und suchen Sie dann **Durchführen**. Geben Sie X:\Setup.exe ein, und anstatt den Buchstaben „X“ den Buchstaben Ihres CD-ROMs und klicken Sie auf **OK**. Wenn das **“Tap to choose what happens with this disc.”** Popup-Fenster erscheint, klicken Sie auf das Fenster, und wählen Sie **Run Setup.exe**.

- 2 Lesen und akzeptieren Sie die Installations-Vereinbarungen in der Installations-Fenster. Klicken Sie dann auf **Weiter**.
- 3 Wählen Sie **USB-Verbindung** im Fenster **Art des Druckeranschlusses**. Klicken Sie dann auf **Weiter**.
- 4 Folgen Sie den Anweisungen im Installationsfenster.



# Lokales Installieren des Treibers

## Vom Windows 8 Startbildschirm



- Der V4-Treiber wird automatisch vom Windows Update heruntergeladen, wenn Ihr Computer mit dem Internet verbunden ist. Ist dies nicht der Fall, können Sie den V4-Treiber von der Website von Samsung manuell herunterladen, [www.samsung.com](http://www.samsung.com) > Produkt finden > Support oder Downloads.
- Sie können die Anwendung Samsung Printer Experience vom **Windows Store** herunterladen. Sie benötigen ein Microsoft-Konto, um das Windows **Store(Store)** benutzen zu können.
  - 1 In **Charms(Charms-Menü)**, wählen Sie **Suche**.
  - 2 Klicken Sie auf die Schaltfläche **Store(Store)**.
  - 3 Suchen und klicken Sie auf **Samsung Printer Experience**.
  - 4 Klicken Sie auf **Installieren**.
- Wenn Sie den Treiber mit der mitgelieferten Software-CD installieren, wird der V4-Treiber nicht installiert. Wenn Sie den V4-Treiber auf dem **Desktop**-Bildschirm benutzen möchten, können Sie ihn von der Samsung Website herunterladen, [www.samsung.com](http://www.samsung.com) >Produkt finden > Support oder Downloads.
- Wenn Sie das Drucker-Verwaltungsprogramme von Samsung installieren möchten, müssen Sie sie mittels der gelieferten Software-CD installieren.

**1** Vergewissern Sie sich, dass das Gerät an das Internet angeschlossen und eingeschaltet ist.

**2** Vergewissern Sie sich, dass das Gerät **EIN**geschaltet ist.

**3** Schließen Sie den Computer und das Gerät mit einem Netzwerkkabel an.

Der Treiber wird automatisch mittels dem **Windows Update** installiert.

# Treiber neu installieren

Wenn der Druckertreiber nicht ordnungsgemäß funktioniert, gehen Sie wie folgt vor, um den Treiber neu zu installieren.

## Windows

- 1 Vergewissern Sie sich, dass das Gerät an den Computer angeschlossen und eingeschaltet ist.
- 2 Wählen Sie aus dem Menü **Starten** den Eintrag **Programme** oder **Alle Programme > Samsung Printers > Samsung Drucker-Software deinstallieren**.
  - Für Windows 8,
    - 1 In Charms wählen Sie **Suche > Apps(Apps)**.
    - 2 Suchen und klicken Sie **Systemsteuerung**.
    - 3 Klicken Sie auf **Programme und Funktionen**.
    - 4 Klicken Sie mit der rechten Maustaste auf das Symbol des Treibers, und wählen Sie **Deinstallieren**.
    - 5 Folgen Sie den Anweisungen im Fenster.
- 3 Folgen Sie den Anweisungen im Installationsfenster.
- 4 Legen Sie die Software-CD in das CD-ROM-Laufwerk und installieren Sie den Treiber erneut (siehe „Lokales Installieren des Treibers“ auf Seite 24).

## Von dem Windows 8 Starten-Bildschirm

- 1 Vergewissern Sie sich, dass das Gerät an den Computer angeschlossen und eingeschaltet ist.
- 2 Klicken Sie auf die Schaltfläche **Samsung Drucker-Software deinstallieren** im **Starten**-Bildschirm.
- 3 Folgen Sie den Anweisungen im Fenster.



- Wenn Sie die Kachel für die Samsung Drucker-Software nicht finden, deinstallieren Sie die Software vom Desktop-Bildschirmmodus aus.
- Wenn Sie das Drucker-Verwaltungsprogramm von Samsung deinstallieren möchten, klicken Sie mit der rechten Maustaste im **Starten**-Bildschirm auf App > **Deinstallieren** > klicken mit der rechten Maustaste auf das Programm, das Sie löschen möchten > **Deinstallieren** und folgen Sie den Anleitungen im Fenster.



## 2. Grundlegende Informationen zum Gebrauch

Nach dem Beenden der Installation können Sie die Standardeinstellungen des Geräts festlegen. Wenn Sie Eingabewerte festlegen oder ändern möchten, finden Sie dazu weitere Informationen im nächsten Abschnitt.

- **Druckmedien und Fächer**
- **Grundlagen zum Drucken**

28

37



# Druckmedien und Fächer

In diesem Kapitel erfahren Sie, wie Sie Druckmedien in Ihr Gerät einlegen.



- Druckmedien, die nicht diesen Spezifikationen entsprechen, können Probleme verursachen oder sogar Reparaturen erforderlich machen. Solche Reparaturen sind nicht durch die von Samsung gewährte Gerätegarantie oder Servicevereinbarungen abgedeckt.
- Achten Sie darauf, dass Sie bei diesem Gerät kein Fotopapier für Tintenstrahldrucker verwenden. Das kann zur Beschädigung des Geräts führen.
- Bei Benutzung von feuergefährlichen Druckmedien besteht Brandgefahr.
- Verwenden Sie nur die genannten Druckmedien (siehe „Technische Daten der Druckmedien“ auf Seite 64).



Wenn Sie feuergefährliche Druckmedien verwenden oder falls Sie anderes Material im Drucker zurücklassen, kann das zur Überhitzung des Gerätes führen, und es kann dann sogar Brandgefahr bestehen.

## Papierfach-Übersicht

Zur Änderung des Formats müssen die Papierführungen angepasst werden.

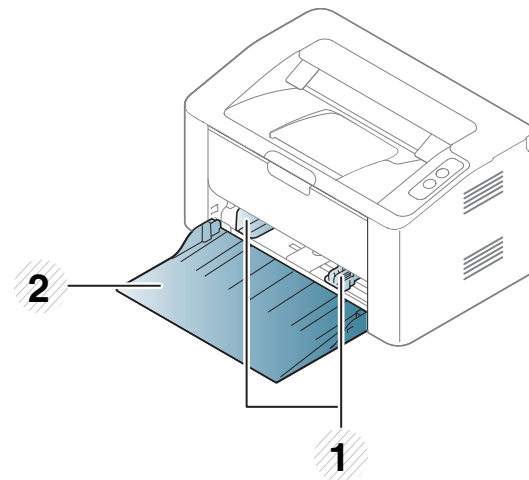

- 1 Papierbreitenführung
- 2 Fach



Falls die Papierführungen nicht ordnungsgemäß angepasst sind, kann das Papier falsch erfasst werden, das Papier schief bedruckt oder ein Papierstau eintreten.

# Druckmedien und Fächer

## Einlegen von Papier in das Papierfach

- 1 Öffnen Sie das Papierfach.

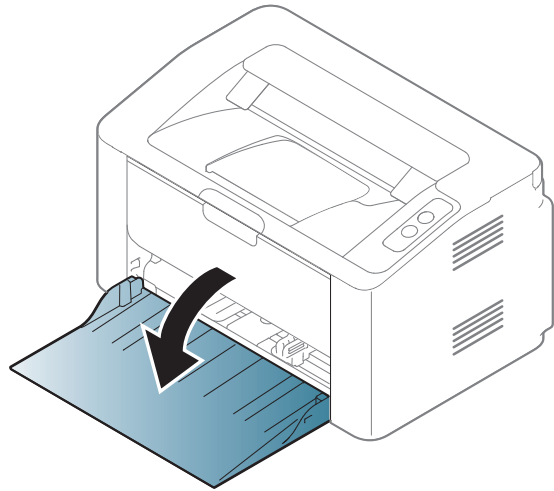

- 2 Fächern und biegen Sie die Kanten des Papierstapels, um die Blätter vor dem Einlegen voneinander zu trennen.

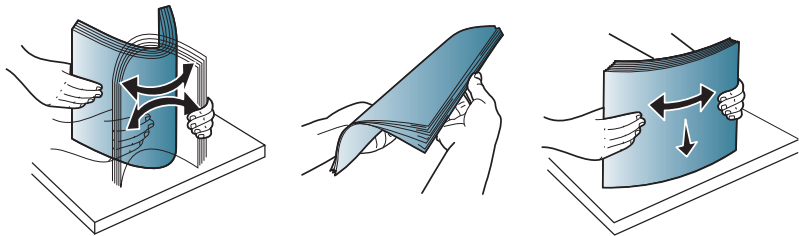

- 3 Passen Sie die Fachgröße an die Größe des von Ihnen eingelegten Druckmediums an (siehe „Papierfach-Übersicht“ auf Seite 28). Legen Sie das Papier mit der zu bedruckenden Seite nach oben ein und öffnen Sie das Ausgabefach.

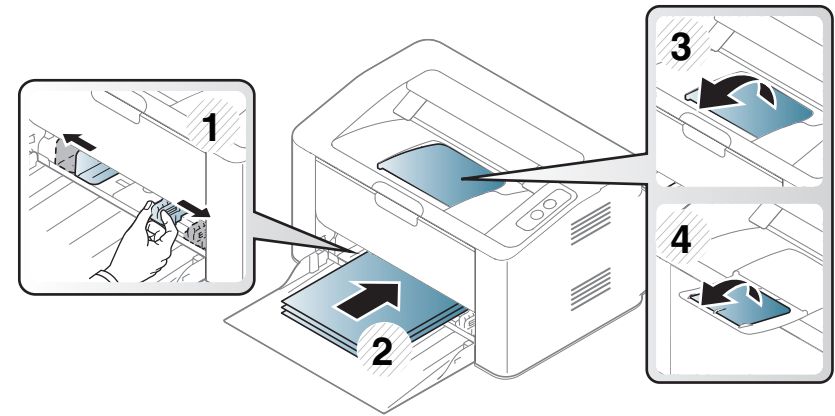

- 4 Drücken Sie die Papierbreitenführung zusammen und schieben Sie sie bis zum Ende des Papierstapels, ohne diesen dabei zu stauchen.

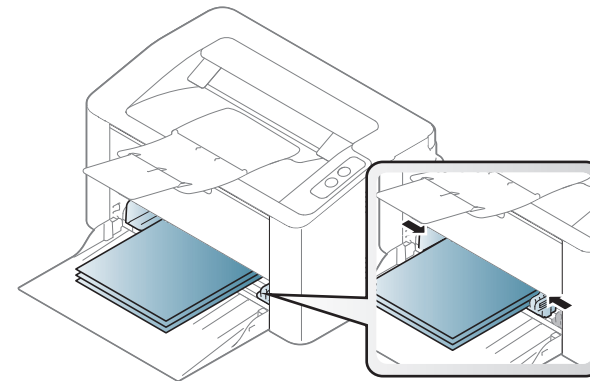

# Druckmedien und Fächer



- Schieben Sie die Papierführung nicht so dicht an die Medien heran, dass sich diese wölben.
- Wenn Sie die Papierführung für die Breite nicht einstellen, kann ein Papierstau entstehen.

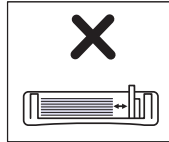
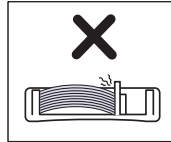
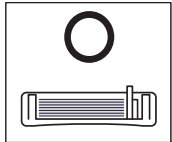

- Verwenden Sie kein Papier, bei dem die führende Kante gewellt ist. Das könnte zu einem Papierstau führen oder es könnte zerknittert werden.

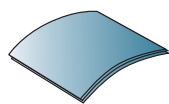
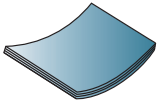
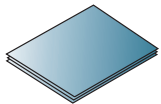

- 5** Wenn Sie ein Dokument drucken, legen Sie den Papiertyp und das Papierformat für das Fach fest (siehe „Einstellen von Papierformat und Papiertyp“ auf Seite 36).



# Druckmedien und Fächer

## Manueller Papiereinzug im Papierfach

In den manuellen Papiereinzug können Sie spezielle Formate und Arten von Druckmaterial wie z. B. Postkarten, Grußkarten und Umschläge einlegen (siehe „Technische Daten der Druckmedien“ auf Seite 64).



### Tipps zum Verwenden des manuellen Einzugs

- Legen Sie nur Druckmedien des gleichen Typs, Formats und Gewichts in den manuellen Papiereinzug ein.
- Wenn Sie in Ihrer Anwendung unter **Papier** > **Papierzufuhr** > **Manueller Einzug** als Papierquelle wählen, müssen Sie jedes Mal, wenn Sie eine Seite drucken wollen, auf die Schaltfläche  (Bildschirm drucken) oder  (WPS) klicken, und Sie müssen zuvor immer nur ein einziges Druckmedium des gleichen Typs, Formats und Gewichts in den manuellen Papiereinzug legen.
- Um Papierstaus zu vermeiden, legen Sie während des Druckens kein Papier nach, wenn im manuellen Papiereinzug noch Papier vorhanden ist.
- Legen Sie die Druckmaterialien mit der zu bedruckenden Seite nach oben und dem Seitenkopf zuerst in die Mitte des manuellen Papiereinzugs ein.
- Um eine optimale Druckqualität zu erzielen und um die Entstehung von Papierstaus zu vermeiden, sollten Sie nur Papier in den entsprechenden Formaten benutzen (siehe „Technische Daten der Druckmedien“ auf Seite 64).

- Entfernen Sie eventuelle Wölbungen auf Postkarten, Umschlägen und Etiketten, bevor Sie sie in den manuellen Papiereinzug einlegen.
- Beachten Sie beim Bedrucken von Spezialmedien die Hinweise zum Einlegen (siehe „Drucken auf speziellen Druckmedien“ auf Seite 32).
- Befindet sich das Gerät im Energiesparmodus, zieht es kein Papier aus dem manuellen Einzug ein. Vor Benutzung des manuellen Papierfachs erst die Ein/Aus-Taste drücken, damit das Gerät "aufwacht".

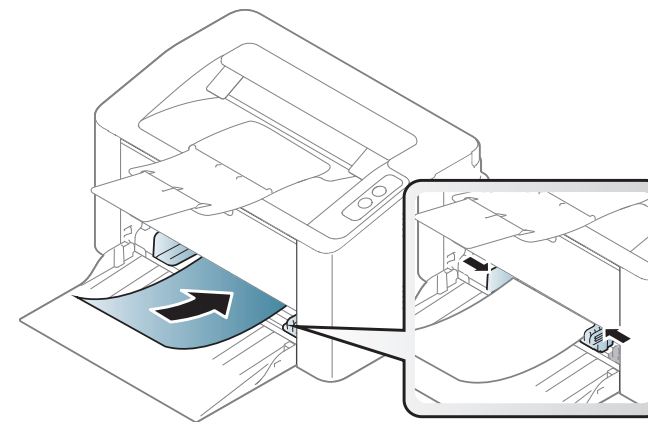

# Druckmedien und Fächer

## Drucken auf speziellen Druckmedien

In der nachfolgenden Tabelle sind für das Papierfach die jeweils unterstützten speziellen Druckmedien aufgeführt.

Um die Papiereinstellung des Geräts zu ändern, wählen Sie **Druckeinstellungen** > Registerkarte **Papier** > **Papiertyp** ein (siehe „Öffnen des Fensters Druckeinstellungen“ auf Seite 38).



Bei Verwendung spezieller Druckmedien empfiehlt es sich, jeweils nur ein Papier zuzuführen (siehe „Technische Daten der Druckmedien“ auf Seite 64).

Für Informationen zu Papiergewichten siehe „Technische Daten der Druckmedien“ auf Seite 64.

Typen	Fach <sup>a</sup>
Normalpapier	•
Dickes Papier	•
Dünn	•
Bankpost-Papier	•
Farbig	•
Karten	•

Typen	Fach <sup>a</sup>
Etiketten	•
Umschläge	•
Formulare	•
Baumwollpapier	•
Recycelt	•
Archivpapier	•

a. Für manuellen Einzug geeignete Papierarten:

(•: unterstützt)



# Druckmedien und Fächer

## Umschlag

Erfolgreiches Drucken auf Umschlägen hängt von der Qualität der Umschläge ab.

Um einen Umschlag zu bedrucken, legen Sie ihn so ein, wie es die folgende Abbildung zeigt.

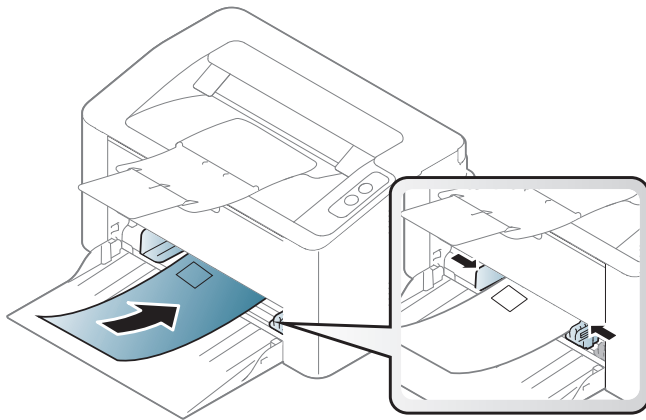

Wenn Sie **Umschläge** im Fenster **Druckeinstellungen** wählen, der Druck aber etwas schwach aussieht, dann wählen Sie **Dicker Umschlag** und drucken dann noch einmal. Dadurch kann der Druckvorgang aber etwas lauter sein.

- Beachten Sie bei der Auswahl von Umschlägen folgende Faktoren:
  - **Gewicht:** sollte nicht mehr als 90 g/m<sup>2</sup> betragen, sonst kann es zu Papierstaus kommen.
  - **Ausführung:** sollten flach aufliegen und maximal 6 mm Wölbung aufweisen und keine Luft enthalten.

- **Zustand:** dürfen nicht zerknittert, gefaltet oder beschädigt sein.
- **Temperatur:** müssen beim Drucken der Wärme und den Druckbedingungen im Gerät standhalten.
- Verwenden Sie nur einwandfreie Umschläge mit scharfen und sauberen Falzen.
- Verwenden Sie keine frankierten Umschläge.
- Verwenden Sie keine Umschläge mit Klammern, Klickverschlüssen, Fenstern, Fütterung, selbstklebenden Verschlüssen oder anderen synthetischen Materialien.
- Verwenden Sie keine beschädigten oder schlecht verarbeiteten Umschläge.
- Stellen Sie sicher, dass der Falz an beiden Enden des Umschlags bis an die Ecken des Umschlags reicht.

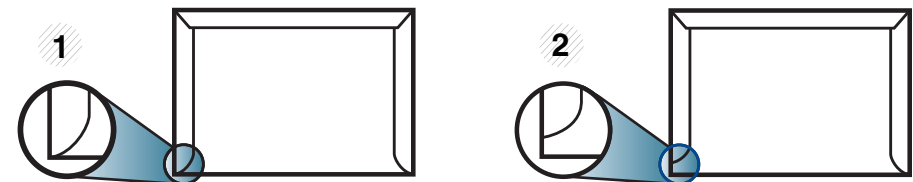

- 1 Akzeptabel
- 2 Nicht akzeptabel

- Bei Umschlägen mit abziehbarem Klebestreifen oder mehreren Verschlusslaschen muss der Klebstoff der Fixiertemperatur des Geräts (von ungefähr 170 °C) für 0,1 Sekunden standhalten können. Die zusätzlichen Laschen und Streifen können zu Falten, Knittern oder Papierstaus führen oder sogar die Fixiereinheit beschädigen.

# Druckmedien und Fächer

- Stellen Sie die Ränder auf einen Abstand von mindestens 15 mm von der Umschlagkante ein, um eine optimale Druckqualität zu erzielen.
- Vermeiden Sie es, Bereiche zu bedrucken, an denen Umschlagsäume zusammenstoßen.

## Etiketten

Verwenden Sie nur für Laserdrucker vorgesehene Etiketten, um Beschädigungen des Geräts zu vermeiden.

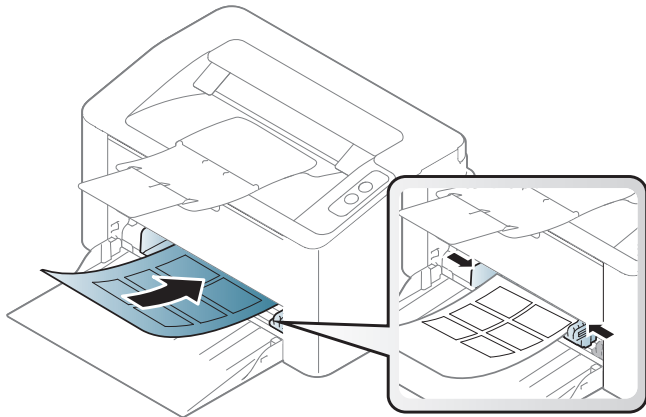

- Beachten Sie bei der Auswahl von Etiketten folgende Faktoren:
  - **Klebstoff:** Er muss der Fixiertemperatur des Geräts standhalten. Die Temperatur der Fixiereinheit ist in den technischen Daten Ihres Geräts angegeben (ca. 170 °C).

- **Anordnung:** Verwenden Sie nur Etiketten, die ohne Zwischenräume auf dem Bogen angebracht sind. Sind Zwischenräume zwischen den einzelnen Etiketten vorhanden, können sich Etiketten lösen und schwer wiegende Papierstaus verursachen.
  - **Gewellte Seiten:** Müssen flach aufliegen und die Wölbung in einer Richtung darf maximal 13 mm betragen.
  - **Zustand:** Verwenden Sie keine Etiketten, die zerknittert sind, Blasen oder andere Anzeichen aufweisen, dass sie bereits abgelöst wurden.
- Vergewissern Sie sich, dass zwischen den Etiketten kein Klebematerial frei liegt. Frei liegender Klebstoff kann dazu führen, dass sich Etiketten beim Drucken lösen und Papierstaus entstehen. Außerdem können dadurch Druckerkomponenten beschädigt werden.
  - Lassen Sie jeden Etikettenbogen nur einmal durch das Gerät laufen. Das Klebematerial ist nur für den einmaligen Gebrauch im Gerät konzipiert.
  - Verwenden Sie keine Etiketten, die sich bereits vom Schutzpapier ablösen, zerknittert sind, Blasen aufweisen oder anderweitig beschädigt sind.

# Druckmedien und Fächer

## Karten/Benutzerdefinierte Formate

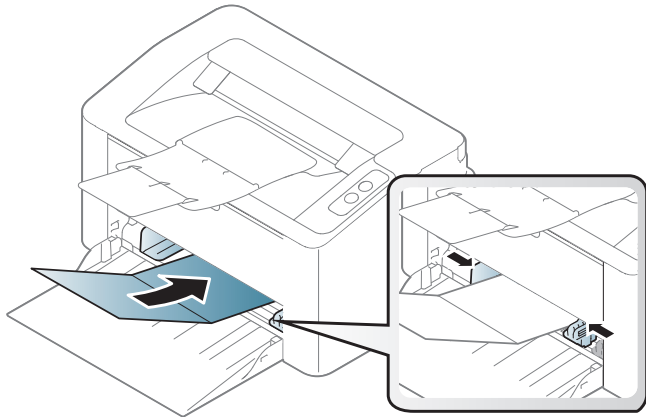

- Stellen Sie in der Anwendungssoftware Ränder von mindestens 6,4 mm zu den Kanten des Druckmaterials ein.

## Briefpapier und Formulare

Vorbedrucktes Papier mit der bedruckten Seite nach oben und mit einer glatten Kante des Papiers nach vorne einlegen. Sollte es beim Papiereinzug Probleme geben, drehen Sie das Papier um. Beachten Sie bitte, dass die Druckqualität nicht garantiert werden kann.

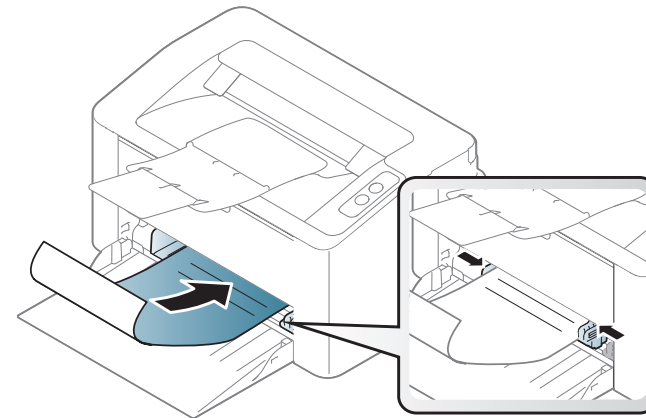

- Muss mit hitzebeständiger Tinte gedruckt sein, die nicht schmilzt, verdampft oder gefährliche Stoffe abgibt, wenn sie der Fixiertemperatur (ca. 170 °C) des Geräts für 0.1 Sekunden ausgesetzt ist.
- Die Tinte auf vorbedrucktem Papier darf nicht brennbar sein und darf keine Schäden an den Druckwalzen verursachen.
- Stellen Sie sicher, dass die Tinte auf dem vorbedruckten Papier trocken ist, bevor Sie das Papier einlegen. Während des Fixierens kann sich feuchte Druckfarbe vom Vordruck lösen und dadurch die Druckqualität mindern.

# Druckmedien und Fächer

## Einstellen von Papierformat und Papiertyp

Nachdem Sie Papier in das Papierfach eingelegt haben, legen Sie das Papierformat und den Papiertyp fest.

Um die Papiereinstellung des Geräts zu ändern, wählen Sie **Druckeinstellungen** > Registerkarte **Papier** > **Papiertyp** ein (siehe „Öffnen des Fensters Druckeinstellungen“ auf Seite 38).



Wenn Sie Papier mit einem Sonderformat wie etwa Rechnungsvordrucke verwenden möchten, wählen Sie in den **Druckeinstellungen** auf der Registerkarte **Papier** die Option **Benutzereigenes Format** (siehe „Öffnen des Fensters Druckeinstellungen“ auf Seite 38).

# Grundlagen zum Drucken



Informationen zu speziellen Druckfunktionen finden Sie im Benutzerhandbuch, Erweitert (siehe „Erweiterte Druckfunktionen verwenden“ auf Seite 139).

## Drucken



Wenn Sie unter Mac oder Linux arbeiten, siehe „Drucken unter Mac“ auf Seite 146 oder „Drucken unter Linux“ auf Seite 148.

Das folgende Fenster **Druckeinstellungen** bezieht sich auf das Programm ‚Editor‘ unter Windows 7.

- 1 Öffnen Sie das Dokument, das Sie drucken möchten.
- 2 Wählen Sie **Drucken** im Menü **Datei**.

- 3 Wählen Sie das Gerät aus der Liste **Drucker auswählen** aus.

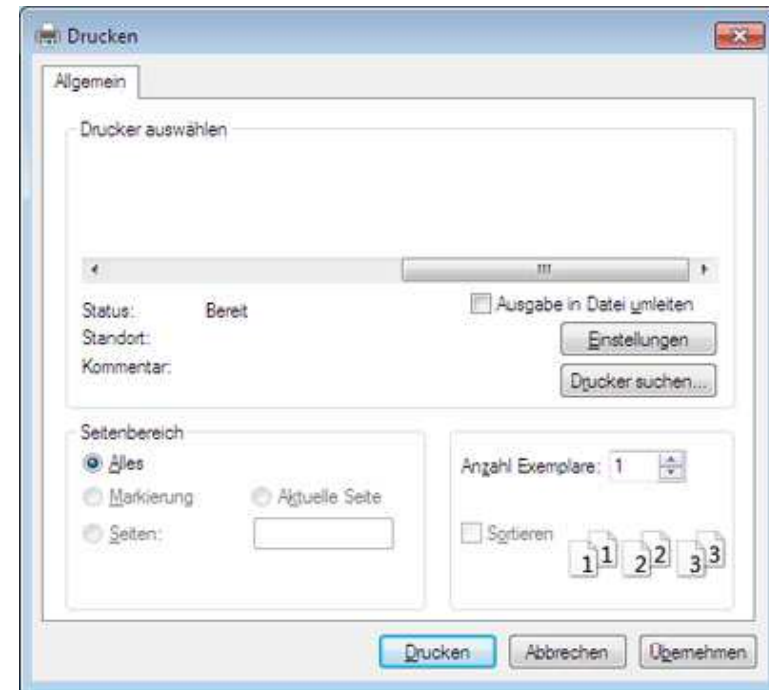

- 4 Die allgemeinen Druckeinstellungen einschließlich der Anzahl der Exemplare und des Seitenbereichs werden im Fenster **Drucken** festgelegt.



Um die verfügbaren erweiterten Druckfunktionen zu nutzen, klicken Sie im Fenster **Drucken** auf **Eigenschaften** oder **Voreinstellungen** (siehe „Öffnen des Fensters Druckeinstellungen“ auf Seite 38).

- 5 Um den Druckauftrag in Kraft zu setzen, klicken Sie im Fenster **Drucken** auf **OK** oder **Drucken**.

# Grundlagen zum Drucken





## Abbrechen eines Druckauftrags

Wenn der Druckauftrag in einer Druckerwarteschlange oder im Spooler wartet, können Sie den Druckauftrag wie folgt abbrechen:

- Sie können das Fenster dadurch aufrufen, indem Sie in der Windows-Taskleiste auf das Gerätesymbol (  ) doppelklicken.

## Öffnen des Fensters Druckeinstellungen



- Je nach Gerät kann sich das in diesem Benutzerhandbuch dargestellte Fenster **Druckeinstellungen** von dem tatsächlich angezeigten Fenster unterscheiden. Die im Fenster für die **Druckeinstellungen** enthaltenen Elemente sind jedoch ähnlich.
- Bei Auswahl einer Option im Fenster **Druckeinstellungen** wird möglicherweise ein Warnzeichen angezeigt  oder . Das Zeichen  bedeutet, dass Sie diese Option auswählen können, dass aber die Auswahl nicht empfohlen wird. Das Zeichen  bedeutet, dass Sie die Option aufgrund von Geräteeinstellungen oder aufgrund der Geräteumgebung nicht auswählen können.

1 Öffnen Sie das Dokument, das Sie drucken möchten.

2 Wählen Sie im Menü „Datei“ die Option **Drucken**.

3 Wählen Sie das Gerät aus der Liste **Drucker auswählen** aus.

4 Klicken Sie auf **Eigenschaften** oder **Voreinstellungen**.

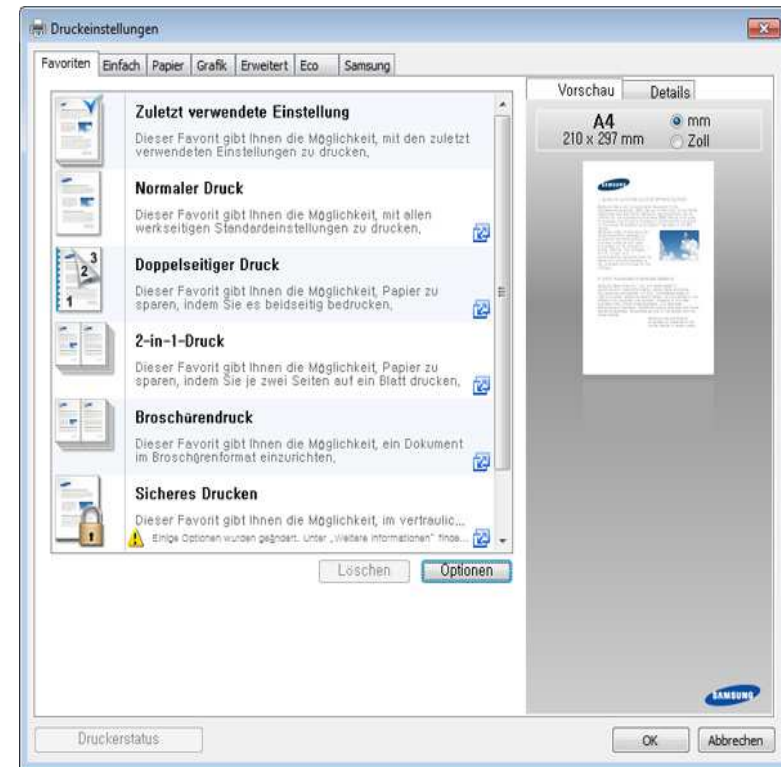

Sie können den aktuellen Druckerstatus einsehen, indem Sie auf die Schaltfläche **Druckerstatus** klicken (siehe „Samsung-Druckerstatus verwenden“ auf Seite 162).

# Grundlagen zum Drucken

## Verwenden der Favoriteneinstellung

Die Option **Favoriten**, die auf jeder Registerkarte der Voreinstellungen mit Ausnahme der Registerkarte **Samsung** angezeigt wird, ermöglicht Ihnen die Speicherung der aktuellen Voreinstellungen für zukünftige Verwendung.

Gehen Sie wie nachfolgend beschrieben vor, um einen **Favoriten** zu speichern.

- 1 Ändern Sie die Einstellungen auf den Registerkarten wie gewünscht.
- 2 Geben Sie im Eingabefeld **Favoriten** einen Namen für die Voreinstellung ein.

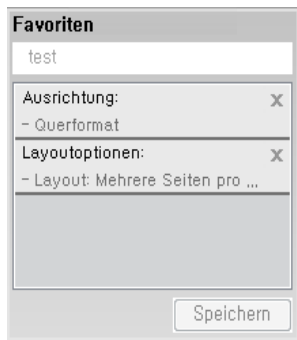

- 3 Klicken Sie auf **Speichern**.
- 4 Geben Sie einen Namen und eine Beschreibung ein, und wählen Sie das gewünschte Symbol.

- 5 Klicken Sie auf **OK**. Beim Speichern eines **Favoriten** werden alle aktuellen Treibereinstellungen gespeichert.



Um eine gespeicherte Einstellung zu verwenden, wählen Sie diese auf der Registerkarte **Favoriten**. Das Gerät druckt nun entsprechend der von Ihnen gewählten Einstellungen.

Um eine gespeicherte Einstellung zu löschen, wählen Sie sie auf der Registerkarte **Favoriten** und klicken dann auf **Löschen**.

## Hilfe verwenden

Wählen Sie im Fenster **Druckeinstellungen** die betreffende Option und drücken Sie dann auf der Tastatur die Taste **F1**.

## Öko-Druck

Die Funktion **Eco** verringert den Toner- und Papierverbrauch. Die Funktion **Eco** ermöglicht Ihnen, Druckressourcen zu sparen und umweltfreundliche zu drucken.

**Für Eco-Druck unten klicken:**

Siehe „Easy Eco Driver“ auf Seite 154.



# 3. **Wartung**

Dieses Kapitel gibt Ihnen Informationen zum Kauf von Verbrauchsmaterialien, Zubehörteilen und Verschleißteilen, die für Ihr Gerät erhältlich sind.

- **Bestellen von Verbrauchsmaterialien und Zubehör** 41
- **Verfügbare Verbrauchsmaterialien** 42
- **Lagern der Tonerkartusche** 43
- **Verteilen des Toners** 45
- **Ersetzen der Tonerkartusche** 46
- **Reinigen des Gerätes** 48
- **Tipps zum Transport und zur Lagerung Ihres Geräts** 52

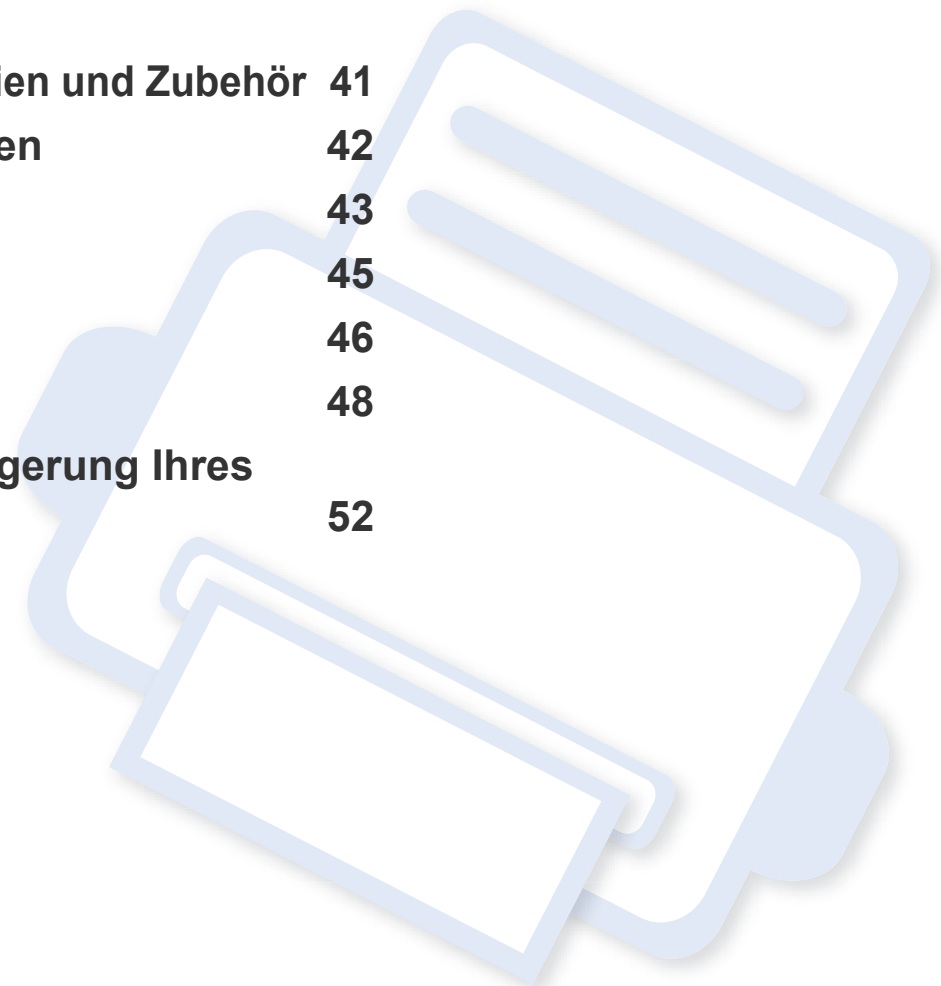



# Bestellen von Verbrauchsmaterialien und Zubehör



Das verfügbare Zubehör kann je nach Land variieren. Fordern Sie die Liste des verfügbaren Zubehörs und der Verschleißteile bei Ihrem Händler an.

Um von Samsung autorisiertes Verbrauchsmaterial, Zubehör oder autorisierte Verschleißteile zu kaufen, wenden Sie sich an Ihr Samsung-Fachgeschäft oder an den Händler, bei dem Sie das Gerät gekauft haben. Sie können auch [www.samsung.com/supplies](http://www.samsung.com/supplies) besuchen, Ihr Land / Ihre Region auswählen, um dann Informationen darüber zu erhalten, wo Sie technischem Support und Service erhalten können.

# Verfügbare Verbrauchsmaterialien

Wenn Verbrauchsmaterialien zur Neige gehen, können Sie für Ihr Gerät die folgenden Verbrauchsmaterialien bestellen:

Typ	Durchschnittliche Befüllung <sup>a</sup>	Bezeichnung
<b>Tonerkartusche</b>	Etwa 1,000 Seiten	MLT-D111S

a. Befüllungswert-Angabe nach ISO/IEC 19752.



Die Lebensdauer der Tonerkartuschen variiert je nach Optionen, Prozentsatz des Bildflächen und Auftragsmodus.



Neue Tonerkartuschen oder andere Verbrauchsmaterialien müssen in dem Land gekauft werden, in dem der Drucker erworben wurde. Andernfalls sind Tonerkartuschen oder andere Verbrauchsmaterialien aufgrund von verschiedenen Konfigurationen der Tonerkartuschen und der Verbrauchsmaterialien gemäß den spezifischen Landesbedingungen nicht mit Ihrem Gerät kompatibel.



Die Verwendung nicht originaler Samsung-Tonerkartuschen, beispielsweise wiederbefüllter oder wiederaufbereiteter Kartuschen, wird von Samsung nicht empfohlen. Samsung kann die Qualität von nicht Original-Samsung-Tonerkartuschen nicht gewährleisten. Eine Wartung oder Reparatur, die aufgrund der Verwendung nicht originaler Samsung-Tonerkartuschen erforderlich wird, wird von der Gerätegarantie nicht abgedeckt.

# Lagern der Tonerkartusche

Tonerkartuschen enthalten licht-, temperatur- und feuchtigkeitsempfindliche Komponenten. Samsung rät, die folgenden Empfehlungen zu befolgen, um die optimale Leistung, höchste Qualität und längste Nutzungsdauer ihrer neuen Samsung-Tonerkartusche zu gewährleisten.

Lagern Sie diese Tonerkartusche in derselben Umgebung, in der auch der Drucker verwendet wird, d. h. unter kontrollierten Temperatur- und Feuchtigkeitsbedingungen. Die Tonerkartusche sollte bis zur Installation in ihrer ungeöffneten Originalverpackung verbleiben. Ist die Originalverpackung nicht mehr vorhanden, decken Sie die obere Öffnung der Kartusche mit Papier ab und bewahren Sie sie an einem dunklen Ort auf.

Durch das Öffnen der Verpackung der Kartusche vor der Verwendung verkürzt sich die Lagerungs- und Nutzungsdauer erheblich. Lagern Sie die Kartusche nicht auf dem Boden. Wenn die Tonerkartusche aus dem Drucker entfernt wird, folgen Sie den nachfolgenden Instruktionen zur ordnungsgemäßen Lagerung der Tonerkartusche.

- Lagern Sie die Tonerkartusche in der Schutzhülle der Originalverpackung.
- Legen Sie sie flach hin, mit der Seite nach oben liegend (nicht auf der Seite stehend), die normalerweise auch nach dem Einbau in das Gerät nach oben zeigen würde.
- Verbrauchsmaterialien dürfen nicht unter folgenden Bedingungen gelagert werden:
  - Bei Temperaturen von über 40 °C.
  - Relative Luftfeuchtigkeit im Bereich von unter 20 % oder über 80 %.
  - In Umgebungen mit extremen Feuchtigkeits- oder Temperaturveränderungen.
  - Bei direkter Sonneneinstrahlung oder Raumlicht.
  - An staubigen Orten.
  - Über einen längeren Zeitraum in einem Fahrzeug.
  - In einer Umgebung, in der korrosive Gase vorhanden sind.
  - In einer Umgebung mit salzhaltiger Luft.

# Lagern der Tonerkartusche

## Hinweise zur Handhabung

- Berühren Sie nicht die Oberfläche der lichtempfindlichen Trommel in der Kartusche.
- Setzen Sie die Kartusche keinen vermeidbaren Vibrationen oder Stößen aus.
- Drehen Sie die Trommel niemals um – insbesondere nicht in die umgekehrte Richtung -, da dies eine Beschädigung der Trommel und ein Austreten des Toners zur Folge haben kann.

## Tonerkartusche verwenden

Die Verwendung von Tonerkartuschen fremder Marken in Ihrem Drucker, beispielsweise markenloser, handelsketteneigener, wiederbefüllter oder wiederaufbereiteter Tonerkartuschen, wird von Samsung Electronics nicht empfohlen und nicht für zulässig erklärt.



Die Garantie für die Drucker von Samsung deckt keine Schäden am Gerät ab, die auf die Verwendung von nachgefüllten, nachgebauten oder nicht von Samsung hergestellten Tonerkartuschen zurückzuführen sind.

## Voraussichtliche Lebensdauer der Kartusche

Die voraussichtliche Lebensdauer, also die Kapazität der Tonerkartusche (oder der Bildgebungseinheit) hängt von der Tonermenge ab, die für Druckaufträge erforderlich ist. Die tatsächliche Befüllung variiert je nach Druckdichte der zu druckenden Seiten, der Betriebsumgebung, der mit Bildern bedruckten Fläche, dem Druckintervall, dem Druckmedientyp und/oder der Druckmediengröße. Wenn Sie zum Beispiel viele Grafiken drucken, wird viel Toner verbraucht und Sie müssen die Kartusche öfter wechseln.

# Verteilen des Toners

Gegen Ende des Lebenszyklus einer Tonerkartusche geschieht Folgendes:

- Auf gedruckten Seiten treten weiße Streifen oder aufgehellte Bereiche auf, oder es sind direkt nebeneinander Bereiche mit unterschiedlicher Druckdichte zu sehen.
- Die **Toner-LED** blinkt orange.

Wenn dies geschieht, können Sie die Druckqualität noch einmal für eine kurze Zeit verbessern, indem Sie den Toner in der Kartusche neu verteilen. Manchmal treten aber auch nach dem Verteilen des Toners noch weiße Streifen oder aufgehellte Bereiche auf.



- Schließen Sie erst die Ausgabehalterung, bevor Sie die obere Abdeckung öffnen.
- Sollte Toner auf Ihre Kleidung geraten, wischen Sie den Toner mit einem trockenen Tuch ab und waschen Sie das betroffene Kleidungsstück in kaltem Wasser aus. Bei Verwendung von heißem Wasser setzt sich der Toner im Gewebe fest.

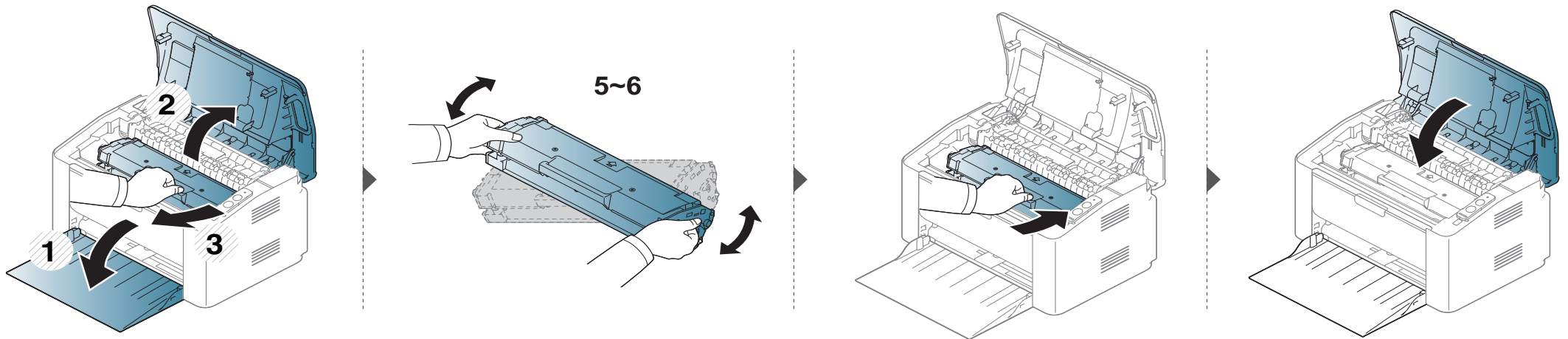

# Ersetzen der Tonerkartusche

## Tonerkartusche



- Schließen Sie erst die Ausgabehalterung, bevor Sie die obere Abdeckung öffnen.
- Keine scharfen Objekte wie ein scharfes Messer oder eine Schere benutzen, wenn Sie die Verpackung der Tonerkartusche öffnen wollen. Die Trommel der Kartusche könnte dadurch beschädigt werden.
- Sollte Toner auf Ihre Kleidung geraten, wischen Sie den Toner mit einem trockenen Tuch ab und waschen Sie das betroffene Kleidungsstück in kaltem Wasser aus. Bei Verwendung von heißem Wasser setzt sich der Toner im Gewebe fest.
- Die Tonerkartusche gründlich schütteln. Dadurch wird die anfängliche Druckqualität verbessert.
- Berühren Sie keinesfalls die grüne Unterseite der Tonerkartusche. Verwenden Sie den Griff an der Kartusche, um eine Berührung dieses Bereichs zu vermeiden.

# Ersetzen der Tonerkartusche

Wenn die Tonerkartusche leer ist, hört das Gerät auf zu drucken.

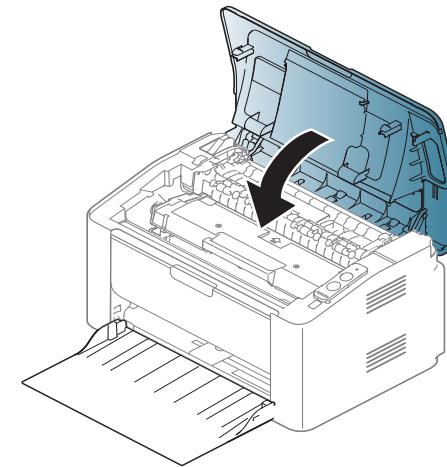
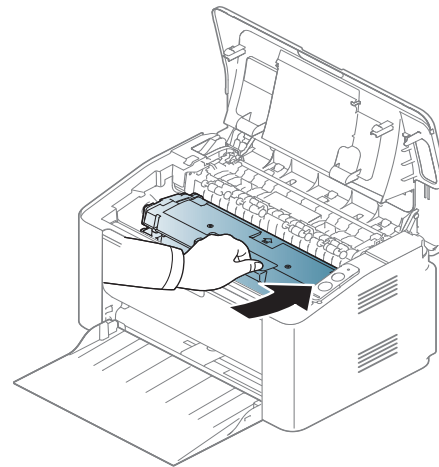
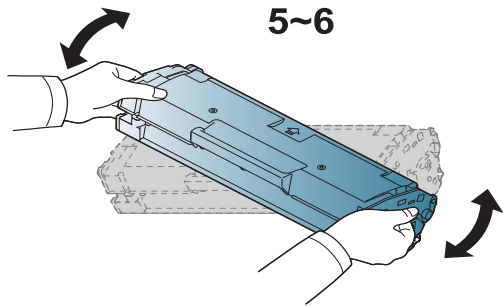
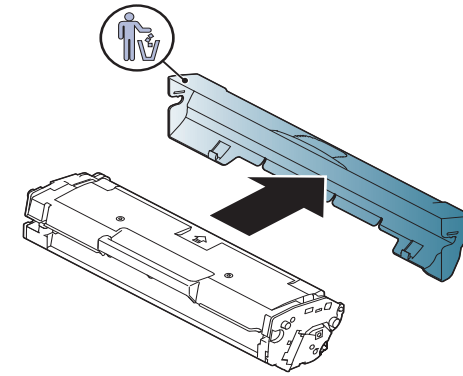
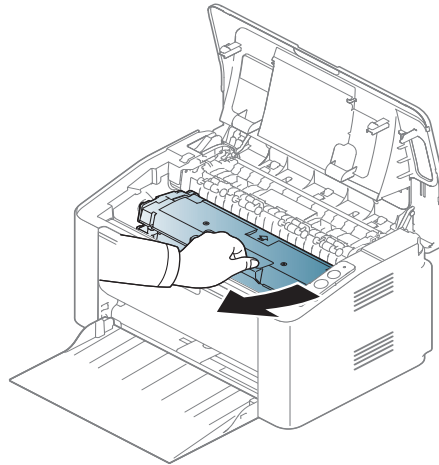
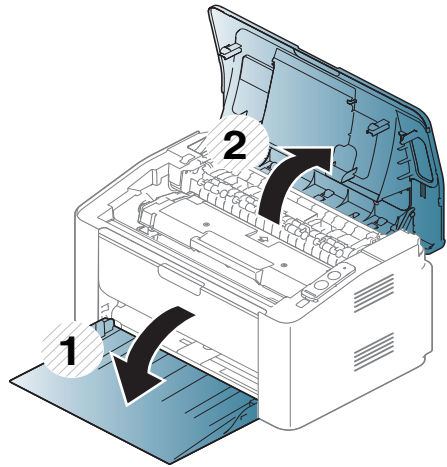

# Reinigen des Gerätes

Wenn Probleme mit der Druckqualität auftreten oder wenn Sie Ihr Gerät in einer staubigen Umgebung verwenden, müssen Sie es regelmäßig reinigen, um optimale Druckergebnisse zu gewährleisten und um die Lebenszeit Ihres Geräts zu erhöhen.



- Reinigungsmittel, die große Mengen von Alkohol, Lösungsmitteln oder anderen aggressiven Substanzen enthalten, können am Gehäuse zu Verfärbungen oder Verformungen führen.
- Wenn Ihr Gerät oder die Umgebung des Geräts mit Toner verschmutzt ist, empfehlen wir, das Gerät mit einem feuchten Stoff- oder Papiertuch zu reinigen. Beim Einsatz eines Staubsaugers könnte Toner in die Luft gewirbelt werden. Dies kann u. U. gesundheitsschädliche Folgen haben.
- Während des Druckens können sich Papier- und Tonerreste sowie Staub im Gerät ansammeln. Über längere Zeit kann dies die Druckqualität beeinträchtigen und zu Toner- oder Schmierflecken führen. Sie können diese Probleme beseitigen bzw. reduzieren, indem Sie den Innenraum reinigen.

## Reinigen der Außenseite

Reinigen Sie das Gerätegehäuse mit einem weichen, flusenfreien Tuch. Feuchten Sie das Tuch leicht mit Wasser an. Vermeiden Sie jedoch unbedingt, dass Wasser auf das Gerät oder in das Innere des Geräts tropft.



# Reinigen des Gerätes

## Reinigen des Innenraums

Während des Druckens können sich Papier- und Tonerreste sowie Staub im Gerät ansammeln. Über längere Zeit kann dies die Druckqualität beeinträchtigen und zu Toner- oder Schmierflecken führen. Sie können diese Probleme beseitigen bzw. reduzieren, indem Sie den Innenraum reinigen.



- Zum Reinigen des Gerätegehäuses ein weiches, fusselfreies Tuch verwenden.
- Wenn Ihr Gerät über einen Netzschalter verfügt, schalten Sie erst das Gerät aus, bevor Sie das Gerät reinigen.
- Schließen Sie erst die Ausgabehalterung, bevor Sie die obere Abdeckung öffnen.

# Reinigen des Gerätes

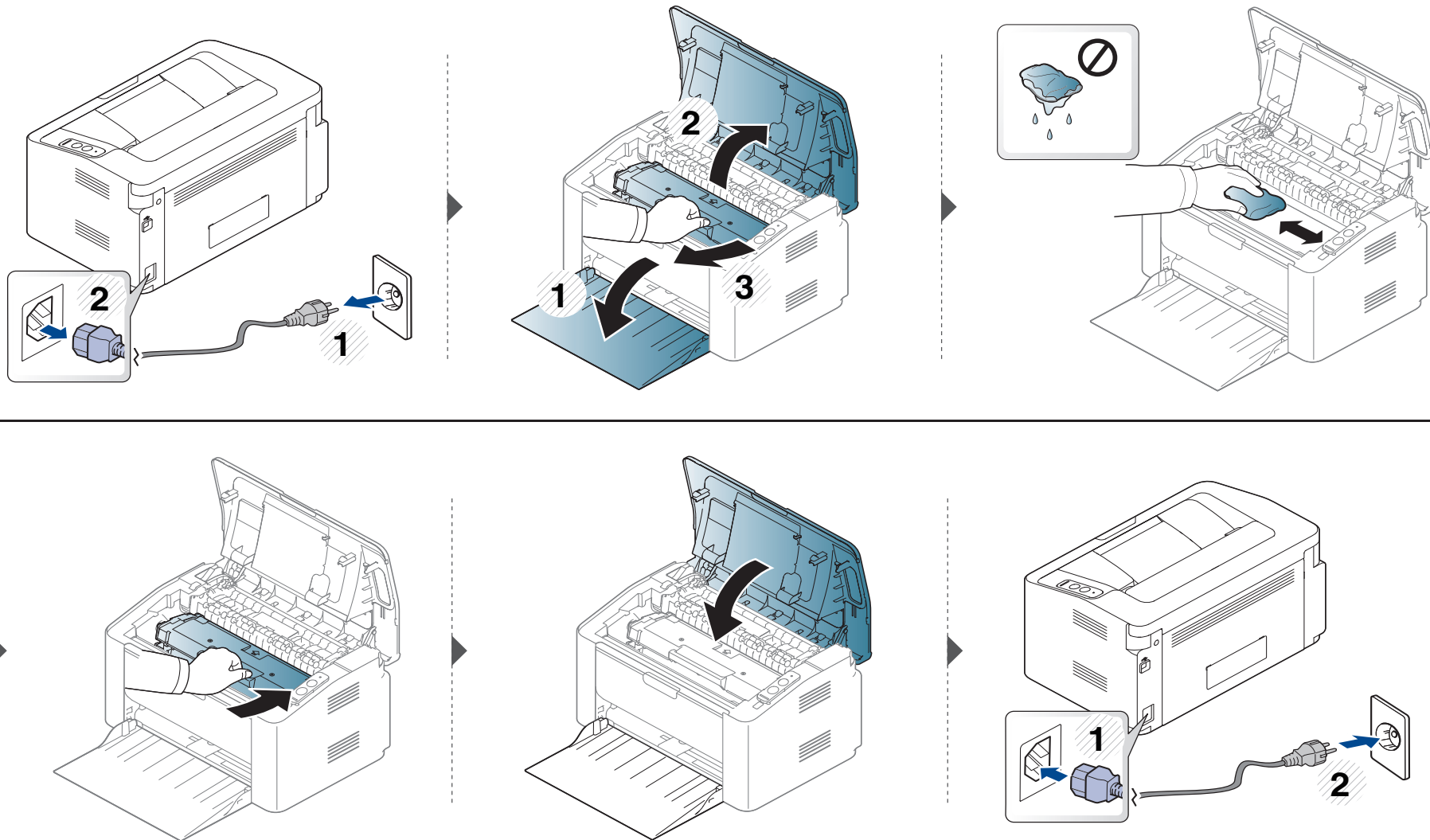

# Reinigen des Gerätes

## Reinigen der Einzugsrolle



- Zum Reinigen des Gerätegehäuses ein weiches, fusselfreies Tuch verwenden.
- Wenn Ihr Gerät über einen Netzschalter verfügt, schalten Sie erst das Gerät aus, bevor Sie das Gerät reinigen.

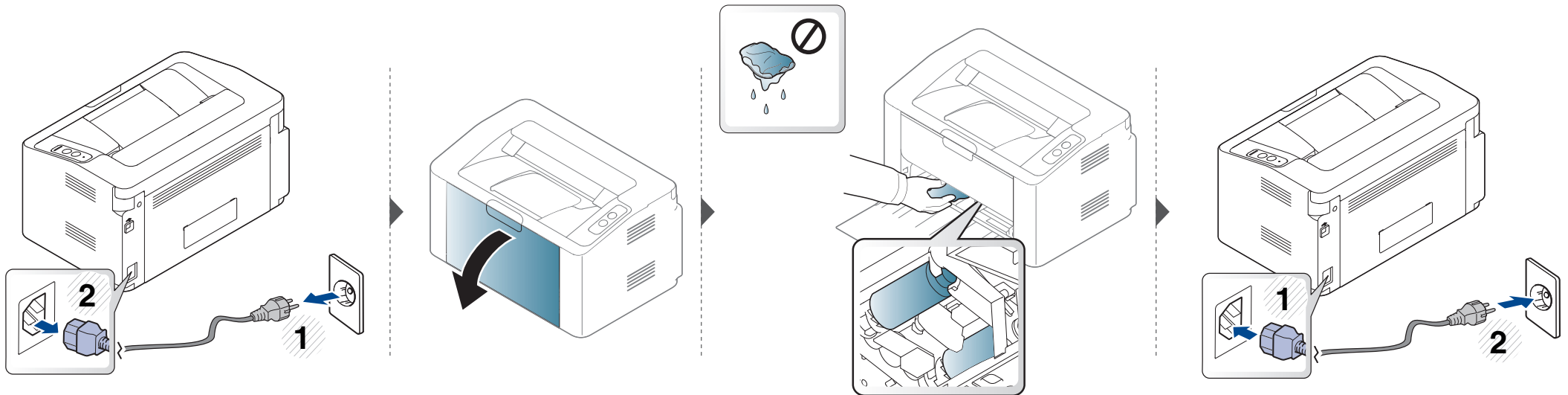

# Tipps zum Transport und zur Lagerung Ihres Geräts

- Halten Sie das Gerät waagrecht, wenn Sie dessen Position ändern. Kippen Sie es nicht und drehen Sie es nicht um. Sonst könnte das Geräteinnere durch Toner verunreinigt werden, was u. U. Geräteschäden oder Beeinträchtigungen der Druckqualität zur Folge haben kann.
- Das Gerät sollte aus Sicherheitsgründen immer von mindestens zwei Personen transportiert werden.



# 4. Problemlösung

In diesem Kapitel finden Sie Hinweise und Informationen dazu, welche Maßnahmen Sie bei Fehlern oder Problemen ergreifen können.

- **Tipps zur Vermeidung von Papierstaus** 54
- **Beseitigen von Papierstaus** 55
- **Erläuterung der Status-LED** 58



In diesem Kapitel finden Sie Hinweise und Informationen dazu, welche Maßnahmen Sie bei Fehlern oder Problemen ergreifen können. Verfügt Ihr Gerät über ein Display, beachten Sie zunächst die dort angezeigte Meldung, bevor Sie etwas anderes tun. Wenn Sie in diesem Kapitel keine Lösung für Ihr Problem finden, schlagen Sie nach im Kapitel **Problemlösung** im Benutzerhandbuch, Erweitert (siehe „Problemlösung“ auf Seite 171). Falls Sie im Benutzerhandbuch keine Lösung finden oder das Problem fortbesteht, wenden Sie sich an den Kundendienst.

# Tipps zur Vermeidung von Papierstaus

Die meisten Papierstaus können vermieden werden, indem man die korrekten Medientypen auswählt. Um Papierstaus zu vermeiden, halten Sie sich an folgende Leitlinien:

- Achten Sie darauf, dass die Führungen richtig eingestellt sind (siehe „Papierfach-Übersicht“ auf Seite 28).
- Legen Sie nicht zu viel Papier in das Papierfach. Vergewissern Sie sich, dass der Papierstapel nicht höher als die entsprechende Markierung an der Innenwand des Papierfachs ist.
- Entfernen Sie keinesfalls während des Druckens Papier aus dem Papierfach.
- Bevor Sie das Papier einlegen, biegen Sie den Stapel, fächern Sie ihn auf. Richten Sie dann den Stapel sauber an den Kanten aus.
- Legen Sie kein faltiges, feuchtes oder stark gewelltes Papier ein.
- Legen Sie keine unterschiedlichen Papiertypen gleichzeitig in das Papierfach ein.
- Verwenden Sie nur empfohlene Druckmedien (siehe „Technische Daten der Druckmedien“ auf Seite 64).

# Beseitigen von Papierstaus



Um das gestaute Papier nicht zu beschädigen, ziehen Sie dieses langsam und vorsichtig heraus.

## Im Papierfach

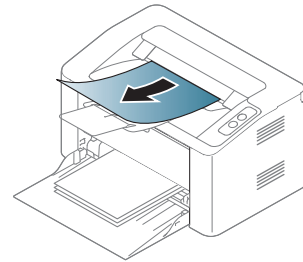
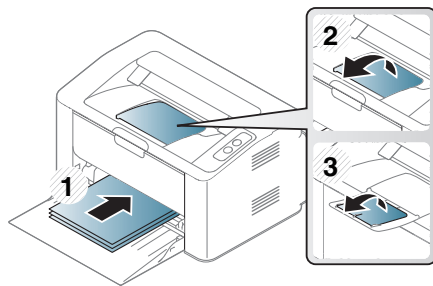
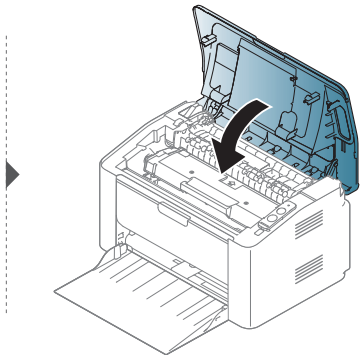
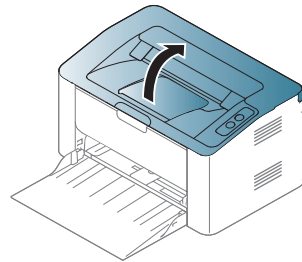
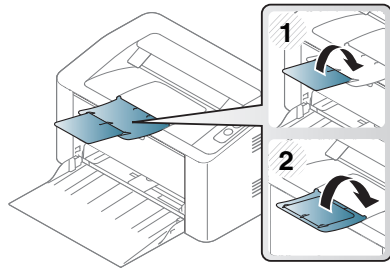
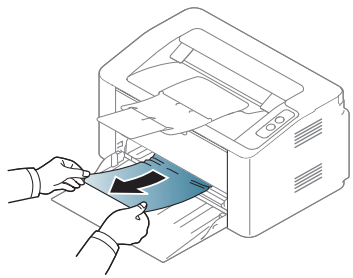

# Beseitigen von Papierstaus

## Im Gerät



- Der Fixierbereich des Geräts ist heiß. Gehen Sie daher beim Entfernen des Papiers vorsichtig vor.
- Schließen Sie erst die Ausgabehalterung, bevor Sie die obere Abdeckung öffnen.

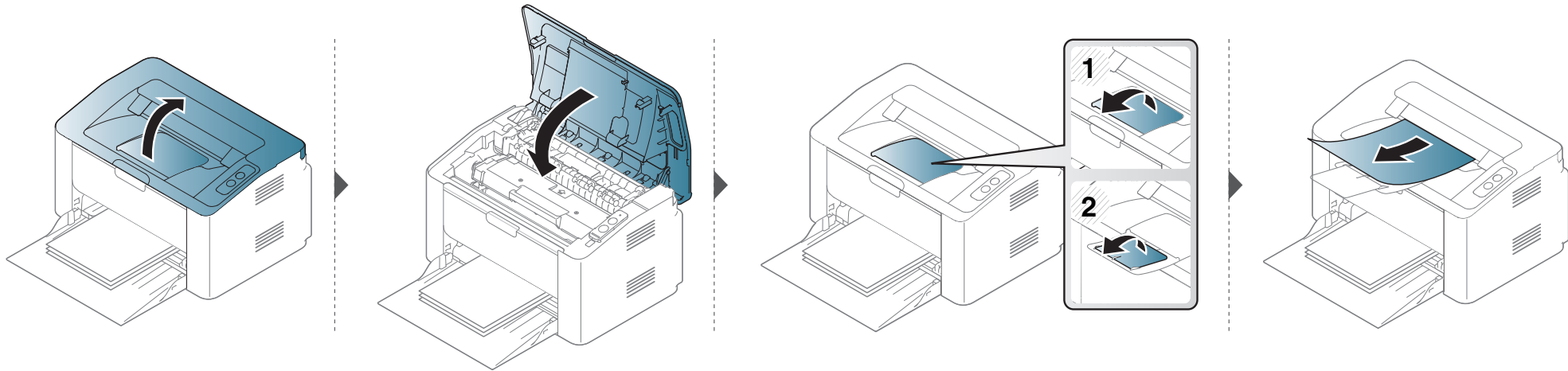



# Beseitigen von Papierstaus

Wenn Sie in diesem Bereich kein Papier vorfinden, fahren Sie mit dem nächsten Schritt fort.

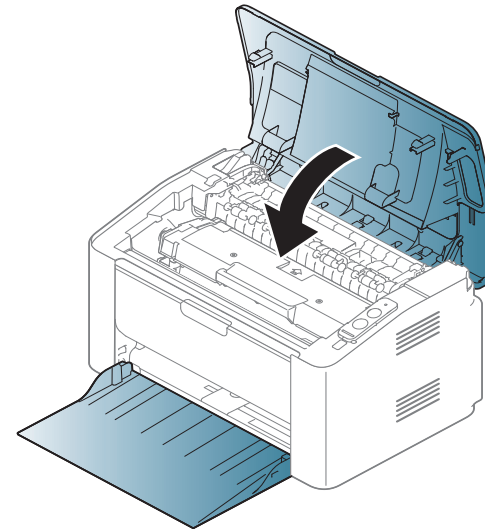
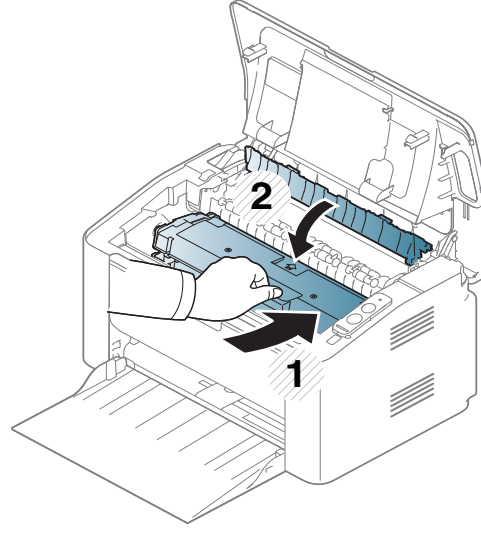
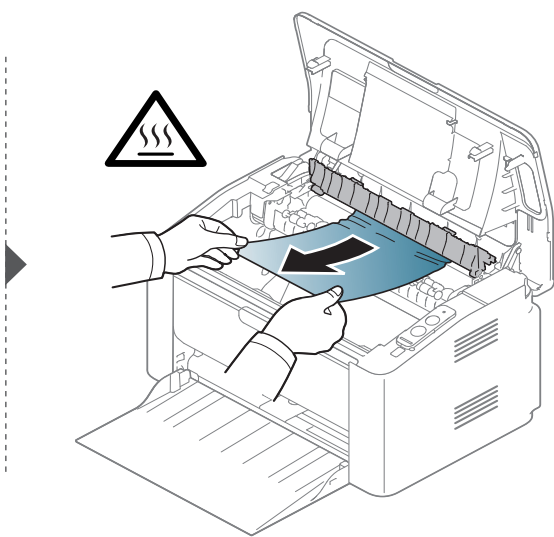
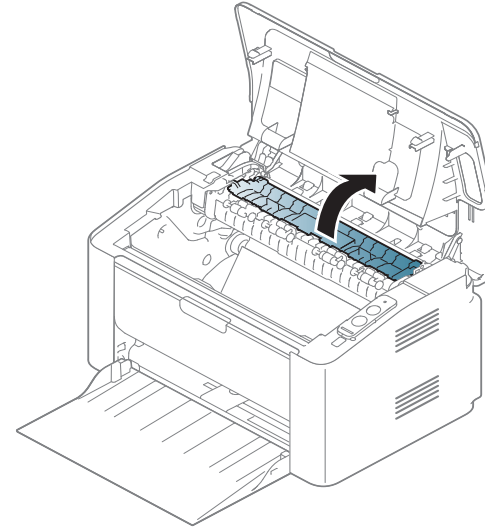
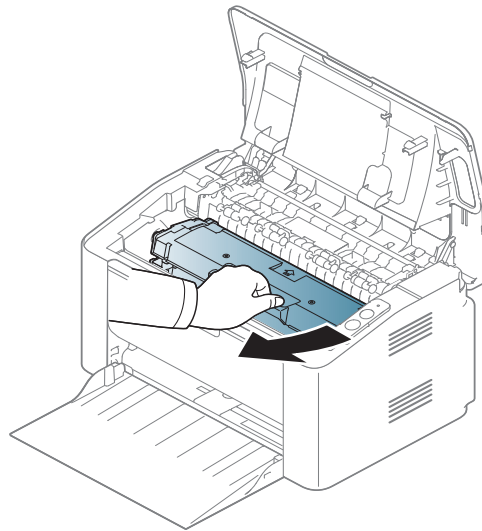
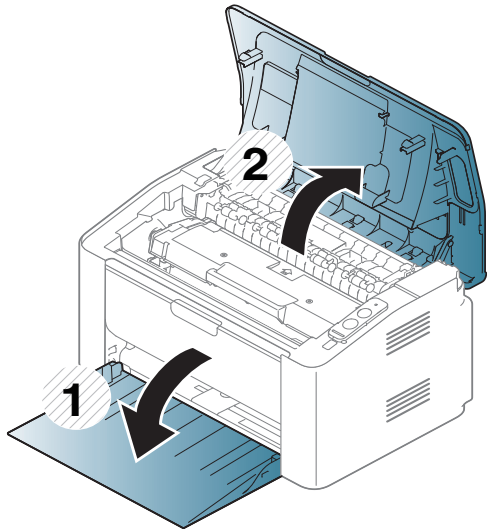

# Erläuterung der Status-LED



Die Farbe der LED zeigt den aktuellen Status des Geräts an.



- Je nach Modell oder Land sind möglicherweise nicht alle LEDs vorhanden.
- Um einen Fehler zu beheben, beachten Sie die entsprechende Fehlermeldung und die Instruktionen, die dazu im Kapitel zum Thema Problemlösung gegeben werden.
- Auch die Hinweise und Leitlinien, die im Programmfenster Samsung-Druckerstatus oder Smart Panel gegeben werden, helfen bei der Beseitigung von Fehlern.
- Wenn das Problem weiterhin besteht, wenden Sie sich an einen Kundendienstmitarbeiter.



# Erläuterung der Status-LED

## Status LED

Status		Beschreibung	
 (Status-LED)	<b>Aus</b>	Das Gerät ist offline oder im Sparmodus.	
	<b>Grün</b>	<b>Blinkend</b>	<ul style="list-style-type: none"><li>• Wenn das Gerät Daten empfängt und Daten druckt.</li><li>• Wenn die Hintergrundbeleuchtung schnell blinkt, druckt das Gerät Daten.</li></ul>
		<b>Ein</b>	Das Gerät ist online und kann verwendet werden.
	<b>Rot</b>	<b>Blinkend</b>	Wartet auf das Drucken für einen  ( <b>Druck</b> ) oder  ( <b>WPS</b> )-Taste für manuelles Drucken.
		<b>Ein</b>	<ul style="list-style-type: none"><li>• Die Abdeckung ist offen. Schließen Sie die Abdeckung.</li><li>• Es ist kein Papier im Fach bei Empfang oder Druck von Daten. Legen Sie Papier in das Papierfach ein („Einlegen von Papier in das Papierfach“ auf Seite 29).</li><li>• Das Gerät hat den Vorgang auf Grund eines schweren Fehlers angehalten.</li><li>• Wenn das Gerät auf manuell steht und manuellen Duplexdruck.</li></ul>
	<b>Orange</b>	<b>Blinkend</b>	Aktualisieren der Firmware.
		<b>Ein</b>	Ein Papierstau ist aufgetreten (siehe „Beseitigen von Papierstaus“ auf Seite 55).

# Erläuterung der Status-LED

## Toner-LED / WPS-LED / Betriebs-LED

Status		Beschreibung	
 (Toner-LED)	Orange	<b>Blinkend</b>	In der Kartusche befindet sich nur noch eine geringe Menge Toner. Die Tonerkartusche steht kurz vor dem Ablauf der geschätzten Lebensdauer. Halten Sie eine neue Kartusche als Ersatz bereit. Sie können die Druckqualität für einen kurzen Zeitraum verbessern, indem Sie den Toner verteilen (siehe „Verteilen des Toners“ auf Seite 45).
		<b>Ein</b>	Die Tonerkartusche hat ihre voraussichtliche Lebensdauer fast erreicht <sup>a</sup> . Es wird empfohlen, die Tonerkartusche auszutauschen (siehe „Ersetzen der Tonerkartusche“ auf Seite 46).
		<b>Aus</b>	Alle Tonerkartuschen mit normaler Kapazität.
 (WPS-LED) <sup>b</sup>	Blau	<b>Blinkend</b>	Das Gerät stellt eine Verbindung zu einem Drahtlosnetzwerk her.
		<b>Ein</b>	Das Gerät stellt eine Verbindung zu einem WLAN (Drahtlosnetzwerk) her (siehe „Die WPS-Taste benutzen“ auf Seite 100).
		<b>Aus</b>	Das Gerät wird vom Drahtlosnetzwerk getrennt.
 (Betriebs-LED)	Blau	<b>Ein</b>	Das Gerät befindet sich im Energiesparmodus.
		<b>Aus</b>	Das Gerät befindet sich in Bereitschaft oder es ist ausgeschaltet.

a. Die geschätzte Kartuschenlebensdauer ist die zu erwartende oder geschätzte Lebensdauer der Tonerkartusche, also die durchschnittliche Menge an Ausdrucken, konzipiert nach ISO/IEC 19752. Die Anzahl der Seiten hängt von Betriebsumgebung, Druckintervallen, Grafiken, Medientyp und Medienformat ab. Selbst wenn die rote LED leuchtet und der Drucker nicht mehr druckt, kann sich immer noch eine geringe Menge Toner in der Kartusche befinden.

b. Nur Drahtlos-Modell (siehe „Funktionen nach Modell“ auf Seite 7).



# 5. Anhang

In diesem Kapitel finden Sie die technischen Daten des Gerätes sowie Gesetze und Vorschriften, die das Gerät betreffen.

- **Technische Daten**
- **Konformitätshinweise**
- **Copyright**

62

71

83

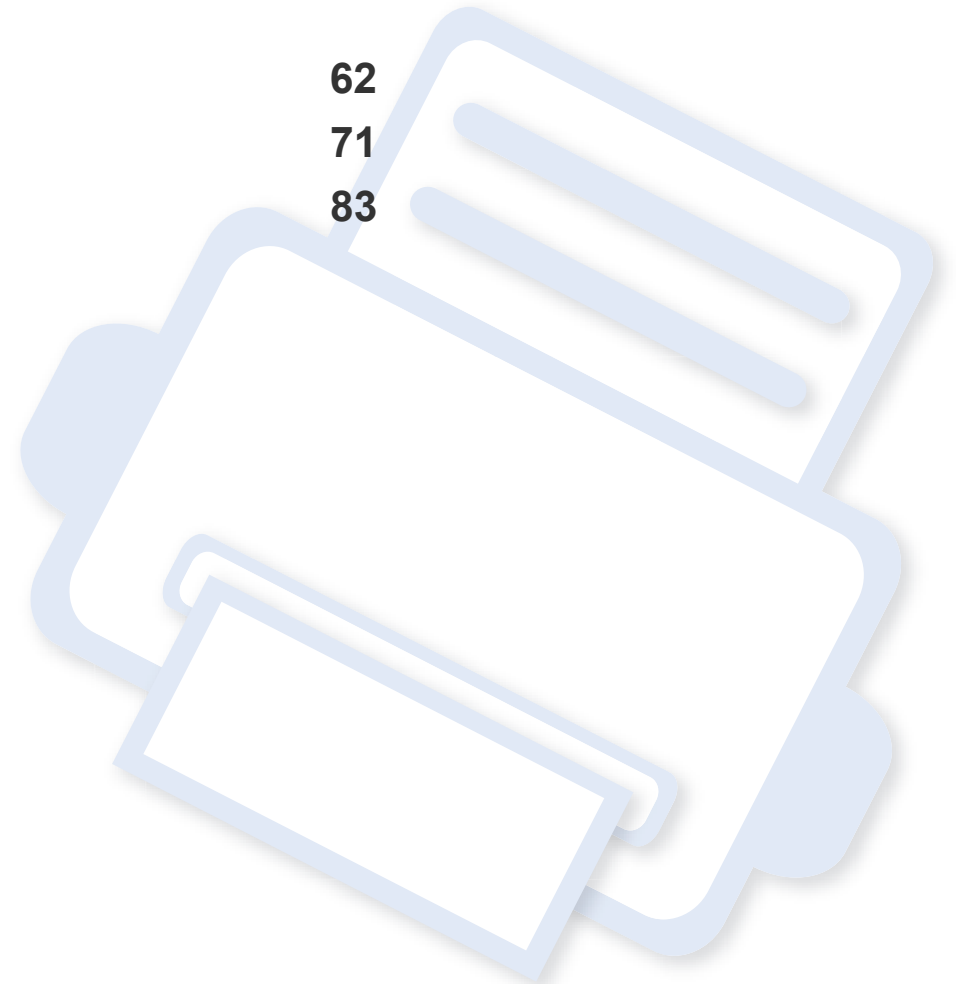

# Technische Daten

## Allgemeine technische Daten



Die nachfolgend aufgeführten technischen Daten können jederzeit ohne vorherige Ankündigung geändert werden. Aktuelle Informationen oder Änderungshinweise finden Sie auf [www.samsung.com](http://www.samsung.com).

Elemente		Beschreibung
<b>Abmessungen</b>	<b>Breite x Länge x Höhe</b>	332 x 215 x 178 mm
<b>Gewicht</b>	<b>Maschine mit Verbrauchsmaterial</b>	3,97 kg
<b>Geräuschpegel<sup>a</sup></b>	<b>Bereitschaftsmodus</b>	Unter 26 dB(A)
	<b>Druckmodus</b>	Unter 50 dB(A)
<b>Temperatur</b>	<b>Betrieb</b>	10 bis 30 °C
	<b>Lagerung (verpackt)</b>	-20 bis 40 °C
<b>Luftfeucht</b>	<b>Betrieb</b>	20 bis 80% relative Luftfeuchtigkeit
	<b>Lagerung (verpackt)</b>	10 bis 90% relative Luftfeuchtigkeit
<b>Netzspannung<sup>b</sup></b>	<b>Modelle für 110 Volt</b>	AC 110 – 127 V
	<b>Modelle für 220 Volt</b>	AC 220 – 240 V

# Technische Daten

Elemente		Beschreibung
Stromverbrauch	Normaler Betrieb	Unter 310 W
	Bereitschaftsmodus	Unter 30 W
	Energiesparmodus <sup>c</sup>	<ul style="list-style-type: none"><li>• <b>M202x series:</b> Unter 1,1 W</li><li>• <b>M202xW series:</b> Unter 1,9 W (Wi-Fi Direct ausgeschaltet: unter 1,5 W)</li><li>• <b>M2020W/M2021W/M2024W:</b> Unter 1,5 W</li></ul>
	Standby-Modus <sup>d</sup>	Weniger als 0.45 W (0,1 W <sup>e</sup> )
Drahtlos <sup>f</sup>	Modul	SPW-B4319S

a. Schalldruckpegel, ISO 7779. Getestete Konfiguration: Basisinstallation des Geräts, Papierformat A4, einseitiger Druck. Nur China Wenn das Gerät lauter als 63 db (A) ist, muss das Gerät in einem relativ unabhängigen Bereich aufgestellt werden.

b. Auf dem Typenschild des Geräts finden Sie die richtige Voltzahl (V), die Frequenz (Hertz) und die Spannungsart (A) für Ihr Gerät.

c. Der Energieverbrauch im Energiesparmodus kann durch den Status des Geräts, die Bedingungen und die Betriebsumgebung beeinflusst werden.

d. Der Stromverbrauch kann nur dann komplett eingestellt werden, wenn das Stromkabel nicht angeschlossen ist.

e. Bei einem Gerät mit Netzschalter.

f. Nur Drahtlos-Modell (siehe „Funktionen nach Modell“ auf Seite 7).

# Technische Daten

## Technische Daten der Druckmedien

Typ	Größe	Abmessungen	Druckmediengewicht / Kapazität <sup>a</sup>	
			Fach	Manuelle Zufuhr in Fach <sup>b</sup>
Normalpapier	Letter	216 x 279 mm	71 bis 85 g/m <sup>2</sup> • 150 Blatt 80 g/m <sup>2</sup>	71 bis 85 g/m <sup>2</sup> • 1 Blatt
	US-Legal	216 x 356 mm		
	Folio	216 x 330 mm		
	A4	210 x 297 mm		
	Oficio	216 x 343 mm		
	B5(JIS)	182 x 257 mm		
	B5(ISO)	176 x 250 mm		
	Executive	184 x 267 mm		
	A5	148 x 210 mm		
Umschlag	Umschlag Monarch	98 x 191 mm	75 bis 90 g/m <sup>2</sup> • 10 Blatt	75 bis 90 g/m <sup>2</sup> • 1 Blatt
	Umschlag Nr. 10	105 x 241 mm		
	Umschlag DL	110 x 220 mm		
	Umschlag C5	162 x 229 mm		



# Technische Daten

Typ	Größe	Abmessungen	Druckmediengewicht / Kapazität <sup>a</sup>	
			Fach	Manuelle Zufuhr in Fach <sup>b</sup>
Dickes Papier	Siehe hierzu den Abschnitt „Normalpapier“	Siehe hierzu den Abschnitt „Normalpapier“	86 bis 120 g/m <sup>2</sup> • 50 Blatt 120 g/m <sup>2</sup>	86 bis 120 g/m <sup>2</sup> • 1 Blatt
Dünnes Papier	Siehe hierzu den Abschnitt „Normalpapier“	Siehe hierzu den Abschnitt „Normalpapier“	60 bis 70 g/m <sup>2</sup> • 160 Blatt 60 g/m <sup>2</sup>	60 bis 70 g/m <sup>2</sup> • 1 Blatt
Baumwollpapier	Siehe hierzu den Abschnitt „Normalpapier“	Siehe hierzu den Abschnitt „Normalpapier“	75 bis 90 g/m <sup>2</sup> • 150 Blatt 80 g/m <sup>2</sup>	75 bis 90 g/m <sup>2</sup> • 1 Blatt
Farbig	Siehe hierzu den Abschnitt „Normalpapier“	Siehe hierzu den Abschnitt „Normalpapier“	75 bis 90 g/m <sup>2</sup> • 150 Blatt 80 g/m <sup>2</sup>	75 bis 90 g/m <sup>2</sup> • 1 Blatt
Formulare	Siehe hierzu den Abschnitt „Normalpapier“	Siehe hierzu den Abschnitt „Normalpapier“	75 bis 90 g/m <sup>2</sup> • 150 Blatt 80 g/m <sup>2</sup>	75 bis 90 g/m <sup>2</sup> • 1 Blatt
Recycelt	Siehe hierzu den Abschnitt „Normalpapier“	Siehe hierzu den Abschnitt „Normalpapier“	60 bis 90 g/m <sup>2</sup> • 150 Blatt 80 g/m <sup>2</sup>	60 bis 90 g/m <sup>2</sup> • 1 Blatt
Etiketten <sup>c</sup>	Letter, Legal, Oficio, Folio, A4, B5(JIS), B5(ISO), Executive, A5	Siehe hierzu den Abschnitt „Normalpapier“	120 bis 150 g/m <sup>2</sup> • 10 Blatt	120 bis 150 g/m <sup>2</sup> • 1 Blatt

# Technische Daten

Typ	Größe	Abmessungen	Druckmediengewicht / Kapazität <sup>a</sup>	
			Fach	Manuelle Zufuhr in Fach <sup>b</sup>
Karten	Letter, Legal, Oficio, Folio, A4, B5(JIS), B5(ISO), Executive, A5 Postkarte 4x6	Siehe hierzu den Abschnitt „Normalpapier“	121 to 163 g/m <sup>2</sup> (32 bis 43 lbs Bond) • 10 Blatt	121 to 163 g/m <sup>2</sup> (32 bis 43 lbs Bond) • 1 Blatt
Bankpost-Papier	Siehe hierzu den Abschnitt „Normalpapier“	Siehe hierzu den Abschnitt „Normalpapier“	• 10 Blatt	• 1 Blatt
Archivpapier	Siehe hierzu den Abschnitt „Normalpapier“	Siehe hierzu den Abschnitt „Normalpapier“	• 100 Blatt	• 1 Blatt
<b>Mindestgröße (benutzerdefiniert)</b>		76 x 127 mm (3 x 5 Zoll)	60 bis 163 g/m <sup>2</sup>	
<b>Maximalgröße (benutzerdefiniert)</b>		216 x 356 mm		

a. Die maximale Kapazität kann je nach Gewicht und Dicke des Druckmediums und den Umgebungsbedingungen variieren.

b. Jeweils ein einziges Blatt einlegen.

c. Die Glätte der in diesem Gerät verwendeten Etiketten muss zwischen 100 und 250 (Sheffield) liegen. Dies ist der numerische Glättegrad.

# Technische Daten

## Systemanforderungen

### Microsoft® Windows®

Betriebssystem	Voraussetzungen (empfohlen)		
	CPU	Arbeitsspeicher	Freier Festplattenspeicher
<b>Windows® XP</b>	Intel® Pentium® III 933 MHz (Pentium IV 1 GHz)	128 MB (256 MB)	1,5 GB
<b>Windows Server® 2003</b>	Intel® Pentium® III 933 MHz (Pentium IV 1 GHz)	128 MB (512 MB)	1,25 GB bis 2 GB
<b>Windows Server® 2008</b>	Intel® Pentium® IV 1 GHz (Pentium IV 2 GHz)	512 MB (2 GB)	10 GB
<b>Windows Vista®</b>	Intel® Pentium® IV 3 GHz	512 MB (1 GB)	15 GB
<b>Windows® 7</b>	Intel® Pentium® IV 1 GHz 32- oder 64-Bit-Prozessor oder höher	1 GB (2 GB)	16 GB
	<ul style="list-style-type: none"><li>• Unterstützung von DirectX® 9-Grafik mit 128 MB Speicher (zur Aktivierung des Designs „Aero“).</li><li>• DVD-R/W Laufwerk</li></ul>		
<b>Windows Server® 2008 R2</b>	Intel® Pentium® IV 1,4 GHz (x64) Prozessoren (2 GHz oder schneller)	512 MB (2 GB)	10 GB
<b>Windows® 8</b>	Intel® Pentium® IV 1 GHz 32- oder 64-Bit-Prozessor oder höher	2 GB	20 GB
<b>Windows® 8.1</b>	<ul style="list-style-type: none"><li>• Unterstützung von DirectX® 9-Grafik mit 128 MB Speicher (zur Aktivierung des Designs „Aero“).</li><li>• DVD-R/W Laufwerk</li></ul>		

# Technische Daten

Betriebssystem	Voraussetzungen (empfohlen)		
	CPU	Arbeitsspeicher	Freier Festplattenspeicher
Windows Server® 2012 Windows Server® 2012 R2	Intel® Pentium® IV 1,4 GHz (x64) Prozessoren (2 GHz oder schneller)	512 MB (2 GB)	32 GB



- Internet Explorer 6.0 oder höher ist die Mindestvoraussetzung für alle Windows-Betriebssysteme.
- Die Software kann nur von Benutzern mit Administratorrechten installiert werden.
- **Windows Terminal Services** ist mit Ihrem Gerät kompatibel.

## Mac

Betriebssystem	Voraussetzungen (empfohlen)		
	CPU	Arbeitsspeicher	Freier Festplattenspeicher
Mac OS X 10.5	<ul style="list-style-type: none"><li>• Intel® Prozessoren</li><li>• PowerPC G4/G5, 867 MHz oder schneller</li></ul>	512 MB (1 GB)	1 GB
Mac OS X 10.6	<ul style="list-style-type: none"><li>• Intel® Prozessoren</li></ul>	1 GB (2 GB)	1 GB
Mac OS X 10.7 – 10.9	<ul style="list-style-type: none"><li>• Intel® Prozessoren</li></ul>	2 GB	4 GB

# Technische Daten

## Linux

Elemente	Anforderungen
<b>Betriebssystem</b>	Red Hat Enterprise Linux 5, 6 Fedora 11, 12, 13, 14, 15, 16, 17, 18 openSUSE 11.0, 11.1, 11.2, 11.3, 11.4, 12.1, 12.2, 12.3 Ubuntu 10.04, 10.10, 11.04, 11.10, 12.04, 12.10 SUSE Linux Enterprise Desktop 10, 11 Debian 5.0, 6.0 Mint 13, 14
<b>CPU</b>	Pentium IV 2,4GHz (Intel Core™2)
<b>Arbeitsspeicher</b>	512 MB (1 GB)
<b>Freier Festplattenspeicher</b>	1 GB (2 GB)

# Technische Daten

## Netzwerkumgebung



Nur Drahtlos-Modelle (siehe „Funktionen nach Modell“ auf Seite 7).

Sie müssen am Gerät die Netzwerkprotokolle einrichten, um es als Netzwerkdrucker verwenden zu können. Die folgende Tabelle zeigt, welche Netzwerkumgebungen vom Gerät unterstützt werden.

Elemente	Technische Daten
<b>Netzwerkschnittstelle</b>	<ul style="list-style-type: none"><li>• 802.11b/g/n WLAN (nur M202xW)</li></ul>
<b>Netzwerkbetriebssystem</b>	<ul style="list-style-type: none"><li>• Windows Server 2003 /Server 2008/XP/Vista/7/8/Server 2008 R2</li><li>• Verschiedene Linux-Betriebssysteme</li><li>• Mac OS X 10.5–10.6</li></ul>
<b>Netzwerkprotokolle</b>	<ul style="list-style-type: none"><li>• TCP/IPv4</li><li>• DHCP, BOOTP</li><li>• DNS, WINS, Bonjour, SLP, UPnP</li><li>• Standard TCP/IP Printing (RAW), LPR, IPP, WSD</li><li>• SNMPv 1/2/3, HTTP, IPsec</li><li>• TCP/IPv6 (DHCP, DNS, RAW, LPR, SNMPv 1/2/3, HTTP, IPsec)</li></ul>
<b>WLAN-Sicherheit</b>	<ul style="list-style-type: none"><li>• Authentifizierung: Offenes System, Gemeinsamer Schlüssel, WPA Personal, WPA2 Personal (PSK)</li><li>• Verschlüsselung: WEP64, WEP128, TKIP, AES</li></ul>

# Konformitätshinweise

Dieses Gerät wurde für herkömmliche Arbeitsumgebungen konzipiert und entspricht bestimmten Konformitätsanforderungen.

## Hinweis zur Sicherheit des verwendeten Lasers

Der Drucker entspricht den in DHHS 21 CFR, Kapitel 1, Unterkapitel J für Laserprodukte der Klasse I (1) festgelegten US-Vorschriften. In anderen Ländern ist der Drucker gemäß den Vorschriften von IEC 60825-1: 2007 als Laserprodukt der Klasse I zugelassen.

Laserprodukte der Klasse I gelten als nicht gefährlich. Das Lasersystem und der Drucker sind so ausgelegt, dass Laserstrahlung während des Normalbetriebs, der Wartungsarbeiten durch Benutzer oder unter vorgeschriebenen Servicebedingungen oberhalb der Werte der Klasse I niemals auf Menschen einwirken kann.

## Warnung

Das Gerät niemals betreiben oder warten, wenn die Sicherheitsabdeckung der Laser- / Scannereinheit entfernt ist. Der unsichtbare reflektierte Strahl könnte Ihre Augen verletzen.

Beachten Sie bitte bei der Verwendung des Geräts die nachfolgenden Sicherheitsbestimmungen, um die Gefahr eines Feuers, eines elektrischen Schlags oder einer Verletzung auszuschließen:



CAUTION - CLASS 3B, INVISIBLE LASER RADIATION WHEN OPEN. AVOID EXPOSURE TO THE BEAM.  
DANGER - INVISIBLE LASER RADIATION WHEN OPEN. AVOID DIRECT EXPOSURE TO BEAM.  
DANGER - KLASSE 3B, UNSICHTBARE LASERSTRAHLUNG, WENN OFFEN. STRAHLENAUSSETZUNG VERMEIDEN.  
VORSICHT - UNSICHTBARE LASERSTRAHLUNG KLASSE 3 B, WENN ABDECKUNG GEÖFFNET. NICHT DEM STRAHL AUSSETZEN.  
ATTENZIONE - CLASSE 3B, RADIZIONI LASER INVISIBILI CON IL DISPOSITIVO APERTO. EVITARE L'ESPOSIZIONE AL RAGGIO.  
PRECAUCIÓN - RADIACIÓN LASER INVISIBLE DE CLASE 3B PRESENTE AL ABRIR. EVITE LA EXPOSICIÓN AL HAZ.  
PERIGO - CLASSE 3B, RADIÇÃO LASER INVISÍVEL AO ABRIR. EVITE EXPOSIÇÃO DIRECTA AO FEIXE.  
GEVAAR - KLASSE 3B, ONZICHTBARE LASERSTRALING INDIEN GEOPEND. VERMIJD BLOOTSTELLING AAN DE STRAAL.  
ADVARSEL - KLASSE 3B, USYNLIG LASERSTRÅLING VED ÅBNING. UNDGÅ UDSÆTTELSE FOR STRÅLING.  
ADVARSEL - KLASSE 3B, USYNLIG LASERSTRÅLING NÅR DEKSEL ÅPNES. UNNGÅ EKSPONERING FOR STRÅLEN.  
VARNING - KLASSE 3B OSYNLIG LASERSTRÅLNING NÅR DENNA DEL ÄR ÖPPNAD. STRÅLEN ÄR FARLIG.  
VAROITUS - LUOKAN 3B NÄKYMÄTTÖMÄLLE LASER-SÄTEILYÄ AVATTUNA. VÄLTÄ ALTISTUMISTA SÄTEELLE.  
注 意 - CLASS 3B. 严禁打开, 以免被不可见激光辐射  
泄漏灼伤  
주 의 - 열리면 등급 3B 비가시 레이저 방사선 이 방출됩니다.  
광선에 노출을 피하십시오.

## Ozonemission



Die Ozon-Emissionsrate dieses Produkts liegt unter 0,1 ppm. Da Ozon schwerer als Luft ist, sollte das Gerät an einem gut belüfteten Ort aufgestellt sein.

# Konformitätshinweise

## Strom sparen



Dieser Drucker verfügt über einen Stromsparmodus, der den Stromverbrauch verringert, wenn das Gerät nicht aktiv verwendet wird.

Wenn der Drucker über einen längeren Zeitraum keine Daten empfängt, wird der Stromverbrauch automatisch reduziert.

ENERGY STAR und das ENERGY STAR-Logo sind eingetragene Marken in den USA.

Weitere Informationen zum ENERGY STAR-Programm finden Sie unter <http://www.energystar.gov>

Bei Modellen, die gemäß ENERGY STAR zertifiziert sind, befindet sich das ENERGY STAR Etikett auf dem Gerät. Überprüfen Sie, ob Ihr Gerät gemäß ENERGY STAR zertifiziert ist.

## Wiederverwertung



Entsorgen Sie das Verpackungsmaterial dieses Produkts auf umweltverträgliche Weise.

## Nur China

### 回收和再循环

为了保护环境, 我们公司已经为废弃的产品建立了回收和再循环系统。我们会为您无偿提供回收同类废旧产品的服务。当您废弃您正在使用的产品时, 请您及时与授权耗材更换中心取得联系, 我们会及时为您提供服务。

Website: <http://www.samsung.com/cn/support/location/supportServiceLocation.do?page=SERVICE.LOCATION>

### 中国能效标识

型号	能效等级	典型能耗 (kW·h)
Xpress M2021	1	0.79
Xpress M2021W	1	0.85

依据国家标准 GB 25956-2010



# Konformitätshinweise

## Fachgerechte Entsorgung des Produkts (Waste Electrical & Electronic Equipment, WEEE)

**(Gilt für Länder mit Mülltrennung)**



Dieses Zeichen auf dem Produkt, auf Zubehör oder auf der Dokumentation zeigt an, dass das Produkt und sein elektronisches Zubehör (z. B. Ladegerät, Kopfhörer, USB-Kabel) nach Ende seiner Lebensdauer nicht mit anderem Haushaltsmüll entsorgt werden darf. Entsorgen Sie dieses Gerät und Zubehörteile bitte getrennt von anderen Abfällen, um der Umwelt bzw. der menschlichen Gesundheit nicht durch unkontrollierte Müllbeseitigung zu schaden. Helfen Sie mit, das Altgerät und Zubehörteile fachgerecht zu entsorgen, um die nachhaltige Wiederverwertung von stofflichen Ressourcen zu fördern.

Private Nutzer wenden sich an den Händler, bei dem das Produkt gekauft wurde, oder kontaktieren die zuständigen Behörden, um in Erfahrung zu bringen, wo sie das Altgerät bzw. Zubehörteile für eine umweltfreundliche Entsorgung abgeben können.

Geschäftliche Benutzer sollten sich an ihren Lieferanten wenden und die Bedingungen des Kaufvertrags prüfen. Dieses Produkt und elektronische Zubehörteile dürfen nicht zusammen mit anderem Gewerbemüll entsorgt werden.

## Nur die Vereinigten Staaten von Amerika

Elektronikabfälle nur über eine zugelassene Recyclingstelle entsorgen. Wo Sie die nächstgelegene Recyclingstelle finden, erfahren Sie auf unserer Website: [www.samsung.com/recyclingdirect](http://www.samsung.com/recyclingdirect) Oder rufen Sie an: (877) 278 - 0799

## State of California Proposition 65 Warning (US Only)

The California Safe Drinking Water and Toxic Enforcement Act requires the Governor of California to publish a list of chemicals known to the State of California to cause cancer or reproductive toxicity and requires businesses to warn of potential exposure to such chemicals.

WARNING: This product contains chemicals known to the State of California to cause cancer, birth defects or other reproductive harm.  
This appliance can cause low-level exposure to the chemicals, which can be minimized by operating the appliance in a well ventilated area.

# Konformitätshinweise

## Ausstrahlung von Funkfrequenzen

### FCC-Informationen für den Benutzer

---

Dieses Gerät entspricht Teil 15 der FCC-Bestimmungen. Der Betrieb unterliegt den folgenden zwei Bedingungen:

- Dieses Gerät darf keine schädigenden Störungen verursachen.
- Dieses Gerät muss Störungen empfangen können, selbst wenn diese ggf. Betriebsstörungen zur Folge haben.

Bei Tests wurde festgestellt, dass dieses Gerät den Grenzwerten eines digitalen Geräts der Klasse B gemäß Teil 15 der FCC-Bestimmungen entspricht. Diese Grenzwerte sind so definiert, dass sie ausreichenden Schutz gegen schädigende Störungen in einer Wohnumgebung gewährleisten. Von diesem Gerät wird Energie in Form von Funkfrequenzen erzeugt, verwendet und womöglich ausgestrahlt, die, falls das Gerät nicht ordnungsgemäß installiert und verwendet wird, zu Störungen des Funkverkehrs führen kann. Es kann nicht garantiert werden, dass in einer bestimmten Installation keine Störungen auftreten. Falls dieses Gerät den Rundfunk- oder Fernsehempfang stört, was durch Aus- und Einschalten des Geräts festgestellt werden kann, wird dem Benutzer empfohlen, die Störungen durch eine oder mehrere der folgenden Maßnahmen zu korrigieren:

- Richten Sie die Empfangsantenne neu aus oder bringen Sie sie an einem anderen Ort an.

- Erhöhen Sie den Abstand zwischen dem Gerät und dem Empfangsgerät.
- Schließen Sie das Gerät an einen anderen Stromkreis als den des Empfangsgeräts an.
- Wenn Sie Hilfe benötigen, wenden Sie sich an Ihren Vertragshändler oder an einen Rundfunk- und Fernsehtechniker.



Am Gerät vorgenommene Änderungen, die von dem für die Einhaltung der Bestimmungen verantwortlichen Hersteller nicht ausdrücklich genehmigt wurden, können die Betriebserlaubnis des Geräts erlöschen lassen.

### Kanadische Bestimmungen zu Funkstörungen

---

Dieses digitale Gerät erfüllt die Grenzwerte der Klasse B für Funkstörungen aus digitalen Geräten, wie sie in der Norm für Interferenzen verursachende Geräte, „Digital Apparatus“, ICES-003, von Industry and Science Canada festgelegt wurden.

Cet appareil numérique respecte les limites de bruits radioélectriques applicables aux appareils numériques de Classe B prescrites dans la norme sur le matériel brouilleur : « Appareils Numériques », ICES-003 édictée par l'Industrie et Sciences Canada.

# Konformitätshinweise

## Vereinigte Staaten von Amerika

### US-Bundesbehörde für Kommunikation (FCC)

#### Sendeanlage gemäß Teil 15 der FCC-Bestimmungen

In Ihrem Druckersystem befinden sich u. U. Niederleistungsgeräte zur drahtlosen Kommunikation über hochfrequente Strahlung, die im Frequenzbereich von 2,4/5 GHz arbeiten. Dieser Abschnitt ist nur zu beachten, wenn die entsprechenden Geräte vorhanden sind. Diese Angabe finden Sie auf dem Typenschild des Systems.

In Ihrem System enthaltene drahtlose Kommunikationsgeräte sind nur dann für die Verwendung in den Vereinigten Staaten von Amerika zugelassen, wenn auf dem Typenschild des Systems eine FCC-Kennnummer vorhanden ist.

In einer allgemeinen FCC-Richtlinie wird ein Sicherheitsabstand von 20 cm zwischen dem Gerät und dem menschlichen Körper (außer Gliedmaßen) vorgeschrieben. Wenn die drahtlosen Geräte eingeschaltet sind, sollte der Benutzer einen Abstand von mindestens 20 cm zu diesem Gerät einhalten. Die Leistungsabgabe des oder der in Ihrem Drucker enthaltenen drahtlosen Geräte liegt weit unter dem in den FCC-Bestimmungen festgelegten Grenzwert für die Belastung durch hochfrequente Strahlung.

Dieser Sendeapparat darf nicht in Verbindung mit einer anderen Antenne oder einem anderen Sendeapparat betrieben werden.

Der Betrieb dieses Geräts unterliegt zwei Bedingungen: (1) Es erzeugt keine schädigenden bzw. störenden Interferenzen. (2) Es muss alle eingehenden Interferenzen empfangen, selbst wenn diese ggf. Betriebsstörungen zur Folge haben.



Drahtlose Geräte müssen nicht vom Benutzer gewartet werden. Nehmen Sie keinerlei Änderungen an drahtlosen Geräten vor. Die Manipulation eines drahtlosen Geräts führt zum Erlöschen der Betriebserlaubnis. Wenden Sie sich zu Wartungszwecken an den Hersteller.

### FCC-Erklärung für die Verwendung drahtlos betriebener LANs



Bei der Installation oder beim Betrieb dieser Kombination aus Sendeapparat und Antenne kann der Grenzwert von 1 mW/cm<sup>2</sup> für die Belastung durch hochfrequente Strahlung überschritten werden, wenn der Abstand zur Antenne zu gering ist. Daher sollte der Benutzer immer einen Sicherheitsabstand von 20 cm zur Antenne einhalten. Dieses Gerät darf nicht mit einer anderen Sendeanlage oder einer anderen Sendeantenne verbunden werden.

# Konformitätshinweise

## Nur Russland/Kasachstan/Belarus

**EAC** TOO «SAMSUNG ELECTRONICS KZ AND CENTRAL ASIA» (САМСУНГ ЭЛЕКТРОНИК КЗ ЭНД ЦЕНТРАЛ ЭЙЖА)  
Юридический адрес:  
Республика Казахстан, город Алматы, пр. Аль Фараби, д. 36, 3,4 этажи

**EAC** «SAMSUNG ELECTRONICS KZ AND CENTRAL ASIA» (САМСУНГ ЭЛЕКТРОНИК КЗ ЭНД ЦЕНТРАЛ ЭЙЖА) ЖШС  
Заңды мекен-жайы:  
Қазақстан Республикасы, Алматы қ., Әл-Фараби даңғылы, 36, 3,4-қабаттар

## Nur Deutschland

Das Gerät ist nicht für die Benutzung am Bildschirmarbeitsplatz gemäß BildscharbV vorgesehen.

## Nur Türkei

- RoHS  
EEE Yönetmeliğine Uygundur.  
This EEE is compliant with RoHS.
- Bu ürünün ortalama yaşam süresi 7 yıl, garanti süresi 2 yıldır.

## Nur Thai

This telecommunication equipment conforms to NTC technical requirement.

## Austausch des montierten Steckers (nur Großbritannien)

### Wichtig

Das Netzkabel für dieses Gerät ist mit einem herkömmlichen Stecker (BS 1363) ausgerüstet, der mit einer 13-A-Sicherung abgesichert ist. Wenn Sie die Sicherung prüfen und austauschen, müssen Sie sie durch die korrekte 13-A-Sicherung ersetzen. Anschließend müssen Sie die Abdeckung der Sicherung wieder anbringen. Sie dürfen die Stecker ohne geeignete Abdeckung der Sicherung nicht verwenden. Falls Sie die Abdeckung verloren haben, besorgen Sie zunächst eine geeignete Abdeckung für die Sicherung und montieren diese, bevor Sie den Stecker wieder verwenden.

Wenden Sie sich an den Fachhändler, bei dem Sie das Gerät erworben haben.

Der mit 13 Ampere abgesicherte Stecker ist der am häufigsten in Großbritannien eingesetzte Stecker und sollte die geeignete Wahl sein. In einigen, hauptsächlich älteren Gebäuden gibt es jedoch keine normalen Steckdosen für 13-A-Stecker. In diesen Fällen benötigen Sie einen geeigneten Steckeradapter. Entfernen Sie nicht den gegossenen Stecker.

# Konformitätshinweise



Wenn Sie den gegossenen Stecker abschneiden, sollten Sie ihn sofort entsorgen. Es ist nicht möglich oder zulässig, den Stecker erneut zu verkabeln und anzuschließen, sonst besteht die Gefahr eines elektrischen Schlags, wenn Sie den Stecker in eine Steckdose stecken.

## Wichtige Warnung



Dieses Gerät muss geerdet werden.

Die Adern im Netzkabel sind wie folgt farbcodiert:

- **Grün und gelb:** Erde
- **Blau:** N-Leiter
- **Braun:** Spannungsführender Leiter

Gehen Sie wie folgt vor, wenn die Adern im Netzkabel nicht den auf dem Stecker markierten Farben entsprechen:

Schließen Sie das grün-gelbe Kabel an den Stift an, der entweder mit „E“ oder dem Sicherheitssymbol für die Erdung beschriftet ist oder der grün und grün oder gelb ist.

Schließen Sie das blaue Kabel an den Stift an, der mit „N“ beschriftet oder schwarz ist.

Schließen Sie das braune Kabel an den Stift an, der mit „L“ beschriftet oder rot ist.

Im Stecker, Adapter oder auf der Verteilerplatine muss sich eine 13-A-Sicherung befinden.

## CE-Konformitätserklärung (EU-Mitgliedsstaaten)

### Prüfung und Zertifizierung

- Wir, Samsung Electronics, erklären hiermit, dass die Produkte der [M202x series] den wesentlichen Anforderungen und allen anderen relevanten Bestimmungen der folgenden Richtlinien entsprechen: Niederspannungsrichtlinie (2006/95/EC), EMV-Richtlinie (2004/108/EC).
- Hiermit erklärt Samsung Electronics, dass dieses [M202xW series] Gerät die wesentlichen Anforderungen und weitere Normen der R&TTE-Richtlinie (1999/5/EG) erfüllt.



Die Konformitätserklärung kann unter [www.samsung.com](http://www.samsung.com) eingesehen werden. Wählen Sie „Support“ > „Download-Center“ und geben Sie den Namen Ihres Druckers (MFP) ein, um das EU-Dokument aufzurufen.

**01.01.1995:**Richtlinie 2006/95/EC des Rates zur Angleichung der Rechtsvorschriften der Mitgliedsstaaten für Niederspannungsgeräte.

**01.01.1996:**Richtlinie 2004/108/EC des Rates zur Angleichung der Rechtsvorschriften der Mitgliedsstaaten über die elektromagnetische Verträglichkeit.

# Konformitätshinweise

**9. März 1999:** Richtlinie 1999/5/EC des Rates über Funkanlagen und Telekommunikationsendeinrichtungen und die gegenseitige Anerkennung ihrer Konformität. Eine komplette Erklärung mit Definitionen der relevanten Richtlinien und Normen kann bei Ihrem Vertreter von Samsung Electronics Co., Ltd. angefordert werden.

## EC-Zertifizierung

---

Zertifizierung gemäß 1999/5/EC Radio Equipment & Telecommunications Terminal Equipment Directive (FAX) (EU-Richtlinie zu Funkanlagen und Telekommunikationsendeinrichtungen)

Diesem Samsung-Produkt wird durch Samsung bescheinigt, dass es gemäß der Richtlinie 1999/5/EC konform ist mit den Standards für paneuropäische Einzelanschlüsse an das öffentliche Telefonnetz (PSTN - Public Switched Telephone Network). Das Produkt ist so konstruiert, dass es an öffentlichen Telefonnetzen und kompatiblen Nebenstellenanlagen der europäischen Länder angeschlossen und betrieben werden kann:

Bei Problemen wenden Sie sich bitte zunächst an das Euro QA Lab von Samsung Electronics Co., Ltd.

Das Produkt ist gemäß TBR21 getestet worden. Um bei der Nutzung und Verwendung von Endgeräten, die mit diesem Standard konform sind, Hilfestellung zu geben, hat das ETSI (European Telecommunication Standards Institute) ein konsultatives Dokument herausgegeben (EG 201 121). Es enthält Hinweise und listet weitere Erfordernisse auf, um die Netzwerk-Kompatibilität mit TBR21-Endgeräten zu gewährleisten. Das Produkt ist so konstruiert, dass es alle relevanten und in diesem Dokument aufgeführten Anforderungen erfüllt bzw. vollständig damit kompatibel ist.

## Informationen zur Funkzulassung in Europa (für Produkte mit Sendeanlagen, die von der EU zugelassen wurden)

---

In Ihrem Druckersystem für den privaten oder kommerziellen Gebrauch können Niederleistungsgeräte zur drahtlosen Kommunikation über hochfrequente (HF) Strahlung verbaut sein, die im Frequenzbereich von 2,4/5 GHz betrieben werden. Dieser Abschnitt ist nur zu beachten, wenn die entsprechenden Geräte vorhanden sind. Diese Angabe finden Sie auf dem Typenschild des Systems.



Die im System ggf. vorhandenen drahtlosen Geräte dürfen nur dann in EU-Ländern und angegliederten Bereichen verwendet werden, wenn das System mit dem CE-Kennzeichen versehen ist.

# Konformitätshinweise

Die Leistungsabgabe des oder der in Ihrem Drucker enthaltenen drahtlosen Kommunikationsgeräte liegt weit unter dem von der EU in der R&TTE-Richtlinie festgelegten Grenzwert für die Belastung durch hochfrequente Strahlung.

## Europäische Staaten, in denen der drahtlose Betrieb gestattet ist:

EU-Länder

## Europäische Staaten, in denen der Betrieb eingeschränkt gestattet ist:

EU

EEA/EFTA-Länder

Derzeit keine Beschränkung

## Angaben zur Konformität

### Hinweise zu drahtlosen Kommunikationsgeräten

In Ihrem Druckersystem befinden sich u. U. Niederleistungsgeräte zur drahtlosen Kommunikation über hochfrequente Strahlung, die im Frequenzbereich von 2,4/5 GHz arbeiten. Der folgende Abschnitt enthält allgemeine Hinweise, die beim Betrieb eines drahtlosen Kommunikationsgeräts zu beachten sind.

Zusätzliche Beschränkungen, Vorsichtsmaßnahmen und Hinweise für bestimmte Länder finden Sie in den Abschnitten zu den entsprechenden Ländern (oder Ländergruppen). Die drahtlosen Geräte in Ihrem System sind nur für den Betrieb in den Ländern zugelassen, die in den Hinweisen zur Funkzulassung auf dem Aufkleber mit den Systemspezifikationen aufgeführt sind. Wenn das Land, in dem Sie das drahtlose Gerät verwenden, nicht aufgeführt ist, wenden Sie sich bezüglich der entsprechenden Anforderungen an Ihre lokale Funkzulassungsbehörde. Für drahtlose Geräte gelten genaue Zulassungsbestimmungen, und möglicherweise ist die Verwendung nicht gestattet.

# Konformitätshinweise

Die Leistungsabgabe der in Ihrem Drucker enthaltenen drahtlosen Geräte liegt weit unter den derzeit bekannten Grenzwerten für die Belastung durch hochfrequente Strahlung. Da die drahtlosen Geräte (die möglicherweise in Ihrem Drucker enthalten sind) weniger Strahlung abgeben als in den Sicherheitsvorschriften für hochfrequente Strahlung zugelassen ist, geht der Hersteller davon aus, dass diese Geräte keine Gefahr darstellen. Unabhängig vom Strahlungsniveau sollte während des normalen Gebrauchs möglichst wenig Kontakt mit dem menschlichen Körper bestehen.

Als allgemeine Richtlinie wird die Einhaltung eines Sicherheitsabstands von 20 cm zwischen dem Gerät und dem menschlichen Körper (außer Gliedmaßen) empfohlen. Wenn die drahtlosen Geräte eingeschaltet sind und Daten senden, sollte der Benutzer einen Abstand von mindestens 20 cm zu diesem Gerät einhalten.

Dieser Sendeapparat darf nicht in Verbindung mit einer anderen Antenne oder einem anderen Sendeapparat betrieben werden.

Unter bestimmten Bedingungen gelten besondere Einschränkungen für drahtlose Geräte. Nachfolgend sind Beispiele gängiger Einschränkungen aufgeführt:



Die drahtlose Funkkommunikation kann die Funktionsweise der Einrichtungen in Verkehrsflugzeugen stören. Die aktuellen Vorschriften für den Flugverkehr verlangen, dass drahtlose Geräte in Flugzeugen ausgeschaltet bleiben. Zu diesen Geräten gehören z. B. IEEE 802.11- (auch drahtloses Ethernet genannt) und Bluetooth-Kommunikationsgeräte.



In Umgebungen, in denen die Gefahr einer Störung anderer Geräte oder Dienste schädlich ist oder als schädlich eingestuft wird, kann die Möglichkeit des Betriebs eines drahtlosen Geräts eingeschränkt bzw. gänzlich unzulässig sein. Dazu gehören z. B. Flughäfen, Krankenhäuser und Umgebungen mit entzündlichen Gasen. Sollten Sie sich bezüglich der für den Betrieb von drahtlosen Geräten geltenden Einschränkungen unsicher sein, wenden Sie sich für den Erhalt einer Genehmigung an die zuständige Behörde, bevor Sie ein drahtloses Gerät verwenden oder einschalten.



Die für den Betrieb von drahtlosen Geräten geltenden Einschränkungen variieren von Land zu Land. Da Ihr System mit einem drahtlosen Gerät ausgestattet ist, wenden Sie sich vor Reiseantritt bei Unklarheiten bezüglich der für den Betrieb eines drahtlosen Gerätes im Zielland geltenden Einschränkungen an die zuständigen Funkzulassungsbehörden.



Wenn Ihr System mit einem intern integrierten drahtlosen Gerät ausgestattet ist, betreiben Sie das drahtlose Gerät nur, wenn alle Abdeckungen und Abschirmungen vorhanden sind und das System vollständig montiert ist.



Drahtlose Geräte müssen nicht vom Benutzer gewartet werden. Nehmen Sie keinerlei Änderungen an drahtlosen Geräten vor. Die Manipulation eines drahtlosen Geräts führt zum Erlöschen der Betriebserlaubnis. Wenden Sie sich zu Wartungszwecken an den Hersteller.



# Konformitätshinweise



Verwenden Sie ausschließlich Treiber, die für das Land, in dem das Gerät verwendet wird, zugelassen sind. Weitere Informationen finden Sie im Systemwiederherstellungs-Kit oder beim technischen Support des Herstellers.

## Nur Israel

מס' אישור אלחוטי של משרד התקשורת הוא 51-28466  
אסור להחליף את האנטנה המקורית של המכשיר,  
ולא לעשות בו כל שינוי טכני אחר.

# Konformitätshinweise

Nur China

## 产品中有毒有害物质或元素的名称及含量

部件名称	有毒有害物质或元素					
	铅 (Pb)	汞 (Hg)	镉 (Cd)	六价铬 (Cr <sup>6+</sup> )	多溴联苯 (PBB)	多溴联苯醚 (PBDE)
塑料	○	○	○	○	○	○
金属 (机箱)	X	○	○	○	○	○
印刷电路部件 (PCA)	X	○	○	○	○	○
电缆 / 连接器	X	○	○	○	○	○
电源设备	X	○	○	○	○	○
电源线	X	○	○	○	○	○
机械部件	X	○	○	○	○	○
卡盒部件	X	○	○	○	○	○
定影部件	X	○	○	○	○	○
扫描仪部件 - CCD (如果有)	X	X	○	○	○	○
扫描仪部件 - 其它 (如果有)	X	○	○	○	○	○
印刷电路板部件 (PBA)	X	○	○	○	○	○
墨粉	○	○	○	○	○	○
滚筒	○	○	○	○	○	○

○：表示该有毒有害物质在该部件所有均质材料中的含量均在 SJ/T 11363-2006 标准规定的限量要求以下。

X：表示该有毒有害物质至少在该部件的某一均质材料中的含量超出 SJ/T 11363-2006 标准规定的限量要求。

以上表为目前本产品含有有毒有害物质的信息。本信息由本公司的配套厂家提供，经本公司审核后而做成，本产品的部分部件含有有毒有害物质，这些部件是在现有科学技术水平下暂时无可替代物质，但三星电子将会一直为满足 SJ/T 11363-2006 标准而做不懈的努力。

# Copyright

© 2013 Samsung Electronics Co., Ltd. Alle Rechte vorbehalten.

Dieses Benutzerhandbuch dient ausschließlich zu Informationszwecken. Alle hier enthaltenen Informationen können jederzeit ohne vorherige Ankündigung geändert werden.

Samsung Electronics haftet nicht für direkte oder indirekte Schäden infolge oder in Verbindung mit der Benutzung dieses Benutzerhandbuches.

- Samsung und das Samsung-Logo sind Marken von Samsung Electronics Co., Ltd.
- Microsoft, Windows, Windows Vista, Windows 7, Windows 8 und Windows Server 2008 R2 sind eingetragene Marken oder Marken der Microsoft Corporation.
- Google, Picasa, Google Docs, Android und Gmail sind entweder eingetragene Markenzeichen oder Marken von Google Inc.
- Google Cloud Print ist ein Markenzeichen von Google Inc.
- iPad, iPhone, iPod Touch, Mac und Mac OS sind Warenzeichen von Apple Inc., registriert in den Vereinigten Staaten von Amerika und anderen Ländern.  
AirPrint und das AirPrint-Logo sind Markenzeichen von Apple Inc.
- Alle anderen Marken- oder Produktnamen sind Marken ihrer jeweiligen Firmen oder Organisationen.

Informationen zur Open-Source-Lizenz finden Sie in der Datei „**LICENSE.txt**“ auf der mitgelieferten CD-ROM.

**REV. 4.00**

# Bedienungsanleitung

---

Samsung Printer *Xpress*

M202x series

## ERWEITERT

In dieser Anleitung finden Sie Informationen zur Installation unter verschiedenen Betriebssystemen, zur erweiterten Konfiguration, zum Betrieb und Bedienung sowie zu Problemlösungen.

Je nach Modell oder Land sind möglicherweise nicht alle Funktionen verfügbar.

## GRUNDLEGENDES

In dieser Anleitung finden Sie Informationen zur Installation unter Windows, zur grundlegenden Bedienung und zu Problemlösungen.



## 1. Software Installation

Installation für Mac	88
Neuinstallation für Mac	89
Installation unter Linux	90
Neuinstallation unter Linux	91



## 2. Mit einem Netzwerk verbundenen Gerät

Hilfreiche Netzwerkprogramme	93
Drahtgebundenes Netzwerk einrichten	94
IPv6 Konfiguration	95
Kabelloses Netzwerk-Setup	97
Samsung Mobile Print (mobiles Drucken)	127
So benutzen Sie die NFC-Funktion	128
Google Cloud Print™	130
AirPrint	133



## 3. Sonderfunktionen

Höhenanpassung	136
Standardeinstellungen für Drucken ändern	137
Das Gerät als Standardgerät festlegen	138
Erweiterte Druckfunktionen verwenden	139
Drucken unter Mac	146
Drucken unter Linux	148



## 4. Nützliche Verwaltungsprogramme

Auf Verwaltungsprogramme zugreifen	151
Easy Capture Manager	152
Samsung AnyWeb Print	153
Easy Eco Driver	154
SyncThru™ Web Service verwenden	155
Samsung Easy Printer Manager verwenden	158
Samsung-Druckerstatus verwenden	162
Samsung Printer Experience verwenden	164



## 5. Problemlösung

<b>Probleme mit dem Papiereinzug</b>	<b>172</b>
<b>Probleme mit der Stromversorgung und den Kabelanschlüssen</b>	<b>173</b>
<b>Druckerprobleme</b>	<b>174</b>
<b>Probleme mit der Druckqualität</b>	<b>179</b>
<b>Betriebssystem-Probleme</b>	<b>187</b>



# 1. Software Installation

Dieses Kapitel beschreibt, wie Sie wichtige und hilfreiche Software auf Ihrem Rechner installieren, die Sie im Zusammenhang mit dem Drucker benutzen, sofern dieser per Kabel angeschlossen ist. Ein lokal angeschlossenes Gerät ist ein Gerät, das direkt mit einem Kabel an Ihrem Computer angeschlossen ist.

- **Installation für Mac** 88
- **Neuinstallation für Mac** 89
- **Installation unter Linux** 90
- **Neuinstallation unter Linux** 91



- Wenn Ihr Rechner unter dem Betriebssystem Windows läuft: Sie finden eine Beschreibung der Treiberinstallation in „Lokales Installieren des Treibers“ auf Seite 24.
- Verwenden Sie nur ein USB-Kabel mit einer maximalen Länge von 3 Meter.

# Installation für Mac

- 1 Vergewissern Sie sich, dass das Gerät an den Computer angeschlossen und eingeschaltet ist.
- 2 Legen Sie die mitgelieferte Software-CD in das CD-ROM-Laufwerk ein.

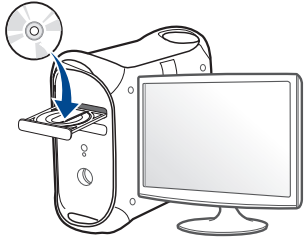

- 3 Doppelklicken Sie auf das CD-ROM-Symbol, das auf dem Mac-Desktop angezeigt wird.
  - Bei Mac OS X 10.8 auf das CD-ROM-Symbol doppelklicken, das im **Finder** angezeigt wird.
- 4 Doppelklicken Sie auf den Ordner **MAC\_Installer** und dort auf das Symbol > **Installer OS X**.
- 5 Klicken Sie auf die Schaltfläche **Fortfahren**.
- 6 Lesen Sie die Lizenzvereinbarung und klicken Sie auf **Fortfahren**.
- 7 Klicken Sie auf die Schaltfläche **Einverstanden** um der Lizenzvereinbarung zuzustimmen.

- 8 Klicken Sie auf **Installieren**. Alle notwendigen Komponenten für den Betrieb des Geräts werden installiert.  
Wenn Sie **Benutzerdefiniert** anklicken, können Sie einzelne Komponenten für die Installation auswählen.
- 9 Geben Sie das Passwort ein und klicken Sie auf **OK**.
- 10 Wählen **Per USB angeschlossener Drucker** in der **Art des Druckeranschlusses** und klicken Sie dann auf die Taste **Fortfahren**.
- 11 Klicken Sie auf die Taste **Drucker hinzufügen**, um Ihren Drucker auszuwählen und fügen Sie ihn Ihrer Druckerliste hinzu.
- 12 Wenn die Installation abgeschlossen ist, klicken Sie auf **Schließen**.



# Neuinstallation für Mac

Wenn der Druckertreiber nicht ordnungsgemäß funktioniert, deinstallieren Sie ihn und installieren Sie ihn anschließend neu.

- 1** Öffnen Sie den Ordner **Programme** und dann > **Samsung** > **Drucker-Software-Deinstallieren**.
- 2** Um die Software zu deinstallieren, auf **Fortfahren** klicken.
- 3** Markieren Sie das Programm, das Sie löschen wollen, und klicken Sie auf **Deinstallieren**.
- 4** Geben Sie das Passwort ein und klicken Sie auf **OK**.
- 5** Wenn die Installation abgeschlossen ist, klicken Sie auf **Schließen**.



Wenn ein Gerät bereits hinzugefügt ist, löschen Sie es aus den Einträgen unter **Drucker-Dienstprogramm** oder **Drucken & Faxen**.

# Installation unter Linux

Sie müssen die Linux-Softwarearchive von der Samsung-Website herunterladen, um die Druckersoftware zu installieren (<http://www.samsung.com> > Produkt finden > Support oder Downloads).

## Installieren des Unified Linux Driver



Sie müssen sich als Super-User (root) anmelden, um die Gerätesoftware installieren zu können. Wenn Sie kein Super-User-Passwort besitzen, wenden Sie sich an Ihren Systemadministrator.

- 1 Vergewissern Sie sich, dass das Gerät an den Computer angeschlossen und eingeschaltet ist.
- 2 Das **Unified Linux Driver** Paket auf Ihr System kopieren.
- 3 Öffnen Sie das Terminal-Programm und gehen Sie zu dem Ordner, in dem Sie das Paket kopiert haben.
- 4 Entpacken Sie das Paket.
- 5 Gehen Sie zum Ordner **uld**.
- 6 Ausführungsbeispiel **"./install.sh"** (Wenn Sie nicht als Stammverzeichnis angemeldet sind, führen Sie den Befehl mit **sudo** als **"sudo ./install.sh"**) aus

- 7 Fahren Sie mit der Installation fort.
- 8 Ist die Installation beendet, starten Sie das Druck-Dienstprogramm (Gehen Sie auf **System > Administration > Printing** oder **"system-config-printer"** Ausführungsbefehl im Terminal-Programm ausführen).
- 9 Klicken Sie auf die Schaltfläche **Add**.
- 10 Wählen Sie einen Drucker.
- 11 Klicken Sie auf die Taste **Weiter**, und fügen Sie ihn zu Ihrem System hinzu.

# Neuinstallation unter Linux

Wenn der Druckertreiber nicht ordnungsgemäß funktioniert, deinstallieren Sie ihn und installieren Sie ihn anschließend neu.

- 1 Öffnen Sie das Programm **Terminal**.
- 2 Gehen Sie zum Ordner **uld**, den Sie vom **Unified Linux Driver** Paket entpackt haben.
- 3 Ausführungsbefehl **"./uninstall.sh"** (Wenn Sie nicht als Stammverzeichnis angemeldet sind, führen Sie den Befehl mit **sudo** als **"sudo ./uninstall.sh"**) aus
- 4 Fahren Sie mit der Deinstallation fort.



## 2. Mit einem Netzwerk verbundenen Gerät

Dieses Kapitel beschreibt Schritt-für-Schritt die Einrichtung eines Netzwerk verbundenen Geräts und die Software.

- **Hilfreiche Netzwerkprogramme** 93
- **Drahtgebundenes Netzwerk einrichten** 94
- **IPv6 Konfiguration** 95
- **Kabelloses Netzwerk-Setup** 97
- **Samsung Mobile Print (mobiles Drucken)** 127
- **So benutzen Sie die NFC-Funktion** 128
- **Google Cloud Print™** 130
- **AirPrint** 133



Unterstützte optionale Geräte und Funktionen können je nach Modell unterschiedlich sein (siehe „Funktionen nach Modell“ auf Seite 7).

# Hilfreiche Netzwerkprogramme

Es stehen verschiedene Programme zur Verfügung, um die Netzwerkeinstellungen einfach in einer Netzwerkumgebung einzurichten. Es ermöglicht hauptsächlich dem Netzwerk-Administrator mehrerer Rechner im Netzwerk zu verwalten.



- Bevor Sie die folgenden Programme anwenden, richten Sie zunächst die IP-Adresse ein.
- Einige Funktionen und optional Waren stehen möglicherweise, je nach Modell oder Land, nicht zur Verfügung (siehe „Funktionen nach Modell“ auf Seite 7).

## SyncThru™ Web Service

In Ihrem netzwerkfähigen Gerät ist ein Webserver integriert, mit dem Sie folgende Aufgaben durchführen können (siehe „Konfiguration der IPv6-Adresse“ auf Seite 96):

- Prüfen Sie die Informationen zum Verbrauchsmaterial und den Status.
- Passen Sie die Geräteeinstellungen an.
- Konfigurieren Sie die verschiedenen Netzwerkparameter, die zum Verbinden des Geräts in verschiedenen Netzwerkumgebungen erforderlich sind.

## SyncThru™ Web Admin Service

Eine webbasierte Druckermanagement-Lösung für Netzwerkadministratoren. SyncThru™ Web Admin Service sorgt für eine effiziente Handhabung der ins Netzwerk eingebundenen Geräte und gibt Ihnen die Möglichkeit, Netzwerkgeräte von jedem Standort mit Zugang zum Unternehmensnetzwerk aus zu überwachen und bei Fehlern wieder instandzusetzen.

- Laden Sie dieses Programm herunter von <http://solution.samsungprinter.com>.

# Drahtgebundenes Netzwerk einrichten

## Drucken eines Netzwerk-Konfigurationsberichts

Vom Bedienfeld des Geräts aus, können Sie einen **Netzwerk-Konfigurationsbericht** drucken, der die aktuelle Netzwerkeinstellungen des Geräts auflistet. Dies wird Ihnen helfen, ein Netzwerk einzurichten.

- Die Taste  (**WPS**) auf dem Bedienfeld für länger als 10 Sekunden drücken.

Mittels dieses **Netzwerk-Konfigurationsberichts**, finden Sie die MAC-Adresse und IP-Adresse Ihres Geräts.

Zum Beispiel:

- MAC-Adresse: 00:15:99:41:A2:78
- IP-Adresse: 165.254.192.192

# IPv6 Konfiguration



**IPv6** ist eigentlich nur von Windows Vista oder höher ordnungsgemäß unterstützt.

In der IPv6-Netzwerkumgebung, folgen Sie dem nächsten Schritt, um die IPv6-Adresse zu verwenden.

## Vom SyncThru™ Web Service

### IPv6 aktivieren

- 1 Starten Sie in Windows einen Webbrowser, z. B. Internet Explorer. Geben Sie die IP-Adresse des Geräts (`http://xxx.xxx.xxx.xxx`) in das Adressfeld ein und drücken Sie auf die Eingabetaste oder klicken Sie auf **Wechseln zu**.
- 2 Falls Sie sich zum ersten Mal bei **SyncThru™ Web Service** anmelden, müssen Sie sich als Administrator anmelden. Geben Sie die unten stehende Standard-ID und das unten stehende Passwort ein. Aus Sicherheitsgründen empfehlen wir, das Standard-Passwort zu ändern.
  - **ID: admin**
  - **Passwort: sec00000**

- 3 Wenn das Fenster **SyncThru™ Web Service** geöffnet wird, bewegen Sie den Mauszeiger auf **Einstellungen** in der oberen Menüleiste und klicken Sie dann auf **Netzwerkeinstellungen**.
- 4 Klicken Sie auf **TCP/IPv6** im linken Bereich der Website.
- 5 Um IPv6 zu aktivieren, das Kontrollkästchen **IPv6-Protokoll** mit einem Häkchen versehen.
- 6 Klicken Sie auf die Schaltfläche **Übernehmen..**
- 7 Schalten Sie das Gerät aus und wieder ein.



- Sie können auch DHCPv6 einrichten.
- IPv6-Adresse manuell festlegen:  
Aktivieren Sie das Kontrollkästchen **Manuell Adresse**. Daraufhin ist das Textfeld **Adresse/Präfix** verfügbar. Geben Sie den Rest der Adresse ein (z. B.: `3FFE:10:88:194::AAAA`. Hierbei steht „A“ für die Hexadezimalwert 0 bis 9 und A bis F).

# IPv6 Konfiguration

## Konfiguration der IPv6-Adresse

- 1 Starten Sie einen Webbrowser wie etwa Internet Explorer, der die IPv6-Adressierung als URL unterstützt.
- 2 Wählen Sie aus den IPv6 Adressen (**Link-local Address**, **Stateless Address**, **Stateful Address**, **Manual Address**) vom **Netzwerkkonfigurationsbericht** (siehe „Drucken eines Netzwerk-Konfigurationsberichts“ auf Seite 94).
  - **Link-local Address**: Selbst-konfigurierte lokale IPv6-Adresse (Adresse beginnt mit FE80).
  - **Stateless Address**: Automatisch konfigurierte IPv6-Adresse durch einen Netzwerk-Router.
  - **Stateful Address**: Von einem DHCPv6-Server konfigurierte IPV6-Adresse.
  - **Manual Address**: Durch einen Benutzer manuell konfigurierte IPv6-Adresse.
- 3 Geben Sie die IPv6-Adressen ein (z. B.: http://[FE80::215:99FF:FE66:7701]).



Die Adresse muss zwischen eckigen Klammern „[ ]“ stehen.



# Kabelloses Netzwerk-Setup



Stellen Sie sicher, dass Ihr Gerät drahtlose Netzwerke unterstützt. Eine drahtlose Vernetzung steht möglicherweise, je nach Modell, nicht zur Verfügung (siehe „Funktionen nach Modell“ auf Seite 7).

## Erste Schritte

### Ihre Art von Netzwerk verstehen

Normalerweise kann jeweils nur eine Verbindung zwischen Ihrem Computer und dem Gerät bestehen.



#### Infrastruktur-Modus

Dies ist eine Umgebung, die in der Regel für Zuhause und SOHOs (Small Office / Home Office) verwendet wird. Dieser Modus verwendet einen Zugangspunkt, um mit dem drahtlosen Gerät zu kommunizieren.



#### Ad-Hoc-Modus

In diesem Modus wird kein Zugriffspunkt verwendet. Der Computer und das Gerät kommunizieren dabei per Drahtlosverbindung direkt miteinander.

### Name des kabellosen Netzwerks und das Netzwerk-Passwort

Kabellose Netzwerke erfordern höhere Sicherheit, so dass, wenn ein Zugangspunkt zum ersten Mal einrichten wird, ein Netzwerk-Name (SSID), eine Art der Sicherheit, und ein Passwort für das Netzwerk erstellt werden muss. In Bezug auf diese Informationen setzen Sie sich mit Ihrem Netzwerkadministrator in Verbindung, bevor Sie mit der Installation des Geräts beginnen.



# Kabelloses Netzwerk-Setup

## Einführung für die kabellosen Setup-Methoden



Sie können WLAN-Einstellungen entweder vom Gerät oder dem Computer aus vornehmen. Wählen Sie die Einstellungsmethode aus der unten stehenden Tabelle.

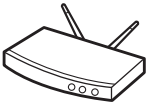

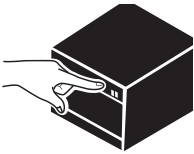
Einige WLAN-Installationsarten stehen möglicherweise, je nach Modell oder Land, nicht zur Verfügung.

Setup-Methode	Verbindungsmethode	Beschreibung & Referenz
<b>Mit Zugriffspunkt (Access Point)</b> 	<b>Vom Computer aus</b> 	<p>Für Benutzer von Windows: siehe „Zugriffspunkt via USB-Kabel“ auf Seite 103.</p> <p>Für Benutzer von Windows: siehe „Zugriffspunkt ohne USB-Kabel (empfohlen)“ auf Seite 107.</p> <ul style="list-style-type: none"><li>• Benutzer, die mit Mac arbeiten, siehe „Zugriffspunkt via USB-Kabel“ auf Seite 112.</li><li>• Mac-Benutzer, siehe „Zugriffspunkt ohne USB-Kabel (empfohlen)“ auf Seite 115.</li></ul>
	<b>Vom Bedienfeld des Geräts aus</b> 	<ul style="list-style-type: none"><li>• Siehe „Wird im PBC-Modus verbunden“ auf Seite 101.</li><li>• Siehe „Wird im PIN-Modus verbunden“ auf Seite 101.</li></ul>

# Kabelloses Netzwerk-Setup

Setup-Methode	Verbindungsmethode	Beschreibung & Referenz
<b>Ohne Zugriffspunkt (Access Point)</b> 	<b>Vom Computer aus</b>  Ad-hoc 	Für Benutzer von Windows: siehe „Ad-Hoc via USB-Kabel“ auf Seite 109. Benutzer, die mit Mac arbeiten, siehe „Ad-Hoc via USB-Kabel“ auf Seite 118.
	<b>Wi-Fi Direkter Setup</b>  Wi-Fi Direct 	Siehe „Wi-Fi Direct einrichten“ auf Seite 122.



- Bei Problemen, die während der drahtlosen Einrichtung oder Treiber-Installation auftreten, lesen Sie das Kapitel für die Fehlerbehebung (siehe „Fehlerbehebung“ auf Seite 123).
- Es wird dringend empfohlen, dass Sie das Kennwort beim Zugangspunkt (Access Points) eingeben. Wenn Sie das Passwort nicht am Zugangspunkt einstellen, könnte es sein, dass Sie vor unberechtigten Zugriffen von unbekanntem Geräten einschließlich PCs, Smartphones und Drucker nicht geschützt sind. Lesen Sie das Handbuch über den Zugangspunkt für die Passwort-Einstellungen.

# Kabelloses Netzwerk-Setup

## Die WPS-Taste benutzen

Wenn Ihr Gerät und ein Zugangspunkt (oder drahtloser Router) Wi-Fi Protected Setup™ (WPS) unterstützt, können Sie die Konfiguration der drahtlosen Netzwerk-Einstellungen ganz einfach durch Anklicken der  (WPS) Taste auf dem Bedienfeld, ohne Computer, ausführen.





- Wenn Sie das drahtlose Netzwerk mit dem Infrastruktur-Modus anwenden möchten, müssen Sie sicher stellen, dass das Netzwerk Kabel vom Gerät getrennt wurde. Die **WPS (PBC)**-Taste oder die Eingabe der PIN des Computers, um mit dem Zugangspunkt (oder drahtlosen Router) zu verbinden, variiert je nach Zugangspunkt (oder drahtlosen Router), den Sie verwenden. Lesen Sie die Bedienungsanleitung des Zugangspunkts (oder drahtlosen Router), den Sie verwenden.
- Bei der Verwendung der WPS-Taste, um das drahtlose Netzwerk einzustellen, könnten sich die Sicherheitseinstellungen verändern. Um dies zu verhindern, sperren Sie die WPS-Option der aktuellen WLAN-Sicherheitseinstellung. Der Name der Option kann je nach dem Zugangspunkt (oder drahtlosen Router), den Sie verwenden, unterschiedlich sein.

## Positionen, die Sie vorbereiten sollten

- Überprüfen Sie, ob der Zugriffspunkt (oder WLAN-Router) WPS (Wi-Fi Protected Setup™) unterstützt.
- Überprüfen Sie, ob Ihr Gerät WPS (Wi-Fi Protected Setup™) unterstützt.
- Computer mit Netzwerk (Nur PIN-Modus)

## Wählen Sie Ihren Typ

Sie haben zwei Möglichkeiten, das Gerät über die Taste  (WPS) auf dem Bedienfeld des Geräts mit einem Drahtlosnetzwerk zu verbinden.

Mit der **Push Button Configuration (PBC)** Methode können Sie Ihr Gerät mit einem drahtlosen Netzwerk verbinden, indem Sie sowohl die  (WPS)-Taste auf dem Bedienfeld des Geräts als auch die WPS (PBC)-Taste auf dem Wi-Fi Protected Setup™ WPS-fähigen Zugangspunkt aktivieren (oder drahtlosen Router).

Die Methode der **Personal Identification Number (PIN)** hilft Ihnen bei der Verbindung mit einem drahtlosen Netzwerk, indem Sie die mitgelieferten PIN-Informationen bei einem Wi-Fi Protected Setup™ WPS-fähigen Zugangspunkt (oder drahtlosen Router) eingeben müssen.



Der **PBC**-Modus ist die Werkeinstellung Ihres Geräts, die für eine typische drahtlose Netzwerkumgebung empfohlen wird.

# Kabelloses Netzwerk-Setup

## Wird im PBC-Modus verbunden

- 1 Drücken und halten Sie die  (WPS)-Taste auf dem Bedienfeld für ca. 2 - 4 Sekunden, bis die Status-LED schnell blinkt.  
Das Gerät wird mit dem drahtlosen Netzwerk verbunden. Die LED blinkt langsam bis zu zwei Minuten, bis Sie die PBC-Taste am Zugangspunkt (oder drahtlosen Router) drücken.
- 2 Drücken Sie die Taste **WPS (PBC)** am Zugangspunkt (oder drahtlosen Router).
  - a Die WPS-LED blinkt schnell. Das Gerät wird mit dem Zugangspunkt (oder drahtlosen Router) verbunden
  - b Wenn das Gerät erfolgreich mit dem drahtlosen Netzwerk verbunden ist, leuchtet die WPS-LED auf.
- 3 Legen Sie die zum Lieferumfang gehörende Software-CD ins CD-ROM-Laufwerk ein. Folgen Sie den im Fenster angezeigten Instruktionen, um das Drahtlosnetzwerk (WLAN) einzurichten.

## Wird im PIN-Modus verbunden

- 1 Der Netzwerkkonfigurationsbericht, einschließlich die PIN müssen gedruckt werden (siehe „Drucken eines Netzwerkkonfigurationsberichts“ auf Seite 94).  
Im Bereitschaftsmodus drücken und halten Sie die  (WPS)-Taste auf dem Bedienfeld länger als 10 Sekunden.  
So können Sie die PIN-Nummer Ihres Geräts ermitteln.
- 2 Drücken und halten Sie die  (WPS) Taste auf dem Bedienfeld für ca. 4 Sekunden, bis die Status-LED schnell blinkt.  
Das Gerät wird mit dem Zugangspunkt (oder drahtlosen Router) verbunden.
- 3 Sie müssen die achtstellige PIN innerhalb von zwei Minuten auf dem Computer, der mit dem Zugangspunkt (oder drahtlosen Router) verbunden ist, eingeben.  
Die LED blinkt bis zu zwei Minuten langsam, bis Sie die achtstellige PIN eingegeben haben.  
Die WPS-LED blinkt in der folgenden Reihenfolge:
  - a Die WPS-LED blinkt schnell. Das Gerät wird mit dem Zugangspunkt (oder drahtlosen Router) verbunden.
  - b Wenn das Gerät erfolgreich mit dem drahtlosen Netzwerk verbunden ist, leuchtet die WPS-LED auf.

# Kabelloses Netzwerk-Setup

- 4 Legen Sie die zum Lieferumfang gehörende Software-CD ins CD-ROM-Laufwerk ein. Folgen Sie den im Fenster angezeigten Instruktionen, um das Drahtlosnetzwerk (WLAN) einzurichten.

## Mit einem Netzwerk neu verbinden

Wenn die Drahtlos-Funktion deaktiviert ist, versucht das Gerät automatisch, am Zugangspunkt (oder drahtlosen Router) erneut, eine Verbindung mit den zuvor verwendeten WLAN-Einstellungen und der Adresse, herzustellen.



In den folgenden Fällen verbindet das Gerät automatisch zu einem drahtlosen Netzwerk:

- Das Gerät wurde aus- und wieder eingeschaltet.
- Der Zugangspunkt (oder drahtlosen Router) wurde aus- und wieder eingeschaltet.

## Abbrechen des Verbindungsvorgangs

Möchten Sie einen laufenden Verbindungsaufbau zum Drahtlosnetzwerk abbrechen, drücken und halten Sie im Bedienfeld kurz auf die Taste  (Power). **Sie müssen bis zu 2 Minuten gedulden, bis das drahtlose Netzwerk wieder verbunden werden kann.**

## Von einem Netzwerk trennen

Um die drahtlose Netzwerkverbindung zu trennen, drücken Sie die  (WPS)-Taste auf dem Bedienfeld mehr als zwei Sekunden lang.

- **Wenn sich die Wi-Fi-Netzwerk im Leerlauf befindet:** Das Gerät wird sofort von dem drahtlosen Netzwerk getrennt und die WPS-LED erlischt.
- **Wenn das Wi-Fi-Netzwerk verwendet wird:** Während das Gerät wartet, bis der aktuelle Auftrag abgeschlossen ist, blinkt das Licht der WPS-LED schnell. Dann wird die drahtlose Netzwerkverbindung automatisch getrennt und die WPS-LED erlischt.

# Kabelloses Netzwerk-Setup

## Einrichten unter Windows



Schnellverfahren für den Zugriff auf das Programm zur **Samsung Easy Wireless Setup** ohne CD: Nachdem der Druckertreiber installiert ist, haben Sie Zugriff auf das Programm zur **Samsung Easy Wireless Setup**, ohne die CD benutzen zu müssen (siehe „Auf Verwaltungsprogramme zugreifen“ auf Seite 151).

## Zugriffspunkt via USB-Kabel

### Positionen, die Sie vorbereiten sollten

- Zugriffspunkt
- Computer mit Netzwerkanschluss
- Software-CD-ROM, die Sie mit dem Gerät erhalten haben
- Das installierte Gerät mit Drahtlosnetzwerk-Schnittstelle
- USB-Kabel

### Infrastruktur-Netzwerk einrichten

- 1 Überprüfen Sie, ob das USB-Kabel mit dem Gerät verbunden ist.
- 2 Schalten Sie den Computer, den Zugriffspunkt und das Gerät ein.

- 3 Legen Sie die mitgelieferte Software-CD in das CD-ROM-Laufwerk ein.

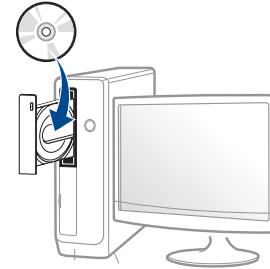

Wird das Installationsfenster nicht angezeigt, dann klicken Sie auf **Starten > Alle Programme > Zubehör > Durchführen**.

Geben Sie **X:\Setup.exe** ein, wobei Sie „X“ durch den Buchstaben des entsprechenden CD-ROM-Laufwerks ersetzen, und klicken Sie dann auf **OK**.

- Für Windows 8,

Wird das Installationsfenster nicht angezeigt, dann klicken Sie auf **Charms(Charms-Menü)**, wählen Sie dann **Suche > Anwendungen** und suchen Sie dann **Durchführen**. Tippen Sie in **X:\Setup.exe**, wobei Sie „X“ durch den Buchstaben des entsprechenden CD-ROM-Laufwerks ersetzen, und klicken Sie dann auf **OK**.

Wenn das Popup-Fenster **„Antippen, was mit dieser Disc geschehen soll.“** angezeigt wird, klicken Sie auf das Fenster und wählen Sie **Run Setup.exe**.

- 4 Lesen und akzeptieren Sie die Installations-Vereinbarungen in der Installations-Fenster. Klicken Sie dann auf **Weiter**.

# Kabelloses Netzwerk-Setup

- 5 Wählen Sie im Fenster **Art des Druckeranschlusses** die Option **Drahtlosnetzwerk-Verbindung (WLAN)**. Klicken Sie dann auf **Weiter**.



- 6 Auf dem Bildschirm **Richten Sie zum ersten Mal Ihren Drucken ein?** wählen Sie **Ja, ich richte das Drahtlosnetzwerk für meinen Drucker ein**. Klicken Sie dann auf **Weiter**.

Wenn Ihr Drucker bereits mit dem Netzwerk verbunden ist, wählen Sie **Nein, mein Drucker ist bereits mit einem Netzwerk verbunden**.

- 7 Wählen Sie **USB-Kabel verwenden** auf dem Bildschirm **Wählen Sie Setup-Methode für das WLAN**. Klicken Sie dann auf **Weiter**.

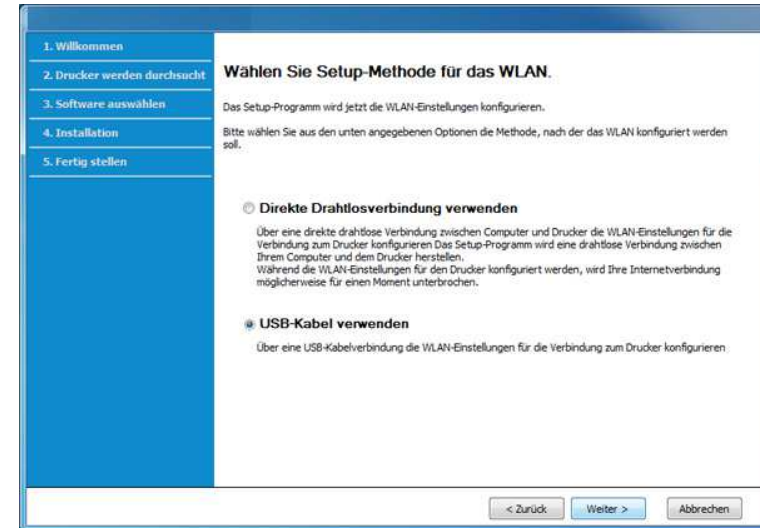



# Kabelloses Netzwerk-Setup

- 8 Nach der Suche zeigt das Fenster die gefundenen drahtlosen Netzwerkgeräte an. Wählen Sie den Namen (SSID) des Zugriffspunktes, den Sie benutzen wollen, und klicken Sie auf **Weiter**.



Wenn Sie den gewünschten Netzwerknamen nicht finden können oder wenn Sie die Drahtloskonfiguration manuell vornehmen möchten, klicken Sie auf **Erweiterte Einstellungen**.

- **Name des Drahtlosnetzwerks eingeben:** Geben Sie die SSID des gewünschten Zugriffspunktes ein (unter Beachtung der Groß- und Kleinschreibung).
- **Betriebsmodus:** Wählen Sie **Infrastruktur**.
- **Authentifizierung:** Wählen Sie eine Authentifizierungsmethode aus.  
**Off. System:** (Offenes System) Es findet keine Authentifizierung statt und die Verschlüsselung kann je nach Sicherheitsbedürfnis eingeschaltet werden.  
**Gem. Schl.:** Es findet Authentifizierung statt. Nur ein Gerät mit dem richtigen WEP-Schlüssel kann auf das Netzwerk zugreifen.  
**WPA Personal oder WPA2 Personal:** Wählen Sie diese Option zum Authentifizieren des Druckservers auf Grundlage des WPA-Pre-Shared Key. Dabei wird ein freigegebener geheimer Schlüssel (der im Allgemeinen „Pre-Shared Key“ genannt wird) verwendet, der manuell auf dem Zugriffspunkt und auf allen Clients konfiguriert wurde.
- **Verschlüsselung:** Wählen Sie die Verschlüsselung aus (Keine, WEP64, WEP128, TKIP, AES, TKIP AES).
- **Netzwerkpasswort:** Geben Sie das Passwort zur Verschlüsselung im Netzwerk ein.

- **Bestätigen Sie das Netzwerkpasswort:** Bestätigen Sie das Passwort zur Verschlüsselung im Netzwerk.
- **WEP-Schlüssel-Index:** Bei Verwendung der WEP-Verschlüsselung wählen Sie den entsprechenden **WEP-Schlüssel-Index**.



Das Fenster für die Drahtlosnetzwerksicherheit wird angezeigt, wenn es für den Zugriffspunkt Sicherheitseinstellungen gibt.

Geben Sie das Netzwerkpasswort für den Zugriffspunkt (oder Router) ein.

# Kabelloses Netzwerk-Setup

- 9 Falls Ihr Drucker Wi-Fi Direct unterstützt, wird folgendes Fenster angezeigt.

Klicken Sie auf die Schaltfläche **Weiter**.



- 10 Wenn die Einstellung des Drahtlosnetzwerks abgeschlossen ist, trennen Sie die USB-Kabelverbindung zwischen Computer und Drucker. Klicken Sie auf die Schaltfläche **Weiter**.

- 11 Wählen Sie die zu installierenden Komponenten aus.

- 12 Folgen Sie den Anweisungen im Installationsfenster.



- Die Option Wi-Fi Direct wird nur angezeigt, wenn Ihr Drucker diese Funktion unterstützt.
- Über den Samsung Easy Printer Manager können Sie beginnen, das Wi-Fi Direct aufzubauen (siehe „Wi-Fi Direct einrichten“ auf Seite 122).
- **Wi-Fi Direct-Name:** Als Wi-Fi Direct-Name verwenden Sie standardmäßig den Namen des Modells. Maximale Länge: 22 Zeichen.
- **Passwort-Einstellung** ist eine Zeichenkette bestehend aus 8 bis 64 Ziffern.

# Kabelloses Netzwerk-Setup

## Zugriffspunkt ohne USB-Kabel (empfohlen)

### Positionen, die Sie vorbereiten sollten

- Wi-Fi-fähiger PC unter Windows 7 oder jünger und ein Zugriffspunkt (Router)
- Software-CD-ROM, die Sie mit dem Gerät erhalten haben
- Das installierte Gerät mit Drahtlosnetzwerk-Schnittstelle



Während die Einstellungen für das WLAN vorgenommen werden, verwendet das Gerät das WLAN des PCs. Es kann sein, dass Ihre Internetverbindung unterbrochen wird.

### Infrastruktur-Netzwerk einrichten

- 1 Schalten Sie den Computer, den Zugriffspunkt und das Gerät ein.
- 2 Legen Sie die mitgelieferte Software-CD in das CD-ROM-Laufwerk ein.

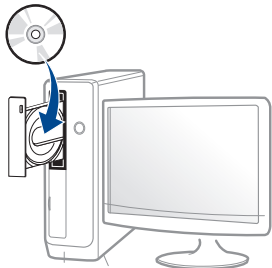

Wird das Installationsfenster nicht angezeigt, dann klicken Sie auf **Starten > Alle Programme > Zubehör > Durchführen**.

Geben Sie X:\Setup.exe ein, wobei Sie „X“ durch den Buchstaben des entsprechenden CD-ROM-Laufwerks ersetzen, und klicken Sie dann auf **OK**.

- Für Windows 8,

Wird das Installationsfenster nicht angezeigt, dann klicken Sie auf **Charms(Charms-Menü)**, wählen Sie dann **Suche > Anwendungen** und suchen Sie dann **Durchführen**. Tippen Sie in X:\Setup.exe, wobei Sie „X“ durch den Buchstaben des entsprechenden CD-ROM-Laufwerks ersetzen, und klicken Sie dann auf **OK**.

Wenn das Popup-Fenster **„Antippen, was mit dieser Disc geschehen soll.“** angezeigt wird, klicken Sie auf das Fenster und wählen Sie **Run Setup.exe**.

- 3 Lesen und akzeptieren Sie die Installations-Vereinbarungen in der Installations-Fenster. Klicken Sie dann auf **Weiter**.

# Kabelloses Netzwerk-Setup

- 4 Wählen Sie im Fenster **Art des Druckeranschlusses** die Option **Drahtlosnetzwerk-Verbindung (WLAN)**. Klicken Sie dann auf **Weiter**.



- 5 Auf dem Bildschirm **Richten Sie zum ersten Mal Ihren Drucken ein?** wählen Sie **Ja, ich richte das Drahtlosnetzwerk für meinen Drucker ein**. Klicken Sie dann auf **Weiter**.

Wenn Ihr Drucker bereits mit dem Netzwerk verbunden ist, wählen Sie **Nein, mein Drucker ist bereits mit einem Netzwerk verbunden**.

- 6 Wählen Sie **Direkte Drahtlosverbindung verwenden** im Bildschirm **Wählen Sie Setup-Methode für das WLAN**. Klicken Sie dann auf **Weiter**.

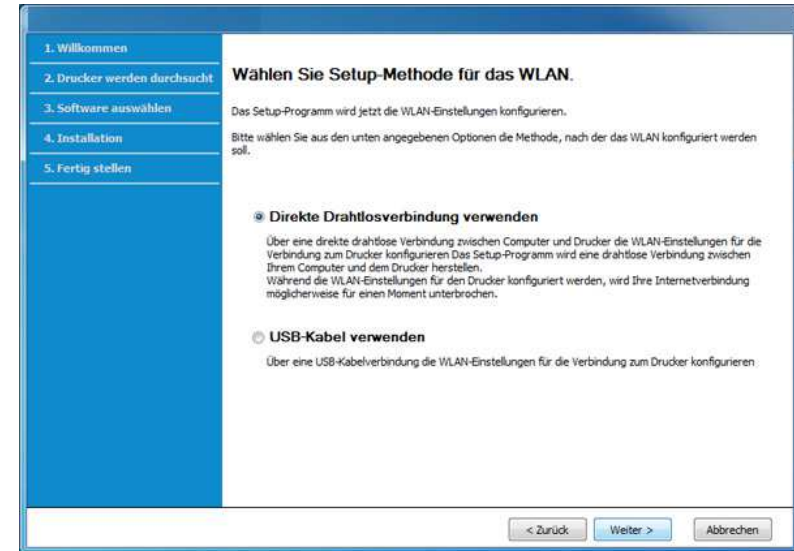

Auch wenn Ihr Computer unter Windows 7 oder jünger läuft, können Sie diese Funktion nur dann benutzen, wenn Ihr PC die WLAN-Funktion unterstützt. Richten Sie das WLAN unter Verwendung eines USB-Kabels ein (siehe „Zugriffspunkt via USB-Kabel“ auf Seite 103).

# Kabelloses Netzwerk-Setup

Wenn der unten abgebildete Bildschirm angezeigt wird, drücken Sie innerhalb von 2 Minuten auf dem Bedienfeld die  (WPS)-Taste.

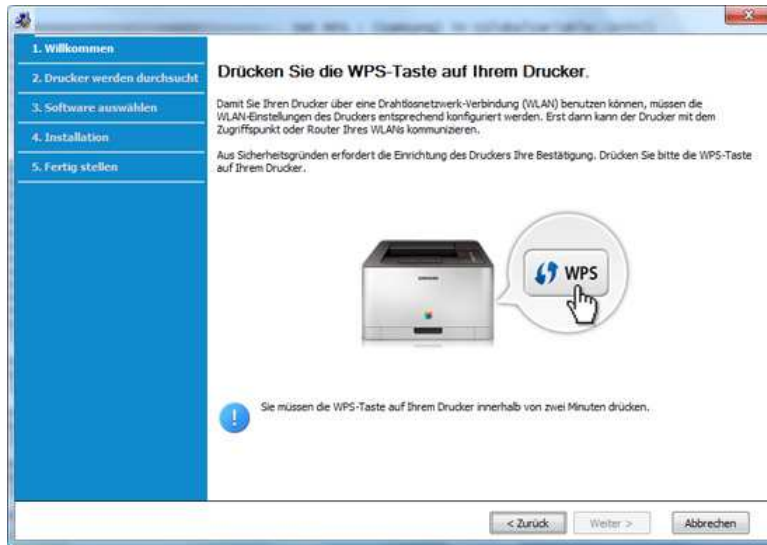

- 7 Wenn die Einrichtung des WLAN abgeschlossen ist, klicken Sie auf **Weiter**.
- 8 Folgen Sie den Anweisungen im Installationsfenster.

## Ad-Hoc via USB-Kabel

Wenn Sie über keinen Zugriffspunkt (AP, Access Point) verfügen, können Sie Ihr Gerät dennoch drahtlos mit Ihrem Computer verbinden, indem Sie ein drahtloses Ad-Hoc-Netzwerk einrichten. Gehen Sie hierzu wie nachfolgend beschrieben vor.

### Positionen, die Sie vorbereiten sollten

- Computer mit Netzwerkanschluss
- Software-CD-ROM, die Sie mit dem Gerät erhalten haben
- Das installierte Gerät mit Drahtlosnetzwerk-Schnittstelle
- USB-Kabel

### Ad-Hoc-Netzwerk unter Windows einrichten

- 1 Schalten Sie den Computer und das für ein drahtloses Netzwerk geeignete Gerät ein.

# Kabelloses Netzwerk-Setup

- Legen Sie die mitgelieferte Software-CD in das CD-ROM-Laufwerk ein.



Wird das Installationsfenster nicht angezeigt, dann klicken Sie auf **Starten > Alle Programme > Zubehör > Durchführen**.

Geben Sie **X:\Setup.exe** ein, wobei Sie „X“ durch den Buchstaben des entsprechenden CD-ROM-Laufwerks ersetzen, und klicken Sie dann auf **OK**.

- Für Windows 8,

Wird das Installationsfenster nicht angezeigt, dann klicken Sie auf **Charms(Charms-Menü)**, wählen Sie dann **Suche > Anwendungen** und suchen Sie dann **Durchführen**. Tippen Sie in **X:\Setup.exe**, wobei Sie „X“ durch den Buchstaben des entsprechenden CD-ROM-Laufwerks ersetzen, und klicken Sie dann auf **OK**.

Wenn das Popup-Fenster **„Antippen, was mit dieser Disc geschehen soll.“** angezeigt wird, klicken Sie auf das Fenster und wählen Sie **Run Setup.exe**.

- Lesen und akzeptieren Sie die Installations-Vereinbarungen in der Installations-Fenster. Klicken Sie dann auf **Weiter**.

- Wählen Sie im Fenster **Art des Druckeranschlusses** die Option **Drahtlosnetzwerk-Verbindung (WLAN)**. Klicken Sie dann auf **Weiter**.



- Auf dem Bildschirm **Richten Sie zum ersten Mal Ihren Drucken ein?** wählen Sie **Ja, ich richte das Drahtlosnetzwerk für meinen Drucker ein**. Klicken Sie dann auf **Weiter**.

Wenn Ihr Drucker bereits mit dem Netzwerk verbunden ist, wählen Sie **Nein, mein Drucker ist bereits mit einem Netzwerk verbunden**.

- Wählen Sie **USB-Kabel verwenden** auf dem Bildschirm **Wählen Sie Setup-Methode für das WLAN**. Klicken Sie dann auf **Weiter**.

# Kabelloses Netzwerk-Setup

- 7 Nach der Suche des Drahtlosnetzwerks wird eine Liste der von Ihrem Gerät gefundenen Drahtlosnetzwerke angezeigt. Klicken Sie auf **Erweiterte Einstellungen**.



- **Name des Drahtlosnetzwerks eingeben:** Geben Sie den gewünschten SSID-Namen ein (unter Beachtung der Groß- und Kleinschreibung).
- **Betriebsmodus:** Wählen Sie „Ad-Hoc“.
- **Kanal:** Wählen Sie den Kanal aus. (**Auto. Einst.** oder 2.412 MHz bis 2.467 MHz).
- **Authentifizierung:** Wählen Sie eine Authentifizierungsmethode aus.  
**Off. System:** (Offenes System) Es findet keine Authentifizierung statt und die Verschlüsselung kann je nach Sicherheitsbedürfnis eingeschaltet werden.  
**Gem. Schl.:** Es findet Authentifizierung statt. Nur ein Gerät mit dem richtigen WEP-Schlüssel kann auf das Netzwerk zugreifen.
- **Verschlüsselung:** Wählen Sie die Verschlüsselung aus (Keine, WEP64, WEP128).
- **Netzwerkpasswort:** Geben Sie das Passwort zur Verschlüsselung im Netzwerk ein.
- **Bestätigen Sie das Netzwerkpasswort:** Bestätigen Sie das Passwort zur Verschlüsselung im Netzwerk.
- **WEP-Schlüssel-Index:** Bei Verwendung der WEP-Verschlüsselung wählen Sie den entsprechenden **WEP-Schlüssel-Index**.

Das Fenster für die Drahtlosnetzwerksicherheit wird angezeigt, wenn es für das Ad-Hoc-Netzwerk Sicherheitseinstellungen gibt.

Wählen Sie als Authentifizierungsmethode **Off. System** (Offenes System) oder **Gemeinsamer Schlüssel** (Gemeinsamer Schlüssel) aus und klicken Sie auf **Weiter**.

- WEP (Wired Equivalent Privacy) ist ein Sicherheitsprotokoll, das unberechtigte Zugriffe auf Ihr Drahtlosnetzwerk verhindert. WEP kodiert mit Hilfe eines 64-Bit- oder 128-Bit-WEP-Schlüssels die Datenportionen der einzelnen Pakete, die über das Drahtlosnetzwerk ausgetauscht werden.

- 8 Das Fenster mit der Drahtlosnetzwerk-Einstellung wird angezeigt. Überprüfen Sie die Einstellungen und klicken Sie auf **Weiter**.



Bevor Sie die IP-Adresse für das Gerät eingeben, müssen Ihnen die Netzwerkkonfigurationsdaten des Computers bekannt sein. Wenn „DHCP“ als Netzwerkkonfiguration des Computers eingestellt ist, sollte auch für das Drahtlosnetzwerk „DHCP“ eingestellt werden. Ist hingegen „Statisch“ als Netzwerkkonfiguration des Computers eingestellt, sollte auch für das Drahtlosnetzwerk „Statisch“ eingestellt werden.

Wenn der Computer auf „DHCP“ eingestellt ist und Sie für das Drahtlosnetzwerk die Einstellung „Statisch“ verwenden möchten, wenden Sie sich an den Netzwerkadministrator und erfragen Sie die statische IP-Adresse.

- **Für die Methode „DHCP“.**  
Wenn Sie sich für die IP-Adressenzuweisungsmethode „DHCP“ entschieden haben, vergewissern Sie sich, dass im Fenster **Drahtlosnetzwerk-Einstellung bestätigen** „DHCP“ angezeigt wird. Falls im Fenster die Methode „Statisch“ angezeigt wird, klicken Sie auf **TCP/IP ändern** und wählen Sie die Zuweisungsmethode **IP-Adresse automatisch zuweisen lassen (DHCP)**.

# Kabelloses Netzwerk-Setup

- **Für die Methode „Statisch“.**

Wenn Sie sich für die IP-Adressenzuweisungsmethode „Statisch“ entschieden haben, vergewissern Sie sich, dass im Fenster **Drahtlosnetzwerk-Einstellung bestätigen** „Statisch“ angezeigt wird. Falls im Fenster die Methode DHCP angezeigt wird, klicken Sie auf **TCP/IP ändern**, um die IP-Adresse und sonstige Netzwerkkonfigurationswerte für das Gerät einzugeben.

Beispiel:

Wenn die Netzwerkdaten des Computers wie folgt lauten:

- IP-Adresse: 169.254.133.42
- Subnetzmaske: 255.255.0.0

Dann müssen die Netzwerkdaten des Geräts wie folgt lauten:

- IP-Adresse: 169.254.133.**43**
- Subnetzmaske: 255.255.0.0 (Verwenden Sie die Subnetzmaske des Computers.)
- Gateway: 169.254.133.1

**9** Das Fenster **Drahtlosnetzwerk-Einstellung abgeschlossen** wird angezeigt. Klicken Sie auf die Schaltfläche **Weiter**.

**10** Wenn die Einstellungen für das Drahtlosnetzwerks abgeschlossen sind, trennen Sie die USB-Kabelverbindung zwischen Computer und Drucker. Klicken Sie auf die Schaltfläche **Weiter**.

**11** Folgen Sie den Anweisungen im Installationsfenster.

## Einrichten unter dem Mac

### Zugriffspunkt via USB-Kabel

#### Positionen, die Sie vorbereiten sollten

- Zugriffspunkt
- Drucker mit Netzwerkanschluss
- Software-CD-ROM, die Sie mit dem Gerät erhalten haben
- Das installierte Gerät mit Drahtlosnetzwerk-Schnittstelle
- USB-Kabel

**1** Vergewissern Sie sich, dass das Gerät an den Computer angeschlossen und eingeschaltet ist.

**2** Legen Sie die mitgelieferte Software-CD in das CD-ROM-Laufwerk ein.

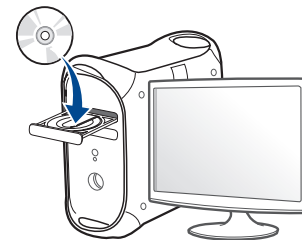



# Kabelloses Netzwerk-Setup

- 3 Doppelklicken Sie auf das CD-ROM-Symbol, das auf dem Mac-Desktop angezeigt wird.
  - Bei Mac OS X 10.8 auf das CD-ROM-Symbol doppelklicken, das im **Finder** angezeigt wird.
- 4 Doppelklicken Sie auf den Ordner **MAC\_Installer** und dort auf das Symbol > **Installer OS X**.
- 5 Klicken Sie auf die Schaltfläche **Fortfahren**.
- 6 Lesen Sie die Lizenzvereinbarung und klicken Sie auf **Fortfahren**.
- 7 Klicken Sie auf die Schaltfläche **Einverstanden** um der Lizenzvereinbarung zuzustimmen.
- 8 Klicken Sie auf **Installieren**. Alle notwendigen Komponenten für den Betrieb des Geräts werden installiert.

Wenn Sie **Benutzerdefiniert** anklicken, können Sie einzelne Komponenten für die Installation auswählen.
- 9 Geben Sie das Passwort ein und klicken Sie auf **OK**.

- 10 Wählen Sie **Konfiguration des WLAN** beim **Art des Druckeranschlusses** und klicken Sie dann auf **Fortfahren**.



# Kabelloses Netzwerk-Setup

- 11** Wenn das Fenster **WLAN-Einstellungen** angezeigt wird, wählen Sie **USB-Kabel verwenden** und klicken auf **Weiter**.

Wenn das Fenster nicht angezeigt wird, zu Schritt 15 gehen.

Drahtlosnetzwerk-Einstellungen

**Wählen Sie Setup-Methode für das WLAN.**

Das Setup-Programm wird jetzt die WLAN-Einstellungen konfigurieren.

Bitte wählen Sie aus den unten angegebenen Optionen die Methode, nach der das WLAN konfiguriert werden soll.

Direkte Drahtlosverbindung verwenden

Über eine direkte drahtlose Verbindung zwischen Computer und Drucker die WLAN-Einstellungen für die Verbindung zum Drucker konfigurieren. Das Setup-Programm wird eine drahtlose Verbindung zwischen Ihrem Computer und dem Drucker herstellen.  
Während die WLAN-Einstellungen für den Drucker konfiguriert werden, wird Ihre Internetverbindung möglicherweise für einen Moment unterbrochen.

USB-Kabel verwenden

Über eine USB-Kabelverbindung die WLAN-Einstellungen für die Verbindung zum Drucker konfigurieren

- 12** Nach der Suche zeigt das Fenster die gefundenen drahtlosen Netzwerkgeräte an. Wählen Sie den Namen (SSID) des Zugriffspunktes, den Sie benutzen wollen, und klicken Sie auf **Weiter**.



Wenn Sie das drahtlose Netzwerk manuell konfigurieren möchten, klicken Sie auf **Erweiterte Einstellungen**.

- **Name des Drahtlosnetzwerks eingeben:** Geben Sie die SSID des gewünschten Zugriffspunktes ein (unter Beachtung der Groß- und Kleinschreibung).
- **Betriebsmodus:** Wählen Sie **Infrastruktur**.
- **Authentifizierung:** Wählen Sie eine Authentifizierungsmethode aus.  
**Off. System:** (Offenes System) Es findet keine Authentifizierung statt und die Verschlüsselung kann je nach Sicherheitsbedürfnis eingeschaltet werden.  
**Gem. Schl.:** Es findet Authentifizierung statt. Nur ein Gerät mit dem richtigen WEP-Schlüssel kann auf das Netzwerk zugreifen.  
**WPA Personal oder WPA2 Personal:** Wählen Sie diese Option zum Authentifizieren des Druckers auf der Grundlage des WPA-Pre-Shared Key. Dabei wird ein freigegebener geheimer Schlüssel (der im Allgemeinen „Pre-Shared Key“ genannt wird) verwendet, der manuell auf dem Zugriffspunkt und auf allen Clients konfiguriert wurde.
- **Verschlüsselung:** Wählen Sie die Verschlüsselungsart aus. (Keine, WEP64, WEP128, TKIP, AES, TKIP AES)
- **Netzwerkpasswort:** Geben Sie das Passwort zur Verschlüsselung im Netzwerk ein.

# Kabelloses Netzwerk-Setup

- **Bestätigen Sie das Netzwerkpasswort:** Bestätigen Sie das Passwort zur Verschlüsselung im Netzwerk.
- **WEP-Schlüssel-Index:** Bei Verwendung der WEP-Verschlüsselung wählen Sie den entsprechenden **WEP-Schlüssel-Index**.

Das Fenster für die Drahtlosnetzwerksicherheit wird angezeigt, wenn es für den Zugriffspunkt Sicherheitseinstellungen gibt.

Geben Sie das Netzwerkpasswort für den Zugriffspunkt (oder Router) ein.

- 13** Das Fenster mit der Drahtlosnetzwerk-Einstellung wird angezeigt. Überprüfen Sie die Einstellungen und klicken Sie auf **Weiter**.



- Die Option Wi-Fi Direct wird nur angezeigt, wenn Ihr Drucker diese Funktion unterstützt.
- Über den Samsung Easy Printer Manager können Sie beginnen, das Wi-Fi Direct aufzubauen (siehe „Wi-Fi Direct einrichten“ auf Seite 122).
- **Wi-Fi Direct-Name:** Als Wi-Fi Direct-Name verwenden Sie standardmäßig den Namen des Modells. Maximale Länge: 22 Zeichen.
- **Passwort-Einstellung** ist eine Zeichenkette bestehend aus 8 bis 64 Ziffern.

- 14** Das Fenster **Drahtlosnetzwerk-Einstellung abgeschlossen** wird angezeigt. Klicken Sie auf die Schaltfläche **Weiter**.

- 15** Wenn die Einstellungen für das Drahtlosnetzwerks abgeschlossen sind, trennen Sie die USB-Kabelverbindung zwischen Computer und Drucker. Klicken Sie auf die Schaltfläche **Weiter**.

## Zugriffspunkt ohne USB-Kabel (empfohlen)

### Positionen, die Sie vorbereiten sollten

- Wi-Fi- bzw. WLAN-fähiger Mac unter Mac OS 10.7 oder jünger und ein Zugriffspunkt (Router)
- Software-CD-ROM, die Sie mit dem Gerät erhalten haben
- Das installierte Gerät mit Drahtlosnetzwerk-Schnittstelle

- 1** Vergewissern Sie sich, dass das Gerät an den Computer angeschlossen und eingeschaltet ist.
- 2** Legen Sie die mitgelieferte Software-CD in das CD-ROM-Laufwerk ein.

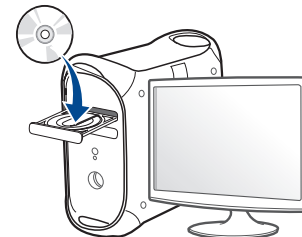

# Kabelloses Netzwerk-Setup

- 3 Doppelklicken Sie auf das CD-ROM-Symbol, das auf dem Mac-Desktop angezeigt wird.
  - Bei Mac OS X 10.8 auf das CD-ROM-Symbol doppelklicken, das im **Finder** angezeigt wird.
- 4 Doppelklicken Sie auf den Ordner **MAC\_Installer** und dort auf das Symbol > **Installer OS X**.
- 5 Klicken Sie auf die Schaltfläche **Fortfahren**.
- 6 Lesen Sie die Lizenzvereinbarung und klicken Sie auf **Fortfahren**.
- 7 Klicken Sie auf die Schaltfläche **Einverstanden** um der Lizenzvereinbarung zuzustimmen.
- 8 Klicken Sie auf **Installieren**. Alle notwendigen Komponenten für den Betrieb des Geräts werden installiert.

Wenn Sie **Benutzerdefiniert** anklicken, können Sie einzelne Komponenten für die Installation auswählen.
- 9 Geben Sie das Passwort ein und klicken Sie auf **OK**.

- 10 Wählen Sie **Konfiguration des WLAN** beim **Art des Druckeranschlusses** und klicken Sie dann auf **Fortfahren**.



# Kabelloses Netzwerk-Setup

- 11** Wenn das Fenster **WLAN-Einstellungen** angezeigt wird, wählen Sie **Direkte Drahtlosverbindung verwenden** und klicken auf **Weiter**.

Wenn das Fenster nicht angezeigt wird, zu Schritt 13 gehen.

Drahtlosnetzwerk-Einstellungen

**Wählen Sie Setup-Methode für das WLAN.**

Das Setup-Programm wird jetzt die WLAN-Einstellungen konfigurieren.

Bitte wählen Sie aus den unten angegebenen Optionen die Methode, nach der das WLAN konfiguriert werden soll.

Direkte Drahtlosverbindung verwenden

Über eine direkte drahtlose Verbindung zwischen Computer und Drucker die WLAN-Einstellungen für die Verbindung zum Drucker konfigurieren. Das Setup-Programm wird eine drahtlose Verbindung zwischen Ihrem Computer und dem Drucker herstellen. Während die WLAN-Einstellungen für den Drucker konfiguriert werden, wird Ihre Internetverbindung möglicherweise für einen Moment unterbrochen.

USB-Kabel verwenden

Über eine USB-Kabelverbindung die WLAN-Einstellungen für die Verbindung zum Drucker konfigurieren

< Zurück    Weiter >    Abbrechen



- Wenn der unten abgebildete Bildschirm angezeigt wird, drücken Sie innerhalb von 2 Minuten auf dem Bedienfeld die  (WPS)-Taste.

Drahtlosnetzwerk-Einstellungen

**Drücken Sie die WPS-Taste auf Ihrem Drucker.**

Damit Sie Ihren Drucker über eine Drahtlosnetzwerk-Verbindung (WLAN) benutzen können, müssen die WLAN-Einstellungen des Druckers entsprechend konfiguriert werden. Erst dann kann der Drucker mit dem Zugriffspunkt oder Router Ihres WLANs kommunizieren.

Aus Sicherheitsgründen erfordert die Einrichtung des Druckers Ihre Bestätigung. Drücken Sie bitte die WPS-Taste auf Ihrem Drucker.



 Sie müssen die WPS-Taste auf Ihrem Drucker innerhalb von zwei Minuten drücken.

< Zurück    Weiter >    Abbrechen

- 12** Wenn die Einrichtung des WLAN abgeschlossen ist, klicken Sie auf **Weiter**.
- 13** Wenn die Installation abgeschlossen ist, klicken Sie auf **Schließen**.

# Kabelloses Netzwerk-Setup

## Ad-Hoc via USB-Kabel

Wenn Sie über keinen Zugriffspunkt verfügen, können Sie Ihr Gerät dennoch drahtlos mit Ihrem Computer verbinden, indem Sie ein drahtloses Ad-Hoc-Netzwerk einrichten. Gehen Sie hierzu wie nachfolgend beschrieben vor.

### Positionen, die Sie vorbereiten sollten

- Computer mit Netzwerkanschluss
- Software-CD-ROM, die Sie mit dem Gerät erhalten haben
- Das installierte Gerät mit Drahtlosnetzwerk-Schnittstelle
- USB-Kabel

### Ad-Hoc-Netzwerk unter Mac einrichten

- 1** Vergewissern Sie sich, dass das Gerät an den Computer angeschlossen und eingeschaltet ist.
- 2** Legen Sie die mitgelieferte Software-CD in das CD-ROM-Laufwerk ein.



- 3** Doppelklicken Sie auf das CD-ROM-Symbol, das auf dem Mac-Desktop angezeigt wird.
  - Bei Mac OS X 10.8 auf das CD-ROM-Symbol doppelklicken, das im **Finder** angezeigt wird.
- 4** Doppelklicken Sie auf den Ordner **MAC\_Installer** und dort auf das Symbol > **Installer OS X**.
- 5** Klicken Sie auf die Schaltfläche **Fortfahren**.
- 6** Lesen Sie die Lizenzvereinbarung und klicken Sie auf **Fortfahren**.
- 7** Klicken Sie auf die Schaltfläche **Einverstanden** um der Lizenzvereinbarung zuzustimmen.
- 8** Klicken Sie auf **Installieren**. Alle notwendigen Komponenten für den Betrieb des Geräts werden installiert.

Wenn Sie **Benutzerdefiniert** anklicken, können Sie einzelne Komponenten für die Installation auswählen.
- 9** Geben Sie das Passwort ein und klicken Sie auf **OK**.

# Kabelloses Netzwerk-Setup

- 10 Wählen Sie **Konfiguration des WLAN** beim **Art des Druckeranschlusses** und klicken Sie dann auf **Fortfahren**.



- 11 Nach der Suche des Drahtlosnetzwerks wird eine Liste der von Ihrem Gerät gefundenen Drahtlosnetzwerke angezeigt. Klicken Sie auf **Erweiterte Einstellungen**.



- **Name des Drahtlosnetzwerks eingeben:** Geben Sie den gewünschten SSID-Namen ein (unter Beachtung der Groß- und Kleinschreibung).
- **Betriebsmodus:** Wählen Sie „Ad-Hoc“.
- **Kanal:** Wählen Sie den Kanal aus (**Auto. Einst.** oder 2412 MHz bis 2467 MHz).

- **Authentifizierung:** Wählen Sie eine Authentifizierungsmethode aus.
  - Off. System:** (Offenes System) Es findet keine Authentifizierung statt und die Verschlüsselung kann je nach Sicherheitsbedürfnis eingeschaltet werden.
  - Gem. Schl.:** Es findet Authentifizierung statt. Nur ein Gerät mit dem richtigen WEP-Schlüssel kann auf das Netzwerk zugreifen.
- **Verschlüsselung:** Wählen Sie die Verschlüsselung aus (Keine, WEP64, WEP128).
- **Netzwerkpasswort:** Geben Sie das Passwort zur Verschlüsselung im Netzwerk ein.
- **Bestätigen Sie das Netzwerkpasswort:** Bestätigen Sie das Passwort zur Verschlüsselung im Netzwerk.
- **WEP-Schlüssel-Index:** Bei Verwendung der WEP-Verschlüsselung wählen Sie den entsprechenden **WEP-Schlüssel-Index**.

Das Fenster für die Drahtlosnetzwerksicherheit wird angezeigt, wenn es für das Ad-Hoc-Netzwerk Sicherheitseinstellungen gibt.

Wählen Sie als Authentifizierungsmethode **Off. System** (Offenes System) oder **Gemeinsamer Schlüssel** (Gemeinsamer Schlüssel) aus und klicken Sie auf **Weiter**.

- WEP (Wired Equivalent Privacy) ist ein Sicherheitsprotokoll, das unberechtigte Zugriffe auf Ihr Drahtlosnetzwerk verhindert. WEP kodiert mit Hilfe eines 64-Bit- oder 128-Bit-WEP-Schlüssels die Datenportionen der einzelnen Pakete, die über das Drahtlosnetzwerk ausgetauscht werden.

# Kabelloses Netzwerk-Setup

- 12** Das Fenster mit der Drahtlosnetzwerk-Einstellung wird angezeigt. Überprüfen Sie die Einstellungen und klicken Sie auf **Weiter**.



Bevor Sie die IP-Adresse für das Gerät eingeben, müssen Ihnen die Netzwerkkonfigurationsdaten des Computers bekannt sein. Wenn „DHCP“ als Netzwerkkonfiguration des Computers eingestellt ist, sollte auch für das Drahtlosnetzwerk „DHCP“ eingestellt werden. Ist hingegen „Statisch“ als Netzwerkkonfiguration des Computers eingestellt, sollte auch für das Drahtlosnetzwerk „Statisch“ eingestellt werden.

Wenn der Computer auf „DHCP“ eingestellt ist und Sie für das drahtlose Netzwerk die Einstellung „Statisch“ verwenden möchten, wenden Sie sich an den Netzwerkadministrator und erfragen Sie die statische IP-Adresse.

- **Für die Methode „DHCP“.**

Wenn Sie sich für die IP-Adressenzuweisungsmethode „DHCP“ entschieden haben, vergewissern Sie sich, dass im Fenster **Drahtlosnetzwerk-Einstellung bestätigen** „DHCP“ angezeigt wird. Falls im Fenster die Methode „Statisch“ angezeigt wird, klicken Sie auf **TCP/IP ändern** und wählen Sie die Zuweisungsmethode **IP-Adresse automatisch zuweisen lassen (DHCP)**.

- **Für die Methode „Statisch“.**

Wenn Sie sich für die IP-Adressenzuweisungsmethode „Statisch“ entschieden haben, vergewissern Sie sich, dass im Fenster **Drahtlosnetzwerk-Einstellung bestätigen** „Statisch“ angezeigt wird. Falls im Fenster die Methode DHCP angezeigt wird, klicken Sie auf **TCP/IP ändern**, um die IP-Adresse und sonstige Netzwerkkonfigurationswerte für das Gerät einzugeben.

Beispiel:

Wenn die Netzwerkdaten des Computers wie folgt lauten:

- IP-Adresse: 169.254.133.42
- Subnetzmaske: 255.255.0.0

Dann müssen die Netzwerkdaten des Geräts wie folgt lauten:

- IP-Adresse: 169.254.133.**43**
- Subnetzmaske: 255.255.0.0 (Verwenden Sie die Subnetzmaske des Computers.)
- Gateway: 169.254.133.**1**

- 13** Wenn das Fenster, das Ihnen sagt, dass der Netzwerkkabelanschluss bestätigt wird, erscheint, trennen Sie das Netzwerkkabel und klicken auf **Weiter**..

Ist ein Netzwerkkabel angeschlossen, kann es unter Umständen zu Problemen bei der Konfiguration des Drahtlosnetzwerks kommen.

- 14** Das Drahtlosnetzwerk stellt die Verbindung gemäß der Netzwerkkonfiguration her.

- 15** Damit ist Einstellung des Drahtlosnetzwerks abgeschlossen. Wenn die Installation abgeschlossen ist, klicken Sie auf **Beenden**.



Nachdem Sie die Drahtlosnetzwerkverbindung hergestellt haben, müssen Sie einen Gerätetreiber installieren, um von einer Anwendung aus drucken zu können (siehe „Installation für Mac“ auf Seite 88).



# Kabelloses Netzwerk-Setup

## Ein- und Ausschalten des Drahtlosnetzwerks

- 1 Überprüfen Sie, ob das Netzkabel mit dem Gerät verbunden ist. Falls nicht, schließen Sie das Gerät mithilfe eines Standard-Netzkabels an.
- 2 Rufen Sie einen Webbrowser auf, z. B. Internet Explorer, Safari oder Firefox, und geben Sie die neue IP-Adresse des Geräts in das Adressfeld des Browserfensters ein.

Beispiel:



- 3 Klicken Sie auf **Anmeldung** in der oberen rechten Ecke der SyncThru™ Web Service-Website.
- 4 Geben Sie die **ID** und das **Passwort** ein, und klicken Sie dann auf **Anmeldung**.
  - **ID: admin**
  - **Passwort: sec00000**
- 5 Klicken Sie im Fenster **SyncThru™ Web Service** auf **Netzwerkeinstellungen**.
- 6 Klicken Sie auf **Drahtlos > BENUTZERDEFINIERT**.  
Sie können auch das Drahtlosnetzwerk ein- oder ausschalten.

## Wi-Fi Direct für Drucken per Mobilfunknetz einrichten

Mit Wi-Fi Direct ist es möglich, eine einfach einzurichtende Peer-to-Peer Verbindung zwischen dem Drucker und einem Mobilgerät herzustellen, das Wi-Fi Direct unterstützt. Diese Verbindung ist sicher und bietet einen höheren Datendurchsatz als der Ad-hoc-Modus.

Mit Wi-Fi Direct können Sie Ihren Drucker mit einem Wi-Fi Direct-Netzwerk und gleichzeitig mit einem Zugriffspunkt verbinden, Sie können auch ein kabelbasiertes und ein Wi-Fi Direct-Netzwerk gleichzeitig nutzen, so dass mehrere Nutzer sowohl über Wi-Fi Direct als auch über das Kabelnetzwerk auf den Drucker zugreifen und Dokumente drucken können.



- Während Wi-Fi Direct verwendet wird, ist eine Internetverbindung nicht möglich.
- Die Liste der unterstützten Protokolle kann sich je nach Modell unterscheiden. Wi-Fi Direct Netzwerke unterstützen nicht IPv6, Netzwerkfilterung, IPSec, WINS und SLP-Dienste.
- Über Wi-Fi-Direct können bis zu vier Mobilgeräte gleichzeitig verbunden sein.

# Kabelloses Netzwerk-Setup

## Wi-Fi Direct einrichten

Sie können die Funktion Wi-Fi Direct mit einer der folgenden Methoden aktivieren:

### Von einem per USB-Kabel angeschlossen Computer aus (empfohlen)

- Nachdem die Installation der Treiber abgeschlossen ist, können Sie mit Samsung Easy Printer Manager Einstellungen und Änderungen bei Wi-Fi Direct vornehmen.



Samsung Easy Printer Manager ist nur für Benutzer von Windows oder Mac OS verfügbar.

- Im Menü **Starten** wählen Sie **Programme** oder **Alle Programme** > **Samsung Printers** > Samsung Easy Printer Manager > **Geräteeinstellungen** > **Netzwerk**.
  - **Wi-Fi Direct Ein/Aus:** Wählen Sie **Ein**, um Wi-Fi Direct zu aktivieren.
  - **Gerätename:** Geben Sie den Namen Ihres Druckers ein, damit im Drahtlosnetzwerk nach diesem Drucker gesucht wird. Standardmäßig ist der Geräte name der Modellname.

- **IP-Adresse:** Geben Sie die IP-Adresse des Druckers ein. Die IP-Adresse ist nur für das lokale Netzwerk und nicht für das drahtgebundene oder drahtlose Infrastruktur-Netzwerk. Wir empfehlen, die standardmäßige lokale IP-Adresse zu verwenden (die standardmäßige lokale IP-Adresse des Druckers für Wi-Fi Direct lautet: 192.168.3.1).
- **Gruppenbesitzer** (Gruppenbesitzer): Aktivieren Sie diese Option, um den Drucker einem Besitzer einer Wi-Fi Direct-Gruppe zuzuordnen. Der **Gruppenbesitzer** hat eine ähnliche Funktion wie der Zugriffspunkt eines WLANs. Wir empfehlen, diese Option zu aktivieren.
- **Netzwerk-Passwort** Falls Ihr Drucker als **Gruppenbesitzer** fungiert, ist ein **Netzwerk-Passwort** erforderlich, damit sich andere Mobilfunkgeräte mit dem Drucker verbinden können. Sie können selber ein Netzwerkpasswort festlegen. Dabei können Sie davon ausgehen, dass das standardmäßig gegebene Netzwerkpasswort per Zufall generiert ist.

## Mobiles Gerät einrichten

- Nachdem Sie vom Drucker aus das Wi-Fi Direct-Netzwerk eingerichtet haben, schlagen Sie in der Betriebsanleitung des Mobilgeräts nach, wie Sie Wi-Fi Direct nutzen können.
- Nach der Einrichtung des Wi-Fi Direct-Netzwerks müssen Sie ein App herunterladen, über die das Mobilgerät drucken kann, z. B.: Samsung Mobile Printer zum Drucken von Ihrem Smartphone.

# Kabelloses Netzwerk-Setup



- Nachdem Sie einen Drucker gefunden haben, mit dem Ihr Mobilgerät eine Verbindung herstellen soll, wählen Sie diesen Drucker aus, und die LED des Druckers beginnt zu blinken. Drücken Sie die WPS-Taste des Druckers, und der Drucker verbindet sich mit dem Mobilgerät.
- Falls Ihr Mobilgerät WPS nicht unterstützt, müssen Sie das „Network Password“ (Netzwerkpasswort) des Druckers eingeben, statt die WPS-Taste zu drücken.

## Fehlerbehebung

### Probleme beim Einrichten oder bei der Treiberinstallation

#### Drucker nicht gefunden

- Ihr Gerät ist möglicherweise nicht eingeschaltet. Schalten Sie den Computer und das Gerät ein.
- Das USB-Kabel zwischen Computer und Gerät ist nicht angeschlossen. Verbinden Sie das Gerät über das USB-Kabel mit Ihrem Computer.
- Das Gerät ist nicht mit Drahtlosnetzwerken kompatibel. Ziehen Sie das auf der mitgelieferten Software-CD enthaltene Benutzerhandbuch des Geräts zurate und ergreifen Sie die notwendigen Schritte für die Installation eines drahtlosen Netzwerkgeräts.

#### Verbindungsfehler – SSID nicht gefunden

- Das Gerät kann den ausgewählten bzw. eingegebenen Netzwerknamen (SSID) nicht finden. Überprüfen Sie den Netzwerknamen (SSID) Ihres Zugriffspunkts, und versuchen Sie erneut, eine Verbindung aufzubauen.
- Ihr Zugriffspunkt (Access Point) ist nicht eingeschaltet. Schalten Sie den Zugriffspunkt ein.

#### Verbindungsfehler – Ungültige Sicherheit

- Die Sicherheitsfunktionen sind nicht korrekt konfiguriert. Prüfen Sie die konfigurierte Sicherheit an Ihrem Zugriffspunkt und Ihrem Gerät.

#### Verbindungsfehler – Allgemeiner Verbindungsfehler

- Ihr Computer empfängt kein Signal vom Gerät. Überprüfen Sie das USB-Kabel und die Stromversorgung des Geräts.

#### Verbindungsfehler – Drahtgebundenes Netzwerk verbunden

- Ihr Gerät ist mittels eines Netzkabels angeschlossen. Trennen Sie das Netzkabel vom Gerät.

#### Verbindungsfehler - IP-Adresse zuordnen

- Schalten Sie den Zugriffspunkt (oder den Drahtlos-Router) und das Gerät aus und wieder ein.

# Kabelloses Netzwerk-Setup

## PC-Verbindungsfehler

- Die konfigurierte Netzwerkadresse kann keine Verbindung zwischen Computer und Gerät herstellen.
  - Für DHCP-Netzwerkumgebungen  
Der Drucker empfängt die IP-Adresse automatisch, wenn der Computer für DHCP konfiguriert ist.



Falls im DHCP-Modus der Druckauftrag nicht ausgeführt wird, kann ein automatischer Wechsel der IP-Adresse die Ursache sein. Vergleichen Sie die IP-Adresse des Produkts mit der IP-Adresse des Druckeranschlusses.

### So nehmen Sie den Vergleich vor:

- 1 Lassen Sie den Drucker den Bericht über die Netzwerkdaten ausdrucken, und ermitteln Sie die dort aufgeführte IP-Adresse (siehe „Drucken eines Netzwerk-Konfigurationsberichts“ auf Seite 94).
- 2 Ermitteln Sie die IP-Adresse des Druckeranschlusses Ihres Computers.
  - a Öffnen Sie das Windows-Menü **Starten**.
    - Unter Windows 8 wählen Sie in **Charms(Charms-Menü)** die Option **Suche > Einstellungen**.
  - b Unter Windows XP/Server 2003 wählen Sie **Drucker und Faxgeräte**.
    - Unter Windows Server 2008/Vista wählen Sie **Systemsteuerung > Hardware und Sound > Drucker**.
    - Unter Windows Server 2008 R2 wählen Sie **Systemsteuerung > Hardware > Geräte und Drucker**.

- Unter Windows 7 / Windows 8 wählen Sie **Systemsteuerung > Geräte und Drucker**.
  - c Klicken Sie mit der rechten Maustaste auf Ihr Gerät.
  - d Unter Windows XP/2003/2008/Vista wählen Sie **Eigenschaften**. Wählen Sie unter Windows 7 / Windows 8 und Windows Server 2008 R2 im Kontextmenü die Option **Druckereigenschaften** aus. Wenn beim Eintrag **Druckereigenschaften** ein ► steht, können Sie zu diesem Drucker weitere Druckertreiber auswählen.
  - e Klicken Sie auf die Registerkarte **Anschlüsse**.
  - f Klicken Sie auf die Schaltfläche **Anschluss konfigurieren...**
  - g Prüfen Sie, ob **Druckername** oder **IP-Adresse**: mit der IP-Adresse übereinstimmt, die auf dem Netzwerkkonfigurationsbericht angegeben ist.
- 3 Falls im Netzwerkkonfigurationsbericht eine andere IP-Adresse angegeben ist, ändern Sie die IP-Adresse des Drucker-Anschlusses entsprechend.
- Wenn Sie die Software-Installations-CD verwenden wollen, um die IP-Adresse des Drucker-Anschlusses zu ändern, dann schließen Sie einen Netzwerk-Drucker an. Dann die IP-Adresse durch Neuanschluss zuordnen.

- Für statische Netzwerkumgebungen  
Das Gerät verwendet die statische Adresse, wenn für den Computer die statische Konfiguration gewählt wurde.

Beispiel:

Wenn die Netzwerkdaten des Computers wie folgt lauten:

- IP-Adresse: 169.254.133.42
- Subnetzmaske: 255.255.0.0

# Kabelloses Netzwerk-Setup

Dann müssen die Netzwerkdaten des Geräts wie folgt lauten:

- IP-Adresse: 169.254.133.43
- Subnetzmaske: 255.255.0.0 (Verwenden Sie die Subnetzmaske des Computers.)
- Gateway: 169.254.133.1

## Andere Probleme

Falls während der Verwendung des Geräts in einem Netzwerk Probleme auftreten, überprüfen Sie die folgenden Punkte:



Informationen zum Zugriffspunkt (oder Drahtlos-Router) finden Sie im zugehörigen Benutzerhandbuch.

- Drahtlosnetzwerk und drahtgebundenes Netzwerk können nicht gleichzeitig aktiviert sein.
- Ihr Computer, Zugriffspunkt (oder Drahtlos-Router) oder Gerät ist u. U. nicht eingeschaltet.
- Überprüfen Sie den Drahtlosnetzwerk-Empfang im Umfeld des Geräts. Wenn der Router weit entfernt vom Gerät aufgestellt ist oder sich ein Hindernis zwischen den Geräten befindet, kann es beim Signalempfang zu Schwierigkeiten kommen.

- Schalten Sie den Zugriffspunkt (oder den Drahtlos-Router), das Gerät und den Computer aus und wieder ein. Manchmal kann die Netzwerkkommunikation durch Aus- und Einschalten wiederhergestellt werden.
- Überprüfen Sie, ob eine Firewall-Software (V3 oder Norton) die Kommunikation blockiert.

Wenn der Computer und das Gerät an dasselbe Netzwerk angeschlossen sind und das Gerät nicht gefunden wird, blockiert die Firewall-Software möglicherweise die Kommunikation. Ziehen Sie das Benutzerhandbuch der Software zu Rate, um die Firewall-Software zu deaktivieren, und versuchen Sie dann erneut, das Gerät zu suchen.

- Überprüfen Sie, ob die IP-Adresse des Geräts korrekt zugewiesen wurde. Die IP-Adresse können Sie ermitteln, indem Sie den Netzwerkkonfigurationsbericht drucken.
- Überprüfen Sie, ob für den Zugriffspunkt (oder Drahtlos-Router) eine Sicherheitsmaßnahme (Passwort) konfiguriert wurde. Wenn ein Passwort konfiguriert wurde, wenden Sie sich an den Administrator des Zugriffspunktes (oder WLAN-Routers).

# Kabelloses Netzwerk-Setup

- Überprüfen Sie die IP-Adresse des Geräts. Installieren Sie den Treiber des Geräts neu und ändern Sie die Einstellungen, um eine Verbindung zu dem Gerät im Netzwerk herzustellen. Aufgrund der Eigenschaften von DHCP kann sich die zugewiesene IP-Adresse ändern, wenn das Gerät über einen längeren Zeitraum nicht verwendet wird oder wenn der Zugriffspunkt zurückgesetzt wurde.

Registrieren Sie die MAC-Adresse des Geräts bei der Konfiguration des DHCP-Servers des Zugriffspunkts bzw. WLAN-Routers. Dann können Sie stets die der MAC-Adresse zugewiesene IP-Adresse verwenden. Sie können die MAC-Adresse Ihres Geräts ermitteln, indem Sie einen Netzwerkkonfigurationsbericht ausdrucken, siehe „Drucken eines Netzwerk-Konfigurationsberichts“ auf Seite 94.

- Überprüfen Sie die Umgebung des Drahtlosnetzwerks. Möglicherweise können Sie keine Verbindung zum Netzwerk in einer Infrastrukturumgebung herstellen, in der Sie vor dem Herstellen einer Verbindung zum Zugriffspunkt (oder WLAN-Router) Benutzerinformationen eingeben müssen.
- Dieses Gerät unterstützt nur IEEE 802.11 b/g/n und Wi-Fi. Andere Arten der drahtlosen Kommunikation (z. B. Bluetooth) werden nicht unterstützt.
- Bei Verwendung des Ad-Hoc-Modus müssen Sie für Betriebssysteme wie Windows Vista unter Umständen bei jeder Verwendung des Drahtlosgeräts die Drahtlosverbindung neu einstellen.
- Bei einem Drahtlosnetzwerk-Gerät von Samsung ist es nicht möglich, den Infrastrukturmodus und den Ad-Hoc-Modus gleichzeitig zu verwenden.

- Das Gerät befindet sich innerhalb der Reichweite des Drahtlosnetzwerks.
- Es sind keine Hindernisse vorhanden, die das WLAN-Signal blockieren. Entfernen Sie etwaige große Metallobjekte zwischen dem Zugriffspunkt (oder WLAN-Router) und dem Gerät.  
Vergewissern Sie sich, dass zwischen dem Gerät und dem Zugriffspunkt (oder WLAN-Router) keine Stäbe, Wände oder Säulen vorhanden sind, die Metall oder Beton enthalten.
- Das Gerät befindet sich in ausreichender Entfernung von anderen elektronischen Geräten, die das WLAN-Signal stören könnten.  
Viele Geräte, z. B. Mikrowellenherde und bestimmte Bluetooth-Geräte, können Störungen des WLAN-Signals bewirken.
- Wenn sich die Konfiguration Ihres Zugriffspunkts oder WLAN-Routers ändert, müssen Sie das Drahtlosnetzwerk für das Gerät erneut einrichten.
- Sie können maximal 3 Geräte via **Wi-Fi Direct** anschließen.
- Ist **Wi-Fi Direct Ein**, unterstützt dieses Gerät nur IEEE 802.11 b/g.
- Wenn der Zugriffspunkt auf 802.11n Standard eingestellt wurde, kann es nicht an Ihre Maschine angeschlossen werden.

# Samsung Mobile Print (mobiles Drucken)

## Was ist Samsung Mobile Print (mobiles Drucken)?

**Samsung Mobile Print** ist eine kostenlose Anwendung, die es Ihnen ermöglicht, direkt von Ihrem Smartphone oder Tablet-PC aus Fotos, Dokumente oder Webseiten zu drucken. **Samsung Mobile Print** ist nur kompatibel mit Smartphones, die unter Android oder iOS laufen, und auch mit iPod Touch und Tablet-PCs. Die Anwendung verbindet Ihr mobiles Gerät mit einem Samsung-Drucker, der an ein Netzwerk angeschlossen ist, oder mit einem drahtlos verbundenen Drucker über dessen Wi-Fi- bzw. WLAN-Zugangspunkt. Es ist nicht notwendig, einen neuen Treiber zu installieren oder Netzwerkeinstellungen zu konfigurieren. - Sie installieren einfach die Anwendung **Samsung Mobile Print**, und kompatible Samsung-Drucker werden automatisch erkannt. Sie können dann nicht nur Fotos, Webseiten und PDF-Dateien drucken, auch Scannen wird unterstützt. Wenn Sie einen Multifunktionsdrucker von Samsung haben, dann können Sie damit beliebige Dokumente scannen und als Dateien im JPG-, PDF- oder PNG-Format speichern, um sie dann schnell und einfach mit Ihrem mobilen Gerät anzuschauen.

## Samsung Mobile Print herunterladen

Um **Samsung Mobile Print** herunterzuladen, gehen Sie zum App Store (Samsung Apps, Play Store, App Store) für Ihr mobiles Gerät und suchen dort nach "**Samsung Mobile Print**." Für Geräte von Apple können Sie auch mit Ihrem Computer zu iTunes gehen.



## unterstützte Betriebssysteme von mobilen Geräten

- Android OS 2.1 oder jünger
- iOS 4.0 oder jünger

## Unterstützte Geräte

- **iOS 4.0 oder jünger:** iPod Touch, iPhone, iPad
- **Android 2.3 oder jünger:** Galaxy-Serie und Android mobile Geräte

# So benutzen Sie die NFC-Funktion

Der NFC (Near Field Communication) ermöglicht Ihnen das direkte Drucken/Scannen von Ihrem Handy aus. Sie müssen das Handy lediglich über die Registerkarte NFC auf Ihrem Drucker halten. Es erfordert keine Installation eines Druckertreibers oder eine Verbindung zu einem Zugangspunkt. Sie benötigen nur ein NFC unterstütztes Handy. Um diese Funktion anwenden zu können, muss die Samsung Mobile Print Anwendung auf Ihrem Handy installiert sein.



- Je nach Material der Abdeckung des Handys, kann das NFC nicht richtig funktionieren.
- Je nach Handy, das Sie verwenden, kann die Übertragungsgeschwindigkeit unterschiedlich sein.

## Anforderungen

- NFC und Wi-Fi Direct aktiviert, Mobile Print Anwendung, die bei Handys mit Android OS 4.0 oder jünger installiert wurden.



Nur bei Android OS 4.1 oder höher wird die Wi-Fi Direct-Funktion auf Ihrem Handy, wenn die NFC-Funktion aktiviert ist, automatisch aktiviert. Wir empfehlen Ihnen, Ihr Handy mit Android OS 4.1 oder höher zu aktualisieren, um die NFC-Funktion zu verwenden.

- Die Funktion Wi-Fi Direct aktiviert den Drucker. Die Funktion Wi-Fi Direct ist standardmäßig aktiviert.

## Drucken

- 1 Prüfen Sie, ob die NFC und Wi-Fi Direct Funktion auf Ihrem Handy aktiviert sind und die Wi-Fi Direct Funktion auf Ihrem Drucker aktiviert ist (siehe „Wi-Fi Direct einrichten“ auf Seite 122).
- 2 Halten Sie die NFC-Antenne Ihres Mobiltelefons (die sich normalerweise auf der Rückseite des Geräts befindet) über das NFC-Kennzeichen (NFC) auf Ihrem Drucker.

Gedulden Sie sich ein paar Minuten, bis die Samsung Mobile Print Anwendung startet.

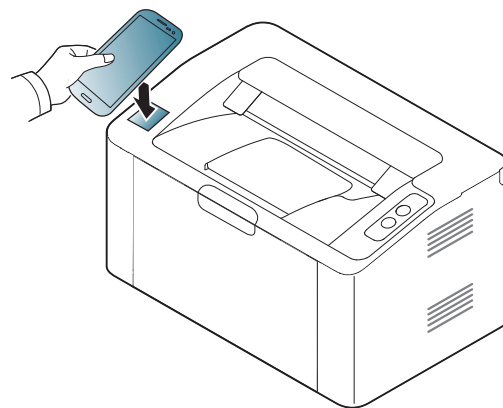



# So benutzen Sie die NFC-Funktion



- Bei einigen Mobiltelefonen kann es sein, dass die NFC Antenne nicht auf der Rückseite angeordnet wird. Prüfen Sie den Standort der NFC-Antenne auf Ihrem Handy, bevor Sie eine Bezeichnung vornehmen.
- Wenn eine Fehlermeldung über eine geänderte PIN-Nummer angezeigt wird, geben Sie die geänderte PIN-Nummer ein, und drücken Sie OK. Folgen Sie den Anweisungen auf dem App-Bildschirm, um die PIN-Nummer zu aktualisieren.
- Wenn Sie die Samsung Mobile Print Anwendung nicht auf Ihrem Handy installiert haben, werden Sie automatisch zur Download-Seite der Samsung Mobile Print Anwendung verbunden. Laden Sie die Anwendung herunter und versuchen Sie es erneut.

**3** Wählen Sie den Inhalt aus, den Sie drucken möchten.

Falls erforderlich, ändern Sie die Druckoptionen. Drücken Sie dazu



**4**

Halten Sie die NFC-Antenne Ihres Mobiltelefons (die sich normalerweise auf der Rückseite des Geräts befindet) über das NFC-Kennzeichen (NFC) auf Ihrem Drucker.

Warten Sie ein paar Sekunden, bis das Handy mit dem Drucker verbunden ist.

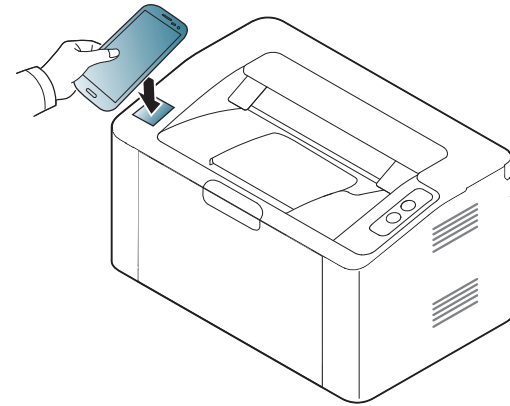

- Bei einigen Mobiltelefonen kann es sein, dass die NFC Antenne nicht auf der Rückseite angeordnet wird. Prüfen Sie den Standort der NFC-Antenne auf Ihrem Handy, bevor Sie eine Bezeichnung vornehmen.
- Wenn eine Fehlermeldung über eine geänderte PIN-Nummer angezeigt wird, geben Sie die geänderte PIN-Nummer ein, und drücken Sie OK. Folgen Sie den Anweisungen auf dem App-Bildschirm, um die PIN-Nummer zu aktualisieren.

**5**

Das Gerät führt den Druckauftrag aus.

# Google Cloud Print™

Google Cloud Print™ ist ein Service, der es Ihnen ermöglicht, von Ihrem Smartphone oder Tablet PC oder einem anderen, mit dem Internet verbundenen Gerät aus zu drucken und den Druckauftrag an Ihren Drucker zu senden. Registrieren Sie in Ihrem Google-Konto den Drucker, dann können Sie den Google Cloud Print™-Service nutzen. Um Ihre Dokumente oder E-Mails zu drucken, benutzen Sie das Betriebssystem Google Chrome OS, den Browser Google Chrome oder auf Ihrem mobilen Gerät eine Gmail™/ Google Docs™-Anwendung. Sie müssen also keinen Druckertreiber auf dem mobilen Gerät installieren. Siehe Google Website (<http://www.google.com/cloudprint/learn/> or <http://support.google.com/cloudprint>) für weitere Informationen über Google Cloud Print™.

## In Ihrem Google-Konto den Drucker registrieren



- Vergewissern Sie sich, dass der Drucker eingeschaltet ist und mit einem LAN oder WLAN (Drahtlosnetzwerk) verbunden ist, das Zugriff auf das Internet gewährt.
- Zuvor sollten Sie bereits Ihr Google-Konto eingerichtet haben.

- 1 Starten Sie den Browser Chrome.
- 2 Besuchen Sie [www.google.com](http://www.google.com).
- 3 Melden Sie sich bei der Google-Website mit Ihrer Gmail™-Adresse an.

- 4 Geben Sie im Adressenfeld die IP-Adresse des Druckers ein und drücken Sie auf die Eingabetaste oder klicken Sie auf **Wechseln zu**.
- 5 Klicken Sie auf **Anmeldung** in der oberen rechten Ecke der SyncThru™ Web Service-Website.
- 6 Falls Sie sich zum ersten Mal bei **SyncThru™ Web Service** anmelden, müssen Sie sich als Administrator anmelden. Geben Sie die unten stehende Standard-**ID** und das unten stehende Standard **Passwort** ein. Aus Sicherheitsgründen empfehlen wir, das Standard-Passwort zu ändern.
  - **ID: admin**
  - **Passwort: sec00000**



Falls die Netzwerkumgebung einen Proxy-Server verwendet, müssen Sie die IP-Adresse des Proxy-Servers und die Portnummer konfigurieren. Dazu wählen Sie **Einstellungen > Netzwerkeinstellungen > Google Cloud Print > Proxy-Einstellung**. Für weitere Informationen wenden Sie sich an Ihren Netzwerk-Dienstleister oder Netzwerk-Administrator.

- 7 Wenn das Fenster **SyncThru™ Web Service** geöffnet wird, klicken Sie auf **Einstellungen > Netzwerkeinstellungen > Google Cloud Print**.
- 8 Geben Sie den Namen des Druckers und eine Beschreibung ein.

- 9 Klicken Sie auf **Registrieren**.  
Zur Bestätigung wird ein Popup-Fenster eingeblendet.

 Falls Sie Ihren Browser so eingestellt haben, dass Popup-Fenster nicht angezeigt werden, sehen Sie dieses Fenster nicht. Erlauben Sie der Website, Popup-Fenster einzublenden.

- 10 Klicken Sie auf **Drucker-Registrierung abschließen**.

- 11 Klicken Sie auf **Drucker verwalten**.

Ihr Drucker ist jetzt beim Google Cloud Print™-Service registriert.  
In der Liste werden Google Cloud Print™-bereite Geräte aufgeführt.

## Mit Google Cloud Print™ drucken

Wie Sie vorgehen, um zu drucken, ist abhängig von der Anwendung oder dem Gerät, von der bzw. von dem aus Sie drucken wollen. Sie können die Liste der Anwendungen einsehen, die den Google Cloud Print™ Service unterstützen.

 Vergewissern Sie sich, dass der Drucker eingeschaltet ist und mit einem LAN oder WLAN (Drahtlosnetzwerk) verbunden ist, das Zugriff auf das Internet gewährt.



## Von einer Anwendung auf einem Mobilgerät drucken

Als Beispiel wird nachfolgend beschrieben, wie Sie das App Google Docs™ auf einem Android-Smartphone benutzen.

- 1 Installieren Sie die Anwendung Cloud Print auf Ihrem Mobilgerät.

 Falls Sie diese Anwendung nicht haben, können Sie sie von einem Application Store wie Android Market oder App Store herunterladen.

# Google Cloud Print™

- 2 Greifen Sie auf die Anwendung Google Docs™ auf Ihrem Mobilgerät zu.
- 3 Tippen Sie auf die Optionstaste  im Dokument, das Sie drucken möchten.
- 4 Tippen Sie auf die Sendetaste .
- 5 Tippen Sie auf die Taste Cloud Print .
- 6 Wählen Sie die gewünschte Druck-Option aus.
- 7 Tippen Sie auf **Click here to Print**.
- 5 Wählen Sie **Mit Google Cloud Print drucken**.
- 6 Klicken Sie auf die Schaltfläche **Drucken**.

## Aus dem Browser Chrome drucken

---

Als Beispiel wird nachfolgend beschrieben, wie Sie aus dem Browser Chrome heraus drucken.

- 1 Führen Sie Chrome aus.
- 2 Öffnen Sie das Dokument oder die E-Mail, das/die Sie drucken wollen.
- 3 Klicken Sie auf das Schraubenschlüssel-Symbol , das sich in der oberen rechten Ecke des Browsers befindet.
- 4 Klicken Sie auf die Schaltfläche **Drucken**. Es wird eine neue Registerkarte zum Drucken angezeigt.

# AirPrint



Die AirPrint-Funktion kann nur mit AirPrint-zertifizierten Geräten benutzt werden. Prüfen Sie die Verpackung Ihres Gerätes daraufhin, ob das Zeichen für die AirPrint-Zertifizierung darauf steht.



**AirPrint** ermöglicht es Ihnen kabellos vom iPhone, iPad und iPod Touch mittels der aktuellsten iOS-Version, zu drucken.

## AirPrint einrichten

Auf Ihrem Gerät sind Bonjour (mDNS) und IPP-Protokolle erforderlich, um die Funktion **AirPrint** nutzen zu können. Es gibt zwei Wege, **AirPrint** zu aktivieren.

- 1 Überprüfen Sie, dass das Gerät mit dem Netzwerk verbunden ist.
- 2 Rufen Sie einen Webbrowser auf, z. B. Internet Explorer, Safari oder Firefox, und geben Sie die neue IP-Adresse des Geräts in das Adressfeld des Browserfensters ein.

Beispiel:

 http://192.168.1.133/

- 3 Klicken Sie auf **Anmeldung** in der oberen rechten Ecke der SyncThru™ Web Service-Website.

- 4 Geben Sie die **ID** und das **Passwort** ein, und klicken Sie dann auf **Anmeldung**. Geben Sie die unten stehende Standard-ID und das unten stehende Passwort ein. Aus Sicherheitsgründen empfehlen wir, das Standard-Passwort zu ändern.

- **ID: admin**
- **Passwort: sec00000**

- 5 Wenn sich das Fenster von SyncThru™ Web Service öffnet, klicken Sie auf **Einstellungen > Netzwerkeinstellungen**.

- 6 Klicken Sie auf **Raw TCP/IP, LPR, IPP** oder **mDNS**.  
Sie können das IPP-Protokoll oder das mDNS-Protokoll aktivieren.

## Via AirPrint drucken

Dazu gibt es zum Beispiel im Handbuch des iPad folgende Anleitung:

- 1 Öffnen Sie die E-Mail, das Foto, die Web-Seite oder das Dokument, die/das gedruckt werden soll.
- 2 Tippen Sie auf das Aktionssymbol()
- 3 Wählen Sie zum Einrichten **den Namen Ihres Druckers** und dann das Menü Optionen.
- 4 Tippen Sie auf die Schaltfläche **Drucken**. Drucken Sie es aus.



**Druckauftrag abbrechen:** Um den Druckvorgang abubrechen oder eine Zusammenfassung der Druckdaten aufzurufen, tippen Sie auf das Symbol "Print Center" () im Multitasking-Bereich. Im Print Center können Sie "Abbrechen" wählen.



# 3. Sonderfunktionen

In diesem Kapitel werden Sonderfunktionen für das Drucken erläutert.

- **Höhenanpassung** 136
- **Standardeinstellungen für Drucken ändern** 137
- **Das Gerät als Standardgerät festlegen** 138
- **Erweiterte Druckfunktionen verwenden** 139
- **Drucken unter Mac** 146
- **Drucken unter Linux** 148



Die Beschreibung von Vorgehensweisen bezieht sich im Wesentlichen auf Windows 7.

# Höhenanpassung

Der atmosphärische Druck wirkt sich auf die Druckqualität aus. Der atmosphärische Druck wird von der Höhe des Geräts über dem Meeresspiegel bestimmt. Anhand der folgenden Informationen können Sie Ihr Gerät so einrichten, dass Sie die beste Druckqualität erzielen.

Bevor Sie die Höhe einstellen, ermitteln Sie die Meereshöhe Ihres Standorts.

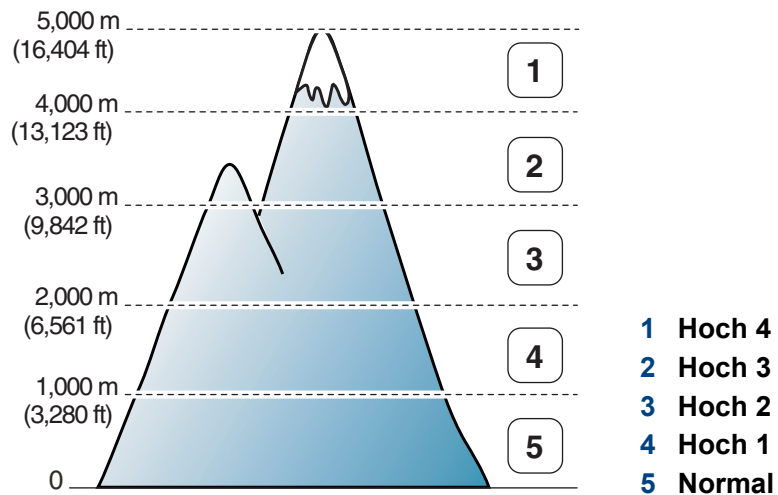

- Für Benutzer von Windows und Mac: siehe „Geräteeinstellungen“ auf Seite 160.



Wenn das Gerät am Netzwerk angeschlossen ist, können Sie die Standort-Höhe über dem Meeresspiegel mittels SyncThru™ Web Service einstellen (siehe „SyncThru™ Web Service verwenden“ auf Seite 155).



# Standardeinstellungen für Drucken ändern

- 1 Öffnen Sie das Windows-Menü **Starten**.
  - Unter Windows 8 wählen Sie in **Charms(Charms-Menü)** die Option **Suche > Einstellungen**.
- 2 Unter Windows XP/Server 2003 wählen Sie **Drucker und Faxgeräte**.
  - Unter Windows Server 2008/Vista wählen Sie **Systemsteuerung > Hardware und Sound > Drucker**.
  - Unter Windows Server 2008 R2 wählen Sie **Systemsteuerung > Hardware > Geräte und Drucker**.
  - Unter Windows 7 / Windows 8 wählen Sie **Systemsteuerung > Geräte und Drucker**.
- 3 Klicken Sie mit der rechten Maustaste auf das Gerätesymbol.
- 4 Unter Windows XP/Server 2003/Server 2008/Vista klicken Sie auf **Druckeinstellungen**.  
  
Unter Windows 7 / Windows 8 oder Windows Server 2008 R2 wählen Sie im Kontextmenü die Option **Druckeinstellungen**.



Wenn der Eintrag **Druckeinstellungen** mit einem ► gekennzeichnet ist, können Sie andere, mit demselben Drucker verbundene Druckertreiber auswählen.

- 5 Ändern Sie die Einstellungen auf den einzelnen Registerkarten.
- 6 Klicken Sie auf **OK**.



Wenn Sie die Einstellungen für jeden Druckauftrag ändern möchten, führen Sie unter **Druckeinstellungen** die entsprechenden Einstellungen durch.

# Das Gerät als Standardgerät festlegen

- 1 Öffnen Sie das Windows-Menü **Starten**.
  - Unter Windows 8 wählen Sie in **Charms(Charms-Menü)** die Option **Suche > Einstellungen**.
- 2 Unter Windows XP/Server 2003 wählen Sie **Drucker und Faxgeräte**.
  - Unter Windows Server 2008/Vista wählen Sie **Systemsteuerung > Hardware und Sound > Drucker**.
  - Unter Windows Server 2008 R2 wählen Sie **Systemsteuerung > Hardware > Geräte und Drucker**.
  - Unter Windows 7 / Windows 8 wählen Sie **Systemsteuerung > Geräte und Drucker**.
- 3 Wählen Sie Ihr Gerät aus.
- 4 Klicken Sie mit der rechten Maustaste auf das Symbol für Ihr Gerät und wählen Sie **Als Standarddrucker festlegen**.



Wenn unter Windows 7 / Windows 8 oder Windows Server 2008 R2 **Als Standarddrucker festlegen** mit ► gekennzeichnet ist, können Sie andere Druckertreiber auswählen, die mit dem ausgewählten Drucker verknüpft sind.

# Erweiterte Druckfunktionen verwenden



- **XPS-Druckertreiber:** wird für das Drucken von Dateien im XPS-Dateiformat verwendet.
  - Der XPS-Druckertreiber kann nur unter Windows Vista oder höher installiert werden.
  - Falls das Drucken einer XPS-Datei fehlschlägt, weil nicht genügend Speicher vorhanden ist, dann installieren Sie zusätzlichen Speicher.
  - Bei Modellen, für die es auf der Website von Samsung einen XPS-Treiber gibt: <http://www.samsung.com> > Produkt finden > Support oder Downloads.

2

Klicken Sie auf die Schaltfläche **Drucken**.

3

Geben Sie den Zielpfad und den Dateinamen ein und klicken Sie dann auf **OK**.

Beispiel: **c:\Temp\Dateiname**.



Wenn Sie nur den Dateinamen eingeben, wird die Datei automatisch unter **Eigene Dokumente, Dokumente und Einstellungen** oder **Benutzer** gespeichert. Der Ordner, in dem gespeichert wird, kann je nach Betriebssystem und verwendeter Anwendung anders lauten als hier angegeben.

## Drucken in eine Datei (PRN)

Manchmal müssen Sie die Druckdaten als eine Datei speichern.

- 1 Dazu aktivieren Sie das Kontrollkästchen **Ausgabe in Datei umleiten** im Fenster **Drucken**.

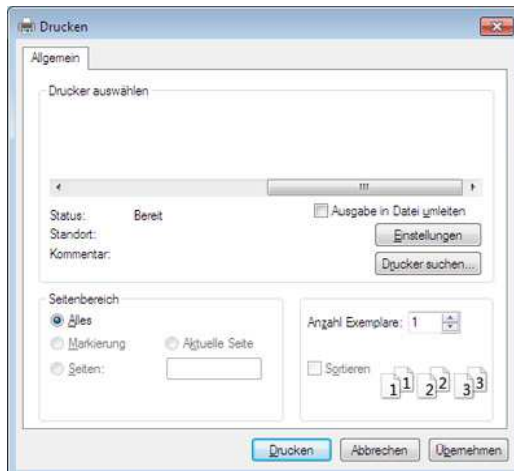

# Erweiterte Druckfunktionen verwenden

## Sonderfunktionen des Druckers

Sie können bei Verwendung dieses Geräts erweiterte Druckfunktionen verwenden.





Um vollen Nutzen aus den Funktionen Ihres Druckertreibers zu ziehen, klicken Sie im Fenster **Drucken** der Anwendung auf **Eigenschaften** oder **Voreinstellungen**, um die Druckeinstellungen zu ändern. Je nach verwendetem Gerät kann der im Geräteigenschaftenfenster angezeigte Geräteiname unterschiedlich sein.



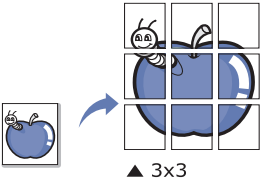
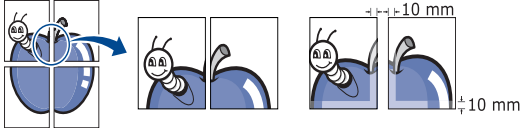

- Je nach Optionen und Modell werden einige Menüpunkte möglicherweise nicht angezeigt. In diesem Fall werden die entsprechenden Optionen von Ihrem Gerät nicht unterstützt.
- Öffnen Sie die **Hilfe** oder drücken Sie im Fenster auf die Schaltfläche  oder drücken Sie auf Ihrer Tastatur die Taste **F1** und klicken Sie dann das Thema oder den Punkt an, zu dem Sie Informationen wünschen (siehe „Hilfe verwenden“ auf Seite 39).

Funktion	Beschreibung
<b>Mehrere Seiten pro Blatt</b> 	Sie können die Anzahl der Seiten auswählen, die auf ein einzelnes Blatt gedruckt werden sollen. Wenn Sie mehr als eine Seite auf ein Blatt drucken möchten, werden die Seiten verkleinert und in der von Ihnen angegebenen Reihenfolge angeordnet. Sie können bis zu 16 Seiten auf ein Blatt drucken.

# Erweiterte Druckfunktionen verwenden

Funktion	Beschreibung
<p><b>Posterdruck</b></p> 	<p>Sie können ein einseitiges Dokument auf 4 (Poster 2x2), 9 (Poster 3x3) oder 16 (Poster 4x4) Blätter drucken, die dann zu einem Poster zusammengesetzt werden können.</p> <p>Wählen Sie einen Wert für <b>Posterüberlappung</b>. Geben Sie die <b>Posterüberlappung</b> in Millimetern oder Zoll an, indem Sie die Optionsschaltfläche oben rechts auf der Registerkarte <b>Basis</b> auswählen, um das Zusammenfügen der einzelnen Seiten zu erleichtern.</p> 
<p><b>Broschüre<sup>a</sup></b></p> 	<p>Mit dieser Funktion können Sie Blätter beidseitig bedrucken und die Seiten so anordnen, dass sie in der Mitte gefaltet eine Broschüre ergeben.</p> <p>Wenn Sie eine Broschüre erstellen möchten, müssen Sie Druckmedien im Format US-Letter, US-Legal, A4, US-Folio oder Oficio verwenden.</p> <div data-bbox="465 906 2197 1166" style="background-color: #f0f0f0; padding: 10px;"><p> Die Option <b>Broschüre</b> ist nicht für alle Papierformate verfügbar. Um zu sehen, welche Papiergrößen dafür geeignet sind, sehen Sie sich auf der Registerkarte <b>Papier</b> die unter <b>Format</b> verfügbaren Optionen an.</p><p>Wenn Sie ein nicht verfügbares Papierformat auswählen, wird die Option möglicherweise automatisch abgebrochen. Wählen Sie nur verfügbares Papier (Papier ohne die Markierung  oder ).</p></div>

# Erweiterte Druckfunktionen verwenden

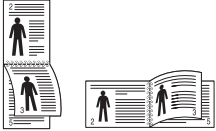
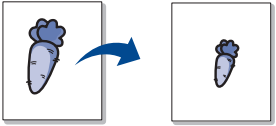
Funktion	Beschreibung
<b>Beidseitiger Druck (Manuell)<sup>a</sup></b>	<p>Sie können ein Blatt Papier beidseitig bedrucken (duplex).</p> <p> • Für diese Funktion können Sie Papier im Format US-Letter, US-Legal, A4, US Folio oder Oficio verwenden.</p> <ul style="list-style-type: none"><li>• Wenn Ihr Gerät keine Duplexeinheit besitzt, müssen Sie den Druckauftrag manuell durchführen. Das Gerät druckt dann zuerst jede zweite Seite des Dokuments. Daraufhin wird eine Meldung auf Ihrem Computer angezeigt.</li><li>• Wir empfehlen, bei speziellen Medien wie Etiketten, Umschläge oder dickes Papier nicht die Funktion für beidseitiges Drucken zu verwenden. Das könnte zu einem Papierstau führen oder sogar zu einer Beschädigung des Geräts.</li></ul> <p>• <b>Lange Seite:</b> Dieser Modus bezieht sich auf das normale Layout beim Binden von Büchern.</p> <p></p> <p>• <b>Kurze Seite:</b> Dieser Modus bezieht sich auf das normale Layout für Kalender.</p> <p></p>
<b>Papieroptionen</b>	<p>Skaliert die Größe der Dokumentseiten auf dem bedrucktem Papier, so dass sie größer oder kleiner erscheinen. Geben Sie den Prozentsatz ein, um den die Dokumentseiten vergrößert oder verkleinert werden sollen.</p> <p></p>

# Erweiterte Druckfunktionen verwenden

Funktion	Beschreibung
<b>Wasserzeichen</b> 	Mit der Wasserzeichenoption können Sie Text über ein vorhandenes Dokument drucken. Sie können beispielsweise „ENTWURF“ oder „VERTRAULICH“ in großen grauen Buchstaben quer über die erste Seite oder alle Seiten eines Dokuments drucken.
<b>Wasserzeichen</b> (Wasserzeichen erstellen)	<ul style="list-style-type: none"><li>a Um die Druckeinstellungen von der Anwendungssoftware aus zu ändern, öffnen Sie das Fenster <b>Druckeinstellungen</b>.</li><li>b Klicken Sie auf die Registerkarte <b>Erweitert</b> und wählen Sie die Option <b>Bearbeiten</b> aus der Dropdown-Liste <b>Wasserzeichen</b> aus. Das Fenster <b>Wasserzeichen bearbeiten</b> wird angezeigt.</li><li>c Geben Sie den gewünschten Text für das Wasserzeichen in das Feld <b>Wasserzeichen-Text</b> ein. Der Text darf bis zu 256 Zeichen lang sein. Der Text wird im Vorschaufenster angezeigt.</li></ul>
<b>Wasserzeichen</b> (Wasserzeichen bearbeiten)	<ul style="list-style-type: none"><li>a Um die Druckeinstellungen von der Anwendungssoftware aus zu ändern, öffnen Sie das Fenster <b>Druckeinstellungen</b>.</li><li>b Klicken Sie auf die Registerkarte <b>Erweitert</b> und wählen Sie die Option <b>Bearbeiten</b> aus der Dropdown-Liste <b>Wasserzeichen</b> aus. Das Fenster <b>Wasserzeichen bearbeiten</b> wird angezeigt.</li><li>c Wählen Sie in der Liste <b>Aktuelle Wasserzeichen</b> das zu bearbeitende Wasserzeichen und ändern Sie den Text und die Optionen für das Wasserzeichen.</li><li>d Klicken Sie auf <b>Aktualisieren</b>, um die Änderungen zu speichern.</li><li>e Klicken Sie auf <b>OK</b> oder <b>Drucken</b>, bis das Fenster <b>Drucken</b> geschlossen wird.</li></ul>
<b>Wasserzeichen</b> (Wasserzeichen löschen)	<ul style="list-style-type: none"><li>a Um die Druckeinstellungen von der Anwendungssoftware aus zu ändern, öffnen Sie das Fenster <b>Druckeinstellungen</b>.</li><li>b Klicken Sie auf die Registerkarte <b>Erweitert</b> und wählen Sie die Option <b>Bearbeiten</b> aus der Dropdown-Liste <b>Wasserzeichen</b> aus. Das Fenster <b>Wasserzeichen bearbeiten</b> wird angezeigt.</li><li>c Wählen Sie in der Liste <b>Aktuelle Wasserzeichen</b> das zu löschende Wasserzeichen aus und klicken Sie auf <b>Löschen</b>.</li><li>d Klicken Sie auf <b>OK</b> oder <b>Drucken</b>, bis das Fenster <b>Drucken</b> geschlossen wird.</li></ul>

# Erweiterte Druckfunktionen verwenden

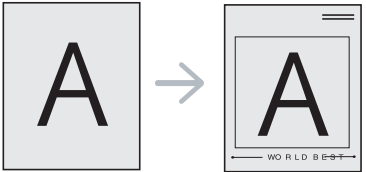
Funktion	Beschreibung
<p><b>Überlagerung<sup>a</sup></b></p> 	<p>Diese Option ist nur verfügbar, wenn Sie den PCL/SPS-Druckertreiber verwenden (siehe „Software“ auf Seite 7).</p> <p>Überlagerungen sind Texte und/oder Bilder, die auf der Festplatte des Computers in einem speziellen Dateiformat gespeichert sind und auf jedes beliebige Dokument gedruckt werden können. Sie werden oft an Stelle von Firmenbögen verwendet. Beispiel: Statt Papier mit Ihrem Briefkopf zu verwenden, können Sie eine Überlagerung mit dem Briefkopf erstellen. Wenn Sie dann einen Brief mit dem Briefkopf Ihrer Firma drucken möchten, müssen Sie nicht erst das vorbedruckte Papier in das Gerät einlegen. Drucken Sie die Briefkopf-Überlagerung ganz einfach auf Ihr Dokument.</p> <p>Damit Sie die Überlagerung verwenden können, müssen Sie eine neue Seitenüberlagerung mit Ihrem Firmenlogo erstellen.</p> <ul style="list-style-type: none"><li>• Das Format der Überlagerung muss dem Format des Dokuments entsprechen, über das Sie die Überlagerung drucken möchten. Verwenden Sie für Wasserzeichen keine Überlagerungen.</li><li>• Die Auflösung der Überlagerung muss der Auflösung des Dokuments entsprechen, über das Sie die Überlagerung drucken möchten.</li></ul>
<p><b>Überlagerung</b> (Neue Seitenüberlagerung erstellen)</p>	<ol style="list-style-type: none"><li>Öffnen Sie das Fenster <b>Druckeinstellungen</b>, um das Dokument als Überlagerung zu speichern.</li><li>Klicken Sie auf die Registerkarte <b>Erweitert</b> und wählen Sie aus der Dropdown-Liste <b>Text</b> die Option <b>Bearbeiten</b>. Daraufhin wird das Fenster <b>Überlagerung bearbeiten</b> geöffnet.</li><li>Klicken Sie im Fenster <b>Überlagerung bearbeiten</b> auf <b>Erstellen</b>.</li><li>Geben Sie im Fenster <b>Speichern unter</b> im Feld <b>Auftragsname</b> einen maximal acht Zeichen bestehenden Namen ein. Wählen Sie bei Bedarf den Dateipfad. (Der voreingestellte Pfad ist C:\Formover).</li><li>Klicken Sie auf <b>Speichern</b>. Der Name wird in das Feld <b>Liste der Überlagerungen</b> aufgenommen.</li><li>Klicken Sie auf <b>OK</b> oder <b>Drucken</b>, bis das Fenster <b>Drucken</b> geschlossen wird. Die Datei wird nicht ausgedruckt, sondern auf der Festplatte Ihres Computers gespeichert.</li></ol>



# Erweiterte Druckfunktionen verwenden

Funktion	Beschreibung
<b>Überlagerung</b> ( <b>Seitenüberlagerung verwenden</b> )	<p><b>a</b> Klicken Sie auf die Registerkarte <b>Erweitert</b>.</p> <p><b>b</b> Wählen Sie im Dropdown-Listefeld <b>Text</b> die gewünschte Überlagerung aus.</p> <p><b>c</b> Wenn Sie die gesuchte Überlagerungsdatei im Dropdown-Listefeld <b>Text</b> nicht finden können, wählen Sie <b>Bearbeiten...</b> aus der Liste aus und klicken Sie dann auf <b>Laden</b>. Wählen Sie die Überlagerungsdatei, die Sie verwenden möchten. Wenn Sie die Überlagerungsdatei auf einem externen Datenträger gespeichert haben, können Sie sie ebenfalls im Fenster <b>Öffnen</b> aufrufen. Wählen Sie die Datei aus und klicken Sie auf <b>Öffnen</b>. Die Datei wird in das Feld <b>Liste der Überlagerungen</b> aufgenommen und kann gedruckt werden. Wählen Sie im Feld <b>Liste der Überlagerungen</b> die gewünschte Überlagerung aus.</p> <p><b>d</b> Aktivieren Sie erforderlichenfalls das Kontrollkästchen <b>Überlagerung beim Drucken bestätigen</b>. Wenn dieses Kontrollkästchen aktiviert ist, wird bei jeder Übertragung eines Dokuments an den Drucker ein Meldungsfenster angezeigt, in dem Sie bestätigen müssen, ob eine Überlagerung auf das Dokument gedruckt werden soll. Wenn das Kontrollkästchen nicht aktiviert ist und eine Überlagerung ausgewählt wurde, wird sie automatisch mit Ihrem Dokument gedruckt.</p> <p><b>e</b> Klicken Sie auf <b>OK</b> oder <b>Drucken</b>, bis das Fenster <b>Drucken</b> geschlossen wird.</p>
<b>Überlagerung</b> ( <b>Seitenüberlagerung löschen</b> )	<p><b>a</b> Klicken Sie im Fenster <b>Druckeinstellungen</b> auf die Registerkarte <b>Erweitert</b>.</p> <p><b>b</b> Wählen Sie in der Dropdown-Liste <b>Bearbeiten</b> die Option <b>Text</b>.</p> <p><b>c</b> Wählen Sie im Feld <b>Liste der Überlagerungen</b> die Überlagerung, die Sie löschen möchten.</p> <p><b>d</b> Klicken Sie auf die Schaltfläche <b>Löschen</b>.</p> <p><b>e</b> Wenn ein Bestätigungsfenster angezeigt wird, klicken Sie auf <b>Ja</b>.</p> <p><b>f</b> Klicken Sie auf <b>OK</b> oder <b>Drucken</b>, bis das Fenster <b>Drucken</b> geschlossen wird. Nicht mehr benötigte Seitenüberlagerungen können gelöscht werden.</p>

a. Diese Option ist nicht verfügbar, wenn Sie den XPS-Druckertreiber verwenden.

# Drucken unter Mac



Je nach Modell oder Land sind möglicherweise nicht alle Funktionen verfügbar. Das bedeutet, dass die Funktionen nicht unterstützt werden.

## Ein Dokument drucken

Wenn Sie mit einem Mac drucken, müssen Sie in jeder verwendeten Anwendung die Druckertreibereinstellung überprüfen. Führen Sie die folgenden Schritte durch, um von einem Mac aus zu drucken.

- 1 Öffnen Sie das Dokument, das Sie drucken wollen.
- 2 Öffnen Sie das Menü **Ablage** und klicken Sie auf **Seite einrichten** (bzw. **Dokument einrichten** bei einigen Anwendungen).
- 3 Wählen Sie das Papierformat, die Ausrichtung, die Skalierung und weitere Optionen und vergewissern Sie sich, dass Ihr Gerät ausgewählt ist. Klicken Sie auf **OK**.
- 4 Öffnen Sie das Menü **Ablage** und klicken Sie auf **Drucken**.
- 5 Wählen Sie die Anzahl der Exemplare und geben Sie an, welche Seiten Sie drucken möchten.
- 6 Klicken Sie auf die Schaltfläche **Drucken**.

## Ändern von Druckereinstellungen

Sie können bei Verwendung dieses Geräts erweiterte Druckfunktionen verwenden.

Öffnen Sie eine Anwendung und wählen Sie den Menüpunkt **Drucken** aus dem Menü **Ablage**. Je nach verwendetem Gerät kann der im Druckereigenschaftenfenster angezeigte Gerätenamen unterschiedlich sein. Die Druckernamen sind möglicherweise unterschiedlich, die Elemente im Druckereigenschaftenfenster sind jedoch vergleichbar mit der nachfolgenden Beschreibung.

## Drucken mehrere Seiten auf einem Blatt

Sie können mehrere Seiten auf ein einzelnes Blatt Papier drucken. Diese Funktion bietet eine kostengünstige Möglichkeit, um Entwürfe zu drucken.

- 1 Öffnen Sie eine Anwendung. Im Menü **Ablage** wählen Sie **Drucken**.
- 2 Wählen Sie **Layout** aus dem Dropdown-Listenfeld unter **Orientation**. Wählen Sie aus dem Dropdown-Listenfeld **Seiten pro Blatt** die Anzahl der Seiten aus, die auf ein Blatt gedruckt werden sollen.
- 3 Wählen Sie weitere Optionen, die Sie verwenden möchten.
- 4 Klicken Sie auf die Schaltfläche **Drucken**.  
Das Gerät druckt die angegebene Anzahl an Seiten auf eine einzige Seite.

# Drucken unter Mac

## Beidseitiges Drucken



Je nach Modell oder Land sind möglicherweise nicht alle Funktionen verfügbar. Das bedeutet, dass die Funktionen nicht unterstützt werden.

Entscheiden Sie vor dem Drucken, an welcher Seite Sie das fertige Dokument binden möchten. Die Optionen sind:

- **Bindung: breiter Blattrand:** Normales, beim Binden von Büchern verwendetes Layout.
- **Bindung: schmaler Blattrand:** Diese Option wird oftmals bei Kalendern verwendet.

- 1 Wählen Sie in der Mac-Anwendung im Menü **Ablage** den Befehl **Drucken**.
- 2 Wählen Sie **Layout** aus dem Dropdown-Listefeld unter **Orientation**.
- 3 Wählen Sie unter der **Beidseitig** eine Option für die Ausrichtung der Bindung.
- 4 Wählen Sie weitere Optionen, das Sie verwenden möchten.
- 5 Klicken Sie auf **Drucken**. Das Gerät bedruckt daraufhin beide Seiten des Papiers.



Wenn Sie mehr als 2 Kopien drucken, werden die erste Kopie und die zweite Kopie möglicherweise auf demselben Blatt Papier gedruckt. Beim Drucken von mehr als einem Exemplar sollten Sie auf beidseitigen Druck verzichten.

## Hilfe verwenden

Klicken Sie in der linken unteren Ecke des Fensters auf das Fragezeichen und klicken Sie dann auf ein beliebiges Thema, über das Sie nähere Informationen erhalten möchten. Daraufhin wird ein Pop-up-Fenster mit Informationen über diese Option angezeigt, die der Treiber zur Verfügung stellt.

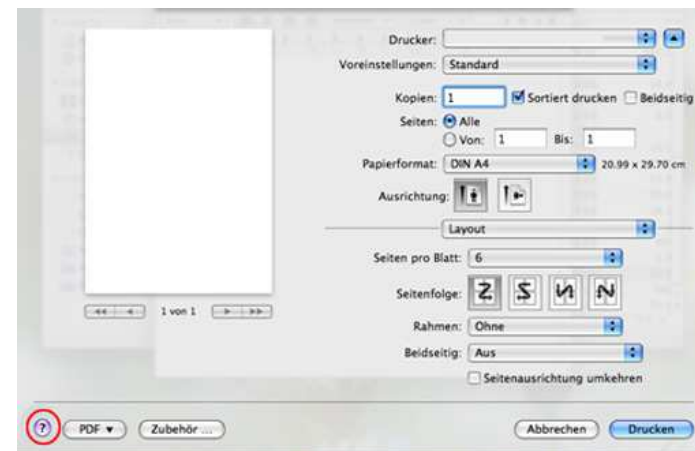

# Drucken unter Linux



Je nach Modell oder Land sind möglicherweise nicht alle Funktionen verfügbar. Das bedeutet, dass die Funktionen nicht unterstützt werden.

## Drucken aus Anwendungen

Es gibt viele Linux-Anwendungen, aus denen Sie mithilfe von CUPS (Common UNIX Printing System) drucken können. Aus solchen Anwendungen ist das Drucken auf dem Gerät kein Problem.

- 1 Öffnen Sie das Dokument, das Sie drucken wollen.
- 2 Öffnen Sie das Menü **File** und klicken Sie auf **Page Setup** (bzw. **Print Setup** bei einigen Anwendungen).
- 3 Wählen Sie das Papierformat, die Ausrichtung, und vergewissern Sie sich, dass Ihr Gerät ausgewählt ist. Klicken Sie auf die Schaltfläche Übernehmen.
- 4 Öffnen Sie das Datei-Menü und klicken Sie auf **Print**.
- 5 Wählen Sie Ihr Gerät, damit es druckt.
- 6 Wählen Sie die Anzahl der Exemplare und geben Sie an, welche Seiten Sie drucken möchten.

7 Falls erforderlich wählen Sie auf den einzelnen Registerkarten andere Druckoptionen.

8 Klicken Sie auf die Schaltfläche **Print**.



Je nach Modell steht automatischer/manueller Duplexdruck (beidseitiges Drucken) möglicherweise nicht zur Verfügung. Für das Drucken von Seiten mit ungeraden und geraden Seitenzahlen können Sie alternativ das LP- oder LPR-Drucksystem oder andere Anwendungen verwenden.

## Dateien drucken

Mit dem Gerät können Sie mithilfe von Standard-**CUPS**, Text-, Bild und PDF-Dateien direkt von der Befehlszeile aus drucken. Mit dem **CUPS**LP- oder LPR-Dienstprogramm ist dies kein Problem. Sie können diese Dateien drucken, indem Sie den Befehl im folgenden Format eingeben.

```
"lp -d <Druckername> -o <Option> <Dateiname>"
```

Weitere Einzelheiten dazu finden Sie auf Ihrem System auf den entsprechenden Seiten für lp oder lpr.

# Drucken unter Linux

## Druckereigenschaften konfigurieren

Sie können die Standardeinstellungen der Druckoptionen oder Verbindungsart mit dem Druck-Dienstprogramm von o/s ändern.

- 1 Starten Sie das Druck-Dienstprogramm (Gehen Sie auf **System > Administration > Printing** oder "**system-config-printer**" Ausführungsbefehl im Terminal-Programm ausführen).
- 2 Wählen Sie Ihren Drucker und doppelklicken Sie darauf.
- 3 Ändern Sie die Standard-Druckoptionen oder Verbindungsart.
- 4 Klicken Sie auf die Schaltfläche **Apply**.



## 4. Nützliche Verwaltungsprogramme

In diesem Kapitel werden die Verwaltungsprogramme vorgestellt, die Sie dabei unterstützen, Ihr Gerät optimal zu nutzen.

- **Auf Verwaltungsprogramme zugreifen** 151
- **Samsung AnyWeb Print** 153
- **Easy Eco Driver** 154
- **SyncThru™ Web Service verwenden** 155
- **Samsung Easy Printer Manager verwenden** 158
- **Samsung-Druckerstatus verwenden** 162
- **Samsung Printer Experience verwenden** 164



# Auf Verwaltungsprogramme zugreifen

Samsung verfügt über eine Vielzahl von Verwaltungsprogrammen für die Drucker von Samsung.

- 1 Vergewissern Sie sich, dass das Gerät an den Computer angeschlossen und eingeschaltet ist.
- 2 Wählen Sie im Menü **Starten** die Option **Programme** oder **Alle Programme**.
  - Bei Windows 8 wählen Sie in **Charms(Charms-Menü)** die Option **Suche > Apps(Apps)**.
- 3 Suchen Sie **Samsung Drucker**.
- 4 Unter **Samsung Drucker**, finden Sie installierte Verwaltungsprogramme.
- 5 Klicken Sie auf das Verwaltungsprogramm, das Sie anwenden möchten.



- Nach der Installation des Treibers, können Sie auf einige Verwaltungsprogramme direkt vom **Starten**-Bildschirm aus zugreifen, indem Sie auf die entsprechende Taste klicken.
- Bei Windows 8 Können Sie nach der Installation des Treibers direkt vom **Starten**-Bildschirm aus auf einige Verwaltungsprogramme zugreifen, indem Sie auf die entsprechende Kachel klicken.

# Easy Capture Manager



Nur für Benutzer des Betriebssystems Windows.

Um einen Screenshot (Erfassung des aktuellen Bildschirminhalts als Bild) zu machen, einfach die Taste Druck auf der Tastatur drücken. Dann wird Easy Capture Manager gestartet und zeigt das Bild. Jetzt können Sie das erfasste Bild einfach drucken, und Sie können es auch bearbeiten.



# Samsung AnyWeb Print



Nur für Benutzer des Betriebssystems Windows.

Dieses Tool ermöglicht Ihnen die Speicherung, die Vorschau und den Druck der Bildschirmdarstellung von Windows Internet Explorer auf wesentlich leichtere Art und Weise als bei Verwendung eines normalen Programms.

Laden Sie von der Samsung-Website die Software herunter, um sie dann zu entpacken und zu installieren. (<http://www.samsung.com> > Produkt finden > Support oder Downloads).

# Easy Eco Driver

 Nur für Benutzer des Betriebssystems Windows (siehe „Software“ auf Seite 7).

Mit dem Easy Eco Driver können Sie vor dem Ausdrucken festlegen, dass Öko-Funktionen verwendet werden, um Papier und Toner zu sparen.

Mit dem Easy Eco Driver können Sie auch noch kleine Bearbeitungen vornehmen, z. B. Bilder und Texte entfernen usw. Oft benutzte Einstellungen können Sie als Voreinstellung speichern.

## Verwendung:

- 1 Öffnen Sie das Dokument, das Sie drucken wollen.
- 2 Öffnen Sie das Fenster **Druckeinstellungen** (siehe „Öffnen des Fensters Druckeinstellungen“ auf Seite 38).
- 3 In der Registerkarte **Favoriten** wählen Sie **Eco-Druck Vorschau**.
- 4 Klicken Sie im Fenster **OK > Drucken**. Ein Vorschau-Fenster wird geöffnet.
- 5 Wählen Sie die Optionen, die in Bezug auf das Dokument angewendet werden sollen.  
Im Vorschaufenster können Sie die Auswirkungen sehen.
- 6 Klicken Sie auf die Schaltfläche **Drucken**.

 Wenn Sie immer mit Easy Eco Driver drucken möchten, markieren Sie das Kontrollkästchen **Easy Eco Driver vor dem Drucken starten** in der Registerkarte **Grundlegendes** im Druckeinstell-Fenster.

# SyncThru™ Web Service verwenden



- Internet Explorer 6.0 oder höher ist die Mindestvoraussetzung für die Verwendung von SyncThru™ Web Service.
- Die in diesem Benutzerhandbuch enthaltenen Anleitungen zu SyncThru™ Web Service können je Gerät, dessen Optionen und je nach Modell abweichen.
- Nur bei Netzwerk-Modell einsetzbar.

## So greifen Sie auf SyncThru™ Web Service zu

- 1 Starten Sie in Windows einen Webbrowser, z. B. Internet Explorer. Geben Sie die IP-Adresse des Geräts (<http://xxx.xxx.xxx.xxx>) in das Adressfeld ein und drücken Sie auf die Eingabetaste oder klicken Sie auf **Wechseln zu**.
- 2 Die eingebettete Website Ihres Geräts wird geöffnet.

## Bei SyncThru™ Web Service anmelden

Bevor Sie Optionen in SyncThru™ Web Service konfigurieren können, müssen Sie sich als Administrator anmelden. Sie können SyncThru™ Web Service auch ohne Anmeldung verwenden, haben dann aber keinen Zugriff auf die Registerkarten **Einstellungen** und **Sicherheit**.

- 1 Klicken Sie auf **Anmeldung** in der oberen rechten Ecke der SyncThru™ Web Service-Website.
- 2 Geben Sie die **ID** und das **Passwort** ein und klicken Sie dann auf **Anmeldung**.
  - **ID: admin**
  - **Passwort: sec00000**

# SyncThru™ Web Service verwenden

## SyncThru™ Web Service – Überblick

 Information **Einstellungen** Sicherheit  Wartung



Abhängig von Ihrem Modell werden einige Registerkarten möglicherweise nicht angezeigt.

## Registerkarte Information

Diese Registerkarte enthält allgemeine Informationen über Ihr Gerät. So können Sie z. B. überprüfen, wie viel Toner noch verfügbar ist. Sie können außerdem Berichte drucken, z. B. Fehlerberichte.

- **Aktive Warnungen:** Zeigt die beim Gerät aufgetretenen Warnmeldungen an und deren Wichtigkeit.
- **Verbrauchsmaterial:** Zeigt, wie viele Seiten bereits gedruckt worden sind und wie viel Toner noch in der Kartusche ist.
- **Nutzungszähler:** Zeigt die Anzahl der Nutzungen nach Druckart
- **Aktuelle Einstellungen:** Zeigt Informationen über das Gerät und das Netzwerk.
- **Informationen drucken:** Druckt Berichte, z. B. zum System, über Schriftarten.

## Registerkarte Einstellungen

Auf dieser Registerkarte können Sie die Konfigurationen Ihres Geräts und Netzwerks einstellen. Um diese Registerkarte anzeigen zu können, müssen Sie sich als Administrator angemeldet haben.

- Registerkarte **Geräteeinstellungen:** Für das Durchführen von Einstellungen am Gerät.
- Registerkarte **Netzwerkeinstellungen:** Zeigt Optionen hinsichtlich der Netzwerkumgebung. Ermöglicht, TCP/IP und Netzwerkprotokolle zu konfigurieren.

## Registerkarte Sicherheit

Auf dieser Registerkarte können Sie die Sicherheitseinstellungen für das System und Netzwerk konfigurieren. Um diese Registerkarte anzeigen zu können, müssen Sie sich als Administrator angemeldet haben.

- **Systemsicherheit:** Legt Daten des Systemadministrators fest, außerdem können Gerätefunktionen aktiviert bzw. deaktiviert werden.
- **Netzwerk Sicherheit:** Legt Einstellungen fest für IPSec und IPv4/IPv6-Filterung.

# SyncThru™ Web Service verwenden

## Registerkarte Wartung

---

Auf dieser Registerkarte können Sie Wartungsarbeiten am Gerät vornehmen, indem Sie die Firmware aktualisieren. Außerdem können Sie Kontaktinformationen zum Senden von E-Mails eingeben. Sie können auch eine Verbindung zur Samsung-Website herstellen oder durch Auswählen von **Link** Treiber herunterladen.

- **Firmware-Upgrade:** Ermöglicht die Aktualisierung der Firmware des Geräts.
- **Kontakt-Information:** Zum Festlegen von Kontaktinformationen.
- **Link:** Zeigt Hyperlinks zu nützlichen Websites, wo Sie Informationen finden oder herunterladen können.

## Systemadministrator-Daten konfigurieren

Diese Einstellung ist notwendig, um die Funktion E-Mail-Benachrichtigung verwenden zu können.

- 1** Starten Sie in Windows einen Webbrowser wie z. B. Internet Explorer.  
Geben Sie die IP-Adresse des Geräts (<http://xxx.xxx.xxx.xxx>) in das Adressfeld ein und drücken Sie auf die Eingabetaste oder klicken Sie auf **Wechseln zu**.
- 2** Die eingebettete Website Ihres Geräts wird geöffnet.
- 3** Wählen Sie auf der Registerkarte **Sicherheit** die Option **Systemsicherheit > Systemadministrator**.
- 4** Geben Sie den Namen, die Telefonnummer, den Standort und die E-Mail-Adresse des Administrators ein.
- 5** Klicken Sie auf die Schaltfläche **Übernehmen..**

# Samsung Easy Printer Manager verwenden



- Je nach Modell stehen nicht unbedingt alle Funktionen und optionale Komponenten zur Verfügung (siehe „Software“ auf Seite 7).
- Nur für Benutzer der Betriebssysteme Windows und Mac (siehe „Software“ auf Seite 7).
- Unter Windows ist der Internet Explorer 6.0 oder höher die Mindestvoraussetzung für die Verwendung von Samsung Easy Printer Manager.

Der Samsung Easy Printer Manager ist eine Anwendung, in der alle Einstellmöglichkeiten des Samsung-Geräts zusammengefasst sind. Mit dem Samsung Easy Printer Manager können Sie Geräteeinstellungen vornehmen sowie die Druckumgebung festlegen, außerdem weitere Einstellungen durchführen und Aktionen veranlassen und auch das Gerät in Betrieb nehmen. Das Programm bietet dem Benutzer somit eine Schnittstelle, die alle diese Möglichkeiten zusammenfasst, um auf bequeme Weise mit dem Samsung-Gerät arbeiten zu können. Der Samsung Easy Printer Manager bietet zwei verschiedene Benutzeroberflächen, unter denen Sie wählen können: die Basis-Benutzeroberfläche und die erweiterte Benutzeroberfläche. Ein Wechseln ist leicht möglich: einfach auf die entsprechende Schaltfläche klicken.

## Samsung Easy Printer Manager verstehen

Um das Programmfenster zu öffnen, gehen Sie wie folgt vor:

### Unter Windows

Wählen Sie **Starten > Programme** oder **Alle Programme > Samsung Printers > Samsung Easy Printer Manager**.

- Unter Windows 8 wählen Sie unter **Charms(Charms-Menü)**, wählen Sie **Suche > Apps(Apps) > Samsung Printers > Samsung Easy Printer Manager**.

### Bei Mac,

Den Ordner **Programme** öffnen, dann Ordner **> Samsung > Samsung Easy Printer Manager**.

Die Oberfläche vom Samsung Easy Printer Manager ist in verschiedene Grundbereiche unterteilt. Diese werden in der nachfolgenden Tabelle erläutert:



# Samsung Easy Printer Manager verwenden

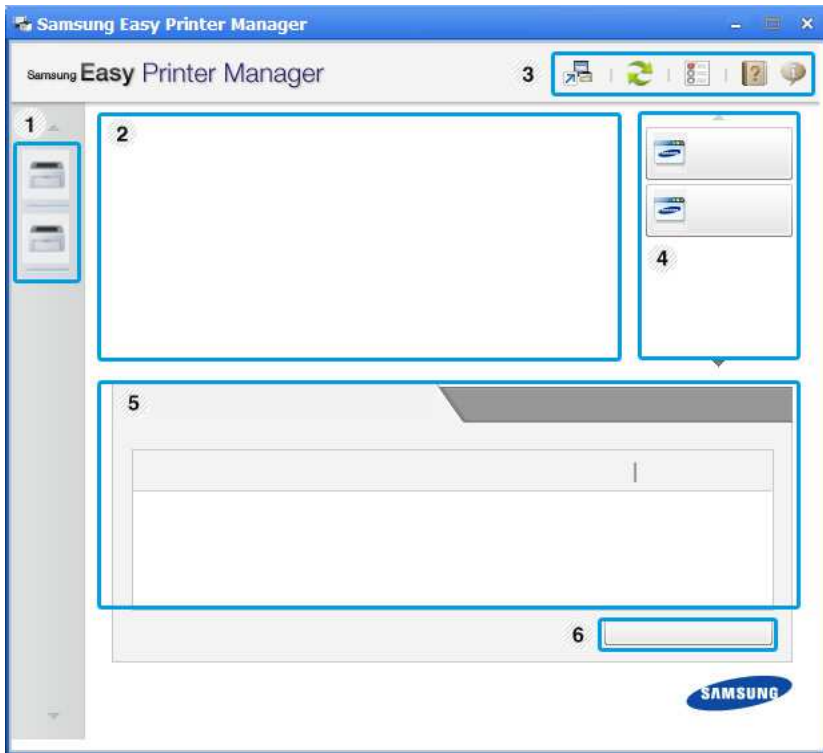

Je nach Betriebssystem kann der Inhalt des Screenshots unterschiedlich aussehen.





1	Druckerliste	In der Druckerliste sind die Drucker aufgeführt, die am Computer angeschlossen sind, und die Drucker, die im Netzwerk ermittelt wurden (nur Windows).
---	--------------	---

2	<p>Druckerinformationen</p> <p>Dieser Bereich enthält allgemeine Informationen über Ihr Gerät. Dort können Sie Informationen zu Ihrem Gerät sehen, z. B. die Modellbezeichnung, die verwendete IP-Adresse (oder Anschlussbezeichnung) und Gerätestatus.</p> <p> Sie können die <b>Benutzerhandbuch</b> online anzeigen.</p> <p><b>Schaltfläche Problemlösung:</b> Wenn Sie bei Auftreten eines Fehlers auf diese Schaltfläche klicken, wird die <b>Problemlösung</b> geöffnet. Sie können den Abschnitt zur Problemlösung auch im Benutzerhandbuch direkt öffnen.</p>
3	<p>Informationen zur Anwendung</p> <p>Enthält u. a. Links zum Wechseln auf die erweiterten Einstellmöglichkeiten (Benutzerschnittstelle wechseln), zum Aktualisieren und zum Einstellen von Voreinstellungen, zur Hilfe und zum Info-Fenster.</p> <p> Mit der Schaltfläche  können Sie von der einfachen Benutzeroberfläche zur <b>Benutzeroberfläche für erweiterte Einstellungen</b> wechseln (siehe „Erweitere Benutzeroberfläche: Überblick“ auf Seite 160).</p>

# Samsung Easy Printer Manager verwenden

4	Schnelle Links	Zeigt <b>Schnellzugriffe</b> zu gerätespezifischen Funktionen. In diesem Bereich sind auch Links zu Anwendungen erweiterter Einstellungen.   Wenn Sie Ihr Gerät an ein Netzwerk anschließen, wird das Symbol SyncThru™ Web Service angezeigt.
5	Inhaltsbereich	Zeigt Informationen über die ausgewählte Maschine, den Toner-Füllstand und das Papier. Diese Informationen variieren abhängig von dem ausgewählten Gerät. Bei einigen Geräten ist diese Funktion nicht verfügbar.
6	Material bestellen	Klicken Sie auf die Schaltfläche <b>Bestellen</b> im Fenster zum Bestellen von Verbrauchsmaterial. Sie können Ersatztonerkartuschen online bestellen.

 Öffnen Sie das **Hilfe**-Menü oder klicken Sie im Fenster auf die Schaltfläche  und klicken Sie dann auf das Thema oder den Punkt, zu dem Sie Informationen wünschen.

## Erweitere Benutzeroberfläche: Überblick

Die erweiterte Benutzeroberfläche ist konzipiert für Personen, die für Netzwerkadministration und die Verwaltung von Geräten verantwortlich sind.

 Einige Menüs erscheinen möglicherweise nicht in der Anzeige. Dies hängt von den Optionen oder Modellen ab. In diesem Fall werden die entsprechenden Optionen von Ihrem Gerät nicht unterstützt.

## Geräteeinstellungen

Sie können verschiedene Geräteeinstellungen konfigurieren, z. B. zur Einrichtung, zum Papier, zu Layout, Emulation, Netzwerk und zu Druckdaten.



# Samsung Easy Printer Manager verwenden

## Alarmeinrichtungen (nur Windows)

---

Dieses Menü bietet Einstellmöglichkeiten hinsichtlich der Ausgabe von Meldungen bei Fehlern.

- **Druckerwarnung:** Bietet Einstellmöglichkeiten hinsichtlich der Ausgabe von Warn- bzw. Alarmmeldungen.
- **E-Mail-Warnung:** Bietet Einstellmöglichkeiten hinsichtlich der Versendung von Warnmeldungen per E-Mail.
- **Warnungsverlauf:** Zeigt eine Liste über den Verlauf von Warnmeldungen hinsichtlich des Gerätes und des Toners.

# Samsung-Druckerstatus verwenden

Samsung-Druckerstatus ist ein Programm, das den Status des Geräts überwacht und Sie darüber informiert.



- Nur für Benutzer des Betriebssystems Windows.
- Je nach Gerät oder Betriebssystem können das Samsung-Druckerstatus-Fenster und seine Inhalte von den Abbildungen in diesem Benutzerhandbuch abweichen.
- Überprüfen Sie, welche Betriebssysteme mit dem Gerät kompatibel sind (siehe „Systemanforderungen“ auf Seite 67).

## Samsung-Druckerstatus im Überblick

Tritt während des Betriebs ein Fehler auf, können Sie das in Samsung-Druckerstatus überprüfen. Samsung-Druckerstatus wird automatisch installiert, wenn Sie die Software zum Gerät installieren.

Sie können Samsung-Druckerstatus auch manuell starten. Gehen Sie zu **Druckeinstellungen** und klicken Sie auf der Registerkarte **Basis** auf die Schaltfläche **Druckerstatus**.

In der Windows-Taskleiste werden folgende Symbole angezeigt:

Symbol	Bedeutung	Beschreibung
	Normal	Das Gerät ist in Bereitschaft und es liegen keine Fehler-oder Alarmmeldungen vor.
	Warnung	Das Gerät befindet sich in einem Zustand, in dem zukünftig ein Fehler auftreten kann. Zum Beispiel kann nur noch wenig Toner vorhanden sein, was letztlich dazu führt, dass der Toner bald leer sein wird.
	Fehler	Beim Gerät liegt mindestens ein Fehler vor.

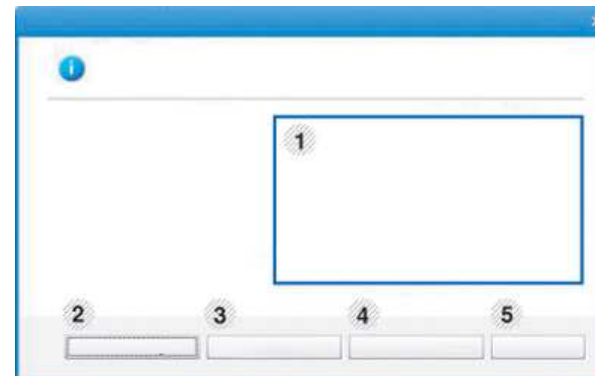

# Samsung-Druckerstatus verwenden

1	<b>Toner-Füllstand</b>	Sie können feststellen, wie viel Toner noch in jeder Tonerkartusche enthalten ist. Je nach verwendetem Gerät können das in der obigen Abbildung gezeigte Gerät sowie die Anzahl der Tonerkartuschen bei Ihnen unterschiedlich sein. Bei einigen Geräten ist diese Funktion nicht verfügbar.
2	<b>Option</b>	Hier können hier druckauftragsspezifische Einstellungen für Signalisierungen festlegen.
3	<b>Reihenfolge Verbrauchsmaterial</b>	Sie können Ersatztonerkartuschen online bestellen.
4	<b>Benutzerhandbuch</b>	<p>Sie können die Benutzerhandbuch online anzeigen.</p> <div data-bbox="421 922 1079 1203"><p>Wenn Sie bei Auftreten eines Fehlers auf diese Schaltfläche klicken, wird die <b>Problemlösung</b> geöffnet. Sie können den Abschnitt zur Problemlösung im Benutzerhandbuch direkt öffnen.</p></div>
5	<b>Schließen</b>	Schließt das Fenster.

# Samsung Printer Experience verwenden

**Samsung Printer Experience** ist eine Anwendung von Samsung, die Einstellungen von Samsung Geräten und die Geräteverwaltung in einer Speicherstelle verbindet. Sie können Geräteeinstellungen, Lieferungen, offene Anleitungen zur Fehlerbehebung einstellen, die Website von Samsung aufrufen und angeschlossene Geräteinformationen überprüfen. Diese Anwendung wird automatisch vom Windows **Store(Store)** heruntergeladen, wenn das Gerät mit dem Computer, der mit dem Internet verbunden ist, angeschlossen ist.

## Über die Samsung Printer Experience

Um die Anwendung zu öffnen, gehen Sie wie folgt vor:

Vom **Starten**-Bildschirm aus, wählen Sie die Schaltfläche **Samsung**

**Printer Experience** (  ).

Die Schnittstelle der **Samsung Printer Experience** beinhaltet verschiedene hilfreiche Funktionen, die in der folgenden Tabelle beschrieben werden:



Je nach Modell kann der Inhalt des Screenshots unterschiedlich aussehen.

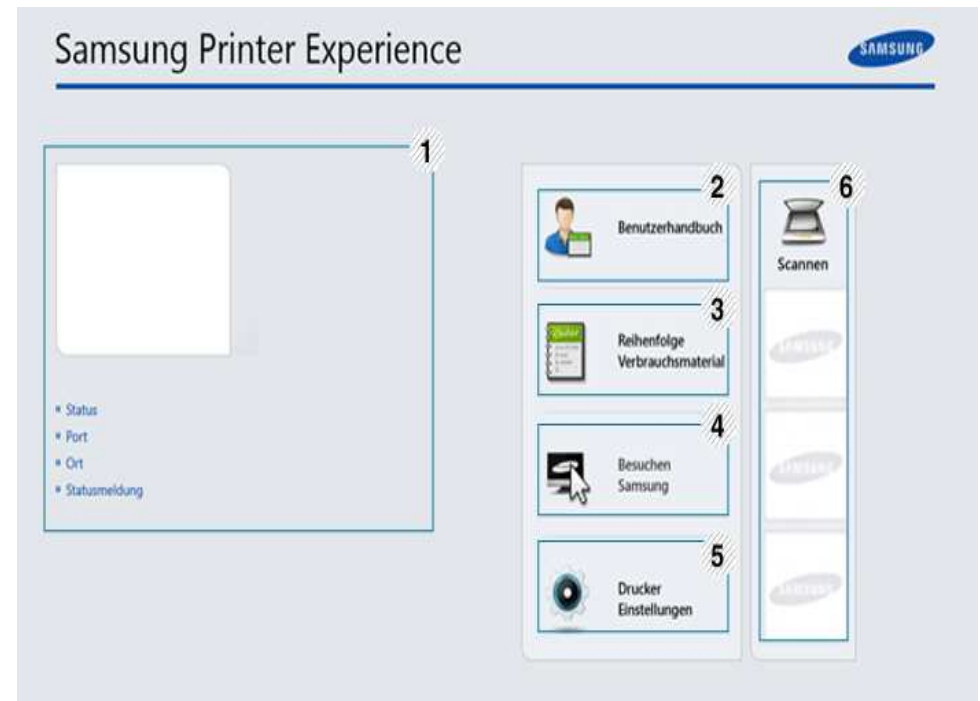

1	<b>Druckerinformationen</b>	Dieser Bereich enthält allgemeine Informationen über Ihr Gerät. Dort können Sie Informationen zu Ihrem Gerät sehen, z. B. den Gerätestatus, Standort, IP-Adresse und das aktuelle Tonerniveau.
---	-----------------------------	--

# Samsung Printer Experience verwenden

2	<b>Benutzerhandbuch</b>	<p>Sie können die Benutzerhandbuch online anzeigen. Um diese Funktion zu benutzen, müssen Sie mit dem Internet verbunden sein.</p> <div data-bbox="367 373 1081 655"><p>Wenn Sie bei Auftreten eines Fehlers auf diese Schaltfläche klicken, wird die <b>Problemlösung</b> geöffnet. Sie können den Abschnitt zur Problemlösung im Benutzerhandbuch direkt öffnen.</p></div>
3	<b>Material bestellen</b>	<p>Klicken Sie auf diese Taste, oder bestellen Sie die Ersatztonerkartuschen online. Um diese Funktion zu benutzen, müssen Sie mit dem Internet verbunden sein.</p>
4	<b>Besuchen Samsung</b>	<p>Verknüpft Sie mit der Website des Samsung Druckers. Um diese Funktion zu benutzen, müssen Sie mit dem Internet verbunden sein.</p>
5	<b>Drucker Einstellungen</b>	<p>Sie können verschiedene Geräteeinstellungen, z. B. Einrichtung, Papier, Layout, Emulation, Netzwerk und Druckdaten mittels <b>SyncThru™ Web Service</b> konfigurieren. Ihr Gerät muss mit einem Netzwerk verbunden sein. Diese Taste ist deaktiviert, wenn Ihr Gerät mittels einem USB-Kabel angeschlossen ist.</p>

6	<b>Geräteliste &amp; Zuletzt gescanntes Bild</b>	<p>Die Scanliste zeigt Geräte an, die <b>Samsung Printer Experience</b> unterstützen. Unter dem Geräte werden die zuletzt gescannten Bilder angezeigt. Ihr Gerät muss mit einem Netzwerk verbunden sein, um von hier aus zu scannen. Dieser Abschnitt bezieht sich auf Nutzer mit multifunktionalen Druckern.</p>
---	--	---

# Samsung Printer Experience verwenden

## Hinzufügen/Löschen von Druckern

Wenn Sie keinen Drucker dem **Samsung Printer Experience** hinzugefügt haben, oder Sie möchten einen Drucker löschen oder hinzufügen, dann folgen Sie den Anweisungen unten.





Sie können nur Netzwerk angeschlossenen Drucker hinzufügen/löschen.

## Hinzufügen eines Druckers

- 1** In **Charms(Charms-Menü)**, wählen Sie **Einstellungen**.  
Oder, klicken Sie mit der rechten Maustaste auf die Seite **Samsung Printer Experience**, und wählen Sie **Einstellungen**.
- 2** Wählen Sie **Drucker hinzufügen**.
- 3** Wählen Sie den Drucker aus, den Sie hinzufügen möchten.  
Der hinzugefügte Drucker wird angezeigt.



Falls Sie die Marke  sehen, können Sie auch auf die Marke  klicken, um Drucker hinzuzufügen.

## Eine Drucker löschen

- 1** In **Charms(Charms-Menü)**, wählen Sie **Einstellungen**.  
Oder, klicken Sie mit der rechten Maustaste auf die Seite **Samsung Printer Experience**, und wählen Sie **Einstellungen**.
- 2** Wählen Sie **Drucker entfernen**.
- 3** Wählen Sie den Drucker aus, den Sie löschen möchten.
- 4** Bestätigen Sie mit **Ja**.  
Sie sehen, dass der gelöschte Drucker nicht mehr angezeigt wird.

# Samsung Printer Experience verwenden

## Von Windows 8 drucken

Dieser Abschnitt erläutert allgemeine Druckaufgaben im **Starten-**Bildschirm.

## Grundlagen zum Drucken

- 1 Öffnen Sie das Dokument, das Sie drucken wollen.
- 2 In **Charms(Charms-Menü)**, wählen Sie **Geräte**.
- 3 Wählen Sie Ihren Drucker aus der Liste.
- 4 Wählen Sie die Druckereinstellungen, wie zum Beispiel die Anzahl der Kopien und die Ausrichtung.

- 5 Klicken Sie auf **Drucken**, um den Druckauftrag zu starten.

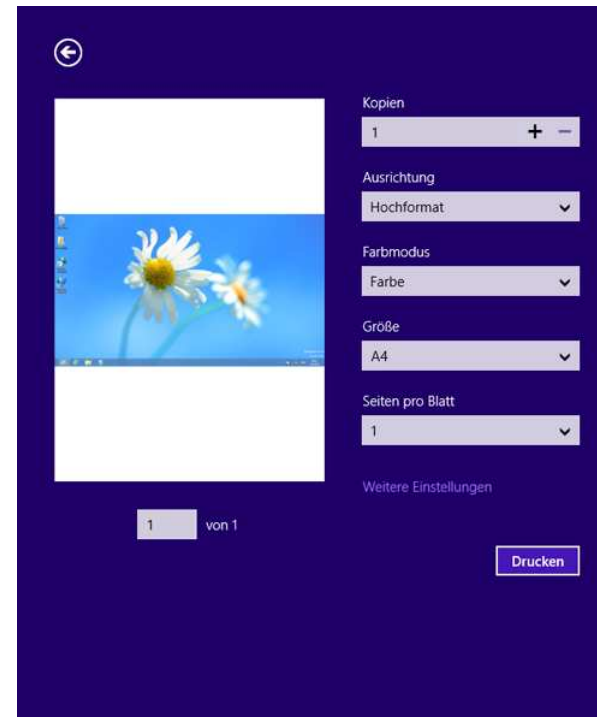

# Samsung Printer Experience verwenden

## Löschen eines Druckauftrags

Wenn der Druckauftrag in einer Druckerwarteschlange oder im Spooler wartet, können Sie den Druckauftrag wie folgt löschen:

- Sie können das Fenster dadurch aufrufen, indem Sie in der Windows-Taskleiste auf das Gerätesymbol (  ) doppelklicken.

## Zusätzliche Einstellungen öffnen



Der Bildschirm kann etwas anders angezeigt werden. Dies hängt vom Modell oder der Option, die verwendet wird, ab.

Sie können zusätzliche Druckparameter einstellen.

- 1 Öffnen Sie das Dokument, das Sie drucken möchten.
- 2 In **Charms(Charms-Menü)**, wählen Sie **Geräte**.
- 3 Wählen Sie Ihren Drucker aus der Liste.
- 4 Klicken Sie auf **Weitere Einstellungen**.

## Registerkarte Basis

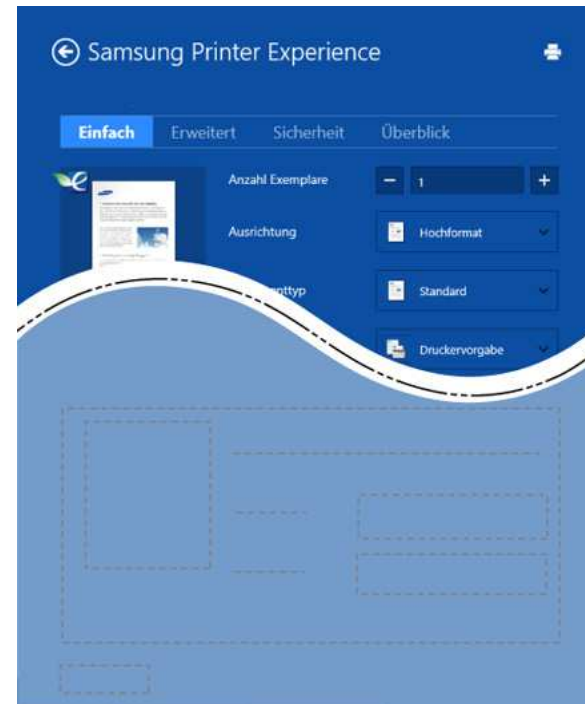

### Basis

Diese Option ermöglicht Ihnen die Standard Druckeigenschaften zu wählen wie zum Beispiel Kopie, Ausrichtung und Dokumententyp.

### Eco-Einstellungen

Diese Option ermöglicht es Ihnen, mehrere Seiten pro Blatt zu wählen, um Medien einzusparen.



# Samsung Printer Experience verwenden

## Registerkarte Erweitert



### PapierEinstellungen

Diese Option ermöglicht es Ihnen, die allgemeinen Papierspezifikationen einzustellen.

### Layout-Einstellungen

Diese Option ermöglicht Ihnen, verschiedene Layoutverfahren für Ihr Dokument auszuwählen.

## Registerkarte Sicherheit



Je nach Modell oder Optionen stehen nicht unbedingt alle Funktionen zur Verfügung. Wenn diese Taste nicht angezeigt wird, oder sie ist deaktiviert, bedeutet dies, dass die Funktion nicht unterstützt wird.

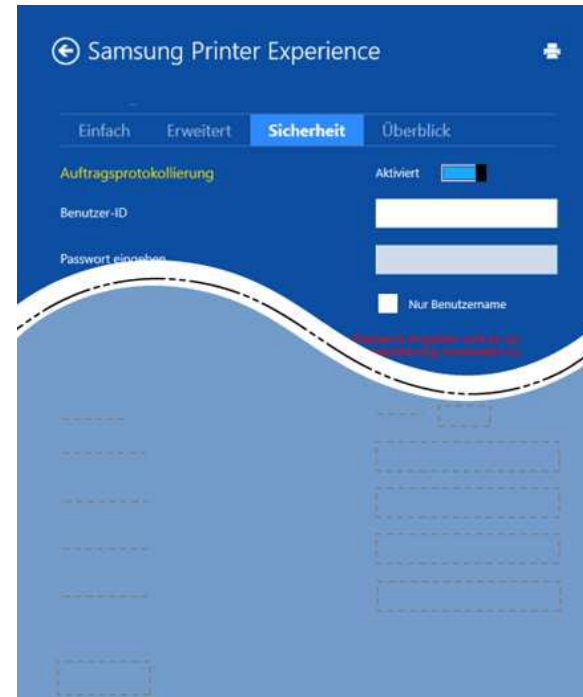

### Auftragsprotokollierung

Diese Option erlaubt Drucken gemäß einer erteilten Erlaubnis.

### Vertraulicher Druckauftrag

Diese Option dient zum Drucken vertraulicher Dokumente. Für den Druck ist die Eingabe eines Passworts erforderlich.

# Samsung Printer Experience verwenden

## Die Sharing-Funktion anwenden

**Samsung Printer Experience** ermöglicht es Ihnen von anderen Anwendungen, die auf dem Computer installiert sind mit der Sharing-Funktion drucken.



Diese Funktion ist nur für das Druckformat jpeg, bmp, tiff, gif und png verfügbar.

- 1 Wählen Sie den Inhalt aus, den Sie von anderen Anwendungen drucken möchten.
- 2 In **Charms(Charms-Menü)**, wählen Sie **Freigeben > Samsung Printer Experience** .
- 3 Wählen Sie die Druckereinstellungen, wie zum Beispiel die Anzahl der Kopien und die Ausrichtung.
- 4 Klicken Sie auf **Drucken**, um den Druckauftrag zu starten.



# 5. Problemlösung

In diesem Kapitel finden Sie Hinweise und Informationen dazu, welche Maßnahmen Sie bei Fehlern oder Problemen ergreifen können.

- **Probleme mit dem Papiereinzug** 172
- **Probleme mit der Stromversorgung und den Kabelanschlüssen** 173
- **Druckerprobleme** 174
- **Probleme mit der Druckqualität** 179
- **Betriebssystem-Probleme** 187



# Probleme mit dem Papiereinzug

Zustand	Lösungsvorschläge
<b>Papierstau beim Drucken.</b>	Beseitigen Sie den Papierstau.
<b>Die Seiten haften aneinander.</b>	<ul style="list-style-type: none"><li>• Überprüfen Sie die maximale Kapazität des Fachs.</li><li>• Vergewissern Sie sich, dass Sie den richtigen Papiertyp verwenden.</li><li>• Nehmen Sie das Papier aus dem Papierfach heraus, biegen Sie den Stapel und fächern Sie ihn auf.</li><li>• Das Zusammenhaften von Papier kann auch auf eine hohe Luftfeuchtigkeit zurückzuführen sein.</li></ul>
<b>Es werden mehrere Seiten gleichzeitig eingezogen.</b>	Der Stapel im Papierfach enthält möglicherweise Blätter verschiedener Papiersorten. Legen Sie nur Papier desselben Typs, Formats und Gewichts ein.
<b>Das Papier wird nicht in das Gerät eingezogen.</b>	<ul style="list-style-type: none"><li>• Entfernen Sie alle Hindernisse aus dem Geräteinneren.</li><li>• Das Papier wurde nicht richtig eingelegt. Nehmen Sie das Papier aus dem Papiereinzug und legen Sie es richtig ein.</li><li>• Es befindet sich zu viel Papier im Papierfach. Entfernen Sie überschüssiges Papier aus dem Papierfach.</li><li>• Das Papier ist zu dick. Verwenden Sie nur Papier, das den genannten Spezifikationen entspricht.</li></ul>
<b>Es kommt ständig zu Papierstaus.</b>	<ul style="list-style-type: none"><li>• Es befindet sich zu viel Papier im Papierfach. Entfernen Sie überschüssiges Papier aus dem Papierfach. Wenn Sie auf speziellen Druckmaterialien drucken, dann führen Sie das Papier manuell ein.</li><li>• Sie verwenden einen ungeeigneten Papiertyp. Verwenden Sie nur Papier, das den genannten Spezifikationen entspricht.</li><li>• Im Gerät haben sich zu viele Rückstände angesammelt. Öffnen Sie die obere Abdeckung und entfernen Sie jegliche Rückstände.</li></ul>
<b>Umschläge werden zerknittert oder nicht richtig eingezogen.</b>	Die Papierführungen müssen richtig an die Umschläge angepasst werden.

# Probleme mit der Stromversorgung und den Kabelanschlüssen

## Strom

Zustand	Lösungsvorschläge
<b>Das Gerät wird nicht mit Strom versorgt oder das Verbindungskabel zwischen Computer und Drucker ist nicht richtig angeschlossen.</b>	<ul style="list-style-type: none"><li>• Schließen Sie das Gerät erst am Stromversorgungsnetz an und drücken Sie dann auf dem Bedienfeld die Taste  (<b>Power</b>).</li><li>• Ziehen Sie das Gerätekabel ab und schließen Sie es wieder an.</li></ul>

# Druckerprobleme

Zustand	Mögliche Ursache	Lösungsvorschläge
Das Gerät druckt nicht.	Das Gerät wird nicht mit Strom versorgt.	Überprüfen Sie die Anschlüsse des Netzkabels. Überprüfen Sie Netzschalter und Stromquelle.
	Das Gerät wurde nicht als Standardgerät ausgewählt.	Wählen Sie Ihr Gerät unter Windows als Standardgerät aus.
	Überprüfen Sie das Gerät auf folgende Probleme: <ul style="list-style-type: none"><li>• Die obere Abdeckung ist nicht geschlossen. Schließen Sie die obere Abdeckung.</li><li>• Es ist ein Papierstau aufgetreten. Beseitigen Sie den Papierstau (siehe „Beseitigen von Papierstaus“ auf Seite 55).</li><li>• Es ist kein Papier eingelegt. Legen Sie Papier ein (siehe „Einlegen von Papier in das Papierfach“ auf Seite 29).</li><li>• Es befindet sich keine Tonerkartusche im Gerät. Installieren Sie die Tonerkartusche (siehe „Ersetzen der Tonerkartusche“ auf Seite 46).</li><li>• Darauf achten, dass die Schutzhülle und Folien von der Tonerkartusche entfernt sind (siehe „Ersetzen der Tonerkartusche“ auf Seite 46).</li></ul> Wenn ein Systemfehler auftritt, wenden Sie sich an Ihren Kundendienst.	
	Das Verbindungskabel zwischen Computer und Drucker ist nicht richtig angeschlossen.	Ziehen Sie das Gerätekabel ab und schließen Sie es wieder an (siehe „Rückansicht“ auf Seite 20).
	Das Verbindungskabel zwischen Computer und Drucker ist defekt.	Wenn möglich, schließen Sie das Kabel zur Überprüfung an einen anderen Computer an und drucken Sie einen Druckauftrag. Sie können auch ein anderes Gerätekabel verwenden.
Die Anschluss-Einstellung ist falsch.	Überprüfen Sie in den Windows-Druckereinstellungen, ob der Druckauftrag an den richtigen Port gesendet wurde. Wenn der Computer mehr als einen Port hat, stellen Sie sicher, dass das Gerät an den richtigen Port angeschlossen ist.	
Das Gerät ist möglicherweise falsch konfiguriert.	Prüfen Sie die <b>Druckeinstellungen</b> , um sicherzustellen, dass alle Druckeinstellungen richtig sind.	

# Druckerprobleme

Zustand	Mögliche Ursache	Lösungsvorschläge
<b>Das Gerät druckt nicht.</b>	Der Druckertreiber ist möglicherweise falsch installiert.	Den Gerätetreiber deinstallieren und dann erneut installieren.
	Das Gerät funktioniert nicht richtig.	Überprüfen Sie die Meldung auf dem Display des Bedienfelds, um festzustellen, ob das Gerät einen Systemfehler anzeigt. Wenden Sie sich an den Kundendienst.
	Die Dokumentgröße ist so groß, dass der Festplattenspeicher im Computer für den Druckauftrag nicht ausreicht.	Sorgen Sie für mehr freien Speicherplatz und drucken Sie das Dokument erneut.
	Das Ausgabefach ist voll.	Wird das Papier aus dem Ausgabefach genommen, setzt das Gerät den Druckvorgang fort.
<b>Das Gerät wählt Druckmaterial im falschen Papiereinzug.</b>	Die in den <b>Druckeinstellungen</b> ausgewählte Papieroption ist möglicherweise falsch.	Bei vielen Anwendungen befindet sich die Auswahl der Papierzufuhr auf der Registerkarte <b>Papier</b> in den <b>Druckeinstellungen</b> (siehe „Öffnen des Fensters Druckeinstellungen“ auf Seite 38). Wählen Sie den richtigen Papiereinzug aus. Weitere Informationen finden Sie auf dem Hilfebildschirm des Druckertreibers (siehe „Hilfe verwenden“ auf Seite 39).
<b>Der Druckauftrag wird extrem langsam gedruckt.</b>	Der Druckauftrag ist sehr komplex.	Vereinfachen Sie das Seitenlayout oder ändern Sie die Einstellungen für die Druckqualität.

# Druckerprobleme

Zustand	Mögliche Ursache	Lösungsvorschläge
<b>Die ausgedruckte Seite ist halb leer.</b>	Die Einstellung der Seitenausrichtung ist falsch.	Ändern Sie die Seitenausrichtung in Ihrer Anwendung (siehe „Öffnen des Fensters Druckereinstellungen“ auf Seite 38). Weitere Informationen finden Sie auf dem Hilfebildschirm des Druckertreibers (siehe „Hilfe verwenden“ auf Seite 39).
	Das Papierformat stimmt nicht mit der entsprechenden Softwareeinstellung überein.	Vergewissern Sie sich, dass das Papierformat in den Druckertreibereinstellungen mit dem Papier im Papierfach übereinstimmt. Oder vergewissern Sie sich, dass die Einstellung für das Papierformat im Druckertreiber mit der verwendeten Papierauswahl im Anwendungsprogramm übereinstimmt (siehe „Öffnen des Fensters Druckereinstellungen“ auf Seite 38).
<b>Das Gerät druckt, aber der Text ist falsch, unverständlich oder unvollständig.</b>	Das Gerätekabel ist locker oder defekt.	Ziehen Sie das Gerätekabel ab und schließen Sie es wieder an. Versuchen Sie, einen Druckauftrag zu drucken, den Sie bereits erfolgreich gedruckt haben. Wenn möglich, schließen Sie das Kabel und das Gerät an einen anderen Computer an, von dem Sie wissen, dass er funktioniert, und drucken Sie einen Druckauftrag. Versuchen Sie es schließlich mit einem neuen Gerätekabel.
	Sie haben den falschen Druckertreiber ausgewählt.	Überprüfen Sie das Druckerauswahlmenü der Anwendung, um sicherzustellen, dass Ihr Gerät ausgewählt ist.
	Die Softwareanwendung funktioniert nicht richtig.	Versuchen Sie, aus einer anderen Anwendung einen Druckauftrag zu drucken.
	Das Betriebssystem funktioniert nicht richtig.	Beenden Sie Windows und starten Sie Ihren Computer neu. Schalten Sie das Gerät aus und wieder ein.



# Druckerprobleme

Zustand	Mögliche Ursache	Lösungsvorschläge
<b>Seiten werden gedruckt, sind jedoch weiß.</b>	Die Tonerkartusche ist schadhaft oder leer.	Verteilen Sie gegebenenfalls den Toner. Ersetzen Sie bei Bedarf die Tonerkartusche. <ul style="list-style-type: none"><li>• Siehe „Verteilen des Toners“ auf Seite 45.</li><li>• Siehe „Ersetzen der Tonerkartusche“ auf Seite 46.</li></ul>
	Die Datei hat leere Seiten.	Überprüfen Sie die Datei, um sicher zu sein, dass sie keine leeren Seiten enthält.
	Bestimmte Teile wie Steuerung oder Platine können schadhaft sein.	Wenden Sie sich an den Kundendienst.
<b>Das Gerät druckt PDF-Dateien nicht richtig. Bei Grafiken, Text oder Illustrationen fehlen einige Teile.</b>	Inkompatibilität zwischen der PDF-Datei und den Acrobat-Produkten.	Speichern Sie die PDF-Datei als Bild und versuchen Sie es erneut. Aktivieren Sie <b>Als Bild drucken</b> in den Acrobat-Druckfunktionen.   Wenn Sie eine PDF-Datei als Bild drucken, verlängert sich dadurch die Druckzeit.
<b>Die Druckqualität von Fotos ist unbefriedigend. Bilder erscheinen unscharf.</b>	Die Auflösung der Fotos ist sehr niedrig.	Verringern Sie die Fotogröße. Wenn Sie Fotos in der Softwareanwendung vergrößern, verringert sich die Auflösung.
<b>Vor dem Druck entweicht in der Nähe des Ausgabefachs Dampf aus dem Gerät.</b>	Bei Verwendung von feuchtem Papier kann es während des Drucks zu Dampfbildung [weißer Rauch] kommen.	Dies ist kein Problem, drucken Sie weiter. Wenn Sie durch den Rauch belästigt [Dampf] werden, dann ersetzen Sie das Papier mit frischem Papier aus einer ungeöffneten Packung ein.

# Druckerprobleme

Zustand	Mögliche Ursache	Lösungsvorschläge
<b>Das Gerät druckt kein Papier mit einem Sonderformat wie z. B. Rechnungsvordrucke.</b>	Papierformat und Papierformateinstellung stimmen nicht überein.	Legen Sie unter <b>Benutzereigenes Format</b> das richtige Papierformat fest, auf der Registerkarte <b>Papier</b> unter <b>Druckeinstellungen (siehe „Öffnen des Fensters Druckeinstellungen“ auf Seite 38).</b>
<b>Der ausgedruckte Rechnungsvordruck ist wellig.</b>	Die Papiertypeneinstellung stimmt nicht überein.	Ändern Sie die Druckeroption und wiederholen Sie den Vorgang. Klicken Sie in den <b>Druckeinstellungen</b> auf die Registerkarte <b>Papier</b> und wählen Sie für den Typ <b>Dickes Papier</b> (siehe „Öffnen des Fensters Druckeinstellungen“ auf Seite 38).

# Probleme mit der Druckqualität

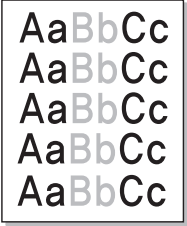
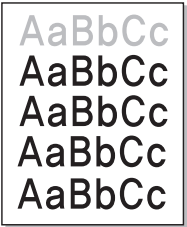

Wenn der Innenraum des Geräts verschmutzt ist oder das Papier nicht richtig eingelegt wurde, führt dies möglicherweise zu einer Verschlechterung der Druckqualität. In der Tabelle unten finden Sie Hinweise zur Beseitigung dieses Problems.

Zustand	Lösungsvorschläge
<p data-bbox="49 400 472 432"><b>Zu heller oder blasser Druck</b></p> <div data-bbox="44 480 230 707"></div>	<ul data-bbox="506 400 2188 874" style="list-style-type: none"><li>• Wenn vertikale weiße Striche oder blasse Bereiche auf der Seite erscheinen, ist nur noch wenig Toner in der Kartusche. Installieren Sie eine neue Tonerkartusche (siehe „Ersetzen der Tonerkartusche“ auf Seite 46).</li><li>• Das Papier ist möglicherweise ungeeignet, z. B. zu feucht oder zu rauh.</li><li>• Wenn die ganze Seite zu hell ist, wurde eine zu niedrige Druckauflösung gewählt oder der Tonersparmodus ist aktiviert. Passen Sie die Druckauflösung an und schalten Sie den Tonersparmodus aus. Weitere Informationen finden Sie auf dem Hilfebildschirm des Druckertreibers.</li><li>• Eine Kombination von blassen und verschmierten Bereichen weist darauf hin, dass die Tonerkartusche gereinigt werden muss. Reinigen Sie den Innenraum des Geräts (siehe „Reinigen des Gerätes“ auf Seite 48).</li><li>• Die Oberfläche der LSU-Komponente im Innenraum des Geräts kann verschmutzt sein. Reinigen Sie den Innenraum des Geräts (siehe „Reinigen des Gerätes“ auf Seite 48). Falls das Problem weiterhin besteht, wenden Sie sich an einen Kundendienstmitarbeiter.</li></ul>
<p data-bbox="49 911 472 1023"><b>Die obere Hälfte des Papiers ist heller bedruckt als das restliche Papier</b></p> <div data-bbox="44 1070 230 1297"></div>	<p data-bbox="506 911 1630 943">Möglicherweise kann der Toner auf dieser speziellen Papierart nicht fixiert werden.</p> <ul data-bbox="506 959 2188 1070" style="list-style-type: none"><li>• Ändern Sie die Druckeroption und wiederholen Sie den Vorgang. Öffnen Sie <b>Druckeinstellungen</b>, klicken Sie auf die Registerkarte <b>Papier</b> und stellen Sie den Papiertyp <b>Recycelt</b> ein (siehe „Öffnen des Fensters Druckeinstellungen“ auf Seite 38).</li></ul>

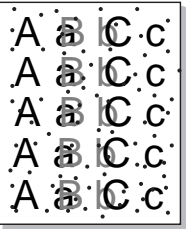
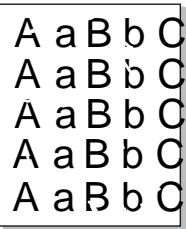
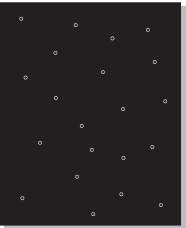
# Probleme mit der Druckqualität

Zustand	Lösungsvorschläge
<p><b>Tonerflecken</b></p> 	<ul style="list-style-type: none"><li>• Das Papier ist möglicherweise ungeeignet, z. B. zu feucht oder zu rauh.</li><li>• Die Übertragungswalze ist schmutzig. Reinigen Sie den Innenraum des Geräts (siehe „Reinigen des Gerätes“ auf Seite 48).</li><li>• Der Papiertransportweg muss gereinigt werden. Wenden Sie sich an den Kundendienst (siehe „Reinigen des Gerätes“ auf Seite 48).</li></ul>
<p><b>Aussetzer</b></p> 	<p>Wenn die Seite runde Flecken enthält, auf denen wenig oder gar kein Toner haftet:</p> <ul style="list-style-type: none"><li>• Ein einzelnes Blatt Papier ist eventuell schadhaft. Wiederholen Sie den Druckauftrag.</li><li>• Der Feuchtigkeitsgehalt des Papiers ist ungleichmäßig, oder das Papier weist feuchte Flecken auf. Verwenden Sie eine andere Papiermarke.</li><li>• Das verwendete Papier ist schadhaft. Bei der Papierherstellung können Fehler vorkommen, sodass manche Bereiche keinen Toner annehmen. Verwenden Sie eine andere Papiermarke oder einen anderen Papiertyp.</li><li>• Ändern Sie die Druckeroption und wiederholen Sie den Vorgang. Bei den <b>Druckeinstellungen</b> auf die Registerkarte <b>Papier</b> wechseln und für Papierart <b>Dickes Papier</b> oder <b>Dicker</b> wählen (siehe „Öffnen des Fensters Druckeinstellungen“ auf Seite 38).</li></ul> <p>Falls das Problem weiterhin besteht, wenden Sie sich an einen Kundendienstmitarbeiter.</p>
<p><b>Weißer Flecken</b></p> 	<p>Auf dem Blatt befinden sich weiße Flecken:</p> <ul style="list-style-type: none"><li>• Das Papier ist zu rau, und es gelangen viele Schmutzpartikel vom Papier auf die innen liegenden Teile des Geräts. Daher kann die Übertragungswalze verschmutzt sein. Reinigen Sie den Innenraum des Geräts (siehe „Reinigen des Gerätes“ auf Seite 48).</li><li>• Der Papiertransportweg muss gereinigt werden. Reinigen Sie den Innenraum des Geräts (siehe „Reinigen des Gerätes“ auf Seite 48).</li></ul> <p>Falls das Problem weiterhin besteht, wenden Sie sich an einen Kundendienstmitarbeiter.</p>

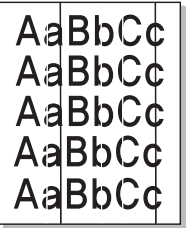
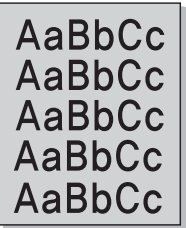
# Probleme mit der Druckqualität

Zustand	Lösungsvorschläge
<b>Vertikale Streifen</b> 	<p>Wenn schwarze vertikale Streifen auf der Seite erscheinen:</p> <ul style="list-style-type: none"><li>• Die Oberfläche (Trommel) der Tonerkartusche im Gerät wurde wahrscheinlich zerkratzt. Nehmen Sie die Kartusche aus dem Gerät und setzen Sie eine neue ein (siehe „Ersetzen der Tonerkartusche“ auf Seite 46).</li></ul> <p>Wenn weiße vertikale Streifen auf der Seite erscheinen:</p> <ul style="list-style-type: none"><li>• Die Oberfläche der LSU-Komponente im Innenraum des Geräts kann verschmutzt sein. Reinigen Sie den Innenraum des Geräts (siehe „Reinigen des Gerätes“ auf Seite 48). Falls das Problem weiterhin besteht, wenden Sie sich an einen Kundendienstmitarbeiter.</li></ul>
<b>Schwarzer Hintergrund</b> 	<p>Gehen Sie folgendermaßen vor, wenn im Hintergrund Schatten auftreten:</p> <ul style="list-style-type: none"><li>• Verwenden Sie leichteres Papier.</li><li>• Überprüfen Sie die Umgebungsbedingungen: Eine sehr trockene Umgebung oder extrem hohe Luftfeuchtigkeit (über 80 % relative Luftfeuchtigkeit) können zu grauem Hintergrund führen.</li><li>• Nehmen Sie die alte Kartusche aus dem Gerät und setzen Sie eine neue ein (siehe „Ersetzen der Tonerkartusche“ auf Seite 46).</li><li>• Den Toner gründlich neu verteilen (siehe „Verteilen des Toners“ auf Seite 45).</li></ul>
<b>Tonerschmierer</b> 	<ul style="list-style-type: none"><li>• Reinigen Sie den Innenraum des Geräts (siehe „Ersetzen der Tonerkartusche“ auf Seite 46).</li><li>• Überprüfen Sie Art und Qualität des Papiers.</li><li>• Nehmen Sie die Kartusche aus dem Gerät und setzen Sie eine neue ein (siehe „Ersetzen der Tonerkartusche“ auf Seite 46).</li></ul>

# Probleme mit der Druckqualität

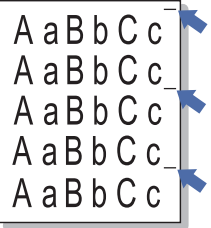
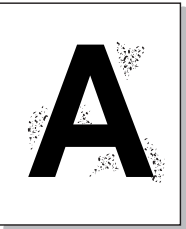
Zustand	Lösungsvorschläge
<p><b>Vertikale, wiederholt auftretende Defekte</b></p> 	<p>Wenn wiederholt Flecken auf der bedruckten Seite in gleichmäßigen Abständen erscheinen:</p> <ul style="list-style-type: none"><li>• Die Tonerkartusche ist schadhaft. Wenn das Problem nicht beseitigt ist, setzen Sie eine neue Tonerkartusche ein (siehe „Ersetzen der Tonerkartusche“ auf Seite 46).</li><li>• Teile im Inneren des Geräts sind mit Toner verunreinigt. Wenn die Defekte auf der Rückseite des Blattes auftreten, erledigt sich das Problem wahrscheinlich nach einigen weiteren Seiten von selbst.</li><li>• Die Fixiereinheit ist möglicherweise beschädigt. Wenden Sie sich an den Kundendienst.</li></ul>
<p><b>Tonerflecken im Hintergrund</b></p> 	<p>Tonerflecken im Hintergrund sind auf Toner zurückzuführen, der auf der gedruckten Seite verstreut ist.</p> <ul style="list-style-type: none"><li>• Das Papier ist möglicherweise zu feucht. Versuchen Sie es mit einem anderen Papierstapel. Öffnen Sie Papierpakete erst dann, wenn Sie sie benutzen, damit das Papier nicht zu viel Feuchtigkeit aufnimmt.</li><li>• Wenn die Tonerflecken beim Bedrucken von Umschlägen auftreten, ändern Sie das Layout, um zu vermeiden, dass über Flächen gedruckt wird, auf deren Rückseite Nähte überlappen. Das Drucken auf Nahtstellen kann Probleme hervorrufen. Oder wählen Sie <b>Dicker Umschlag</b> im Fenster <b>Druckeinstellungen</b> (siehe „Öffnen des Fensters Druckeinstellungen“ auf Seite 38).</li><li>• Wenn die Tonerflecken auf der gesamten Oberfläche einer bedruckten Seite auftreten, ändern Sie die Druckerauflösung in der Anwendungssoftware oder in den <b>Druckeinstellungen</b> (siehe „Öffnen des Fensters Druckeinstellungen“ auf Seite 38). Vergewissern Sie sich, dass die richtige Papierart ausgewählt wurde. Zum Beispiel: Ist <b>Dickeres Papier</b> eingestellt, aber benutzt wird tatsächlich <b>Normalpapier</b>, kann ein Überladen geschehen, was dieses Problem bei der Druckqualität verursacht.</li><li>• Bevor Sie eine neue Tonerkartusche benutzen, sorgen Sie zunächst dafür, dass der Toner darin gut verteilt wird (siehe „Verteilen des Toners“ auf Seite 45).</li></ul>

# Probleme mit der Druckqualität

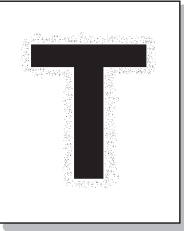
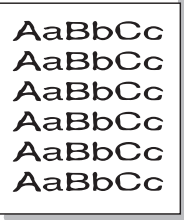
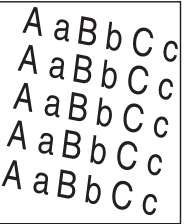
Zustand	Lösungsvorschläge
<p data-bbox="51 272 456 384"><b>Um fett gedruckte Zeichen oder Bilder herum befinden sich Tonerpartikel</b></p> 	<p data-bbox="506 272 1630 304">Möglicherweise kann der Toner auf dieser speziellen Papierart nicht fixiert werden.</p> <ul data-bbox="506 328 2186 568" style="list-style-type: none"><li data-bbox="506 328 2186 440">• Ändern Sie die Druckeroption und wiederholen Sie den Vorgang. Öffnen Sie <b>Druckeinstellungen</b>, klicken Sie auf die Registerkarte <b>Papier</b> und stellen Sie den Papiertyp <b>Recycelt</b> ein (siehe „Öffnen des Fensters Druckeinstellungen“ auf Seite 38).</li><li data-bbox="506 456 2186 568">• Vergewissern Sie sich, dass die richtige Papierart ausgewählt wurde. Zum Beispiel: Ist <b>Dickeres Papier</b> eingestellt, aber benutzt wird tatsächlich <b>Normalpapier</b>, kann ein Überladen geschehen, was dieses Problem bei der Druckqualität verursacht.</li></ul>
<p data-bbox="51 699 349 730"><b>Deformierte Zeichen</b></p> 	<ul data-bbox="506 699 2141 770" style="list-style-type: none"><li data-bbox="506 699 2141 770">• Wenn Zeichen nicht richtig geformt oder wellig erscheinen, ist das Papier möglicherweise zu glatt. Verwenden Sie ein anderes Papier.</li></ul>
<p data-bbox="51 1034 286 1066"><b>Verzerrte Seiten</b></p> 	<ul data-bbox="506 1034 1917 1174" style="list-style-type: none"><li data-bbox="506 1034 1406 1074">• Vergewissern Sie sich, dass das Papier richtig eingelegt wurde.</li><li data-bbox="506 1090 1155 1129">• Überprüfen Sie Art und Qualität des Papiers.</li><li data-bbox="506 1145 1917 1174">• Achten Sie darauf, dass die Papierführungen weder zu fest noch zu locker am Papierstapel anliegen.</li></ul>

# Probleme mit der Druckqualität

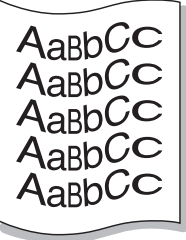
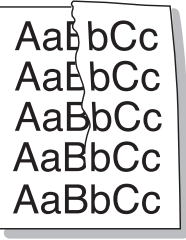
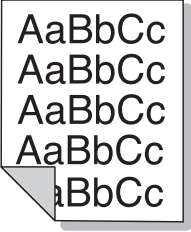
Zustand	Lösungsvorschläge
<p data-bbox="51 272 398 344"><b>Gewellte oder gewölbte Seiten</b></p> 	<ul data-bbox="506 272 2186 448" style="list-style-type: none"><li>• Vergewissern Sie sich, dass das Papier richtig eingelegt wurde.</li><li>• Überprüfen Sie Art und Qualität des Papiers. Hohe Temperatur und hohe Feuchtigkeit können dazu führen, dass sich das Papier wellt.</li><li>• Drehen Sie den Stapel im Papierfach um. Drehen Sie das Papier zudem im Papierfach um 180°.</li></ul>
<p data-bbox="51 667 383 738"><b>Papier zerknittert oder gefaltet</b></p> 	<ul data-bbox="506 667 1854 802" style="list-style-type: none"><li>• Vergewissern Sie sich, dass das Papier richtig eingelegt wurde.</li><li>• Überprüfen Sie Art und Qualität des Papiers.</li><li>• Drehen Sie den Stapel im Papierfach um. Drehen Sie das Papier zudem im Papierfach um 180°.</li></ul>
<p data-bbox="51 1061 477 1129"><b>Rückseite des Ausdrucks ist verschmutzt</b></p> 	<ul data-bbox="506 1061 2119 1090" style="list-style-type: none"><li>• Prüfen Sie, ob Toner ausläuft. Reinigen Sie den Innenraum des Geräts (siehe „Reinigen des Gerätes“ auf Seite 48).</li></ul>

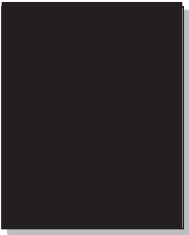
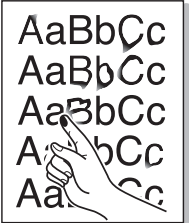
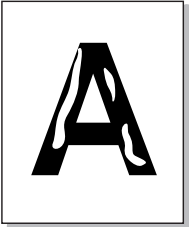

# Probleme mit der Druckqualität

Zustand	Lösungsvorschläge
<p data-bbox="51 272 427 344"><b>Einfarbige oder schwarze Seiten</b></p> 	<ul data-bbox="506 272 2186 488" style="list-style-type: none"><li>• Die Tonerkartusche ist möglicherweise nicht korrekt installiert. Nehmen Sie die Kartusche aus dem Gerät und setzen Sie sie wieder ein.</li><li>• Die Tonerkartusche ist schadhaft. Nehmen Sie die Kartusche aus dem Gerät und setzen Sie eine neue ein (siehe „Ersetzen der Tonerkartusche“ auf Seite 46).</li><li>• Das Gerät ist reparaturbedürftig. Wenden Sie sich an den Kundendienst.</li></ul>
<p data-bbox="51 655 360 687"><b>Ausgelaufener Toner</b></p> 	<ul data-bbox="506 655 2186 831" style="list-style-type: none"><li>• Reinigen Sie den Innenraum des Geräts (siehe „Reinigen des Gerätes“ auf Seite 48).</li><li>• Überprüfen Sie Art und Qualität des Papiers.</li><li>• Nehmen Sie die Kartusche aus dem Gerät und setzen Sie eine neue ein (siehe „Ersetzen der Tonerkartusche“ auf Seite 46).</li></ul> <p data-bbox="506 855 1995 887">Falls das Problem weiterhin besteht, ist das Gerät reparaturbedürftig. Wenden Sie sich an den Kundendienst.</p>
<p data-bbox="51 999 398 1031"><b>Unvollständige Zeichen</b></p> 	<p data-bbox="506 999 1783 1031">Unvollständige Zeichen, d. h. weiße Bereiche innerhalb von Zeichen, die schwarz sein sollten:</p> <ul data-bbox="506 1054 2186 1174" style="list-style-type: none"><li>• Sie drucken möglicherweise auf die falsche Seite des Papiers. Nehmen Sie das Papier aus dem Einzug und drehen Sie es um.</li><li>• Das Papier entspricht nicht den Vorgaben.</li></ul>

# Probleme mit der Druckqualität

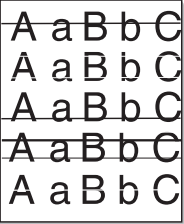
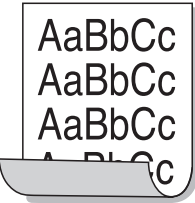
Zustand	Lösungsvorschläge
<p><b>Horizontale Streifen</b></p> 	<p>Wenn horizontale schwarze Streifen oder Schmierer erscheinen:</p> <ul style="list-style-type: none"> <li>• Die Tonerkartusche ist nicht richtig installiert. Nehmen Sie die Kartusche aus dem Gerät und setzen Sie sie wieder ein.</li> <li>• Die Tonerkartusche ist schadhaft. Nehmen Sie die Kartusche aus dem Gerät und setzen Sie eine neue ein (siehe „Ersetzen der Tonerkartusche“ auf Seite 46).</li> </ul> <p>Falls das Problem weiterhin besteht, ist das Gerät wahrscheinlich reparaturbedürftig. Wenden Sie sich an den Kundendienst.</p>
<p><b>Gewellte Seiten</b></p> 	<p>Wenn bedruckte Seiten wellig sind oder Papier nicht in das Gerät eingezogen wird:</p> <ul style="list-style-type: none"> <li>• Drehen Sie den Stapel im Papierfach um. Drehen Sie das Papier zudem im Papierfach um 180°.</li> <li>• Ändern Sie die Druckereinstellung hinsichtlich des verwendeten Papiers und wiederholen Sie den Vorgang. Klicken Sie in den <b>Druckeinstellungen</b> auf die Registerkarte <b>Papier</b> und wählen Sie für den Typ <b>Dünn</b> (siehe „Öffnen des Fensters Druckeinstellungen“ auf Seite 38).</li> </ul>
<ul style="list-style-type: none"> <li>• <b>Auf einigen aufeinander folgenden Seiten ist mehrfach ein unbekanntes Bild zu sehen</b></li> <li>• <b>Ausgelaufener Toner</b></li> <li>• <b>Schwaches Druckbild oder Verunreinigungen</b></li> </ul>	<p>Sie verwenden Ihr Gerät in einer Umgebung, die 1000 Meter oder höher über dem Meeresspiegel liegt. Die große Höhe kann sich auf die Druckqualität auswirken (ausgelaufener Toner oder schwacher Druck). Nehmen Sie die richtige Höheneinstellung an Ihrem Gerät vor (siehe „Höhenanpassung“ auf Seite 136).</p>

# Betriebssystem-Probleme

## Allgemeine Probleme unter Windows

Zustand	Lösungsvorschläge
<b>Während der Installation wird die Meldung „Datei wird verwendet“ angezeigt.</b>	Beenden Sie alle Anwendungen. Löschen Sie sämtliche Software aus dem Startup-Ordner, und starten Sie Windows erneut. Installieren Sie den Druckertreiber neu.
<b>Die Meldung „Allgemeine Schutzverletzung“, „BU Ausnahmebedingung“, „Spool 32“ oder „Der Vorgang ist nicht gestattet“ erscheint.</b>	Schließen Sie alle anderen Anwendungen, starten Sie Windows neu und versuchen Sie erneut zu drucken.
<b>Die Meldungen „Druckvorgang fehlgeschlagen“ und „Beim Drucken trat ein Zeitüberschreitungsfehler auf“ werden angezeigt.</b>	Diese Meldungen werden u. U. während des Druckens angezeigt. Warten Sie, bis das Gerät den Druckvorgang abgeschlossen hat. Wenn die Meldung im Bereitschaftsmodus oder nach Abschluss des Druckvorgangs angezeigt wird, überprüfen Sie die Verbindung und/oder ob ein Fehler aufgetreten ist.
<b>Samsung Printer Experience wird nicht angezeigt, wenn Sie Weitere Einstellungen anklicken.</b>	<b>Samsung Printer Experience</b> wurde nicht installiert. Laden Sie die Anwendung vom Windows <b>Store(Store)</b> herunter und installieren Sie sie.

# Betriebssystem-Probleme

Zustand	Lösungsvorschläge
Es werden keine Geräteinformationen angezeigt, wenn Sie das Gerät unter <b>Geräte und Drucker</b> anklicken.	<p>Überprüfen Sie die <b>Druckereigenschaften</b>. Klicken Sie auf die Registerkarte <b>Ports</b>. <b>(Systemsteuerung &gt; Geräte und Drucker &gt; Klicken Sie mit der rechten Maustaste auf das Druckersymbol und wählen Sie Druckereigenschaften)</b></p> <p>Wurde der Port für Datei oder LPT eingerichtet, entfernen Sie die Markierung und wählen Sie TCP/IP, USB, oder WSD.</p>



Weitere Informationen zu Windows-Fehlermeldungen finden Sie im Microsoft Windows-Benutzerhandbuch aus dem Lieferumfang Ihres Computers.

# Betriebssystem-Probleme

## Bekannte Mac-Probleme

Zustand	Lösungsvorschläge
<b>Das Gerät druckt PDF-Dateien nicht richtig. Bei Grafiken, Text oder Illustrationen fehlen einige Teile.</b>	<p>Speichern Sie die PDF-Datei als Bild und versuchen Sie es erneut. Aktivieren Sie <b>Als Bild drucken</b> in den Acrobat-Druckfunktionen.</p> <p> Wenn Sie eine PDF-Datei als Bild drucken, verlängert sich dadurch die Druckzeit.</p>
<b>Einige Buchstaben werden beim Drucken eines Deckblatts nicht normal gezeigt.</b>	<p>Mac OS kann die Schrift während des Drucks des Deckblatts nicht erstellen. Englische Buchstaben und Zahlen werden auf dem Deckblatt normal angezeigt.</p>
<b>Beim Drucken eines Dokuments auf einem Mac mit Acrobat Reader 6.0 oder höher werden die Farben nicht korrekt gedruckt.</b>	<p>Passen Sie die Auflösung im Gerätetreiber an die Auflösung in Acrobat Reader an.</p>



Weitere Informationen zu Mac-Fehlermeldungen finden Sie im Mac-Benutzerhandbuch, das im Lieferumfang Ihres Computers enthalten ist.

# Betriebssystem-Probleme

## Allgemeine Probleme unter Linux

Zustand	Lösungsvorschläge
<b>Das Drucken mit mehr als 2 Kopien funktioniert nicht.</b>	Das Problem tritt auf Ubuntu 12.04 wegen Problemen im Standard-CUPS-Filter "pdftops" (aktuelle Ausgabe weisen genau darauf hin) auf, und es wurde bereits behoben. Aktualisieren des "cups-Filter"-Pakets ab Version 1.0.17 auf Version 1.0.18 behebt das Problem ("pdftops" ist ein Teil des "cups-Filter"-Pakets).
<b>Drucken von PDF-Dateien funktioniert nicht.</b>	Das Problem tritt auf bei openSUSE 12.3 und betrifft den Standard-CUPS-Filter 'pdftops' und kann bestimmte PDF-Dokumente beeinträchtigen. (Es scheint, dass es etwas mit den in der PDF-Datei verwendeten Schriftarten zu tun hat.) Aufgrund dieses Problems wird ein nicht korrektes Postscript erzeugt, und das Gerät kann es nicht drucken. Wir warten noch auf den Patch.
<b>Deaktivieren der Sortierfunktion im Druckdialog funktioniert nicht.</b>	Bei einigen Distributionen hat der GNOME Print-Dialog ein Problem im Umgang mit der Sortierfunktion. Als Workaround, stellen Sie den Standardwert der Sortierfunktion auf "False". Benutzen Sie dazu das Druck-Dienstprogramm ("system-config-printer" im Terminal-Programm ausführen).
<b>Druck funktioniert nur mit Duplex.</b>	Das Problem mit dieser Duplex-Ausgabe war im Ubuntu 9.10 Cup-Paket und wurde bereits im Sicherheits-Updates für dieses Paket, ab Cup-Version 1.4.1 5ubuntu2.2 behoben.



Weitere Informationen zu Linux-Fehlermeldungen finden Sie im Linux-Benutzerhandbuch aus dem Lieferumfang Ihres Computers.

# Contact SAMSUNG worldwide

If you have any comments or questions regarding Samsung products, contact the Samsung customer care center.

Country/Region	Customer Care Center	WebSite
<b>ANGOLA</b>	91-726-7864	www.samsung.com
<b>ARGENTINA</b>	0800-333-3733	www.samsung.com
<b>ARMENIA</b>	0-800-05-555	www.samsung.com
<b>AUSTRALIA</b>	1300 362 603	www.samsung.com
<b>AUSTRIA</b>	0810-SAMSUNG (7267864, € 0.07/min)	www.samsung.com
<b>AZERBAIJAN</b>	088-55-55-555	www.samsung.com
<b>BAHRAIN</b>	8000-4726	www.samsung.com/ ae (English) www.samsung.com/ ae_ar (Arabic)
<b>BELARUS</b>	810-800-500-55-500	www.samsung.com
<b>BELGIUM</b>	02-201-24-18	www.samsung.com/ be (Dutch) www.samsung.com/ be_fr (French)
<b>BOLIVIA</b>	800-10-7260	www.samsung.com
<b>BOSNIA</b>	051 133 1999	www.samsung.com

Country/Region	Customer Care Center	WebSite
<b>BOTSWANA</b>	0800-726-000	www.samsung.com
<b>BRAZIL</b>	0800-124-421 4004-0000	www.samsung.com
<b>BULGARIA</b>	07001 33 11 , normal tariff	www.samsung.com
<b>CAMEROON</b>	7095- 0077	www.samsung.com
<b>CANADA</b>	1-800-SAMSUNG (726-7864)	www.samsung.com/ ca (English) www.samsung.com/ ca_fr (French)
<b>CHILE</b>	800-SAMSUNG (726-7864) From mobile 02-24 82 82 00	www.samsung.com/ cl
<b>CHINA</b>	400-810-5858	www.samsung.com
<b>COLOMBIA</b>	01-8000112112 Bogotá: 6001272	www.samsung.com/ co
<b>COSTA RICA</b>	0-800-507-7267	www.samsung.com/ latin (Spanish) www.samsung.com/ latin_en (English)
<b>CROATIA</b>	062 SAMSUNG (062 726 786)	www.samsung.com
<b>Cote D' Ivoire</b>	8000 0077	www.samsung.com

# Contact SAMSUNG worldwide

Country/Region	Customer Care Center	WebSite
<b>CYPRUS</b>	8009 4000 only from landline(+30) 210 6897691 from mobile and land line	www.samsung.com
<b>CZECH</b>	800-SAMSUNG (800-726786)	www.samsung.com
<b>DENMARK</b>	70 70 19 70	www.samsung.com
<b>DOMINICA</b>	1-800-751-2676	www.samsung.com/ latin (Spanish) www.samsung.com/ latin_en (English)
<b>ECUADOR</b>	1-800-10-7267	www.samsung.com/ latin (Spanish) www.samsung.com/ latin_en (English)
<b>EGYPT</b>	08000-726786	www.samsung.com
<b>EIRE</b>	0818 717100	www.samsung.com
<b>EL SALVADOR</b>	800-6225	www.samsung.com/ latin (Spanish) www.samsung.com/ latin_en (English)
<b>ESTONIA</b>	800-7267	www.samsung.com/ ee
<b>FINLAND</b>	030-6227 515	www.samsung.com

Country/Region	Customer Care Center	WebSite
<b>FRANCE</b>	01 48 63 00 00	www.samsung.com/ fr
<b>GERMANY</b>	0180 5 SAMSUNG bzw.0180 5 7267864* (*0,14 €/Min. aus dem dt. Festnetz, aus dem Mobilfunk max. 0,42 €/Min.)	www.samsung.com
<b>GEORGIA</b>	8-800-555-555	www.samsung.com
<b>GHANA</b>	0800-10077 0302-200077	www.samsung.com
<b>GREECE</b>	80111-SAMSUNG (80111 726 7864) only from land line(+30) 210 6897691 from mobile and land line	www.samsung.com
<b>GUATEMALA</b>	1-800-299-0013	www.samsung.com/ latin (Spanish) www.samsung.com/ latin_en (English)
<b>HONDURAS</b>	800-27919267	www.samsung.com/ latin (Spanish) www.samsung.com/ latin_en (English)



# Contact SAMSUNG worldwide

Country/Region	Customer Care Center	WebSite
<b>HONG KONG</b>	(852) 3698-4698	www.samsung.com/ hk (Chinese) www.samsung.com/ hk_en (English)
<b>HUNGARY</b>	06-80-SAMSUNG (726-7864)	www.samsung.com
<b>INDIA</b>	1800 3000 8282 1800 266 8282	www.samsung.com/ in
<b>INDONESIA</b>	0800-112-8888 021-5699-7777	www.samsung.com/ id
<b>IRAN</b>	021-8255	www.samsung.com
<b>ITALIA</b>	800-SAMSUNG (726-7864)	www.samsung.com
<b>JAMAICA</b>	1-800-234-7267	www.samsung.com
<b>JAPAN</b>	0120-327-527	www.samsung.com
<b>JORDAN</b>	800-22273 065777444	www.samsung.com/ Levant (English)
<b>KAZAKHSTAN</b>	8-10-800-500-55-500 (GSM:7799)	www.samsung.com
<b>KENYA</b>	0800 724 000	www.samsung.com

Country/Region	Customer Care Center	WebSite
<b>KUWAIT</b>	183-2255 (183-CALL)	www.samsung.com/ ae (English) www.samsung.com/ ae_ar (Arabic)
<b>KYRGYZSTAN</b>	00-800-500-55-500	www.samsung.com
<b>LATVIA</b>	8000-7267	www.samsung.com/ lv
<b>LITHUANIA</b>	8-800-77777	www.samsung.com/ lt
<b>LUXEMBURG</b>	261 03 710	www.samsung.com
<b>MALAYSIA</b>	1800-88-9999	www.samsung.com/ my
<b>MEXICO</b>	01-800-SAMSUNG (726-7864)	www.samsung.com
<b>MOLDOVA</b>	0-800-614-40	www.samsung.com
<b>MONGOLIA</b>	+7-800-555-55-55	www.samsung.com
<b>MONTENEGRO</b>	020 405 888	www.samsung.com
<b>MOROCCO</b>	080 100 2255	www.samsung.com
<b>NAMIBIA</b>	8197267864	www.samsung.com
<b>NIGERIA</b>	0800-726-7864	www.samsung.com
<b>NETHERLANDS</b>	0900-SAMSUNG (0900- 7267864) (€ 0,10/min)	www.samsung.com

# Contact SAMSUNG worldwide

Country/Region	Customer Care Center	WebSite
<b>NEW ZEALAND</b>	0800 SAMSUNG (0800 726 786)	www.samsung.com
<b>NICARAGUA</b>	00-1800-5077267	www.samsung.com/ latin (Spanish) www.samsung.com/ latin_en (English)
<b>NORWAY</b>	815-56 480	www.samsung.com
<b>OMAN</b>	800-SAMSUNG (726-7864)	www.samsung.com/ ae (English) www.samsung.com/ ae_ar (Arabic)
<b>PANAMA</b>	800-7267	www.samsung.com/ latin (Spanish) www.samsung.com/ latin_en (English)
<b>PARAGUAY</b>	98005210001	www.samsung.com
<b>PERU</b>	0-800-777-08 (Only from landline) 336-8686 (From HHP & landline)	www.samsung.com

Country/Region	Customer Care Center	WebSite
<b>PHILIPPINES</b>	1-800-10-SAMSUNG(726-7864) for PLDT 1-800-3-SAMSUNG(726-7864) for Digitel 1-800-8-SAMSUNG(726-7864) for Globe 02-5805777	www.samsung.com/ ph
<b>POLAND</b>	0 801-1SAMSUNG(172-678) * lub +48 22 607-93-33 ** * (całkowity koszt połączenia jak za 1 impuls według taryfy operatora) ** (koszt połączenia według taryfy operatora)	www.samsung.com/ pl
<b>PORTUGAL</b>	808 20-SAMSUNG (808 20 7267)	www.samsung.com
<b>PUERTO RICO</b>	1-800-682-3180	www.samsung.com
<b>QATAR</b>	800-2255 (800-CALL)	www.samsung.com/ ae (English) www.samsung.com/ ae_ar (Arabic)
<b>ROMANIA</b>	08008 SAMSUNG (08008 726 7864)TOLL FREE No.	www.samsung.com

# Contact SAMSUNG worldwide

Country/Region	Customer Care Center	WebSite
<b>RUSSIA</b>	800-00-0077	www.samsung.com
<b>SAUDI ARABIA</b>	9200-21230	www.samsung.com/ sa (Arabic)
<b>SENEGAL</b>	8-800-555-55-55	www.samsung.com
<b>SERBIA</b>	+381 11 321 6899 (old number still active 0700 7267864)	www.samsung.com
<b>SINGAPORE</b>	1800-SAMSUNG (726-7864)	www.samsung.com
<b>SLOVAKIA</b>	0800 - SAMSUNG(0800-726 786)	www.samsung.com
<b>SOUTH AFRICA</b>	0860 SAMSUNG (726-7864)	www.samsung.com
<b>SPAIN</b>	902-1-SAMSUNG(902 172 678)	www.samsung.com
<b>SWEDEN</b>	0771 726 7864 (SAMSUNG)	www.samsung.com
<b>SWITZERLAND</b>	0848-SAMSUNG (7267864, CHF 0.08/min)	www.samsung.com/ ch www.samsung.com/ ch_fr/
<b>SYRIA</b>	18252273	www.samsung.com/ Levant (English)
<b>TADJIKISTAN</b>	8-10-800-500-55-500	www.samsung.com

Country/Region	Customer Care Center	WebSite
<b>TAIWAN</b>	0800-329-999 0266-026-066	www.samsung.com
<b>TANZANIA</b>	0685 88 99 00	www.samsung.com
<b>THAILAND</b>	1800-29-3232 02-689-3232	www.samsung.com/ th
<b>TRINIDAD &amp; TOBAGO</b>	1-800-SAMSUNG (726-7864)	www.samsung.com
<b>TURKEY</b>	444 77 11	www.samsung.com
<b>U.A.E</b>	800-SAMSUNG (726-7864)	www.samsung.com
<b>U.K</b>	0330 SAMSUNG (726-7864)	www.samsung.com
<b>U.S.A</b>	1-800-SAMSUNG (726-7864)	www.samsung.com
<b>UGANDA</b>	0800 300 300	www.samsung.com
<b>UKRAINE</b>	0-800-502-000	www.samsung.com/ ua (Ukrainian) www.samsung.com/ ua_ru (Russian)
<b>URUGUAY</b>	40543733	www.samsung.com
<b>UZBEKISTAN</b>	8-10-800-500-55-500	www.samsung.com
<b>VENEZUELA</b>	0-800-100-5303	www.samsung.com
<b>VIETNAM</b>	1 800 588 889	www.samsung.com

# Contact SAMSUNG worldwide

Country/Region	Customer Care Center	WebSite
ZAMBIA	211350370	<a href="http://www.samsung.com">www.samsung.com</a>



Das folgende Glossar erläutert die im Benutzerhandbuch verwendeten Begriffe und Terminologien, um Ihnen das Drucken mit Ihrem neuen Gerät zu erleichtern.

## 802.11

---

802.11 umfasst eine Reihe von Standards für die Kommunikation im Wireless LAN (drahtloses lokales Netzwerk), die vom IEEE LAN/MAN Standards Committee (IEEE 802) erarbeitet wurden.

## 802.11b/g/n

---

802.11b/g/n kann Hardware gemeinsam nutzen und das 2,4-GHz-Band verwenden. 802.11b unterstützt Bandbreiten bis zu 11 MBit/s; 802.11n unterstützt Bandbreiten bis zu 150 MBit/s. 802.11b/g/n-Geräte können unter Umständen durch Mikrowellenherde, drahtlose Telefone und Bluetooth-Geräte gestört werden.

## Zugriffspunkt

---

Ein Zugriffspunkt oder Drahtlos-Zugriffspunkt (AP bzw. WAP) ist ein Gerät, das drahtlose Kommunikationsgeräte über Wireless LANs (drahtlose lokale Netzwerke) miteinander verbindet und als zentraler Sender und Empfänger von WLAN-Funksignalen fungiert.

## ADF

---

Der automatische Vorlageneinzug (ADF) ist eine Scaneinheit, die eine Papiervorlage, welche vom Gerät gescannt werden soll, automatisch einzieht.

## AppleTalk

---

AppleTalk ist eine von der Firma Apple Inc. entwickelte Protokoll-Suite für den Einsatz in Computernetzwerken. War bereits im ersten Mac-Computer (1984) enthalten und wird inzwischen zugunsten von TCP/IP-Netzwerken von Apple abgelehnt.

## Farbtiefe

---

In einer Computergrafik die Anzahl an Bits zum Darstellen der Farbe eines einzelnen Pixels in einem Bitmap-Bild. Je größer der Wert für die Farbtiefe, umso breiter das Spektrum an deutlich unterscheidbaren Farben. Mit der Zunahme der Bits ist die Anzahl der möglichen Farben in einer Farbpalette nahezu unendlich groß. 1-Bit-Farbtiefe bedeutet monochrom (schwarz und weiß).

## BMP

---

Internes Bitmap-Grafikformat des Untersystems GDI von Microsoft Windows, das als einfaches Dateiformat für Grafiken unter Windows verwendet wird.

## BOOTP

---

Bootstrap-Protokoll. Ein Netzwerkprotokoll, das von einem Netzwerk-Client zum automatischen Erhalt einer IP-Adresse verwendet wird. Dies geschieht normalerweise im Bootstrap-Prozess von Computern oder auf diesen ausgeführten Betriebssystemen. Die BOOTP-Server weisen jedem Client eine IP-Adresse aus einem Adressen-Pool zu. BOOTP ermöglicht das Abrufen einer IP-Adresse auf einem Computer ohne Laufwerk („diskless workstation“), bevor ein erweitertes Betriebssystem geladen wird.

## CCD

---

Ladungsgekoppeltes Bauteil (CCD) ermöglicht den Scanauftrag. Außerdem kann mit der CCD-Sperre das CCD-Modul beim Transport des Geräts vor Beschädigungen geschützt werden.

## Sortierung

---

Beim Sortieren werden Druckaufträge mit mehreren Exemplaren in Stapeln gedruckt. Dabei druckt das Gerät einen gesamten Stapel vollständig aus, bevor weitere Exemplare gedruckt werden.

## Bedienfeld

---

Ein Bedienfeld ist ein normalerweise vertikaler Bereich, in dem sich die Bedien- und Überwachungselemente befinden. Es ist in der Regel an der Vorderseite des Geräts angebracht.

## Deckung

---

Dies ist ein Druckbegriff, der für die Dichte des Farbauftrags beim Drucken verwendet wird. 5 % Deckung bedeutet, dass ein DIN-A4-Blatt zu ca. 5 % mit Bildern und Texten bedeckt ist. Wenn also auf dem Papier bzw. der Vorlage komplexe Bilder oder viel Text ist, ist die Deckung höher und der Tonerverbrauch entsprechend höher.

## CSV

---

Durch Komma getrennte Werte (CSV). Das Dateiformat CSV wird für den Datenaustausch zwischen unterschiedlichen Anwendungen verwendet. Dieses Dateiformat von Microsoft Excel hat sich selbst auf anderen Plattformen als Microsoft zum Quasi-Industriestandard entwickelt.

## DADF

---

Der automatische Duplex-Vorlageneinzug (DADF) ist eine Scaneinheit, die eine zweiseitige Papiervorlage, welche vom Gerät beidseitig gescannt werden soll, automatisch einzieht und umdreht.

## Standardwerte

---

Werkseitige Einstellung (Lieferzustand) der Standardwerte, die durch Zurücksetzen oder Initialisieren wiederhergestellt werden können.

## DHCP

---

DHCP (Dynamic Host Configuration Protocol) ist ein Client-Server-Netzwerkprotokoll. Ein DHCP-Server stellt die Konfigurationsparameter bereit, die der DHCP-Client im Wesentlichen benötigt, damit er im IP-Netzwerk teilnehmen kann. DHCP ermöglicht auch die Zuordnung von IP-Adressen für DHCP-Clients.

## DIMM

---

DIMM (Dual Inline Memory Module), eine kleine Platine, auf der sich Speicher befindet. Ein DIMM speichert alle Daten innerhalb des Geräts, z. B. Druckdaten oder empfangene Faxdaten.

## DLNA

---

Die DLNA (Digital Living Network Alliance) ist ein Standard, der den Datenaustausch zwischen Geräten in einem Heimnetzwerk über das Netzwerk ermöglicht.

## DNS

---

DNS (Domain Name Server) ist ein System zum Speichern von Informationen, die einem Domännennamen in einer in Netzwerken verteilten Datenbank zugeordnet sind, z. B. im Internet.

## Nadeldrucker

---

Ähnlich wie bei einer elektrischen Schreibmaschine fährt auch bei einem Computer-Nadeldrucker ein Druckkopf vorwärts und rückwärts über das Papier, um die Druckzeichen auf einem mit Tinte getränkten Farbband anzuschlagen.

## DPI

---

DPI (Dots Per Inch) ist die Maßeinheit für die Auflösung, die beim Drucken und Scannen verwendet wird. Mehr Bildpunkte pro Zoll bedeuten im Allgemeinen eine höhere Auflösung, besser erkennbare Details auf dem Bild und eine größere Datei.

## DRPD

---

Klingeltonzuordnung. Von der Telefongesellschaft werden unterschiedliche Klingeltöne als Dienst bereitgestellt, sodass ein Benutzer mit nur einer Telefonleitung verschiedene Rufnummern beantworten kann.

## Beidseitig

---

Ein Mechanismus, der ein Blatt Papier automatisch wendet, sodass das Gerät auf beiden Seiten des Papiers drucken (scannen) kann. Ein Drucker, der über eine Duplex-Einheit verfügt, kann ein Blatt Papier in einem Druckzyklus beidseitig bedrucken.

## Druckkapazität

---

Die Druckkapazität ist die Anzahl der Seiten, die der Drucker in einem Monat ohne Leistungseinbußen bewältigen kann. Für gewöhnlich wird die Lebensdauer eines Druckers in Seiten pro Jahr angegeben. Die Lebensdauer ist in der Regel die durchschnittliche Anzahl an Ausdrucken innerhalb der Garantiezeit. Wenn die Druckkapazität bei 20 Arbeitstagen beispielsweise 48.000 Seiten pro Monat beträgt, ist die Kapazität pro Tag auf 2.400 Seiten beschränkt.

## ECM

---

Fehlerkorrekturmodus (ECM), ein optionaler Übertragungsmodus in Faxgeräten oder Faxmodems der Klasse 1. ECM erkennt und korrigiert automatisch Übertragungsfehler, die durch Störgeräusche in der Telefonverbindung verursacht werden.

## Emulation

---

Emulation ist eine Technik, mit der ein Gerät dieselben Ergebnisse erzielen kann wie ein anderes Gerät.

Ein Emulator dupliziert die Funktionen eines Systems auf einem anderen System, um das Verhalten des anderen Systems originalgetreu zu übernehmen. Emulation bedeutet exakte Reproduktion des externen Verhaltens im Gegensatz zur Simulation, bei der ein abstraktes Modell des simulierten Systems auch den internen Status berücksichtigt.

## Ethernet

---

Ethernet ist eine rahmenbasierte Computernetzwerktechnologie für lokale Netzwerke (LAN). Diese definiert die Verkabelung und die Signalerzeugung und -koordination der physischen Ebene und die Rahmenformate und Protokolle für die MAC-Schicht/Sicherungsschicht des OSI-Modells. Ethernet wird hauptsächlich als IEEE 802.3 standardisiert. Seit den 1990er Jahren hat sich diese weit verbreitete LAN-Technologie bis heute als Standard etabliert.

## EtherTalk

---

Eine von der Firma Apple entwickelte Protokoll-Suite für den Einsatz in Computernetzwerken. War bereits im ersten Mac-Computer (1984) enthalten und wird inzwischen zugunsten von TCP/IP-Netzwerken von Apple abgelehnt.

## FDI

---

Fremdgeräteschnittstelle (FDI). Diese Karte wird im Gerät installiert, sodass ein anderes Gerät angeschlossen werden kann, z. B. ein Münzgerät oder ein Kartenlesegerät. Damit kann das Gerät für bezahlte Druckaufträge verwendet werden.



## FTP

---

FTP (File Transfer Protocol). Dieses Protokoll wird zur Datenübertragung von Dateien über ein Netzwerk verwendet, das TCP/IP unterstützt (z. B. über das Internet oder ein Intranet).

## Fixiereinheit

---

Teil eines Laserdruckers, der den Toner zum Schmelzen bringt und auf das Papier aufträgt. Besteht aus einer heißen Walze und einer Presse zum Auftragen. Nachdem der Toner auf das Papier übertragen wurde, wird er von der Fixiereinheit erhitzt, und es wird Druck ausgeübt, um sicherzustellen, dass er dauerhaft auf dem Papier bleibt. Aus diesem Grund ist das Papier warm, wenn es aus einem Laserdrucker kommt.

## Gateway

---

Eine Verbindung zwischen Computernetzwerken oder zwischen einem Computernetzwerk und einer Telefonleitung. Gateways sind sehr verbreitet, da es sich um Computer oder Netzwerke handelt, die Zugriff auf andere Computer oder Netzwerke ermöglichen.

## Graustufen

---

Graustufen sind die hellen und dunklen Bereiche eines Bildes, die entstehen, wenn Farbbilder in Graustufen umgewandelt werden. Die Farben werden durch unterschiedliche Graustufen dargestellt.

## Halbton

---

Dies ist ein Bildtyp, bei dem die Graustufen durch Ändern der Anzahl der Bildpunkte simuliert werden. Bereiche mit hoher Farbtiefe besitzen eine große Anzahl an Bildpunkten, während hellere Bereiche eine kleinere Anzahl an Bildpunkten aufweisen.

## HDD

---

Permanenter Datenträger zum Aufbewahren und Speichern von digital codierten Daten auf Drehscheiben mit magnetischer Oberfläche und hoher Umdrehungszahl.

## IEEE

---

IEEE (Institute of Electrical and Electronics Engineers). Internationale, gemeinnützige Organisation von Ingenieuren als Standardisierungsgremium zur Entwicklung von Technologien im Bereich der Elektrizität.

## IEEE 1284

---

Der Parallelanschlussstandard 1284 wurde vom IEEE (Institute of Electrical and Electronics Engineers) entwickelt. Die Bezeichnung „1284-B“ bezieht sich auf einen bestimmten Anschlussstyp am Ende des Parallelkabels zum Anschließen von Peripheriegeräten (z. B. Drucker).

## Intranet

---

Ein privates Netzwerk, das Internetprotokolle, Netzwerkverbindungen und möglicherweise das öffentliche Telekommunikationssystem verwendet, um Bereiche der Unternehmensinformationen sicher freizugeben oder Abläufe unter Mitarbeitern sicher zu koordinieren. In einigen Fällen bezieht sich der Begriff auch nur auf den sichtbarsten Dienst, die interne Website.

## IP-Adresse

---

Eine IP-Adresse (Internetprotokolladresse) ist eine eindeutige Nummer, die Geräte zur Identifikation und Kommunikation untereinander in einem Netzwerk unter Verwendung des Internetprotokollstandards (IP) verwenden.

## IPM

---

Bilder pro Minute ist eine Maßeinheit zur Angabe der Druckergeschwindigkeit. Die IPM-Rate gibt die Anzahl an einseitigen Papierbögen an, die ein Drucker pro Minute vollständig drucken kann.

## IPP

---

(IPP) Internet Printing Protocol. Definiert das Standardprotokoll zum Drucken sowie zum Verwalten von Druckaufträgen, Papierformat, Auflösung usw. IPP ist eine umfangreiche und sichere Druckerlösung, die lokal oder über das Internet für eine Vielzahl von Druckern verwendet werden kann und außerdem auch Zugriffssteuerung, Authentifizierung und Verschlüsselung unterstützt.

## IPX/SPX

---

Internet Packet Exchange/Sequenced Packet Exchange. Ein Netzwerkprotokoll für Novell NetWare-Betriebssysteme. IPX und SPX stellen ähnliche Verbindungsdienste wie TCP/IP bereit, wobei das Protokoll IPX Ähnlichkeiten mit IP aufweist und SPX Ähnlichkeiten mit TCP. IPX/SPX wurde ursprünglich für Lokales Netz (LANs) entwickelt und ist für diesen Zweck besonders gut geeignet (Leistung meist besser als mit TCP/IP in einem LAN).

## ISO

---

Die Internationale Organisation für Normung (ISO) ist ein internationales Normungsinstitut, dessen Mitglieder nationale Normungsinstitute sind. Sie legt weltweite Industrie- und Handelsstandards fest.

## ITU-T

---

Die internationale Fernmeldeunion regelt die Standards für Frequenzen zur Telekommunikation. Zu den Hauptaufgaben gehören die Standardisierung und Zuweisung von Funkfrequenzen, um internationale Verbindungen über die Telefonnetze verschiedener Länder zu ermöglichen. -T bezeichnet in ITU-T den Bereich der Telekommunikation.

## ITU-T Nr. 1-Beispieldiagramm

---

Standardisiertes Testdiagramm zur Fax-Datenübertragung, veröffentlicht von ITU-T.

## JBIG

---

JBIG ist ein präziser Bildkomprimierungsstandard ohne Qualitätsverlust. JBIG wurde in erster Linie zum Komprimieren von binären Bildern, insbesondere für Faxe, entwickelt, kann aber auch für andere Bilder verwendet werden.

## JPEG

---

JPEG ist ein weit verbreitetes Standardkomprimierungsverfahren für Fotos. Dieses Format wird auch zum Übertragen und Speichern von Fotos im World Wide Web verwendet.

## LDAP

---

LDAP (Lightweight Directory Access Protocol) ist ein Netzwerkprotokoll zum Umwandeln und Ändern von Verzeichnisdiensten über TCP/IP.

## LED

---

Eine Leuchtdiode (LED) ist ein Halbleiterelement, das den Status des Geräts anzeigt.

## MAC-Adresse

---

Die Medienzugriffskontrolle (MAC) dient zum eindeutigen Identifizieren eines verknüpften Netzwerkadapters. Die MAC-Adresse ist ein eindeutiger 48-Bit-Identifikator, üblicherweise dargestellt als Gruppe von 12 hexadezimalen Zeichenpaaren (z. B. 00-00-0c-34-11-4e). Diese Adresse wird normalerweise vom Hersteller einer Netzwerkkarte festgelegt und programmiert, um einem Router das Auffinden einzelner Geräte in großen Netzwerken zu erleichtern.

## MFP

---

Ein Multifunktionsperipheriegerät (MFP) ist ein kombiniertes Bürogerät und beinhaltet Drucker, Kopierer, Fax, Scanner usw. in einem Gehäuse.

## MH

---

MH (Modified Huffman) ist ein Komprimierungsverfahren zum Verkleinern der Datenmenge, die zwischen Faxgeräten übertragen werden muss, um ein Bild gemäß ITU-T T.4 zu übertragen. Das Huffman-Codierungsschema ist ein verlustfreies Komprimierungsverfahren und basiert auf Codelängen zur Vermeidung von weißen Flächen. Bei Faxvorlagen, die größtenteils aus weißen Flächen bestehen, kann somit die Übertragungsdauer erheblich verkürzt werden.

## MMR

---

MMR (Modified Modified READ) ist ein Komprimierungsverfahren gemäß ITU-T T.6.

## Modem

---

Ein Gerät zum Modulieren und Demodulieren von Trägersignalen, die zum Codieren von digitalen Informationen und übertragenen Daten verwendet werden.

## MR

---

MR (Modified Read) ist ein Komprimierungsverfahren gemäß ITU-T T.4. MR codiert die erste gescannte Zeile mithilfe von MH. Dann wird die nächste Zeile mit der ersten Zeile verglichen, um die Differenzen zu ermitteln, und nur die Differenzen werden codiert und übertragen.

## NetWare

---

Ein von der Firma Novell, Inc. entwickeltes Netzwerk-Betriebssystem, das ursprünglich verwendet wurde, um mehrere Funktionen und Dienste auf einem PC gleichzeitig auszuführen, wobei die Netzwerkprotokolle auf dem Prototyp für Xerox XNS-Stapel basierten. Mittlerweile unterstützt NetWare sowohl TCP/IP als auch IPX/SPX.

## OPC

---

Organischer Fotoleiter (OPC). Ein Mechanismus, der mithilfe eines Laserstrahls vom Laserdrucker ein virtuelles Bild für den Druck erstellt. Die OPC-Trommel ist im Allgemeinen grün oder rostfarben und zylinderförmig.

Eine Bildeinheit enthält eine Trommel, deren Oberfläche sich durch die Verwendung im Drucker langsam abnutzt. Sie sollte entsprechend ausgewechselt werden, da sie durch den Kontakt mit der Entwicklungsbürste des Toners, durch den Säuberungsmechanismus sowie durch Papier zerkratzt werden kann.

## Vorlagen

---

Als Vorlage wird das erste Original (Dokument, Foto, Text usw.) bezeichnet, das kopiert, reproduziert oder übersetzt werden soll, um weitere Exemplare zu erstellen, wobei die Vorlage selbst kein kopiertes Exemplar darstellt.

## OSI

---

Das OSI-Modell (Open Systems Interconnection) ist ein von der ISO (International Organization for Standardization) entwickeltes Kommunikationsmodell. Das OSI bietet einen modularen Standardansatz für ein Netzwerkdesign, das die komplexen Funktionen und Strukturen in kleinere und somit einfacher verwaltbare Funktionsebenen aufteilt. Die Ebenen lauten, von oben nach unten, Anwendung, Darstellung, Sitzung, Transport, Vermittlung, Sicherung und Bitübertragung.

## PABX

---

Nebenstellenanlage (PABX). Ein System zum automatischen Verteilen von Telefonleitungen in einem privaten Unternehmen.

## PCL

---

PCL (Printer Command Language). Die von HP als Druckerprotokoll entwickelte Druckerbefehlssprache PCL gilt als Industriestandard der Seitenbeschreibungssprache PDL. Ursprünglich nur für Tintenstrahldrucker entwickelt, gibt es inzwischen verschiedene PCL-Ebenen für Thermo-, Nadel- und Laserdrucker.

## PDF

---

PDF (Portable Document Format) ist ein geschütztes Dateiformat, das von Adobe Systems für die Darstellung zweidimensionaler Dokumente in einem geräteunabhängigen und auflösungsunabhängigen Format entwickelt wurde.

## PostScript

---

PS (PostScript) ist eine Seitenbeschreibungssprache und eine Programmiersprache, die hauptsächlich in den Bereichen Elektronik und Desktop-Publishing verwendet, d. h. zum Erstellen eines Bildes in einem Interpreter ausgeführt wird.

## Druckertreiber

---

Ein Programm, das zur Übertragung von Befehlen und Daten zwischen Computer und Drucker verwendet wird.

## Druckmedien

---

Medien, z. B. Papier, Umschläge, Etiketten und Folien, die auf Druckern, Scannern, Fax- und Kopiergeräten verwendet werden können.

## PPM

---

Seiten pro Minute ist eine Maßeinheit zum Ermitteln der Druckgeschwindigkeit, um anzugeben, wie viele Seiten pro Minute von einem Drucker gedruckt werden können.

## PRN-Datei

---

Eine Schnittstelle für einen Gerätetreiber. Sie ermöglicht die Interaktion der Software mit dem Gerätetreiber mithilfe von eingehenden und ausgehenden Standardsystemaufrufen, was viele Aufgaben vereinfacht.

## Protokoll

---

Eine Konvention oder ein Standard zum Steuern oder Aktivieren der Verbindung, der Kommunikation und des Datentransfers zwischen zwei Computerendgeräten.

## PS

---

Siehe PostScript.

## PSTN

---

Das weltweite öffentliche Telefonnetz, das in privaten Unternehmen normalerweise durch Leitungsvermittlung über die Zentrale erreichbar ist.

## RADIUS

---

RADIUS (Remote Authentication Dial In User Service) ist ein Protokoll für die dezentrale Benutzerauthentifizierung und Kontoverwaltung. RADIUS ermöglicht die zentralisierte Administration von Authentifizierungsdaten wie etwa Benutzernamen und Kennwörtern mittels eines sogenannten AAA-Konzepts (Authentifizierung, Autorisierung, Anwenderkontoverwaltung), um den Netzwerkzugriff zu verwalten.

## Auflösung

---

Die in DPI (Dots Per Inch) angegebene Bildschärfe. Je größer die Anzahl der Bildpunkte pro Zoll, desto höher die Auflösung.

## SMB

---

SMB (Server Message Block). Ein Netzwerkprotokoll, um Dateien, Drucker, serielle Anschlüsse und sonstige Kommunikationskanäle zwischen den Knoten eines Netzwerks gemeinsam zu nutzen. Stellt auch einen authentifizierten IPC-Mechanismus bereit.

## SMTP

---

SMTP (Simple Mail Transfer Protocol) ist der Übertragungsstandard für E-Mails im Internet. SMTP ist ein relativ einfaches, textbasiertes Protokoll. Nach Angabe von einer oder mehreren Empfängeradressen wird der Nachrichtentext an die Empfänger übertragen. Es handelt sich um ein Client-Server-Protokoll, d. h., der Client übermittelt die E-Mail-Nachricht an den Server.

## SSID

---

Der SSID (Service Set Identifier) ist der Name eines drahtlosen Netzwerks (WLAN). Alle drahtlosen Geräte in einem WLAN nutzen dieselbe SSID, um miteinander zu kommunizieren. Bei der SSID wird zwischen Groß- und Kleinschreibung unterschieden. Sie kann maximal 32 Zeichen lang sein.

## Subnetz-Maske

---

Die Subnetzmaske wird in Verbindung mit der Netzwerkadresse verwendet, um in einer Adresse zwischen der Netzwerkadresse und der Host-Adresse zu unterscheiden.

## TCP/IP

---

TCP/IP (Transmission Control Protocol/Internet Protocol). Hierbei handelt es sich um die Kommunikationsprotokolle zur Implementierung des Protokollstapels, auf dem das Internet und die meisten kommerziellen Netzwerke ausgeführt werden.

## TCR

---

Übertragungsbestätigung (TCR). Diese Übertragungsbestätigung enthält die Details jeder Übertragung, z. B. Auftragsstatus, Ergebnis der Übertragung und Anzahl der gesendeten Seiten. Der Bericht wird wahlweise nach jedem Auftrag oder nur nach einer fehlgeschlagenen Übertragung gedruckt.

## TIFF

---

TIFF (Tagged Image File Format) ist ein Bitmap-Bildformat mit variabler Auflösung. TIFF beschreibt in der Regel Bilddaten, die von einem Scanner kommen. TIFF-Bilder verwenden Tags, d. h. Schlüsselwörter zum Definieren der Merkmale des in einer Datei enthaltenen Bildes. Dieses flexible und plattformunabhängige Format kann für Bilder verwendet werden, die von verschiedenen Bildverarbeitungsprogrammen erstellt wurden.

## Tonerkartusche

---

Eine Art Flasche bzw. Behälter in einem Gerät (z. B. einem Drucker), die bzw. der Toner enthält. Der Toner ist ein Pulver, das in Laserdruckern und Fotokopierern verwendet wird und die Texte und Bilder auf dem bedruckten Papier entstehen lässt. Der Toner wird durch die Hitze der Fixiereinheit geschmolzen und mittels Hitze und Druck mit den Fasern des Papiers verbunden.

## TWAIN

---

Ein Industriestandard für Scanner und Software. Wenn ein TWAIN-kompatibler Scanner mit einem TWAIN-kompatiblen Programm verwendet wird, kann das Scannen aus dem Programm heraus gestartet werden. Dabei handelt es sich um ein API-Bild für die Betriebssysteme Microsoft Windows und Apple Mac.

## UNC-Pfad

---

UNC (Uniform Naming Convention) ist ein Standard für den Netzwerkzugriff in Windows NT und anderen Produkten von Microsoft. Das Format für einen UNC-Pfad lautet: \\<Servername>\<Name der Freigabe>\<Zusätzliches Verzeichnis>

## URL

---

URL (Uniform Resource Locator) ist die globale Adresse von Dokumenten und Ressourcen im Internet. Der erste Teil der Adresse gibt an, welches Protokoll verwendet wird. Der zweite Teil gibt die IP-Adresse oder den Namen der Domäne an, auf der sich die Ressource befindet.

## USB

---

Universeller serieller Bus (USB) ist ein Standard, der vom USB Implementers Forum, Inc. entwickelt wurde, um Computer und Peripheriegeräte miteinander zu verbinden. Anders als der Parallelanschluss ist der USB dafür bestimmt, einen einzigen USB-Anschluss eines Computers gleichzeitig mit mehreren Peripheriegeräten zu verbinden.

## Wasserzeichen

---

Ein Wasserzeichen ist ein wiedererkennbares Bild oder Muster im Papier, das mithilfe von Durchlicht sichtbar wird. Wasserzeichen wurden erstmals im Jahr 1282 von Papierfabrikanten im italienischen Bologna verwendet, um die eigenen Produkte zu kennzeichnen. Seither werden Wasserzeichen auch in Briefmarken, Geldscheinen und amtlichen Dokumenten verwendet, um Fälschungen vorzubeugen.

## WEP

---

WEP (Wired Equivalent Privacy) ist ein in IEEE 802.11 festgelegtes Sicherheitsprotokoll, um dasselbe Maß an Sicherheit wie bei einem fest verdrahteten LAN zu bieten. WEP gewährleistet die Sicherheit durch die Verschlüsselung der per Funk übertragenen Daten, sodass diese bei der Übertragung zwischen den Endpunkten geschützt sind.



## WIA

---

WIA (Windows Imaging Architecture) ist eine Bildarchitektur von Microsoft in den Betriebssystemen Windows ME und Windows XP. Diese Betriebssysteme können das Scannen über einen WIA-kompatiblen Scanner starten.

## WPA

---

WPA (Wi-Fi Protected Access) ist eine Systemklasse für den Schutz von drahtlosen (Wi-Fi) Computernetzwerken, die entwickelt wurde, um die Sicherheitsfunktionen von WEP zu verbessern.

## WPA-PSK

---

WPA-PSK (WPA Pre-Shared Key) ist ein spezieller Modus von WPA für Small Business- oder Privatanwender. Ein gemeinsam genutzter Schlüssel oder ein Kennwort wird im Drahtlos-Zugriffspunkt (WAP) und in jedem drahtlosen Laptop oder Desktop-Gerät konfiguriert. WPA-PSK generiert einen eindeutigen Schlüssel für jede Sitzung zwischen einem drahtlosen Client und dem zugehörigen WAP, um eine höhere Sicherheit zu gewährleisten.

## WPS

---

WPS (Wi-Fi Protected Setup) ist ein Standard für den Aufbau eines drahtlosen Heimnetzwerks. Wenn Ihr Wireless Access Point WPS unterstützt, können Sie die drahtlose Netzwerkverbindung problemlos ohne Computer konfigurieren.

## XPS

---

Die XML-Papierspezifikation (XPS) ist eine Spezifikation für eine Seitenbeschreibungssprache (PDL) und ein neues, von Microsoft entwickeltes Dokumentformat, das Vorteile für portable und elektronische Dokumente bietet. Es handelt sich hierbei um eine XML-basierte Spezifikation, die auf einem neuen Druckpfad und einem vektorbasierten, geräteunabhängigen Dokumentformat beruht.

## A

---

AirPrint	133
Allgemeine Symbole	10
AnyWeb Print	153
Aufstellen eines Geräts	
Anpassen der Höhe	136

## B

---

Bedienfeld	21
------------	----

## D

---

Dokument drucken	
Linux	148
Mac	146
Drucken	37
Betriebssystem mobiler Geräte	127
drucken	
Ändern der Standarddruckeinstellungen	137
beidseitiges Drucken	
Mac	147
Dokument drucken	
Windows	37
	139

Linux	148
Mac	146
von mehreren Seiten auf ein Blatt Papier	
Mac	146

Druckereigenschaften	
Linux	149
Druckerstatus	
allgemeine Informationen	162
Druckmedien	
Ausgabehalterung	64
Briefpapier und Formulare	35
Etiketten	34
Grußkarten	35
spezielle Druckmedien	32
umschlag	33

## E

---

EcoDruck	39
einlegen	
Papier in manuellen	
PapiereinzugMehrzweckschacht	31, 29
spezielle Druckmedien	32
Erläuterung der StatusLED	58

## F

---

Favoriteneinstellung für den Druck	39
Funktionen	4
Druckmedienfunktionen	64

## G

---

Glossar	197
Google Cloud Print	130

## H

---

Hilfe verwenden	39, 147
-----------------	---------

## K

---

kabellos	
AdHocModus	97
InfrastrukturModus	97
USBKabel	103, 107
WPS Das Gerät verfügt nicht über einen Bildschirm	
PBC	101
Konformitätshinweise	71
Konvention	10

## L

---

Linux	
allgemeine Probleme unter Linux	190
drucken	148
Druckereinstellungen	149
Neuinstallation des Treibers für per USBKabel angeschlossenes Gerät	91
Treiberinstallation für per USBKabel angeschlossene Geräte	90
lokal	
Treiberinstallation	24, 26

## M

---

Mac	
allgemeine Probleme unter Mac	189
drucken	146
Neuinstallation des Treibers für per USBKabel angeschlossenes Gerät	89
Treiberinstallation für per USBKabel angeschlossene Geräte	88
Macintosh	
Systemanforderungen	68
Manueller PapiereinzugMehrzweckschacht	
Tipps zur Verwendung	31

Verwenden von speziellen Druckmedien  
32

Mehrere Seiten auf ein Blatt Papier drucken	
Mac	146

## N

---

Netzwerk	
Einführung der Netzwerkprogramme	93
Installationsumgebung	70, 95
Kabelloses NetzwerkSetup	97

## P

---

Papierfach	
Ändern der Papierfachgröße	28
Anpassen von Länge und Breite	28
Papier in manuellen PapiereinzugMehrzweckschacht einlegen	31
Probleme	
Druckerprobleme	174
Probleme mit dem Papiereinzug	172, 179, 173

## R

---

Reinigen	
Außenseite	48
Einzugsrolle	51
Innenraum	49
Reinigen des Gerätes	48
Rückansicht	20

## S

---

Samsung Printer Experience	164
service contact numbers	191
Sicherheit	
Informationen	11
Symbole	11
Sonderfunktionen beim Drucken	135
Stau	
Beseitigen von Papier	55
Tipps zur Vermeidung von Papierstaus	54
SyncThru Web Service	
allgemeine Informationen	155

## T

---

Taste Stopp	22
-------------	----

# Index

Technische Daten	62	bestellen	42
Druckmedien	64	erwartete Lebensdauer der Tonerkartusche	44
Tonerkartusche		Verfügbare Verbrauchsmaterialien	42
aufbewahren	43	Vorderansicht	19
Auswechseln einer Tonerkartusche	46	<b>W</b>	
geschätzte Lebensdauer	44	<hr/>	
Hinweise zur Handhabung	44	Wasserzeichen	
nicht von Samsung hergestellte und nachgefüllte	44, 46	bearbeiten	143
Verteilen des Toners	45	erstellen	143
<b>U</b>		löschen	143
<hr/>		Windows	
Überlagerung drucken		Allgemeine Probleme unter Windows	
Drucken	145	187	
erstellen	144	Systemanforderungen	67
löschen	145	Treiberinstallation für per USBKabel angeschlossene Geräte	24, 26
Unix		<b>Z</b>	
Systemanforderungen	69	<hr/>	
USBKabel		Zugriff auf die	
Treiberinstallation	88, 89, 90, 91	Verwaltungsprogramme	151
<b>V</b>			
<hr/>			
Verbrauchsmaterialien			
Auswechseln einer Tonerkartusche	46		