



# SUNHEATER

Solar-Heizsystem für Schwimmbecken

## FÜR OBERIRDISCHE SCHWIMMBECKEN

Produkt Nr. S220

# INSTALLATIONS- UND BETRIEBSHANDBUCH

### Funktionsweise des Solar-Heizsystems

- Mittels Ihrer Poolpumpe wird das Wasser automatisch durch den Solarkollektor gepumpt.
- Beim Durchlaufen des Solarkollektors wird das Wasser von der Sonne erwärmt.
- Daraufhin wird das erwärmte Wasser über die Rückleitungen in den Pool zurückgeführt.
- Ein beheizter Pool durch kostenlose Solare Erwärmung!

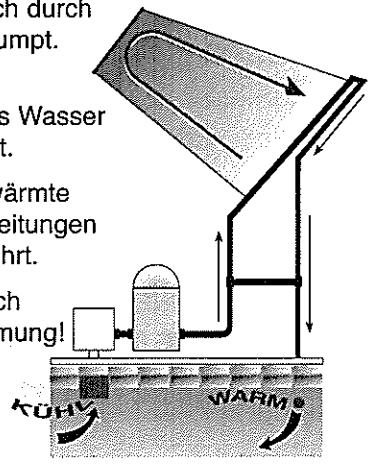

### Vorteile des Sunheater™-Systems

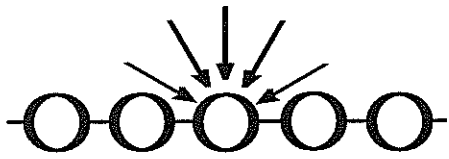

Kollektor-Querschnitt – tatsächliche Größe

- Das Wasser erwärmt sich beim Durchlaufen der zahlreichen Leitungen im Solarkollektor.
- Das Design von Leitungen und Gesamtfläche fördert das Auffangen von Wärme und Licht der Sonne.
- Keine Probleme durch Rost, Korrosion oder Abblättern aufgrund des robusten Polypropylen. Kollektor ist zudem wendbar.

**LESEN SIE SICH BITTE DIESES HANDBUCH SORGFÄLTIG DURCH, DENN EIN FALSCH INSTALLIERTES SOLAR-HEIZSYSTEM BEEINTRÄCHTIGT NICHT NUR DIE FREUDE AN IHREM SONNENBEHEIZTEN POOL, SONDERN EBENFALLS DIE GARANTIE FÜR DAS PRODUKT.**

**WARNUNG:** a) Solarkollektoren werden häufig auf den Dächern von Gebäuden installiert. Wenn Sie nicht mit solchen Arbeiten vertraut sind und über die entsprechenden Leitern und Sicherheitsvorrichtungen verfügen, sollten Sie die Installation einem Fachmann übertragen. Bei Nichteinhaltung der Sicherheitsvorschriften für Dach- oder andere Höhenarbeiten kann es zu Stürzen mit gefährlichen gesundheitlichen Schäden kommen.  
 b) Achten Sie bei der Installation von Solarkollektoren zu ebener Erde darauf, dass Kinder nicht über das Kollektorgestell in den Pool gelangen können.

# WICHTIGER HINWEIS

## LESEN SIE BITTE VOR BEGINN DAS GESAMTE HANDBUCH ALLGEMEINE INFORMATIONEN

### Wie gut funktioniert ein Solar-Heizsystem?

Ein angemessenes und richtig installiertes System erhöht die Wassertemperatur während der Badesaison um bis zu 6° C. Sie sollten die Wasserzirkulation durch die Solarkollektoren jedoch auf Tage mit Sonnenschein beschränken. Denn die Leistung des Solarsystems ist an bedeckten oder regnerischen Tagen vermindert (Ihre Badelust ist in dieser Zeit wahrscheinlich ebenfalls eingeschränkt), doch nach ein bis zwei warmen Tagen befindet sich die Temperatur wieder auf dem alten Stand.

### Ist eine Spezialpumpe erforderlich?

Soweit Ihre Poolpumpe voll funktionsfähig ist, sollte es in dieser Hinsicht keine Probleme geben. Eine 1 PS-Pumpe genügt für bis zu 10 Meter vom Pool entfernte Installationen mit einer Maximalhöhe von einem Stockwerk. Die Durchflussmenge ist ausreichend, wenn sich die Kollektoren an einem warmen Tag bei zirkulierendem Wasser kühl anfühlen.

### Wo können die Solarkollektoren aufgestellt werden?

An all jenen Orten, die wenigstens 6 Stunden täglich der Sonne ausgesetzt sind. Je länger die Kollektoren volle Sonne tanken können, desto besser das Resultat. Wenn Sie die Kollektoren schräg installieren (auf einem Dach oder schrägen Gestell), sollten sie möglichst nach Süden ausgerichtet werden. Für die Installation auf einem Dach oder Gestell benötigen Sie 1 Bausatz SK-43 (1 SK-43 sichert bis zu 2 Kollektoren). Für Gegenden mit starken Winden empfehlen wir die Verwendung je eines Bausatzes SK-34 High Wind Kit für die Installation jedes der Kollektoren. Bestellinformationen erhalten Sie von SmartPool unter der Rufnummer 1 (732) 730-9880

### Welche Werkzeuge sind erforderlich?

- Schraubendreher für Senkkopfschrauben
- Für die Installation auf einem Dach oder Gestell benötigen Sie zudem:
  - elektrische Bohrmaschine
  - 3 mm-Bohrer und Kreuzschlitzkopf
  - Silikon-Dichtungsmasse (GE II oder vergleichbares Erzeugnis)

### Welche Zusatzteile sind für die Installation auf einem Dach erforderlich?

- 1 SmartPool-Montagesatz SK-43 (zur Befestigung von bis zu 2 S220-Kollektoren). In Regionen mit starken Winden ein SK-34-Bausatz pro Kollektor.
- Sie benötigen die entsprechende Länge an Leitungen oder Schläuchen (PVC-Rohrleitungen, 38 mm, Rohrwandstärke 40), um die Kollektoren an Ihre Poolausrüstung anzuschließen.
- Sie benötigen ebenfalls PVC-Grundierung, -Klebstoff und Anschlüsse (dort erhältlich, wo Sie Ihre PVC-Rohrleitungen erwerben).

### Welche Zusatzteile sind für die Installation zu ebener Erde oder auf einem Gestell erforderlich?

- Für die Installation zu ebener Erde benötigen Sie zwei Schlauchleitungen – eine, die von der Poolausrüstung zum Kollektor führt, und eine, die vom Kollektor zurück zum Pool führt.
- Für die Installation auf einem Gestell ist der SmartPool-Montagesatz SK-43 erforderlich. In Regionen mit starken Winden benötigen Sie einen SK-34-Bausatz pro Kollektor.

**VERWENDEN SIE AUSSCHLIEßLICH VON SMARTPOOL EMPFOHLENE INSTALLATIONS-AUSRÜSTUNG.  
SIE DIE ENTSPRECHENDE ANLEITUNG. ANDERNFALLS VERLIEREN SIE IHREN GARANTIEANSPRUCH!**

**VORSICHT! POSITIONIEREN SIE DAS GESTELL SO, DASS ES KINDERN NICHT DEN ZUGANG ZUM POOL ERMÖGLICHT**

### Welches Gewicht hat das mit Wasser gefüllte Solarsystem?

Jede Solarbox wiegt ca. 19 kg, wenn sie mit Wasser gefüllt ist. Da sich das Gewicht über eine breite Fläche verteilt, ist die zusätzliche Belastung für Ihr Dach eher gering.

Größe des Pools		Anzahl der Solarboxen	Erforderliche Fläche
Rund	Oval		
3,6 - 5,5 m	3,6 x 7,3 m	1	0,9 x 6,4 m
6,4 - 7,3 m	4,5 x 9,1 m - 4,8 x 7,6 m	2	1,5 x 6,4 m
8,2 - 8,5 m	4,8 x 9,7 m - 5,5 x 10,3 m	3	2,1 x 6,4 m

Verwenden Sie eine Wärmeschutzplane, um die Abkühlung des Wassers während der Nacht oder an kühleren Tagen zu verhindern.

# Produkt-Nr. S220 – Inhalt des Bausatzes

Satz	Anzahl	Art.-Nr.	Beschreibung
	1	SCPNL220	Polypropylen-Solarkollektoren 0,61 x 6,1 m
	1	SC018HSE	Flexible Plastikschlauchleitung 5,5 m
	1		Garantieerklärung

SK-32	System-Bausatz für S220		
	2	69003	Knierohr-Anschlüsse
	2	69002	PVC-Endverschlusskappen 38 mm, Innengewinde
	2	SC125CLMP	32,75 mm Rohrschellen aus rostfreiem Stahl
	1	60554	Teflonband, 12,7 mm
	1		Installationshandbuch

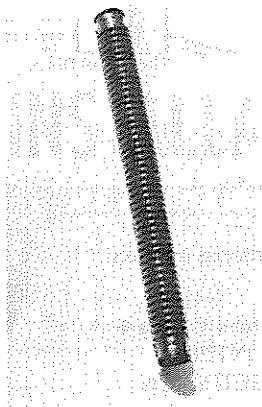

SC018HSE

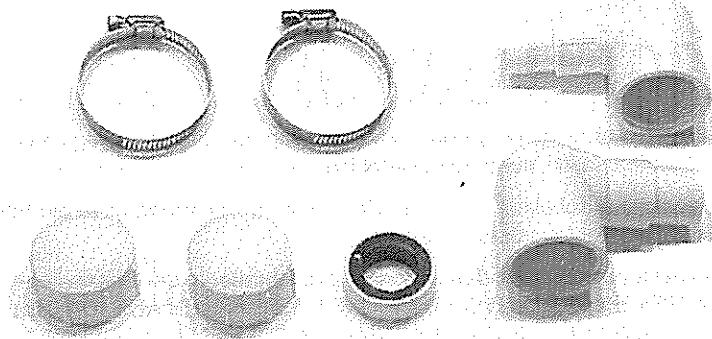

SK-32

Die Herstellung der SunHeater-Kollektoren erfolgt unter Verwendung spezieller Formen und Materialien mit dem Ziel, Ihnen ein besonders langlebiges und leistungsstarkes Solar-Heizsystem für Ihren Pool anbieten zu können. Anm.: Während des Herstellungsprozesses sind zur Endmontage des Kollektors eine Reihe von mechanisch vorgenommenen Einschnitten erforderlich (siehe Abbildungen rechts). Diese sind kein Grund zur Beunruhigung und haben keine negativen Auswirkungen auf die Leistung und Lebensdauer Ihres SunHeater.

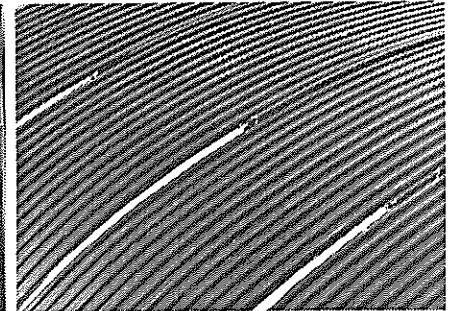
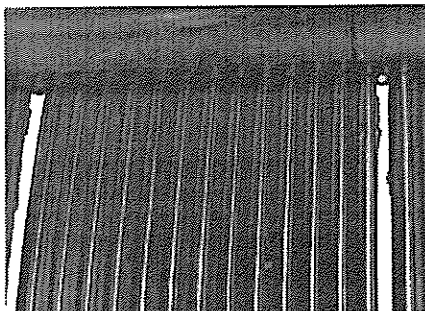

**Bitte beachten:** Die kleinen Löcher im Kollektor (siehe Abbildung rechts) sind NICHT für die Installation gedacht. Verwenden Sie ausschließlich den von SmartPool empfohlenen Installationsbausatz SK 43 und befolgen Sie die entsprechende Anleitung. Andernfalls verlieren Sie Ihren Garantieanspruch.

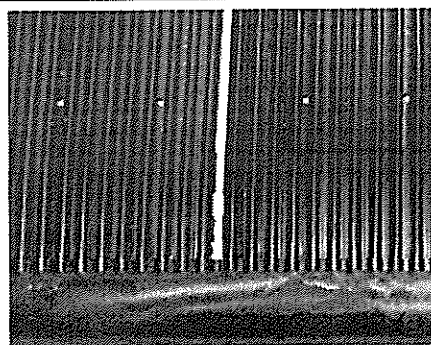

# SYSTEMANORDNUNG

## Einzelssystem

Notwendige Voraussetzungen:

- Schraubendreher für Senkkopfschrauben oder 8 mm-Steckschlüssel
- Für die Installation Ihres Solar-Heizsystems benötigen Sie zwei Schlauchleitungen – eine, die von der Poolausrüstung zum Kollektor führt, und eine, die vom Kollektor zurück zum Pool führt.

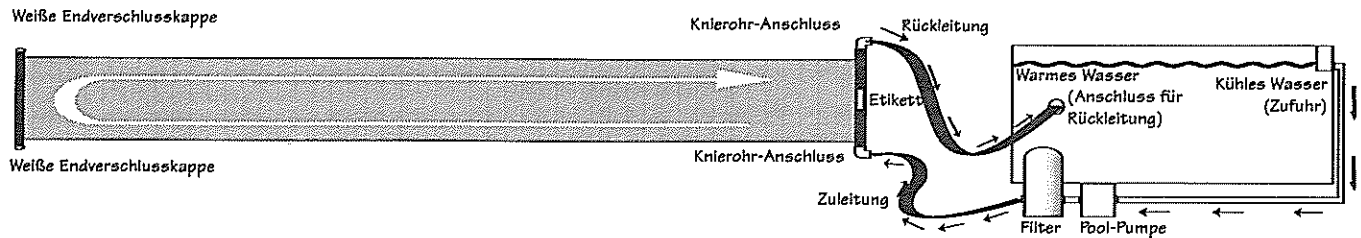

- 1) Wählen Sie einen Bereich ohne scharfe oder spitze Objekte, der täglich wenigstens 6 Stunden uneingeschränkter Sonneneinstrahlung ausgesetzt ist.
- 2) Entfernen Sie den Gurt vom Kollektor und rollen Sie ihn so auseinander, dass die Verteilerköpfe mit dem Seriennummer-Etikett zur Poolausrüstung zeigen.
- 3) Lassen Sie den Kollektor zur Glättung des Materials ausgebreitet in der Sonne liegen (30 Minuten bis 1 Stunde). BREITEN SIE DEN KOLLEKTOR NICHT AUF DEM RASEN AUS, DA DAS DARUNTER BEFINDLICHE GRAS SCHADEN NEHMEN KÖNNTE. BITTE DEN KOLLEKTOR NICHT BETRETEN.
- 4) Entfernen und entsorgen Sie die schwarzen Kunststoffkappen, die die Gewinde-Enden der Verteilerköpfe schützen.
- 5) Umwickeln Sie zur Gewährleistung der Wasserdichtheit die Gewinde an den Enden der Verteilerleitungen mit dem bereitgestellten Teflon-Band (siehe Abbildung).
- 6) Schrauben Sie am Verteiler ohne Etikett die weißen Endverschlusskappen auf die offenen Enden (siehe Abbildung). Gehen Sie dabei vorsichtig vor, um das Gewinde nicht auszureißen.
- 7) Schrauben Sie die Knierohr-Anschlüsse auf die offenen Enden des Verteilers mit Etikett (siehe Abbildung). Gehen Sie dabei vorsichtig vor, um das Gewinde nicht auszureißen.
- 8) Schalten Sie die Pool-Pumpe aus.
- 9) Verstopfen Sie am Pool von innen die runde Auslassöffnung in der Poolwand, um das Wasser am Abfließen zu hindern (hierzu eignet sich auch ein Winter-Stöpsel).
- 10) Befestigen Sie eine Leitung vom Filter zum unteren Knierohr-Anschluss. Füllen Sie die Anlage stets von unten nach oben.
- 11) Befestigen Sie eine weitere Leitung vom Pool-Rückleitungsanschluss zum anderen Knierohr-Anschluss.
- 12) Entfernen Sie den innen an der runden Pool-Rückleitungsöffnung angebrachten Stöpsel.

### JETZT KÖNNEN SIE IHR SOLAR-HEIZSYSTEM IN BETRIEB NEHMEN.

- 13) Schalten Sie die Pool-Pumpe wieder ein. Überprüfen Sie, ob die Anlage dicht ist und ziehen Sie bei Bedarf die entsprechenden Anschlüsse fest.

Anm.: Nach dem Start werden über die Rückleitung Luftblasen in den Pool geleitet. Dies ist ein normaler Vorgang, der nur bis zum Entweichen sämtlicher Luft aus dem Solar-Heizsystem anhält.

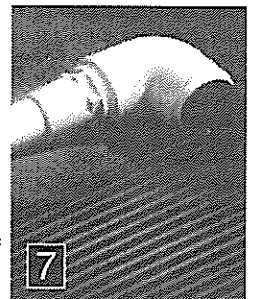
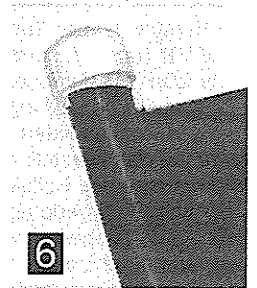
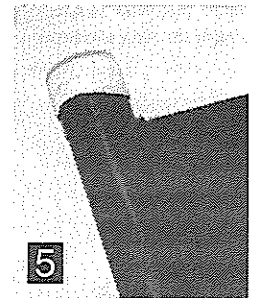

# INSTALLATION VON ZWEI KOLLEKTOREN

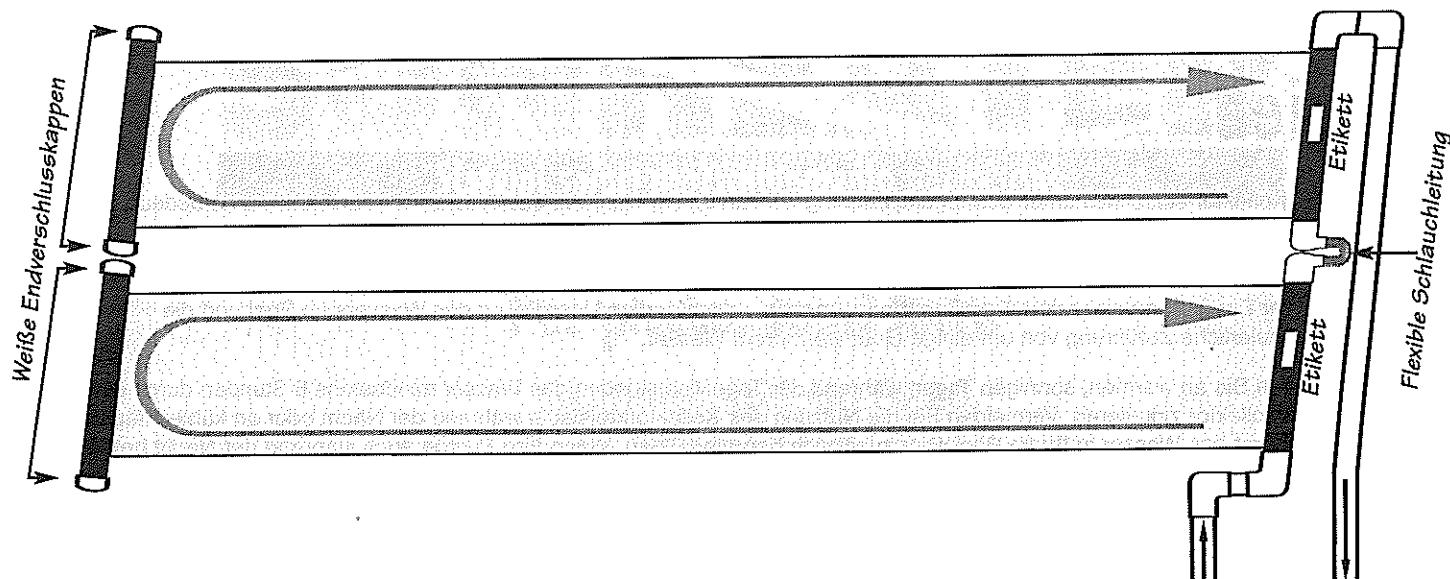

# INSTALLATION VON DREI KOLLEKTOREN

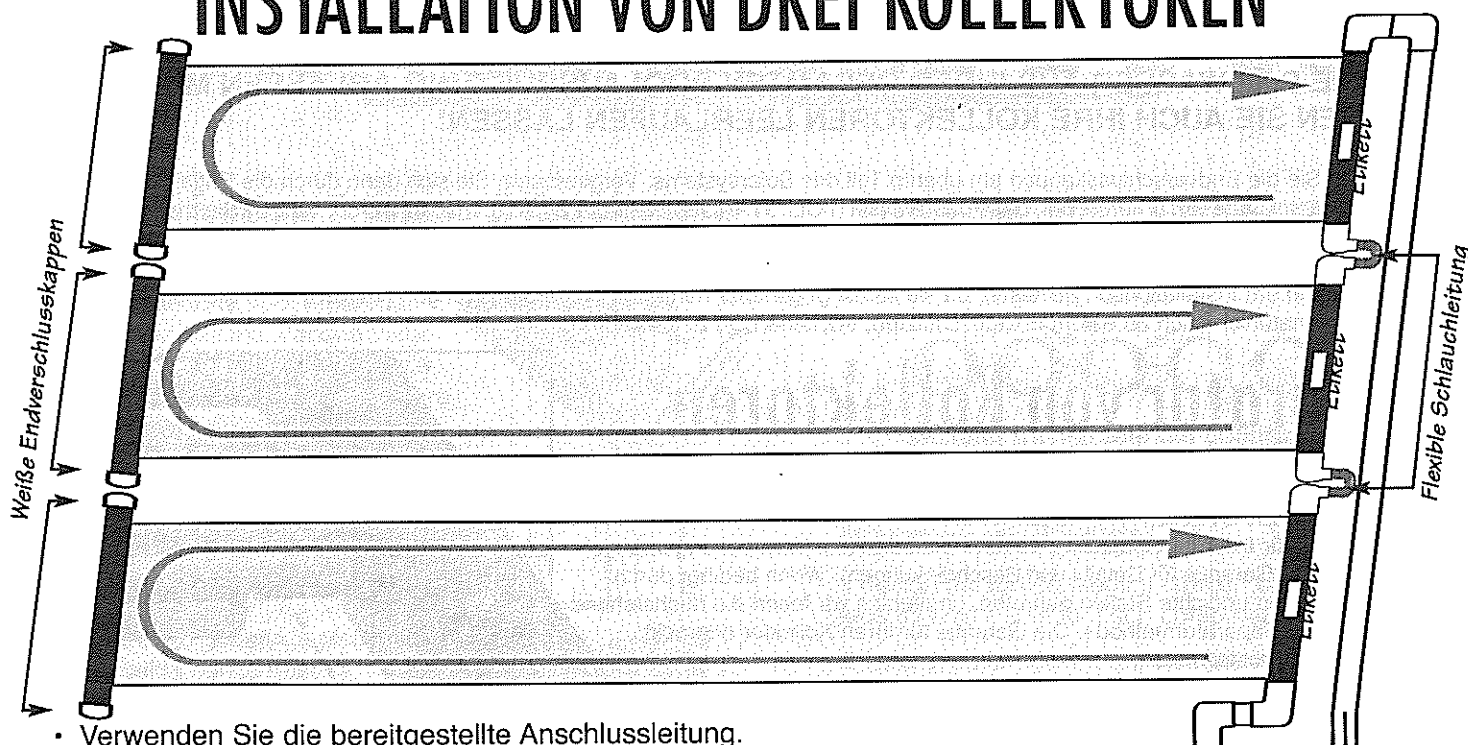

- Verwenden Sie die bereitgestellte Anschlussleitung.
- Für den Fall der Installation der Kollektoren auf einem Dach müssen Sie für je zwei Kollektoren einen Bausatz SK43 erwerben. Für Gegenden mit starken Winden benötigen Sie zudem den Bausatz SK-34 für die Installation jedes der Kollektoren. Wenden Sie sich an Ihren Fachhändler oder an SmartPool unter der Rufnummer (732) 730-9880
- Jeder Solarkollektor verfügt über schlitzförmige Öffnungen für die Montage (NICHT DIE KLEINEN ÖFFNUNGEN IN DEN KOLLEKTOREN ZUR INSTALLATION VERWENDEN – SIEHE S. 3, ANDERNFALLS VERLIEREN SIE IHREN GARANTIEANSPRUCH).
- Maximal drei Kollektoren dürfen hintereinander angeschlossen werden.
- Montieren Sie die Kollektoren so, dass sie in Richtung der Endverschlusskappen leicht schräg abfallen (ca. 2,5 bis 5 cm) – zum Ablassen des Wassers und wenn Sie die Anlage winterfest machen.
- Verwenden Sie ausschließlich Montagesätze, die durch den Hersteller SmartPool genehmigt wurden.

# BETRIEB UND WARTUNG

## Betrieb

- 1) Der Kollektor sollte sich unter Sonneneinstrahlung kühl anfühlen, während das Wasser ihn durchläuft. Dies bedeutet, dass die Wärme an das Wasser abgegeben wird.
- 2) Das in Ihren Pool zurückfließende Wasser ist um einige Grad (2-3°) wärmer als das Wasser im Pool. Dies ist die effizienteste Art der Erwärmung einer derart großen Wassermenge – die ständige Umwälzung des Wassers im Pool und die kontinuierliche Zuführung von um einige Grad wärmerem Wasser.
- 3) Lassen Sie an warmen, sonnigen Tagen während der Tageslichtstunden das Wasser mindestens 6 Stunden durch den Solarkollektor zirkulieren. Vermeiden Sie die Nutzung des Kollektorkreislaufs während der Nacht oder an kühlen Tagen, da Sie sonst das Wasser in Ihrem Pool eher zusätzlich herunterkühlen. Wenn Ihre Pumpe auch während der Nacht betrieben werden muss, so öffnen Sie das Umleitventil, um so unter Umgehung des Solarsystems das Wasser direkt in den Pool zurückzuführen.

## Vorbereitung auf den Winter

**SIE MÜSSEN DAS WASSER AUS IHREM SOLARSYSTEM ABLASSEN, UM DIESES WINTERFEST ZU MACHEN. IHRE GARANTIE UMFASST KEINERLEI FROSTSCHÄDEN! SO, WIE SIE DAS WASSER AUS IHRER GESAMTEN POOLAUSRÜSTUNG ABLASSEN MÜSSEN, MÜSSEN SIE AUCH IHRE KOLLEKTOREN LEERLAUFEN LASSEN!**

Entfernen Sie die Endverschlusskappen am oberen Teil des Solarsystems. Vergewissern Sie sich dann durch die Entfernung der Endverschlusskappe am unteren Teil, dass das Wasser VOLLSTÄNDIG aus dem System entleert wurde. Setzen Sie die Kappen wieder auf und blasen Sie darauf Druckluft durch das System. Nach dem Ausblasen entfernen Sie die untere Endverschlusskappe erneut und lagern sie bis zur erneuten Inbetriebnahme im Frühjahr. Sie können die Kollektoren (wenn diese vollständig entleert wurden) an ihrem Installationsort belassen, da sie selbst gegenüber härtesten Winterbedingungen resistent sind. Sie können Ihre Kollektoren natürlich auch an einem frostgeschützten, trockenen Ort aufbewahren.

## Reparatur von Kollektoren

### BEI UNDICHTEN STELLEN AM KOLLEKTOR

Die Garantie für Ihren Solarkollektor schließt Material- und Verarbeitungsmängel ein (sehen Sie Garantie für Details und Beschränkungen). Wenn bedingt durch andere Faktoren undichte Stellen auftreten, empfehlen wir Ihnen die nachstehend beschriebene Reparaturmethode. Die Garantie für Ihren Kollektor erstreckt sich nicht auf Frostschäden.

### REPARATUR VON SOLARKOLLEKTOREN

Diese Methode ermöglicht vor Ort die unproblematische und dauerhafte Reparatur eines Kollektors durch Aussonderung und Abschießen der undichten Steigleitung. Identifizieren Sie, wie rechts dargestellt, das zu isolierende Leitungsrohr. (Zur besseren Veranschaulichung wurde das Endrohr dargestellt.) Schneiden Sie mit einem scharfen Mehrzweckmesser vorsichtig an beiden Verteilerenden der Leitung ca. 2,5 cm weg. Drehen Sie eine passende Blechschraube aus möglichst rostfreiem Material in das Loch im Verteiler. Die Länge der Schraube sollte zwischen 1,27 cm und 1,9 cm betragen. ZIEHEN SIE DIE SCHRAUBE NICHT ZU FEST AN! Wenn die Schraube nicht fasst oder aus dem Loch weiterhin Wasser austritt, verwenden Sie eine etwas größere Schraube. Diese Reparaturmethode führt zu keiner Beeinträchtigung der Garantieleistung.

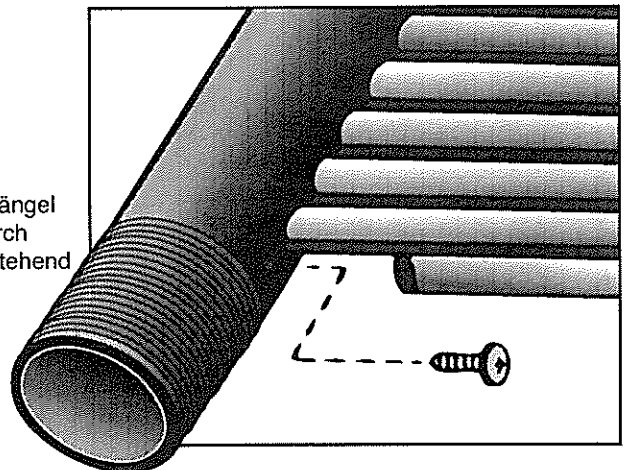

Bei sorgfältigem Umgang und wintergerechter Wartung werden Sie viele Jahre Freude an Ihren Solarkollektoren haben.