



De'Longhi Appliances
via Seitz, 47
31100 Treviso Italia

KAFFEEVOLLAUTOMAT

Bedienungsanleitung

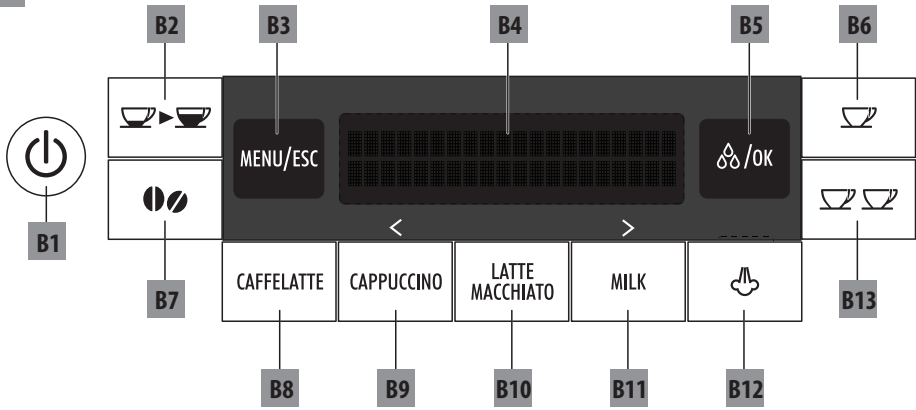
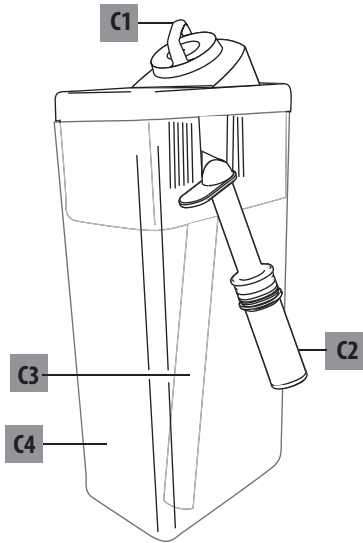
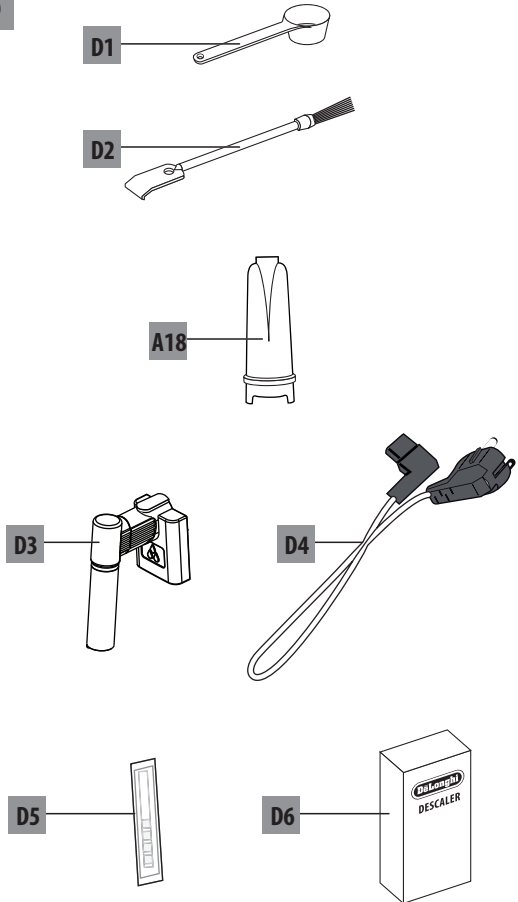

ECAM28.46X

B**C****D**

A

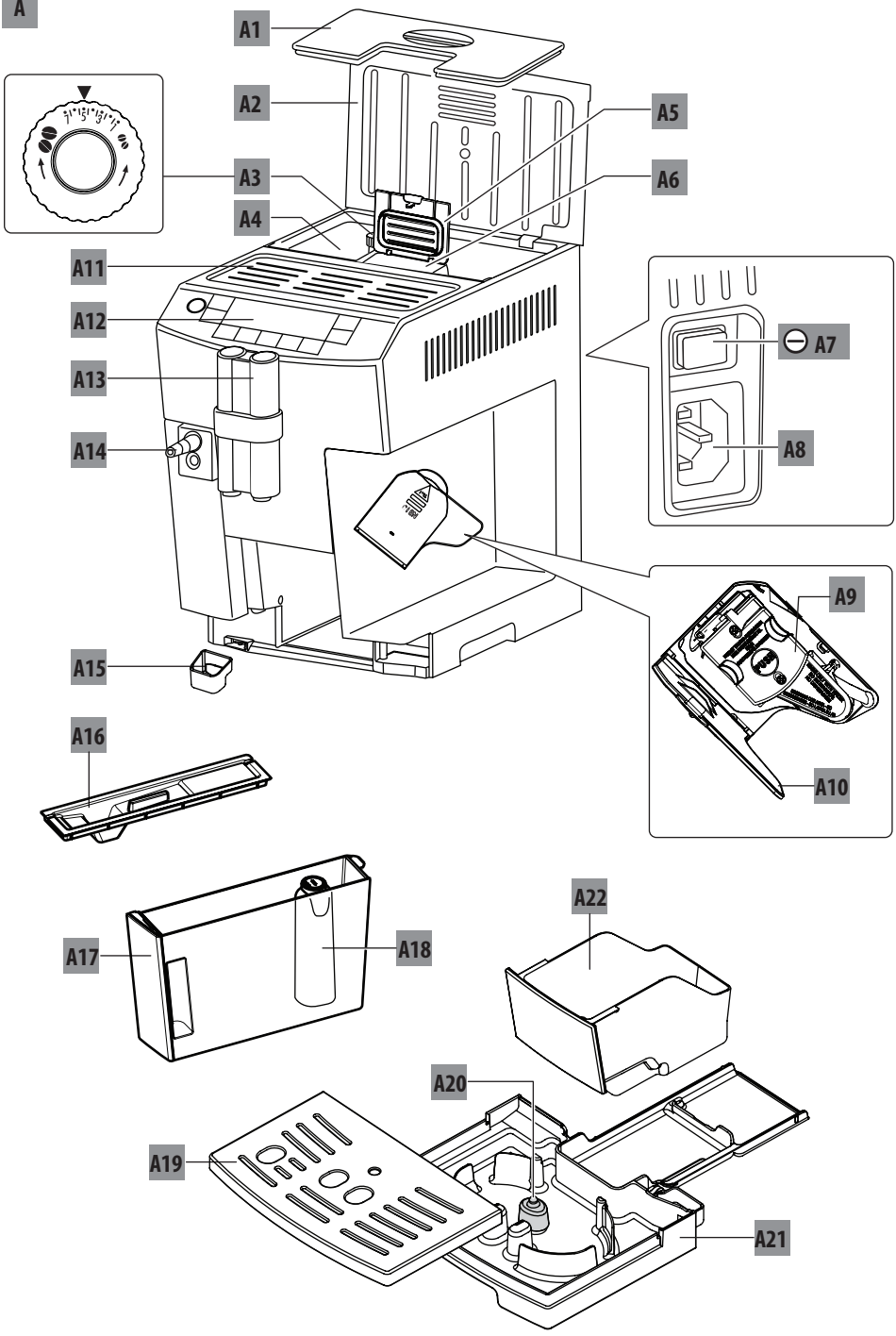

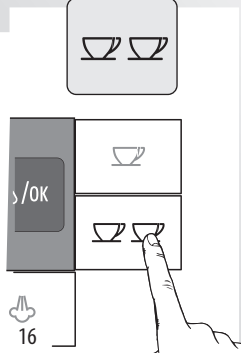
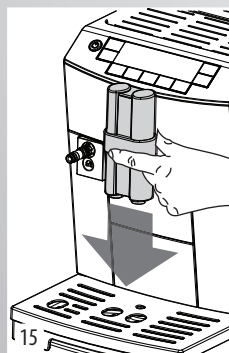
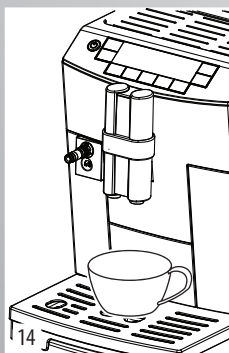
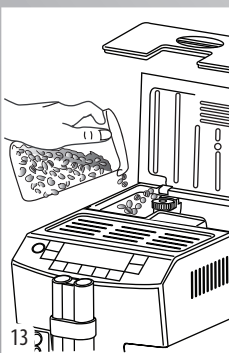
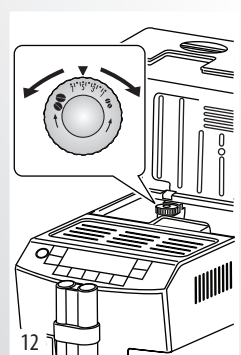
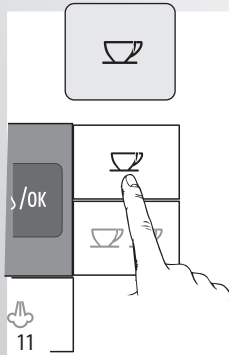
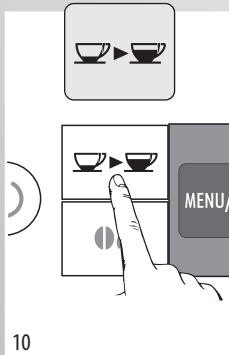
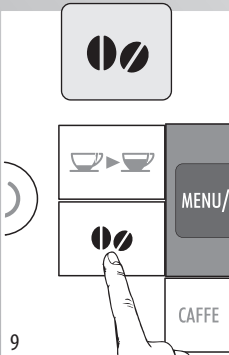
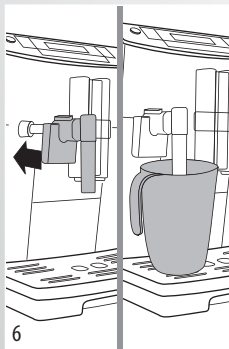
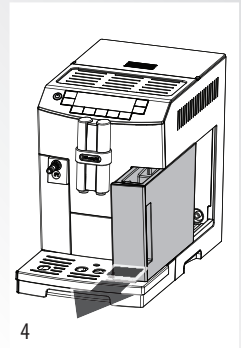
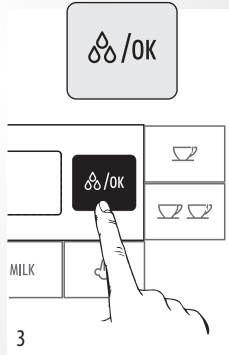
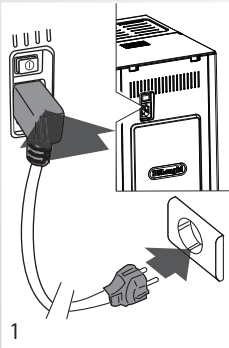

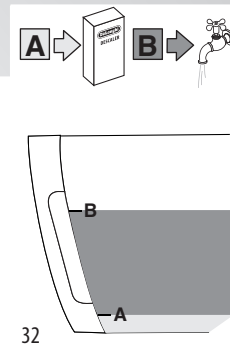
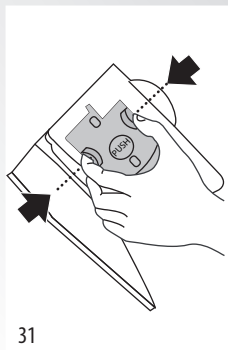
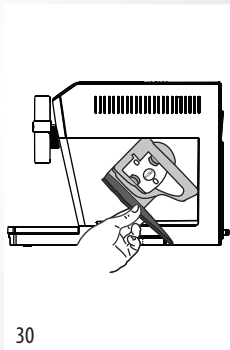
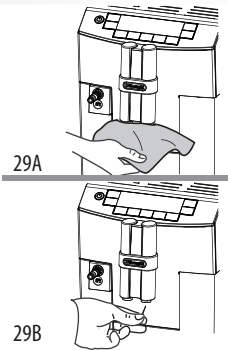
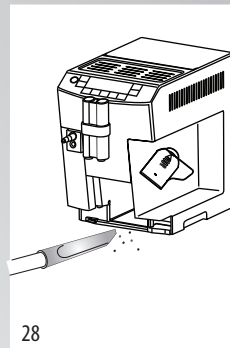
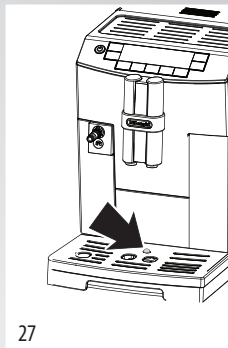
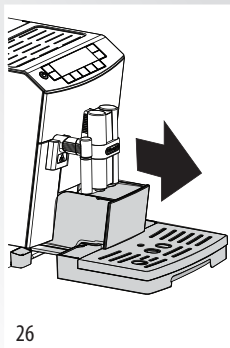
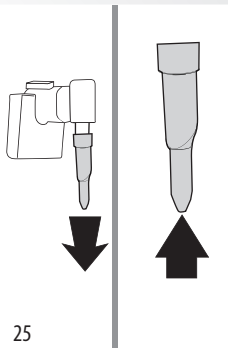
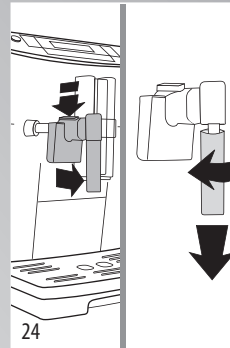
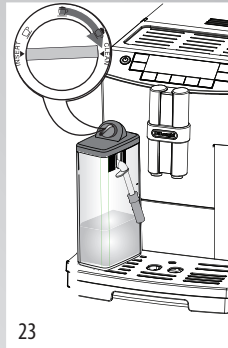
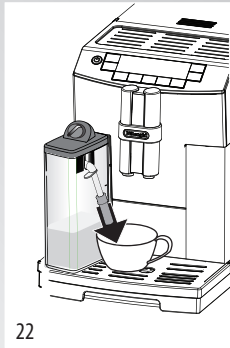
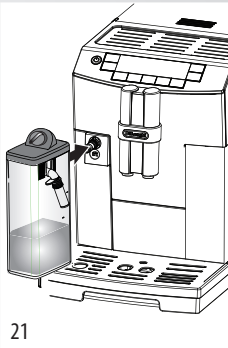
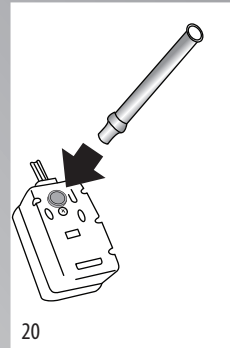
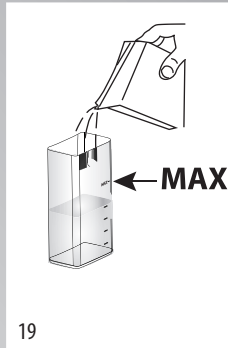
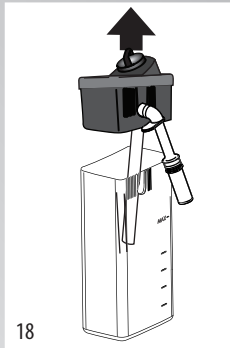
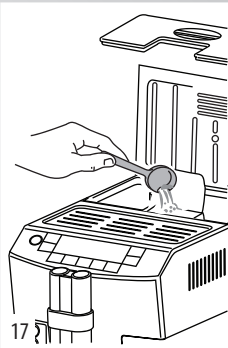

INHALT

EINFÜHRUNG	7
In der Anleitung verwendete Symbole.....	7
Buchstaben in Klammern.....	7
Probleme und Reparaturen	7
SICHERHEITSHINWEISE	7
BESTIMMUNGSGEMÄSSER GEBRAUCH	7
EINFÜHRUNG	8
In der Anleitung verwendete Symbole.....	8
Buchstaben in Klammern.....	8
Probleme und Reparaturen	8
SICHERHEITSHINWEISE	8
BESTIMMUNGSGEMÄSSER GEBRAUCH	8
GEBRAUCHSANLEITUNG	9
BESCHREIBUNG	9
Beschreibung des Gerätes	9
Beschreibung der Bedienblende	9
Beschreibung des Milchbehälters	9
Beschreibung des Milchbehälters	9
ERSTE SCHRITTE	9
Kontrolle des Gerätes	9
Installation des Gerätes.....	9
Anschluss des Gerätes	10
Erste Inbetriebnahme des Gerätes	10
EINSCHALTUNG DES GERÄTES	10
AUSSCHALTUNG DES GERÄTES	11
MENÜEINSTELLUNGEN	11
Spülvorgang	11
Entkalkung.....	11
Filter einsetzen	11
Filterwechsel.....	11
Uhrzeit einstellen.....	11
Auto-Einschaltung	11
Automatische Abschaltung	12
Warmhalteplatte	12
Energiesparmodus	12
Einstellung der Temperatur	12
Einstellung der Wasserhärte	13
Piepston.....	13
Einstellung der Sprache	13
Tassenbeleuchtung	13
Werkseinstellungen (Reset)	13
Statistikfunktion	13
ZUBEREITUNG VON KAFFEE	14
Auswahl der Kaffeestärke	14
Auswahl der Kaffeemenge in der Tasse	14
Individuelle Einstellung der Menge von Mein Kaffee ..	14
Einstellung des Mahlwerks	14
Empfehlungen für einen heißeren Kaffee	14
Zubereitung von Kaffee mit Kaffeebohnen	14
Zubereitung von Kaffee mit vorgemahlenem Kaffee... 15	15
ZUBEREITUNG VON GETRÄNKEN MIT MILCH	15
Den Milchbehälter füllen und einhaken	15
Regulierung der Milchschaummenge	16
Automatische Zubereitung von Milchgetränken	16
Reinigung des Milchaufschäumers mit CLEAN	16
Programmierung der Kaffee- und Milchmenge in der Tasse für die Tasten CAFFELATTE, CAPPUCCINO, LATTE MACCHIATO UND MILK.....	16
AUSGABE VON HEISSWASSER UND DAMPF	17
Ausgabe von Heißwasser	17
Änderung der automatisch ausgegebenen Wassermenge	17
Ausgabe von Dampf.....	17
Empfehlungen für den Gebrauch des Dampfes zur Milchaufschäumung	17
Den Auslauf/die Dampfdüse nach Gebrauch reinigen .	17
REINIGUNG	18
Reinigung des Kaffeesatzbehälters	18
Sobald auf dem Display die Schrift „KAFFEESATZ-BEHÄLTER LEEREN“ erscheint, muss dieser entleert und gereinigt werden. Solange der Kaffeesatzbehälter nicht gereinigt wird, bleibt diese Meldung angezeigt, und die Kaffeemaschine kann keinen Kaffee zubereiten.....	18
Reinigung der Abtropfschale und der Kondenswasserschale.....	18
Reinigung des Geräteinnenraums.....	18
Reinigung des Wassertanks	19
Reinigung der Ausgüsse des Kaffeeauslaufs.....	19
Reinigung des Kaffeepulvereinfüllschachts.....	19
Reinigung der Brüheinheit.....	19
Reinigung des Milchbehälters.....	20
Reinigung der Heißwasser-/Dampfdüse	20
ENTKALKUNG	20
PROGRAMMIERUNG DER WASSERHÄRTE	21
Misurazione della durezza dell'acqua	21
Einstellung der Wasserhärte	21
WASSERENTHÄRTERFILTER	21
Einsetzen des Filters.....	21
Entfernen des Filters	22
Entfernen des Filters	22
TECHNISCHE DATEN	22
ENTSORGUNG	22
DISPLAYMELDUNGEN	23
PROBLEMLÖSUNG	24

EINFÜHRUNG

Wir danken Ihnen für die Wahl dieses Kaffee-/Cappuccino-Vollautomaten. Wir wünschen Ihnen viel Vergnügen mit Ihrem neuen Gerät. Nehmen Sie sich ein paar Minuten Zeit, um diese Bedienungsanleitung durchzulesen. Sie vermeiden so Gefahren oder Beschädigungen an der Kaffeemaschine.

In der Anleitung verwendete Symbole

Wichtige Hinweise sind durch die nachfolgenden Symbole gekennzeichnet.



Gefahr!

Die Nichteinhaltung kann zu Verletzungen durch Stromschlag mit Lebensgefahr führen.



Achtung!

Die Nichtbeachtung kann zu Verletzungen oder Beschädigungen am Gerät führen.



Verbrennungsgefahr!

Die Nichtbeachtung ist oder kann Ursache von Verbrühungen sein.



Hinweis:

Dieses Symbol weist auf Ratschläge und wichtige Informationen für den Benutzer hin.

Buchstaben in Klammern

Die Buchstaben in Klammern entsprechen der in der Beschreibung des Gerätes (Seite 2 und 3) aufgeführten Legende.

Probleme und Reparaturen

Bei Auftreten von Betriebsstörungen versuchen Sie bitte zuerst, diese durch Befolgen der Angaben in den Abschnitten „Displaymeldungen“ auf Seite 21 und „Problemlösung“ auf Seite 22“ zu beheben. Wenn diese keine Abhilfe schaffen sollten oder Sie weitere Abklärungen wünschen, wenden Sie sich bitte an den technischen Kundendienst unter der im Blatt „Kundenservice“ angegebenen Rufnummer. Sollte Ihr Land nicht in dem Länderverzeichnis aufgeführt sein, so rufen Sie bitte die in der Garantie angegebene Rufnummer an. Für eventuelle Reparaturen wenden Sie sich bitte ausschließlich an den technischen Kundendienst De'Longhi. Die Adresse finden Sie auf dem der Verpackung der Kaffeemaschine beigelegten Garantieschein.

SICHERHEITSHINWEISE



Gefahr!

Da das Gerät über Strom in Betrieb gesetzt wird, kann nicht ausgeschlossen werden, dass es Stromschläge erzeugt. Halten Sie sich daher bitte an die folgenden Sicherheitshinweise:

- Das Gerät nicht mit feuchten oder nassen Händen bzw. Füßen berühren.
- Den Netzstecker nicht mit nassen Händen berühren.
- Sicherstellen, dass die verwendete Steckdose stets einwandfrei zugänglich ist, da Sie nur so im Bedarfsfall den Netzstecker ziehen können.
- Zum Ziehen des Netzsteckers aus der Steckdose direkt am Stecker ziehen. Nicht am Kabel ziehen, weil es sonst beschädigt werden könnte.
- Um das Gerät vollkommen außer Spannung zu setzen, den auf der Rückseite des Gerätes angebrachten Hauptschalter auf Pos. 0 stellen (Abb. 6).
- Bei Defekten des Gerätes versuchen Sie bitte nicht, es selbst zu reparieren. Schalten Sie das Gerät aus, ziehen Sie den Netzstecker aus der Steckdose und wenden Sie sich an den technischen Kundendienst.
- Bei Schäden am Netzstecker oder am Netzkabel lassen Sie diese ausschließlich vom technischen Kundendienst De'Longhi ersetzen, um jedes Risiko auszuschließen.



Achtung!

- Das Verpackungsmaterial (Plastikbeutel, Styropor) ist außer Reichweite von Kindern aufzubewahren.
- Das Gerät ist nicht dazu bestimmt, von Personen (einschließlich Kindern) mit eingeschränkten Kenntnissen hinsichtlich seiner Handhabung bzw. einer Beeinträchtigung der Sinnesorgane verwendet zu werden, es sei denn, sie werden von einer Person überwacht, die für ihre Sicherheit verantwortlich ist, oder im Gebrauch des Gerätes geschult. Sorgen Sie dafür, dass Kinder nicht mit dem Gerät spielen.



Gefahr: Verbrennungsgefahr!

Dieses Gerät erzeugt Heißwasser, sodass sich beim Maschinenbetrieb Wasserdampf bilden kann. Achten Sie darauf, dass Sie nicht mit Wasserspritzern oder heißem Dampf in Berührung kommen.

BESTIMMUNGSGEMÄSSER GEBRAUCH

Dieses Gerät ist für die Kaffeezubereitung und zum Erwärmen von Getränken ausgelegt. Jeder sonstige Gebrauch gilt als unsachgemäß. Dieses Gerät ist nicht für den gewerblichen Gebrauch geeignet. Der Hersteller haftet nicht für Schäden, die durch einen zweckentfremdeten Gebrauch verursacht werden. Dieses Gerät ist ausschließlich für den Hausgebrauch bestimmt. Der Gebrauch ist nicht vorgesehen:

- in Räumen, die als Küchen für das Personal von Geschäften, Büros und anderen Arbeitsbereichen eingerichtet sind
- in landwirtschaftlichen touristischen Einrichtungen

EINFÜHRUNG

Wir danken Ihnen für die Wahl dieses Kaffee-/Cappuccino-Vollautomaten. Wir wünschen Ihnen viel Vergnügen mit Ihrem neuen Gerät. Nehmen Sie sich ein paar Minuten Zeit, um diese Bedienungsanleitung durchzulesen. Sie vermeiden so Gefahren oder Beschädigungen an der Kaffeemaschine.

In der Anleitung verwendete Symbole

Wichtige Hinweise sind durch die nachfolgenden Symbole gekennzeichnet.



Gefahr!

Die Nichteinhaltung kann zu Verletzungen durch Stromschlag mit Lebensgefahr führen.



Achtung!

Die Nichtbeachtung kann zu Verletzungen oder Beschädigungen am Gerät führen.



Verbrennungsgefahr!

Die Nichtbeachtung ist oder kann Ursache von Verbrühungen sein.



Hinweis:

Dieses Symbol weist auf Ratschläge und wichtige Informationen für den Benutzer hin.

Buchstaben in Klammern

Die Buchstaben in Klammern entsprechen der in der Beschreibung des Gerätes (Seite 2 und 3) aufgeführten Legende.

Probleme und Reparaturen

Bei Auftreten von Betriebsstörungen versuchen Sie bitte zuerst, diese durch Befolgen der Angaben in den Abschnitten „Displaymeldungen“ auf Seite 21 und „Problemlösung“ auf Seite 22“ zu beheben. Wenn diese keine Abhilfe schaffen sollten oder Sie weitere Abklärungen wünschen, wenden Sie sich bitte an den technischen Kundendienst unter der im Blatt „Kundenservice“ angegebenen Rufnummer. Sollte Ihr Land nicht in dem Länderverzeichnis aufgeführt sein, so rufen Sie bitte die in der Garantie angegebene Rufnummer an. Für eventuelle Reparaturen wenden Sie sich bitte ausschließlich an den technischen Kundendienst De'Longhi. Die Adresse finden Sie auf dem der Verpackung der Kaffeemaschine beigelegten Garantieschein.

SICHERHEITSHINWEISE



Gefahr!

Da das Gerät über Strom in Betrieb gesetzt wird, kann nicht ausgeschlossen werden, dass es Stromschläge erzeugt. Halten Sie sich daher bitte an die folgenden Sicherheitshinweise:

- Das Gerät nicht mit feuchten oder nassen Händen bzw. Füßen berühren.
- Den Netzstecker nicht mit nassen Händen berühren.
- Sicherstellen, dass die verwendete Steckdose stets einwandfrei zugänglich ist, da Sie nur so im Bedarfsfall den Netzstecker ziehen können.
- Zum Ziehen des Netzsteckers aus der Steckdose direkt am Stecker ziehen. Nicht am Kabel ziehen, weil es sonst beschädigt werden könnte.
- Um das Gerät vollkommen außer Spannung zu setzen, den auf der Rückseite des Gerätes angebrachten Hauptschalter auf Pos. 0 stellen (Abb. 6).
- Bei Defekten des Gerätes versuchen Sie bitte nicht, es selbst zu reparieren. Schalten Sie das Gerät aus, ziehen Sie den Netzstecker aus der Steckdose und wenden Sie sich an den technischen Kundendienst.
- Bei Schäden am Netzstecker oder am Netzkabel lassen Sie diese ausschließlich vom technischen Kundendienst De'Longhi ersetzen, um jedes Risiko auszuschließen.



Achtung!

- Das Verpackungsmaterial (Plastikbeutel, Styropor) ist außer Reichweite von Kindern aufzubewahren.
- Das Gerät ist nicht dazu bestimmt, von Personen (einschließlich Kindern) mit eingeschränkten Kenntnissen hinsichtlich seiner Handhabung bzw. einer Beeinträchtigung der Sinnesorgane verwendet zu werden, es sei denn, sie werden von einer Person überwacht, die für ihre Sicherheit verantwortlich ist, oder im Gebrauch des Gerätes geschult. Sorgen Sie dafür, dass Kinder nicht mit dem Gerät spielen.



Gefahr: Verbrennungsgefahr!

Dieses Gerät erzeugt Heißwasser, sodass sich beim Maschinenbetrieb Wasserdampf bilden kann. Achten Sie darauf, dass Sie nicht mit Wasserspritzern oder heißem Dampf in Berührung kommen.

BESTIMMUNGSGEMÄSSER GEBRAUCH

Dieses Gerät ist für die Kaffeezubereitung und zum Erwärmen von Getränken ausgelegt. Jeder sonstige Gebrauch gilt als unsachgemäß. Dieses Gerät ist nicht für den gewerblichen Gebrauch geeignet. Der Hersteller haftet nicht für Schäden, die durch einen zweckentfremdeten Gebrauch verursacht werden. Dieses Gerät ist ausschließlich für den Hausgebrauch bestimmt. Der Gebrauch ist nicht vorgesehen:

- in Räumen, die als Küchen für das Personal von Geschäften, Büros und anderen Arbeitsbereichen eingerichtet sind
- in landwirtschaftlichen touristischen Einrichtungen

- in Hotels, Motels und anderen Übernachtungseinrichtungen
- bei Zimmervermietungen

GEBRAUCHSANLEITUNG

Bitte lesen Sie diese Bedienungsanleitung vor dem Gebrauch des Gerätes aufmerksam durch.

- Die Nichtbeachtung dieser Anweisungen kann zu Verletzungen oder Geräteschäden führen. Der Hersteller haftet nicht für Schäden, die durch die Nichtbeachtung dieser Bedienungsanleitung verursacht werden.



Hinweis:

Bewahren Sie diese Bedienungsanleitung sorgfältig auf.

Falls Sie dieses Gerät an andere Personen abtreten sollten, übergeben Sie ihnen bitte auch diese Bedienungsanleitung.

BESCHREIBUNG

Beschreibung des Gerätes



(Seite 3 - A)







- A1. Aromaschutzdeckel des Kaffeebohnenbehälters
- A2. Klappe des Kaffeebohnenbehälters
- A3. Drehknopf zur Einstellung des Mahlgrads
- A4. Kaffeebohnenbehälter
- A5. Deckel Kaffeepulvereinfüllschacht mit Druckdichtungen
Trichter
- A6. Einfüllschacht für Kaffeepulver
- A7. Hauptschalter
- A8. Netzsteckeraufnahme
- A9. Brüheinheit
- A10. Service-Klappe der Brüheinheit
- A11. Warmhalteplatte/Tassenvorwärmfläche
- A12. Bedienblende
- A13. Kaffeeauslauf (höhenverstellbar)
- A14. Heißwasser- und Dampfdüsenaufsatz
- A15. Kondenswasserschale
- A16. Deckel des Wassertanks
- A17. Wassertank
- A18. Wasserenthärterfilter
- A19. Tassenablage/Tassenrost
- A20. Wasserstandsanzeige der Abtropfschale (Schwimmer)
- A21. Abtropfschale
- A22. Kaffeesatzbehälter

Beschreibung der Bedienblende

(Seite 2 - B)

Einige Tasten der Bedienblende haben zwei Funktionen: diese werden innerhalb der Beschreibung in Klammern angegeben.

- B1. Taste  : Zum Ein- oder Ausschalten der Kaffeemaschine
- B2. Taste  : Zur Auswahl der Kaffeemenge

- B3. Taste **MENU/ESC** für den Zugang zum Menü oder zum Verlassen der ausgewählten Funktion
- B4. Display: Benutzerhilfe beim Gebrauch des Gerätes.
- B5. Taste  /OK : für die Heißwasserausgabe (Bei Zugang zum Menü Programmierung drücken, um die ausgewählte Funktion zu bestätigen)
- B6. Taste  : Zubereitung von 1 Tasse Kaffee mit den auf dem Display angezeigten Einstellungen
- B7. Wahl taste Stärke  : für die Wahl der Kaffeestärke drücken;
- B8. Taste **CAFFELATTE**: Zur Ausgabe von einem Caffe Latte
- B9. Taste **CAPPUCCINO**: Zur Ausgabe von einem Cappuccino (Bei Zugang zum Menü Programmierung: für den Rücklauf (<))
- B10. Taste **LATTE MACCHIATO**: Zur Ausgabe von einem Latte Macchiato
- B11. Taste **MILK**: für die Ausgabe von heißer oder geschäumter Milch (Bei Zugang zum Menü Programmierung: für Vorwärts) (>).
- B12. Taste  : für die Ausgabe von Dampf
- B13. Taste   : Zubereitung von 2 Tassen Kaffee mit den den auf dem Display angezeigten Einstellungen

Beschreibung des Milchbehälters

(Seite 2 - C)

- C1. Milchschaumregler und Funktion CLEAN
- C2. Milchauslauf des Milchbehälters (verstellbar)
- C3. Milchansaugrohr
- C4. Milchbehälter

Beschreibung des Milchbehälters

(Seite 2 - D)

- D1. Mess- und Dosierlöffel für den vorgemahlene Kaffee
- D2. Reinigungspinsel
- A18. Wasserenthärterfilter (bei einigen Modellen)
- D3. Milchaufschäumer/Heißwasserauslauf
- D4. Netzkabel
- D5. Reaktionsstreifen "Total Hardness Test"
- D6. Entkalker

ERSTE SCHRITTE

Kontrolle des Gerätes

Überzeugen Sie sich nach dem Auspacken, dass das Gerät unversehrt ist und keine Zubehörteile fehlen. Bei sichtbaren Schäden das Gerät auf keinen Fall verwenden. Wenden Sie sich an den technischen Kundendienst De'Longhi.

Installation des Gerätes



Achtung!

Bei der Installation des Gerätes sind die folgenden Sicherheitshinweise zu beachten:

- Das Gerät gibt Wärme an die umliegende Umgebung ab. Nachdem Sie das Gerät auf der Arbeitsfläche abgestellt haben, überprüfen Sie bitte, dass zwischen den Oberflächen der Kaffeemaschine, den Seitenwänden und der Rückseite ein Freiraum von mindestens 3 cm und über der Kaffeemaschine ein Freiraum von mindestens 15 cm bleibt.
- Eindringendes Wasser könnte das Gerät beschädigen. Stellen Sie das Gerät nicht in der Nähe von Wasserhähnen oder Spülbecken auf.
- Das Gerät könnte beschädigt werden, wenn das Wasser in seinem Inneren gefriert. Installieren Sie das Gerät nicht in einem Raum, in dem die Temperatur unter den Gefrierpunkt sinken könnte.
- Achten Sie beim Verlegen des Netzkabels darauf, dass es nicht durch scharfe Kanten oder durch den Kontakt mit heißen Oberflächen (z.B. elektrische Kochplatten) beschädigt werden kann.

Anschluss des Gerätes



Achtung!

Vergewissern Sie sich, dass die Netzspannung mit der auf dem Typenschild angegebenen Spannung übereinstimmt. Das Typenschild befindet sich am Geräteboden.

Schließen Sie das Gerät nur an eine vorschriftsmäßig installierte und geerdete Steckdose mit einer Mindestleistung von 10A an.

Sollte die Steckdose nicht für den Netzstecker Ihres Gerätes geeignet sein, lassen Sie diese bitte durch eine geeignete Steckdose von einem Fachmann austauschen.

Erste Inbetriebnahme des Gerätes



Hinweis!

- Die Kaffeemaschine wurde werkseitig unter Verwendung von Kaffee geprüft, sodass es vollkommen normal ist, wenn einige Spuren von Kaffeepulver im Mahlwerk verblieben sind. Es wird auf jeden Fall garantiert, dass diese Kaffeemaschine neu ist.
 - Wir empfehlen Ihnen, die Wasserhärte so bald wie möglich nach Ihrem individuellen Bedarf einzustellen, indem Sie, wie im Abschnitt „Programmierung der Wasserhärte“ (Seite 21) beschrieben, vorgehen.
1. Den Stecker des Netzkabels in seine Aufnahmestelle auf der Geräterückseite stecken, das Gerät an das Stromnetz anschließen (Abb. 1) und sicherstellen, dass der Hauptschalter auf der Geräterückseite gedrückt ist (Abb. 2).

Die gewünschte Sprache durch drücken die Taste **MILK** (>) **oder CAPPUCCINO** (<) auswählen oder warten, bis die Sprachen auf dem Display automatisch abwechselnd angezeigt werden (in einem Abstand von etwa 3 Sekunden):

2. sobald Deutsch erscheint, einige Sekunden lang die Taste /OK drücken (Abb. 3), bis auf dem Display die Meldung erscheint: „Deutsch eingestellt“.

Danach entsprechend der vom Gerät auf dem Display angezeigten Anleitung vorgehen:

3. **“WASSERTANK FÜLLEN“**: den Wassertank herausnehmen, bis zur Markierungslinie MAX mit frischem Wasser befüllen (Abb. 4) und dann wieder einsetzen (Abb. 5).
4. **“WASSERAUSLAUF EINSETZEN“**: Kontrollieren Sie, dass der Heißwasserauslauf in die Düse eingesetzt ist und stellen Sie einen Behälter (Abb. 6) mit einem Fassungsvermögen von mindestens 100 ml darunter.
5. Auf dem Display erscheint die Meldung **„HEISSWASSER OK DRÜCKEN“**;
6. Taste /OK zur Bestätigung drücken (Abb. 3): Das Gerät gibt Wasser aus dem Heißwasserauslauf aus und schaltet sich dann automatisch ab.

Nun ist die Maschine für den normalen Gebrauch betriebsbereit.



Hinweis!

- Beim ersten Gebrauch müssen 4-5 Kaffees oder 4-5 Cappuccinos zubereitet werden, bevor die Kaffeemaschine zufriedenstellende Ergebnisse liefert.
- Während der Zubereitung der ersten 5-6 Cappuccino ist es normal, dass Geräusche von kochendem Wasser zu hören sind. Das Geräusch wird später leiser.
- Für eine noch bessere Kaffeequalität und optimale Leistungen der Maschine wird die Installation des Enthärterfilters, wie im Abschnitt **“ENTHÄRTERFILTER“** beschrieben, empfohlen. Sollte das Modell Ihrer Kaffeemaschine nicht mit diesem Filter ausgestattet sein, so kann dieser bei den autorisierten Kundendienststellen De’Longhi nachgefragt werden.

EINSCHALTUNG DES GERÄTES



Hinweis!

Vor dem Einschalten des Gerätes sicherstellen, dass der auf der Rückseite des Gerätes angebrachte Hauptschalter gedrückt ist (Abb. 2).

Bei jeder Einschaltung des Gerätes wird ein automatischer Vorheiz- und Spülvorgang durchgeführt, der nicht unterbrochen werden kann. Das Gerät ist erst nach erfolgter Durchführung dieses Zyklus betriebsbereit.

Verbrennungsgefahr!

Während des Spülvorgangs tritt aus den Kaffeeausläufen ein wenig Heißwasser heraus, das in der darunter liegenden Abtropfschale gesammelt wird. Achten Sie darauf, dass Sie nicht mit Wasserspritzern in Berührung kommen.

- Zum Einschalten des Gerätes die Taste  (Abb.7) drücken: Auf dem Display erscheint die Meldung „Aufheizvorgang Bitte warten“.

Nach Abschluss des Aufheizvorgangs zeigt das Gerät eine weitere Meldung an: „Spülvorgang“; auf diese Weise wird nicht nur der Kessel aufgeheizt, sondern das Gerät lässt heißes Wasser durch die internen Leitungen fließen, damit sie sich erwärmen. Das Gerät ist auf Temperatur, wenn auf dem Display die Meldung über Kaffeestärke und Kaffeemenge erscheint.

AUSSCHALTUNG DES GERÄTES

Bei jedem Ausschalten führt das Gerät einen automatischen Spülvorgang aus, falls ein Kaffee zubereitet wurde.

Verbrennungsgefahr!

Während des Spülvorgangs tritt aus dem Kaffeeauslauf ein wenig Heißwasser heraus.

Achten Sie darauf, dass Sie nicht mit Wasserspritzern in Berührung kommen. Zum Ausschalten des Gerätes die Taste  drücken (Abb. 7). Das Gerät führt den Spülvorgang durch, auf dem Display erscheint die Meldung „Ausschaltung läuft Bitte warten“ und schaltet sich dann aus (Bereitschaft).

Hinweis!

Wenn das Gerät für längere Zeit nicht betrieben wird, muss es vom Stromnetz getrennt werden:

- zuerst das Gerät durch Drücken der Taste  (Abb. 8) ausschalten;
- den Hauptschalter an der Seite des Gerätes (Abb. 2) ausschalten.

Achtung!



Niemals den Hauptschalter drücken, wenn das Gerät eingeschaltet ist.

MENÜEINSTELLUNGEN

Der Zugriff auf das Menü Programmierung erfolgt durch Drücken der Taste **MENU/ESC**; die im Menü auswählbaren Funktionen sind:

Spülvorgang

Mit dieser Funktion kann Heißwasser über den Kaffeeauslauf ausgegeben und die internen Leitungen können aufgeheizt werden, wodurch der ausgegebene Kaffee heißer wird. Zur Aktivierung dieser Funktion wie folgt vorgehen:

2. Die Taste **MILK (>)** oder **CAPPUCCINO (<)** (Abb. 8) drücken, bis auf dem Display die Schrift „Spülvorgang“ erscheint;
3. Die Taste  /OK drücken: auf dem Display erscheint “Bestätigen?”;
3. Die Taste  /OK (Abb. 3) drücken: aus dem Auslauf tritt Heißwasser aus, das die internen Leitungen erwärmt und dafür sorgt, dass der ausgegebene Kaffee heißer ist .

Hinweis!

Die Ausgabe kann jederzeit durch Drücken einer beliebigen Taste abgebrochen werden.

Entkalkung

Für die Anleitungen bezüglich der Entkalkung wird auf Seite 19 verwiesen.

Filter einsetzen

Für die Anleitung zum Einbau des Filters wird auf den Abschnitt “Filtereinbau” (Seite 21) verwiesen.

Filterwechsel

Für die Anleitung zum Filterwechsel wird auf den Abschnitt „Filterwechsel“ (Seite 22).

Uhrzeit einstellen

Wenn Sie die Uhrzeit auf dem Display ändern möchten, bitte wie folgt vorgehen:

1. Zum Zugriff auf das Menü die Taste **MENU/ESC** drücken;
2. Die Taste **MILK (>)** oder **CAPPUCCINO (<)** drücken (Abb. 8) bis auf dem Display die Schrift “Uhrzeit einstellen” angezeigt wird;
3. Die Taste  /OK (Abb. 3) drücken;
4. Zur Änderung der Stunden die Taste **MILK (>)** oder **CAPPUCCINO (<)** drücken;
5. Die Taste  /OK zur Bestätigung drücken;
6. Zur Änderung der Minuten die Taste **MILK (>)** oder **CAPPUCCINO (<)** drücken;
7. Die Taste  /OK zur Bestätigung drücken;

Die Einstellung der Uhrzeit ist damit erfolgt: Anschließend zum Verlassen des Menüs die Taste **MENU/ESC** drücken.

Auto-Einschaltung

Die automatische Einschaltzeit kann eingestellt werden, damit das Gerät zu einer bestimmten Uhrzeit (zum Beispiel morgens) betriebsbereit ist und sofort einen Kaffee zubereiten kann.

Hinweis!

Damit sich diese Funktion aktivieren kann, muss die Uhrzeit bereits korrekt eingestellt worden sein.

Zur Aktivierung der Auto-Einschaltung wie folgt vorgehen:

1. Zum Zugriff auf das Menü die Taste **MENU/ESC** drücken;
2. Die Taste **MILK** (>) oder **CAPPUCCINO** (<) drücken (Abb. 8) so weit, bis auf dem Display die Schrift "Auto-Einschalt." angezeigt wird;
3. Die Taste $\delta\delta$ /OK drücken: Auf dem Display erscheint die Schrift "Aktivieren?";
4. Die Taste $\delta\delta$ /OK zur Bestätigung drücken;
5. Die Taste **MILK** (>) oder **CAPPUCCINO** (<) für die Auswahl der Stunden drücken;
6. Die Taste $\delta\delta$ /OK zur Bestätigung drücken;
7. Zur Änderung der Minuten die Taste **MILK** (>) oder **CAPPUCCINO** (<) (Abb. 8) drücken;
8. Die Taste $\delta\delta$ /OK zur Bestätigung drücken;
9. Anschließend zum Verlassen des Menüs die Taste **MENU/ESC** drücken.

Nach erfolgter Bestätigung der Uhrzeit wird die aktivierte Auto-Einschaltung auf dem Display durch das Symbol  angezeigt, das neben der Uhrzeit und unter der Menüfunktion Auto-Einschaltung erscheint.

Zur Deaktivierung der Funktion:

1. Im Menü die Funktion Auto-Einschaltung auswählen;
 2. Die Taste $\delta\delta$ /OK drücken: Auf dem Display erscheint die Schrift „Deaktivieren?“;
 3. Die Taste $\delta\delta$ /OK zur Bestätigung drücken.
- Auf dem Display wird das Symbol  nicht mehr angezeigt.

Automatische Abschaltung

Die Auto-Abschaltung kann so eingestellt werden, dass sich das Gerät nach 15 oder 30 Minuten bzw. nach 1, 2 oder 3 Stunden abschaltet.

Um die Auto-Abschaltung neu zu programmieren, wie folgt vorgehen:

1. Zum Zugriff auf das Menü die Taste **MENU/ESC** drücken;
2. Die Taste **MILK** (>) oder **CAPPUCCINO** (<) drücken (Abb. 8) bis auf dem Display die Schrift "Auto-Abschaltung" angezeigt wird;
3. Die Taste $\delta\delta$ /OK drücken;
4. Die Taste **MILK** (>) oder **CAPPUCCINO** (<) drücken (Abb. 8) bis die gewünschte Betriebszeit angezeigt wird (15 oder 30 Minuten, bzw. 1, 2 oder 3 Stunden).
5. Zur Bestätigung die Taste $\delta\delta$ /OK drücken.
6. Anschließend zum Verlassen des Menüs die Taste **MENU/ESC** drücken.

Die Auto-Abschaltung ist damit neu programmiert.

Warmhalteplatte

Mit dieser Funktion kann die Warmhalteplatte aktiviert oder deaktiviert werden. Dazu wie folgt vorgehen

1. Die Taste **MENU/ESC** für den Zugang zum Menü drücken;

2. Die Taste **MILK** (>) oder **CAPPUCCINO** (<) drücken (Abb. 8) bis auf dem Display die Meldung „Warmhalteplatte“ erscheint;
3. Die Taste $\delta\delta$ /OK drücken, auf dem Display erscheint die Meldung "Deaktivieren?" (oder "Aktivieren?" wenn die Funktion deaktiviert wurde);
4. Die Taste $\delta\delta$ /OK drücken, um die Funktion zu deaktivieren (oder zu aktivieren).
5. Die Taste **MENU/ESC** drücken, um das Menü zu verlassen. Das Vorwärmen der Tassen ist empfehlenswert um einem Wärmeverlust des Kaffees vorzubeugen.

Energiesparmodus

Mit dieser Funktion kann der Energiesparmodus aktiviert oder deaktiviert werden. Wenn die Funktion aktiviert ist, wird ein geringerer Energieverbrauch in Übereinstimmung mit den europäischen Vorschriften garantiert.

Zur Deaktivierung (oder Aktivierung) der Funktion "Energiesparmodus", wie folgt vorgehen:

1. Zum Zugriff auf das Menü die Taste **MENU/ESC** drücken;
2. Die Taste **MILK** (>) oder **CAPPUCCINO** (<) drücken (Abb. 8), bis auf dem Display die Meldung „Energiesparmodus“ erscheint;
3. Die Taste $\delta\delta$ /OK drücken: Auf dem Display erscheint die Schrift „Deaktivieren?“ (oder „Aktivieren?“ wenn die Funktion deaktiviert wurde);
4. Die Taste $\delta\delta$ /OK drücken, um den Energiesparmodus zu deaktivieren (oder zu aktivieren).
5. Folglich die Taste **MENU/ESC** zum Verlassen des Menüs drücken.

Wenn die Funktion aktiviert ist, erscheint auf dem Display nach einer gewissen Zeit des Nichtgebrauchs der Text „Energiesparmodus“.



Hinweis!

- Im Energiesparmodus sind bis zur Ausgabe des ersten Kaffees oder des ersten Milchgetränks einige Sekunden Wartezeit erforderlich, da die Maschine sich erst aufheizen muss.
- Für die Zubereitung eines Getränks eine beliebige Taste drücken, um den Energiesparmodus zu verlassen, und anschließend die Taste des gewünschten Getränks drücken.
- Wenn der Milchbehälter eingesetzt ist, aktiviert sich die Funktion „Energiesparmodus“ nicht.

Einstellung der Temperatur

Zur Änderung der Wassertemperatur mit der die Kaffeeausgabe erfolgt, bitte wie folgt vorgehen:

1. Zum Zugriff auf das Menü die Taste **MENU/ESC** drücken;

2. Die Taste **MILK** (>) oder **CAPPUCCINO** (<) (Abb. 8) so lange drücken, bis auf dem Display die Schrift „Temp. einstellen“ angezeigt wird;
3. Die Taste  /OK drücken;
4. Die Taste **MILK** (>) oder **CAPPUCCINO** (<) drücken bis die gewünschte Temperatur auf dem Display angezeigt wird (●=niedrig; ●●●●=hoch);
5. Die Taste  /OK zur Bestätigung drücken;
6. Anschließend zum Verlassen des Menüs die Taste **MENU/ESC** drücken.

Einstellung der Wasserhärte

Für die Anleitungen bezüglich der Einstellung der Wasserhärte wird auf S. 20 verwiesen.

Piepston

Mit dieser Funktion wird der Signalton aktiviert bzw. deaktiviert, der beim Drücken der Tasten und beim Einsetzen/Entfernen der Zubehörteile ertönt: Die Kaffeemaschine ist werkseitig mit aktiviertem Signalton voreingestellt. Zur Aktivierung oder Deaktivierung des Signaltons bitte wie folgt vorgehen:

1. Zum Zugriff auf das Menü die Taste **MENU/ESC** drücken;
2. Die Taste **MILK** (>) oder **CAPPUCCINO** (<) drücken (Abb. 8) bis auf dem Display die Meldung „Piepston“ erscheint;
3. Die Taste  /OK drücken: Das Display zeigt „Deaktivieren?“ oder „Aktivieren?“ an;
4. Die Taste  /OK drücken, um den Piepston zu aktivieren oder zu deaktivieren;
5. Anschließend zum Verlassen des Menüs die Taste **MENU/ESC** drücken.

Einstellung der Sprache

Wenn Sie die Sprache des Displays ändern möchten, bitte wie folgt vorgehen:



1. Zum Zugriff auf das Menü die Taste **MENU/ESC** drücken;
2. Die Taste **MILK** (>) oder **CAPPUCCINO** (<) drücken (Abb. 8) bis auf dem Display die Schrift „Sprache einstellen“ angezeigt wird;
3. Die Taste  /OK drücken;
4. Die Taste **MILK** (>) oder **CAPPUCCINO** (<) drücken bis auf dem Display die gewünschte Sprache angezeigt wird;
5. Die Taste  /OK zur Bestätigung drücken;
6. Auf dem Display erscheint der Text, der die eingestellte Sprache bestätigt;
7. Anschließend zum Verlassen des Menüs die Taste **MENU/ESC** drücken.

Tassenbeleuchtung

Mit dieser Funktion kann die Tassenbeleuchtung aktiviert oder deaktiviert werden: der Kaffeevollautomat ist mit aktivierter Beleuchtung voreingestellt.

Die Lichter schalten sich bei jeder Kaffee- und Cappuccinoausgabe sowie bei jedem Spülvorgang ein.

Zur Deaktivierung oder erneuten Aktivierung dieser Funktion bitte wie folgt vorgehen:

1. Die Taste **MENU/ESC** für den Zugang zum Menü drücken;
2. Die Taste **MILK** (>) oder **CAPPUCCINO** (<) drücken (Abb. 8) bis auf dem Display die Schrift „Tassenbeleuchtung“ erscheint;
3. Die Taste  /OK drücken: Auf dem Display erscheint „Deaktivieren?“ oder „Aktivieren?“;
4. Die Taste  /OK zur Aktivierung oder Deaktivierung der Tassenbeleuchtung drücken;
5. Dann die Taste **MENU/ESC** zum Verlassen des Menüs drücken.

Werkseinstellungen (Reset)

Mit dieser Funktion werden alle Menüeinstellungen und Mengenprogrammierungen rückgestellt und somit auf die werkseitig eingestellten Werte gestellt (außer der Sprache, welche die bereits eingestellte bleibt).

Zur Wiederherstellung der Werkseinstellungen wie folgt vorgehen:

1. Zum Zugriff auf das Menü die Taste **MENU/ESC** drücken;
2. Die Taste **MILK** (>) oder **CAPPUCCINO** (<) drücken (Abb. 8), bis auf dem Display die Schrift „Werkseinstell.“ angezeigt wird;
3. Die Taste  /OK drücken;
4. Auf dem Display erscheint die Meldung „Bestätigen?“
5. Die Taste  /OK zur Bestätigung und zum Verlassen des Menüs drücken.

Statistikfunktion

Mit dieser Funktion werden die statistischen Daten der Kaffeemaschine angezeigt. Zur Anzeige der Daten wie folgt vorgehen:

1. Zum Zugriff auf das Menü die Taste **MENU/ESC** drücken;
2. Die Taste **MILK** (>) oder **CAPPUCCINO** (<) drücken (Abb. 8), bis auf dem Display die Schrift „Statistik“ angezeigt wird;
3. Die Taste  /OK drücken;
4. Durch Drücken der Taste **MILK** (>) oder **CAPPUCCINO** (<) (Abb. 8), kann folgendes überprüft werden:
 - die Anzahl von bisher ausgegebenen Kaffees;
 - die Anzahl von durchgeführten Entkalkungen;
 - wie viele Liter Wasser insgesamt abgegeben wurden;
 - wie viele Zubereitungen mit Milch insgesamt abgegeben wurden;
 - wie oft der Wasserenthärterfilter ausgetauscht wurde.
5. Anschließend zum Verlassen des Menüs zweimal die Taste **MENU/ESC** drücken.

ZUBEREITUNG VON KAFFEE

Auswahl der Kaffeestärke

Die Kaffeemaschine ist werkseitig für die Ausgabe von Kaffee mit normaler Stärke voreingestellt.

Sie können unter diesen Stärken auswählen:

Sehr milde Stärke

Milde Stärke



Normale Stärke

Kräftige Stärke

Sehr kräftige Stärke

Zum Wechseln der Stärke drücken Sie bitte wiederholt die Taste  (Abb. 9), bis auf dem Display die gewünschte Stärke angezeigt wird.





Auswahl der Kaffeemenge in der Tasse

Die Kaffeemaschine ist werkseitig für die Abgabe von normalem Kaffee voreingestellt. Zur Auswahl der Kaffeemenge die Taste   (Abb. 10) drücken, bis auf dem Display die Meldung bezüglich der gewünschten Kaffeemenge erscheint:

Ausgewählter Kaffee	Menge in der Tasse (ml)
MEIN KAFFEE	Programmierbar: von ≈ 20 bis ≈ 180
ESPRESSO	≈ 40
NORMALER KAFFEE	≈ 60
GROSSER KAFFEE	≈ 90
SEHR GR. KAFFEE	≈ 120

Individuelle Einstellung der Menge von Mein Kaffee

Die Kaffeemaschine ist werkseitig für die Ausgabe von etwa 30ml „Mein Kaffee“ voreingestellt. Wenn Sie diese Menge ändern möchten, bitte wie folgt vorgehen:

1. Stellen Sie eine Tasse unter die Ausgüsse des Kaffeeauslaufs (Abb. 11).
2. Die Taste   (Abb. 10) drücken, bis die Meldung „MEIN KAFFEE“ angezeigt wird.
3. Die Taste  (Abb. 11) gedrückt halten, bis auf dem Display die Meldung erscheint „1 MEIN KAFFEE Menge programmieren“ und die Kaffeemaschine mit der Kaffeeausgabe beginnt; dann die Taste loslassen;
4. Sobald die gewünschte Kaffeemenge in der Tasse ist, die Taste  (Abb.11) erneut drücken.

Nun ist die Kaffeemenge in der Tasse gemäß der neuen Einstellung programmiert.

Einstellung des Mahlwerks

Da das Mahlwerk bereits werkseitig für eine korrekte Kaffeeausgabe voreingestellt wurde, brauchen Sie dieses, zumindest anfangs, nicht einzustellen.

Falls die Kaffeeausgabe nach den ersten Kaffeezubereitungen dennoch zu dünn und mit wenig Crema oder zu langsam (tröpfchenweise) erfolgen sollte, muss dies mit dem Drehknopf zur Einstellung des Mahlgrads korrigiert werden (Abb. 12).



Hinweis!

Der Drehknopf zur Einstellung des Mahlgrads darf nur bei laufendem Mahlwerk gedreht werden.

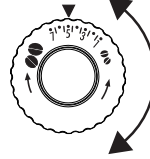

Wenn die Kaffeeausgabe tröpfchenweise oder gar nicht erfolgt, den Drehknopf eine Position nach rechts zur Nummer 7 hin drehen.

Um hingegen eine intensivere Kaffeeausgabe und eine bessere Crema

zu erzielen, den Drehknopf um eine Position nach links zur Nummer 1 hin drehen (nicht mehr als eine Position auf einmal, ansonsten kann der Kaffee danach tröpfchenweise austreten). Die Wirkung dieser Korrektur bemerken Sie erst nach der Ausgabe von mindestens 2 darauf folgenden Kaffees.

Sollte nach dieser Einstellung das gewünschte Ergebnis nicht erzielt worden sein, muss die Korrektur durch Drehen des Knopfes um eine weitere Position wiederholt werden.

Empfehlungen für einen heißeren Kaffee

Für einen wärmeren Kaffee empfehlen wir:



- einen Spülgang durchzuführen, indem Sie die Funktion „Spülvorgang“ im Menü Programmierung (S. 10) auswählen.
- die Tassen mit heißem Wasser vorzuwärmen (indem Sie die Funktion Heißwasser benutzen).
- die Kaffeetemperatur im Menü Programmierung zu erhöhen (S.11).

Zubereitung von Kaffee mit Kaffeebohnen



Achtung!



Verwenden Sie keine karamellisierten oder kandierten Kaffeebohnen, da sie am Mahlwerk ankleben und es beschädigen können.

1. Geben Sie die Kaffeebohnen in den entsprechenden Bohnenbehälter (Abb. 13).
2. Unter die Ausgüsse des Kaffeeauslaufs stellen:
 - 1 Tasse, wenn Sie 1 Kaffee möchten (Abb. 14);
 - 2 Tassen, wenn Sie 2 Kaffees möchten.
3. Senken Sie den Kaffeeauslauf, damit er so nah wie möglich an der Tasse positioniert ist: Sie erhalten so eine bessere Crema (Abb. 15).
4. Die entsprechende Taste für die gewünschte Ausgabe (1 Tasse  oder 2 Tassen  , Abb. 12 und 16) drücken.

- Die Zubereitung beginnt und auf dem Display erscheint die ausgewählte Menge sowie ein Fortschrittsbalken, der sich mit dem Fortschreiten des Zubereitungsvorgangs füllt.



Hinweis:

- Während der Kaffeezubereitung kann die Kaffeeausgabe jederzeit durch Drücken einer beliebigen Taste abgebrochen werden.
- Wenn Sie nach abgeschlossener Kaffeeausgabe mehr Kaffee in der Tasse möchten, einfach so lange auf eine der Tasten für die Kaffeeausgabe ( oder ) drücken, bis die gewünschte Menge erreicht ist (innerhalb von 3 Sekunden).

Nach erfolgter Zubereitung ist das Gerät für einen neuen Gebrauch bereit.



Hinweis!

- Während des Betriebs erscheinen auf dem Display einige Meldungen (WASSERTANK FÜLLEN, KAFFEESATZBEHÄLTER LEEREN, usw.), deren Bedeutung im Abschnitt „Displaymeldungen“ aufgeführt ist (Seite 21).
- Um einen heißeren Kaffee zu erhalten, den Abschnitt „Empfehlungen für einen heißeren Kaffee“ zu Rate ziehen (Seite 13).
- Wenn der Kaffee tröpfchenweise oder zu dünn, mit wenig Crema oder zu kalt herausläuft, lesen Sie bitte die im Kapitel „Problemlösung“ (Seite 22) aufgeführten Ratschläge.

Zubereitung von Kaffee mit vorgemahlenem Kaffee



Achtung!

- Das vorgemahlene Kaffeepulver niemals in die ausgeschaltete Kaffeemaschine füllen, um zu vermeiden, dass es sich im Inneren der Maschine ausbreitet und die Maschine verschmutzt. Die Maschine könnte dadurch beschädigt werden.
- Niemals mehr als 1 gestrichenen Messlöffel einfüllen, da das Maschineninnere sonst verschmutzen oder der Einfüllschacht verstopfen könnte.



Hinweis!

Bei der Verwendung von vorgemahlenem Kaffeepulver kann jeweils nur eine Tasse Kaffee zubereitet werden.

- Die Taste  (Abb. 7) wiederholt drücken, bis das Display den Text „Vorgemahlen“ anzeigt.
- Den Deckel des Kaffeebohnenbehälters öffnen; und anschließend, mit Hilfe der PUSH Funktion, die Abdeckung des Pulverkaffeefaches öffnen.

- Sicherstellen, dass der Einfüllschacht nicht verstopft ist und einen gestrichenen Messlöffel vorgemahlene Kaffee eingeben (Abb. 17).
- Stellen Sie eine Tasse unter die Ausgüsse des Kaffeeauslaufs.
- Drücken Sie die Bezugstaste 1 Tasse  (Abb. 11).
- Die Zubereitung beginnt und auf dem Display erscheint die ausgewählte Menge sowie ein Fortschrittsbalken, der sich mit dem Fortschreiten des Zubereitungsvorgangs füllt.



Hinweis!

Wenn die Funktion „Energiesparmodus“ aktiviert ist, erfordert die Ausgabe des ersten Kaffees einige Sekunden Wartezeit.

ZUBEREITUNG VON GETRÄNKEN MIT MILCH



Hinweis!

- Um Milch mit wenig Milchschaum oder große Blasen zu vermeiden, den Deckel des Milchbehälters und die Heißwasserdüse wie im Abschnitt „Reinigung des Milchbehälters“ auf S. 14 und 17 beschrieben, regelmäßig reinigen.

Den Milchbehälter füllen und einhaken

- Deckel abnehmen (Abb.18)
- Den Milchbehälter mit einer ausreichenden Menge Milch füllen, dabei den auf dem Behälter eingepprägten MAX-Füllstand nicht überschreiten (Abb.19). Dabei beachten, dass jede auf der Behälterseite eingepprägte Linie 100ml Milch entspricht.



Hinweis!



- Um einen dickeren und gleichmäßigeren Schaum zu erhalten, ist die Verwendung von ganz oder teilweise entrahmter Milch mit Kühlschranktemperatur (etwa 5°C) erforderlich.
 - Wenn der „Energiesparmodus“ aktiviert ist, kann die Ausgabe des ersten Kaffee einige Sekunden Wartezeit erfordern.
- Sicherstellen, dass das Milchsaugrohr gut in der entsprechenden Aufnahme auf dem Boden des Milchbehälterdeckels eingeführt ist (Abb. 20).
 - Den Milchbehälter wieder mit dem Deckel verschließen.
 - Den Heißwasserauslauf von der Düse entfernen.
 - Den Milchbehälter fest auf die Düse drücken (Abb. 21): Es ertönt ein akustisches Signal (wenn die Funktion Piepston aktiviert ist).
 - Eine ausreichend große Tasse unter die Kaffeeausläufe und unter das Milchschaumausgaberohr stellen; die Län-

ge des Milchausgaberohres regulieren und durch Ziehen nach unten der Tasse nähern (Abb. 22).

- Die nachfolgenden Anweisungen für jede einzelne Funktion befolgen.

Regulierung der Milchschaummenge

Durch Drehen des Drehknopfes zur Regulierung des Schaums auf dem Deckel des Milchbehälters wird die Menge bzw. Dichte des Milchschaums ausgewählt, die während der Zubereitung von Milchgetränken ausgegeben wird.

Position des Drehknopfes	Beschreibung	Empfohlen für...
	Kein Schaum	CAFFELATTE / MILK (warme Milch)
	Wenig Schaum	LATTE MACCHIATO
	Max. Schaum	CAPPUCCINO / MILK (AUFGESCHÄUMTE MILCH)

Automatische Zubereitung von Milchgetränken

Auf dem Bedienfeld befinden sich die Tasten für die automatische Zubereitung von CAFFELATTE, CAPPUCCINO, LATTE MACCHIATO UND MILK (heiße oder geschäumte Milch).

Für die Zubereitung eines dieser Getränke ist daher folgendes ausreichend:

- Den Milchbehälter füllen und wie in den vorherigen Abbildungen beschrieben einhaken.
- Den Drehknopf zur Regulierung des Schaums auf dem Milchbehälterdeckel auf die entsprechende Position der gewünschten Schaummenge stellen.
- Die entsprechende Taste des gewünschten Getränks drücken: Auf dem Display erscheint der Name des Getränks sowie ein Fortschrittsbalken, der sich mit dem Fortschreiten des Zubereitungs Vorgangs füllt.
- Nach einigen Sekunden tritt die Milch aus dem Ausgaberohr aus und füllt die darunter stehende Tasse. Falls die Zubereitung der Getränke dies vorsieht, bereitet das Gerät nach Ausgabe der Milch automatisch den Kaffee zu.



Hinweis!

- Soll die Zubereitung der Milch während der Ausgabe abgebrochen werden, eine beliebige Taste drücken.
- Wenn Sie nach abgeschlossener Ausgabe mehr Milch oder Kaffee in der Tasse möchten, einfach eine der Tasten für die Milchzubereitungen gedrückt halten (innerhalb von 3 Sekunden).
- Den Milchbehälter nicht lange außerhalb des Kühlschranks aufbewahren: je mehr die Milchttemperatur

steigt (5°C ist ideal), desto mehr verschlechtert sich die Qualität des Schaums.

Reinigung des Milchaufschäumers mit CLEAN



Achtung! Verbrühungsgefahr!

Während der Reinigung der internen Leitungen des Milchbehälters tritt aus dem Milchauslauf etwas Heißwasser und Dampf aus. Achten Sie darauf, dass Sie nicht mit Wasserspritzern in Berührung kommen.

Nach jedem Gebrauch der Milchfunktionen erscheint auf dem Display der blinkende Text „DREHKNOPF AUF CLEAN“. Führen Sie die Reinigung zur Entfernung der Milchrückstände wie folgt durch:

- Lassen Sie den Milchbehälter in dem Kaffeevollautomaten (der Milchbehälter braucht nicht entleert zu werden);
- Stellen Sie eine Tasse oder ein anderes Gefäß unter den Milchauslauf.
- Drehen Sie den Milchschaumregler auf “CLEAN” (Abb. 23): auf dem Display erscheinen ein Fortschrittsbalken, der sich während des Vorgangs allmählich füllt, und der Text “Reinigung läuft, Bitte warten“. Die Reinigung wird automatisch abgebrochen.
- Stellen Sie den Drehregler wieder auf eine der wählbaren Schaumarten.
- Entfernen Sie den Milchbehälter und reinigen Sie die Dampfdüse immer mit einem Schwamm.



Hinweis!

- Wenn Sie mehrere Tassen Milchgetränke zubereiten möchten, muss der Milchbehälter erst nach der letzten Zubereitung gereinigt werden.
- Der Milchbehälter kann im Kühlschrank aufbewahrt werden.
- In einigen Fällen muss für die Durchführung der Reinigung das Aufheizen des Kaffeevollautomaten abgewartet werden.

Programmierung der Kaffee- und Milchmenge in der Tasse für die Tasten CAFFELATTE, CAPPUCCINO, LATTE MACCHIATO UND MILK.

Die Maschine wurde werkseitig für die Ausgabe von Standardmengen eingestellt. Sollen diese Mengen geändert werden, wie folgt vorgehen:

- Stellen Sie eine Tasse unter die Ausgüsse des Kaffeeauslaufs und unter das Milchausgaberohr.
- Halten Sie eine der Funktionstasten gedrückt, bis auf dem Display die Schrift “MILCH PROGRAMMIEREN Menge programmieren“ erscheint.

3. Taste loslassen. Die Maschine beginnt mit der Milchausgabe.
4. Sobald die gewünschte Milchmenge in der Tasse erreicht ist, erneut die Taste drücken.
5. Die Maschine beendet die Milchausgabe und beginnt nach einigen Sekunden mit der Kaffeeausgabe falls die Zubereitung dies vorsieht: auf dem Display erscheint die Meldung "KAFFEE PROGRAMMIEREN Menge programmieren".
6. Sobald der Kaffee in der Tasse die gewünschte Menge erreicht hat, die Taste erneut drücken. Die Kaffeeausgabe wird unterbrochen.

Die Maschine ist jetzt gemäß den neuen Milch- und Kaffeemengen programmiert.

AUSGABE VON HEISSWASSER UND DAMPF



Achtung! Verbrühungsgefahr.



Lassen Sie die Kaffeemaschine bei der Heißwasser- oder Dampfausgabe nicht unbewacht. Der Auslauf erhitzt sich während der Ausgabe; deshalb darf er nur am Griff angefasst werden.



Hinweis!

Wenn die Funktion „Energiesparmodus“ aktiviert ist, können einige Sekunden Wartezeit für die Ausgabe von Heißwasser und Dampf auftreten.



Ausgabe von Heißwasser

1. Überprüfen Sie, ob der Heißwasserauslauf korrekt eingehakt ist (Abb. 6).
2. Stellen Sie ein Gefäß unter den Auslauf (so nah wie möglich, um Spritzer zu vermeiden).
3. Die Taste /OK drücken (Abb. 3). Auf dem Display erscheinen die Meldung „HEISSWASSER“ und ein Fortschrittsbalken, der sich während der Zubereitung allmählich füllt.
4. Die Maschine gibt 250 ml Heißwasser aus und unterbricht automatisch die Ausgabe. Um die Heißwasserausgabe manuell zu unterbrechen, erneut die Taste /OK drücken.

Änderung der automatisch ausgegebenen Wassermenge



Die Maschine ist werkseitig auf die automatische Ausgabe von 250 ml Heißwasser eingestellt.

Soll die Menge geändert werden, wie folgt vorgehen:

1. Einen Behälter unter dem Auslauf positionieren.
2. Die Taste /OK gedrückt halten, bis auf dem Display die Meldung „HEISSWASSER Menge programmieren“ erscheint; dann die Taste /OK.
3. Sobald die gewünschte Menge Heißwasser in der Tasse ist, die Taste /OK erneut drücken.

Nun ist der Kaffeevollautomat gemäß der neuen Menge programmiert.

Ausgabe von Dampf

1. Überprüfen Sie, ob der Heißwasserauslauf korrekt eingehakt ist (Abb. 6).
2. Einen Behälter mit der zu erhitzenen/aufzuschäumen Flüssigkeit füllen und den Auslauf/Milchaufschäumer in die Flüssigkeit eintauchen.
3. Die Taste  drücken: nach einigen Sekunden tritt aus dem Milchaufschäumer Dampf aus, der die Flüssigkeit erwärmt und das Display zeigt den Text "DAMPF" an.
4. Sobald die gewünschte Temperatur erreicht ist, die Dampfausgabe durch erneutes Drücken der Taste  unterbrechen. (Es wird empfohlen, nicht länger als 3 Minuten lang Dampf auszugeben).



Achtung!



Um Verbrühungen durch Spritzer zu vermeiden, die Dampfausgabe vor Herausnahme des gefüllten Behälters unterbrechen.

Empfehlungen für den Gebrauch des Dampfes zur Milchaufschäumung

- Bei der Auswahl der Behältergröße muss berücksichtigt werden, dass sich das Flüssigkeitsvolumen um ein 2-3-faches erhöht.
- Um einen dickeren und reichhaltigeren Schaum zu erzielen, entrahmte oder teilweise entrahmte Milch mit Külschranktemperatur verwenden (ca. 5°C).
- Um einen cremigeren Schaum zu erzielen, den Behälter mit langsamen Bewegungen von unten nach oben drehend bewegen.
- Um zu vermeiden, wenig aufgeschäumte Milch oder Schaum mit großen Blasen zu erhalten, das Ausgaberohr immer wie im nachfolgenden Abschnitt beschrieben reinigen.

Den Auslauf/die Dampfduüse nach Gebrauch reinigen

Den Auslauf nach jedem Gebrauch reinigen, um zu vermeiden, dass sich Milchreste ablagern oder Verstopfungen auftreten.

1. Einen Behälter unter den Milchaufschäumer stellen, die Taste /OK drücken, um ein wenig Wasser ablaufen zu lassen (Abb. 3). Folglich die Heißwasserausgabe durch erneutes Drücken der Taste /OK unterbrechen.
2. Einige Minuten warten, bis der Milchaufschäumer abgekühlt ist, dann das Heißwasserausgaberohr herausziehen. Mit einer Hand das Ausgaberohr festhalten und mit der anderen nach links drehen (Abb. 24), nach unten herausziehen und abnehmen.

3. Ebenfalls die Dampfdüse durch Ziehen nach unten abnehmen (Abb. 25).
4. Überprüfen, ob die mit dem Pfeil in Abbildung 25 gekennzeichnete Öffnung nicht verstopft ist. Falls erforderlich, mithilfe einer Nadel säubern.
5. Sorgfältig die Bestandteile des Milchaufschäumers mit einem Schwamm und lauwarmem Wasser reinigen.
6. Die Dampfdüse und den Milchaufschäumer auf seine Düse durch Drücken und Drehen nach oben wieder einhaken.

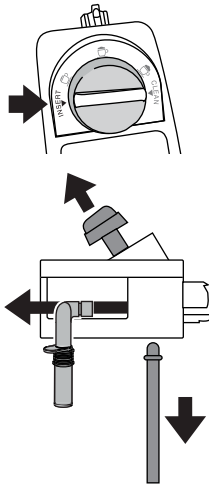

REINIGUNG



Achtung!

- Verwenden Sie zur Reinigung der Maschine keine Lösungs- und Scheuermittel oder Alkohol. Für die Reinigung der Vollautomaten von De'Longhi brauchen keine chemischen Zusatzstoffe verwendet werden.
- Keiner der Bestandteile der Kaffeemaschine darf im Geschirrspüler gereinigt werden, mit Ausnahme des Milchbehälters (D).
- Verwenden Sie zum Entfernen von Verkrustungen oder Kaffeeablagerungen keine Metallgegenstände, weil sie Oberflächen aus Metall oder Kunststoff verkratzen könnten.

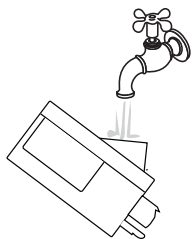

Reinigung des Kaffeesatzbehälters

Sobald auf dem Display die Schrift „KAFFEESEATZBEHÄLTER LEEREN“ erscheint, muss dieser entleert und gereinigt werden. Solange der Kaffeesatzbehälter nicht gereinigt wird, bleibt diese Meldung angezeigt, und die Kaffeemaschine kann keinen Kaffee zubereiten.

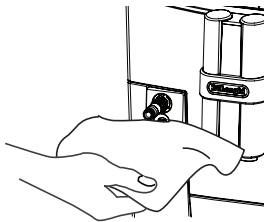

Achtung! Verbrennungsgefahr
Werden mehrere Cappuccinos hintereinander zubereitet, erhitzt sich das Metall der Tassenablage. Vor dem erneuten Berühren warten, bis sie abgekühlt ist und nur im vorderen Bereich anfassen.

Zur Durchführung der Reinigung (bei eingeschalteter Maschine):

- Die Abtropfschale herausnehmen (Abb. 26), entleeren und reinigen. Den Kaffeesatzbehälter entleeren und sorgfältig reinigen, wobei sicherzustellen ist, dass alle sich am Boden angesammelten Rückstände entfernt werden: Der mitgelieferte Pinsel (C2) verfügt über einen für diesen Vorgang geeigneten Schaber.
- Die Kondenswasserschale (rot) kontrollieren und falls sie voll ist, entleeren.



Achtung!

Beim Herausnehmen der Abtropfschale MUSS der Kaffeesatzbehälter stets entleert werden, auch wenn er nur wenig gefüllt ist.

Wird dieser Vorgang nicht durchgeführt, kann es vorkommen, dass sich bei darauf folgenden Kaffeezubereitungen der Kaffeesatzbehälter zu sehr füllt und die Kaffeemaschine verstopft.

Reinigung der Abtropfschale und der Kondenswasserschale



Achtung!

Die Abtropfschale ist mit einem Schwimmer (rot gefärbt) zur Anzeige des Wasserstandes ausgestattet (Abb. 27). Die Abtropfschale entleeren und reinigen, bevor der Schwimmer aus der Tassenablage hervortritt, andernfalls kann das Wasser über die Rändern hervortreten und die Maschine, die Ablagefläche oder den umliegenden Bereich beschädigen.

Um die Abtropfschale herauszunehmen:

1. Die Abtropfschale und den Kaffeesatzbehälter herausnehmen (Abb. 26);
2. Die Abtropfschale und den Kaffeesatzbehälter entleeren und reinigen;
3. Die rote Kondenswasserschale kontrollieren und falls sie voll ist, entleeren.
4. Die Abtropfschale, zusammen mit dem Kaffeesatzbehälter, wieder einsetzen.

Reinigung des Geräteinnenraums



Gefahr von Stromschlägen!

Vor jeder Reinigung der internen Teile muss die Kaffeemaschine ausgeschaltet (siehe „Ausschaltung“) und vom Stromnetz getrennt werden.

Das Gerät niemals ins Wasser tauchen.

1. Kontrollieren Sie regelmäßig (etwa ein Mal pro Monat), ob das Geräteinnere (nach Herausnehmen der Abtropfschale zugänglich) verschmutzt ist. Gegebenenfalls die Kaffeeablagerungen mit dem mitgelieferten Pinsel und einem Schwamm entfernen.
2. Mit einem Staubsauger alle Rückstände absaugen (Abb. 28).

Reinigung des Wassertanks

1. Den Wassertank (A17) regelmäßig (etwa ein Mal im Monat und nach jedem Auswechseln des Enthärterfilters (falls vorgesehen)) mit einem weichen Tuch und etwas mildem Reinigungsmittel reinigen.
2. Den Filter (sofern vorhanden) herausnehmen und unter fließendem Wasser abspülen.
3. Den Filter wieder einsetzen (falls vorgesehen), den Wassertank mit frischem Wasser füllen und den Tank wieder einsetzen.

Reinigung der Ausgüsse des Kaffeeauslaufs

1. Die Ausgüsse des Kaffeeauslaufs regelmäßig mit einem Schwamm oder einem Tuch reinigen (Abb. 29A).
2. Kontrollieren Sie, dass die Löcher des Kaffeeauslaufs nicht verstopft sind. Gegebenenfalls die Kaffeeablagerungen mit einem Zahnstocher entfernen (Abb. 29B).

Reinigung des Kaffeepulvereinfüllschachts

Kontrollieren Sie regelmäßig (etwa ein Mal im Monat), dass der Kaffeepulvereinfüllschacht (A6) nicht verstopft ist.

Falls notwendig, die Kaffeerückstände mit dem mitgelieferten Pinsel (D2) entfernen.

Prüfen Sie regelmäßig, um sicherzustellen, dass keine Spuren von Kaffee auf den Haken der Abdeckung, um etwaige Spuren mit einem Staubsauger entfernen.

Reinigung der Brühinheit

Die Brühinheit (A11) muss mindestens ein Mal im Monat gereinigt werden.

! *Achtung!*

Die Brühinheit darf nicht bei eingeschalteter Kaffeemaschine herausgenommen werden.

1. Sicherstellen, dass sich die Kaffeemaschine korrekt ausgeschaltet hat (siehe „Ausschaltung des Gerätes“ S. 10).
2. Den Wassertank herausnehmen.
3. Die Brühinheit-Serviceklappe auf der rechten Seite öffnen (Abb. 30).
4. Die beiden roten Entriegelungstasten nach innen drücken und gleichzeitig die Brühinheit nach außen herausziehen (Abb. 31).

5. Die Brühinheit etwa 5 Minuten lang in Wasser eintauchen und danach unter dem Wasserhahn abspülen.

! *Achtung!*

NUR MIT WASSER AUSSPÜLEN KEINE REINIGUNGSMITTEL VERWENDEN – NICHT IN DEN GESCHIRRSPÜLER GEBEN

Die Brühinheit ohne die Verwendung von Reinigungsmitteln säubern, da sie dadurch beschädigt werden könnte.

6. Unter Verwendung des Pinsels (C2) eventuelle Kaffeerückstände von der Brühinheit und der Halterung entfernen, die von der Brühinheit-Serviceklappe aus sichtbar sind.
7. Die Brühinheit nach der Reinigung wieder in die Halterung einsetzen; dann fest auf die Schrift PUSH drücken, bis das Klicken des Einrastens zu vernehmen ist.



i *Hinweis!*

Sollte die Brühinheit schwer einsetzbar sein, muss diese (vor dem Einsetzen) durch Drücken der beiden Hebel, wie in der Abbildung gezeigt, in die richtige Größe gebracht werden.

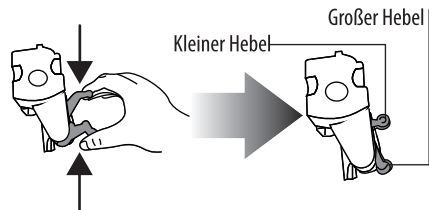

7. Nach erfolgtem Einsetzen der Brühinheit ist sicherzustellen, dass die beiden roten Tasten herausgeschnappt sind.

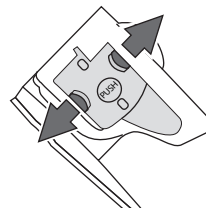

8. Die Brühinheit-Serviceklappe schließen.
9. Den Wassertank wieder einsetzen.

Reinigung des Milchbehälters

Der Milchbehälter ist nach jeder Milchzubereitung zu reinigen, hierzu wie folgt vorgehen:

1. Den Deckel herausziehen.
2. Das Milchausgaberohr und das Ansaugrohr herausziehen.
3. Den Milchauslauf nach rechts bis auf die Position "INSERT" drehen (siehe Abbildung) und nach oben herausziehen.
4. Reinigen Sie alle Bauteile sorgfältig mit Heißwasser und mildem Reinigungsmittel. Alle Bauteile können im Geschirrspüler gereinigt werden, allerdings müssen sie auf der oberen Ablage des Geschirrspülers positioniert werden.
Achten Sie besonders darauf, dass an der Aussparung und am Kanal unter dem Drehregler (siehe nebenstehende Abbildung) keine Milchrückstände zurückbleiben: schaben Sie den Kanal eventuell mit einem Zahnstocher aus.
5. Spülen Sie das Innere der Aufnahme des Milchschaumreglers unter fließendem Wasser aus (siehe Abbildung).
6. Überprüfen Sie ebenfalls, dass das Ansaugrohr und der Milchauslauf nicht durch Milchrückstände verstopft sind.
7. Setzen Sie den Drehregler in Höhe des Textes "INSERT" wieder ein, montieren Sie Milchauslauf und Milchsansaugrohr.
8. Setzen Sie den Deckel wieder auf den Milchbehälter.

Reinigung der Heißwasser-/Dampfdüse

Die Düse nach jeder Milchzubereitung mit einem Schwamm reinigen, dabei die auf den Dichtungen verbliebenen Milchreste beseitigen (siehe nebenstehende Abbildung).



ENTKALKUNG

Die Kaffeemaschine muss entkalkt werden, wenn die Meldung „ENTKALKEN“ auf dem Display aufblinkt.



Achtung!



- Das Entkalkungsmittel enthält Säuren, die Haut und Augen reizen können. Die auf der Packung des Entkalkers aufgeführten Sicherheitshinweise des Herstellers sowie die Anweisungen bezüglich des Verhaltens bei Kontakt mit Augen und Haut sind unbedingt zu befolgen.
 - Verwenden Sie ausschließlich Entkalker von De'Longhi.
Die Verwendung von ungeeigneten Entkalkern sowie die nicht regelmäßig durchgeführte Entkalkung kann zum Auftreten von Defekten führen, die nicht durch die Herstellergarantie abgedeckt sind.
1. Die Kaffeemaschine einschalten.
 2. Durch Drücken der Taste **MENU/ESC** gelangen Sie zum Menü.

3. Drücken Sie die Taste **MILK (>)** oder **CAPPUCCINO (<)** bis auf dem Display die Schrift „Entkalkung“ angezeigt wird.
4. Durch Drücken der Taste /OK auswählen. Auf dem Display erscheint „Entkalkung Bestätigen?“: Zur Aktivierung der Funktion erneut /OK zur Bestätigung drücken.
5. Auf dem Display erscheint der Text „Entkalker einfüllen Bestätigen?“ abwechselnd mit „DIE ABTROPFSCHALE LEEREN“ und „FILTER ENTNEHMEN“ (falls der Filter vorhanden ist).
6. Entleeren Sie den Wassertank (A17) vollständig und entfernen Sie den Enthärterfilter (sofern vorhanden): Entleeren Sie dann die Abtropfschale (Abb. 26) und den Kaffeesatzbehälter, danach alles wieder einsetzen.
7. Das Entkalkungsmittel bis zum auf der Tankseite aufgedruckten Füllstand **A** (entspricht einer 100ml-Packung) in den Wassertank (Abb. 32) geben, dann bis zum Füllstand **B** mit Wasser (ein Liter) auffüllen (Abb. 32); den Wassertank wieder einsetzen.
8. Stellen Sie unter den Heißwasserauslauf ein leeres Gefäß mit einem Mindestfassungsvermögen von 1,5 l (Abb. 6).



Achtung! Verbrühungsgefahr!

Aus dem Ausgaberohr fließt heißes, säurehaltiges Wasser. Achten Sie darauf, dass Sie nicht mit Wasserspritzern in Berührung kommen.

9. Die Taste /OK drücken, um das Einlaufen der Lösung zu bestätigen.
Auf dem Display erscheint die Meldung „Maschine im Entkalkungsbetrieb“
Das Entkalkungsprogramm startet und die Entkalkungslösung tritt aus dem Wasserauslauf heraus.
Das Entkalkungsprogramm führt automatisch eine Reihe von Spülzyklen und Pausen durch, um die Kalkverkrustungen in der Kaffeemaschine zu beseitigen.
Nach etwa 30 Minuten erscheint auf dem Display „Spülvorgang FILTER EINSETZEN“ (falls vorhanden) „WSSERTANK FÜLLEN“.
10. Das Gerät ist nun für einen Spülvorgang mit frischem Wasser bereit. Den Wassertank entnehmen, leeren, mit fließendem Wasser ausspülen, bis zum Füllstand MAX mit frischem Wasser füllen, den Filter einsetzen (falls er zuvor entfernt wurde) und den Wassertank in die Kaffeemaschine einsetzen: das Display zeigt an „Spülvorgang OK DRÜCKEN“
11. Den Behälter für die aufgefangene Entkalkungslösung entleeren und leer unter den Heißwasserauslauf stellen.
12. Die Taste /OK für den Beginn des Spülvorgangs drücken. Das heiße Wasser tritt aus dem Auslauf heraus und auf dem Display erscheint die Meldung „Spülvorgang Bitte warten“.

- Wenn der Wassertank vollkommen geleert ist, erscheint auf dem Display die Meldung „Spülvorgang beendet OK drücken“.
- Die Taste /OK drücken.
- Auf dem Display erscheint die Meldung „Aufheizvorgang Bitte warten“, im Anschluss daran ist der Kaffeevollautomat betriebsbereit.

PROGRAMMIERUNG DER WASSERHÄRTE

Die Meldung ENTKALKEN wird nach einer voreingestellten Betriebszeit, die von der Wasserhärte abhängt, angezeigt.

Der Kaffeevollautomat ist werkseitig auf Härtegrad 4 voreingestellt.



Es ist möglich den Kaffeevollautomat je nach der in den verschiedenen Wohnregionen vorhandenen Wasserhärte zu programmieren, sodass der Entkalkungsvorgang weniger häufig durchgeführt werden muss.

Misurazione della durezza dell'acqua

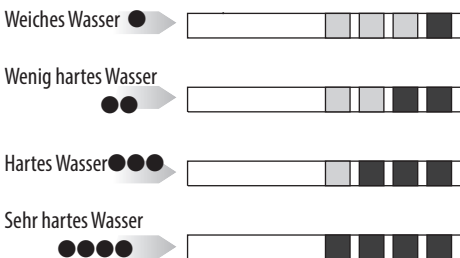
- Den mitgelieferten und der Bedienungsanleitung in englischer Sprache beigelegten Teststreifen "TOTAL HARDNESS TEST" aus seiner Packung nehmen.
- Den Streifen etwa eine Sekunde lang vollständig in ein Glas Wasser eintauchen.
- Den Streifen aus dem Wasser nehmen und leicht schütteln. Nach etwa einer Minute bilden sich je nach der Wasserhärte 1, 2, 3 oder 4 kleine rote Quadrate; jedes Quadrat entspricht einer Stufe.



Einstellung der Wasserhärte

- Zum Zugriff auf das Menü die Taste **MENU/ESC** drücken.
- Die Taste **MILK** (>) oder **CAPPUCCINO** (<) drücken bis die Schrift „Wasserhärte“ angezeigt wird.
- Durch Drücken der Taste /OK die Auswahl bestätigen.
- Die Taste **MILK** (>) oder **CAPPUCCINO** (<) drücken und den durch den Reaktionsstreifen gemessenen Härtegrad einstellen (siehe Abb. im vorherigen Abschnitt).
- Zur Bestätigung der Einstellung die Taste /OK drücken.

- Zum Verlassen des Menüs die Taste **MENU/ESC** drücken. Nun ist die Kaffeemaschine gemäß der neuen Einstellung der Wasserhärte programmiert.

WASSERENTHÄRTERFILTER

Bei einigen Modellen wird der Enthärterfilter mitgeliefert: Wenn Ihr Modell nicht damit ausgerüstet sein sollte, empfehlen wir Ihnen, den Filter bei den autorisierten Kundendienststellen De'Longhi zu kaufen). Für einen korrekten Gebrauch des Filters die nachfolgend aufgeführten Anweisungen befolgen.

Einsetzen des Filters

- Den Filter aus der Packung nehmen;
- Die Kalenderscheibe (siehe Abb. 33) drehen, bis die nächsten zwei Gebrauchsmonate angezeigt werden.

Hinweis

Der Filter hat eine Lebensdauer von zwei Monaten bei normalem Gebrauch des Gerätes. Wenn die Maschine nicht in Betrieb genommen wird, muss der Filter nach max. 3 Wochen getauscht werden.

- Um den Filter zu aktivieren, wie auf der Abbildung gezeigt, Leitungswasser in die Öffnung des Filters laufen lassen, bis das Wasser mindestens eine Minute lang aus den seitlichen Öffnungen austritt (Abb. 34).

- Nehmen Sie den Tank aus dem Kaffeevollautomaten und füllen Sie ihn mit Wasser.

- Den Filter in den Wassertank geben und für etwa zehn Sekunden vollständig eintauchen, dabei neigen, um das Entweichen der Luftblasen zu ermöglichen (Abb. 35).

- Setzen Sie den Filter in seine Aufnahme und drücken Sie ihn fest nach unten (Abb. 36A).

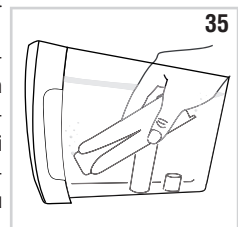
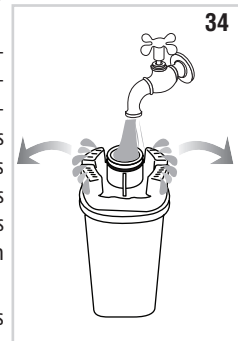
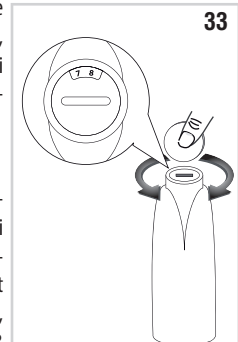

- Verschließen Sie den Tank wieder mit dem Deckel (Abb. 36B) und setzen Sie ihn dann erneut in den Kaffeevollautomaten ein.

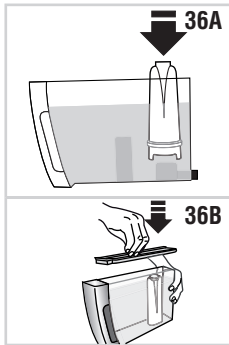

Wenn der Filter eingesetzt wird, muss dessen Vorhandensein dem Gerät mitgeteilt werden.

- Zum Zugriff auf das Menü die Taste **MENU/ESC** drücken;
- Die Taste **MILK** (>) oder **CAPPUCCINO** (<) drücken bis auf dem Display die Schrift „Filter austauschen“ angezeigt wird.
- Die Taste /OK drücken.
- Auf dem Display erscheint die Meldung „Bestätigen?“.
- Die Taste /OK drücken, um die Auswahl zu bestätigen. Auf dem Display erscheint „HEISSWASSER OK drücken“.
- Stellen Sie einen Behälter unter den Heißwasserauslauf (Fassungsvermögen: min. 500 ml).
- Erneut die Taste /OK zur Bestätigung der Auswahl drücken: Das Gerät beginnt mit der Heißwasserausgabe und das Display zeigt die Meldung „Bitte warten“ an.
- Sobald die Ausgabe beendet ist, geht das Gerät automatisch in „Kaffee bereit“ zurück.

Jetzt ist der Filter aktiviert und die Maschine ist betriebsbereit.

Entfernen des Filters

Soll das Gerät ohne Filter benutzt werden, muss dieser entfernt und die Entfernung dem Gerät gemeldet werden. Dazu wie folgt vorgehen:

- Den verbrauchten Filter entnehmen;
- Den neuen Filter aus der Packung nehmen und wie unter den Punkten 2-6 des vorhergehenden Abschnitts beschrieben vorgehen.
- Stellen Sie einen Behälter unter den Heißwasserauslauf (Fassungsvermögen: min. 500 ml).
- Die Taste **MENU/ESC** für den Zugang zum Menü drücken;
- Die Taste **MILK** (>) oder **CAPPUCCINO** (<) drücken bis auf dem Display die Schrift „Filter austauschen“ angezeigt wird;
- Die Taste /OK drücken;
- Auf dem Display erscheint der Text „Bestätigen?“.
- Die Taste /OK drücken, um die Auswahl zu bestätigen.
- Auf dem Display erscheint der Text „HEISSWASSER OK DRÜCKEN“;

- Die Taste /OK drücken, um die Auswahl zu bestätigen. Das Gerät beginnt mit der Wasserausgabe und das Display zeigt den Text „Bitte warten“ an.
 - Nach erfolgter Ausgabe schaltet das Gerät wieder automatisch auf „Kaffee bereit“.
- Jetzt ist der Filter aktiviert und die Maschine ist betriebsbereit.

Entfernen des Filters

Soll das Gerät ohne Filter benutzt werden, muss dieser entfernt und die Entfernung dem Gerät gemeldet werden. Dazu wie folgt vorgehen:

- Den Tank und den verbrauchten Filter herausnehmen;
- Die Taste **MENU/ESC** für den Zugang zum Menü drücken;
- Die Taste **MILK** (>) oder **CAPPUCCINO** (<) drücken (Abb. 8) bis auf dem Display die Schrift „Filter einsetzen Aktiviert“ erscheint;
- Die Taste /OK drücken;
- Das Display zeigt die Meldung „Deaktivieren?“ an;
- Die Taste /OK zur Bestätigung drücken und die Taste **MENU/ESC** um das Menü zu verlassen.

TECHNISCHE DATEN

Spannung:	220-240 V ~ 50/60 Hz max. 10A
Leistungsaufnahme:	1450W
Druck:	15 bar
Max. Fassungsvermögen Wassertank:	2,0 l
Maße LxHxT:	238x350x445 mm
Kabellänge:	1,80 m
Gewicht:	11,8 kg
Max. Fassungsvermögen Kaffeebohnenbehälter	250 g

Das Gerät entspricht den folgenden EG-Richtlinien:

- Europäische Stand-by-Richtlinie 1275/2008.
- Niederspannungsrichtlinie 2006/95/EG und spätere Änderungen.
- EMV-Richtlinie 2004/108/EG und spätere Änderungen.
- Die mit Lebensmitteln in Berührung kommenden Materialien und Gegenstände erfüllen die Anforderungen der Europäischen Verordnung 1935/2004.

ENTSORGUNG



Im Sinne der europäischen Richtlinie 2002/96/EC darf das Gerät nicht über den Hausmüll entsorgt werden, sondern muss an einer offiziellen Sammelstelle abgegeben werden.

DISPLAYMELDUNGEN

ANGEZEIGTE MELDUNG	MÖGLICHE URSACHE	ABHILFE
WASSERTANK FÜLLEN	Das Wasser im Tank ist nicht ausreichend.	Den Wassertank füllen und/oder korrekt einsetzen, indem er fest nach unten gedrückt wird, bis das Einrasten zu hören ist.
KAFFEESATZBEHÄLTER LEEREN	Der Kaffeesatzbehälter (A22) ist voll.	Den Kaffeesatzbehälter und die Abtropfschale leeren und die Reinigung durchführen, dann wieder einsetzen. Wichtig: beim Entnehmen der Abtropfschale muss der Kaffeesatzbehälter immer geleert werden, auch wenn er nur wenig voll ist. Wird dieser Vorgang nicht durchgeführt, kann es vorkommen, dass sich der Kaffeesatzbehälter bei aufeinander folgenden Kaffeezubereitungen zu sehr füllt und die Kaffeemaschine verstopft.
ZU FEIN GEMAHLEN MAHLWERK EINSTELLEN	Der Mahlgrad ist zu fein, sodass der Kaffee zu langsam oder gar nicht herausläuft.	Die Kaffeeausgabe wiederholen und den Drehregler zur Einstellung des Mahlgrads (Abb. 10) um eine Position nach rechts zur Nummer 7 drehen, während das Mahlwerk in Betrieb ist. Sollte die Ausgabe nach mindestens zwei Kaffee immer noch zu langsam erfolgen, muss die Korrektur durch Drehen des Reglers um eine weitere Position wiederholt werden (siehe Einstellung des Mahlwerks Seite 13). Sollte das Problem weiterhin bestehen, sicherstellen, dass der Wassertank richtig eingesetzt ist, die Taste  /OK drücken und etwas Wasser aus dem Auslauf fließen lassen.
KAFFEESATZBEHÄLTER EINSETZEN	Der Kaffeesatzbehälter wurde nach der Reinigung nicht eingesetzt.	Die Abtropfschale herausnehmen und den Kaffeesatzbehälter einsetzen.
VORGEMAHLENE KAFFEE EINFÜLLEN	Es wurde die Funktion "vorgemahlener Kaffee" gewählt, aber das Kaffeepulver wurde nicht eingefüllt.	Das Kaffeepulver in den Einfüllschacht (Abb. 17) füllen oder die Funktion vorgemahlen abwählen.
ENTKALKEN	Zeigt an, dass die Kaffeemaschine entkalkt werden muss.	Das im Abschnitt „Entkalkung“ (Seite 18) beschriebene Entkalkungsprogramm muss so schnell wie möglich durchgeführt werden.
KAFFEEMENGE REDUZ.	Es wurde zu viel Kaffee verwendet.	Durch Drücken des Schalters  (Abb. 9) eine mildere Kaffeestärke auswählen oder die Kaffeepulvermenge reduzieren.
KAFFEEBOHNENBEHÄLTER FÜLLEN	Es sind keine Kaffeebohnen mehr im Kaffeebohnenbehälter.	Den Kaffeebohnenbehälter füllen (Abb. 13).
	Der Einfüllschacht für den gemahlene Kaffee ist verstopft.	Den Einfüllschacht mit Hilfe des Pinsels, wie im Abschnitt „Reinigung des Kaffeepulvereinfüllschachts“ beschrieben, leeren.

BRÜHGRUPPE EINSETZEN	Die Brühgruppe wurde nach der Reinigung nicht wieder eingesetzt.	Die Brühgruppe, wie im Abschnitt „Reinigung der Brühgruppe“ beschrieben, einsetzen.
TANK EINSETZEN	Der Wassertank ist nicht korrekt eingesetzt.	Den Wassertank durch festes Drücken nach unten richtig einsetzen .
ALLGEMEINE STÖRUNG	Das Maschineninnere ist sehr verschmutzt.	Die Kaffeemaschine, wie im Abschnitt „Reinigung und Wartung“ beschrieben, sorgfältig reinigen. Wenn die Kaffeemaschine nach erfolgter Reinigung noch immer diese Meldung anzeigt, wenden Sie sich an eine Kundendienststelle.
WASSERKREISLAUF LEER WASSERKREISL. FÜLLEN <i>abwechselnd mit</i> Heißwasser OK drücken	Wasserkreislauf ist leer.	OK drücken und Wasser aus dem Auslauf (A14) fließen lassen, bis die Ausgabe gleichmäßig erfolgt.
FILTER AUSWECHSELN	Der Wasserfilter ist verbraucht.	Den Filter austauschen oder anhand der Anleitung im Abschnitt „Wasserfilter“ entfernen.
DREHKNOPF AUF CLEAN	Es wurde gerade Milch ausgegeben, so dass die internen Leitungen des Milchbehälters gereinigt werden müssen.	Den Milchschaumregler auf CLEAN drehen.
WASSERAUSLAUF EINSETZEN	Der Wasserauslauf ist überhaupt nicht oder nicht korrekt eingesetzt.	Den Wasserauslauf (D3) fest einsetzen.
MILCHBEHÄLTER EINSETZEN	Der Milchbehälter ist nicht korrekt eingesetzt.	Den Milchbehälter fest einsetzen (Abb. 21).

PROBLEMLÖSUNG

Nachstehend werden einige mögliche Betriebsstörungen aufgelistet. Wenn das Problem nicht entsprechend den Anleitungen behoben werden sollte, wenden Sie sich bitte an den technischen Kundendienst.

PROBLEM	MÖGLICHE URSACHE	ABHILFE
Der Kaffee ist nicht heiß.	Die Tassen wurden nicht vorgewärmt.	<ul style="list-style-type: none"> Die Warmhalteplatte aktivieren und die Tassen dort mindestens 20 Min. vorwärmen. Die Tassen durch Ausspülen mit warmem Wasser vorwärmen (Merke: es kann die Funktion Heißwasser benutzt werden).
	Die Brüheinheit hat sich abgekühlt, weil nach der letzten Kaffeezubereitung 2 bis 3 Minuten vergangen sind.	Vor der Kaffeezubereitung die Brüheinheit durch einen Spülvorgang erwärmen, indem Sie die entsprechende Funktion benutzen (S.10).
	Die eingestellte Kaffeetemperatur ist "niedrig".	Über das Menü eine höhere Kaffeetemperatur einstellen.

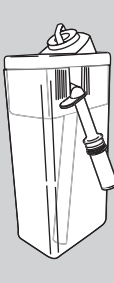
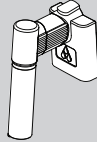
Der Kaffee ist dünn und hat wenig Crema.	Der Kaffee ist zu grob gemahlen.	Den Drehknopf zur Einstellung des Mahlgrads um eine Position zur Nummer 1 hin nach links drehen, während das Mahlwerk in Betrieb ist (Abb. 12). Jeweils um eine Position vorrücken, bis eine zufriedenstellende Kaffeeausgabe erreicht wird. Die Wirkung ist erst nach 2 Kaffeeausgaben sichtbar. (siehe Abschnitt "Einstellung des Mahlwerks" S. 12).
	Der Kaffee ist nicht geeignet.	Kaffee für Espressomaschinen verwenden.
Der Kaffee tritt zu langsam oder tröpfchenweise aus.	Der Kaffee ist zu fein gemahlen.	Den Drehknopf für die Einstellung des Mahlgrades um eine Position nach rechts zur Nummer 7 hin drehen, während das Mahlwerk sich in Betrieb befindet (Abb. 12). Jeweils um eine Position vorgehen, bis die Ausgabe zufriedenstellend ist. Die Wirkung ist erst nach 2 Kaffeeausgaben sichtbar. (siehe Abschnitt „Einstellung des Mahlwerks“ S. 12).
Der Kaffee fließt nicht aus einem oder beiden Ausgüssen des Kaffeeauslaufs.	Die Löcher der Ausgüsse sind verstopft.	Die Ausgüsse mit einem Zahnstocher durchstechen und reinigen (Abb. 29B).
 <p>Die Milch tritt nicht aus dem Ausgaberohr heraus</p> <p>Die Milch weist große Blasen auf oder spritzt aus dem Milchausgaberohr oder ist wenig aufgeschäumt</p>	Der Deckel des Milchbehälters ist schmutzig.	Den Deckel des Milchbehälters wie im Abschnitt "Reinigung des Milchbehälters" beschreiben, reinigen.
	Die Milch ist nicht kalt genug oder nicht teilentrahmt.	Vollentrahmte bzw. teilentrahmte Milch mit Kühlschranktemperatur (etwa 5°C) verwenden. Sollte das Resultat dennoch nicht zufriedenstellend sein, versuchen Sie es mit einer anderen Milchmarke.
	Der Drehknopf für die Regulierung des Schaums ist schlecht eingestellt.	Gemäß den Anweisungen des Abschnittes „Zubereitung von Milchgetränken“ regulieren.
	Der Deckel oder der Drehknopf für die Regulierung des Schaums des Milchbehälters sind schmutzig	Deckel und Drehknopf des Milchbehälters wie im Abschn. "Reinigung des Milchbehälters" beschrieben, reinigen.
	Die Heißwasser-/Dampfdüse ist schmutzig.	Die Düse wie im Abschnitt "Reinigung der Heißwasser-/Dampfdüse" beschrieben, reinigen.
 <p>Die Milch hat große Blasen oder tritt mit Spritzern aus dem Milchausgaberohr oder ist wenig aufgeschäumt</p>	Der Auslauf ist schmutzig.	Mit der Reinigung wie im Absatz "Reinigung des Auslaufes nach Gebrauch" angegeben fortfahren.

Das Gerät schaltet sich nicht ein.	Der Stecker ist nicht korrekt eingesteckt.	Den Stecker tief in die entsprechende Aufnahmestelle auf der Geräterückseite einsetzen.
	Der Netzstecker ist nicht an die Steckdose angeschlossen.	Den Netzstecker an die Steckdose anschließen.
	Der Hauptschalter (A7) ist nicht eingeschaltet.	Den Hauptschalter drücken (Abb. 2).
Die Brüheinheit lässt sich nicht herausnehmen	Die Ausschaltung ist nicht auf korrekte Weise erfolgt.	Die Ausschaltung durch Drücken der Taste  (S. 9) vornehmen.