



**PHILIPS**

Super automatic  
espresso machine

5000 series

EP5315, EP5314  
EP5313, EP5311  
EP5310

EN USER MANUAL  
DA BRUGERVEJLEDNING  
DE BENUTZERHANDBUCH  
ES MANUAL DEL USUARIO  
FR MODE D'EMPLOI  
IT MANUALE UTENTE  
NL GEBRUIKSAANWIJZING  
NO BRUKERHÅNDBOK  
PT MANUAL DO UTILIZADOR  
FI KÄYTTÖOPAS  
SV ANVÄNDARHANDBOK  
EL ΕΓΧΕΙΡΙΔΙΟ ΧΡΗΣΗΣ

— |

| —



— |

| —

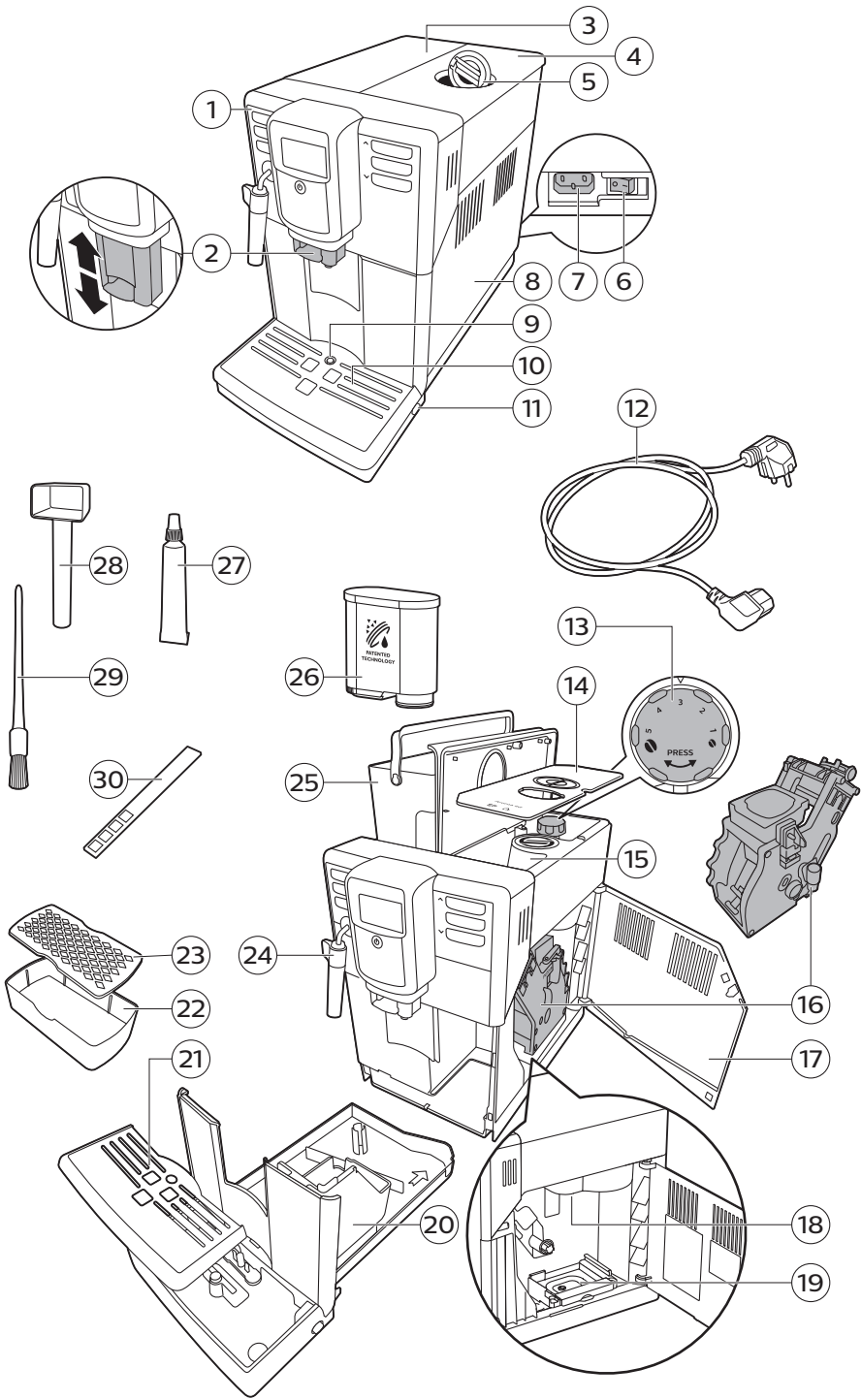

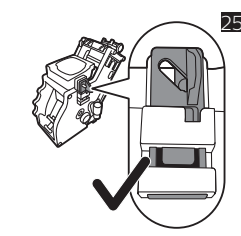
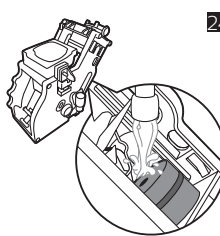
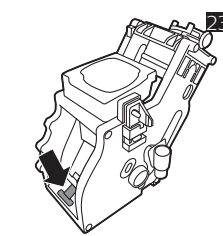
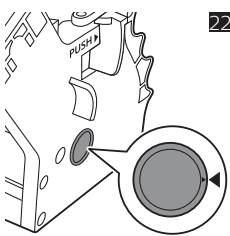
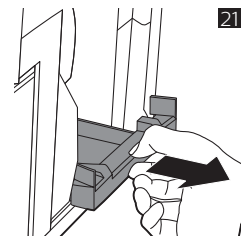
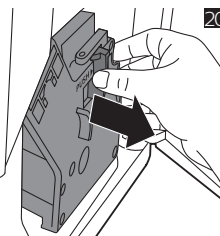
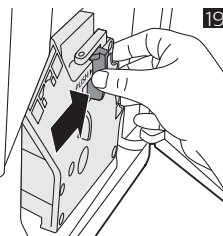
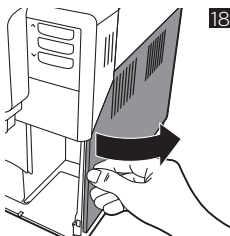
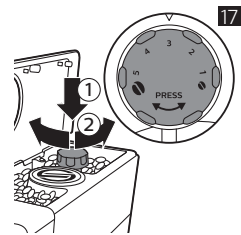
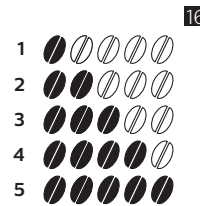
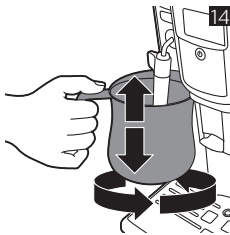
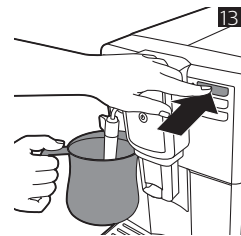
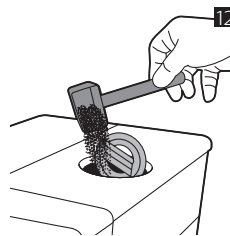
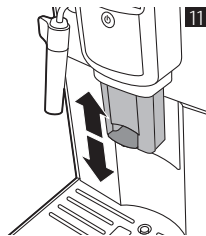
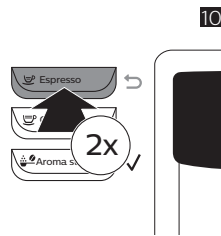
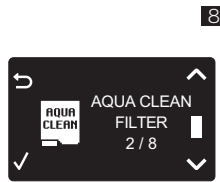
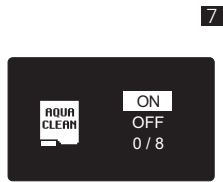
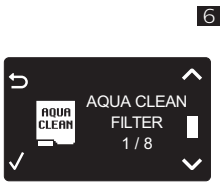
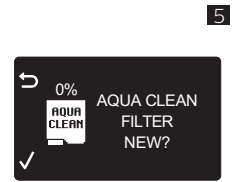
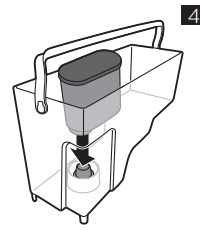
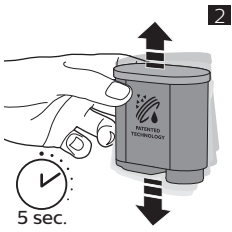

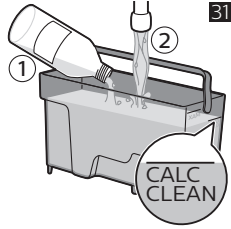
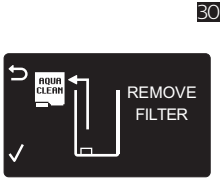
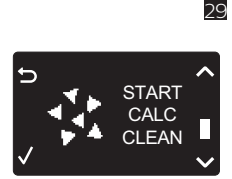
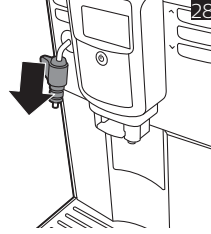
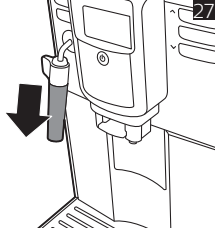
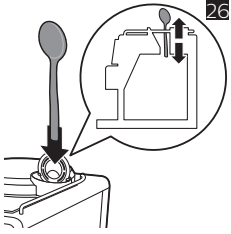



English 6  
Dansk 21  
Deutsch 36  
Español 53  
Français 70  
Italiano 87  
Nederlands 104  
Norsk 120  
Português 135  
Suomi 152  
Svenska 167  
Ελληνικά 183

## Sommario

Panoramica della macchina (Fig. 1)	87
Introduzione	88
Prima installazione	88
Filtro AquaClean	88
Misurazione della durezza dell'acqua	89
Uso del pannello di controllo	90
Preparazione di bevande	90
Personalizzazione delle bevande	91
Regolazione delle impostazioni di macinatura	92
Gestione del gruppo infusore	92
Pulizia e manutenzione	93
Pulizia del pannarello classico	95
Procedura di rimozione del calcare	95
Icone di avvertenza e codici di errore	97
Ordinazione degli accessori	98
Risoluzione dei problemi	99
Specifiche tecniche	102

## Panoramica della macchina (Fig. 1)

1	Pannello di controllo	16	Gruppo infusore
2	Beccuccio di erogazione del caffè regolabile	17	Interno dello sportello di servizio con informazioni di contatto
3	Coperchio del serbatoio d'acqua	18	Condotto di uscita del caffè
4	Coperchio del contenitore caffè in grani	19	Cassetto residui di caffè
5	Coperchio dello scomparto del caffè premacinato	20	Contenitore fondi di caffè
6	Interruttore principale	21	Coperchio vasca raccogliocce
7	Presa per filo	22	Vassoio di supporto per espresso
8	Sportello di manutenzione	23	Coperchio di supporto per espresso
9	Indicatore "drip tray full"	24	Pannarello classico
10	Vasca raccogliocce	25	Serbatoio dell'acqua
11	Pulsante di sgancio della vasca raccogliocce	26	Filtro AquaClean
12	Cavo	27	Tubetto del lubrificante
13	Manopola di selezione della macinatura	28	Misurino
14	Coperchio del contenitore caffè in grani	29	Spazzolina per la pulizia
15	Contenitore caffè in grani	30	Tester della durezza dell'acqua



## Introduzione

Congratulazioni per l'acquisto della macchina per caffè superautomatica Philips! Per trarre il massimo vantaggio dall'assistenza fornita da Philips, registrate il vostro prodotto sul sito

**[www.philips.com/coffee-care](http://www.philips.com/coffee-care)**.

Prima di utilizzare la macchina per la prima volta, leggete attentamente l'opuscolo sulla sicurezza fornito a parte e conservatelo per eventuali riferimenti futuri.

Per consentirvi di ottenere il meglio dalla vostra macchina per caffè, Philips offre supporto completo in 3 modi diversi:

- 1 La guida rapida separata per la prima installazione e il primo utilizzo.
- 2 Il presente manuale dell'utente per informazioni più dettagliate.
- 3 Assistenza e video in linea: eseguite la scansione del codice QR nella prima pagina oppure andate al sito **[www.philips.com/coffee-care](http://www.philips.com/coffee-care)**

Nota: Questa macchina è stata testata con caffè. Benché accuratamente pulita, potrebbe presentare residui di tale sostanza. In ogni caso garantiamo che la macchina è assolutamente nuova.

## Prima installazione

Per predisporre la macchina per il caffè per l'utilizzo, dovete eseguire alcuni semplici passaggi, ad esempio riempire il circuito dell'acqua e attivare il filtro AquaClean. Questi passaggi sono descritti nella guida rapida separata.

Per ottenere un caffè più gustoso, è necessario preparare inizialmente 5 tazze di caffè per consentire l'autoregolazione della macchina.

La macchina è stata impostata per ottenere il miglior gusto dai chicchi di caffè. Vi consigliamo pertanto di non modificare le impostazioni del macinacaffè finché non avete preparato 100-150 tazze (circa 1 mese di utilizzo).

La macchina è fornita di un supporto per il caffè espresso, con la doppia funzione di portabicchiere e vassoio antigoccia per raccogliere l'acqua di risciacquo.

## Filtro AquaClean

Il filtro AquaClean è progettato per ridurre i depositi di calcare all'interno della macchina da caffè e fornire acqua filtrata per conservare l'aroma e il gusto di ogni tazza di caffè. Se utilizzate la serie di 8 filtri AquaClean, come indicato dalla macchina e nel presente manuale dell'utente, non dovete eseguire la pulizia anticalore della macchina prima di aver preparato 5.000 tazze. Ogni filtro consente di preparare fino a 625 tazze, a seconda della varietà di caffè selezionata e della frequenza di risciacquo e pulizia.

## Preparazione del filtro AquaClean per l'attivazione

Prima di posizionare il filtro AquaClean nel serbatoio dell'acqua, occorre prepararlo per l'utilizzo:

- 1 Scuotete il filtro per circa 5 secondi (fig. 2).
- 2 Immergete il filtro capovolto in una caraffa di acqua fredda per almeno 30 secondi e attendete la completa fuoriuscita (fig. 3) delle bolle d'aria.
- 3 Spingete il filtro sopra il punto di aggancio del filtro il più in basso (fig. 4) possibile.

## Attivazione del filtro AquaClean

Ogni nuovo filtro AquaClean utilizzato deve essere attivato. Con l'attivazione del filtro AquaClean, la macchina monitorerà la capacità del filtro AquaClean e il numero di filtri utilizzati. Ci sono 3 modi per attivare il filtro AquaClean.

### 1. Attivazione del filtro AquaClean durante la prima installazione

Dopo la prima accensione, la macchina fornisce le indicazioni per eseguire i primi passaggi di installazione, ad esempio riempire il serbatoio e il circuito dell'acqua e attivare il filtro AquaClean. Basta seguire le istruzioni visualizzate.

### 2. Attivazione del filtro AquaClean quando richiesto

Nota: sostituite il filtro AquaClean non appena la capacità scende a 0% e l'icona del filtro lampeggia velocemente. Sostituite il filtro AquaClean almeno ogni 3 mesi, anche se la macchina non ha ancora indicato la necessità di sostituirlo.

Consiglio: vi consigliamo di acquistare un nuovo filtro quando la capacità scende al 10% e l'icona del filtro inizia a lampeggiare lentamente. In questo modo, potete sostituire il filtro quando la capacità scende a 0%.

- 1 Premete il pulsante MENU, scorrete fino a AQUACLEAN FILTER e premete il pulsante OK per confermare.
  - Il display chiede se desiderate attivare un nuovo filtro (fig. 5).
- 2 Premete il pulsante OK per confermare.
  - Il display aggiorna automaticamente il numero di filtri utilizzati (fig. 6).

Nota: Se desiderate sostituire il filtro AquaClean dopo l'utilizzo di 8 filtri, dovete prima effettuare la procedura di rimozione del calcare. Seguite le istruzioni visualizzate sul display.

### 3. Attivazione del filtro AquaClean in qualunque altro momento

È possibile iniziare a riutilizzare il filtro AquaClean in qualunque momento seguendo le istruzioni riportate di seguito.

- 1 Premete il pulsante MENU, selezionate MENU e premete il pulsante OK per confermare. Scorrete fino a AQUACLEAN FILTER. Premete il pulsante OK per confermare.
  - Il display visualizza il numero di filtri AquaClean che sono stati installati in precedenza da 0 a 8 filtri (fig. 6).
- 2 Selezionate ON sul display e premete il pulsante OK per confermare (fig. 7).
  - Il display aggiorna automaticamente il numero di filtri utilizzati (fig. 8).
  - Sulla schermata di "macchina pronta" compare l'icona AquaClean 100% per indicare che il filtro è stato installato (fig. 9).
- 3 Versate 2 tazze di acqua calda (0,5 l) per completare l'attivazione. Gettate quest'acqua.

Nota: in alcune situazioni la macchina indicherà che è necessario rimuovere il calcare prima di poter installare e attivare un nuovo filtro AquaClean. Ciò perché la macchina deve essere del tutto priva di calcare prima di iniziare a utilizzare il filtro AquaClean. Seguite le istruzioni visualizzate.

## Misurazione della durezza dell'acqua

Usate la striscia per la misurazione della durezza dell'acqua verificare la durezza dell'acqua. Premete il pulsante MENU, selezionate MENU e scorrete fino a selezionare la DUREZZA DELL'ACQUA.

- 1 Immergete la striscia per misurare la durezza dell'acqua sotto l'acqua corrente per 1 secondo. Attendete quindi 1 minuto.
- 2 Verificate quanti quadrati sono diventati rossi.

- 3 Selezionare l'impostazione di durezza dell'acqua adeguata e premere il pulsante OK per confermare.

Numero di quadratini rossi:	■ ■ ■ ■	■ ■ ■ ■	■ ■ ■ ■	■ ■ ■ ■
Valore da impostare	1	2	3	4

## Uso del pannello di controllo

Di seguito è riportata una panoramica e una descrizione del pannello di controllo della macchina. Alcuni dei pulsanti svolgono una doppia funzione: se del caso, le icone di navigazione compaiono sul display. Usate i pulsanti accanto a questa icona selezionare o confermare le vostre scelte.

Usate il pulsante MENU per selezionare altre bevande e per cambiare impostazioni, come la durezza dell'acqua e la temperatura del caffè.

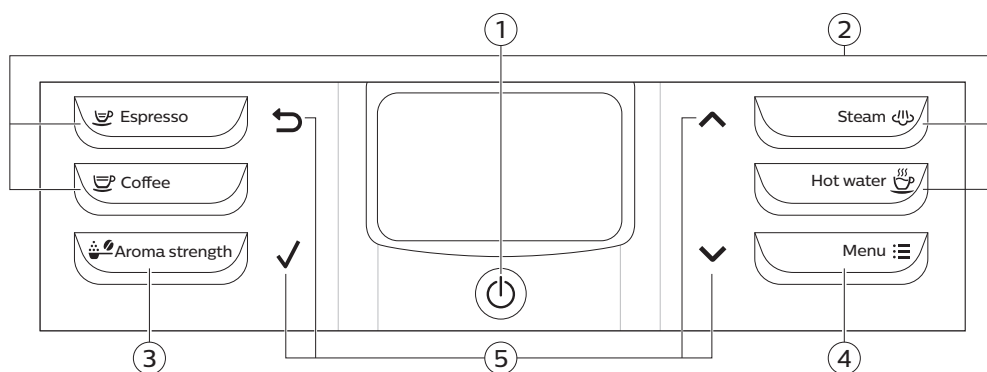

1. Pulsante on/off

4. Pulsante MENU

2. Pulsanti delle bevande

5. Icone di navigazione (su, giù, indietro, ok)

3. Pulsante AROMA STRENGTH

## Preparazione di bevande

Potete selezionare una bevanda premendo uno dei relativi pulsanti o selezionando un'altra bevanda nel menu.

- Se volete preparare due tazze, premere due volte (fig. 10) il pulsante bevanda sulla bevanda selezionata o selezionare una bevanda al caffè tramite il MENU e premerlo due volte. La macchina esegue automaticamente due cicli di macinatura di seguito per la bevanda selezionata. È possibile preparare solo due bevande al caffè contemporaneamente.
- Fate scorrere il beccuccio di erogazione verso l'alto o verso il basso per regolarne l'altezza in base al formato della tazza o del bicchiere che state usando.
- Quando si seleziona AMERICANO, la macchina eroga prima il caffè e quindi acqua.

## Preparazione di bevande al caffè

### Preparazione del caffè con caffè in grani

- 1 Riempite il serbatoio dell'acqua con acqua corrente e riempite il contenitore del caffè in grani.

- 2 Per preparare un caffè, premete uno dei pulsanti bevande. Per selezionare un altro tipo di caffè, premere il pulsante MENU, selezionare BEVANDE, scorrere sulla bevanda selezionata e premere il pulsante OK.

Per interrompere l'erogazione di caffè, premete il pulsante OK.

## Come montare il latte

**Per ottenere risultati ottimali, usate sempre latte proveniente direttamente dal frigorifero.**

Nota: vi consigliamo di risciacquare il circuito dell'acqua prima dell'uso. Premete il pulsante STEAM per erogare vapore per alcuni secondi.

- 1 Riempite una caraffa con latte freddo per 1/3.
- 2 Inserite il pannarello classico nel latte. Premete il pulsante (fig. 13) STEAM.
- 3 Montate il latte spostando delicatamente la caraffa con movimenti circolari e verso l'alto e il basso (fig. 14).
- 4 Premete il pulsante OK per interrompere l'erogazione della schiuma di latte.

## Preparazione del caffè con caffè pre-macinato

- 1 Aprite il coperchio e versate un misurino di caffè pre-macinato nel relativo scomparto. Quindi chiudete il coperchio (fig. 12).
- 2 Posizionate una tazza sotto il beccuccio di erogazione del caffè. Per tazze più piccole potete utilizzare il supporto per espresso.
- 3 Premete il pulsante AROMA STRENGTH (Intensità aroma) e selezionate la funzione caffè premacinato. Premete il pulsante ESPRESSO.

Nota: Con il caffè premacinato è possibile preparare un solo caffè alla volta.

## Erogazione di acqua calda

### Acqua calda

- 1 Posizionate un recipiente sotto il pannarello classico.
- 2 Premete il pulsante HOT WATER. La macchina inizia a erogare acqua calda.
- 3 Per interrompere l'erogazione di acqua calda, premete il pulsante OK.

## Personalizzazione delle bevande

### Regolazione della quantità di caffè

Potete regolare la quantità di caffè preparato secondo il vostro gusto e il formato delle tazze. si consiglia di utilizzare tazze di vetro o tazze con bordo rivestito di ceramica.

- 1 Per regolare il volume dell'espresso, tenete premuto il pulsante ESPRESSO finché il display visualizza l'icona MEMO (fig. 15).
  - La macchina entra nella fase di programmazione e inizia a preparare la bevanda selezionata.
- 2 Quando la tazza contiene la quantità di espresso desiderata, premete il pulsante OK.

## 92 Italiano

- Il segno di spunta sul display indica che il pulsante è programmato: a ogni pressione la macchina preparerà il volume impostato di espresso.

Nota: Per impostare la quantità di caffè, seguite la stessa procedura: tenete premuto il pulsante corrispondente alla bevanda scelta e premete il pulsante OK quando la tazza ne contiene la quantità desiderata. Per regolare la quantità di altre bevande: selezionate la bevanda desiderata, tenete premuto il pulsante OK fino a quando sul display non appare l'icona MEMO, quindi premete di nuovo il pulsante OK per salvare l'impostazione della quantità desiderata.

### Regolazione dell'intensità del caffè

- Per modificare l'intensità del caffè, premete il pulsante AROMA STRENGTH.
- Ogni volta che premete il pulsante INTENSITÀ AROMA, la macchina seleziona un'impostazione maggiore di intensità dell'aroma. Sono disponibili 5 intensità, 1 è molto blanda e 5 molto forte. Dopo l'impostazione 5, viene selezionata di nuovo (fig. 16) l'impostazione 1.
- Nota: potete inoltre utilizzare il pulsante AROMA STRENGTH per preparare caffè con caffè premacinato.
- Sul display viene visualizzata l'intensità scelta. dopo aver regolato l'intensità del caffè, il display mostrerà di nuovo il menu principale e salverà l'intensità di aroma scelta quando preparate una tazza di caffè.

### Regolazione delle impostazioni di macinatura

Potete regolare le impostazioni di macinatura utilizzando la manopola di selezione della macinatura nel contenitore di caffè in grani. È possibile scegliere tra 5 diverse impostazioni di macinatura. Più bassa è l'impostazione, più forte sarà il caffè.

Nota: potete regolare le impostazioni di macinatura solo quando la macchina macina i chicchi di caffè. Dovete preparare 2 o 3 bevande prima di poter assaporare a pieno la differenza.

Attenzione: non ruotate la manopola di selezione della macinatura più di un livello alla volta per evitare di danneggiare il macinacaffè.

- 1 Posizionate una tazza sotto il beccuccio di erogazione del caffè.
- 2 Aprite il coperchio del contenitore del caffè in grani.
- 3 Premete il pulsante ESPRESSO.
- 4 Quando il macinacaffè entra in funzione, premete la manopola di selezione della macinatura e ruotatela verso sinistra o verso destra (fig. 17).

### Gestione del gruppo infusore

Per istruzioni video dettagliate su come rimuovere, inserire e pulire il gruppo infusore, andate al sito [www.philips.com/coffee-care](http://www.philips.com/coffee-care).

### Rimozione del gruppo infusore dalla macchina

- 1 Spegnete la macchina premendo l'interruttore principale sulla parte posteriore della macchina stessa.
- 2 Rimuovete la vasca raccogliacqua con il contenitore fondi caffè.
- 3 Aprite lo sportello (fig. 18) di manutenzione.

- 4 Premete il pulsante (fig. 19) PUSH e tirate l'impugnatura del gruppo infusore per rimuoverlo dalla macchina (fig. 20).
- 5 Rimuovere il cassetto (fig. 21) dei residui di caffè.

## Reinserimento del gruppo infusore

Prima di far scorrere il gruppo infusore nuovamente nella macchina, assicurarsi che sia nella posizione corretta.

- 1 Controllare se la freccia sul cilindro giallo sul lato del gruppo infusore è allineata con la freccia nera ed N.
  - Se non sono allineati, spingere la leva in basso finché non tocca la base del gruppo (fig. 23) infusore.
- 2 Assicurarsi che il gancio di bloccaggio di colore giallo sull'altro lato del gruppo infusore sia nella posizione corretta.
  - Per posizionare il gancio correttamente, spingetelo verso l'alto fino alla posizione (fig. 25) più alta raggiungibile.
- 3 Rimettere il cassetto dei residui di caffè al suo posto.
- 4 Fate scorrere nuovamente il gruppo infusore nella macchina lungo le guide sui lati finché non si blocca in posizione con un clic. Non premere il pulsante PUSH (spingi).
- 5 Riposizionare il vassoio antigoccia con il recipiente dei fondi di caffè.

## Pulizia e manutenzione

Una pulizia e una manutenzione regolari mantengono la macchina in condizioni ottimali e garantiscono un caffè di ottimo gusto per un lungo periodo di tempo, un flusso costante di caffè e una schiuma di latte eccellente.

Consultate la tabella riportata di seguito per sapere quando e come pulire tutte le parti rimovibili della macchina. Informazioni e istruzioni video più dettagliate sono disponibili all'indirizzo

**[www.philips.com/coffee-care](http://www.philips.com/coffee-care)**.

### Tabella di pulizia

Descrizione parte	Quando pulire	Come pulire
Gruppo infusore	Settimanalmente	Rimuovete il gruppo infusore e sciacquatelo sotto l'acqua corrente. (vedere 'Pulizia del gruppo infusore sotto l'acqua corrente')
	Mensilmente	Pulite il gruppo infusore con le pastiglie (vedere 'Pulizia del gruppo infusore con la pastiglia per la rimozione dei residui grassi del caffè') per la rimozione dei residui grassi del caffè Philips. Andare al sito <b><a href="http://www.philips.com/coffee-care">www.philips.com/coffee-care</a></b> per istruzioni video dettagliate.
Lubrificazione del gruppo infusore	In base al tipo di utilizzo. Consultate la tabella (vedere 'Lubrificazione del gruppo infusore') di lubrificazione.	Lubrificare il gruppo infusore con lubrificante Philips. Andare al sito <b><a href="http://www.philips.com/coffee-care">www.philips.com/coffee-care</a></b> per istruzioni video dettagliate.
Pannarello classico	Dopo l'uso	Sciacquate con acqua fresca (vedete "Pulizia quotidiana del pannarello classico")

Descrizione parte	Quando pulire	Come pulire
	Settimanalmente	Smontate il pannello classico e pulite tutte le parti sotto l'acqua corrente (vedete "Pulizia settimanale del pannello classico e dell'erogatore di vapore").
Vassoio antigoccia	Svuotate il vassoio antigoccia non appena compare l'indicatore di "vassoio antigoccia pieno" attraverso il vassoio antigoccia. Pulite il vassoio antigoccia quando vi è più comodo.	Rimuovere il vassoio antigoccia e sciacquarlo sotto l'acqua corrente con un detergente per piatti.
Recipiente fondi di caffè	Svuotate il recipiente dei fondi di caffè quando richiesto dalla macchina. Pulitelo quando vi è più comodo.	Rimuovere il recipiente dei fondi di caffè mentre la macchina è accesa e risciacquarlo sotto l'acqua corrente con un detergente per piatti.
Serbatoio dell'acqua	Quando vi è più comodo.	Sciacquare il serbatoio dell'acqua sotto l'acqua corrente
Imbuto del caffè	Controllare l'imbuto di riempimento del caffè con una frequenza settimanale per verificare che non sia ostruito.	Scollegare la macchina e rimuovere il gruppo infusore. Aprire il coperchio dello scomparto del caffè pre-macinato e inserire il manico del cucchiaio nell'imbuto di riempimento del caffè. Spostate la maniglia in alto e in basso finché il caffè macinato ostruito non cade giù (fig. 26). Andare al sito <a href="http://www.philips.com/coffee-care">www.philips.com/coffee-care</a> per istruzioni video dettagliate.
Supporto per espresso	Quotidianamente	Svuotate il supporto per espresso e pulitelo sotto l'acqua corrente o in lavastoviglie.

Suggerimento: Nell'ultima pagina del presente manuale dell'utente è presente un calendario delle pulizie. Scrivere le date in cui è stata eseguita un'azione di pulizia.

## Pulizia del gruppo infusore

La pulizia regolare del gruppo infusore impedisce l'ostruzione dei residui di caffè nei circuiti interni. Andate al sito [www.philips.com/coffee-care](http://www.philips.com/coffee-care) per i video di supporto su come rimuovere, inserire e pulire il gruppo infusore.

### Pulizia del gruppo infusore sotto l'acqua corrente

- 1 Rimuovete il gruppo infusore e cassetto dei residui di caffè.
- 2 Sciacquare accuratamente con acqua il cassetto dei residui di caffè e il gruppo infusore. Pulire accuratamente il filtro (fig. 24) superiore del gruppo infusore.
- 3 Lasciate asciugare all'aria il gruppo infusore prima di reinserirlo. non asciugate il gruppo infusore con panni per evitare l'accumulo di fibre al suo interno.

## Pulizia del gruppo infusore con la pastiglia per la rimozione dei residui grassi del caffè

Utilizzate solo pastiglie per la rimozione dei residui grassi del caffè Philips Saeco. Seguite le istruzioni riportate nel manuale dell'utente in dotazione con le pastiglie per la rimozione dei residui grassi.

## Lubrificazione del gruppo infusore

Lubrificare regolarmente il gruppo infusore per garantire che le parti in movimento scorrano in bene. Consultate la tabella seguente per la frequenza di lubrificazione. Per istruzioni video dettagliate, andate al sito [www.philips.com/coffee-care](http://www.philips.com/coffee-care).

Frequenza di utilizzo	Numero di bevande preparate quotidianamente	Frequenza di lubrificazione
Bassa	1-5	Ogni 4 mesi
Normale	6-10	Ogni 2 mesi
Elevata	>10	Ogni mese

## Pulizia del pannello classico

### Pulizia quotidiana del pannello classico

Rimuovete la parte esterna del pannello classico e sciacquatelo con acqua corrente.

### Pulizia settimanale del pannello classico e dell'erogatore di vapore

- 1 Rimuovete la parte esterna del pannello classico e sciacquatelo con acqua corrente (fig. 27).
- 2 Rimuovete la parte superiore del pannello classico dall'erogatore di vapore e sciacquatelo con acqua corrente (fig. 28).
- 3 Pulite l'erogatore di vapore con un panno umido.
- 4 Riassemblete le parti del pannello classico.

## Procedura di rimozione del calcare

Quando il display mostra START CALC CLEAN, dovete eseguire la pulizia della macchina. Se non eseguite la pulizia della macchina quando il display visualizza questo messaggio, alla fine la macchina smetterà di funzionare correttamente. In tal caso le eventuali riparazioni non sono coperte da garanzia.

Utilizzate solo soluzioni anticalcare Philips. In nessun caso utilizzate una soluzione anticalcare basata su acido solforico, cloridrico, sulfamidico e acetico (aceto) in quanto potrebbe danneggiare il circuito dell'acqua nella macchina e non dissolve correttamente il calcare. Se non si utilizza la soluzione anticalcare Philips, la garanzia verrà invalidata. Anche la mancata decalcificazione della macchina invaliderà la garanzia. Potete acquistare la soluzione anticalcare Philips nell'Online Shop all'indirizzo [www.saeco.com/care](http://www.saeco.com/care).

La procedura di rimozione del calcare dura circa 30 minuti e consiste in un ciclo di pulizia anticalcare e in un ciclo di risciacquo. Potete mettere in pausa il ciclo di pulizia anticalcare o di risciacquo premendo il pulsante ESC. Per continuare il ciclo di pulizia anticalcare o di risciacquo premete il pulsante OK.



Nota: durante la procedura di rimozione del calcare, non rimuovete il gruppo infusore.

**Avvertenza: non ingerite la soluzione anticalcare o l'acqua erogata durante la procedura di rimozione del calcare.**

- 1 Rimuovete il vassoio antigoccia e il recipiente dei fondi di caffè, svuotateli, puliteli e inseriteli nuovamente nella macchina.
- 2 Rimuovete la parte esterna del pannarello classico.
- 3 Posizionate un recipiente di grandi dimensioni (1,5 l) sotto il beccuccio di erogazione del caffè e il pannarello classico.
- 4 Quando il display mostra START CALC CLEAN (fig. 29), premete il pulsante OK per avviare la procedura di rimozione del calcare. Rimuovete l'erogatore dell'acqua calda, se presente. Il display indica di rimuovere il filtro AquaClean (fig. 30).

Nota: potete premere ESC per saltare la pulizia anticalcare. Se desiderate avviare la procedura di rimozione del calcare in un secondo momento, premete il pulsante MENU, selezionate MENU e scorrete per selezionare DESCALING. Premete OK per confermare.

- 5 Versate la soluzione anticalcare nel serbatoio dell'acqua. Riempite il serbatoio di acqua pulita fino all'indicazione del livello CALC CLEAN (fig. 31). Reinserite il serbatoio nella macchina. Premete il pulsante OK per confermare.
  - Inizia la prima fase della procedura di pulizia anticalcare. La macchina inizia a erogare a intervalli la soluzione anticalcare.
  - Il display visualizza l'icona della pulizia anticalcare, la fase e la durata. La prima fase dura 20 minuti.
- 6 Lasciate che la macchina eroghi la soluzione anticalcare fino a svuotamento del serbatoio dell'acqua.
- 7 Rimuovete il serbatoio dell'acqua e sciacquatelo.
- 8 Riempite il serbatoio di acqua pulita fino all'indicazione del livello CALC CLEAN. Reinserite il serbatoio nella macchina e premete OK.
- 9 Rimuovete il recipiente, svuotatelo e riposizionalo sotto il beccuccio di erogazione del caffè. Premete OK per confermare.
- 10 Inizia la seconda fase del ciclo di pulizia anticalcare ovvero il ciclo di risciacquo. Questa fase dura 3 minuti. Il display visualizza l'icona del risciacquo e la durata della fase.

Nota: se il serbatoio dell'acqua non è riempito fino al livello CALC CLEAN, potrebbe essere necessario un altro ciclo di risciacquo.

- 11 Attendete che la macchina non eroghi più acqua. La procedura di rimozione del calcare è terminata quando il display visualizza un segno di spunta.
- 12 Per terminare la procedura di rimozione del calcare, premete il pulsante OK. La macchina inizia a riscaldarsi ed esegue un ciclo di risciacquo automatico.
- 13 Rimuovete il recipiente e svuotatelo.
- 14 Pulite il pannarello classico dopo la rimozione del calcare (vedere 'Pulizia settimanale del pannarello classico e dell'erogatore di vapore').
- 15 Pulite il gruppo infusore (vedere 'Pulizia del gruppo infusore sotto l'acqua corrente').
- 16 Installate un nuovo filtro AquaClean nel serbatoio dell'acqua.

Consiglio: con il filtro AquaClean si riduce la frequenza della pulizia anticalcare.

**Cosa fare in caso di interruzione della procedura di rimozione del calcare**

Potete uscire dalla procedura di rimozione del calcare premendo il pulsante on/off sul pannello di controllo. Nel caso la procedura di rimozione del calcare si interrompa prima che sia completata, effettuare quanto segue:

- 1 Svuotate il serbatoio dell'acqua e lavatelo accuratamente.
- 2 Riempite il serbatoio dell'acqua con acqua fresca fino all'indicazione del livello CALC CLEAN e riaccendete la macchina. La macchina si riscalderà ed eseguirà un ciclo di risciacquo automatico
- 3 Prima di preparare qualsiasi bevanda, eseguite un ciclo di risciacquo manuale. Per eseguire un ciclo di risciacquo manuale, innanzitutto erogate mezzo serbatoio di acqua calda, quindi preparate 2 tazze di caffè pre-macinato senza aggiungere caffè macinato.

Nota: se la procedura non è stata portata a termine, non appena possibile sarà necessario eseguire un'altra procedura di rimozione del calcare.

## Icone di avvertenza e codici di errore

### Significato delle icone di attenzione



Riempite il serbatoio di acqua fresca fino all'indicazione del livello MAX.



Il gruppo infusore è bloccato dalla polvere di caffè. Pulite il gruppo infusore.



Il contenitore del caffè in grani è vuoto. Inserite chicchi di caffè nel contenitore del caffè in grani.



Inserite il vassoio antigoccia e chiudete lo sportello di pulizia.



Il gruppo infusore non è nella macchina o non è inserito correttamente. Inserite il gruppo infusore.



Se viene visualizzato un errore sul display, consultate la sezione "Significato dei codici di errore" per verificare cosa indica il codice visualizzato e come procedere. Non potete utilizzare la macchina quando il display visualizza questa icona.



Il recipiente dei fondi di caffè è pieno. Controllate che la macchina sia accesa. Rimuovete e svuotate il recipiente dei fondi di caffè.



C'è aria nella macchina; disponete una tazzina sotto il beccuccio dell'acqua calda e selezionate OK per avviare la preparazione.

### Significato dei codici di errore

Di seguito sono elencati i codici di errore indicanti i problemi che potete risolvere da soli. Istruzioni video sono disponibili all'indirizzo [www.philips.com/coffee-care](http://www.philips.com/coffee-care). Se viene visualizzato un altro codice di errore, contattate il Centro Assistenza Clienti Philips del vostro paese. Per dettagli sui contatti, vedete l'opuscolo della garanzia.

Codice di errore	Problema	Possibile soluzione
01	L'imboccatura del caffè è ostruita da caffè macinato o da un oggetto estraneo.	Spegnete la macchina e staccate la spina. Rimuovete il gruppo infusore. Quindi aprite il coperchio dello scomparto del caffè premacinato. Inserite il manico del cucchiaino e spostatelo in alto e in basso finché il caffè macinato ostruito non cade giù (fig. 26). Se un oggetto estraneo blocca l'imboccatura del caffè, rimuovetelo. Andate al sito <a href="http://www.philips.com/coffee-care">www.philips.com/coffee-care</a> per istruzioni video dettagliate
03	Il gruppo infusore è sporco o non è ben lubrificato.	Spegnete la macchina con l'interruttore principale. Sciacquate il gruppo infusore sotto l'acqua corrente, lasciatelo asciugare e poi lubrificatelo (vedere 'Lubrificazione del gruppo infusore'). Consultate il capitolo "Pulizia del gruppo infusore" o andate al sito <a href="http://www.philips.com/coffee-care">www.philips.com/coffee-care</a> per istruzioni video dettagliate. Accendete e spegnete di nuovo la macchina.
04	Il gruppo infusore non è posizionato correttamente.	Spegnete la macchina con l'interruttore principale. Rimuovete il gruppo infusore e reinsertelo. Assicuratevi che il gruppo infusore sia nella posizione corretta prima di inserirlo. Consultate il capitolo "Gestione del gruppo infusore" o andate al sito <a href="http://www.philips.com/coffee-care">www.philips.com/coffee-care</a> per istruzioni video dettagliate. Accendete e spegnete di nuovo la macchina.
05	È presente aria nel circuito dell'acqua.	Riavviate la macchina accendendola e spegnendola di nuovo con l'interruttore principale. Se il problema è risolto, erogate 2-3 tazze di acqua calda. Rimuovete il calcare dalla macchina se non lo avete fatto da lungo tempo.
	Il filtro AquaClean non è stato preparato correttamente prima dell'installazione o è ostruito.	Rimuovete il filtro AquaClean e provate di nuovo a preparare un caffè. Se il problema è risolto, assicuratevi che il filtro AquaClean sia stato preparato correttamente prima di riposizionarlo (vedere 'Preparazione del filtro AquaClean per l'attivazione'). Reinserte il filtro AquaClean nel serbatoio dell'acqua. Se il problema persiste, il filtro è ostruito e deve essere sostituito.
14	La macchina è surriscaldata.	Spegnete la macchina e riaccendetela dopo 30 minuti.

## Ordinazione degli accessori

Per pulire e rimuovere il calcare dalla macchina, usate solo i prodotti per la manutenzione Philips. Potete acquistare questi prodotti dal vostro rivenditore locale, presso i centri assistenza autorizzati oppure online all'indirizzo [www.shop.philips.com/sevice](http://www.shop.philips.com/sevice). Per trovare l'elenco completo delle parti di ricambio online, inserite il numero di modello della macchina. Il numero di modello è riportato all'interno dello sportello di manutenzione.

Prodotti per la manutenzione e numeri dei tipi:

- Soluzione anticalcare CA6700
- Filtro AquaClean CA6903
- Lubrificante gruppo infusore HD5061
- Pastiglie per la rimozione dei residui grassi del caffè CA6704
- Prodotto per la pulizia del circuito latte CA6705

- Kit di manutenzione CA6707

## Risoluzione dei problemi

Questo capitolo riassume i problemi più comuni che potreste riscontrare con la macchina. Video di supporto e un elenco completo di domande frequenti sono disponibili all'indirizzo

**[www.philips.com/coffee-care](http://www.philips.com/coffee-care)**. Se il problema persiste, contattate il Centro Assistenza Clienti del vostro paese. Per dettagli sui contatti, vedete l'opuscolo della garanzia.

Problema	Causa	Soluzione
Il vassoio antigoccia si riempie velocemente.	Si tratta di un fenomeno del tutto normale. La macchina utilizza acqua per sciacquare il circuito interno e il gruppo infusore. Una parte dell'acqua fluisce attraverso il sistema interno direttamente nel vassoio antigoccia.	Svuotate il vassoio antigoccia quando compare l'indicatore "vassoio antigoccia pieno" attraverso il coperchio del vassoio.  Posizionate il supporto per espresso sotto l'erogatore per raccogliere l'acqua di risciacquo.
La macchina è in modalità DEMO.	Il pulsante Standby è stato premuto per più di 8 secondi.	Spegner e riaccendere la macchina con l'interruttore principale sulla parte posteriore della macchina stessa.
Il display visualizza costantemente l'icona "recipiente dei fondi di caffè pieno".	Il recipiente dei fondi di caffè è stato svuotato a macchina spenta.	Svuotare sempre il recipiente dei fondi di caffè a macchina accesa. Se il recipiente dei fondi di caffè viene svuotato a macchina spenta, il contatore dei cicli di caffè non si azzerà.
	Il recipiente dei fondi di caffè è stato riposizionato troppo presto.	Non riposizionare il recipiente dei fondi di caffè prima che sullo schermo venga visualizzato il messaggio che indica di farlo.
Impossibile rimuovere il gruppo infusore.	Il gruppo infusore non è nella posizione corretta.	Per reimpostare la macchina: riposizionare il vassoio antigoccia e il recipiente dei fondi di caffè. Chiudere lo sportello di manutenzione, quindi spegnere e riaccendere la macchina. Provare di nuovo a rimuovere il gruppo infusore.
	Il recipiente dei fondi di caffè non è stato rimosso.	Rimuovere il recipiente dei fondi di caffè prima di rimuovere il gruppo infusore.

<b>Problema</b>	<b>Causa</b>	<b>Soluzione</b>
Impossibile inserire il gruppo infusore.	Il gruppo infusore non è nella posizione corretta.	Per reimpostare la macchina: riposizionare il vassoio antigoccia e il recipiente dei fondi di caffè. Non inserire il gruppo infusore. Chiudere lo sportello di manutenzione e accendere e spegnere la macchina. Posizionate quindi il gruppo infusore nella posizione corretta prima di reinserirlo nella macchina.
	La macchina è ancora nel ciclo di pulizia anticalcare.	Quando è in corso la procedura di rimozione del calcare non è possibile rimuovere il gruppo infusore. Attendere che la procedura di rimozione del calcare termini, quindi rimuovere il gruppo infusore.
Il caffè è acquoso.	Il macinacaffè è impostato su una macinatura grossolana.	Impostare il macinacaffè su un'impostazione più fine (più bassa).
	Il condotto di uscita del caffè è ostruito.	Pulire a fondo il condotto di uscita del caffè con il manico di un cucchiaino. Spegnerne quindi la macchina e riaccenderla nuovamente.
	La macchina sta effettuando la procedura di autoregolazione.	Preparare alcune tazze di caffè.
	Il gruppo infusore è sporco o deve essere lubrificato.	Pulire e lubrificare il gruppo infusore.
Il caffè non è abbastanza caldo.	Le tazze utilizzate sono fredde.	Preriscaldare le tazze passandole sotto l'acqua calda.
	La temperatura impostata è troppo bassa. Verificare le impostazioni del menu.	Impostare la temperatura del menu su "high".
	È stato aggiunto latte.	L'aggiunta di latte, caldo o freddo, abbassa sempre in una certa misura la temperatura del caffè.
Fuoriescono gocce di caffè dal beccuccio di erogazione.	Il beccuccio di erogazione del caffè è ostruito.	Pulite il beccuccio di erogazione del caffè e i relativi fori con uno sconvolino.
	Il condotto di uscita del caffè è ostruito	Pulite il condotto di uscita del caffè con l'impugnatura del misurino o con il manico di un cucchiaino. Spegnete e riaccendete nuovamente l'apparecchio.

<b>Problema</b>	<b>Causa</b>	<b>Soluzione</b>
Il caffè non viene erogato o viene erogato lentamente.	Il filtro AquaClean non è stato preparato correttamente per l'installazione o è ostruito.	Rimuovere il filtro AquaClean e riprovare a preparare un caffè. Se il problema è risolto, assicurarsi che il filtro AquaClean sia stato preparato correttamente prima di riposizionarlo. Reinserire il filtro preparato. Se il problema persiste, il filtro è ostruito e deve essere sostituito.
	Il macinacaffè è impostato su una macinatura troppo fine.	Impostare il macinacaffè su un'impostazione più grossolana (più elevata).
	Il gruppo infusore è sporco.	Pulire il gruppo infusore.
	Il beccuccio di erogazione del caffè è sporco.	Pulire il beccuccio di erogazione del caffè e i relativi fori con un ago.
	Il circuito della macchina è bloccato dal calcare.	Eseguire la pulizia anticalcare.
La schiuma di latte è troppo fredda.	Il pannello classico è sporco o non è assemblato correttamente.	Pulite il pannello classico e verificate che sia assemblato correttamente.
	Il tipo di latte utilizzato non è adatto a produrre schiuma.	Secondo il tipo di latte, la quantità e la qualità di schiuma prodotte sono diverse. Abbiamo testato i seguenti tipi di latte ottenendo risultati soddisfacenti in termini di schiuma prodotta: latte vaccino parzialmente scremato o intero, latte di soia e latte senza lattosio. Non abbiamo testato altri tipi di latte che potrebbero produrre quantità scarse di schiuma.
Il caffè provoca schizzi.	La distanza tra la tazza e il beccuccio di erogazione è troppo grande.	Posizionate il supporto per espresso sul vassoio antigoccia, sotto il beccuccio di erogazione.
La macchina sembra perdere acqua.	La macchina utilizza acqua per sciacquare il circuito interno e il gruppo infusore. Una parte dell'acqua fluisce attraverso il sistema interno direttamente nel vassoio antigoccia.	Svuotate il vassoio antigoccia quando compare l'indicatore "vassoio antigoccia pieno" attraverso il coperchio del vassoio. Posizionate il supporto per espresso sotto l'erogatore per raccogliere l'acqua di risciacquo.
	Il vassoio antigoccia è troppo pieno e ha traboccato. La macchina sembra perdere acqua.	Svuotate il vassoio antigoccia quando compare l'indicatore "vassoio antigoccia pieno" attraverso il coperchio del vassoio. Posizionate il supporto per espresso sotto l'erogatore per raccogliere l'acqua di risciacquo.

Problema	Causa	Soluzione
	La macchina non è stata collocata su una superficie orizzontale.	Posizionare la macchina su una superficie orizzontale in modo che l'indicatore "vassoio antigoccia pieno" funzioni correttamente.
Impossibile attivare il filtro AquaClean e la macchina chiede di eseguire la pulizia anticalcare.	Il filtro non è stato sostituito in tempo utile dopo che l'icona del filtro AquaClean ha iniziato a lampeggiare e la capacità è scesa allo 0%.	Eseguire la pulizia anticalcare, quindi installare il filtro AquaClean.
	È stato installato il filtro AquaClean dopo aver fatto circa 25 tazze di caffè (da 100 ml) e non durante l'installazione iniziale. Prima di installare il filtro AquaClean la macchina deve essere del tutto priva di calcare.	Eseguire la pulizia anticalcare, quindi installare un nuovo filtro AquaClean. Dopo la pulizia anticalcare, il contatore dei filtri si reimposta su 0/8. Confermare sempre l'attivazione del filtro nel menu della macchina. Effettuare questa operazione anche dopo la sostituzione del filtro.
Il nuovo filtro dell'acqua non si inserisce.	Si sta tentando di installare un filtro diverso dal filtro AquaClean.	Solo il filtro AquaClean si inserisce nella macchina.
La macchina produce un rumore.	È normale che la macchina produca un rumore durante l'utilizzo.	Se inizia a produrre un tipo di rumore diverso, pulire il gruppo infusore e lubrificarlo (vedere 'Lubrificazione del gruppo infusore').

## Specifiche tecniche

Il produttore si riserva il diritto di migliorare le specifiche tecniche del prodotto. Tutte le quantità preimpostate sono approssimative.

Descrizione	Valore
Materiale corpo	Termoplastica
Dimensioni (L x A x P)	221 x 340 x 430 mm
Peso	7,6 kg
Lunghezza cavo di alimentazione	800 - 1200 mm
Pannello di controllo	Lato anteriore
Dimensioni tazza	fino a 152 mm
Serbatoio dell'acqua	1,8 litri, rimovibile
Capacità contenitore caffè in grani	250 g
Capacità cassetto fondi di caffè	15 fondi

Pressione pompa	15 bar
Caldaia	acciaio inox
Dispositivi di sicurezza	fusibile termico
Modalità risparmio energetico	< 1 Wh
Tensione nominale - Potenza nominale - Alimentazione elettrica	Vedere dati all'interno dello sportello di manutenzione







[www.philips.com/coffee-care](http://www.philips.com/coffee-care)



421946043362



>75% recycled paper