

Mode d'emploi

TRPC 86520

GUIDE D'UTILISATION QUOTIDIENNE



MERCI D'AVOIR ACHETÉ UN PRODUIT BAUKNECHT.

Afin de profiter d'une assistance complète, veuillez enregistrer votre appareil sur <http://www.bauknecht.eu/register>

Avant d'utiliser l'appareil, il convient de lire minutieusement les consignes d'Utilisation et sécurité.

DESCRIPTION DU PRODUIT

APPAREIL

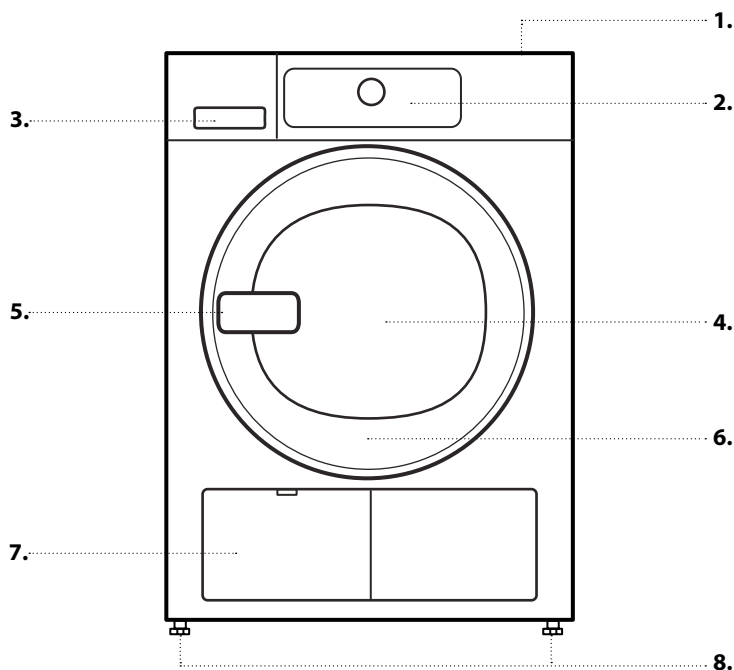

1. Plan de travail
2. Panneau de commande
3. Réservoir d'eau
4. Porte
5. Poignée de porte
6. Filtre de porte (derrière la porte)
7. Filtre inférieur (derrière le volet)
8. Pieds réglables (4)

PANNEAU DE COMMANDE

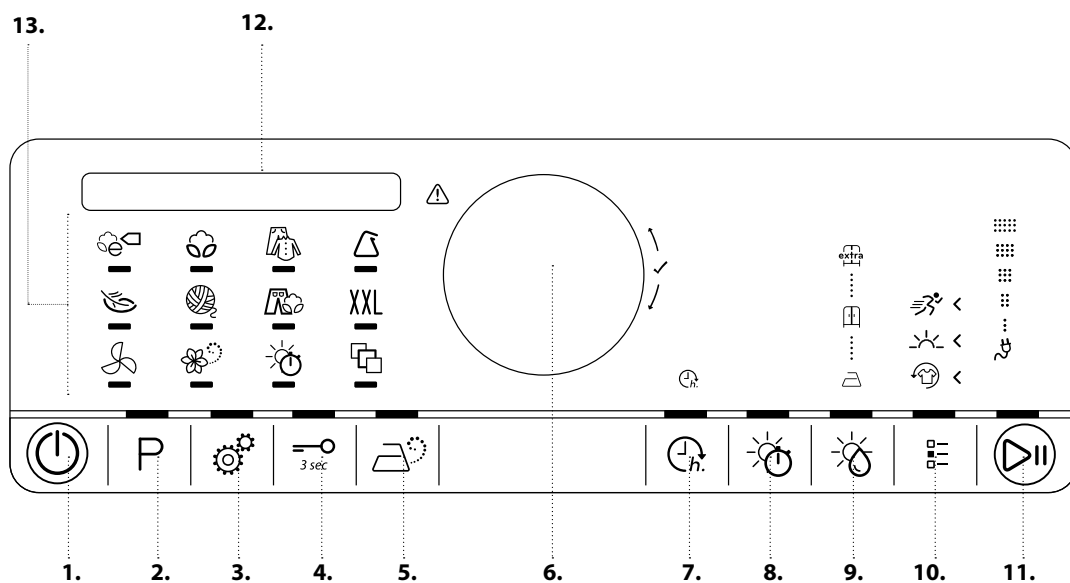

1. Bouton Marche/ Arrêt (Remise à zéro en cas de pression prolongée)
2. Touche Programme
3. Bouton Réglages
4. Verrouillage
5. Option vapeur
6. Bouton (Tourner pour sélectionner / Appuyer pour confirmer)
7. Terminé dans
8. Temps de séchage
9. Niveau de séchage
10. Bouton Options
11. Touche Départ / Pause
12. Affichage
13. Espace programmes

PREMIÈRE UTILISATION

AVANT D'UTILISER LE SÈCHE-LINGE

VÉRIFIEZ LE TUYAU DE VIDANGE ET LE RÉSERVOIR D'EAU

Assurez-vous que le réservoir d'eau est correctement inséré.

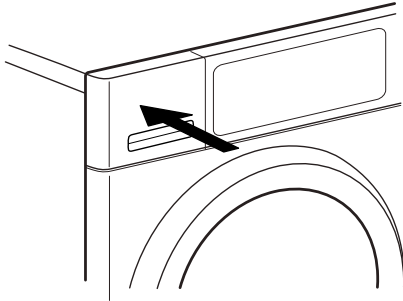

Assurez-vous que le tuyau de vidange à l'arrière du sèche-linge est correctement fixé, soit au réservoir d'eau du sèche-linge, soit à votre système d'égout domestique (voir le Guide d'Installation).

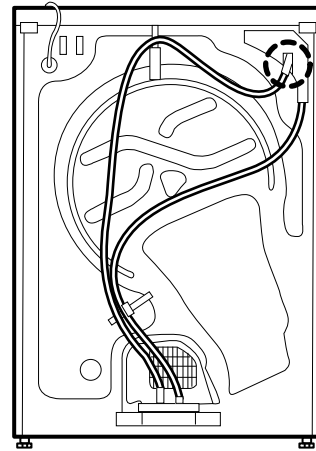

Lors de l'allumage du sèche-linge pour la première fois, il vous sera demandé de :

- Régler la langue souhaitée
- Adapter la valeur à la conductivité de l'eau locale
- Régler le sèche-linge afin de réutiliser le dernier programme utilisé ou non lors de l'allumage.

Consulter TRUCS ET ASTUCES et OPTIONS, FONCTIONS ET INDICATEURS / Réglages.

UTILISATION QUOTIDIENNE

Voir les Consignes d'Utilisation pour davantage d'informations sur les fonctions / voir la dernière page pour toute information sur l'obtention des Consignes d'utilisation

AVERTISSEMENT

Assurez-vous qu'il ne reste ni briquet, ni allumettes dans le linge.

Assurez-vous que le linge n'est pas imbibé de liquides inflammables.

1. CHARGER LE LINGE

- Préparez votre linge conformément aux recommandations de la section « **TRUCS ET ASTUCES** ».
- Assurez-vous que les poches sont vides.
- Ouvrez la porte et chargez le linge. Ne dépassez pas les capacités maximales de charge indiquées dans le **TABEAU DES PROGRAMMES**.



2. FERMER LA PORTE

- Veillez à ce qu'aucun linge ne reste coincé entre la porte et le filtre de porte.
- Fermez la porte et assurez-vous d'entendre l'emboîtement.



3. ALLUMAGE DU SÈCHE-LINGE

- Appuyez sur la touche « Marche/Arrêt » jusqu'à ce que la touche du programme s'illumine. Une animation se produit, ainsi qu'un son. Après quoi, le sèche-linge est prêt à fonctionner.



4. RÉGLEZ LE PROGRAMME SOUHAITÉ

MODE GUIDÉ — Le témoin du bouton vous guidera pour régler votre programme dans l'ordre suivant : sélection du programme / temps de séchage (UNIQUEMENT si le programme Temps de séchage ou Ventilation est choisi) / niveau de séchage (uniquement s'il est sélectionnable/ajustable) / options. Dès la confirmation d'une sélection par la pression sur le bouton, le voyant passe à la phase suivante.

• Sélectionner un programme :

P

Assurez-vous que la touche de programme s'allume.

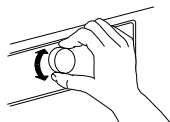

Tournez le bouton pour sélectionner le programme souhaité. Le voyant en regard du programme sélectionné s'allume. Confirmez en appuyant sur le bouton.

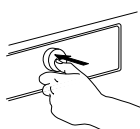

La position du Programme  offre un choix de programmes spéciaux, que vous pouvez sélectionner en tournant le bouton ; après quoi, appuyez sur le bouton pour confirmer le programme choisi. Vous trouverez plus d'informations sur les programmes dans le Tableau des Programmes.

• Sélectionner le temps de séchage, si nécessaire



UNIQUEMENT si vous avez choisi le programme Temps de séchage ou Ventilation, vous pouvez régler le temps de séchage / ventilation d'un minimum de 10 minutes à un maximum de 180 minutes (trois heures).

Assurez-vous que le bouton Temps de séchage est allumé. Tournez le bouton pour sélectionner le temps de séchage/ventilation souhaité. Confirmez en appuyant sur le bouton.

• Régler le niveau de séchage, si nécessaire



Si vous souhaitez changer le niveau de séchage, assurez-vous que le bouton Niveau de Séchage s'allume. Tournez le bouton pour sélectionner le type de séchage souhaité, puis appuyez sur le bouton pour confirmer.

• Sélectionner des options au besoin



- Si vous souhaitez sélectionner des options supplémentaires, assurez-vous que la touche Options s'allume. Les options sélectionnables pour le programme sont indiquées par des flèches <.

Tournez le bouton pour sélectionner les options souhaitées. Le symbole de l'option sélectionnée clignote. Appuyez sur le bouton pour la confirmer. Certaines options / fonctions peuvent être sélectionnées en appuyant directement sur la touche :



Consultez la section OPTIONS, FONCTIONS ET VOYANTS pour davantage d'informations.

MODE INDIVIDUEL

Après avoir allumé le sèche-linge, vous n'êtes pas tenu de suivre le MODE GUIDÉ.

Vous êtes libre de choisir l'ordre de réglage du programme. Pour effectuer un réglage, appuyez d'abord sur la touche relative puis tournez le bouton pour sélectionner avant de l'enfoncer pour confirmer. La variété des options et des niveaux de séchage dépend du programme choisi. Il est donc recommandé de commencer le réglage par la sélection du programme.

5. DÉMARRAGE DU PROGRAMME



- Appuyez sur Départ/Pause jusqu'à ce que le bouton s'allume de manière fixe ; le processus de séchage commence.
- La durée peut être recalculée et adaptée en cours de programme. Pendant ces phases, une animation se produit sur l'écran.

6. MODIFIER AU BESOIN LES RÉGLAGES D'UN PROGRAMME EN COURS

Vous pouvez encore changer certains paramètres après le démarrage d'un programme :

Ajuster le temps de séchage (uniquement si le Programme Temps de Séchage ou Ventilation est choisi) :

Ajuster ou annuler "arrêt court", si un délai a été choisi et démarré. Ajouter ou annuler une option, à condition que la progression du programme le permette encore.

- Appuyer sur le bouton correspondant. Le réglage choisi clignotera pendant quelques secondes.
- Pendant le clignotement, vous pouvez modifier le réglage en tournant le bouton. Si la valeur ou le réglage arrête de clignoter, appuyez à nouveau sur le bouton.
- Appuyez sur le bouton pour confirmer la modification. Si vous ne confirmez pas, la modification sera confirmée automatiquement - le réglage modifié arrêtera de clignoter.

Le programme poursuit automatiquement son cours.

Pour changer les paramètres d'un programme en cours ou d'un délai, vous pouvez également :

- Appuyer sur Départ/Pause pour mettre le programme en cours sur pause
- Modifier vos réglages
- Appuyer sur Départ/Pause à nouveau pour poursuivre le programme.

7. REMISE À ZÉRO D'UN PROGRAMME EN COURS AU BESOIN



- Appuyez et maintenez le bouton Marche/Arrêt jusqu'à ce que l'écran indique que le programme est annulé.

8. EXTINCTION DU SÈCHE-LINGE APRÈS LA FIN DU PROGRAMME



- L'écran indique que le cycle est terminé. Appuyez sur Marche/arrêt pour éteindre le sèche-linge. Ouvrez la porte et sortez le linge.
- Le sèche-linge s'éteindra automatiquement environ un quart d'heure après la fin du programme pour économiser de l'énergie.
- S'il n'est pas arrêté tout de suite après la fin du programme, le sèche-linge fera tourner le linge pendant environ 10 minutes, pour éviter le froissement. L'écran présente une animation.

9. VIDER LE RÉSERVOIR D'EAU / NETTOYER LE FILTRE DE PORTE / NETTOYER LE FILTRE INFÉRIEUR

- Consultez la section ENTRETIEN.

TABLEAU DES PROGRAMMES

Programme	Symboles d'entretien	Charge max. (kg)	Sélectionnable directement			Sélectionnable avec la touche options			Boule de rafraîchissement	
			Niveau de séchage	Option vapeur	Temps de séchage	Soins fraîcheur	Délicat	Rapide		
ÉCO COTON			max		-	-		-	-	-
COTON		max		-	-	-	-	-	-	-
				✓	-	✓	✓	✓	-	-
MIXTE			2,0	-	✓	-	✓	✓	-	-
SYNTHÉTIQUE		3,5		-	-	-	-	-	-	-
				✓	-	✓	✓	-	-	-
DÉLICAT			2,5		-	-	✓	-	-	-
LAINE EXCELLENCE			1,0		-	-	-	-	-	-
JEANS			3,0		-	-	✓	✓	-	-
EXTRA LARGE	XXL		3,0		-	-	✓	-	-	-
RAFRAÎCHIR			max	-	-	✓	✓	-	-	-
RAFR. VAPEUR			1,5	-	-	-	-	-	-	✓
TEMPS DE SÉCHAGE			max	-	-	✓	✓	-	-	-
CHEMISES			2,5		-	-	✓	✓	-	-
SOIE			2,5		-	-	✓	-	-	-
SPORT			2,5		-	-	✓	-	-	-
SERVIETTES			5		-	-	✓	✓	✓	-
EXTÉRIEUR			2		-	-	✓	-	-	-
DOUDOUNES			1,5		-	-	✓	-	-	-
PETITE CHARGE			1,0		-	-	✓	-	-	-

✓ Sélectionnable/option - Non sélectionnable/applicable

TRUCS ET ASTUCES

Respectez les étiquettes d'entretien de votre linge ; assurez-vous qu'il peut passer au sèche-linge.

ÉTIQUETTES D'ENTRETIEN POUR LE SÉCHAGE

Les points indiquent la température pour sécher le linge



Température normale



Température réduite



Pas de séchage en tambour

PROGRAMMES

Assurez-vous que votre linge peut être traité dans un sèche-linge. Consultez les TRUCS ET ASTUCES / étiquettes de soin.

COTON ECO

Pour sécher le linge en coton normalement humide. Programme coton standard, adapté pour sécher du linge en coton normalement humide. Le programme le plus efficace en termes de consommation d'énergie pour sécher le linge en coton. Les valeurs sur l'Étiquette d'énergie sont basées sur ce programme.



COTON

Pour sécher le linge en coton.



MIXTE

Pour sécher le linge mixte constitué de coton, de lin, de fibres artificielles et leurs mélanges.



SYNTHÉTIQUE

Pour sécher le linge en fibres synthétiques.



DÉLICAT

Pour sécher le linge délicate qui a besoin d'un traitement doux.



LAINE EXCELLENCE

Pour sécher les lainages marqués du sigle Woolmark TOTAL EASY CARE WOOL.



JEANS

Pour sécher les jeans et les vêtements en coton réalisés en matériaux semblables aux jeans robustes, comme les pantalons et les vestes.



EXTRA LARGE

Pour sécher les grands éléments de linge, comme les tapis de bains, les couvertures, etc.



VENTILATION

Pour ventiler, rafraîchir et desserrer le linge pendant 30 minutes sans chauffer.



CONSEILS POUR RÉALISER DES ÉCONOMIES

- Afin de réduire le temps de séchage, assurez-vous que le linge est essoré à la vitesse d'essorage maximale du programme de lavage. Cela réduit la teneur en humidité du linge.
- Séchez toujours une pleine charge ; cela optimiser la consommation d'énergie correspondante.

ADAPTATION DU SÈCHE-LINGE À LA CONDUCTIVITÉ DE L'EAU

Les résultats de séchage sont affectés par la conductivité de l'eau utilisée pendant le lavage. Si, en modifiant les niveaux de séchage disponibles (prêt à repasser ; prêt à ranger ; extra sec), vous n'êtes pas satisfait des résultats de séchage finaux, vous pouvez adapter le niveau de conductivité de l'eau. Le sèche-linge est fourni avec le niveau 2 pré-réglé. Choisissez entre le niveau 1 (résultats plus humides) et 5 (résultats plus secs).

Consultez la section OPTIONS, FONCTIONS ET INDICATEURS / Réglages.

RAFFRAÎCHISSEMENT VAPEUR

Pour rafraîchir le linge avec de la vapeur.

Spécifiquement conçue pour rafraîchir et éliminer les odeurs des vêtements propres et secs comme les chemises, les chemisiers, les pantalons en coton, synthétiques et leurs mélanges.

Pour aider à éliminer les odeurs, utilisez la boule rafraîchissante fournie avec votre sèche-linge. Tournez le capuchon pour ouvrir la boule rafraîchissante, remplissez-la d'eau jusqu'à la marque « max », fermez-la et placez-la au centre du linge sec, avec les trous vers le haut. Démarrez le programme. Au lieu d'utiliser la boule rafraîchissante, le linge peut être légèrement humidifié avec une bouteille

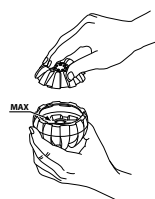

de pulvérisation d'eau avant de le charger dans le tambour.

Pour ce programme, le niveau de séchage « prêt à ranger » est pré-réglé et ne peut pas être modifié.

Une fois que le programme se termine, les vêtements doivent être immédiatement enlevés et placés sur des cintres pour minimiser les plis.

TEMPS DE SÉCHAGE

Programme de séchage à durée limitée. Sélectionnez la durée du programme en utilisant l'option Temps de séchage.

Pour tous les tissus adaptés au séchage en sèche-linge. Adapté pour ajouter une courte phase de séchage supplémentaire après la fin du programme.

Voir OPTIONS, FONCTIONS ET INDICATEURS / option temps de séchage pour plus d'informations.

PROGRAMMES SPÉCIAUX

Pour régler un des programmes suivants, sélectionnez et confirmez la position des programmes spéciaux. Puis, tournez le bouton pour sélectionner un des programmes suivants : l'afficheur indique le nom du programme. Appuyez sur le bouton pour confirmer le programme souhaité.

Chemises

Séchez lentement les chemises et chemisiers en coton, synthétiques ou leurs mélanges.

Serviettes

Pour sécher le linge robuste en coton, comme les serviettes de toilettes.

Soie

Séchage doux des vêtements en soie.

Sport

Pour sécher les vêtements de sports en synthétique ou coton.

Extérieur

Pour sécher les vêtements d'extérieur qui peuvent être traités en sèche-linge.

Doudounes

Pour sécher de gros éléments comme des doudounes.

Mini-charge

Séchage économique de petites charges de linge.

OPTIONS, FONCTIONS ET INDICATEURS

Toutes les options ne peuvent pas se combiner ; l'option non-combinable s'éteint automatiquement.

OPTIONS directement sélectionnables en appuyant sur la touche respective :

Option Vapeur

Minimise le froissement des vêtements en coton, synthétiques et leurs mélanges en ajoutant une phase d'humidification à la fin du cycle de séchage.

Utilisez l'option avec de petites charges uniquement, déchargez les vêtements du sèche-linge immédiatement après la fin du programme et mettez-les sur des cintres.

Le niveau d'humidité s'ajuste automatiquement à « prêt à ranger » et ne peut pas être modifié avec cette option.



Temps de séchage

Pour ajuster le temps de séchage, si le programme Temps de séchage ou Ventilation a été choisi.

Appuyez sur le bouton ; le témoin s'allume, et le symbole du temps de séchage sur l'écran s'allume. Tournez le bouton pour sélectionner le temps de séchage souhaité jusqu'à un maximum de 180 minutes, puis appuyez sur le bouton pour confirmer.



Niveau de séchage

Pour sélectionner le niveau de séchage souhaité pour la charge de linge.

Appuyez sur le bouton jusqu'à ce qu'il s'allume. Tournez le bouton pour sélectionner le niveau de séchage souhaité ; choisissez entre



prêt à repasser (adapté pour un repassage après le cycle de séchage, donc encore légèrement humide)



prêt à ranger (suffisamment sec pour être rangé dans l'armoire à la fin du cycle de séchage)



extra-sec (niveau de séchage maximum)

et confirmez en appuyant sur le bouton.

OPTIONS qui peuvent être sélectionnées avec le bouton Options



Soins fraîcheur

Aide à maintenir votre linge frais si vous ne pouvez le décharger immédiatement après le programme.

Le sèche-linge commence à faire tourner le linge périodiquement



quelques minutes après la fin du programme. Cette rotation dure environ 12 heures après la fin du programme. Vous pouvez l'arrêter à tout moment en éteignant le sèche-linge avec le bouton Marche/Arrêt.

Délicat

Permet un traitement plus doux du linge en réduisant la température de séchage.



Rapide

Permet un séchage plus rapide.



FONCTIONS :

Réglages

Les réglages suivants peuvent être modifiés / sélectionnés :

- Affichage de la langue / Tonalité des touches / Alerte de fin de cycle / Contraste de l'écran / Conductivité de l'eau (= adaptation à la conductivité de l'eau utilisée pour le lavage ; réglable de 1 = résultat plus humide, à 5 = résultat plus sec) / Rappel du dernier cycle utilisé (s'il est réglé sur « Off », Éco Coton est le programme par défaut qui est choisi lors de l'allumage du sèche-linge) / mode Éco (fonction d'extinction automatique après la fin du programme) / Retour aux réglages d'usine.
- Appuyez sur la touche Réglages et maintenez-la enfoncée pendant au moins 3 secondes.
- Tournez le bouton pour sélectionner le réglage que vous voulez modifier; confirmez en appuyant sur le bouton.
- Tournez le bouton pour ajuster le réglage; confirmez en appuyant sur le bouton.
- Pour sortir du mode « Réglage », tournez le bouton jusqu'à ce que l'afficheur indique que vous êtes sortis - confirmez ensuite en appuyant sur le bouton. Ou alternativement, appuyez sur le bouton Réglages.



Verrouillage

Pour verrouiller les touches et le bouton du panneau de commande contre les opérations involontaires.

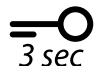

Pour verrouiller les touches :

- Le sèche-linge doit être allumé.
- Appuyez sur le bouton Verrouillage et maintenez-le enfoncé jusqu'à ce que le bouton s'allume. Le bouton et les touches sont à présent verrouillés.



Seul le bouton Marche/arrêt fonctionne

Si vous éteignez et rallumez le sèche-linge, le verrouillage reste actif jusqu'à ce que vous le déverrouilliez.

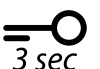

Pour déverrouiller les touches :

- Appuyez sur le bouton Verrouillage et maintenez-le enfoncé jusqu'à ce que le bouton s'éteigne.

Arrêt court

Permet d'avoir le linge prêt à un temps spécifique en différant le démarrage jusqu'à la fin du programme.

Choisissez un délai jusqu'à 23 heures.

- Sélectionnez le programme et les options souhaités.
- Appuyez la touche « Terminé dans » - le symbole sur la touche s'illumine.
- Tournez le bouton pour sélectionner un délai ne dépassant pas 23 heures. Appuyez sur le bouton pour confirmer le délai.
- Appuyez sur « Départ / Pause » - le décompte pour le délai démarre. L'écran indique que la fonction Arrêt court est active.
- Le programme démarre automatiquement, à temps pour se terminer à la fin du délai. Lorsque le programme démarre, le délai, visible sur l'afficheur, est remplacé par le temps qui reste au programme.

Pour annuler le délai

- appuyez sur « Départ/Pause » pour annuler le délai. Pour démarrer le programme choisi immédiatement, appuyez à nouveau sur « Départ/Pause ».
- ou appuyez sur « Marche/Arrêt » pour annuler le réglage du programme.

**VOYANTS****Panne**

En cas de panne, consultez la section DÉPANNAGE dans le GUIDE D'UTILISATION.

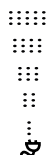
**Contrôle de l'énergie**

Informe de la consommation d'énergie du programme réglé. Moins le voyant s'allume, le plus économique est votre programme.

NETTOYAGE ET ENTRETIEN

Éteignez et débranchez le sèche-linge avant d'effectuer une quelconque opération de nettoyage et d'entretien.

Attention, l'eau dans le réservoir d'eau peut être encore chaude.

- **Videz le réservoir d'eau après chaque cycle de lavage**

Tenez la poignée et tirez précautionneusement le réservoir d'eau. Maintenez le réservoir d'eau plein des deux mains. Videz l'eau et insérez le récipient en le remettant en place. Assurez-vous qu'il soit correctement inséré.

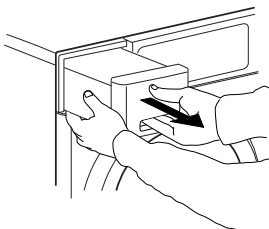

- **Nettoyez le filtre de porte après chaque cycle de lavage**

Ouvrez la porte et enlevez le filtre de porte en le tirant vers le haut.

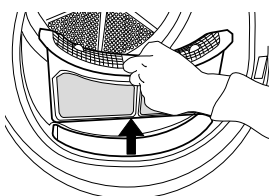

Appuyez sur le bouton pour ouvrir le filtre de porte. Enlevez les peluches à l'intérieur. Fermez le filtre et réinsérez-le dans la bonne direction, de sorte qu'il soit totalement intégré dans la chambre du filtre.

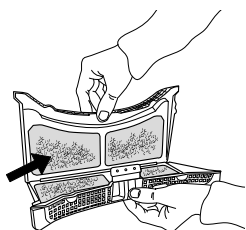

- **Nettoyez le filtre inférieur tous les cinq cycles de lavage**

Ouvrez le volet inférieur. Tenez la poignée et tirez le filtre inférieur.

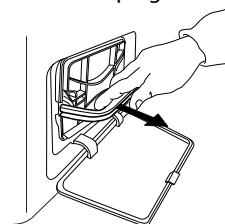

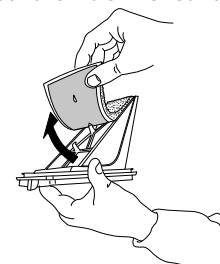

Enlevez la mousse du filtre inférieur, pour le nettoyer. Nettoyez la mousse du filtre et le filtre à la main ou sous l'eau courante. Ne lavez pas la mousse du filtre dans la machine à laver. Essorez la mousse du filtre. Ne l'insérez pas dans le filtre inférieur trop humide.



Fixez la mousse de filtre sur le filtre inférieur. Nettoyez la chambre du filtre du sèche-linge avec un chiffon humide ou minutieusement avec un aspirateur. Réinsérez le filtre inférieur. Refermez la poignée de filtre et fermez le volet inférieur.

DONNÉES SUR LA CONSOMMATION

PROGRAMME	CHARGE (KG)	VITESSE D'ESSORAGE (trs/mn)	HUMIDITÉ (%)	CONSOMMATION D'ÉNERGIE (kWh)	TEMPS DE SÉCHAGE (min)
ÉCO COTON 	8	1 000	60	1,97	169
	4	1 000	60	1,05	99
ÉCO COTON 	8	800	70	2,24	181
	8	1 400	50	1,70	134
COTON PRÊT-À-REPASSER	8	800	70	1,97	157
	8	1 000	60	1,76	133
	8	1 400	50	1,55	124
SYNTHÉTIQUES PRÊTS À RANGER	3,5	1 000	40	0,94	71

*Programmes de référence pour l'étiquette énergétique / Réglementation 392/2012 / EU

Les valeurs sont basées sur le réglage du programme par défaut, avec de l'air propre et un filtre inférieur propre. Pour les tests de consommateurs, le filtre de porte et le filtre inférieur doivent être nettoyés après chaque cycle.

La consommation d'énergie et le temps de séchage peuvent différer des valeurs ci-dessus.

Ils dépendent des conditions de fonctionnement à votre domicile (comme les fluctuations de tension, le mélange de textiles, l'humidité des textiles après essorage, le volume de charge). Les valeurs sont déterminées selon la Norme européenne 61121 et voir le réglage du programme par défaut ; le changement du réglage a également un impact sur les données de consommation.

ENTRETIEN ET NETTOYAGE ET DÉPANNAGE

Consultez le **Guide d'utilisation**

Les **Consignes d'utilisation** peuvent être obtenu comme suit :

- Service Après-vente ; en utilisant le numéro de téléphone dans le livret de garantie
- Téléchargez à partir du site Web de Bauknecht au <http://docs.whirlpool.eu/?brand=BK>



CONTACTER LE SERVICE APRÈS-VENTE

Lorsque vous contactez le service Après-vente, donnez les deux numéros affichés sur l'autocollant de service à l'intérieur de la porte. <http://www.bauknecht.eu>

Le numéro de téléphone se trouve dans le livret de garantie.



W10765708



FRANÇAIS

CONSIGNES D'INSTALLATION, UTILISATION ET SÉCURITÉ



MERCI D'AVOIR ACHETÉ UN PRODUIT BAUKNECHT.

Afin de profiter d'une assistance complète, veuillez enregistrer votre appareil sur www.bauknecht.eu/register

Index

Consignes de sécurité

CONSIGNES DE SÉCURITÉ	5
IMPORTANT DE LIRE ET DE RESPECTER	5
PROTECTION DE L'ENVIRONNEMENT	8
DÉCLARATION DE CONFORMITÉ	9

Consignes d'utilisation

DESCRIPTION DU PRODUIT	10
APPAREIL	10
PANNEAU DE COMMANDE	10
PORTE	11
LUMIÈRE DU TAMBOUR (selon le modèle)	11
ACCESSOIRES DISPONIBLES	11
COMMENT UTILISER L'APPAREIL	12
PREMIÈRE UTILISATION	12
UTILISATION QUOTIDIENNE	13
PROGRAMMES	15
BOULE DE RAFRAÎCHISSEMENT	19
OPTIONS	20
FONCTIONS	21

VOYANTS	23
ÉCONOMIES D'ÉNERGIE	24
ENTRETIEN ET NETTOYAGE	25
VIDANGE DU RÉSERVOIR D'EAU	25
NETTOYAGE DU FILTRE DE PORTE.....	26
NETTOYAGE DU FILTRE DE SOCLE.....	27
NETTOYAGE DE L'EXTÉRIEUR DU SÈCHE-LINGE	29
INVERSION DE LA BUTÉE DE PORTE	30
GUIDE DE DÉPANNAGE & SERVICE APRÈS-VENTE	32
INDICATEUR DE PANNE ET MESSAGES.....	34
TRANSPORT ET MANUTENTION.....	36
SERVICE APRÈS-VENTE	37
Consignes d'installation	38

CONSIGNES DE SÉCURITÉ

IMPORTANT DE LIRE ET DE RESPECTER

Avant d'utiliser le sèche-linge, il convient de lire attentivement les Consignes d'utilisation et sécurité.

Conservez ces instructions à portée de main pour toute consultation ultérieure.

VOTRE SÉCURITÉ ET CELLE DES AUTRES SONT TRÈS IMPORTANTES.

Le présent manuel et le sèche-linge lui-même contiennent des consignes de sécurité importantes, qui doivent être lues et observées à tout moment.



Voici le symbole d'alerte à la sécurité.

Ce symbole vous avertit des risques potentiels de blessures graves ou même de mort qui peuvent survenir pour vous et toute autre personne.

Tous les messages de sécurité suivent le symbole d'alerte sécurité et le mot **DANGER** ou **AVERTISSEMENT**. Ces mots signifient :

⚠ DANGER

Indique une situation dangereuse qui, si elle n'est pas évitée, occasionnera des blessures graves.

⚠ AVERTISSEMENT

Indique une situation dangereuse qui, si elle n'est pas évitée, est susceptible d'entraîner des blessures graves.

Tous les messages relatifs à la sécurité spécifient le danger potentiel présenté et indiquent comment réduire le risque de lésion, de dommage et de choc électrique résultant d'une utilisation incorrecte du sèche-linge. Veuillez observer scrupuleusement les instructions suivantes.

Le non-respect de ces directives peut augmenter les risques.

Le Fabricant décline toute responsabilité en cas de lésion aux personnes ou aux animaux ou de dommages aux biens si ces conseils et précautions ne sont pas respectés.

Les enfants en bas âge (0-3 ans) et les jeunes enfants (3-8 ans) doivent être tenus à l'écart de l'appareil sauf s'ils sont constamment sous supervision.

Les enfants âgés de 8 ans et plus et les personnes présentant des capacités physiques, sensorielles ou mentales réduites ou un manque d'expérience et de connaissances peuvent utiliser le sèche-linge uniquement si elles sont sur-

veillées ou ont reçu des instructions sur l'utilisation en toute sécurité de l'appareil et si elles comprennent les risques impliqués. Les enfants ne doivent pas jouer avec le sèche-linge. Les enfants ne doivent pas nettoyer, ni procéder à l'entretien de l'appareil sans surveillance.

Les articles souillés par des substances comme l'huile de cuisson, l'acétone, l'alcool, l'essence, le kérosène, les détachants, l'essence de térébenthine, la cire, et le décapant pour cire, doivent être lavés à l'eau chaude en augmentant la quantité de détergent avant d'être séchés dans le sèche-linge.

Les articles suivants ne devraient pas être séchés dans le sèche-linge : caoutchouc mousse, bonnets de douche, textiles imperméables, articles dont le revers est caoutchouté, et vêtements ou oreillers dont le rembourrage est en caoutchouc mousse.

Videz les poches d'articles comme les briquets et les allumettes.

N'utilisez pas le sèche-linge si vous avez utilisé des produits chimiques pour nettoyer le linge.

Les articles tachés d'huile peuvent prendre feu spontanément, surtout s'ils sont ex-

posés à une source de chaleur comme à l'intérieur d'un sèche-linge. Les articles deviennent chauds et provoquent une réaction d'oxydation de l'huile. L'oxydation développe de la chaleur. Si la chaleur ne peut être évacuée, les articles deviennent suffisamment chaud pour prendre feu. Empiler ou entreposer des articles tachés d'huile peut empêcher la chaleur de s'évacuer, augmentant ainsi les risques d'incendie.

⚠ AVERTISSEMENT

N'arrêtez jamais un sèche-linge avant la fin du cycle de séchage à moins que tous les articles ne soient retirés rapidement et étalés pour permettre à la chaleur de se dissiper.

La dernière phase du cycle de séchage est sans chaleur (phase de refroidissement) pour s'assurer que le linge reste à une température qui n'endommagera pas le linge.

Si vous désirez superposer le sèche-linge au-dessus du lave-linge, contactez tout d'abord le Service après-vente pour vous assurer que cela est possible. Il est possible de superposer le sèche-linge uniquement s'il est fixé en toute sécurité au lave-linge à l'aide d'un kit de superposition adéquat.

UTILISATION PRÉVUE DU PRODUIT

Ce sèche-linge est conçu uniquement pour un usage domestique. Il est interdit d'en faire un usage professionnel. Le fabricant décline toute res-

ponsabilité suite à une mauvaise utilisation ou un mauvais réglage des commandes.

ATTENTION : Le sèche-linge n'est pas conçu pour fonctionner à l'aide d'une minuterie ou d'un système de télécommande.

N'utilisez pas l'appareil à l'extérieur.

Ne stockez pas de substances explosives ou inflammables comme des aérosols et ne placez pas ou n'utilisez pas d'essence ou d'autres matériaux inflammables dans ou près du sèche-linge : un incendie pourrait se déclencher si le sèche-linge était allumé par inadvertance.

INSTALLATION

L'installation et les réparations doivent être effectuées par un technicien qualifié, conformément aux directives du fabricant et à la réglementation de sécurité locale. Ne procédez à aucune réparation ou à aucun remplacement de pièce sur le sèche-linge autres que ceux spécifiquement indiqués dans le guide d'utilisation.

Les enfants ne doivent pas effectuer d'opérations d'installation. Gardez les enfants éloignés pendant l'installation du sèche-linge. Ne laissez pas les matériels d'emballage (sacs en plastique, pièces en polystyrène, etc.) à la portée des enfants, pendant et après l'installation du sèche-linge.

Utilisez des gants de protection pour le déballage et l'installation de l'appareil.

Après le déballage du sèche-linge, assurez-vous qu'il n'a pas été endommagé pendant le transport. En cas de problème, contactez le détaillant ou le Service après-vente le plus proche.

Le sèche-linge doit être manipulé et installé par deux personnes ou plus.

Gardez les enfants éloignés pendant l'installation du sèche-linge.

Le sèche-linge doit être débranché de l'alimentation électrique avant d'effectuer une quelconque opération d'installation.

Pendant l'installation, assurez-vous que le sèche-linge n'endommage pas le câble électrique.

Activez le sèche-linge uniquement lorsque la procédure d'installation est achevée.

Après l'installation du dispositif, attendez quelques heures avant de le démarrer, afin de l'acclimater aux conditions environnementales de la pièce. N'installez pas votre sécheur à un endroit où il pourrait être exposé à des conditions extrêmes, telles que : mauvaise ventilation, température élevée ou inférieure à 5°C ou supérieure à 35°C.

Le sèche-linge ne doit pas être installé derrière une porte verrouillable, une porte coulissante ou une porte avec une charnière sur le côté opposé à celui du sèche-linge à tambour, limitant ainsi une ouverture complète de la porte du sèche-linge.

Vous devez installer le sèche-

linge en orientant la partie arrière face à un mur ; vous éviterez ainsi de vous blesser en touchant le panneau arrière, qui peut chauffer lors du séchage.

N'installez pas le sèche-linge dans une pièce mal ventilée. Si vous voulez l'installer dans une petite pièce, des toilettes, une salle de bains ou similaire, assurez-vous que la ventilation est bonne (porte ouverte, grille de ventilation ou fente supérieure à 500 cm²).

Lors de l'installation du sèche-linge, assurez-vous que les quatre pieds sont stables et appuient sur le sol, en les réglant comme demandé, et vérifiez que le sèche-linge est parfaitement de niveau en utilisant un niveau à bulle.

Si possible, utilisez un tuyau pour évacuer l'eau directement dans le réseau d'égout domestique. Ceci vous évitera d'avoir à vider le bac de récupération d'eau à la fin de chaque cycle de séchage puisque l'eau de condensation sera automatiquement évacuée.

N'installez pas le sèche-linge sur un tapis épais bouclé.

Si, à cause du manque d'espace, le sèche-linge doit être installé directement près d'une cuisinière à gaz ou à charbon, une plaque d'isolation thermique (85 x 57 cm) doit être installée entre les deux et le côté de la plaque orienté vers la cuisinière doit être recouvert d'une feuille d'aluminium.

Le sèche-linge n'est pas conçu pour être encastré.

Le sèche-linge peut être installé sous un comptoir seulement si la ventilation est adéquate. Installez une grille de ventilation 45 cm X 8 cm au minimum) à l'arrière du comptoir sous lequel le sèche-linge sera installé.

ALIMENTATION ÉLECTRIQUE

Assurez-vous que la tension spécifiée sur l'étiquette signalétique correspond à celle de votre résidence.

Pour que l'installation soit conforme à la réglementation en vigueur en matière de sécurité, un interrupteur omnipolaire avec un intervalle de contact minimum de 3 mm est requis.

Le réglage nécessite que le sèche-linge soit mis à la terre.

Pour les sèche-linges équipés d'une fiche, si la fiche n'est pas adaptée à votre prise de courant, contactez un technicien qualifié.

N'utilisez ni rallonge, ni adaptateurs multiples. Ne branchez pas le sèche-linge à une prise qui peut être actionnée par une commande à distance. Le câble électrique doit être suffisamment long pour brancher le sèche-linge, une fois installé, à l'alimentation principale.

Ne tirez pas sur le câble d'alimentation.

Si le câble électrique est endommagé, il doit être remplacé par un câble identique. Le câble électrique ne doit être remplacé que par un technicien qualifié conformément aux directives du fabricant et aux normes de sécurité en

vigueur. Adressez-vous à un Service Après-vente agréé.

N'utilisez pas ce sèche-linge s'il présente des câbles ou prises endommagés, s'il ne fonctionne pas correctement ou s'il a été endommagé ou est tombé. Ne plongez jamais le câble d'alimentation ou la prise dans l'eau. Éloignez le cordon des surfaces chaudes. Une fois l'installation terminée, l'utilisateur ne doit plus pouvoir accéder aux composantes électriques.

Ne touchez pas le sèche-linge si vous êtes mouillé et ne l'utilisez pas si vous êtes pieds nus.

BRANCHEMENT ÉLECTRIQUE POUR LA GRANDE-BRETAGNE ET L'IRLANDE UNIQUEMENT

Remplacement du fusible.

Si le câble d'alimentation de ce sèche-linge est équipé d'une prise à fusible BS 1363A 13amp, pour changer un fusible de ce type, utilisez un fusible agréé A.S.T.A. pour type BS 1362 et procédez comme suit :

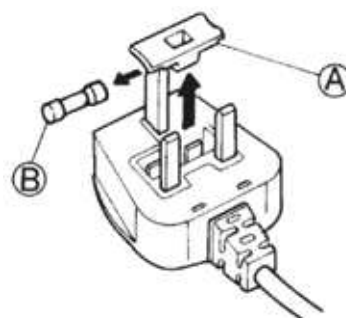

1. Enlevez le couvercle du fusible (A) et le fusible (B).
2. Insérez le fusible de remplacement 13 A dans le couvercle du fusible.
3. Remplacez les deux éléments dans la prise électrique.

Important :

Le couvercle du fusible doit être remis en place chaque fois qu'un fusible est remplacé. En cas de perte, n'utilisez la fiche qu'après avoir remplacé le couvercle manquant.

Le code de couleur ou les mots en relief inscrits en couleur à la base de la fiche permettent d'identifier le couvercle adapté pour votre appareil.

Vous pouvez vous procurer des couvercles de fusible chez le marchand d'équipement électrique le plus proche.

Pour la République d'Irlande uniquement

Généralement, les informations fournies pour la Grande-Bretagne s'appliquent, mais un troisième type de fiche et de prise est également utilisé ; à 2 broches avec mise à la terre latérale.

Prise de courant / fiche (valable pour les deux pays)

Si la fiche de l'appareil ne correspond pas à votre prise de courant, veuillez contacter le Service après-vente pour la marche à suivre. N'essayez pas de remplacer la fiche vous-même. Cette procédure doit être exécutée par un technicien qualifié, conformément aux directives du fabricant et aux normes de sécurité locales en vigueur.

UTILISATION CORRECTE

Ne dépassez pas la charge maximale autorisée. Vérifiez la charge maximale autorisée dans le tableau des programmes.

N'utilisez pas le sèche-linge pour sécher des articles qui

n'ont pas été lavés.

Ne séchez pas le linge plus qu'il n'est nécessaire.

Assurez-vous que la poussière ou les peluches ne s'accumulent pas autour du sèche-linge.

Utilisez les assouplissants et autres produits similaires en vous conformant aux instructions figurant sur l'emballage.

NETTOYAGE ET ENTRETIEN

Le sèche-linge doit être débranché de l'alimentation électrique avant d'effectuer une quelconque opération de nettoyage ou d'entretien.

N'utilisez jamais d'appareil de nettoyage à la vapeur.

PROTECTION DE L'ENVIRONNEMENT

Pour les modèles de sèche-linge avec une technologie de pompe à chaleur :

Ce sèche-linge contient du gaz à effet de serre fluoré (R134a). Le conduit contenant le gaz est hermétiquement fermé.

Le dispositif de commutation électrique a un taux de fuite confirmé à moins de 0,1% par année.

ÉLIMINATION DES MATÉRIAUX D'EMBALLAGE

Les matériaux d'emballage sont entièrement recyclables comme l'indique le symbole de recyclage :



Les différentes parties de l'emballage doivent donc être jetées de manière responsable et en totale conformité avec les réglementations des autorités locales régissant la mise au rebut de déchets.

MISE AU REBUT DES APPAREILS ÉLECTROMÉNAGERS USAGÉS

Lors de la mise au rebut du sèche-linge, il convient de le rendre inutilisable en coupant le câble électrique et en enlevant les portes et les étagères (si elles existent), de sorte que des enfants ne puissent pas grimper à l'intérieur et s'y retrouver piégés.

Ce sèche-linge est fabriqué avec des matériaux recyclables



ou réutilisables. Mettez-le au rebut en vous conformant aux réglementations locales en matière d'élimination des déchets.

Pour plus d'informations sur le traitement, la récupération et le recyclage des appareils électriques ménagers, contactez vos autorités locales compétentes, le service de récupération pour les déchets ménagers ou le magasin où vous avez acheté le sèche-linge.

Ce sèche-linge est marqué conformément à la Directive européenne 2012/19/EU, relative aux déchets d'équipements électriques et électroniques (WEEE).

En s'assurant que l'appareil est mis au rebut correctement, vous pouvez aider à éviter

d'éventuelles conséquences négatives sur l'environnement et la santé humaine, qui pourraient autrement être provoquées par une mise au rebut inappropriée du présent appareil.

Ce symbole



sur le produit ou sur la documentation jointe indique qu'il ne doit pas être traité comme un déchet domestique, mais doit être remis à un centre de collecte spécialisé pour le recyclage des appareils électriques et électroniques.

CONSEILS POUR ÉCONOMISER L'ÉNERGIE

Séchez toujours une pleine charge, en fonction du type de textiles et du programme/ temps de séchage. Pour plus d'informations, consultez le tableau des programmes.

Utilisez toujours la vitesse d'essorage maximale autorisée de votre lave-linge, car un essorage mécanique consomme moins d'énergie. Vous économiserez du temps et de l'énergie lors du cycle de séchage.

Sélectionnez toujours un programme ou un temps de séchage adapté à la charge afin d'obtenir les résultats souhaités.

Sélectionnez l'option « Délicat » uniquement pour les petites charges.

Séchez le coton en mettant ensemble, par exemple, les articles prêt à repasser et prêt à ranger. Commencez avec le programme Prêt à repasser en réglant la durée du cycle, enlevez le linge à repasser à la fin du cycle et séchez le reste du linge en utilisant le programme Prêt à ranger.

DÉCLARATION DE CONFORMITÉ

Ce sèche-linge a été conçu, construit et distribué conformément aux conditions requises de sécurité des Directives européennes :

- Directive « Basse Tension » 2006/95/CE
- Directive de Compatibilité électromagnétique 2004/108/EC.

DESCRIPTION DU PRODUIT

APPAREIL

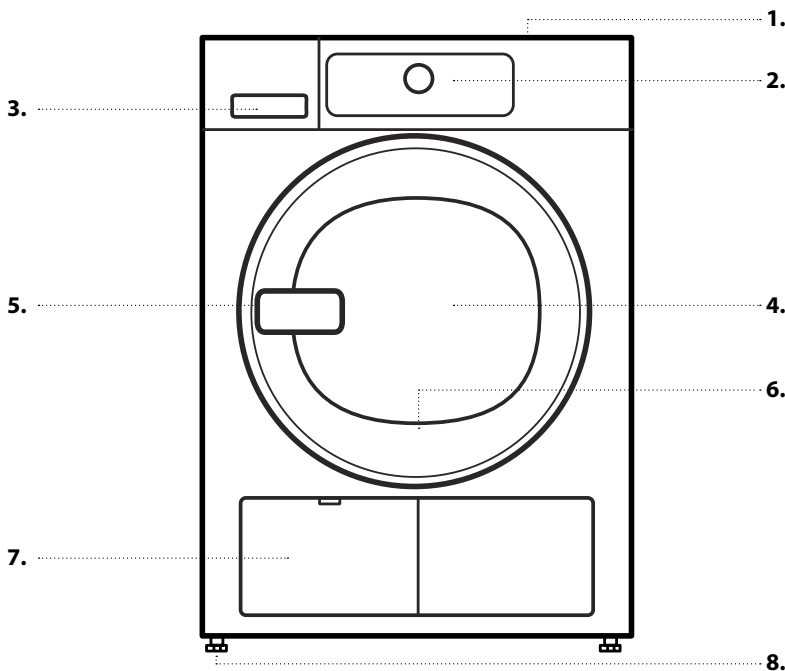

1. Plan de travail
2. PANNEAU DE COMMANDE
3. Réservoir d'eau
4. Porte
5. Poignée de porte
6. Filtre de porte (derrière la porte)
7. Plinthe
8. Supports réglables (4)

PANNEAU DE COMMANDE

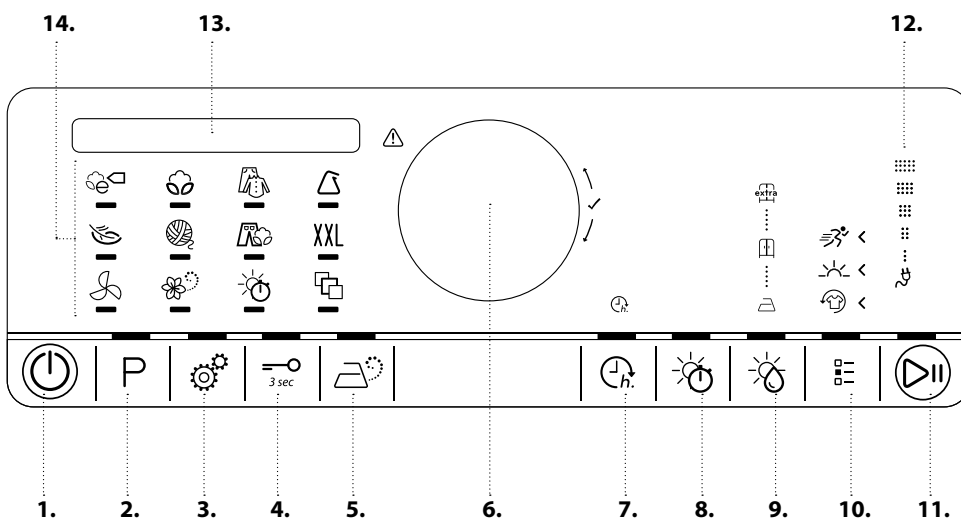

1. Bouton Marche/Arrêt (Remise à zéro en cas de pression prolongée)
2. Touche Programme
3. Touche Réglages
4. Touche Key Lock (Blocage touches)
5. Bouton de rafraîchissement à vapeur
6. Bouton (Tourner pour sélectionner / Appuyer pour confirmer)
7. Touche Prêt dans
8. Bouton Temps de Séchage / Air froid
9. Bouton de niveau de séchage
10. Bouton Options
11. Touche Départ / Pause
12. Écran Eco
13. Afficheur
14. Espace programmes

PORTE

Pour ouvrir la porte, tirez sur la poignée.

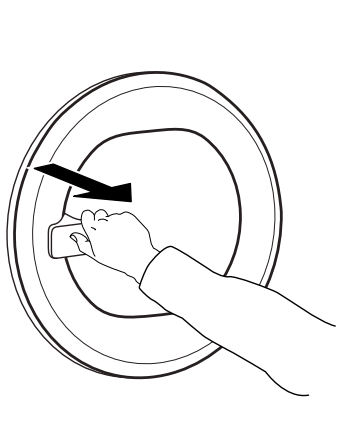

Pour fermer la porte, tenez la poignée et poussez-la jusqu'à ce qu'elle s'enclenche.

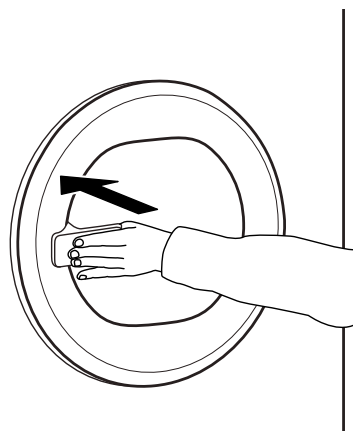

Si vous interrompez un programme en cours en ouvrant la porte, le programme se réinitialisera si la porte du sèche-linge n'est pas refermée dans un délai d'une minute.

LUMIÈRE DU TAMBOUR (selon le modèle)

- Pendant la sélection du programme : la lumière s'allume pour le chargement du linge
- Après le démarrage du programme : la lumière s'atténue en s'allumant et s'éteignant pendant que la charge de linge est détectée.
- À la fin du programme, quand vous ouvrez la

porte, la lumière s'allume un certain temps pour vous permettre de décharger le linge. Elle s'éteint de nouveau pour économiser de l'énergie ; appuyez n'importe quelle touche pour qu'elle s'illumine de nouveau.

ACCESSOIRES DISPONIBLES

Contactez notre Services après-vente pour vérifier si l'accessoire suivant est disponible pour votre modèle de sèche-linge.

KIT POUR SUPERPOSER

grâce auquel votre sècheuse peut être installée au-dessus du lave-linge pour économiser de l'espace et pour faciliter le chargement et déchargement de la sècheuse dans cette position plus élevée.

COMMENT UTILISER L'APPAREIL

PREMIÈRE UTILISATION

1. LORS DE L'ALLUMAGE DU SÈCHE-LINGE POUR LA PREMIÈRE FOIS, IL VOUS SERA DEMANDÉ DE :

Régler la langue souhaitée

Tournez le bouton jusqu'à ce que la langue souhaitée apparaisse à l'écran.

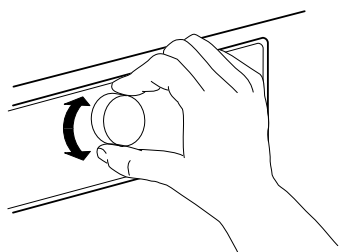

Confirmez la langue indiquée en appuyant sur le bouton.

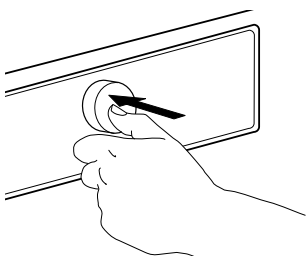

Adapter la valeur à la conductivité de l'eau locale

Les résultats de séchage sont affectés par la conductivité de l'eau utilisée pendant le lavage. Si, en modifiant les niveaux de séchage disponibles (prêt à repasser ; prêt à ranger ; extra sec), vous n'êtes pas satisfait des résultats de séchage finaux, vous pouvez adapter le niveau de conductivité de l'eau.

Le sèche-linge est fourni avec le niveau 2 pré réglé. Choisissez entre le niveau 1 (résultats plus humides) et 5 (résultats plus secs) en tournant le bouton. Confirmez en appuyant sur le bouton.

Régler le sèche-linge pour rappeler le dernier programme utilisé ou non

Tournez le bouton pour sélectionner un des réglages suivants

Marche : le sèche-linge rappelle le programme que vous utilisiez lorsque vous avez allumé l'appareil pour la dernière fois

Arrêt : Le programme Coton Eco est sélectionné par défaut lors de l'allumage de l'appareil.

Confirmez en appuyant sur le bouton.

Ces réglages peuvent être modifiés ultérieurement, si nécessaire. Consultez la section OPTIONS, FONCTIONS ET INDICATEURS / Réglages.

2. VÉRIFIER LE RÉSERVOIR D'EAU

Assurez-vous que le réservoir d'eau est correctement inséré

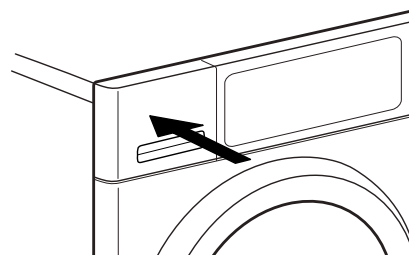

3. VÉRIFIEZ LE TUYAU DE VIDANGE

Assurez-vous que le tuyau de vidange à l'arrière du sèche-linge est fixé, soit au réservoir d'eau du sèche-linge ou à votre système d'égout domestique (voir CONSIGNES D'INSTALLATION).

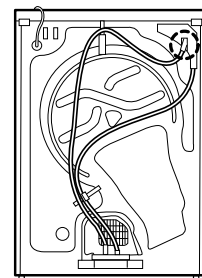

UTILISATION QUOTIDIENNE

⚠ AVERTISSEMENT

Assurez-vous qu'il ne reste ni briquet, ni allumettes dans le linge.

Assurez-vous que le linge n'est pas imbibé de liquides inflammables.

1. CHARGEZ LE LINGE

Respectez les étiquettes d'entretien de votre linge ; assurez-vous qu'il peut passer au sèche-linge.

ÉTIQUETTES D'ENTRETIEN POUR LE SÉCHAGE

Les points indiquent le degré de température pour le séchage du linge.

 Température normale

 Température réduite

 Pas de séchage en tambour

Ouvrez la porte et chargez le linge. Observez les tailles de chargement maximales indiquées dans la section Programmes.



2. FERMEZ LA PORTE

Veillez à ce qu'aucun linge ne reste coincé entre la porte et le filtre de porte.

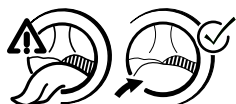

Fermez la porte et assurez-vous qu'elle s'enclenche.

⏻ 3. ALLUMAGE DU SÈCHE-LINGE

Appuyez sur le *Bouton Marche/Arrêt* « jusqu'à ce que le bouton du programme s'allume. Une animation se produit, ainsi qu'un son. Après quoi, le sèche-linge est prêt à fonctionner.

4. RÉGLEZ LE PROGRAMME SOUHAITÉ

MODE GUIDÉ – le témoin du bouton vous guidera pour régler votre programme dans l'ordre suivant : sélection du programme / temps de séchage (UNIQUEMENT si le *programme Temps séchage* ou *Air Froid* est choisi) / niveau de

séchage (uniquement s'il est sélectionnable/ajustable) / options. Dès la confirmation d'une sélection par la pression sur le bouton, le voyant passe à la phase suivante.

P Sélectionner un programme :

Assurez-vous que le *Bouton Programme* « s'allume.

Tournez le bouton pour sélectionner le programme souhaité. Le voyant en regard du programme sélectionné s'allume.

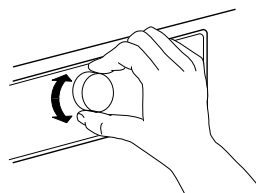

Appuyez sur le bouton pour confirmer le programme souhaité.

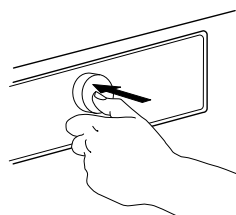

Cette position de programme offre un choix de programmes spéciaux, que vous pouvez sélectionner en tournant le bouton ; le programme sélectionné apparaît à l'écran. Puis, appuyez sur le bouton pour confirmer le programme souhaité.

Vous trouverez d'informations concernant des programmes dans la section **PROGRAMMES, OPTIONS ET INDICATEURS**.



Sélectionner le temps de séchage, si nécessaire

Uniquement si vous avez choisi un programme *Temps séchage* ou *Air Froid* «, vous pouvez régler le temps de séchage souhaité d'un minimum de 10 minutes à un maximum de 180 minutes (trois heures).

Assurez-vous que le bouton *Temps séchage* est allumé.

Tournez le bouton pour sélectionner le temps de séchage/ventilation souhaité. Confirmez en appuyant sur le bouton.



Régler le niveau de séchage, si nécessaire

Si vous souhaitez changer le niveau de séchage, assurez-vous que le *bouton de niveau de séchage* « s'allume.

Tournez le bouton pour choisir le niveau de séchage souhaité, après quoi appuyez sur le bouton pour confirmer.



Sélectionner des options au besoin

Si vous souhaitez sélectionner des options additionnelles, assurez-vous que le *bouton Options* « s'allume. Les options qui peuvent être sélectionnées pour votre programme sont indiquées par une flèche éclairée.

Tournez le bouton pour sélectionner les options souhaitées. Le symbole de l'option sélectionnée clignote. Appuyez sur le bouton pour la confirmer.

Certaines options/fonctions peuvent être sélectionnées en appuyant directement sur le bouton.



Consultez la section **OPTIONS, FONCTIONS ET VOYANTS** pour davantage d'informations.

MODE INDIVIDUEL

Après avoir allumé le sèche-linge, vous n'êtes pas tenu de suivre le **MODE GUIDÉ**.

Vous êtes libre de choisir l'ordre de réglage du programme. Pour effectuer un réglage, appuyez d'abord sur la touche appropriée puis tournez le bouton pour sélectionner avant de l'enfoncer pour confirmer.

La variété des options et des niveaux de séchage dépend du programme choisi. Il est donc recommandé de commencer le réglage par la sélection du programme.



5. DÉMARRER LE PROGRAMME

Appuyez sur le bouton *Départ/Pause* « et maintenez-le enfoncé jusqu'à ce que le témoin s'allume fixement ; le programme démarre.

La durée peut être recalculée et adaptée en cours de programme.

Pendant ces phases, une animation se produit sur l'écran.

6. MODIFIER AU BESOIN LES RÉGLAGES D'UN PROGRAMME EN COURS

Vous pouvez encore changer certains paramètres après le démarrage d'un programme :

- Ajustez le temps de séchage (uniquement si le programme *Temps de séchage* ou *Air froid* est choisi)
- Ajuster ou annuler *Prêt dans*, si un départ différé a été choisi et démarré
- Ajoutez ou annulez une option, à condition que la progression du programme le permette toujours.

Appuyer sur le bouton correspondant. Le réglage choisi clignotera pendant quelques secondes.

Pendant le clignotement, vous pouvez modifier le réglage en tournant le bouton. Si la valeur ou le réglage arrête de clignoter, appuyez à nouveau sur le bouton.

Appuyez sur le bouton pour confirmer. Si vous ne confirmez pas, la modification sera confirmée automatiquement - le réglage modifié arrêtera de clignoter. Le programme poursuit automatiquement son cours.

Pour changer les paramètres d'un programme en cours ou d'un délai, vous pouvez également :

- appuyer sur le bouton *Départ/Pause* pour mettre le programme en cours sur pause
- changer vos réglages
- appuyer sur le bouton *Départ/Pause* pour poursuivre le programme.



7. ANNULER UN PROGRAMME EN COURS, SI NÉCESSAIRE

Appuyez sur le *bouton Marche/arrêt* et maintenez-le enfoncé « jusqu'à ce que l'écran indique que le programme est annulé.

⚠ AVERTISSEMENT

Après avoir annulé un programme en cours, enlevez rapidement tous les articles et étalez-les en dehors afin de dissiper la chaleur.

8. EXTINCTION DU SÈCHE-LINGE APRÈS LA FIN DU PROGRAMME

L'écran indique que le cycle est terminé. Appuyez sur le bouton *Marche/arrêt* « pour éteindre le sèche-linge. Ouvrez la porte et sortez le linge.

Le sèche-linge s'éteint automatiquement en environ un quart d'heure après la fin du programme pour économiser de l'énergie.

S'il n'est pas arrêté tout de suite après la fin du programme, le sèche-linge fera tourner le linge

pendant environ 10 minutes, pour éviter le froissement. L'écran présente une animation.

9. VIDER LE RÉSERVOIR D'EAU / LAVER FILTRE PORTE / LAVER FILTRE INFÉRIEUR

Vider

- le réservoir d'eau après chaque programme
 - le filtre de porte après chaque programme
 - le filtre de socle tous les cinq programmes.
- Consultez la section **SOIN ET MAINTENANCE**





PROGRAMMES

Les points indiquent le degré de température pour le séchage du linge.











 Température normale









 Température réduite

 Pas de séchage en tambour

PROGRAMME	Genre de lavage et recommandations	Étiquettes d'entretien	Réglementations
COTON ECO 	Programme coton standard, idéal pour sécher le linge en coton normalement humide. Le programme le plus efficace en termes de consommation d'énergie pour sécher le linge en coton. Les valeurs sur l'Étiquette énergétique sont basées sur ce programme.		CHARGE MAXIMALE (KG): max DURÉE DU PROGRAMME PAR DÉFAUT (H) : 1:40 OPTIONS SÉLECTIONNABLES : Fraîcheur tambour
COTON 	Pour sécher le linge en coton.		CHARGE MAXIMALE (KG): max DURÉE DU PROGRAMME PAR DÉFAUT (H) : 1:55 OPTIONS SÉLECTIONNABLES : Option Vapeur, niveau de séchage, Fraîcheur tambour, Délicat, Rapide

PROGRAMME	Genre de lavage et recommandations	Étiquettes d'entretien	Réglementations
MIXTE 	Pour sécher le linge mixte constitué de coton, de lin, de fibres artificielles et leurs mélanges.		CHARGE MAXIMALE (KG): 2,0 DURÉE DU PROGRAMME PAR DÉFAUT (H) : 1:00 OPTIONS SÉLECTIONNABLES : Option Vapeur, Fraîcheur tambour, Délicat
SYNTHÉTIQUES 	Pour sécher le linge en fibres synthétiques.		CHARGE MAXIMALE (KG): 3,5 DURÉE DU PROGRAMME PAR DÉFAUT (H) : 1:00 OPTIONS SÉLECTIONNABLES : Option vapeur, Niveau de séchage, Fraîcheur tambour, Délicat
DÉLICAT 	Pour sécher le linge délicate qui a besoin d'un traitement doux.		CHARGE MAXIMALE (KG): 2,5 DURÉE DU PROGRAMME PAR DÉFAUT (H) : 1:00 OPTIONS SÉLECTIONNABLES : Fraîcheur tambour
LAINE 	Pour sécher les lainages marqués du sigle Woolmark TOTAL EASY CARE WOOL.		CHARGE MAXIMALE (KG): 1,0 DURÉE DU PROGRAMME PAR DÉFAUT (H) : 1:00 OPTIONS SÉLECTIONNABLES : : ---
JEANS 	Pour sécher les jeans et les vêtements en coton réalisés en matériaux semblables aux jeans robustes, comme les pantalons et les vestes.		CHARGE MAXIMALE (KG): 3,0 DURÉE DU PROGRAMME PAR DÉFAUT (H) : 1:30 OPTIONS SÉLECTIONNABLES : Fraîcheur Tambour, Délicat
XXL XXL	Pour sécher les grands éléments de linge, comme les tapis de bains, les couvertures, etc.		CHARGE MAXIMALE (KG): 3,0 DURÉE DU PROGRAMME PAR DÉFAUT (H) : 2:00 OPTIONS SÉLECTIONNABLES : Fraîcheur tambour
AIR FROID 	Pour ventiler, rafraîchir et desserrer le linge pendant 30 minutes sans chauffer.	 	CHARGE MAXIMALE (KG): max DURÉE DU PROGRAMME PAR DÉFAUT (H) : 0:15 OPTIONS SÉLECTIONNABLES : Temps de séchage, Fraîcheur tambour

PROGRAMME	<i>Genre de lavage et recommandations</i>	<i>Étiquettes d'entretien</i>	<i>Réglémentations</i>
RAFRAÎCHIR 	<p>Pour rafraîchir le linge avec de la vapeur. Spécifiquement conçu pour rafraîchir et éliminer les odeurs du séchage et nettoyer les vêtements tels que les chemises, les chemisiers, les pantalons en coton, synthétiques et leurs mélanges. Pour aider à éliminer les odeurs, utilisez la boule de rafraîchissement (voir la section séparée BOULE DE RAFRAÎCHISSEMENT). Une fois que le programme se termine, les vêtements doivent être immédiatement enlevés et placés sur des cintres pour minimiser les plis.</p>		CHARGE MAXIMALE (KG): 1,5 DURÉE DU PROGRAMME PAR DÉFAUT (H) : 0:30 OPTIONS SÉLECTIONNABLES : ---
TEMPS SÉCHAGE 	<p>Programme de séchage à durée limitée. Sélectionnez la durée du programme en utilisant l'option Temps de séchage. Pour tous les tissus adaptés au séchage en sèche-linge. Adapté pour ajouter une courte phase de séchage supplémentaire après la fin du programme. Consultez les OPTIONS, FONCTIONS ET INDICATEURS / option temps de séchage pour plus d'informations.</p>		CHARGE MAXIMALE (KG): max DURÉE DU PROGRAMME PAR DÉFAUT (H) : 0:10 OPTIONS SÉLECTIONNABLES : Temps de séchage, Fraîcheur tambour
CHEMISES 	<p>Séchez lentement les chemises et chemisiers en coton, synthétiques ou leurs mélanges.</p>		CHARGE MAXIMALE (KG): 2,5 DURÉE DU PROGRAMME PAR DÉFAUT (H) : 1:00 OPTIONS SÉLECTIONNABLES : Fraîcheur Tambour, Délicat
SOIE 	<p>Séchage doux des vêtements en soie.</p>		CHARGE MAXIMALE (KG): 2,5 DURÉE DU PROGRAMME PAR DÉFAUT (H) : 0:50 OPTIONS SÉLECTIONNABLES : Fraîcheur tambour
SPORT 	<p>Pour sécher les vêtements de sports en synthétique ou coton.</p>		CHARGE MAXIMALE (KG): 2,5 DURÉE DU PROGRAMME PAR DÉFAUT (H) : 1:10 OPTIONS SÉLECTIONNABLES : Fraîcheur tambour

PROGRAMME	Genre de lavage et recommandations	Étiquettes d'entretien	Réglementations
SERVIETTES 	Pour sécher le linge robuste en coton, comme les serviettes de toilettes.		CHARGE MAXIMALE (KG): 5,0 DURÉE DU PROGRAMME PAR DÉFAUT (H) : 1:40 OPTIONS SÉLECTIONNABLES : Fraîcheur Tambour, Délicat, Rapide
EXTÉRIEUR 	Pour sécher les vêtements d'extérieur qui peuvent être traités dans un sèche-linge.		CHARGE MAXIMALE (KG): 2,0 DURÉE DU PROGRAMME PAR DÉFAUT (H) : 1:00 OPTIONS SÉLECTIONNABLES : Fraîcheur tambour
DOUDOUNES 	Pour sécher de gros éléments comme des doudounes.		CHARGE MAXIMALE (KG): 1,5 DURÉE DU PROGRAMME PAR DÉFAUT (H) : 1:30 OPTIONS SÉLECTIONNABLES : Fraîcheur tambour
PETITE CHARGE 	Séchage économique de petites charges de linge.	 	CHARGE MAXIMALE (KG): 1,0 DURÉE DU PROGRAMME PAR DÉFAUT (H) : 0:50 OPTIONS SÉLECTIONNABLES : Fraîcheur tambour

max = capacité maximale du sèche-linge

Les durées de programme indiquées dans le tableau sont des valeurs par défaut. La durée du programme dépend essentiellement du niveau d'humidité du linge et du volume de la charge de linge. C'est pourquoi la durée réelle du programme peut être différente des valeurs indiquées.

BOULE DE RAFRAÎCHISSEMENT

Cet accessoire est conçu pour être utilisé :

Avec de l'eau : dans le programme « Rafraîchir », pour fournir l'humidité nécessaire

UTILISATION AVEC LE PROGRAMME « RAFRAÎCHIR » :

1. Tournez le capuchon pour ouvrir la boule de rafraîchissement.

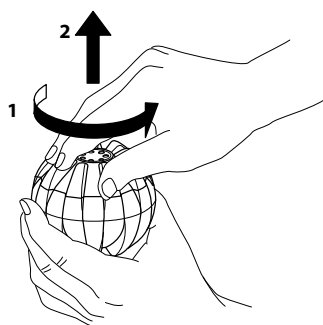

2. Remplissez-la d'eau jusqu'au repère « max » et refermez-la.

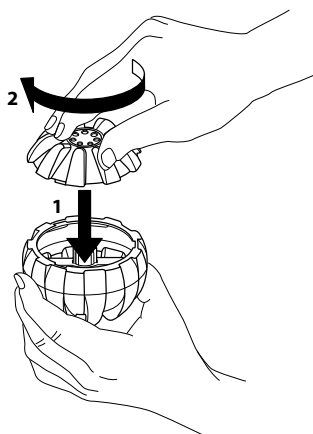
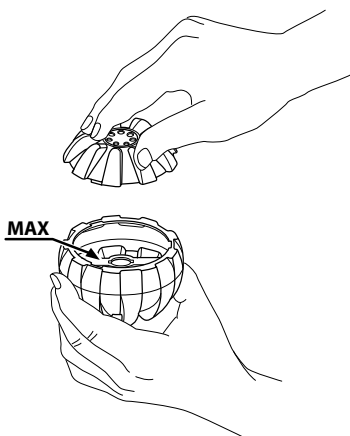

3. Placez-la au centre du linge sec, avec les trous vers le haut. Puis démarrez le programme.

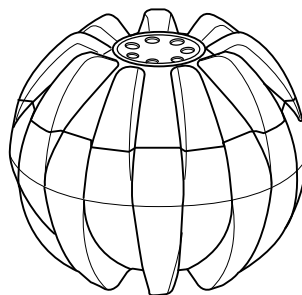

Au lieu d'utiliser la boule de rafraîchissement, le linge peut être légèrement humidifié avec un pulvérisateur d'eau avant de le charger dans le tambour.

La boule de rafraîchissement est un composant consommable. Si elle présente des traces d'usure ou de dommage au fil du temps, une pièce de rechange peut être obtenue auprès de notre Service après-vente.

OPTIONS

OPTIONS DIRECTEMENT SÉLECTIONNABLES EN APPUYANT SUR LA TOUCHE RELATIVE

OPTION VAPEUR



Minimise le froissement des vêtements en coton, synthétiques et leurs mélanges en ajoutant une phase d'humidification à la fin du cycle de séchage.

Utilisez l'option avec de petites charges uniquement, déchargez les vêtements

du sèche-linge immédiatement après la fin du programme et mettez-les sur des cintres.

Le niveau d'humidité s'ajuste automatiquement à « prêt à ranger » et ne peut pas être modifié avec cette option.

OPTION TEMPS DE SÉCHAGE



Pour ajuster le temps de séchage, si le programme Temps de séchage ou Air Froid a été choisi.

Appuyez sur le bouton ; le témoin s'allume et le temps de séchage qui a été utilisé en dernier s'affiche sur

l'écran.

Tournez le bouton pour choisir le temps de séchage souhaité d'un minimum de 10 minutes jusqu'à un maximum de 180 minutes, après quoi, appuyez sur le bouton pour confirmer.

NIVEAU DE SÉCHAGE





Pour sélectionner le niveau de séchage souhaité pour la charge de linge.

Appuyez sur le bouton ; le témoin s'allume. Tournez le bouton pour choisir le niveau de séchage souhaité.

choisissez entre :

 *Prêt à repasser* (adapté pour un repassage après le cycle de séchage, donc encore légèrement humide)

 *Prêt à ranger* (suffisamment sec pour être rangé dans l'armoire à la fin du cycle de séchage)

 *Extra sec* (niveau de séchage maximum) et confirmez en appuyant sur le bouton.

Le niveau de séchage est réglable dans les programmes Coton et Synthétique.

OPTIONS SÉLECTIONNABLES AVEC LE BOUTON OPTIONS



FRAÎCHEUR TAMBOUR



Aide à éviter le froissement si vous ne pouvez pas décharger le linge rapidement après la fin du programme.

Le sèche-linge commence à faire tourner le linge périodiquement quelques minutes après la fin du

programme. Cette rotation dure environ 12 heures après la fin du programme.

Vous pouvez l'arrêter à tout moment en éteignant le sèche-linge avec le bouton Marche/Arrêt.

DÉLICAT



Permet un traitement plus doux du linge en réduisant la température de séchage.

RAPIDE



Permet un séchage plus rapide en raccourcissant la durée du

programme.

FONCTIONS

MARCHE/ARRÊT



Pour allumer le sèche-linge :

appuyez sur la touche « Départ/Pause » jusqu'à ce que le bouton s'illumine.

Pour éteindre le sèche-linge après la fin du programme :

appuyez sur le bouton jusqu'à ce que les témoins s'éteignent.

Pour annuler un programme en cours :

appuyez sur le bouton et maintenez-le jusqu'à ce que l'écran indique que le programme est annulé.

⚠ AVERTISSEMENT

Après avoir annulé un programme en cours, enlevez rapidement tous

les articles et étalez-les en dehors afin de dissiper la chaleur.

BOUTON

Pour choisir et confirmer les programmes, options et réglages.

Tournez pour sélectionner

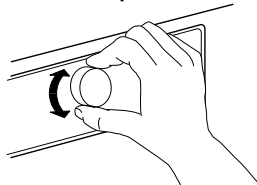

Appuyez pour confirmer

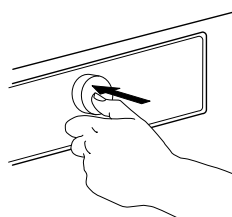

DÉPART/PAUSE



Pour lancer un programme après avoir complété vos réglages

Pour interrompre un programme en cours

Pour redémarrer un programme interrompu

CLÉ DE VERROUILLAGE

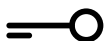

3 sec

Cette fonction vous permet de verrouiller les touches et le bouton du panneau de commande pour prévenir les opérations démarrées par accident, par exemple par de jeunes enfants.

Le sèche-linge doit être allumé.



Appuyez sur le bouton Verrouillage des touches et maintenez-le enfoncé jusqu'à ce que l'écran indique que les touches sont verrouillées.



3 sec

Le bouton et les touches sont maintenant verrouillés. La seule fonction encore active est Marche/arrêt pour éteindre le sèche-linge.

Le verrouillage reste actif également si vous éteignez et rallumez le sèche-linge.

Pour déverrouiller les boutons/touches, appuyez sur le bouton d'option et maintenez-le enfoncé jusqu'à ce que l'écran indique que les touches sont déverrouillées.

PRÊT DANS



Permet d'avoir le linge prêt à un temps spécifique en différant le démarrage jusqu'à la fin du programme.

Sélectionnez le programme et les options souhaités.

Appuyez sur le bouton *Prêt dans* - le symbole sur le bouton s'allume.



Tournez le bouton pour sélectionner un départ différé jusqu'à 23:30 heures. Appuyez sur le bouton pour confirmer le délai.

Appuyez sur *Marche / Pause* - le décompte pour le délai démarre. L'écran indique que la fonction *Prêt dans* est active.



Le point sur l'écran entre les heures et les minutes clignote.

Le programme démarre automatiquement, à temps pour se terminer à la fin du délai. Lorsque le programme démarre, le délai, visible sur l'afficheur, est remplacé par le temps qui reste au programme.

La durée du programme peut être influencée par certains facteurs, essentiellement par le niveau d'humidité du linge. C'est pourquoi la durée du programme est recalculée et adaptée dans certaines phases de programme. Pendant ces phases, l'écran montre une animation.

Cela peut donner lieu à une fin de programme plus tôt ou plus tard que celle originalement prévue avec la fonction *Prêt dans*. Dans ce cas, l'écran indique, après la fin du programme,

que le programme s'est terminé plus tôt ou plus tard.

Lorsque l'on choisit un départ différé, la durée du programme originale apparaît à nouveau après le délai maximum possible de 23:30 heures. Pour sortir du mode réglages à nouveau sans régler un délai, sélectionnez et confirmez la durée du programme par défaut.

Pour annuler le délai :

Appuyez sur *Départ/Pause* pour annuler le délai. Pour démarrer le programme choisi immédiatement, appuyez à nouveau sur *Départ/Pause*.

Ou appuyez sur *On/Off* et maintenez-la enfoncée pour effacer le réglage du programme complet.

RÉGLAGES



Les réglages suivants peuvent être modifiés :

Langue : pour adapter la langue de l'écran

Sons des touches : pour adapter les sons en appuyant sur un bouton

Alerte de fin de cycle : pour ajuster le signal de tonalité à la fin du programme et l'éteindre complètement

Contraste de l'écran : pour régler le contraste du texte de l'écran

Conductivité de l'eau : pour s'adapter à la conductivité de l'eau locale ; consultez la section UTILISATION POUR LA PREMIÈRE FOIS pour plus d'informations.

Rappelez le dernier cycle utilisé : pour activer ou désactiver le rappel du programme que vous avez utilisé la dernière fois que vous avez allumé le sèche-linge

Mode Eco : pour activer ou désactiver la fonction d'arrêt automatique après la fin du programme

Réglages en usine : pour revenir aux réglages d'usine

Appuyez sur la *touche Réglages* et maintenez-la enfoncée pendant au moins 3 secondes. L'écran indique que vous êtes entré en mode Réglages.

Tournez le bouton pour faire défiler les réglages. Confirmez le réglage que vous souhaitez changer en appuyant sur le bouton.

Tournez le bouton pour ajuster le réglage ; confirmez en appuyant sur le bouton.

Appuyez sur le *bouton Réglages* pour sortir. Si vous n'appuyez pas sur le bouton Réglages, vous sortirez automatiquement du mode Réglages après environ 10 secondes.

VOYANTS

CONTRÔLE DE L'ÉNERGIE

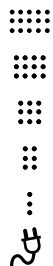

Moins les niveaux du moniteur d'énergie sont allumés, plus votre réglage de programme est économique.

PANNE



Pour toute indication de panne à l'écran, consultez la section DÉPANNAGE pour plus d'informations.

ÉCONOMIES D'ÉNERGIE

FONCTION DE MISE HORS TENSION AUTOMATIQUE

Le sèche-linge est conçu pour économiser de l'énergie. Une fois que le programme est terminé, il s'éteint donc automatiquement après environ un quart d'heure.

CONSEILS POUR ÉCONOMISER L'ÉNERGIE

- Pour réduire le temps de séchage, assurez-vous que le linge est essoré à la vitesse d'essorage la plus rapide du programme de lavage. Cela réduit la teneur en humidité du linge.

- De préférence, séchez une charge pleine, comme indiqué dans le tableau Programmes. cela optimiser la consommation d'énergie correspondante.

- Ne faites pas surchauffer le linge

- Nettoyez le filtre de porte après chaque cycle de séchage.

- Nettoyez le filtre inférieur tous les cinq cycles de séchage.

- La température ambiante optimale pour le sèche-linge est entre 15 et 20 °C. En cas de température supérieure, ventilez la pièce.

- Utilisez l'option *Délicat* uniquement avec de petites charges.

- Lors du séchage de linge en coton ou en synthétique, faites tourner des charges *Prêtes à repasser* et *Prêtes à ranger* ensemble. Démarrez le programme avec le niveau de séchage *Prêt à repasser*. À la fin du programme, enlevez le linge à repasser. Terminez le processus de séchage pour la charge restante avec le niveau de séchage *Prêt à ranger*.

ENTRETIEN ET NETTOYAGE

⚠ AVERTISSEMENT

N'utilisez pas de fluides inflammables pour nettoyer le sèche-linge.

Pour toute opération de nettoyage et de maintenance, éteignez le sèche-linge.

VIDANGE DU RÉSERVOIR D'EAU

Videz le réservoir d'eau après chaque programme, à condition que le tuyau de vidange ne soit pas connecté à votre système d'égout (voir les CONSIGNES D'INSTALLATION).

1. Tenez la poignée et tirez précautionneusement le réservoir d'eau. Maintenez le réservoir d'eau plein des deux mains.

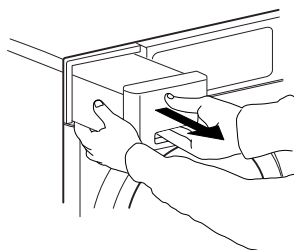

2. Videz l'eau.

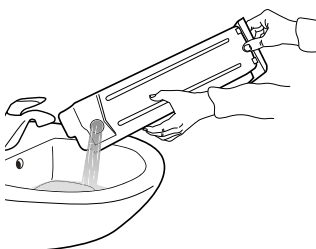

3. Insérez le réservoir d'eau en le remettant à sa place. Assurez-vous qu'il est totalement inséré dans le compartiment.

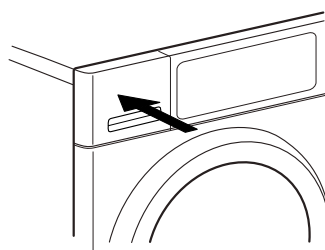

NETTOYAGE DU FILTRE DE PORTE

Nettoyez le filtre de porte après chaque programme.
Assurez-vous que le linge est déchargé. Ouvrez la porte.

- 1.** Enlevez le filtre de porte en le tirant vers le haut.

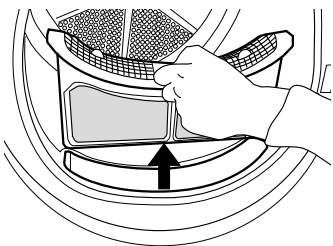

- 2.** Appuyez sur le bouton pour ouvrir le filtre de porte.

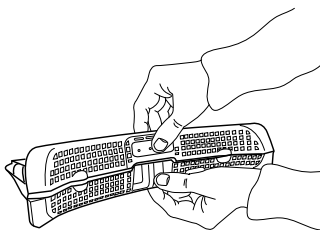

- 3.** Enlevez avec précaution toutes les peluches du filtre à la main.
Si nécessaire, le filtre peut être nettoyé également sous l'eau courante, en utilisant un chiffon doux.

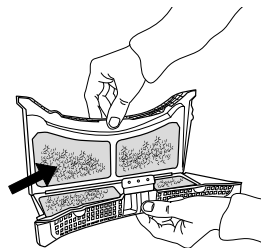

- 4.** Nettoyez le compartiment du filtre avec un chiffon doux, ou minutieusement avec un aspirateur.

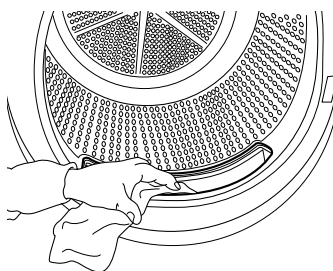

- 5.** Fermez le filtre et réinsérez-le dans la bonne direction, de sorte qu'il intègre totalement le compartiment de filtre.

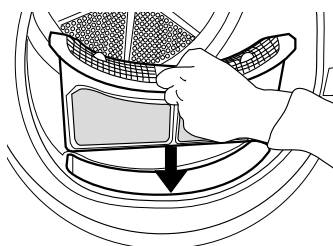

NETTOYAGE DU FILTRE DE SOCLE

Nettoyez le filtre de socle tous les cinq programmes.

1. Ouvrez le volet inférieur.

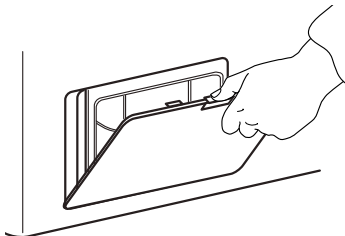

2. Tenez la poignée et tirez le filtre inférieur.

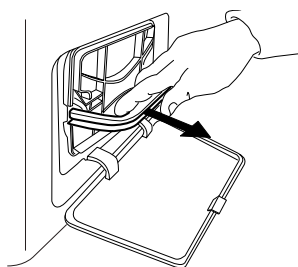

3. Enlevez la mousse du filtre inférieur, pour le nettoyer.



4. Nettoyez la mousse du filtre et le filtre à la main ou sous l'eau courante. Ne lavez pas la mousse du filtre dans la machine à laver.

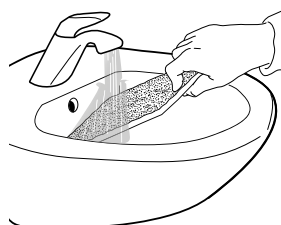

5. Essorez minutieusement la mousse du filtre. Ne l'insérez pas dans le filtre inférieur trop humide.



6. Fixez la mousse de filtre sur le filtre inférieur.

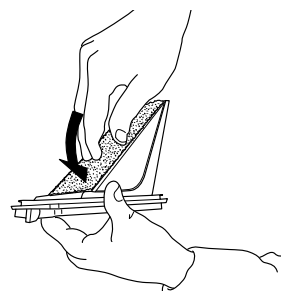

7. Nettoyez la chambre du filtre du sèche-linge avec un chiffon humide ou minutieusement avec un aspirateur.

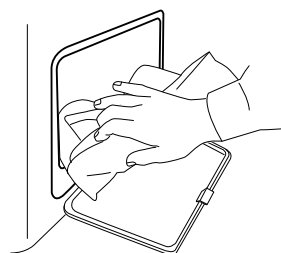

8. Réinsérez le filtre inférieur. Assurez-vous qu'il est totalement intégré dans le compartiment de filtre.

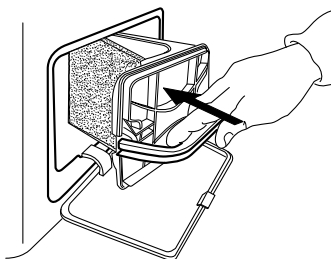

9. Tirez la poignée de filtre vers le bas.

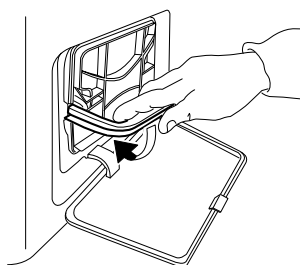

10. Fermez le volet inférieur.

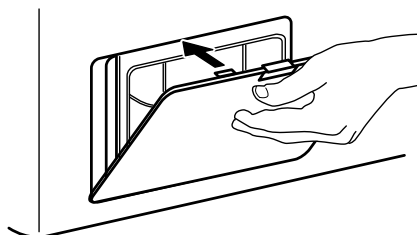

NETTOYAGE DE L'EXTÉRIEUR DU SÈCHE-LINGE

Utilisez un chiffon doux et humide pour nettoyer les parties intérieures du sèche-linge.

N'utilisez pas de nettoyants pour vitres ou universels, de poudres récurantes ou similaires pour nettoyer le panneau de commande - ces substances pourraient endommager les surfaces.



INVERSION DE LA BUTÉE DE PORTE

Si nécessaire, la butée de porte du sèche-linge peut être inversée. Utilisez des pinces et un tournevis cruciforme pour la procédure.

Pour enlever et fixer la porte, il est recommandé de se faire aider d'une seconde personne. Assurez-vous que le sèche-linge est débranché. Ouvrez la porte du sèche-linge.

1. Avec une pince, tournez à droite la cheville de contact à l'intérieur de la porte de 90°C et sortez-la.

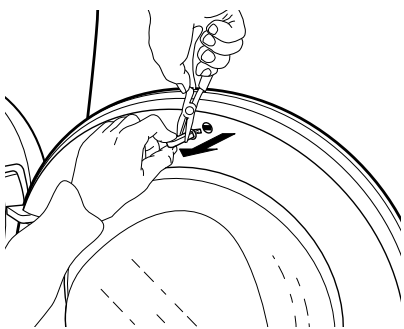
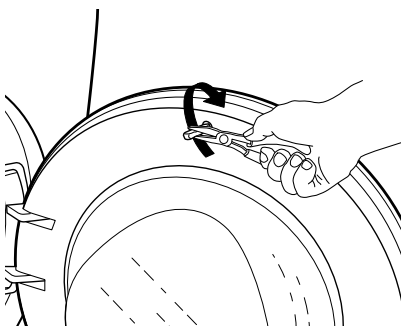

2. Dévissez les 2 vis situées au-dessus et au-dessous du verrou.

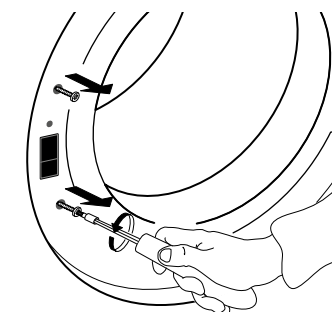

3. Appuyez sur le petit bouton au-dessus du verrou de la porte avec un petit tournevis. En même temps, déplacez vers le haut le verrou de porte et tirez-le vers vous avec votre doigt.

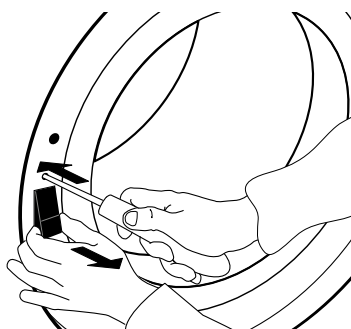

4. Desserrez les 2 vis sur la charnière de porte et démontez la porte.

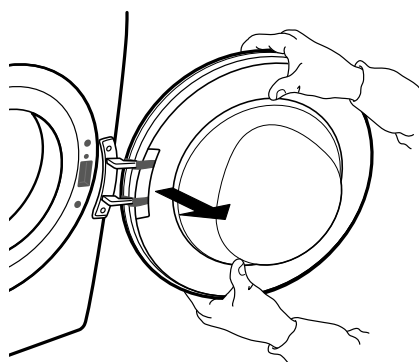
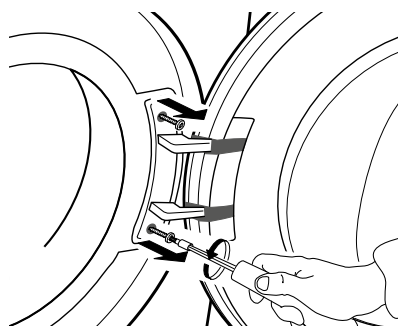

5. Fixez la porte sur le côté gauche en tournant les deux vis. Veillez à les serrer à la verticale pour éviter de pincer le joint de la porte.

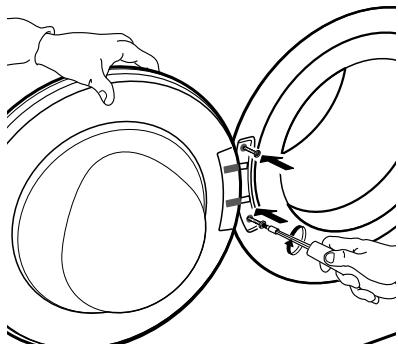

6. Insérez le verrou de porte sur le côté droit de l'ouverture de porte. Appuyez dessus totalement à l'intérieur du trou et déplacez-le légèrement vers le bas, jusqu'à ce que le petit bouton du verrou de porte s'enclenche.

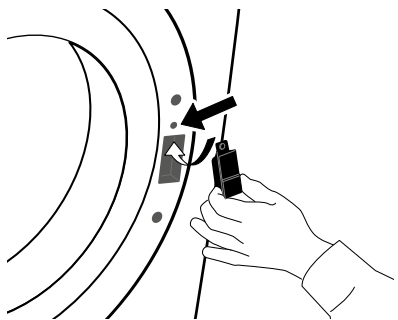

7. Fixez les 2 vis situées au-dessus et au-dessous du verrou

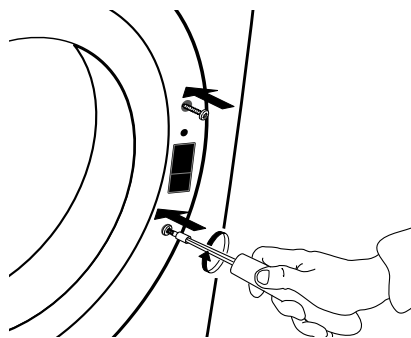

8. Mettez le doigt de sécurité en place à l'intérieur de la porte (en haut). Avec des pinces, tournez la cheville de contact de 90° à droite, pour la serrer.

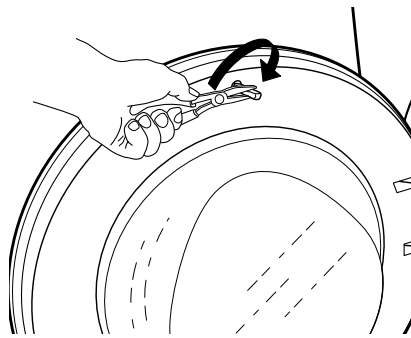
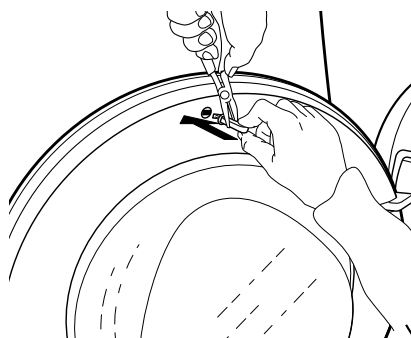

GUIDE DE DÉPANNAGE & SERVICE APRÈS-VENTE

Votre sèche-linge est équipé de différentes fonctions de sécurité automatiques. Elles permettent de détecter des pannes rapidement et au système de sécurité de réagir adéquatement. Ces pannes sont généralement peu importantes et peuvent être résolues en quelques minutes.

<i>Problème</i>	<i>Cause possible</i>	<i>Solution</i>
LE SÉCHAGE EST TROP LONG, LE LINGE N'EST PAS ASSEZ SEC	Le programme choisi n'est pas optimum pour ce type de linge	<ul style="list-style-type: none">• Sélectionnez le programme qui s'adapte le mieux au type de linge ; consultez la section PROGRAMMES
	Filtre de porte ou filtre inférieur obstrué	<ul style="list-style-type: none">• Nettoyez les filtres selon les instructions dans la section SOIN ET MAINTENANCE
	Linge trop humide	<ul style="list-style-type: none">• Assurez-vous que le linge est essoré à la vitesse d'essorage maximale avant le séchage. Si le linge a été essoré à une vitesse inférieure à 800 trs/min, le réservoir d'eau peut atteindre son niveau maximum pendant le programme de séchage.
	La température ambiante est trop élevée	<ul style="list-style-type: none">• La température ambiante est idéale entre 15 et 20°C. Si la température ambiante est supérieure, aérez la pièce.
LE SÈCHE-LINGE NE DÉMARRE PAS, BIEN QUE LA TOUCHE DÉPART/PAUSE AIT ÉTÉ ENFONCÉE	La porte est-elle bien fermée	<ul style="list-style-type: none">• Poussez la porte pour la fermer jusqu'à ce qu'elle soit bien enclenchée.
	La clé de verrouillage est activée	<ul style="list-style-type: none">• Appuyez sur le bouton avec le symbole de la clé et maintenez le enfoncé jusqu'à ce que l'écran indique que les clés sont déverrouillées.

**DES GOUTTELETTES D'EAU
SONT SOUS LE SÈCHE-LINGE**

Le filtre inférieur n'est pas bien inséré

- Vérifiez la position du filtre inférieur et assurez-vous qu'il est totalement intégré dans le compartiment de filtre.

Des peluches restent sur le filtre inférieur ou le joint de porte.

- Enlevez les résidus de peluches sur les joints en caoutchouc du filtre inférieur et du joint de porte

Le réservoir d'eau n'est pas inséré correctement.

- Poussez le réservoir d'eau et assurez-vous qu'il soit totalement intégré dans le compartiment du réservoir.

Le raccord de vidange direct ne fonctionne pas correctement.

- Vérifiez le raccord de vidange et assurez-vous que l'eau peut être vidangée.

Le sèche-linge n'est pas de niveau

- Vérifiez la position de niveau du sèche-linge sur le plateau avec un niveau à bulle ; si nécessaire, ajustez les pieds du sèche-linge (consultez les consignes d'installation)

INDICATEUR DE PANNE ET MESSAGES

Assurez-vous de

- Vider le réservoir d'eau après chaque programme
- Nettoyer le filtre de porte après chaque programme
- Nettoyer le filtre inférieur tous les cinq programmes

<i>Voyant de panne</i>	<i>Message affiché</i>	<i>Cause possible</i>	<i>Solution</i>
	RÉSERVOIR D'EAU COMPLET	Le réservoir d'eau peut être <ul style="list-style-type: none">• plein d'eau• mal positionné	<ul style="list-style-type: none">• Vider le réservoir d'eau ; assurez-vous qu'il est convenablement inséré.• Repousser le réservoir d'eau pour s'assurer qu'il est correctement inséré dans le compartiment du réservoir.
	LAVÉ FILTRE INFÉRIEUR	Le filtre inférieur peut être <ul style="list-style-type: none">• bloqué par les peluches• mal positionné	<ul style="list-style-type: none">• Nettoyer le filtre inférieur ; assurez-vous de l'insérer convenablement après coup• Poussez le filtre inférieur et déplacez les leviers de libération en position verticale, pour vous assurer que le filtre est correctement inséré dans le compartiment de filtre. Fermez le volet.
	LAVÉ FILTRE PORTE	Le filtre de porte peut être <ul style="list-style-type: none">• bloqué par les peluches• mal positionné	<ul style="list-style-type: none">• Enlevez et nettoyez le filtre de porte ; assurez-vous qu'il est convenablement inséré après quoi, de sorte qu'il s'intègre totalement dans le compartiment du filtre.• Vérifiez la position du filtre de porte ; assurez-vous qu'il est correctement inséré dans le compartiment du filtre.

Consultez la section SOIN ET MAINTENANCE pour vider le réservoir d'eau ou nettoyer les filtres.

Vous trouverez ci-dessous un résumé des causes de panne possibles ainsi que les solutions.

Si le problème persiste après avoir suivi les instructions indiquées ci-dessous, appuyez sur le bouton On/Off et maintenez-le enfoncé pendant au moins trois secondes. Si, après coup, l'indication de panne apparaît toujours, éteignez et débranchez le sèche-linge et contactez notre Service après-vente.

<i>Voyant de panne</i>	<i>Message affiché</i>	<i>Cause possible</i>	<i>Solution</i>
	F01 à F04	Panne d'un composant	Appuyez sur On/Off et maintenez-la enfoncée pendant au moins 3 secondes.
	F05 à F09	Panne d'un composant	Éteignez et débranchez le sèche-linge Ouvrez immédiatement la porte et sortez le linge, afin que la chaleur puisse se dissiper. Assurez-vous que les plages de température ambiante sont entre 5°C et 35°C. Attendez environ une heure. Branchez le sèche-linge, chargez le linge et redémarrez le programme. Si la panne persiste, appelez le Service après-vente.
	F10 à F24	Panne d'un composant	Éteignez et débranchez le sèche-linge Attendez environ une demi-heure. Branchez le sèche-linge et redémarrez le programme. Si la panne persiste, appelez le Service après-vente.

TRANSPORT ET MANUTENTION

⚠ AVERTISSEMENT

Ne jamais soulever le sèche-linge en le tenant par le haut

1. Débranchez le sèche-linge.

2. Assurez-vous que la porte et le réservoir d'eau sont correctement fermés.

3. Si le tuyau de vidange est raccordé à votre système d'égout, fixez le tuyau de vidange à l'arrière du sèche-linge (voir les Consignes d'installation)

SERVICE APRÈS-VENTE

AVANT D'APPELER LE SERVICE APRÈS-VENTE

1. Vérifiez d'abord si vous pouvez résoudre le problème par vous-mêmes à l'aide des suggestions données dans le **GUIDE DE DÉPANNAGE**.

2. Éteignez l'appareil et rallumez-le pour voir si la panne persiste.

SI, APRÈS LES CONTRÔLES CI-DESSUS, LA PANNE EST TOUJOURS PRÉSENTE, CONTACTEZ LE SERVICE APRÈS-VENTE LE PLUS PROCHE

Pour obtenir de l'aide, appelez le numéro indiqué sur le livret de garantie ou suivez les instructions sur le site web **www.bauknecht.eu**

Veillez toujours fournir :

- une brève description de la panne ;
- le type et le modèle exact de l'appareil ;
- le numéro de service (numéro après le mot Service sur la plaque nominative à l'arrière du sèche-linge). La référence est également indiquée dans le livret de garantie ;
- votre adresse complète ;
- votre numéro de téléphone.

SERVICE 0000 000 00000



En cas de réparation, utilisez notre Service après-vente agréé, pour garantir une réparation correcte et l'utilisation de pièces de rechange originales.

Fabricant :
Whirlpool Europe s.r.l. Socio Unico
Viale Guido Borghi 27
21025 Comerio (VA)
Italy

1.

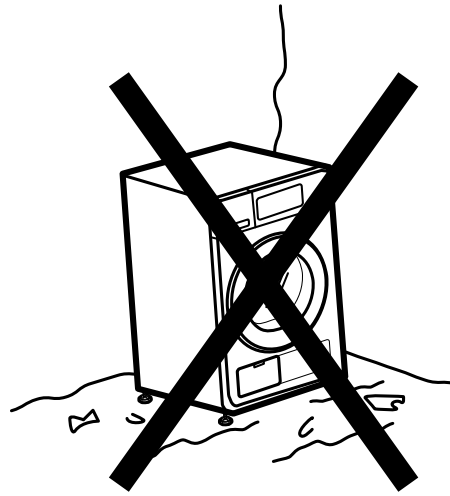
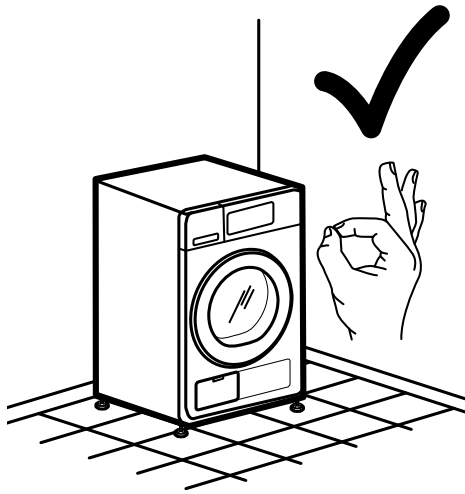

2a.

2b.

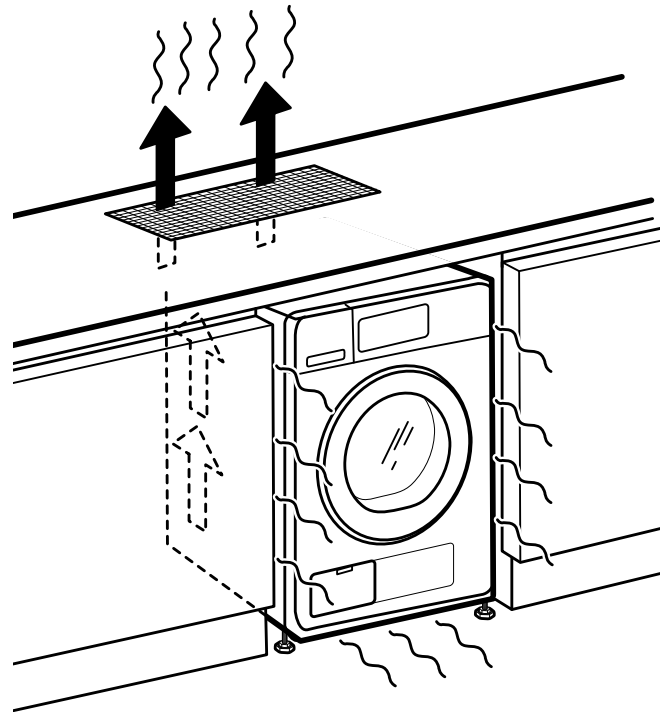
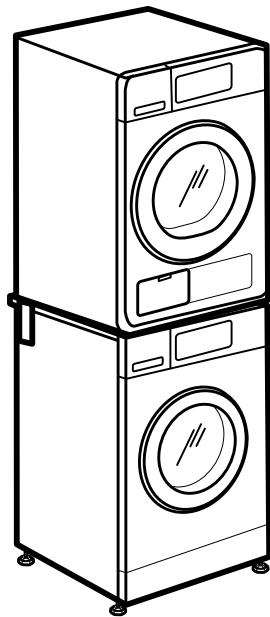
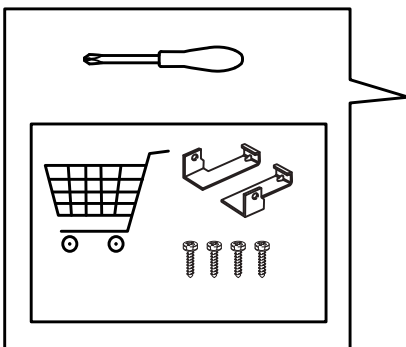

3a.

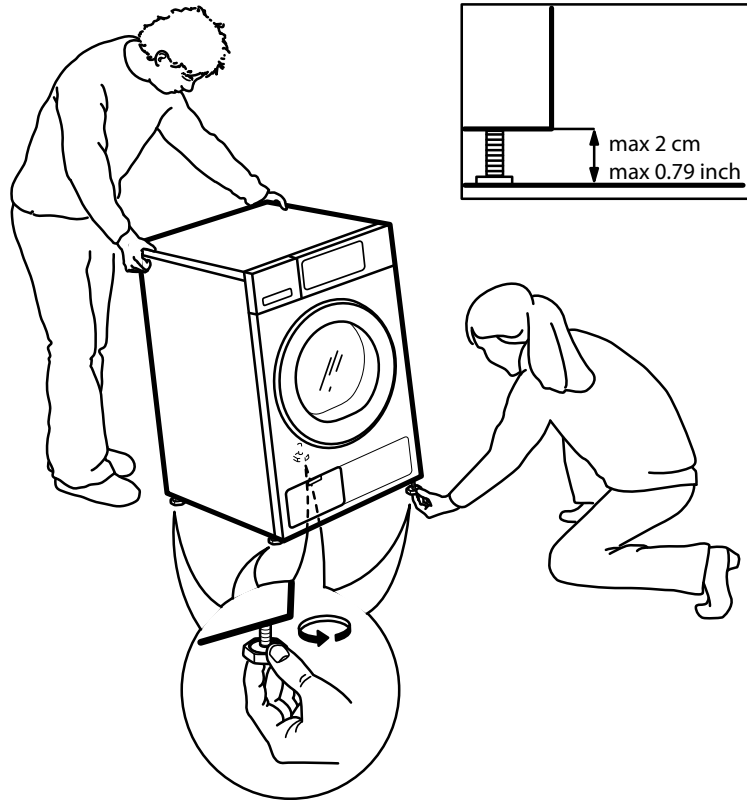

3b.

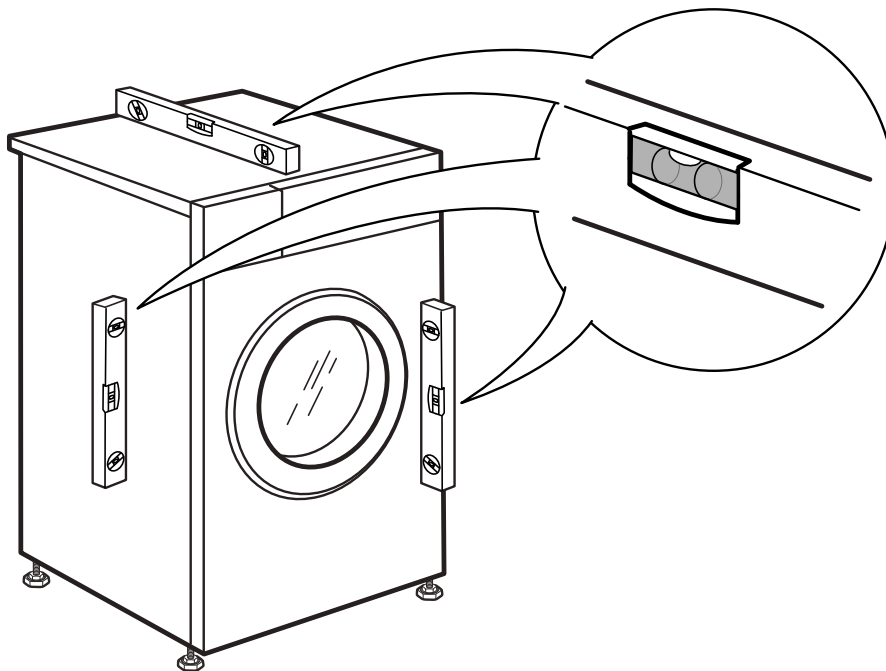

4.

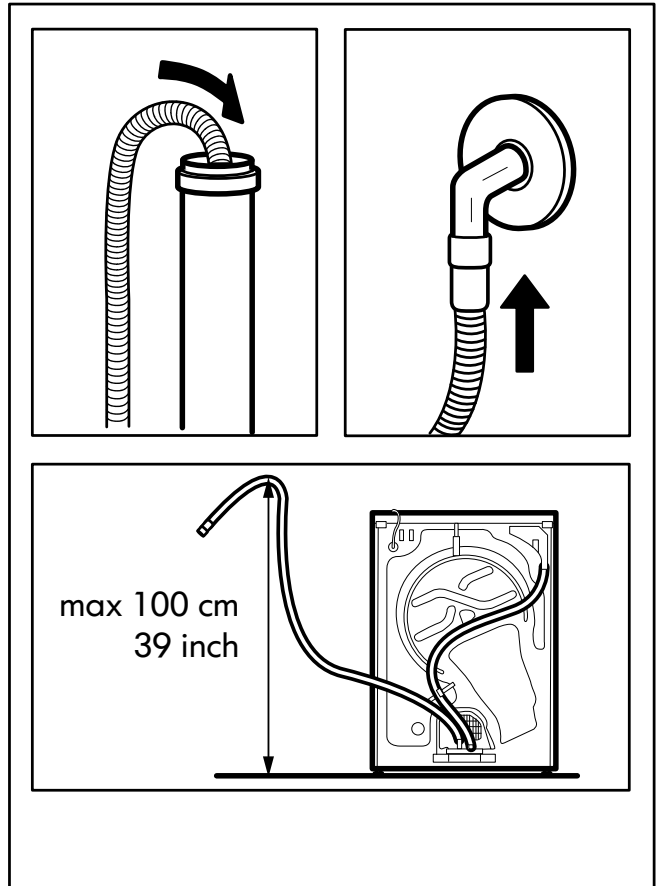
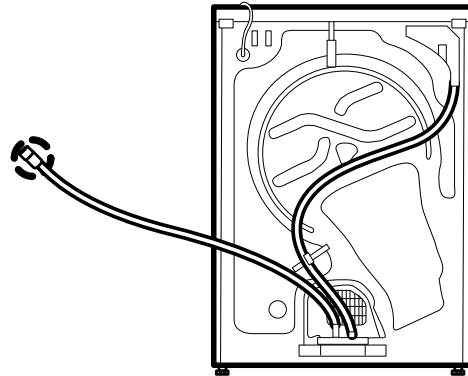
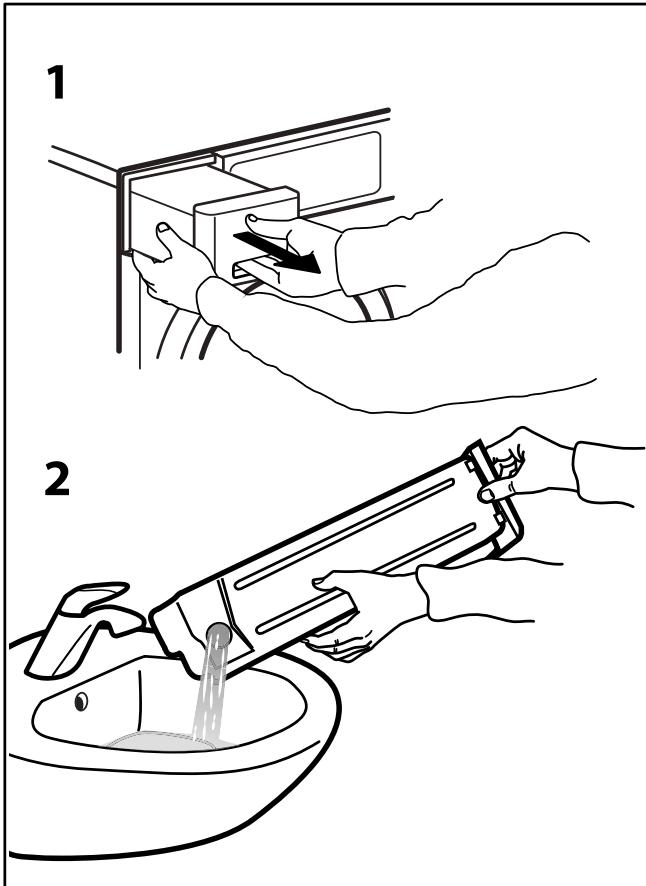
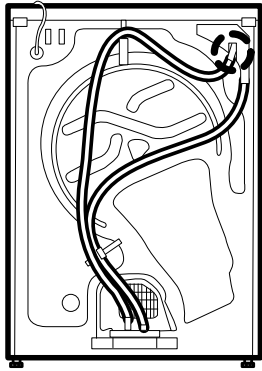

5.

6a.

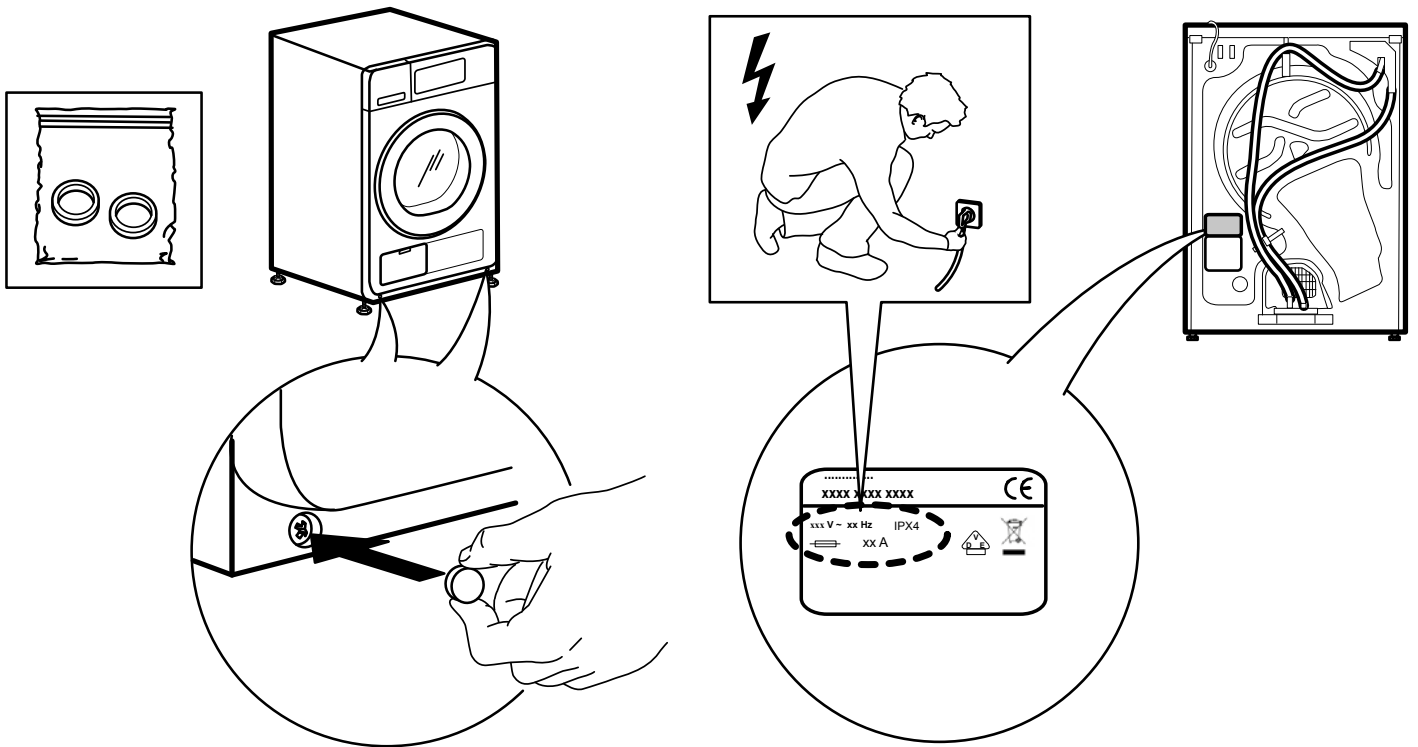

6b.

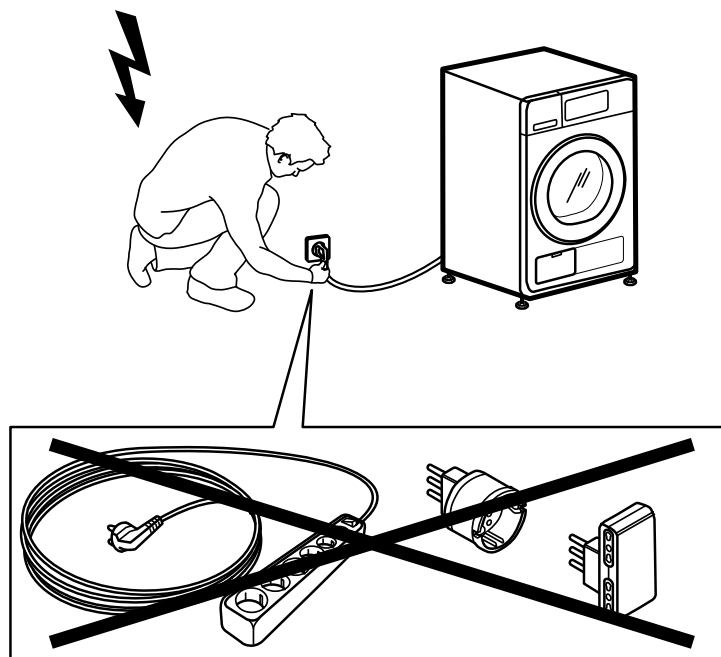



ENERG
енергия · ενεργεια



BAUKNECHT

TRPC 86520



ENERGIA · ЕНЕРГИЯ · ΕΝΕΡΓΕΙΑ
ENERGIJA · ENERGY · ENERGIE
ENERGI

235.50
kWh/annum

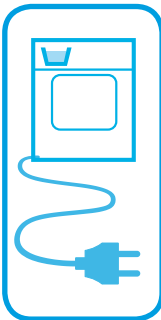

169
min/cycle*

8
kg

65
dB



*цикъл · cyklus · portion · zyklus
πρόγραμμα · ciclo · tsükkel
ohjelma · ciklus · ciklas · cikls
čiklu · cyclus · cykl · ciclu
program · torkomgång

Bauknecht® Marque déposée du groupe Whirlpool

FR

400010765582



Bauknecht
Mehr als Technik