

Nikon

APPAREIL PHOTO NUMÉRIQUE

D5300

Manuel de référence

Fr

Nous vous remercions d'avoir acheté cet appareil photo reflex numérique Nikon. Veuillez à lire attentivement toutes les instructions afin d'utiliser au mieux votre appareil photo et gardez-les toujours à la disposition de ceux qui auront à se servir de l'appareil.

Localisation des informations

Afin de trouver ce dont vous avez besoin dans :

 Table des matières  i	 Messages d'erreur  256
 Dépannage  251	 Index  274

Symboles et conventions

Afin de localiser plus aisément les informations utiles, ce manuel utilise les symboles et conventions suivants :



Cette icône signale les avertissements ; il s'agit d'informations à lire impérativement avant d'utiliser l'appareil photo afin d'éviter d'endommager celui-ci.



Cette icône signale les remarques ; il s'agit d'informations à lire impérativement avant d'utiliser l'appareil photo.



Cette icône signale les références à d'autres pages de ce manuel.

Les rubriques de menu, les options et les messages affichés sur le moniteur de l'appareil photo sont indiqués en **gras**.

Réglages de l'appareil photo

Les explications données dans ce manuel supposent que l'on utilise les réglages par défaut.

Aide

Utilisez la fonction d'aide intégrée de l'appareil photo pour obtenir de l'aide à propos des rubriques de menu et d'autres sujets. Reportez-vous à la page 8 pour en savoir plus.

Pour votre sécurité

Avant d'utiliser l'appareil photo pour la première fois, lisez les consignes de sécurité se trouvant dans la section « Pour votre sécurité » (📖 viii–xiv).

Table des matières

Pour votre sécurité	viii
Mentions légales	xi
Données de position	xv
Sans fil	xvi





Introduction **1**

Familiarisation avec l'appareil photo	1
Boîtier	1
Sélecteur de mode	3
Viseur	4
Moniteur	5
Affichage des informations	6
Menus de l'appareil photo : aperçu	8
Premières étapes	11

Modes « Viser et photographe » (AUTO et) **19**

Cadrage des photos dans le viseur	20
Visualisation des photos	22
Suppression des photos	22
Cadrage des photos sur le moniteur	24
Visualisation des photos	26
Suppression des photos	26
Enregistrement de vidéos	27
Lecture des vidéos	28
Suppression des vidéos	29

Réglages adaptés au sujet ou à la situation (mode scène) **30**

Sélecteur de mode	31
 Portrait	31
 Paysage	31
 Enfants	31
 Sport	32
 Gros plan	32

Autres scènes	33
🌃 Portrait de nuit.....	33
🌃 Paysage de nuit	33
🎉 Fête/intérieur.....	34
🏖️ Plage/neige	34
🌅 Coucher de soleil.....	34
🌅 Aurore/crépuscule.....	35
🐾 Animaux domestiques.....	35
🕯️ Bougie.....	35
🌸 Floraison.....	36
🍂 Couleurs d'automne	36
🍴 Aliments	36

Effets spéciaux

37

🌃 Vision nocturne.....	37
🎨 Dessin couleur.....	38
📷 Effet appareil photo jouet.....	38
🏠 Effet miniature	38
🖌️ Couleur sélective.....	39
🎭 Silhouette	39
📷 High-key	39
📷 Low-key	40
🖼️ Peinture HDR.....	40
Options disponibles en mode de visée écran.....	41

Photographie avancée

45

Choix d'un mode de déclenchement.....	45
Prise de vue en continu (mode rafale)	46
Déclenchement silencieux.....	48
Mode retardateur	49
Mise au point (prise de vue à l'aide du viseur).....	51
Choix de la méthode de mise au point : mode de mise au point	51
Choix de la méthode de sélection du point AF : mode de zone AF.....	53
Sélection de la zone de mise au point	55
Mémorisation de la mise au point.....	55
Mise au point manuelle.....	57
Qualité et taille d'image	59
Qualité d'image.....	59
Taille d'image.....	61
Utilisation du flash intégré.....	62
Modes d'ouverture automatique	62
Modes d'ouverture manuelle.....	64

Sensibilité	67
Photographie en mode intervalloètre	68
Photographie en mode télécommande.....	70
Utilisation d'une télécommande ML-L3 (en option).....	70
Rétablissement des réglages par défaut.....	72
Données de position	74
Incorporation des données de position dans les photos et les vidéos	74
Journaux de suivi	76
Suppression de journaux	78
Options GPS.....	79

Modes P, S, A et M

82

Vitesse d'obturation et ouverture.....	82
Mode P (Auto programmé)	84
Mode S (Auto à priorité vitesse)	85
Mode A (Auto à priorité ouverture).....	86
Mode M (Manuel)	87
Expositions prolongées (Mode M uniquement).....	88
Exposition	90
Mesure	90
Mémorisation de l'exposition auto	91
Correction de l'exposition	92
Correction du flash.....	93
Préservation des détails dans les hautes lumières et les ombres	94
D-Lighting actif.....	94
Grande plage dynamique (HDR)	96
Surimpression	98
Balance des blancs	101
Réglage précis de la balance des blancs	103
Pré-réglage manuel.....	104
Bracketing	108
Système Picture Control.....	111
Sélection d'un Picture Control	111
Modification des Picture Control	112
Création de Picture Control personnalisés	115
Partage des Picture Control personnalisés.....	117

Visée écran

118

Cadrage des photos sur le moniteur	118
Mise au point en mode de visée écran	119
Affichage en mode de visée écran	122

Enregistrement et lecture de vidéos

126

Enregistrement de vidéos	126
Paramètres vidéo.....	128
Lecture des vidéos	130
Édition des vidéos	131
Rognage des vidéos	131
Enregistrement des vues sélectionnées.....	134

Visualisation et suppression

135

Visualisation plein écran	135
Informations sur les photos	136
Visualisation par planche d'images.....	140
Visualisation par calendrier.....	141
Regarder de plus près : fonction Loupe	142
Protection des photos contre l'effacement	143
Classement des photos	144
Classement d'une seule photo	144
Classement de plusieurs photos	145
Suppression de photos.....	146
Visualisation plein écran, par planche d'images et par calendrier	146
Menu Visualisation	147
Diaporamas.....	149
Options des diaporamas.....	150

Connexions



151





Installation de ViewNX 2	151
Utilisation de ViewNX 2.....	153
Copier les photos sur l'ordinateur	153
Visualiser les photos	154
Impression de photos	156
Connexion de l'imprimante.....	156
Impression vue par vue	157
Impression de plusieurs photos.....	159
Création d'une commande d'impression DPOF : réglage d'impression	162
Visualisation des photos sur un téléviseur	164
Périphériques de définition standard	164
Périphériques haute définition.....	165

Possibilités offertes par le Wi-Fi.....	167
Accès à l'appareil photo	168
WPS (Android uniquement).....	169
Saisie du code PIN (Android uniquement)	170
SSID (Android et iOS).....	171
Sélection des photos à transférer	173
Sélection individuelle des photos à transférer.....	173
Sélection de plusieurs photos à transférer	174

Menus de l'appareil photo

▣ Menu Visualisation : <i>gestion des images</i>	175
Dossier de visualisation.....	175
Options de visualisation	176
Affichage des images.....	176
Rotation des images.....	176
📷 Menu Prise de vue : <i>options de prise de vue</i>	177
Réinitialiser menu Prise de vue	177
Dossier de stockage.....	178
Enregistrement NEF (RAW).....	178
Contrôle auto. de la distorsion	179
Espace colorimétrique.....	179
Réduction du bruit.....	180
Réduction du bruit ISO	180
Réglage de la sensibilité	180
✎ Réglages personnalisés : <i>réglage précis des paramètres de l'appareil photo</i>	182
Réinitialiser réglages perso.....	183
a : Autofocus	184
a1 : Priorité en mode AF-C	184
a2 : Nombre de points AF.....	184
a3 : Illuminateur d'assistance AF.....	185
a4 : Télémètre	185
b : Exposition	186
b1 : Incrément de l'exposition	186
c : Tempo./mémo. exposition.....	186
c1 : Mémo expo par déclencheur	186
c2 : Délai d'extinction auto.	186
c3 : Retardateur	187
c4 : Durée télécommande (ML-L3).....	187
d : Prise de vue/affichage	187
d1 : Signal sonore	187
d2 : Quadrillage dans le viseur.....	188

d3 : Affichage de la sensibilité	188
d4 : Séquence numérique images	188
d5 : Temporisation miroir levé	189
d6 : Impression de la date	190
e : Bracketing/flash	192
e1 : Contrôle du flash intégré	192
e2 : Réglage du bracketing auto.....	192
f : Commandes.....	193
f1 : Régler la commande Fn.....	193
f2 : Régler commande AE-L/AF-L.....	194
f3 : Inverser rotation molette	194
f4 : Photo si carte absente ?.....	194
f5 : Inverser les indicateurs	194
 Menu Configuration : <i>configuration de l'appareil photo</i>	195
Formater la carte mémoire.....	196
Luminosité du moniteur.....	196
Format de l'affichage des infos.....	197
Affichage auto. des infos.....	199
Photo de correction poussière.....	199
Réduction du scintillement	200
Fuseau horaire et date	201
Langue (Language)	201
Rotation auto. des images	202
Légende des images	202
Sortie vidéo	202
Télécommande.....	203
Transfert Eye-Fi	204
Marquage de conformité	204
Version du firmware.....	204
 Menu Retouche : <i>création de copies retouchées</i>	205
Création de copies retouchées	206
D-Lighting.....	207
Correction des yeux rouges	207
Recadrer	208
Monochrome	208
Effets de filtres.....	209
Équilibre colorimétrique	210
Superposition des images	211
Traitement NEF (RAW).....	213
Redimensionner	214
Retouche rapide	215
Redresser.....	215
Contrôle de la distorsion	215
Fisheye	216
Coloriage.....	216
Dessin couleur.....	216

Perspective	217
Effet miniature	218
Couleur sélective	219
Comparaison côte à côte.....	221
 Réglages récents/  Menu personnalisé.....	222
Choix d'un menu.....	222
 Réglages récents.....	222
 Menu personnalisé.....	223

Remarques techniques

226

Objectifs compatibles	226
Objectifs à microprocesseur compatibles	226
Objectifs sans microprocesseur compatibles	228
Flashes optionnels.....	232
Flashes compatibles avec le système d'éclairage créatif (CLS)	232
Autres accessoires	236
Cartes mémoire agréées	238
Fixation du connecteur d'alimentation et de l'adaptateur secteur.....	239
Entretien de votre appareil photo	240
Rangement.....	240
Nettoyage	240
Nettoyage du capteur d'image.....	241
Entretien de l'appareil photo et de l'accumulateur : précautions	245
Entretien de votre appareil photo	245
Entretien de l'accumulateur.....	246
Réglages disponibles.....	248
Dépannage	251
Accumulateur/affichage.....	251
Prise de vue (tous les modes)	251
Prise de vue (P, S, A, M)	253
Visualisation	253
Données de position	255
Wi-Fi (réseaux sans fil)	255
Divers.....	255
Messages d'erreur.....	256
Caractéristiques techniques	259
Objectifs	266
Capacité des cartes mémoire	272
Autonomie de l'accumulateur	273
Index.....	274

Pour votre sécurité









Afin d'éviter d'endommager votre produit Nikon et de vous blesser ou de blesser un tiers, lisez attentivement et intégralement les consignes de sécurité ci-dessous avant d'utiliser cet appareil. Conservez ces consignes de sécurité dans un endroit facilement accessible à tous ceux qui pourraient se servir de l'appareil.

Le non-respect des consignes exposées dans cette section peut entraîner certaines conséquences signalées par le symbole suivant :



Cette icône indique les avertissements. Pour éviter toute blessure potentielle, lisez l'ensemble des avertissements avant d'utiliser cet appareil Nikon.

■ AVERTISSEMENTS

-  **Le soleil ne doit pas être intégré à votre cadrage**
Lorsque vous photographiez un sujet à contre-jour, veillez à ce que le soleil soit toujours situé entièrement à l'extérieur du cadre. Lorsque le soleil se trouve à proximité du champ de l'image ou dans celui-ci, la lumière du soleil risque de se concentrer dans l'appareil photo et de provoquer un incendie.
-  **Ne fixez pas le soleil à travers le viseur**
L'observation du soleil ou de toute autre source lumineuse puissante à travers le viseur peut provoquer des dommages irréversibles de la vision.
-  **Réglage de la dioptrie du viseur**
Faites attention de ne pas vous mettre accidentellement le doigt dans l'œil lorsque vous réglez la dioptrie du viseur alors que votre œil se trouve à proximité du viseur.
-  **En cas de dysfonctionnement, mettez immédiatement l'appareil photo hors tension**
Si vous remarquez la présence de fumée ou une odeur inhabituelle s'échappant de l'appareil ou de l'adaptateur secteur (disponible séparément), débranchez l'adaptateur secteur et enlevez immédiatement l'accumulateur en prenant soin de ne pas vous brûler. Continuer d'utiliser l'appareil risque d'entraîner des blessures. Une fois l'accumulateur retiré, emportez votre matériel à un centre Nikon agréé pour le faire contrôler.
-  **N'utilisez pas l'appareil en présence de substances inflammables**
N'utilisez pas de matériel électronique en présence de gaz inflammable car cela risque de provoquer une explosion ou un incendie.
-  **Conservez hors de portée des enfants**
Ils pourraient sinon risquer de se blesser. De plus, les petites pièces présentent un risque d'étouffement. Si jamais un enfant avalait une petite pièce de ce matériel, emmenez-le immédiatement chez un médecin.
-  **Ne démontez pas l'appareil**
Tout contact avec les composants internes du produit peut entraîner des blessures. En cas de dysfonctionnement, seul un technicien qualifié est autorisé à réparer l'appareil. Si l'appareil photo venait à se briser suite à une chute ou à un accident, retirez l'accumulateur et/ou l'adaptateur secteur, puis emportez votre matériel dans un centre Nikon agréé pour le faire contrôler.
-  **Ne placez pas la courroie autour du cou d'un bébé ou d'un enfant**
Placée autour du cou d'un bébé ou d'un enfant, la courroie de l'appareil photo présente des risques de strangulation.
-  **Ne restez pas longtemps au contact direct de l'appareil photo, de l'accumulateur ou du chargeur lorsque ceux-ci sont allumés ou en cours d'utilisation**
Certaines de leurs parties peuvent chauffer. Laisser longtemps la peau à leur contact direct peut provoquer de légères brûlures.

 **Ne laissez pas votre matériel exposé à des températures excessivement chaudes, comme dans une voiture fermée ou en plein soleil**
Vous risqueriez d'endommager le matériel ou de provoquer un incendie.

 **Ne pointez jamais un flash en direction du conducteur d'un véhicule motorisé**
Vous risquez sinon de provoquer un accident.

 **Utilisez le flash avec précaution**

- L'utilisation du flash à proximité immédiate de la peau ou d'autres objets peut provoquer des brûlures.
- L'utilisation du flash à proximité des yeux de votre sujet peut entraîner des troubles visuels temporaires. Le flash doit être situé à au moins un mètre du sujet. Soyez particulièrement attentif si vous photographiez des bébés.

 **Évitez tout contact avec les cristaux liquides**
Si le moniteur venait à se briser, veillez à éviter toute blessure provoquée par les bris de verre ainsi que tout contact des cristaux liquides avec la peau, les yeux ou la bouche.

 **Ne transportez pas les trépieds avec un objectif ou un appareil photo attaché**
Vous pourriez trébucher ou blesser d'autres personnes en les heurtant accidentellement.

 **Respectez les consignes de manipulation des accumulateurs**
En cas de manipulation inappropriée, les accumulateurs risquent de fuir ou d'exploser. Observez scrupuleusement les consignes suivantes lorsque vous manipulez les accumulateurs destinés à cet appareil :

- Utilisez uniquement des accumulateurs agréés pour ce matériel.
- Ne court-circuitez pas et ne démontez pas l'accumulateur.
- Assurez-vous que le matériel est bien hors tension avant de remplacer l'accumulateur. Si vous utilisez un adaptateur secteur, veillez à ce qu'il soit débranché.
- N'essayez pas d'insérer l'accumulateur à l'envers.

- N'exposez pas l'accumulateur aux flammes ni à une chaleur excessive.
- Évitez tout contact avec l'eau.
- En cas de transport de l'accumulateur, remettez le cache-contacts en place. Ne transportez pas ou ne conservez pas l'accumulateur avec des objets métalliques tels que des colliers ou des épingles à cheveux.
- Les accumulateurs sont susceptibles de fuir lorsqu'ils sont entièrement déchargés. Pour éviter d'endommager votre matériel, prenez soin de retirer l'accumulateur dès qu'il est déchargé.
- Lorsque vous n'utilisez pas l'accumulateur, remettez le cache-contacts en place et rangez-le à l'abri de la chaleur et de l'humidité.
- L'accumulateur peut être chaud immédiatement après son utilisation ou en cas d'utilisation prolongée. Avant de le retirer, mettez l'appareil hors tension et attendez que l'accumulateur refroidisse.
- Cessez immédiatement toute utilisation si vous remarquez une quelconque modification de l'accumulateur, comme une décoloration ou une déformation.

 **Respectez les consignes de manipulation du chargeur**

- Gardez-le au sec. Le non-respect de cette consigne de sécurité peut provoquer un incendie ou un choc électrique.
- Ne court-circuitiez pas les contacts du chargeur. Le non-respect de cette consigne de sécurité peut provoquer une surchauffe et endommager le chargeur.
- Éliminez la poussière présente sur ou auprès des composants métalliques de la prise à l'aide d'un chiffon sec. Une utilisation prolongée peut provoquer un incendie.
- Ne vous approchez pas du chargeur pendant un orage. Le non-respect de cette consigne de sécurité peut provoquer un choc électrique.
- Ne manipulez pas la prise ou le chargeur avec les mains mouillées. Le non-respect de cette consigne de sécurité peut provoquer un choc électrique.
- Ne l'utilisez pas avec des convertisseurs ou des adaptateurs de voyage conçus pour convertir les tensions ou avec des onduleurs. Ne pas observer cette précaution pourrait endommager le produit ou provoquer une surchauffe ou un incendie.

 **Utilisez les câbles appropriés**

Lors de la connexion de câbles aux prises d'entrée et de sortie, utilisez uniquement les câbles fournis ou vendus par Nikon à ces fins, conformément aux réglementations liées au produit.

 **CD-ROM**

Les CD-ROM contenant les logiciels ou les manuels ne doivent pas être lus à l'aide d'un lecteur de CD audio. Lire les CD-ROM sur un lecteur de CD audio risquerait d'entraîner une perte de l'audition ou d'endommager votre matériel.

 **Suivez les instructions dispensées par le personnel aérien ou hospitalier**

Retirez les cartes Eye-Fi, désactivez le Wi-Fi et sélectionnez **Non** pour **Données de position > Enregistrer données position** avant de monter à bord d'un avion. Par ailleurs, éteignez le matériel pendant le décollage et l'atterrissage ou si le personnel aérien ou hospitalier vous le demande. Les ondes radio émanant de ce produit peuvent interférer avec le système de navigation des avions ou le matériel médical des établissements hospitaliers.

Mentions légales

- Les manuels fournis avec ce produit ne doivent pas être reproduits, transmis, transcrits, stockés dans un système de recherche documentaire ou traduits en une langue quelconque, en tout ou en partie, et quels qu'en soient les moyens, sans accord écrit préalable de Nikon.
- Nikon se réserve le droit de modifier à tout moment et sans préavis les caractéristiques des matériels et des logiciels décrits dans ces manuels.
- Nikon décline toute responsabilité pour les dommages provoqués suite à l'utilisation de ce matériel.
- Bien que tous les efforts aient été apportés pour vous fournir des informations précises et complètes dans ces manuels, nous vous saurions gré de porter à l'attention du représentant Nikon de votre pays, toute erreur ou omission ayant pu échapper à notre vigilance (les adresses sont fournies séparément).

Avis pour les clients au Canada

CAN ICES-3 B / NMB-3 B

Avis pour les clients en Europe

ATTENTION

IL Y A UN RISQUE D'EXPLOSION SI L'ACCUMULATEUR EST REMPLACÉ PAR UN AUTRE DE TYPE INCORRECT. DÉBARRASSEZ-VOUS DES ACCUMULATEURS USAGÉS EN SUIVANT LES CONSIGNES.

Ce symbole indique que le matériel électrique et électronique doit être jeté dans les conteneurs appropriés.



Les mentions suivantes s'appliquent uniquement aux utilisateurs situés dans les pays européens :

- Ce produit doit être jeté dans un point de collecte approprié. Il ne doit pas être jeté avec les déchets ménagers.
- Le tri sélectif et le recyclage permettent de préserver les ressources naturelles et d'éviter les conséquences négatives pour la santé humaine et l'environnement, qui peuvent être provoquées par une élimination incorrecte.
- Pour plus d'informations, contactez votre revendeur ou les autorités locales chargées de la gestion des déchets.

Ce symbole sur l'accumulateur/la pile indique que celui-ci/celle-ci doit être collecté(e) séparément.



Les mentions suivantes s'appliquent uniquement aux utilisateurs situés dans les pays européens :

- Tous les accumulateurs/piles, qu'ils portent ce symbole ou non, doivent être jetés séparément dans un point de collecte approprié. Ils ne doivent pas être jetés avec les déchets ménagers.
- Pour plus d'informations, contactez votre revendeur ou les autorités locales chargées de la gestion des déchets.

Avertissements à l'attention des utilisateurs résidant aux États-Unis

Le chargeur d'accumulateur

CONSIGNES DE SÉCURITÉ IMPORTANTES—CONSERVEZ CES CONSIGNES DANGER—POUR LIMITER LE RISQUE D'INCENDIE OU D'ÉLECTROCUTION, SUIVEZ ATTENTIVEMENT CES CONSIGNES

Pour toute source d'alimentation électrique en dehors des États-Unis, utilisez si nécessaire un adaptateur de prise secteur adapté à la prise de courant locale. Cet appareil d'alimentation doit être orienté correctement, soit dans une position verticale, soit monté au sol.

Federal Communications Commission (FCC) Radio Frequency Interference Statement

Cet équipement a été testé et trouvé conforme aux limites définies pour les appareils numériques de Classe B selon la Partie 15 de la réglementation FCC. Ces limites assurent une protection raisonnable contre les interférences dangereuses lorsque l'équipement est utilisé en environnement résidentiel. Cet équipement génère, utilise et peut irradier des radiofréquences qui peuvent, en cas d'une installation et d'une utilisation contraires aux instructions, provoquer des interférences néfastes aux communications radio. Cependant, il n'existe aucune garantie que ce matériel ne provoquera pas des interférences dans une installation particulière. Si ce matériel provoque effectivement des interférences préjudiciables à la réception radio ou télévisée, ce qui peut être déterminé en l'allumant et en l'éteignant, il est conseillé d'essayer de corriger ces interférences à l'aide de l'une ou de plusieurs des mesures suivantes :

- Réorientez ou repositionnez l'antenne de réception.
- Augmentez la distance séparant l'équipement du récepteur.
- Connectez l'appareil photo à une prise reliée à un circuit différent de celui où est connecté le récepteur.
- Consultez un revendeur ou un technicien radio/télévision spécialisé.



AVERTISSEMENTS

Modifications

La FCC demande qu'il soit notifié à l'utilisateur que tout changement ou modification sur cet appareil qui n'aurait pas été expressément approuvé par Nikon Corporation peut annuler tout droit à l'utilisateur d'utiliser l'équipement.

Câbles d'interface

Utilisez les câbles d'interface vendus ou fournis par Nikon pour votre appareil photo. L'utilisation d'autres câbles peut faire dépasser les limites de la Classe B Partie 15 de la réglementation FCC.

Avertissement à l'attention des utilisateurs de Californie

ATTENTION : la manipulation du câble de ce produit peut entraîner des risques d'exposition au plomb, une substance chimique reconnue par l'État de Californie comme un facteur de malformations congénitales ou d'autres dysfonctionnements de l'appareil reproductif. *Lavez-vous soigneusement les mains après toute utilisation*

Nikon Inc., 1300 Walt Whitman Road, Melville, New York 11747-3064, U.S.A.
Tel.: 631-547-4200

Avertissement concernant l'interdiction de copie ou de reproduction

Veillez remarquer que la simple possession de documents copiés numériquement ou reproduits à l'aide d'un scanner, d'un appareil photo numérique ou de tout autre appareil peut être punie par la loi.

• **Copies ou reproductions interdites par la loi**

Ne copiez pas et ne reproduisez pas des billets de banque, des pièces, des titres ou des obligations d'État, même si ces copies ou reproductions sont estampillées « Spécimen ». La copie ou la reproduction de billets de banque, de pièces ou de titres circulant à l'étranger est interdite.

Sauf en cas d'autorisation préalable des autorités, la copie ou la reproduction de timbres ou de cartes postales inutilisés émis par ces mêmes autorités est strictement interdite.

La copie ou la reproduction de timbres émis par les autorités et de documents certifiés stipulés par la loi est interdite.

• **Avertissements concernant certaines copies et reproductions**

Le gouvernement a publié certains avertissements concernant la copie ou la reproduction

des titres émis par des entreprises privées (actions, billets, chèques, bons cadeaux, etc), des titres de transport ou des bons de réduction, sauf en cas de nécessité d'un nombre restreint de copies pour les activités d'une entreprise. De même, ne copiez pas et ne reproduisez pas des passeports émis par l'état, des permis émis par des organismes publics et des groupes privés, des cartes d'identité, et des tickets tels que des passes ou des tickets restaurant.

• **Conformité aux mentions légales et droits d'auteur**

La copie et la reproduction d'œuvres de création protégées par des droits d'auteur (livres, musique, peintures, gravures, impressions, cartes, dessins, films et photos) est régie par des lois nationales et internationales sur les droits d'auteur. N'utilisez en aucun cas ce matériel pour réaliser des reproductions illégales ou pour enfreindre les lois sur les droits d'auteur.

Élimination des périphériques de stockage de données

Veillez remarquer que la suppression des images ou le formatage des cartes mémoire ou d'autres périphériques de stockage de données n'élimine pas totalement les données d'images originales. Les fichiers supprimés de certains périphériques de stockage peuvent parfois être récupérés à l'aide de logiciels disponibles dans le commerce. Ceci peut déboucher sur une utilisation malveillante de données d'images personnelles. Il est de la responsabilité de l'utilisateur d'assurer la protection de ces données.

Avant l'élimination d'un périphérique de stockage ou son transfert à un tiers, sélectionnez **Non** pour l'option **Données de position > Enregistrer données position** (☐ 74) du menu Configuration, effacez toutes les données qui se trouvent sur le périphérique à l'aide d'un logiciel de suppression disponible dans le commerce ou formatez ce périphérique, puis remplissez-le complètement d'images ne contenant aucune information privée (par exemple, des photos d'un ciel vide). Veillez également à remplacer toutes les photos sélectionnées pour le pré-réglage manuel de la balance des blancs (☐ 104). Pour supprimer les données de journaux de suivi d'une carte mémoire, sélectionnez **Données de position > Liste des journaux** et supprimez tous les journaux comme décrit à la page 78. Pour redonner aux paramètres Wi-Fi leurs valeurs par défaut, sélectionnez **Wi-Fi > Paramètres du réseau > Réinitialiser paramètres réseau** dans le menu Configuration. Faites attention de ne pas vous blesser lors de la destruction physique des périphériques de stockage de données.

AVC Patent Portfolio License

CE PRODUIT EST ACCORDÉ SOUS LICENCE CONFORMÉMENT À L'AVC PATENT PORTFOLIO LICENSE POUR UNE UTILISATION PERSONNELLE ET NON LUCRATIVE PAR UN CONSOMMATEUR EN VUE DE (i) ENCODER DES VIDÉOS SELON LA NORME AVC (« VIDÉO AVC ») ET/OU (ii) DÉCODER DES VIDÉOS AVC QUI ONT ÉTÉ ENCODÉES PAR UN CONSOMMATEUR DANS LE CADRE D'UNE ACTIVITÉ PERSONNELLE ET NON LUCRATIVE ET/OU QUI ONT ÉTÉ OBTENUES AUPRÈS D'UN FOURNISSEUR DE VIDÉOS POSSÉDANT UNE LICENCE L'AUTORISANT À FOURNIR DES VIDÉOS AVC. AUCUNE LICENCE N'EST ACCORDÉE EFFECTIVEMENT OU IMPLICITEMENT POUR TOUT AUTRE USAGE. DES INFORMATIONS SUPPLÉMENTAIRES PEUVENT ÊTRE OBTENUES AUPRÈS DE MPEG LA, L.L.C. VISITEZ <http://www.mpegla.com>.

Utilisez exclusivement des accessoires électroniques de la marque Nikon

Les appareils photo Nikon sont conçus dans le respect des normes les plus strictes et comprennent des circuits électroniques complexes. Seuls les accessoires de marque Nikon (notamment les chargeurs, les accumulateurs, les adaptateurs secteur et les accessoires de flash) et certifiés par Nikon pour un usage spécifique avec cet appareil photo numérique Nikon sont conçus et éprouvés pour fonctionner avec ces circuits internes de manière optimale et exempte de tout risque.

L'utilisation d'accessoires électroniques qui ne sont pas de la marque Nikon risque d'endommager l'appareil photo et peut annuler votre garantie Nikon.

L'usage d'accumulateurs Li-ion rechargeables d'une autre marque, ne portant pas le sceau holographique Nikon représenté à droite, peut entraîner des dysfonctionnements de l'appareil photo ou provoquer des phénomènes de surchauffe, inflammation, casse ou fuite des accumulateurs.

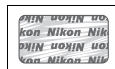

Pour en savoir plus sur les accessoires de marque Nikon, renseignez-vous auprès d'un revendeur agréé Nikon.

✓ Utilisez exclusivement des accessoires de marque Nikon

Seuls les accessoires de marque Nikon et certifiés par Nikon compatibles avec votre appareil photo numérique Nikon sont conçus et testés pour assurer un fonctionnement optimal et en toute sécurité. L'UTILISATION D'ACCESSOIRES D'UNE AUTRE MARQUE QUE NIKON RISQUE D'ENDOMMAGER VOTRE APPAREIL PHOTO ET D'ANNULER VOTRE GARANTIE NIKON.

✍ Avant de prendre des photos importantes

Avant de prendre des photos lors d'un événement important (comme un mariage ou un voyage), faites des essais avec votre appareil photo pour vous assurer qu'il fonctionne normalement. Nikon ne pourra être tenu responsable des dommages ou pertes de profits pouvant résulter d'un mauvais fonctionnement du produit.

✍ Formation permanente

Dans le cadre de l'engagement « Formation permanente » de Nikon relatif à l'assistance et à la formation continues, des informations continuellement mises à jour sont disponibles en ligne sur les sites suivants :

- **Pour les utilisateurs résidant aux États-Unis :** <http://www.nikonusa.com/>
- **Pour les utilisateurs résidant en Europe et en Afrique :** <http://www.europe-nikon.com/support/>
- **Pour les utilisateurs résidant en Asie, en Océanie et au Moyen-Orient :** <http://www.nikon-asia.com/>

Visitez régulièrement ces sites pour vous tenir informé des dernières informations sur le produit, des astuces, des réponses aux questions fréquentes et des conseils d'ordre général sur l'imagerie et la photographie numériques. Des informations supplémentaires sont aussi disponibles auprès de votre représentant Nikon local. Utilisez l'URL suivante pour obtenir la liste des contacts : <http://imaging.nikon.com/>

Données de position

Journaux de suivi : les données de position sont enregistrées avec les photos si **Oui** a été sélectionné pour l'option **Données de position > Enregistrer données position** (☑ 74). En outre, si vous sélectionnez **Démarrer** pour **Données de position > Créer un journal > Enregistrer données position** dans le menu Configuration (☑ 76), l'appareil photo poursuit l'enregistrement des données de position même lorsqu'il est éteint. Les ondes radio générées par ce produit peuvent avoir un impact sur le matériel médical et les systèmes de navigation des avions ; dans les cas où l'utilisation des dispositifs de navigation par satellite est restreinte ou interdite, comme dans les hôpitaux ou dans les avions, veillez à sélectionner **Non** pour **Enregistrer données position** et mettez l'appareil photo hors tension.

Partage des données de position : notez que des adresses et d'autres informations personnelles peuvent être obtenues à partir des données de position enregistrées dans les journaux de suivi ou incorporées dans les images. Soyez vigilant lorsque vous partagez des images et des journaux de suivi ou lorsque vous les postez sur Internet ou d'autres endroits où ils peuvent être visibles par des tiers. Reportez-vous à « Élimination des périphériques de stockage de données » (☑ xiii) pour obtenir des informations sur la suppression des données de position avant l'élimination de l'appareil photo ou des cartes mémoire.

Navigation : la position, l'altitude et les autres données de position indiquées par le dispositif ne sont que des approximations et ne sont pas destinées à l'arpentage ou à la navigation. Veillez à prendre avec vous les cartes géographiques appropriées ou d'autres dispositifs de navigation lors de l'utilisation de l'appareil photo pour des activités extérieures comme l'escalade ou la randonnée.

Restrictions d'utilisation : la fonction des données de position peut ne pas fonctionner comme prévu dans certains pays ou régions, notamment (en novembre 2013) en Chine et à proximité de la frontière chinoise. Certains pays, dont la Chine, interdisent l'utilisation non autorisée de la navigation par satellite et d'autres dispositifs de données de position ; avant de voyager, renseignez-vous auprès de votre agence de voyages, de l'ambassade ou de l'office du tourisme des pays où vous vous rendez. Dans les pays où l'utilisation est interdite, sélectionnez **Non** pour l'option **Enregistrer données position**.

Sans fil

Ce produit, qui comporte un logiciel de cryptage développé aux États-Unis, est régi par les réglementations américaines en matière d'exportations (Export Administration Regulations) et ne peut être exporté ou ré-exporté vers un pays sur lequel les États-Unis exercent un embargo sur les biens. Les pays suivants sont actuellement sous embargo : Cuba, Iran, Corée du Nord, Soudan et Syrie.

Avis pour les clients résidant aux États-Unis

Ce dispositif est conforme à la Partie 15 de la réglementation FCC. Le fonctionnement est soumis aux deux conditions suivantes : (1) cet appareil ne doit pas provoquer d'interférences dangereuses et (2) cet appareil doit accepter toute interférence reçue, y compris celles susceptibles de produire un dysfonctionnement.

AVERTISSEMENT DE LA FCC

La FCC demande qu'il soit notifié à l'utilisateur que tout changement ou modification sur cet appareil qui n'aurait pas été expressément approuvé par Nikon Corporation peut annuler tout droit à l'utilisateur d'utiliser l'équipement.

Déclaration d'interférences de fréquences radio de la FCC

Remarque : cet équipement a été testé et trouvé conforme aux limites définies pour les appareils numériques de Classe B selon la partie 15 de la réglementation FCC. Ces limites assurent une protection raisonnable contre les interférences dangereuses lorsque le matériel est utilisé en environnement résidentiel. Ce matériel génère, utilise et peut irradier des radiofréquences qui peuvent, en cas d'une installation et d'une utilisation contraires aux instructions, provoquer des interférences néfastes aux communications radio. Cependant, il n'existe aucune garantie que ce matériel ne provoquera pas des interférences dans une installation particulière. Si ce matériel provoque effectivement des interférences préjudiciables à la réception radio ou télévisée, ce qui peut être déterminé en l'allumant et en l'éteignant, il est conseillé d'essayer de corriger ces interférences à l'aide de l'une ou de plusieurs des mesures suivantes :

- Réorientez ou repositionnez l'antenne de réception.
- Augmentez la distance séparant ce matériel du récepteur.
- Raccordez ce matériel à une prise reliée à un circuit différent de celui où est connecté le récepteur.
- Consultez un revendeur ou un technicien radio/télévision spécialisé.

Emplacement

Ce transmetteur ne doit pas être placé au même endroit que ou utilisé en conjonction avec toute autre antenne ou tout autre transmetteur.

Nikon Inc., 1300 Walt Whitman Road, Melville, New York 11747-3064, U.S.A.
Tél. 631-547-4200

Avis pour les clients résidant au Canada

Cet appareil numérique de classe B est conforme à la norme canadienne ICES-003. Cet appareil est conforme aux normes CNR exemptes de licence d'Industrie Canada. Le fonctionnement est soumis aux deux conditions suivantes : (1) cet appareil ne doit pas provoquer d'interférences et (2) cet appareil doit accepter toute interférence, y compris celles susceptibles de produire un dysfonctionnement de l'appareil.

Déclaration relative à l'exposition aux fréquences radio de la FCC/IC

Les preuves scientifiques disponibles ne démontrent pas la présence de problèmes de santé associés à l'utilisation de dispositifs sans fil à faible puissance. Cependant, il n'existe pas non plus de preuve que ces dispositifs sans fil à faible puissance sont absolument sûrs. Les dispositifs sans fil à faible puissance émettent de faibles niveaux de fréquence radio de l'ordre d'une micro-onde lorsqu'ils sont utilisés. Alors que de hauts niveaux de fréquences radio peuvent avoir des effets sur la santé (en chauffant les tissus), l'exposition à de faibles niveaux de fréquences radio n'ayant pas d'effet de chaleur ne provoque pas d'effet néfaste connu sur la santé. De nombreuses études portant sur les faibles niveaux d'exposition aux fréquences radio n'ont pas détecté d'effets biologiques. Certaines études ont suggéré que certains effets biologiques pouvaient se produire, mais ces conclusions n'ont pas été confirmées par des recherches supplémentaires. Le D5300, équipé d'un module LAN sans fil LBWA1U5YR1 (FCC ID: VPYLBYR650/IC ID: 772C-LBYR650), a été testé et reconnu conforme aux limites d'exposition aux radiations de la FCC/IC établies pour un environnement non contrôlé et est conforme aux directives relatives à l'exposition aux fréquences radio de la FCC du Supplément C des règles d'exposition aux fréquences radio OET65 et RSS-102. Veuillez consulter le rapport de test SAR disponible sur le site Internet de la FCC.

Avis pour les clients résidant en Europe

Par la présente, Nikon, déclare que le D5300 est conforme aux exigences et autres clauses de la Directive 1999/5/CE. La déclaration de conformité est consultable à l'adresse http://imaging.nikon.com/support/pdf/DoC_D5300.pdf

Sécurité

L'un des avantages de ce produit est qu'il permet aux personnes de se connecter librement afin d'échanger des données sans fil en tout lieu, dans la limite de sa portée. Néanmoins, vous pouvez être confronté aux situations suivantes si les fonctions de sécurité ne sont pas activées :

- Vol de données : il se peut que des tiers malveillants interceptent les transmissions sans fil afin de voler des identifiants, des mots de passe et autres informations personnelles.
- Accès non autorisé : des utilisateurs non autorisés peuvent avoir accès au réseau et modifier des données ou réaliser d'autres actions malveillantes. Notez qu'en raison de la conception des réseaux sans fil, des attaques spécialisées peuvent permettre un accès non autorisé même si les fonctions de sécurité sont activées.

Introduction

Familiarisation avec l'appareil photo

Prenez le temps de vous familiariser avec les commandes et les affichages de votre appareil photo. Il peut s'avérer pratique de marquer cette section afin de pouvoir la consulter si nécessaire au cours de la lecture de ce manuel.

Boîtier

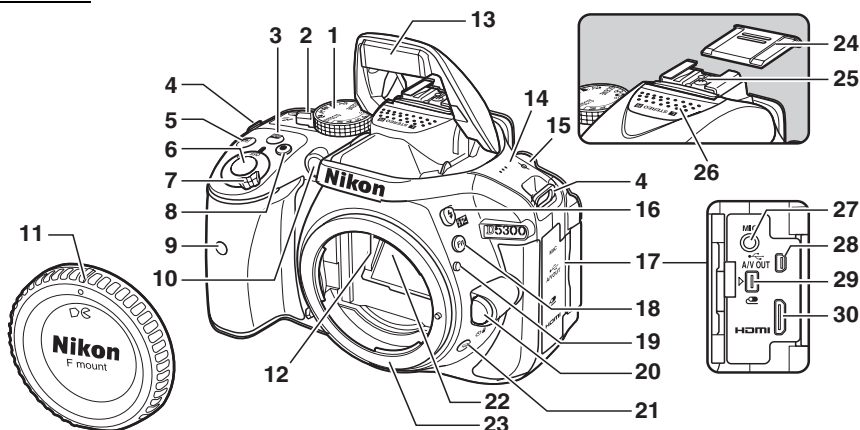

1 Sélecteur de mode	3	10 Illuminateur d'assistance AF	52, 185	21 Commande / / 	45
2 Commutateur visée écran		Témoin du retardateur	49	Prise de vue en rafale	46
Visée écran	24, 118	Témoin d'atténuation des		Retardateur	49
Vidéo	27, 126	yeux rouges	63, 65	Télécommande	70
3 Commande (informations)		11 Bouchon de boîtier		22 Miroir	243
.....	6, 123	12 Contacts du microprocesseur		23 Volet de la griffe flash	13, 58
4 Cilles pour courroie		13 Flash intégré	62	24 Volet de la griffe flash	
d'appareil photo	11	14 Haut-parleur	2	25 Griffe flash (pour flash	
5 Commande /		15 Repère du plan focal (∞)	58	optionnel)	232
Correction de l'exposition		16 Commande /		26 Microphone stéréo	128
.....	92	Mode de flash	62, 64	27 Prise pour microphone	
Réglage de l'ouverture	87	Correction du flash	93	externe	129
Correction du flash	93	17 Volet des connecteurs		28 Port USB et connecteur A/V	
6 Déclencheur	20, 21	18 Commande Fn		Connexion à un ordinateur	
7 Commutateur marche-arrêt		Utilisation de la commande		153
.....	2	Fn	193	Connexion à une	
8 Commande d'enregistrement		19 Repère de montage	13	imprimante	156
vidéo	28, 126	20 Commande de déverrouillage		Connexion à un téléviseur	
9 Récepteur infrarouge pour		de l'objectif	18	164
télécommande ML-L3				29 Prise pour accessoires	237
(avant)	70			30 Connecteur HDMI à mini-	
				broches	165

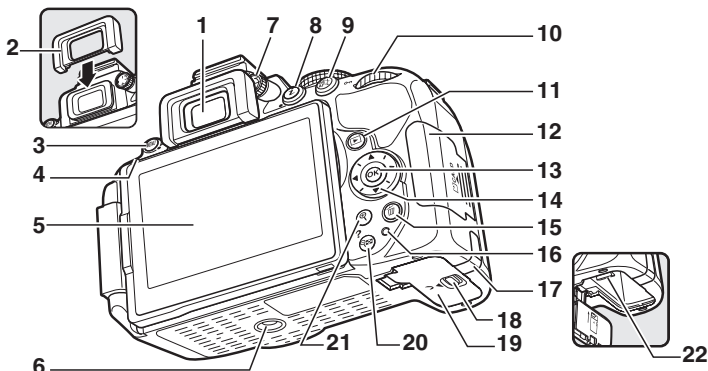

<p>1 Oculaire du viseur 4, 15, 50</p> <p>2 Œillette en caoutchouc 50</p> <p>3 Commande MENU Menus 8, 175 Rétablissement des réglages par défaut 72</p> <p>4 Récepteur infrarouge pour télécommande ML-L3 (arrière) 70</p> <p>5 Moniteur Affichage des réglages 6 Visée écran 24, 118 Visualisation plein écran 22, 135</p> <p>6 Filetage pour fixation sur trépied</p> <p>7 Commande de réglage dioptrique 15</p>	<p>8 Commande z Modification des réglages dans l'affichage des informations 7 Classement des photos, retouche des photos, édition des vidéos et sélection des images à transférer vers un périphérique mobile ... 135 Rétablissement des réglages par défaut 72</p> <p>9 Commande z/ON Utilisation de la commande z (ON) 56, 194 Protection des photos contre l'effacement 143</p> <p>10 Molette de commande</p> <p>11 Commande z Visualisation 22, 135</p> <p>12 Volet du logement pour carte mémoire 12, 17</p> <p>13 Commande OK (OK) 9</p>	<p>14 Sélecteur multidirectionnel 9</p> <p>15 Commande z Suppression des photos pendant la visualisation 22, 146</p> <p>16 Voyant d'accès de la carte mémoire 21, 118</p> <p>17 Cache du connecteur d'alimentation (connecteur d'alimentation en option) 239</p> <p>18 Loquet du volet du logement pour accumulateur 12, 17</p> <p>19 Volet du logement pour accumulateur 12, 17</p> <p>20 Commande z/? Imagettes 140 Loupe-zoom arrière 142 Aide 8</p> <p>21 Commande z Loupe-zoom avant 142</p> <p>22 Loquet de l'accumulateur 12, 17</p>
--	---	--

✓ Haut-parleur

Ne placez pas le haut-parleur à proximité de supports magnétiques. Vous risquez sinon de détériorer les données enregistrées sur ces supports magnétiques.

✂ Commutateur marche-arrêt

Faites pivoter le commutateur marche-arrêt comme indiqué pour mettre l'appareil photo sous tension.

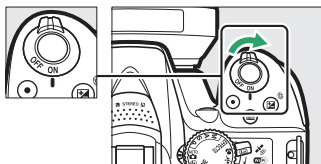

Faites pivoter le commutateur marche-arrêt comme indiqué pour mettre l'appareil photo hors tension.

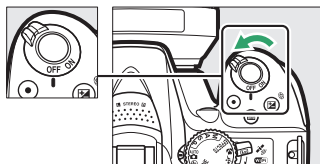

Sélecteur de mode

L'appareil photo propose les modes de prise de vue suivants :









Modes P, S, A et M

Utilisez ces modes pour une maîtrise totale des réglages de l'appareil photo.

- **P**—Auto programmé (☞ 84)
- **S**—Auto à priorité vitesse (☞ 85)
- **A**—Auto à priorité ouverture (☞ 86)
- **M**—Manuel (☞ 87)



Modes effets spéciaux

Utilisez des effets spéciaux lors de la prise de vue.

-  **Vision nocturne** (☞ 37)
-  **Dessin couleur** (☞ 38, 41)
-  **Effet appareil photo jouet** (☞ 38, 42)
-  **Effet miniature** (☞ 38, 42)
-  **Couleur sélective** (☞ 39, 43)
-  **Silhouette** (☞ 39)
-  **High-key** (☞ 39)
-  **Low-key** (☞ 40)
-  **Peinture HDR** (☞ 40)

Modes automatiques

Sélectionnez ces modes pour réaliser des photos simples, où il suffit de viser et photographier.

-  **Automatique** (☞ 19)
-  **Auto (flash désactivé)** (☞ 19)

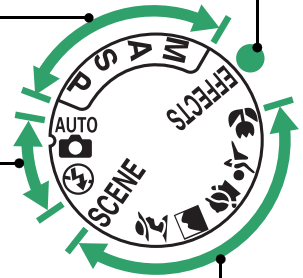

Modes scène

L'appareil photo optimise automatiquement les réglages afin que ces derniers soient adaptés à la scène sélectionnée avec le sélecteur de mode. Faites votre choix en fonction de la scène à photographier.

-  **Portrait** (☞ 31)
-  **Paysage** (☞ 31)
-  **Enfants** (☞ 31)
-  **Sport** (☞ 32)
-  **Gros plan** (☞ 32)
- **SCENE Autres scènes** (☞ 33)

Viseur

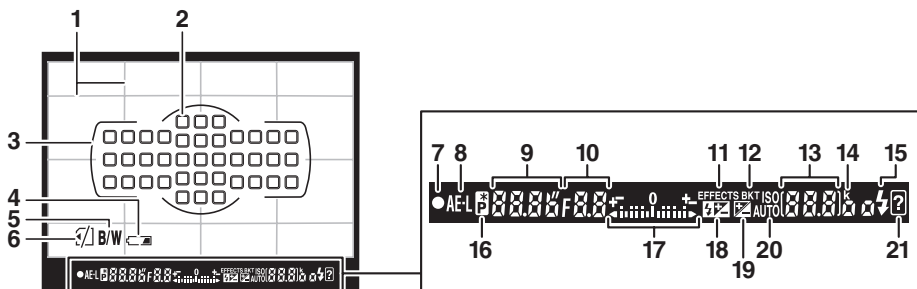
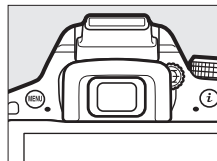

<p>1 Quadrillage (affiché lorsque Activé est sélectionné pour le réglage personnalisé d2) 188</p> <p>2 Points AF 55</p> <p>3 Délimiteurs de zone AF 15, 20</p> <p>4 Avertissement de niveau de charge de l'accumulateur faible 16</p> <p>5 Indicateur monochrome (affiché en mode ou lorsque le Picture Control Monochrome ou un Picture Control basé sur Monochrome est sélectionné) 37, 111</p> <p>6 Indicateur « Carte mémoire absente » 12</p> <p>7 Indicateur de mise au point 20, 57</p> <p>8 Indicateur de mémorisation de l'exposition automatique 91</p> <p>9 Vitesse d'obturation 83</p>	<p>10 Ouverture (valeur d'ouverture)..... 83</p> <p>11 Indicateur du mode effets spéciaux..... 37</p> <p>12 Indicateur de bracketing ...108</p> <p>13 Nombre de vues restantes 15</p> <p>Nombre de vues restantes avant remplissage de la mémoire tampon 47</p> <p>Indicateur d'enregistrement de la balance des blancs 104</p> <p>Valeur de correction de l'exposition 92</p> <p>Valeur de correction du flash 93</p> <p>Sensibilité (ISO) 67, 188</p> <p>Indicateur du mode de capture</p> <p>14 « k » (indique qu'il reste assez de mémoire pour plus de 1000 vues)..... 15</p>	<p>15 Témoin de disponibilité du flash 23</p> <p>16 Indicateur de décalage du programme 84</p> <p>17 Indicateur d'exposition 87</p> <p>Affichage de la correction de l'exposition 92</p> <p>Télémètre électronique 185</p> <p>18 Indicateur de correction du flash 93</p> <p>19 Indicateur de correction de l'exposition 92</p> <p>20 Indicateur de sensibilité (ISO) automatique 181</p> <p>21 Indicateur d'avertissement 256</p>
---	---	---

Remarque : tous les indicateurs sont représentés à titre illustratif.

Viseur
Le temps de réponse et la luminosité du viseur peuvent varier en fonction de la température.

Moniteur

Vous pouvez ouvrir et faire pivoter le moniteur comme indiqué ci-dessous.

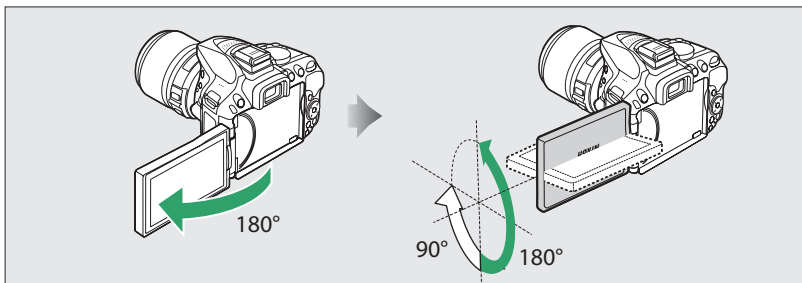

Utilisation normale

Faites pivoter le moniteur de sorte que l'écran soit face à vous. Cette position est recommandée pour des prises de vues classiques.

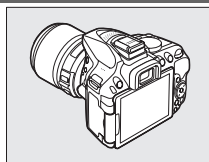

Prises de vues selon un angle bas

Cadrez les photos à l'aide de la visée écran en positionnant l'appareil photo près du sol.

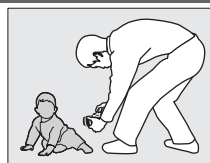
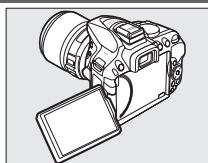

Prises de vues selon un angle élevé

Cadrez les photos à l'aide de la visée écran en tenant l'appareil photo au-dessus de votre tête.

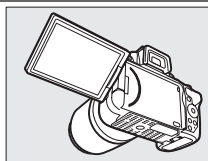

Autoportraits

Positionnez le moniteur comme illustré pour réaliser des autoportraits. Le moniteur affiche une image miroir de la photo finale.

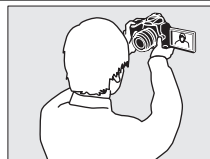
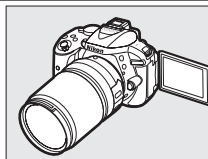

Utilisation du moniteur

Faites pivoter doucement le moniteur dans les limites affichées. *Ne forcez pas.* Ne pas observer ces précautions risque d'endommager la connexion entre le moniteur et le boîtier de l'appareil photo. Pour protéger le moniteur lorsque vous n'utilisez pas l'appareil, rabattez-le sur le boîtier.

Affichage des informations

Affichage des réglages : pour afficher les informations sur le moniteur, appuyez sur la commande **Info**.

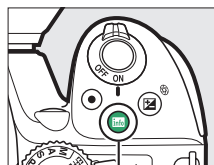

Commande **Info**

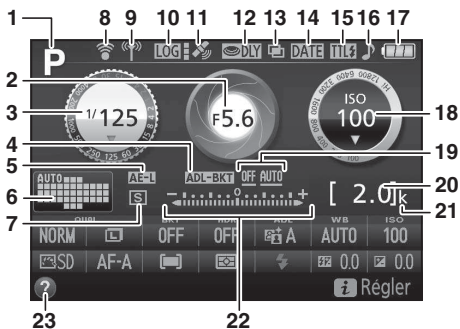

<p>1 Mode de prise de vue automatique/ auto (flash désactivé) 19 Modes scène 30 Mode effets spéciaux 37 Modes P, S, A et M 82</p> <p>2 Ouverture (valeur d'ouverture) 83 Affichage de l'ouverture 83</p> <p>3 Vitesse d'obturation 83 Affichage de la vitesse d'obturation 83</p> <p>4 Indicateur de bracketing... 108</p> <p>5 Indicateur de mémorisation de l'exposition auto 91</p> <p>6 Indicateur de zone AF automatique 53 Indicateur de suivi 3D 53 Point AF 55</p> <p>7 Mode de déclenchement.... 45</p> <p>8 Indicateur de connexion Eye-Fi 204</p>	<p>9 Indicateur de connexion Wi-Fi 172</p> <p>10 Indicateur de journal de suivi 77</p> <p>11 Indicateur de signal satellite 75</p> <p>12 Temporisation miroir levé 189</p> <p>13 Indicateur de surimpression 100</p> <p>14 Indicateur d'impression de la date 190</p> <p>15 Indicateur du mode de contrôle du flash 192 Indicateur de correction du flash pour flashes optionnels 235</p> <p>16 Indicateur de signal sonore 187</p> <p>17 Indicateur de l'accumulateur 16</p>	<p>18 Sensibilité (ISO) 67 Affichage de la sensibilité (ISO) 67, 181 Indicateur de sensibilité (ISO) automatique 181</p> <p>19 Niveau de bracketing du D-Lighting actif 109</p> <p>20 Nombre de vues restantes 15 Indicateur d'enregistrement de la balance des blancs 104 Indicateur du mode de capture</p> <p>21 « k » (indique qu'il reste assez de mémoire pour plus de 1000 vues) 15</p> <p>22 Indicateur d'exposition 87 Indicateur de correction de l'exposition 92 Indicateur d'avancement du bracketing 110</p> <p>23 Indicateur d'aide 256</p>
---	--	---

Remarque : tous les indicateurs sont représentés à titre illustratif.

Modification des réglages : pour modifier les réglages situés en bas du moniteur, appuyez sur la commande **i**, puis mettez en surbrillance les éléments à l'aide du sélecteur multidirectionnel et appuyez sur **OK** pour afficher les options de l'élément en surbrillance.

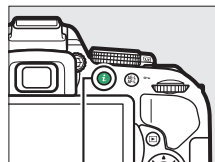

Commande **i**

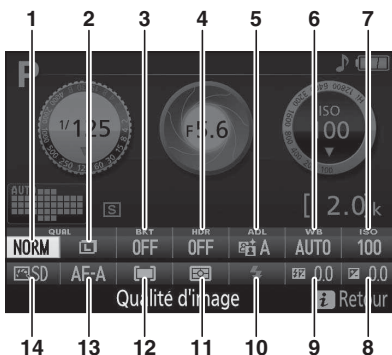

1 Qualité d'image.....59	6 Balance des blancs.....101	12 Mode de zone AF53, 120
2 Taille d'image61	7 Sensibilité (ISO)..... 67	13 Mode de mise au point51, 119
3 Bracketing automatique... 109	8 Correction de l'exposition...92	14 Picture Control 111
4 HDR (grande plage dynamique)96	9 Correction du flash 93	
5 D-Lighting actif94	10 Mode de flash..... 63, 65	
	11 Mesure90	

Extinction du moniteur

Pour faire disparaître les informations de prise de vue du moniteur, appuyez sur la commande **info** ou appuyez sur le déclencheur à mi-course. Le moniteur s'éteint automatiquement si aucune opération n'est effectuée pendant 8 s environ (pour choisir la durée pendant laquelle le moniteur reste allumé, reportez-vous à **Délai d'extinction auto.** à la page 186).

Menus de l'appareil photo : aperçu



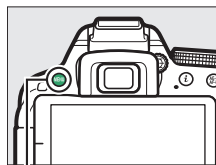



La plupart des options de prise de vue, de visualisation et de configuration sont accessibles depuis les menus de l'appareil photo. Pour afficher les menus, appuyez sur la commande MENU.



Commande MENU

Ongl

Vous avez le choix entre les menus suivants :

-  : **Visualisation** (📖 175)
-  : **Prise de vue** (📖 177)
-  : **Réglages personnalisés** (📖 182)
-  : **Configuration** (📖 195)
-  : **Retouche** (📖 205)
-  : **Réglages récents** ou **Menu personnalisé** (par défaut sur **Réglages récents** ; 📖 222)

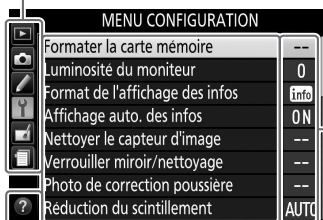





Les réglages actuels sont signalés par une icône.

Options du menu

Options du menu actuel.



Une description de l'option ou du menu sélectionnés s'affiche lorsque vous appuyez sur la commande  (?). Appuyez sur  ou  pour faire défiler l'affichage. Appuyez à nouveau sur  (?) pour revenir aux menus.

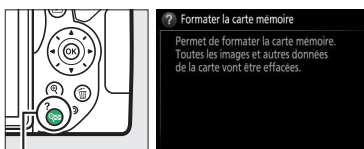

Commande  (?)

■ Utilisation des menus de l'appareil photo

Le sélecteur multidirectionnel et la commande **OK** permettent de naviguer dans les différents menus de l'appareil photo.

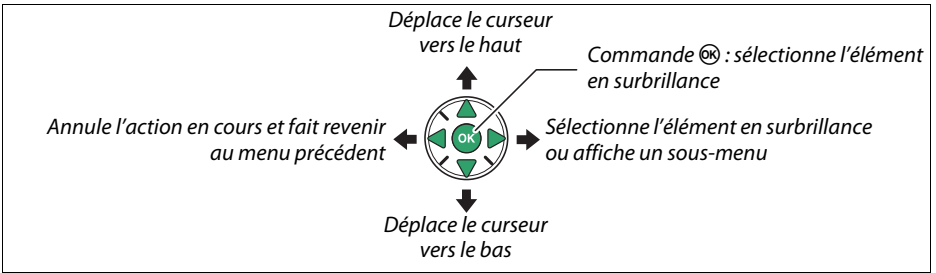

Pour naviguer dans les menus, suivez la procédure décrite ci-dessous.

1 Afficher les menus.

Appuyez sur la commande **MENU** pour afficher les menus.

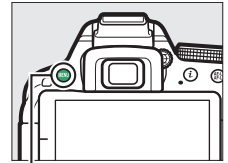

Commande **MENU**

2 Mettre en surbrillance l'icône du menu actuel.

Appuyez sur **◀** pour mettre en surbrillance l'icône du menu actuel.



3 Sélectionner un menu.

Appuyez sur **▲** ou **▼** pour sélectionner le menu souhaité.

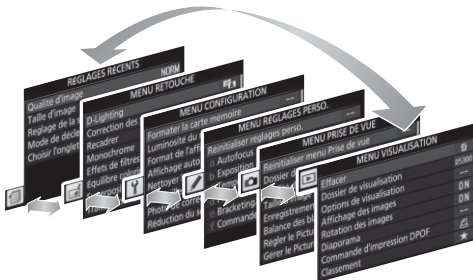
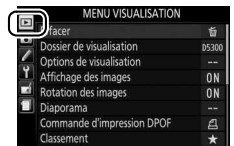

4 Placer le curseur dans le menu sélectionné.

Appuyez sur ► pour placer le curseur dans le menu sélectionné.

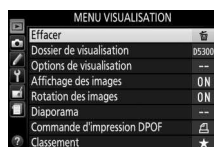

5 Mettre en surbrillance une rubrique du menu.

Appuyez sur ▲ ou ▼ pour mettre en surbrillance une rubrique du menu.

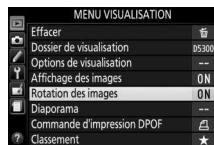

6 Afficher les options.

Appuyez sur ► pour afficher les options de la rubrique de menu sélectionnée.

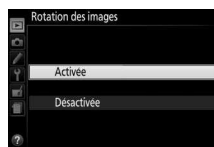

7 Mettre en surbrillance une option.

Appuyez sur ▲ ou ▼ pour mettre en surbrillance une option.

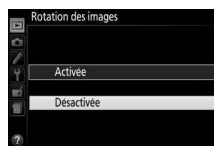

8 Sélectionner l'élément en surbrillance.

Appuyez sur OK pour sélectionner l'élément en surbrillance. Pour quitter sans sélectionner d'élément, appuyez sur la commande MENU.



Veuillez remarquer ce qui suit :

- Les rubriques de menu qui apparaissent en gris ne sont pas disponibles.
- Si vous appuyez sur ►, vous obtenez en général le même résultat qu'en appuyant sur OK ; toutefois, dans certains cas, vous ne pouvez effectuer de sélection qu'en appuyant sur OK.
- Pour quitter les menus et revenir au mode de prise de vue, appuyez sur le déclencheur à mi-course (□ 21).

Premières étapes

Mettez toujours l'appareil photo hors tension avant de retirer ou d'insérer un accumulateur ou une carte mémoire.

1 Fixer la courroie.

Fixez la courroie comme indiqué sur l'illustration. Faites la même chose pour le second œillet.

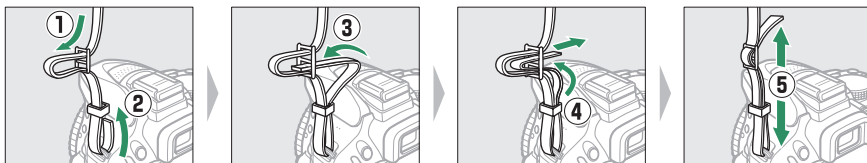

2 Charger l'accumulateur.

Si un adaptateur de prise secteur est fourni, branchez l'adaptateur comme illustré ci-dessous à gauche, en vérifiant que la prise est correctement insérée. Insérez l'accumulateur et branchez le chargeur. Un accumulateur entièrement déchargé se recharge complètement en une heure et 50 minutes environ.

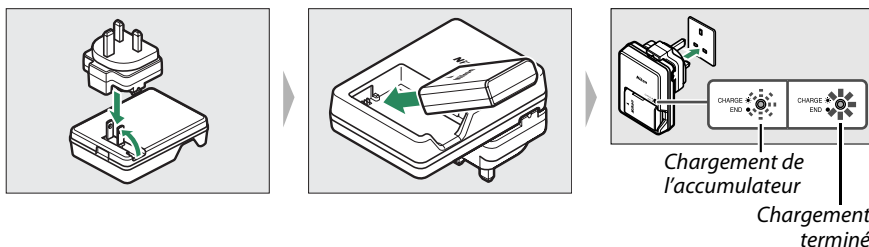

✓ Pendant le chargement

Ne déplacez pas le chargeur et ne touchez pas l'accumulateur pendant le chargement. Si cette consigne de sécurité n'est pas respectée, le chargeur peut, en de très rares occasions, indiquer que le chargement est terminé alors que l'accumulateur n'est que partiellement chargé. Retirez et réinsérez l'accumulateur avant de reprendre le chargement.

3 Insérer l'accumulateur et la carte mémoire.

Insérez l'accumulateur dans le sens indiqué, en l'utilisant pour maintenir le loquet orange appuyé sur le côté. Le loquet verrouille l'accumulateur en place lorsque ce dernier est entièrement inséré.

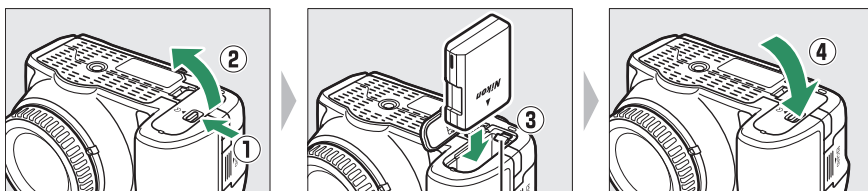

Loquet de l'accumulateur

Insérez la carte mémoire jusqu'au déclic.

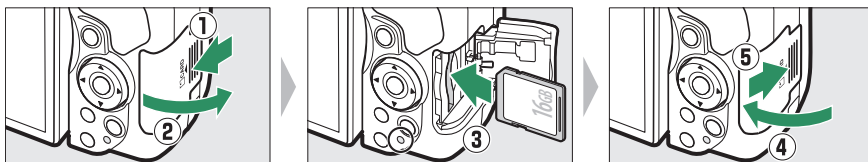

Commutateur de protection en écriture

Les cartes mémoire SD sont dotées d'un commutateur de protection en écriture destiné à éviter la perte accidentelle de données. Lorsque ce commutateur est dans la position « lock », il est impossible de formater la carte mémoire et d'effacer ou d'enregistrer des photos (un signal sonore est émis si vous essayez de déclencher). Pour déverrouiller la carte mémoire, il suffit de faire glisser le commutateur en position « write ».

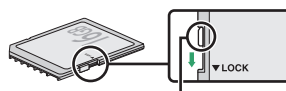

Commutateur de protection en écriture

Cartes mémoire

- Après utilisation, les cartes mémoire peuvent être chaudes. Prenez les précautions nécessaires lors de leur retrait de l'appareil photo.
- Mettez l'appareil photo hors tension avant d'insérer ou de retirer une carte mémoire. Ne retirez pas les cartes mémoire de l'appareil photo, ne mettez pas l'appareil photo hors tension, ne retirez pas et ne débranchez pas la source d'alimentation pendant le formatage ou l'enregistrement, l'effacement ou le transfert de données sur un ordinateur. Le non-respect de ces précautions peut entraîner la perte de données ou endommager l'appareil photo ou la carte.
- Ne touchez pas les contacts de la carte avec les doigts ou des objets métalliques.
- Ne pliez pas la carte, ne la faites pas tomber et évitez tout choc.
- N'exercez pas de pression sur l'enveloppe extérieure de la carte. Vous risqueriez d'endommager la carte mémoire.
- N'exposez pas la carte à l'eau, à la chaleur, à une humidité élevée ou à la lumière directe du soleil.
- Ne formatez pas les cartes mémoire dans un ordinateur.

4 Fixer un objectif.

Prenez soin de ne laisser entrer aucune poussière à l'intérieur de l'appareil photo lorsque vous retirez l'objectif ou le bouchon de boîtier.

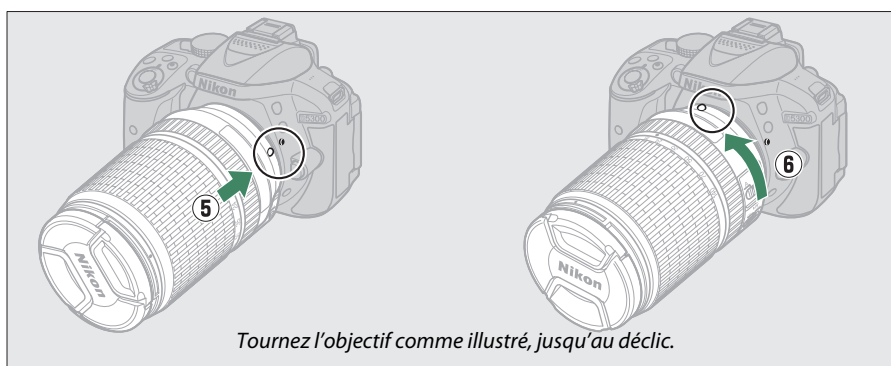
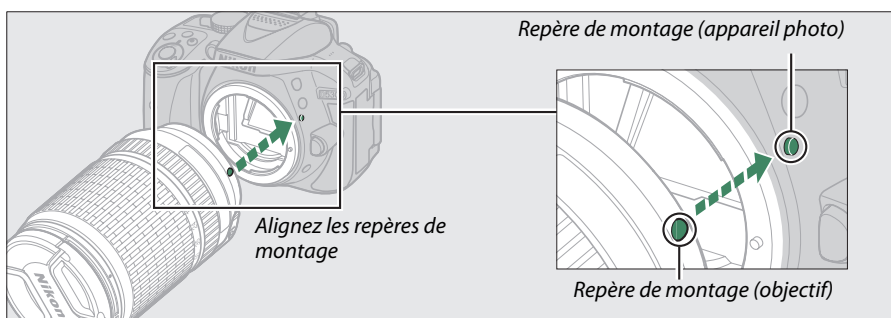
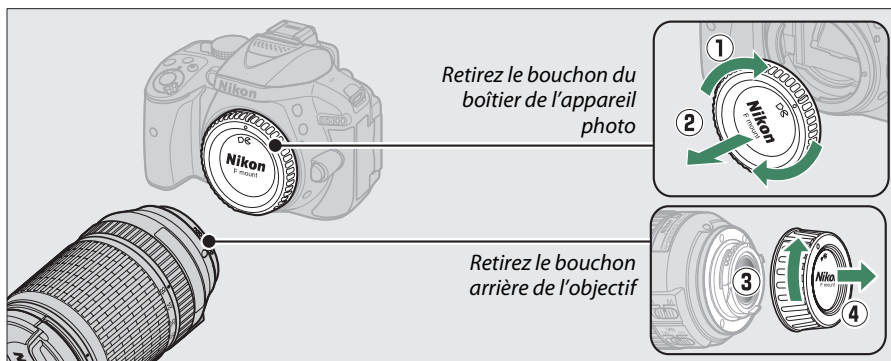

Veillez à retirer le bouchon de l'objectif avant de prendre des photos.

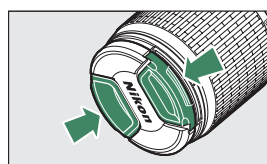

5 Ouvrir le moniteur.

Ouvrez le moniteur comme indiqué. *Ne forcez pas.*

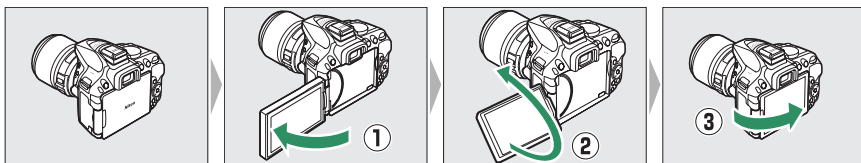

6 Mettre l'appareil photo sous tension.

Une boîte de dialogue de sélection de la langue apparaît.

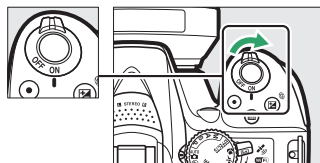

7 Choisir une langue et régler l'horloge de l'appareil photo.

Utilisez le sélecteur multidirectionnel et la commande **OK** pour sélectionner une langue et régler l'horloge de l'appareil photo.

Déplace le curseur vers le haut



Déplace le curseur vers le bas

Commande **OK** : sélectionne l'élément en surbrillance

Sélectionne l'élément en surbrillance ou affiche un sous-menu



Sélectionnez une langue



Sélectionnez un fuseau horaire

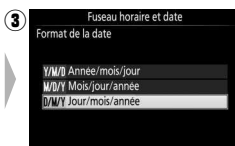

Sélectionnez le format de la date

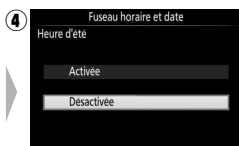

Activez ou désactivez la fonction heure d'été



Réglez la date et l'heure (notez que l'appareil photo dispose d'une horloge de 24 heures)

8 Vérifier le niveau de charge de l'accumulateur et le nombre de vues restantes.

Appuyez sur la commande **Info** et vérifiez le niveau de charge de l'accumulateur et le nombre de vues restantes. Concernant le nombre de vues restantes, les valeurs supérieures à 1000 s'affichent en milliers et sont indiquées par la lettre « k ».

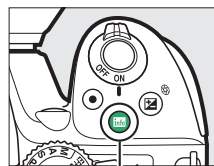

Commande **Info**

Niveau de charge
(16)



Nombre de vues
restantes

9 Régler la netteté du viseur.

Après avoir retiré le bouchon d'objectif, faites pivoter la commande de réglage dioptrique jusqu'à ce que les délimiteurs de zone AF soient parfaitement nets. Faites attention de ne pas vous mettre accidentellement le doigt ou l'ongle dans l'œil lorsque vous utilisez la commande alors que votre œil se trouve à proximité du viseur.

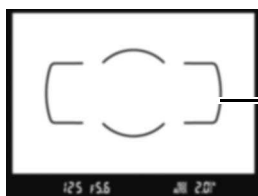

Affichage du viseur flou

Délimiteurs de
zone AF

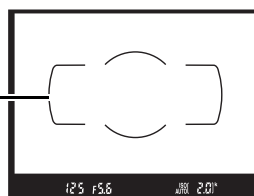

Affichage du viseur net

✓ Chargement de l'accumulateur







Lisez et suivez attentivement les avertissements aux pages viii–x et 245–247 de ce manuel. Rechargez l'accumulateur à l'intérieur à des températures ambiantes comprises entre 5 °C et 35 °C. N'utilisez pas l'accumulateur à des températures ambiantes inférieures à 0 °C ou supérieures à 40 °C ; vous risquez sinon de l'endommager ou de réduire ses performances. Sa capacité peut diminuer et les temps de charge augmenter si sa température est comprise entre 0 °C et 15 °C et entre 45 °C et 60 °C. L'accumulateur ne se rechargera pas si sa température est inférieure à 0 °C ou supérieure à 60 °C. Si le témoin **CHARGE** clignote rapidement (environ huit fois par seconde) pendant le chargement, vérifiez que la température se trouve dans la plage appropriée, puis débranchez le chargeur, retirez l'accumulateur et insérez-le à nouveau. Si le problème persiste, cessez immédiatement toute utilisation et confiez l'accumulateur et le chargeur à votre revendeur ou à un représentant Nikon agréé.

Utilisez le chargeur uniquement avec des accumulateurs compatibles. Débranchez le chargeur lorsque vous ne l'utilisez pas.

✍ Niveau de charge de l'accumulateur

Le niveau de charge de l'accumulateur est indiqué dans l'affichage des informations (si le niveau est faible, un avertissement apparaît également dans le viseur). Si les informations ne s'affichent pas lorsque vous appuyez sur la commande , l'accumulateur est déchargé et doit être rechargé.



Affichage des informations	Viseur	Description
	—	Accumulateur entièrement chargé.
	—	Accumulateur partiellement déchargé.
		Niveau de charge de l'accumulateur faible. Préparez un accumulateur de recharge entièrement chargé ou préparez-vous à recharger l'accumulateur en cours d'utilisation.
 (clignote)	 (clignote)	L'accumulateur est déchargé. Rechargez-le.

Retrait de l'accumulateur

Pour retirer l'accumulateur, mettez l'appareil photo hors tension et ouvrez le volet du logement pour accumulateur. Appuyez sur le loquet de l'accumulateur dans le sens indiqué par la flèche pour libérer l'accumulateur, puis retirez-le à la main.



Formatage des cartes mémoire

Si la carte mémoire est utilisée pour la première fois dans l'appareil photo ou si elle a été formatée dans un autre appareil, sélectionnez **Formater la carte mémoire** dans le menu Configuration et suivez les instructions affichées à l'écran pour formater la carte (□ 196). *Notez que cette opération supprime définitivement toutes les données que la carte peut contenir.* Veillez à bien copier toutes les photos et autres données que vous souhaitez garder sur un ordinateur avant de procéder à cette opération.



Retrait des cartes mémoire

Après avoir vérifié que le voyant d'accès est éteint, mettez l'appareil photo hors tension, ouvrez le volet du logement pour carte mémoire et appuyez sur la carte pour l'éjecter (①). La carte peut alors être retirée manuellement (②).

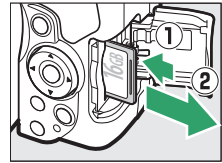

Commutateurs A-M, M/A-M, A/M-M et VR (réduction de vibration)

Lorsque vous utilisez l'autofocus avec un objectif équipé d'un commutateur de mode **A-M**, positionnez ce dernier sur **A** (si l'objectif dispose d'un commutateur **M/A-M** ou **A/M-M**, sélectionnez **M/A** ou **A/M**). Pour en savoir plus sur les autres objectifs compatibles avec cet appareil photo, reportez-vous à la page 226.



Si l'objectif est doté d'un commutateur de réduction de vibration (VR), sélectionnez **ON** pour réduire les effets provoqués par les vibrations (☐ 267).



Utilisation d'un zoom

Utilisez la bague de zoom pour faire un zoom avant sur le sujet de telle sorte qu'il remplisse une plus grande zone du cadre, ou un zoom arrière pour augmenter la zone visible dans la photo finale (sélectionnez de plus longues focales sur l'échelle des focales de l'objectif pour faire un zoom avant, et des focales plus courtes pour faire un zoom arrière).

Zoom avant

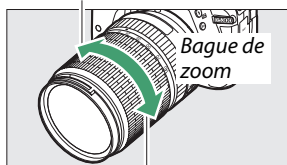

Zoom arrière

Retrait de l'objectif

Vérifiez que l'appareil photo est éteint avant de retirer ou de remplacer un objectif. Pour retirer l'objectif, maintenez enfoncée la commande de déverrouillage de l'objectif (①) tout en faisant tourner l'objectif dans le sens des aiguilles d'une montre (②). Une fois l'objectif retiré, remettez en place le bouchon d'objectif et le bouchon de boîtier de l'appareil photo.

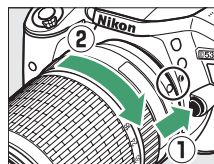

Horloge de l'appareil photo

L'horloge de l'appareil photo est moins précise que la plupart des montres et horloges domestiques. Vérifiez-la régulièrement et réglez-la si nécessaire.

Accumulateur de l'horloge



L'horloge de l'appareil photo est alimentée par une source d'alimentation indépendante et rechargeable qui se charge obligatoirement quand l'accumulateur principal est installé. Trois jours de charge permettent d'alimenter l'horloge pendant un mois. Si un message vous avertissant que l'horloge n'est pas réglée s'affiche lorsque vous mettez l'appareil photo sous tension, l'accumulateur de l'horloge est déchargé et l'horloge est réinitialisée. Réglez à nouveau la date et l'heure.

Modes « Viser et photographeur »

(**AUTO**  et )

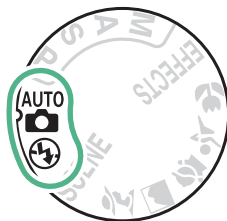
Cette section décrit les procédures de prise de vue (photo et vidéo) en modes **AUTO** et , des modes automatiques où il suffit de viser et photographier et où la majorité des réglages est contrôlée par l'appareil photo en fonction des conditions de prise de vue.



Avant d'aller plus loin, mettez l'appareil photo sous tension et positionnez le sélecteur de mode sur  ou  (la seule différence entre ces deux modes est que le flash ne se déclenche pas en mode ).

Sélecteur de mode

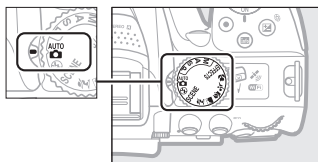

Photographie à l'aide du viseur



Prise de vue	20
Visualisation des photos	22
Suppression des photos	22

Visée écran



Prise de vue	24
Visualisation des photos	26
Suppression des photos	26



Enregistrement de vidéos	27
Lecture des vidéos	28
Suppression des vidéos	29

Cadrage des photos dans le viseur

1 Préparer l'appareil photo.

Lorsque vous cadrez une photo dans le viseur, tenez la poignée dans votre main droite et soutenez le boîtier de l'appareil photo ou l'objectif avec votre main gauche.



Tenez l'appareil photo dans la position illustrée ci-contre pour cadrer les photos à la verticale.



2 Cadrer la photo.

Cadrez la photo dans le viseur en plaçant le sujet principal dans les délimiteurs de zone AF.

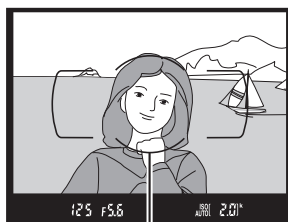

Délimiteurs de zone AF

3 Appuyer sur le déclencheur à mi-course.

Appuyez sur le déclencheur à mi-course pour effectuer la mise au point (si le sujet est faiblement éclairé, le flash peut sortir et l'illuminateur d'assistance AF peut s'allumer). Une fois la mise au point effectuée, un signal sonore est émis (ce ne sera peut-être pas le cas si le sujet est en mouvement) et le point AF actif et l'indicateur de mise au point (●) apparaissent dans le viseur.



Point AF

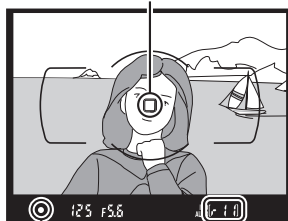

Indicateur de mise au point

Capacité de la mémoire tampon

Indicateur de mise au point	Description
●	La mise au point est faite sur le sujet.
● (clignote)	L'appareil photo n'arrive pas à effectuer la mise au point avec l'autofocus. Reportez-vous à la page 52.

4 Prendre la photo.

Appuyez doucement sur le déclencheur jusqu'en fin de course pour prendre la photo. Le voyant d'accès de la carte mémoire s'allume et la photo s'affiche sur le moniteur pendant quelques secondes. *N'éjectez pas la carte mémoire, ni ne retirez ou débranchez la source d'alimentation tant que le voyant d'accès est allumé et que l'enregistrement n'est pas terminé.*

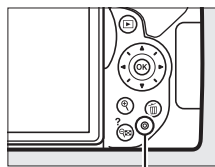

Voyant d'accès de la carte mémoire



Déclencheur

L'appareil photo est doté d'un déclencheur à deux niveaux. Lorsque vous appuyez à mi-course sur ce dernier, l'appareil effectue la mise au point. Pour prendre la photo, appuyez sur le déclencheur jusqu'en fin de course.

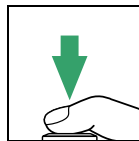
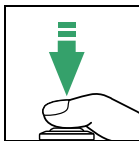
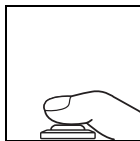

Mise au point : appuyez à mi-course

Prise de vue : appuyez jusqu'en fin de course



Lorsque vous appuyez sur le déclencheur à mi-course, vous interrompez aussi la visualisation et l'appareil photo est prêt pour une utilisation immédiate.

Visualisation des photos

Appuyez sur  pour afficher une photo sur le moniteur.



Commande 

Appuyez sur  ou  pour afficher d'autres photos.



Suppression des photos

Affichez la photo que vous souhaitez supprimer.



Commande 

Appuyez sur . Une boîte de dialogue de confirmation s'affiche.

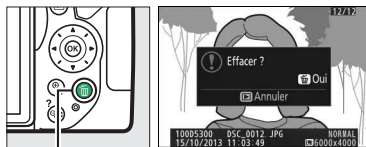

Commande 

Appuyez de nouveau sur la commande  pour supprimer la photo.

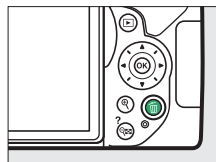

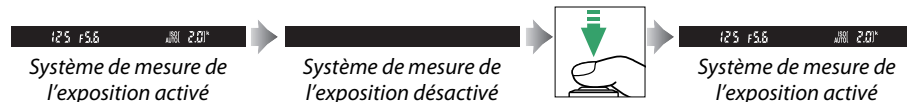

Mode veille

L'affichage du viseur et des informations s'éteint si aucune action n'est réalisée pendant environ huit secondes, réduisant ainsi la consommation de l'accumulateur. Appuyez sur le déclencheur à mi-course pour réactiver l'affichage. Le délai avant l'activation automatique du mode veille peut être sélectionné à l'aide du réglage personnalisé c2 (**Délai d'extinction auto.** ;  186).



Flash intégré

Si un éclairage supplémentaire est nécessaire pour obtenir une bonne exposition en mode , le flash intégré s'ouvre automatiquement lorsque vous appuyez sur le déclencheur à mi-course ( 62). Si le flash est ouvert, vous ne pouvez prendre de photos que lorsque le témoin de disponibilité du flash () s'affiche. Si le témoin de disponibilité du flash n'apparaît pas, le flash est en cours de recyclage ; relâchez brièvement le déclencheur et réessayez.

Lorsque vous n'utilisez pas le flash, refermez-le en appuyant doucement vers le bas jusqu'à ce que le loquet s'enclenche.

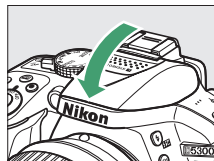
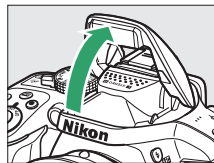

Cadrage des photos sur le moniteur

1 Faire pivoter le commutateur visée écran.

La vue passant par l'objectif s'affiche sur le moniteur de l'appareil photo (visée écran).

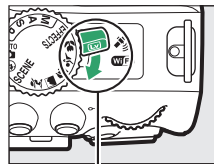

Commutateur visée écran

2 Préparer l'appareil photo.

Tenez la poignée dans votre main droite et soutenez le boîtier de l'appareil photo ou l'objectif avec votre main gauche.



Tenez l'appareil photo dans la position illustrée ci-contre pour cadrer les photos à la verticale.



3 Effectuer la mise au point.

Appuyez sur le déclencheur à mi-course. Le point AF clignote en vert lorsque l'appareil effectue la mise au point. Si l'appareil photo parvient à effectuer la mise au point, le point AF devient vert ; dans le cas contraire, il clignote en rouge.



Point AF

4 Prendre la photo.

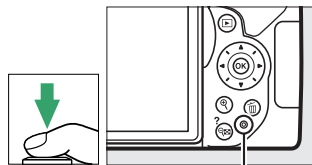

Appuyez sur le déclencheur jusqu'en fin de course. Le moniteur s'éteint et le voyant d'accès de la carte mémoire s'allume pendant l'enregistrement. *Ne retirez pas la carte mémoire et ne retirez pas ou ne débranchez pas la source d'alimentation tant que le voyant d'accès est allumé et que l'enregistrement n'est pas terminé.* Une fois l'enregistrement terminé, la photo s'affiche sur le moniteur pendant quelques secondes. Tournez le commutateur visée écran pour quitter la visée écran.



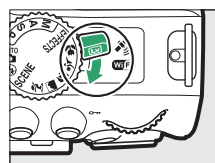







Voyant d'accès de la carte mémoire



Sélection automatique de la scène (Sélecteur auto)

Si la visée écran est sélectionnée en mode  ou , l'appareil photo analyse automatiquement le sujet et choisit le mode de prise de vue approprié lorsque l'autofocus est activé. Le mode sélectionné est indiqué sur le moniteur.



	Portrait	Pour les portraits de personnes
	Paysage	Pour les paysages naturels et urbains
	Gros plan	Pour les sujets proches de l'appareil photo
	Portrait de nuit	Pour les portraits cadrés devant un arrière-plan sombre
	Automatique	Pour les sujets adaptés au mode  ou  ou qui ne correspondent pas aux catégories répertoriées ci-dessus
	Auto (flash désactivé)	

Visée écran



Pour en savoir plus sur la prise de vue en mode de visée écran, reportez-vous à la page 118.

Visualisation des photos

Appuyez sur  pour afficher une photo sur le moniteur.



Commande 

Appuyez sur  ou  pour afficher d'autres photos.



Suppression des photos

Affichez la photo que vous souhaitez supprimer.



Commande 

Appuyez sur . Une boîte de dialogue de confirmation s'affiche.

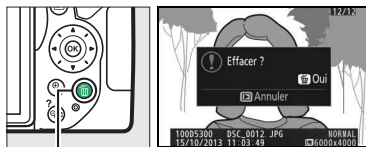

Commande 

Appuyez de nouveau sur la commande  pour supprimer la photo.

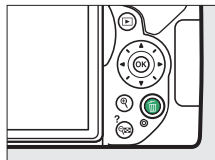

Enregistrement de vidéos

Il est possible d'enregistrer des vidéos en mode de visée écran.

1 Faire pivoter le commutateur visée écran.

La vue passant par l'objectif s'affiche sur le moniteur.

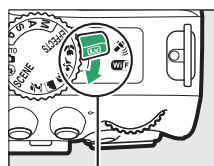

Commutateur visée écran

2 Préparer l'appareil photo.

Tenez la poignée dans votre main droite et soutenez le boîtier de l'appareil photo ou l'objectif avec votre main gauche.



3 Effectuer la mise au point.

Appuyez sur le déclencheur à mi-course pour effectuer la mise au point.



Point AF

4 Lancer l'enregistrement.

Appuyez sur la commande d'enregistrement vidéo pour lancer l'enregistrement. Un indicateur d'enregistrement et la durée disponible s'affichent sur le moniteur.

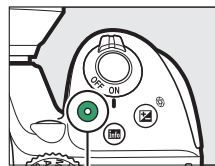

Commande d'enregistrement vidéo

Indicateur d'enregistrement

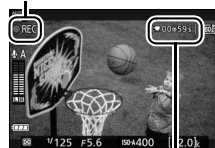



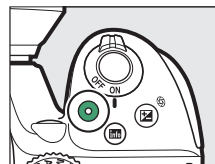

Temps restant

5 Arrêter l'enregistrement.

Appuyez de nouveau sur la commande d'enregistrement vidéo pour arrêter l'enregistrement. Tournez le commutateur visée écran pour quitter la visée écran.



Lecture des vidéos

Appuyez sur  pour lancer la visualisation, puis faites défiler les images jusqu'à ce qu'une vidéo (signalée par l'icône ) s'affiche. Appuyez sur  pour démarrer la lecture et sur  ou  pour arrêter la lecture. Pour en savoir plus, reportez-vous à la page 130.



Commande 

Enregistrement de vidéos

Reportez-vous à la page 126 pour en savoir plus sur l'enregistrement de vidéos.

Suppression des vidéos

Affichez la vidéo que vous souhaitez supprimer (les vidéos sont signalées par les icônes 📄).

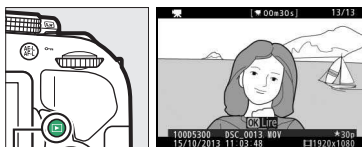

Commande ▶

Appuyez sur 🗑️. Une boîte de dialogue de confirmation s'affiche.



Commande 🗑️

Appuyez de nouveau sur la commande 🗑️ pour supprimer la vidéo.

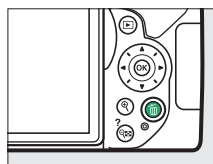

Réglages adaptés au sujet ou à la situation (mode scène)

L'appareil photo offre une variété de modes « scène ». Lorsque vous choisissez un mode scène, les réglages sont automatiquement optimisés pour correspondre à la scène photographiée, facilitant ainsi la photographie créative. Il suffit donc de sélectionner un mode, de cadrer et de prendre la photo, comme décrit à la page 19.

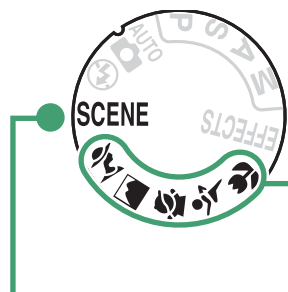

Le sélecteur de mode permet de choisir entre les scènes répertoriées ci-dessous :

- Portrait
- Paysage
- Enfants
- Sport
- Gros plan

Vous pouvez sélectionner les scènes suivantes en positionnant le sélecteur de mode sur **SCENE** et en tournant la molette de commande jusqu'à ce que la scène de votre choix apparaisse sur le moniteur.

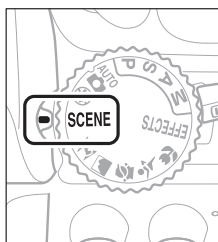

+

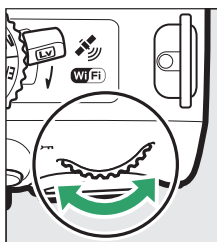

- Portrait de nuit
- Paysage de nuit
- Fête/intérieur
- Plage/neige
- Coucher de soleil
- Aurore/crépuscule
- Animaux domestiques
- Bougie
- Floraison
- Couleurs d'automne
- Aliments

Sélecteur de mode

Le sélecteur de mode permet de choisir entre les scènes suivantes :

Sélecteur de mode

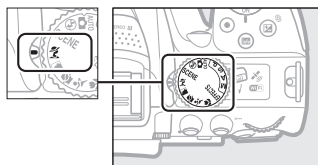

Portrait



Utilisez ce mode pour réaliser des portraits aux tons chair doux et naturels. Si le sujet est éloigné de l'arrière-plan ou que vous utilisez un téléobjectif, les détails de l'arrière-plan seront adoucis pour conférer à la composition une sensation de profondeur.

Paysage



Utilisez ce mode à la lumière du jour, pour réaliser des photos de paysages éclatantes.

Remarque

Le flash intégré et l'illuminateur d'assistance sont désactivés.

Enfants



Utilisez ce mode pour réaliser des instantanés d'enfants. Les vêtements et les éléments de l'arrière-plan sont de couleur vive, tandis que les tons chair restent doux et naturels.



Les vitesses d'obturation rapides figent le mouvement et permettent de réaliser des photos de pratiques sportives dynamiques, sur lesquelles le sujet principal ressort distinctement.

 **Remarque**

Le flash intégré et l'illuminateur d'assistance sont désactivés.



Utilisez ce mode pour faire des gros plans de fleurs, d'insectes et d'autres petits objets (un objectif macro peut être utilisé pour effectuer la mise au point à de très faibles distances).

Autres scènes

Vous pouvez sélectionner les scènes suivantes en positionnant le sélecteur de mode sur **SCENE** et en tournant la molette de commande jusqu'à ce que la scène de votre choix apparaisse sur le moniteur.

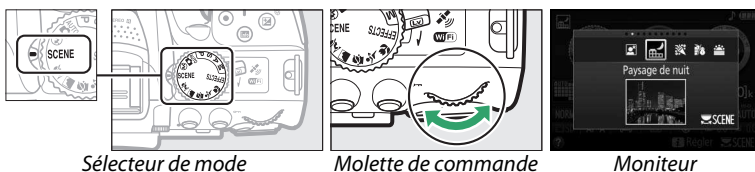

Portrait de nuit



Utilisez ce mode pour obtenir un équilibre naturel entre le sujet principal et l'arrière-plan des portraits réalisés sous un faible éclairage.

Paysage de nuit

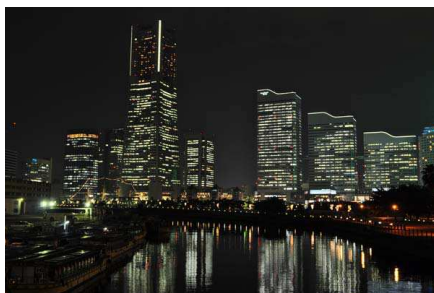

Ce mode permet de réduire le bruit et les couleurs non naturelles lors de la prise de vue de paysages de nuit, notamment l'éclairage des lampadaires et des enseignes lumineuses.

Remarque

Le flash intégré et l'illuminateur d'assistance sont désactivés.

Fête/intérieur



Ce mode permet de restituer les effets d'éclairage de l'arrière-plan à l'intérieur. Utilisez ce mode pour les fêtes ou les autres scènes d'intérieur.

Plage/neige



Ce mode permet de capturer la luminosité des étendues d'eau, de neige ou de sable éclairées par le soleil.

Remarque

Le flash intégré et l'illuminateur d'assistance sont désactivés.

Coucher de soleil



Ce mode permet de préserver les nuances des couchers et des leviers de soleil.

Remarque

Le flash intégré et l'illuminateur d'assistance sont désactivés.

Aurore/crépuscule



Ce mode permet de préserver les couleurs des lumières naturelles douces, comme celles qui apparaissent avant le lever du jour ou après le coucher du soleil.

Remarque

Le flash intégré et l'illuminateur d'assistance sont désactivés.

Animaux domestiques



Utilisez ce mode pour les portraits d'animaux en activité.

Remarque

L'illuminateur d'assistance AF est désactivé.

Bougie



Ce mode convient pour les photos prises à l'éclairage d'une bougie.

Remarque

Le flash intégré est désactivé.

Floraison



Utilisez ce mode pour photographier des champs de fleurs, des vergers en fleurs et tout autre paysage composé d'étendues de fleurs.

Remarque

Le flash intégré est désactivé.

Couleurs d'automne



Ce mode permet de reproduire les couleurs vives rouges et jaunes des feuilles d'automne.

Remarque

Le flash intégré est désactivé.

Aliments



Utilisez ce mode pour effectuer des photos d'aliments aux couleurs vives.

Remarque





Pour prendre des photos au flash, appuyez sur la commande  () pour sortir le flash ( 64).





Pour éviter les photos floues

Utilisez un trépied pour éviter d'obtenir des photos floues en raison du bougé d'appareil à des vitesses d'obturation lentes.

Effets spéciaux

Vous pouvez utiliser des effets spéciaux lors de l'enregistrement des images.

 Vision nocturne
 Dessin couleur
 Effet appareil photo jouet
 Effet miniature
 Couleur sélective

 Silhouette
 High-key
 Low-key
 Peinture HDR



Vous pouvez sélectionner les effets suivants en positionnant le sélecteur de mode sur **EFFECTS** et en tournant la molette de commande jusqu'à ce que l'option de votre choix apparaisse sur le moniteur.

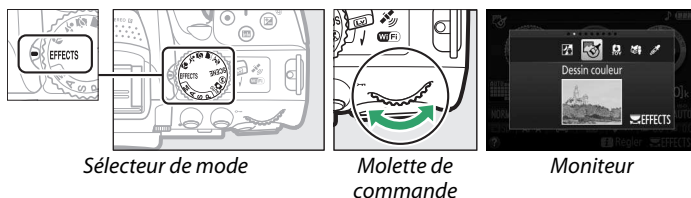

Sélecteur de mode

Molette de commande

Moniteur

Vision nocturne

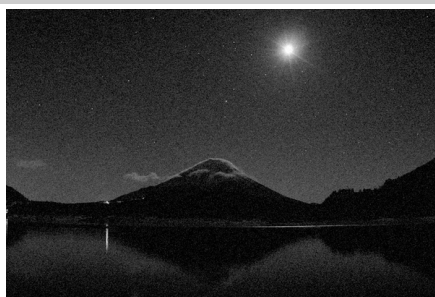

Utilisez cet effet dans l'obscurité pour enregistrer des images monochromes en haute sensibilité.

Remarque

Les photos peuvent comporter du « bruit », à savoir des pixels lumineux répartis de manière aléatoire, un voile ou des lignes. L'autofocus est disponible en visée écran uniquement ; la mise au point manuelle peut être utilisée si l'appareil photo ne parvient pas à effectuer la mise au point. Le flash intégré et l'illuminateur d'assistance sont désactivés.

Dessin couleur



L'appareil photo détecte les contours des objets et colorie l'intérieur afin d'obtenir un effet d'esquisse en couleur. Cet effet peut être ajusté en mode de visée écran (☐ 41).

Remarque

Les vidéos créées avec ce mode se lisent comme un diaporama composé d'une série d'images fixes.

Effet appareil photo jouet



Créez des photos et des vidéos qui semblent avoir été réalisées avec un appareil photo jouet. Cet effet peut être ajusté en mode de visée écran (☐ 42).

Effet miniature



Créez des photos dans lesquelles les scènes ressemblent à des maquettes. Cette option donne de meilleurs résultats lorsque la photo a été prise d'un point de vue élevé. Les vidéos avec effet miniature sont lues à grande vitesse : environ 45 minutes de séquences enregistrées à 1920 x 1080/30p sont compressées en une vidéo dont la lecture dure trois minutes environ. Cet effet peut être ajusté en mode de visée écran (☐ 42).

Remarque

Aucun son n'est enregistré avec les vidéos. Le flash intégré et l'illuminateur d'assistance sont désactivés.

Couleur sélective



Toutes les couleurs, à l'exception de celles sélectionnées, sont enregistrées en noir et blanc. Cet effet peut être ajusté en mode de visée écran (☐ 43).

Remarque

Le flash intégré est désactivé.

Silhouette



Silhouette détachée sur fond lumineux.

Remarque

Le flash intégré est désactivé.

High-key



Utilisez ce mode avec des scènes lumineuses afin de créer des images dont la luminosité est accentuée.

Remarque

Le flash intégré est désactivé.

Lo Low-key



Utilisez ce mode avec des scènes sombres afin de créer des images globalement sombres, mais dans lesquelles les hautes lumières ressortent.

Remarque

Le flash intégré est désactivé.

Peinture HDR









Chaque fois que vous prenez une photo, l'appareil effectue deux prises de vues avec différentes expositions et les combine afin d'obtenir un effet pictural qui met l'accent sur les détails et les couleurs.

Remarque

Il n'est pas possible d'avoir un aperçu de cet effet en mode de visée écran. Remarque : il se peut que vous n'obteniez pas les résultats souhaités si l'appareil photo ou le sujet bouge pendant la prise de vue. Pendant l'enregistrement, un message s'affiche et il est impossible de prendre d'autres photos. Le flash intégré et la prise de vue en continu sont désactivés, les vidéos sont enregistrées en mode .

NEF (RAW)

L'enregistrement NEF (RAW) n'est pas disponible en modes , , , ,  et . Si l'option NEF (RAW) ou NEF (RAW)+JPEG est sélectionnée, les photos prises seront enregistrées au format JPEG. Les images JPEG créées avec l'option NEF (RAW)+JPEG seront enregistrées avec la qualité JPEG sélectionnée, tandis que les images créées avec l'option NEF (RAW) seront enregistrées au format JPEG de qualité « fine ».

Modes et

L'autofocus n'est pas disponible pendant l'enregistrement vidéo. La vitesse de rafraîchissement de l'affichage en visée écran et la cadence de prise de vue en modes de déclenchement continu ralentissent ; si vous utilisez l'autofocus en mode de visée écran photo, l'affichage de l'aperçu est brièvement interrompu.

Pour éviter les photos floues

Utilisez un trépied pour éviter d'obtenir des photos floues en raison du bougé d'appareil à des vitesses d'obturation lentes.

Options disponibles en mode de visée écran

■ ■ Dessin couleur

1 Sélectionner la visée écran.

Faites pivoter le commutateur visée écran. La vue passant par l'objectif s'affiche sur le moniteur.

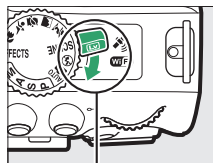

Commutateur visée écran

2 Régler les options.

Appuyez sur **OK** pour afficher les options indiquées à droite. Appuyez sur **▲** ou **▼** pour mettre en surbrillance **Saturation** ou **Contours**, puis sur **◀** ou **▶** pour effectuer des modifications. Il est possible d'accentuer l'éclat des couleurs afin d'en augmenter la saturation, ou de le réduire afin de donner un aspect délavé, monochromatique, ainsi que d'augmenter ou de réduire l'épaisseur des contours. Si vous augmentez l'épaisseur des contours, vous obtiendrez également des couleurs plus saturées.

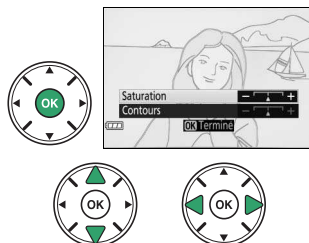

3 Appuyer sur **OK**.

Appuyez sur **OK** pour quitter, une fois les réglages terminés. Pour quitter la visée écran, tournez le commutateur visée écran. Les réglages sélectionnés restent activés et sont appliqués aux photos prises à l'aide du viseur.

III Effet appareil photo jouet

1 Sélectionner la visée écran.

Faites pivoter le commutateur visée écran. La vue passant par l'objectif s'affiche sur le moniteur.

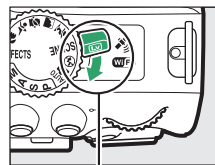

Commutateur visée écran

2 Régler les options.

Appuyez sur **OK** pour afficher les options indiquées à droite. Appuyez sur **▲** ou **▼** pour mettre en surbrillance **Saturation** ou **Vignettage** et appuyez sur **◀** ou **▶** pour modifier les réglages. Modifiez la saturation pour renforcer ou atténuer l'éclat des couleurs, modifiez le vignettage pour contrôler le degré de vignettage.

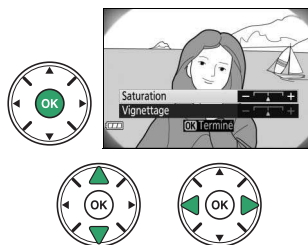

3 Appuyer sur **OK**.

Appuyez sur **OK** pour quitter, une fois les réglages terminés. Pour quitter la visée écran, tournez le commutateur visée écran. Les réglages sélectionnés restent activés et sont appliqués aux photos prises à l'aide du viseur.

III Effet miniature

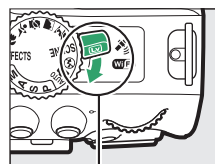

1 Sélectionner la visée écran.

Faites pivoter le commutateur visée écran. La vue passant par l'objectif s'affiche sur le moniteur.



Commutateur visée écran

2 Positionner le point AF.

Utilisez le sélecteur multidirectionnel pour positionner le point AF dans la zone que vous souhaitez netter, puis appuyez sur le déclencheur à mi-course pour effectuer la mise au point. Pour masquer temporairement les options d'effet miniature et agrandir l'image du moniteur afin de permettre une mise au point précise, appuyez sur . Appuyez sur  (?) pour revenir à l'affichage de l'effet miniature.







3 Afficher les options.

Appuyez sur  pour afficher les options d'effet miniature.



4 Régler les options.

Appuyez sur  ou  pour choisir l'orientation de la zone de netteté et appuyez sur  ou  pour définir sa largeur.

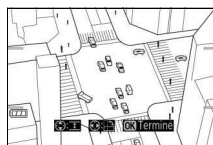

5 Revenir à l'affichage de la visée écran.

Appuyez sur  pour revenir à la visée écran. Pour quitter la visée écran, tournez le commutateur visée écran. Les réglages sélectionnés restent activés et sont appliqués aux photos prises à l'aide du viseur.

Couleur sélective

1 Sélectionner la visée écran.

Faites pivoter le commutateur visée écran. La vue passant par l'objectif s'affiche sur le moniteur.

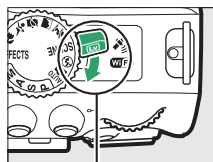

Commutateur visée écran

2 Afficher les options.

Appuyez sur  pour afficher les options de couleur sélective.



3 Sélectionner une couleur.

Cadrez un objet dans le carré blanc situé au centre de l'affichage et appuyez sur ▲ pour choisir la couleur de l'objet qui sera conservée dans l'image finale (l'appareil photo risque d'avoir des difficultés à détecter des couleurs désaturées : choisissez une couleur saturée). Pour effectuer un zoom avant sur le centre de l'affichage afin de sélectionner plus précisément la couleur, appuyez sur 🔍. Appuyez sur 🔍 (?) pour effectuer un zoom arrière.



Couleur sélectionnée



4 Choisir la gamme de couleurs.

Appuyez sur ▲ ou ▼ pour augmenter ou réduire la gamme de teintes semblables qui seront incluses dans l'image finale. Choisissez une valeur comprise entre 1 et 7 ; notez que des teintes issues d'autres couleurs risquent d'être incluses si vous choisissez une valeur élevée.



Gamme de couleurs



5 Sélectionner d'autres couleurs.

Pour sélectionner d'autres couleurs, tournez la molette de commande pour mettre en surbrillance l'une des trois autres cases de couleur situées en haut de l'affichage et répétez les étapes 3 et 4 pour sélectionner une autre couleur. Répétez l'opération pour une troisième couleur si vous le souhaitez. Pour désélectionner la couleur mise en surbrillance, appuyez sur 🗑️ (pour désélectionner toutes les couleurs, maintenez la commande 🗑️ enfoncée. Une boîte de dialogue de confirmation apparaît : sélectionnez **Oui**).







6 Revenir à l'affichage de la visée écran.

Appuyez sur Ⓞ pour revenir à la visée écran. Pendant la prise de vue, seuls les objets ayant les teintes sélectionnées sont enregistrés en couleur ; tous les autres sont enregistrés en noir et blanc. Pour quitter la visée écran, tournez le commutateur visée écran. Les réglages sélectionnés restent activés et sont appliqués aux photos prises à l'aide du viseur.







Photographie avancée

Choix d'un mode de déclenchement



Pour choisir le mode de déclenchement, appuyez sur la commande  () (), puis mettez en surbrillance l'option souhaitée et appuyez sur .



Commande  () ()

Mode	Description
	Vue par vue : l'appareil prend une photo chaque fois que vous appuyez sur le déclencheur.
	Continu L : l'appareil prend des photos à une cadence faible tant que vous maintenez le déclencheur enfoncé (□ 46).
	Continu H : l'appareil prend des photos à une cadence rapide tant que vous maintenez le déclencheur enfoncé (□ 46).
	Déclenchement silencieux : comme pour le mode vue par vue, excepté que le bruit de l'appareil photo est atténué (□ 48).
	Retardateur : prenez des photos avec le retardateur (□ 49).
	Télécom. temporisée (ML-L3) : le déclenchement a lieu 2 s après que vous avez appuyé sur le déclencheur de la télécommande optionnelle ML-L3 (□ 70).
	Télécom. instantanée (ML-L3) : le déclenchement a lieu lorsque vous appuyez sur le déclencheur de la télécommande optionnelle ML-L3 (□ 70).

Prise de vue en continu (mode rafale)



En modes  (Continu L) et  (Continu H), l'appareil prend des photos en continu tant que vous maintenez le déclencheur appuyé jusqu'en fin de course.

1 Appuyer sur la commande (/).



Commande  (/ .

2 Choisir un mode de déclenchement continu.

Mettez en surbrillance  (Continu L) ou  (Continu H) et appuyez sur .

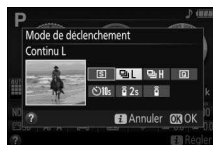

3 Effectuer la mise au point.

Cadrez votre photo et effectuez la mise au point.



4 Prendre des photos.

L'appareil prend des photos tant que vous maintenez le déclencheur appuyé jusqu'en fin de course.





Mémoire tampon

L'appareil photo est doté d'une mémoire tampon servant à stocker temporairement les images, ce qui permet de poursuivre la prise de vue pendant l'enregistrement des photos sur la carte mémoire. Il est possible de prendre jusqu'à 100 photos successivement. En fonction du niveau de charge de l'accumulateur et du nombre d'images présentes dans la mémoire tampon, la durée d'enregistrement peut varier de quelques secondes à quelques minutes. Si l'accumulateur est déchargé alors que des images se trouvent encore dans la mémoire tampon, le déclenchement est désactivé et les images sont transférées vers la carte mémoire.

Cadence de prise de vue

Pour en savoir plus sur le nombre de photos qui peuvent être prises en modes de déclenchement continu, reportez-vous à la page 260. La cadence de prise de vue peut ralentir lorsque la mémoire tampon est pleine ou lorsque le niveau de charge de l'accumulateur est faible.

Flash intégré

Les modes de déclenchement continu ne peuvent pas être utilisés avec le flash intégré ; positionnez le sélecteur de mode sur  (19) ou désactivez le flash ( 62).

Taille de la mémoire tampon

Une estimation du nombre de photos pouvant être stockées dans la mémoire tampon en fonction des réglages en cours est indiquée à



l'emplacement du compteur de vues du viseur, lorsque vous appuyez sur le déclencheur.

Déclenchement silencieux

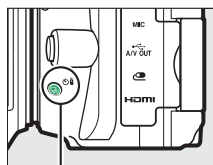

Choisissez ce mode pour atténuer les sons émis par l'appareil photo. Aucun signal sonore n'est émis lorsque l'appareil photo effectue la mise au point.

1 Appuyer sur la commande (🔇/🔇).



Commande  (🔇/🔇)

2 Sélectionner (Déclenchement silencieux).

Mettez en surbrillance  (Déclenchement silencieux) et appuyez sur .

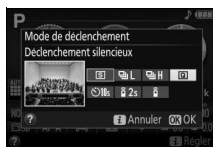

3 Appuyer sur le déclencheur jusqu'en fin de course.

Appuyez sur le déclencheur jusqu'en fin de course pour prendre la photo.



Mode retardateur

Le retardateur peut être utilisé pour les autoportraits ou les photos de groupes qui incluent le photographe. Avant d'aller plus loin, montez l'appareil photo sur un trépied ou placez-le sur une surface plane et stable.

1 Appuyer sur la commande (☺/Ⓜ).

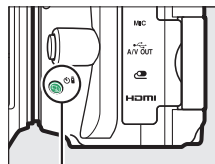

Commande  (☺/Ⓜ)

2 Sélectionner le mode ☺ (Retardateur).

Mettez en surbrillance ☺ (Retardateur) et appuyez sur .



3 Cadrer la photo.



4 Prendre la photo.

Appuyez sur le déclencheur à mi-course pour effectuer la mise au point, puis appuyez jusqu'en fin de course. Le témoin du retardateur clignote et un signal sonore retentit. Deux secondes avant la prise de vue, le témoin s'arrête de clignoter et le signal sonore s'accélère. Le déclenchement a lieu environ dix secondes après l'activation du compte à rebours.

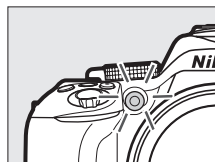

Notez que le compte à rebours peut ne pas démarrer ou que la photo peut ne pas être prise si l'appareil photo ne parvient pas à effectuer la mise au point ou dans tous les autres cas où le déclenchement ne peut avoir lieu. Pour arrêter le compte à rebours sans prendre de photo, mettez l'appareil photo hors tension.

Couverture du viseur



Si vous photographiez sans utiliser le viseur, retirez l'œilleton en caoutchouc (1) et insérez le protecteur d'oculaire fourni comme indiqué (2). Ainsi, la lumière ne peut pas s'infiltrer par le viseur et interférer avec l'exposition.

Œilleton en caoutchouc

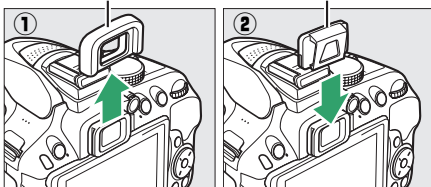
Protecteur d'oculaire



Utilisation du flash intégré

Avant de prendre une photo au flash avec des modes qui nécessitent de sortir le flash manuellement, appuyez sur la commande  (182) pour sortir le flash et attendez que l'indicateur  s'affiche dans le viseur (□ 23). La prise de vue est interrompue si vous sortez le flash après le démarrage du retardateur.

Réglage personnalisé c3 (Retardateur)

Pour choisir la temporisation du retardateur et le nombre de photos prises, utilisez le réglage personnalisé c3 (**Retardateur** ; □ 187).

Mise au point (prise de vue à l'aide du viseur)

Cette section décrit les options de mise au point disponibles si le viseur est utilisé pour cadrer les photos. Vous pouvez régler la mise au point automatiquement ou manuellement (voir « Mode de mise au point », ci-dessous). Vous pouvez également sélectionner le point AF pour la mise au point automatique ou le collimateur de mise au point pour la mise au point manuelle (☐ 55) ou encore mémoriser la mise au point pour recomposer la photo après avoir effectué la mise au point (☐ 55).

Choix de la méthode de mise au point : mode de mise au point

Choisissez entre les modes de mise au point suivants. Notez que les options **AF-S** et **AF-C** sont uniquement disponibles en modes **P**, **S**, **A** et **M**.

Option	Description
AF-A AF automatique	L'appareil photo sélectionne automatiquement le mode autofocus ponctuel si le sujet est immobile et le mode autofocus continu si le sujet est en mouvement. Le déclenchement ne peut avoir lieu que si l'appareil photo parvient à effectuer la mise au point.
AF-S AF ponctuel	Pour les sujets immobiles. Appuyer sur le déclencheur à mi-course permet de mémoriser la mise au point. Le déclenchement ne peut avoir lieu que si l'appareil photo parvient à effectuer la mise au point.
AF-C AF continu	Pour les sujets en mouvement. L'appareil photo effectue la mise au point en continu tant que vous appuyez à mi-course sur le déclencheur. Avec les réglages par défaut, le déclenchement ne peut avoir lieu que si l'appareil photo parvient à effectuer la mise au point (☐ 184).
MF Mise au point manuelle	Faites la mise au point manuellement (☐ 57).

1 Afficher les options du mode de mise au point.

Appuyez sur la commande **i**, puis mettez en surbrillance le mode de mise au point actuel dans l'affichage des informations et appuyez sur **OK**.

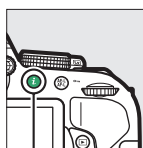

Commande **i**



Affichage des informations



2 Choisir un mode de mise au point.

Mettez en surbrillance un mode de mise au point et appuyez sur **OK**.





Suivi de mise au point

En mode **AF-C** ou si l'autofocus continu est sélectionné en mode **AF-A**, l'appareil photo active le suivi de mise au point si le sujet se déplace vers l'appareil, tant que vous appuyez sur le déclencheur à mi-course. L'appareil photo peut ainsi suivre la mise au point tout en essayant de prévoir l'emplacement du sujet au moment du déclenchement.

Autofocus continu

Si **Mise au point est** sélectionné pour le réglage personnalisé a1 (**Priorité en mode AF-C** ;  184) et que l'appareil photo est en mode **AF-C** ou si l'autofocus continu est sélectionné en mode **AF-A**, l'appareil photo accorde une plus grande priorité à la réactivité de la mise au point (il a une plus large plage de mise au point) qu'en mode **AF-S**, et le déclenchement peut avoir lieu avant que l'indicateur de mise au point ne s'affiche.

Optimisation des résultats avec l'autofocus

L'autofocus (mise au point automatique) fonctionne mal dans les conditions décrites ci-dessous. Le déclenchement peut être désactivé si l'appareil photo n'arrive pas à effectuer la mise au point dans ces conditions, ou bien l'indicateur de mise au point (●) peut s'afficher et l'appareil photo émettre un son, permettant le déclenchement alors que le sujet n'est pas net. Dans ces cas, utilisez la mise au point manuelle ( 57) ou la mémorisation de mise au point ( 55) pour effectuer la mise au point sur un autre sujet se trouvant à égale distance, puis recomposez la photo.

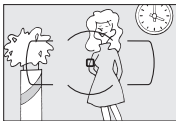

Il y a très peu ou pas du tout de contraste entre le sujet et l'arrière-plan.

Exemple : le sujet est de la même couleur que l'arrière-plan.

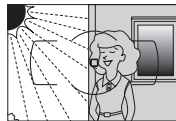

Le point AF contient certaines zones de luminosité très contrastées.

Exemple : la moitié du sujet est située dans l'ombre.



Le point AF contient des objets situés à différentes distances de l'appareil photo.

Exemple : le sujet est situé dans une cage.



Les objets situés à l'arrière-plan paraissent plus grands que le sujet.

Exemple : un bâtiment apparaît dans le cadre derrière le sujet.

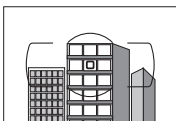

Le sujet est entouré de motifs géométriques réguliers.

Exemple : des volets ou une rangée de fenêtres sur un gratte-ciel.

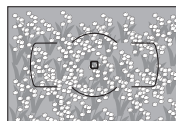

Le sujet contient trop de petits détails.

Exemple : un champ de fleurs ou d'autres sujets qui sont petits ou manquent de variation dans la luminosité.

Illuminateur d'assistance AF

Si le sujet est mal éclairé, l'illuminateur d'assistance AF s'allume automatiquement pour aider l'autofocus lorsque vous appuyez sur le déclencheur à mi-course (avec certaines restrictions ;  252). Notez que l'illuminateur peut chauffer lorsqu'il se déclenche rapidement et à répétition ; il se désactive automatiquement pour protéger la lampe en cas d'utilisation prolongée. Il fonctionne à nouveau normalement après une courte pause.

Illuminateur d'assistance AF

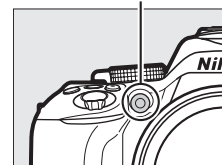

Choix de la méthode de sélection du point AF : mode de zone AF

Choisissez le mode de sélection du point AF. Notez que [AF-C] (zone dynamique) et [3D] (suivi 3D) ne sont pas disponibles si **AF-S** est sélectionné comme mode de mise au point.

Option	Description
[AF-S] AF point sélectif	Pour les sujets immobiles. Vous sélectionnez le point AF manuellement ; l'appareil photo effectue la mise au point uniquement sur le sujet situé dans le point AF.
[AF-9] AF zone dyn. (9 points)	<p>Pour les sujets mobiles. En modes de mise au point AF-A et AF-C, vous sélectionnez le point AF à l'aide du sélecteur multidirectionnel (☐ 55), mais l'appareil photo effectue la mise au point en fonction des informations provenant des points AF voisins, si le sujet sort brièvement du point AF sélectionné. Le nombre de points AF disponibles dépend du mode sélectionné :</p> <ul style="list-style-type: none"> • AF zone dynamique 9 points : choisissez cette option lorsque vous avez le temps de cadrer ou lorsque vous prenez en photo des sujets se déplaçant de façon prévisible (par exemple, des coureurs ou des voitures sur une piste). • AF zone dynamique 21 points : choisissez cette option pour photographier des sujets au déplacement imprévisible (par exemple, des joueurs de football). • AF zone dynamique 39 points : choisissez cette option pour prendre en photo des sujets qui se déplacent rapidement et qui sont difficiles à cadrer (par exemple, des oiseaux).
[AF-21] AF zone dyn. (21 points)	
[AF-39] AF zone dyn. (39 points)	
[3D] Suivi 3D	Utilisez cette option pour cadrer rapidement des sujets qui se déplacent latéralement de façon erratique (par exemple, des joueurs de tennis). En modes de mise au point AF-A et AF-C , vous sélectionnez le point AF à l'aide du sélecteur multidirectionnel (☐ 55). Si le sujet bouge une fois que l'appareil photo a effectué la mise au point, ce dernier fait appel au suivi 3D pour sélectionner le nouveau point AF et mémorise la mise au point sur le sujet d'origine tant que vous appuyez sur le déclencheur à mi-course.
[AF-A] AF zone automatique	L'appareil photo détecte automatiquement le sujet et sélectionne le point AF.

1 Afficher les options du mode de zone AF.

Appuyez sur la commande **i**, puis mettez en surbrillance le mode de zone AF actuel dans l'affichage des informations et appuyez sur **OK**.

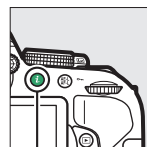

Commande **i**



Affichage des informations



2 Choisir un mode de zone AF.

Mettez une option en surbrillance et appuyez sur **OK**.



Mode de zone AF

Les sélections du mode de zone AF effectuées dans d'autres modes que **P**, **S**, **A** ou **M** sont réinitialisées lorsque vous sélectionnez un autre mode de prise de vue.

Suivi 3D

Si le sujet quitte le viseur, retirez votre doigt du déclencheur et effectuez de nouveau le cadrage en plaçant le sujet dans le point AF sélectionné. Notez que lorsque vous appuyez sur le déclencheur à mi-course, les couleurs de la zone environnant le point AF sont mémorisées dans l'appareil photo. Il est donc possible que la fonction de suivi 3D ne donne pas les résultats attendus avec un arrière-plan de même couleur que le sujet.

Sélection de la zone de mise au point

En mode de mise au point manuelle ou lorsque l'autofocus est combiné avec les modes de zone AF autres que  (**AF zone automatique**), vous avez le choix entre 39 points. Vous pouvez ainsi composer des photos en positionnant le sujet à peu près n'importe où dans la vue.

- 1 Choisir un mode de zone AF autre que le mode  (**AF zone automatique**;  53).



- 2 Sélectionner le point AF.



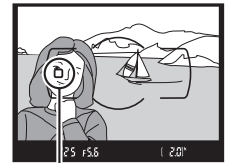

Utilisez le sélecteur multidirectionnel pour sélectionner le point AF dans le viseur ou dans l'affichage des informations tant que le système de mesure de l'exposition est activé. Appuyez sur  pour sélectionner le point AF central.



Point AF



Mémorisation de la mise au point

La mémorisation de la mise au point permet de modifier la composition, une fois la mise au point obtenue en modes **AF-A**, **AF-S** et **AF-C** ( 51), et ainsi d'effectuer la mise au point sur un sujet qui ne se trouve pas dans un point AF de la composition finale. Si l'appareil photo ne parvient pas à effectuer la mise au point à l'aide de l'autofocus ( 52), vous pouvez également utiliser la mémorisation de la mise au point pour recomposer la photo après avoir fait la mise au point sur un autre objet situé à la même distance que votre sujet d'origine. La mémorisation de la mise au point est plus efficace lorsqu'une option autre que  (**AF zone automatique**) est sélectionnée comme mode de zone AF ( 53).

- 1 Effectuer la mise au point.

Positionnez le sujet dans le point AF sélectionné et appuyez sur le déclencheur à mi-course pour activer la mise au point. Vérifiez la présence de l'indicateur de mise au point () dans le viseur.



2 Mémoriser la mise au point.

Modes de mise au point AF-A et AF-C : tout en maintenant le déclencheur enfoncé à mi-course (①), appuyez sur la commande AF-L (O-n) (②) pour mémoriser la mise au point. La mise au point reste mémorisée tant que vous appuyez sur la commande AF-L (O-n), même si vous relâchez le déclencheur.

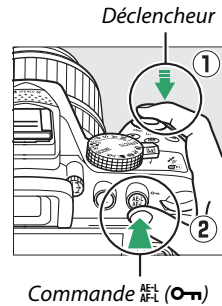

Mode de mise au point AF-S : la mise au point est automatiquement mémorisée lorsque l'indicateur de mise au point apparaît, et le reste jusqu'à ce que vous relâchiez le déclencheur. Vous pouvez également mémoriser la mise au point en appuyant sur la commande AF-L (O-n) (voir ci-dessus).

3 Recomposer et prendre la photo.

La mise au point reste mémorisée entre les prises de vues si vous maintenez le déclencheur enfoncé à mi-course (AF-S) ou la commande AF-L (O-n) enfoncée, ce qui permet de prendre plusieurs photos successives avec le même réglage de mise au point.

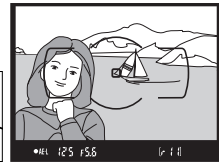

Ne modifiez pas la distance entre l'appareil photo et le sujet pendant la mémorisation de la mise au point. Si le sujet se déplace, effectuez à nouveau la mise au point en fonction de la nouvelle distance.

Mémorisation de l'exposition automatique

Si vous appuyez sur la commande AF-L (O-n) à l'étape 2, l'exposition est également mémorisée (☐ 91).

Mise au point manuelle

Il est possible d'effectuer la mise au point manuellement lorsque l'autofocus n'est pas disponible ou lorsqu'il ne permet pas d'obtenir les résultats attendus (☞ 52).

1 Régler le commutateur du mode de mise au point de l'objectif.

Si l'objectif est équipé d'un commutateur de mode A-M, M/A-M ou A/M-M, positionnez ce dernier sur **M**.

Commutateur de mode A-M Commutateur de mode M/A-M

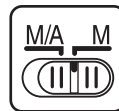

2 Effectuer la mise au point.

Pour effectuer la mise au point manuellement, tournez la bague de mise au point de l'objectif jusqu'à ce que l'image affichée dans le viseur soit nette. Vous pouvez prendre des photos à tout moment, que l'image soit nette ou non.

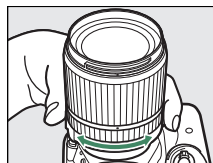

■ ■ Télémètre électronique

Si l'objectif est doté d'une ouverture maximale de $f/5.6$ ou plus grande, l'indicateur de mise au point du viseur permet de vérifier si la mise au point est correcte sur le sujet situé dans le collimateur sélectionné (parmi les 39 collimateurs de mise au point possibles). Une fois le sujet placé dans le collimateur sélectionné, appuyez sur le déclencheur à mi-course et tournez la bague de mise au point de l'objectif jusqu'à ce que l'indicateur de mise au point (●) s'affiche.

Notez qu'avec les sujets répertoriés page 52, il est possible que l'indicateur de mise au point s'affiche parfois alors que la mise au point du sujet est incorrecte. Vérifiez la mise au point dans le viseur avant de prendre la photo.



Sélection de la mise au point manuelle sur l'appareil photo

Si l'objectif prend en charge le mode M/A (autofocus à priorité manuelle) ou A/M (autofocus à priorité manuelle/priorité AF), vous pouvez également sélectionner la mise au point manuelle en réglant le mode de mise au point de l'appareil photo sur **MF** (mise au point manuelle ;  51). Vous pouvez alors régler la mise au point manuellement, quel que soit le mode sélectionné sur l'objectif.



Repère du plan focal

Le repère du plan focal est indiqué sur le boîtier de l'appareil photo. La distance entre le plan d'appui de la monture d'objectif et le plan focal est de 46,5 mm.

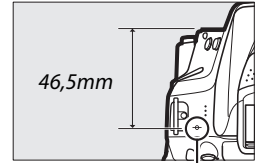

Repère du plan focal

Qualité et taille d'image

La qualité et la taille des images déterminent ensemble l'espace occupé par chaque photo sur la carte mémoire. Les images plus grandes et de meilleure qualité peuvent être imprimées à un format supérieur, mais elles nécessitent plus de mémoire, ce qui signifie que l'on en stocke moins sur la carte mémoire (☞ 272).

Qualité d'image

Choisissez un format de fichier et un taux de compression (qualité d'image).

Option	Type de fichier	Description
NEF (RAW) + JPEG fine		Deux images sont enregistrées : l'une au format NEF (RAW) et l'autre au format JPEG de qualité supérieure.
NEF (RAW) + JPEG normal	NEF/ JPEG	Deux images sont enregistrées : l'une au format NEF (RAW) et l'autre au format JPEG de qualité normale.
NEF (RAW) + JPEG basic		Deux images sont enregistrées : l'une au format NEF (RAW) et l'autre au format JPEG de qualité inférieure.
NEF (RAW)	NEF	Les données RAW (brutes) du capteur d'image sont enregistrées directement sur la carte mémoire. Il est possible de modifier certains réglages comme la balance des blancs et le contraste après la prise de vue.
JPEG fine		Les images sont enregistrées au format JPEG à un taux de compression d'environ 1 : 4 (qualité supérieure).
JPEG normal	JPEG	Les images sont enregistrées au format JPEG à un taux de compression d'environ 1 : 8 (qualité normale).
JPEG basic		Les images sont enregistrées au format JPEG à un taux de compression d'environ 1 : 16 (qualité inférieure).

1 Afficher les options de qualité d'image.

Appuyez sur la commande **i**, puis mettez en surbrillance la qualité d'image actuelle dans l'affichage des informations et appuyez sur **OK**.

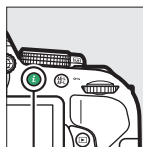

Commande **i**



Affichage des informations



2 Choisir un type de fichier.

Mettez une option en surbrillance et appuyez sur **OK**.



Images NEF (RAW)

Notez que la taille d'image sélectionnée ne modifie pas la taille des images NEF (RAW). Le bracketing de la balance des blancs (☐ 108), la grande plage dynamique (HDR, ☐ 96) et l'impression de la date (☐ 190) ne sont pas disponibles avec la qualité d'image NEF (RAW) ou NEF (RAW)+JPEG.



Il est possible de voir les images NEF (RAW) sur l'appareil photo ou à l'aide d'un logiciel comme Capture NX 2 (disponible séparément ; ☐ 236) ou ViewNX 2 (fourni). Des copies JPEG des images NEF (RAW) peuvent être créées à l'aide de l'option **Traitement NEF (RAW)** du menu Retouche (☐ 213).

NEF (RAW) + JPEG

Lorsque vous visualisez des photos prises au format NEF (RAW) + JPEG sur l'appareil photo, seule l'image JPEG s'affiche. La suppression de photos prises avec ces réglages efface à la fois l'image NEF et l'image JPEG.

Taille d'image

Choisissez la taille des images JPEG :

Taille d'image	Taille (pixels)	Taille d'impression (cm) *
 Large	6000 × 4000	50,8 × 33,9
 Moyenne	4496 × 3000	38,1 × 25,4
 Petite	2992 × 2000	25,3 × 16,9

* Taille approximative pour une impression à 300 ppp. La taille d'impression en pouces est égale à la taille d'image en pixels divisée par la résolution d'imprimante en points par pouce (ppp) ; 1 pouce=environ 2,54 cm).

1 Afficher les options de taille d'image.

Appuyez sur la commande **i**, puis mettez en surbrillance la taille d'image actuelle dans l'affichage des informations et appuyez sur **OK**.

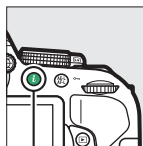

Commande **i**



Affichage des informations



2 Choisir une taille d'image.









Mettez une option en surbrillance et appuyez sur **OK**.



Utilisation du flash intégré

L'appareil photo prend en charge plusieurs modes de flash permettant de photographier des sujets faiblement éclairés ou en contre-jour.

Modes d'ouverture automatique

En modes , , , , , , ,  et , le flash intégré sort automatiquement et se déclenche selon la nécessité.

1 Choisir un mode de flash.

Tout en maintenant la commande  appuyée, tournez la molette de commande jusqu'à ce que le mode de flash souhaité apparaisse dans l'affichage des informations.

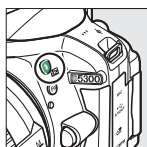

Commande

+



Molette de
commande



Affichage des
informations



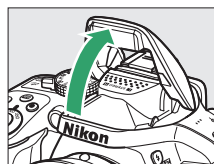

2 Prendre des photos.

Le flash sort si nécessaire lorsque vous appuyez à mi-course sur le déclencheur, et se déclenche au moment où la photo est prise. *Si le flash ne se libère pas automatiquement, N'ESSAYEZ PAS de l'ouvrir manuellement. Vous risqueriez de l'endommager.*



■ Modes de flash

Les modes de flash suivants sont disponibles :

- **⚡ AUTO** (flash automatique) : lorsque l'éclairage est faible ou que le sujet est à contre-jour, le flash sort automatiquement lorsque vous appuyez sur le déclencheur à mi-course et se déclenche selon la nécessité. Non disponible en mode .
- **⚡👁️ AUTO** (auto avec atténuation des yeux rouges) : utilisez ce mode pour réaliser des portraits. Le flash sort et se déclenche selon la nécessité, mais avant cela, le témoin d'atténuation des yeux rouges s'allume pour réduire l'effet « yeux rouges ». Non disponible en mode .
- **🔇** (désactivé) : le flash ne se déclenche pas.
- **⚡👁️ AUTO SLOW** (synchro lente automatique avec atténuation des yeux rouges) : comme en mode auto avec atténuation des yeux rouges, sauf que l'appareil photo utilise des vitesses d'obturation lentes pour capturer la lumière de l'arrière-plan. Utilisez ce mode pour les portraits photographiés la nuit ou sous un faible éclairage. Disponible en mode .
- **⚡ SLOW** (synchro lente automatique) : l'appareil photo utilise des vitesses d'obturation lentes pour capturer la lumière de l'arrière-plan sur les photos prises la nuit ou sous un faible éclairage. Disponible en mode .

Affichage des informations

Vous pouvez également sélectionner le mode de flash dans l'affichage des informations.





Modes d'ouverture manuelle

En modes **P**, **S**, **A**, **M** et **¶**, vous devez sortir le flash manuellement. Le flash ne se déclenche pas s'il est abaissé.

1 Sortir le flash.

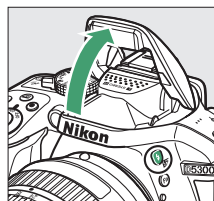
Appuyez sur la commande  pour ouvrir le flash.



Commande 

2 Choisir un mode de flash (modes **P**, **S**, **A** et **M** uniquement).

Tout en maintenant la commande  appuyée, tournez la molette de commande jusqu'à ce que le mode de flash souhaité apparaisse dans l'affichage des informations.

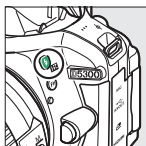

Commande 

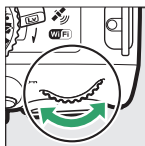

Molette de commande



Affichage des informations

3 Prendre des photos.

Le flash se déclenche à chaque fois qu'une photo est prise.

■ Modes de flash

Les modes de flash suivants sont disponibles :

- ⚡ (dosage flash/ambiance) : le flash se déclenche à chaque prise de vue.
- ⚡👁️ (atténuation des yeux rouges) : utilisez ce mode pour réaliser des portraits. Le flash se déclenche à chaque prise de vue, mais avant cela, le témoin d'atténuation des yeux rouges s'allume pour réduire l'effet « yeux rouges ». Non disponible en mode **¶**.
- ⚡👁️ **SLOW** (atténuation des yeux rouges avec synchro lente) : comme en mode atténuation des yeux rouges ci-dessus, sauf que la vitesse d'obturation ralentit automatiquement pour capturer la lumière de l'arrière-plan pendant la nuit ou lorsque l'éclairage est faible. Utilisez ce mode pour incorporer l'éclairage de l'arrière-plan à un portrait. Non disponible en modes **S**, **M** et **¶**.
- ⚡ **SLOW** (synchro lente) : comme en mode dosage flash/ambiance ci-dessus, sauf que la vitesse d'obturation ralentit automatiquement pour capturer la lumière de l'arrière-plan pendant la nuit ou lorsque l'éclairage est faible. Utilisez ce mode lorsque vous souhaitez restituer à la fois le sujet et l'arrière-plan. Non disponible en modes **S**, **M** et **¶**.
- ⚡ **SLOW REAR** (synchro lente sur le second rideau) : comme en mode synchro sur le second rideau ci-dessous, sauf que la vitesse d'obturation ralentit automatiquement pour capturer la lumière de l'arrière-plan pendant la nuit ou lorsque l'éclairage est faible. Utilisez ce mode lorsque vous souhaitez restituer à la fois le sujet et l'arrière-plan. Non disponible en modes **S**, **M** et **¶**.
- ⚡ **REAR** (synchro sur le second rideau) : le flash se déclenche juste avant que l'obturateur ne se ferme, créant ainsi un filé de lumière derrière les sources lumineuses en mouvement (ci-dessous à droite). Non disponible en modes **P**, **A** et **¶**.



Synchro sur le premier rideau



Synchro sur le second rideau

✍ Fermeture du flash intégré

Pour économiser l'énergie lorsque vous n'utilisez pas le flash, refermez-le en appuyant doucement vers le bas jusqu'à ce que le loquet s'enclenche.

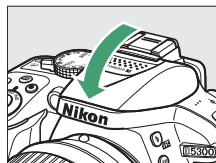









✍ Flash intégré



Pour en savoir plus sur les objectifs compatibles avec le flash intégré, reportez-vous à la page 230. Retirez les parasoleils pour éviter les ombres. Le flash a une portée minimale de 60 cm et ne peut pas être utilisé dans la plage macro des zooms disposant d'une fonction macro.

Le déclenchement peut être brièvement désactivé pour protéger le flash s'il a été utilisé pendant plusieurs prises de vues consécutives. Vous pouvez toutefois réutiliser ce dernier après une courte pause.

✍ Vitesses d'obturation disponibles avec le flash intégré

Il est possible de choisir les vitesses d'obturation suivantes lors de l'utilisation du flash intégré :

Mode	Vitesse d'obturation	Mode	Vitesse d'obturation
AUTO,  ,  ,  ,  ,  ,  ,  , P, A	$1/200$ – $1/60$ s	S	$1/200$ –30 s
	$1/200$ –1 s	M	$1/200$ –30 s, Bulb (pose B), Time (pose T)

Des vitesses d'obturation de $1/30$ s sont disponibles en mode  lorsque la réduction de vibration ( 267) est activée. Des vitesses d'obturation de 30 s sont disponibles en modes P et A lorsque le mode synchro lente, second rideau + synchro lente ou synchro lente + atténuation des yeux rouges est sélectionné ( 65).

✍ Ouverture, sensibilité et portée du flash

La portée du flash varie en fonction de la sensibilité (équivalence ISO) et de l'ouverture.

Ouverture pour un équivalent ISO de								Portée approximative
100	200	400	800	1600	3200	6400	12800	m
1.4	2	2.8	4	5.6	8	11	16	1,0–8,5
2	2.8	4	5.6	8	11	16	22	0,7–6,0
2.8	4	5.6	8	11	16	22	32	0,6–4,2
4	5.6	8	11	16	22	32	—	0,6–3,0
5.6	8	11	16	22	32	—	—	0,6–2,1
8	11	16	22	32	—	—	—	0,6–1,5
11	16	22	32	—	—	—	—	0,6–1,1
16	22	32	—	—	—	—	—	0,6–0,7

Sensibilité

Il est possible de modifier la sensibilité de l'appareil photo à la lumière selon la quantité de lumière disponible. Plus la sensibilité est élevée, moins il faut de lumière pour prendre une photo, ce qui permet d'utiliser des vitesses d'obturation plus rapides ou des ouvertures plus petites. Néanmoins, l'image est plus susceptible de présenter du bruit (pixels lumineux répartis de manière aléatoire, voile ou lignes) avec les réglages Hi 0,3 (équivalent à 16 000 ISO) à Hi 1 (équivalent à 25 600 ISO). Si vous choisissez **Automatique**, l'appareil photo règle la sensibilité automatiquement en fonction des conditions d'éclairage ; pour utiliser le réglage automatique en modes **P, S, A et M**, sélectionnez **Contrôle sensibilité auto.** pour l'option **Réglage de la sensibilité** du menu Prise de vue (☰ 181).

Mode	Sensibilité (ISO)
 Automatique	Automatique
P, S, A, M	100–12800 ISO par incréments de $\frac{1}{3}$ IL ; Hi 0,3, Hi 0,7, Hi 1
Autres modes de prise de vue	Automatique ; 100–12800 ISO par incréments de $\frac{1}{3}$ IL ; Hi 0,3, Hi 0,7, Hi 1

1 Afficher les options de sensibilité.

Appuyez sur la commande **i**, puis mettez en surbrillance la sensibilité actuelle dans l'affichage des informations et appuyez sur **OK**.

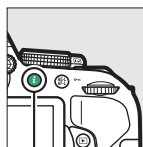

Commande **i**



Affichage des informations



2 Choisir une sensibilité.

Mettez une option en surbrillance et appuyez sur **OK**.



Photographie en mode intervalloètre

L'appareil photo permet de prendre automatiquement des photos à des intervalles prédéfinis.

✓ Avant la prise de vue

Avant de commencer à photographier en mode intervalloètre, prenez une photo test avec les réglages actuels et visualisez le résultat sur le moniteur. Afin de garantir que la prise de vue commence au moment voulu, vérifiez que l'horloge de l'appareil photo est à l'heure (📅 2011).

L'utilisation d'un trépied est recommandée. Installez l'appareil photo sur un trépied avant de commencer la prise de vue. Afin de ne pas risquer une interruption de la prise de vue, assurez-vous que l'accumulateur est entièrement chargé.

1 Sélectionner Intervalloètre.

Appuyez sur la commande MENU pour afficher les menus. Mettez en surbrillance **Intervalloètre** dans le menu Prise de vue et appuyez sur ►.

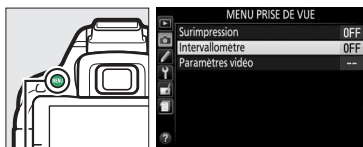

Commande MENU

2 Choisir une heure de démarrage.

Choisissez à quel moment l'intervalloètre démarre parmi les options suivantes.

- **Pour démarrer immédiatement la prise de vue**, mettez en surbrillance **Maintenant** et appuyez sur ►. La prise de vue commence trois secondes environ après la fin des réglages ; passez à l'étape 3.
- **Pour choisir une heure de démarrage**, mettez en surbrillance **Heure de démarrage** et appuyez sur ► afin d'afficher les options d'heure de démarrage indiquées à droite. Appuyez sur ◀ ou ► pour mettre en surbrillance les heures ou les minutes, puis sur ▲ ou ▼ pour les modifier. Appuyez sur ► pour continuer.

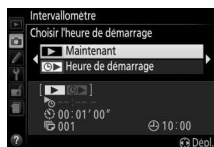

3 Choisir un intervalle.

Appuyez sur ◀ ou ► pour mettre en surbrillance les heures, les minutes ou les secondes, puis appuyez sur ▲ ou ▼ pour choisir un intervalle plus long que la vitesse d'obturation anticipée la plus lente. Appuyez sur ► pour continuer.



4 Choisir le nombre d'intervalles.

Appuyez sur ◀ ou ▶ pour mettre en surbrillance le nombre d'intervalles (c'est-à-dire le nombre de fois où l'appareil prend une photo) ; appuyez sur ▲ ou ▼ pour effectuer des modifications. Appuyez sur ▶ pour continuer.

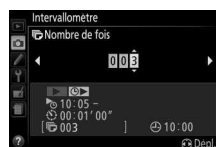

5 Commencer la prise de vue.

Mettez en surbrillance **Activé** et appuyez sur **OK** (pour revenir au menu Prise de vue sans démarrer l'intervallomètre, mettez en surbrillance **Désactivé** et appuyez sur **OK**). La

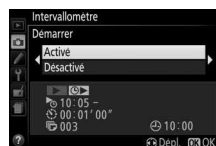

première série de vues sera prise à l'heure de démarrage spécifiée ou après environ 3 s si l'option **Maintenant** a été sélectionnée pour **Choisir l'heure de démarrage** à l'étape 2. La prise de vue continue à l'intervalle sélectionné jusqu'à ce que toutes les photos soient prises ; pendant la prise de vue, le voyant d'accès de la carte mémoire clignote à intervalles réguliers. Notez que la vitesse d'obturation et le temps nécessaire pour enregistrer une image sur la carte mémoire peuvent varier d'une prise de vue à l'autre. Par conséquent, certains intervalles peuvent être ignorés si l'appareil photo est toujours en train d'enregistrer la vue de l'intervalle précédent. S'il est impossible de poursuivre la prise de vue avec les réglages actuels (par exemple, si la pose B ou la pose T est actuellement sélectionnée en mode de prise de vue **M** ou si l'heure de démarrage est dans moins d'une minute), un avertissement s'affiche sur le moniteur.

Couverture du viseur

Pour empêcher la lumière passant par le viseur d'interférer avec l'exposition, retirez l'ocillon en caoutchouc et couvrez le viseur avec le protecteur d'oculaire fourni (☐ 50).

Autres réglages

Il est impossible de modifier les réglages pendant la prise de vue en mode intervallomètre. Quel que soit le mode de déclenchement sélectionné, l'appareil prend une photo par intervalle. En mode , le bruit émis par l'appareil photo est atténué. Les options de bracketing (☐ 108), de surimpression (☐ 98) et de grande plage dynamique (HDR ; ☐ 96) ne peuvent pas être utilisées.

Arrêt de la prise de vue en mode intervallomètre

Pour interrompre l'intervallomètre, éteignez l'appareil photo ou positionnez le sélecteur de mode sur un autre réglage. L'intervallomètre n'est pas interrompu si vous rabattez le moniteur sur le boîtier.

Photographie en mode télécommande

Utilisation d'une télécommande ML-L3 (en option)



La télécommande optionnelle ML-L3 (☞ 237) permet de réduire le bougé de l'appareil photo ou de réaliser des autoportraits. Avant d'aller plus loin, montez l'appareil photo sur un trépied ou placez-le sur une surface plane et stable.

1 Appuyer sur la commande (☺/Ⓐ).



Commande  (☺/Ⓐ)

2 Sélectionner un mode de télécommande.

Mettez en surbrillance  2s (**Télécom. temporisée (ML-L3)**) ou  (**Télécom. instantanée (ML-L3)**) et appuyez sur .



3 Cadrer la photo.

Vérifiez la mise au point en appuyant sur le déclencheur à mi-course.



4 Prendre la photo.

D'une distance de 5 m ou moins, dirigez le transmetteur de la ML-L3 vers l'un des récepteurs infrarouges de l'appareil photo (☞ 1, 2) et appuyez sur le déclencheur de la ML-L3. *En mode télécommande temporisée*, le témoin du retardateur s'allume pendant environ deux secondes avant le déclenchement. *En mode télécommande instantanée*, le témoin du retardateur clignote après le déclenchement.

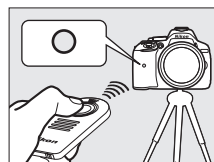

Notez que le compte à rebours peut ne pas démarrer ou que la photo peut ne pas être prise si l'appareil photo ne parvient pas à effectuer la mise au point ou dans tous les autres cas où le déclenchement ne peut avoir lieu.

Avant d'utiliser la télécommande ML-L3

Avant d'utiliser la ML-L3 pour la première fois, retirez le feuillet isolant transparent de la pile.

Couverture du viseur

Pour empêcher la lumière passant par le viseur d'interférer avec l'exposition, retirez l'ocillon en caoutchouc et couvrez le viseur avec le protecteur d'oculaire fourni (☐ 50).



Déclencheur de l'appareil photo/autres dispositifs de commande à distance

Si un mode de télécommande ML-L3 est sélectionné et que le déclenchement a lieu par le biais de n'importe quel dispositif à l'exception de la télécommande ML-L3 (par exemple, par le biais du déclencheur de l'appareil photo ou de celui d'une télécommande filaire ou d'une télécommande radio sans fil [disponibles en option]), l'appareil photo fonctionne en mode de déclenchement vue par vue.

Quitter le mode de télécommande

Le mode de télécommande est annulé automatiquement si aucune photo n'est prise au bout de la durée sélectionnée pour le réglage personnalisé c4 (**Durée télécommande (ML-L3)**, ☐ 187). Le mode de télécommande s'annule aussi automatiquement si vous mettez l'appareil photo hors tension, si vous effectuez une réinitialisation par deux commandes (☐ 72) ou si vous réinitialisez les options de prise de vue à l'aide de l'option **Réinitialiser menu Prise de vue**.

Utilisation du flash intégré

Avant de prendre une photo avec le flash en modes d'ouverture manuelle (☐ 64), appuyez sur la commande  (☐ 24) pour ouvrir le flash et attendez l'apparition de l'indicateur  dans le viseur (☐ 23). La prise de vue sera interrompue si vous ouvrez le flash après avoir appuyé sur le déclencheur de la ML-L3. Si le flash est nécessaire, l'appareil photo ne répondra au déclencheur de la ML-L3 qu'une fois le flash chargé. En modes d'ouverture automatique, le flash commence à se charger lorsqu'un mode de télécommande est sélectionné ; une fois chargé, le flash s'ouvrira automatiquement et se déclenchera si besoin est.

Télécommandes radio sans fil

Il est également possible de déclencher l'appareil photo à distance à l'aide de diverses combinaisons de télécommandes radio sans fil WR-R10, WR-T10 et WR-1 (☐ 237). Les déclencheurs de ces télécommandes effectuent les mêmes fonctions que le déclencheur de l'appareil photo. Pour en savoir plus, reportez-vous au manuel fourni avec les télécommandes radio.

Rétablissement des réglages par défaut

Vous pouvez rétablir les valeurs par défaut des réglages de l'appareil photo répertoriés ci-dessous et à la page 73 en maintenant les commandes **MENU** et **i** enfoncées simultanément pendant plus de deux secondes (ces commandes sont marquées d'un point vert). L'affichage des informations s'éteint brièvement pendant la réinitialisation des réglages.

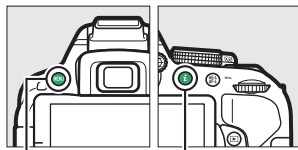

Commande
MENU

Commande **i**





■ Réglages accessibles depuis l'affichage des informations





Option	Par défaut	
Qualité d'image	JPEG normal	59
Taille d'image	Large	61
Bracketing automatique		
P, S, A, M	Désactivé	108
HDR (grande plage dynamique)		
P, S, A, M	Désactivé	96
D-Lighting actif		
P, S, A, M	Automatique	94
Balance des blancs		
P, S, A, M	Automatique	101
Sensibilité (ISO)		
P, S, A, M	100	67
	Automatique	
Réglages Picture Control		
P, S, A, M	Inchangés*	111
Mode de mise au point		
Visueur		
Modes de prise de vue autres que	AF-A	51
Visée écran/vidéo	AF-S	119

Option	Par défaut	
Mode de zone AF		
Visueur		
	AF point sélectif	53
	AF zone dyn. (39 points)	
	AF zone automatique	
Visée écran/vidéo		
	AF priorité visage	120
	AF zone large	
	AF zone normale	
Mesure		
P, S, A, M	Mesure matricielle	90
Mode de flash		
	Automatique	63, 65
	Synchro lente auto.	
	Auto. + atténuation des yeux rouges	
P, S, A, M	Dosage flash/ambiance	
Correction du flash		
P, S, A, M	Désactivée	93
Correction d'exposition		
	Désactivée	92

* Uniquement pour le Picture control actuellement sélectionné.

■ ■ Autres réglages

Option	Par défaut	
Mode de déclenchement		
	Continu H	45
Autres modes de prise de vue	Vue par vue	
Point AF	Central	55
Mémorisation exposition/AF temporisée		
Modes de prise de vue autres que  et 	Désactivé	194
Décalage du programme		
P	Désactivé	84
Surimpression		
Mode de surimpression		
P, S, A, M	Désactivé	98

Option	Par défaut	
Mode effets spéciaux		
		
Saturation	0	41
Contours	0	
		
Saturation	0	42
Vignettage	0	
		
Orientation	Horizontale	42
Largeur	Normale	
		
Couleur	Désactivée	43
Gamme de couleurs	3	

Données de position

Incorporation des données de position dans les photos et les vidéos

Un module intégré permet d'enregistrer les données de position, à savoir la position actuelle de l'appareil photo (latitude, longitude, altitude) et l'heure actuelle (UTC) telles que communiquées par les systèmes de navigation par satellite, et d'incorporer ces informations dans les photos et les vidéos réalisées avec l'appareil photo. L'option des données de position fonctionne à l'optimale dans des lieux où la vue du ciel est dégagée.

1 Sélectionner **Données de position**.

Appuyez sur la commande **MENU** pour afficher les menus, mettez en surbrillance l'option **Données de position** dans le menu Configuration puis appuyez sur ►.



Commande MENU

2 Sélectionner **Enregistrer données position**.

Mettez en surbrillance **Enregistrer données position** et appuyez sur ►.

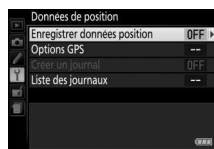

3 Sélectionner **Oui**.

Mettez en surbrillance **Oui** et appuyez sur **OK** pour activer le module intégré permettant l'enregistrement des données de position. L'appareil photo reçoit alors les données de position en provenance des satellites de navigation.

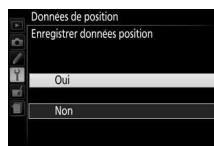

Avant d'activer la fonction des données de position

Avant d'utiliser la fonction des données de position, lisez les avertissements indiqués aux pages viii à xv et vérifiez que l'heure et la date de l'horloge sont correctes tel que décrit à la page 201. Pour éviter que l'appareil photo ne s'éteigne de façon inattendue, vérifiez que l'accumulateur est chargé.

4 Vérifier l'intensité du signal du satellite.

Appuyez sur la commande **Info** et vérifiez l'intensité du signal du satellite dans l'affichage des informations.

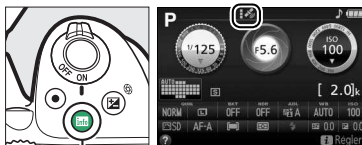

Commande **Info**

5 Prendre des photos.

Les données de position obtenues par le système de navigation par satellite sont enregistrées avec chaque photo ou vidéo réalisée et peuvent être affichées dans les données de prise de vue (☰ 136) ou sur une carte à l'aide du logiciel fourni ViewNX 2 (☰ 154).

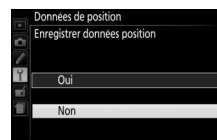

6 Désactiver la fonction des données de position.

Pour désactiver la fonction des données de position lorsque vous n'en avez plus besoin, sélectionnez **Non** pour l'option **Données de position** > **Enregistrer données position** du menu Configuration.



Indicateur de signal satellite

L'intensité du signal est indiquée dans l'affichage des données de position de la manière suivante :

-  (**statique**) : l'appareil photo enregistre la latitude, la longitude et l'altitude.
-  (**statique**) : l'appareil photo enregistre uniquement la latitude et la longitude ; l'altitude n'est pas enregistrée.
-  (**dignotant**) : la position n'est pas enregistrée.

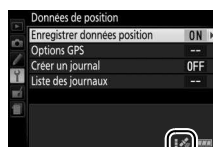

Journaux de suivi

Un module intégré permet d'enregistrer les données de position, à savoir la position actuelle de l'appareil photo (latitude, longitude, altitude) et l'heure actuelle (UTC) telles que communiquées par les systèmes de navigation par satellite. Les données de position sont enregistrées automatiquement à des intervalles pré-définis et consignées dans un fichier de journal de suivi stocké séparément des photos prises avec l'appareil. Le logiciel fourni ViewNX 2 (☐ 154) permet ensuite d'afficher le suivi sur une carte.

1 Sélectionner **Oui** pour Enregistrer données position.

Appuyez sur la commande **MENU** pour afficher les menus et sélectionnez **Données de position** > **Enregistrer données position** dans le menu Configuration. Mettez en surbrillance **Oui** et appuyez sur **OK**.



Commande **MENU**

2 Sélectionner **Créer un journal**.

Mettez en surbrillance **Créer un journal** et appuyez sur **►**.

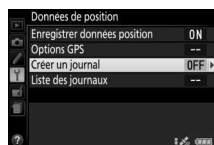

3 Choisir l'intervalle et la durée.

Mettez en surbrillance **Intervalle (s)** et appuyez sur **◀** ou **►** pour choisir la fréquence d'enregistrement des données de position (intervalle), puis mettez en surbrillance **Durée (h)** et appuyez sur **◀** ou **►** pour choisir la durée d'enregistrement (en heures).

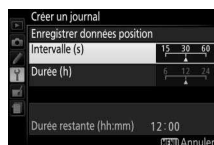

4 Démarrer l'enregistrement du journal.

Mettez en surbrillance **Enregistrer données position** et appuyez sur **►**, puis mettez en surbrillance **Démarrer** et appuyez sur **OK**. Les données de position seront enregistrées à la fréquence sélectionnée à l'étape 3 et pendant la durée également sélectionnée à l'étape 3. La durée restante est indiquée au niveau de **Données de position**. Notez que les données de position sont enregistrées même lorsque l'appareil photo est hors tension ou en mode veille, ce qui augmente la consommation de l'accumulateur.

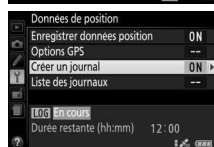
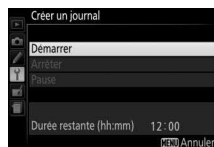

5 Arrêter l'enregistrement du journal.

Pour arrêter l'enregistrement du journal et le sauvegarder sur la carte mémoire avant d'atteindre la durée sélectionnée, choisissez **Données de position > Créer un journal > Enregistrer données position**, puis mettez en surbrillance **Arrêter** et appuyez sur **OK**. Le voyant d'accès de la carte mémoire s'allume lorsque le journal est en cours de sauvegarde sur la carte mémoire ; ne retirez pas l'accumulateur ou la carte mémoire tant que ce voyant est allumé.

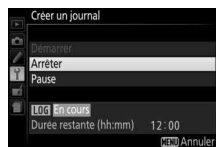

Interruption de l'enregistrement

Pour interrompre l'enregistrement, sélectionnez **Pause** sous **Créer un journal**. Vous pouvez reprendre l'enregistrement en sélectionnant **Redémarrer**.

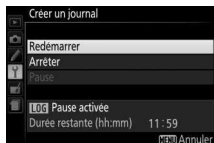

Enregistrement des données de position

Lorsque le suivi est actif, l'appareil photo continue de surveiller les signaux des satellites même lorsqu'il est hors tension. Pour éviter que l'enregistrement des journaux ne soit interrompu, vérifiez que l'accumulateur est entièrement chargé avant d'activer la fonction de suivi.

Affichage des journaux de suivi

Lorsque le suivi est actif, l'indicateur ci-contre est affiché.



Affichage des dates des journaux

Sélectionnez **Liste des journaux** pour l'option **Données de position** afin d'afficher la liste des dates d'enregistrement des journaux. Si une date couvre plusieurs journaux, chaque journal est signalé par un numéro.



Suppression de journaux

Suivez les étapes ci-dessous pour supprimer tous les journaux ou les journaux sélectionnés.

1 Sélectionner Liste des journaux.

Sélectionnez **Données de position** dans le menu Configuration, puis mettez en surbrillance **Liste des journaux** et appuyez sur **OK**.

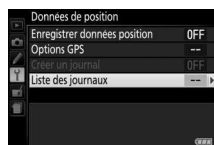

2 Appuyer sur **OK**.

La boîte de dialogue ci-contre s'affiche.



Commande **OK**

3 Sélectionner les journaux.

Pour supprimer des journaux, mettez-les en surbrillance dans la liste et appuyez sur **▶** pour les sélectionner, puis appuyez sur **OK** pour continuer.

Pour supprimer tous les journaux, appuyez sur **Ⓚ**, puis sur **OK**.

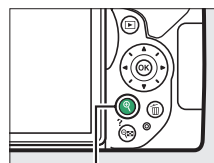

Commande **Ⓚ**

4 Sélectionner Oui.

Une boîte de dialogue de confirmation s'affiche ; mettez en surbrillance **Oui** et appuyez sur **OK** pour supprimer les journaux.

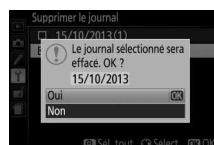

Copie des journaux sur un ordinateur

Les journaux sont stockés dans le dossier « NIKON » > « GNSS » de la carte mémoire et leur nom comporte la lettre « N » suivie de la date d'enregistrement (aammjj), d'un identifiant à un seul caractère de 0 à Z attribué dans l'ordre croissant par l'appareil photo et de l'extension « .log » (ainsi, par exemple, le premier journal enregistré le 1er octobre 2013 aura pour nom « N1310010.log »). Vous pouvez copier les journaux sur un ordinateur en insérant la carte mémoire dans un lecteur de cartes ou dans un logement pour carte et en transférant les fichiers à l'aide de Nikon Transfer 2. Les journaux sont au format NMEA mais ils peuvent ne pas s'afficher correctement dans certaines applications ou sur certains périphériques.

Options GPS

Utilisez la rubrique **Données de position** > **Options GPS** du menu Configuration pour régler les paramètres du module intégré permettant l'enregistrement des données de position.

■ Temporisation du mode veille

Choisissez d'activer ou de désactiver automatiquement le système de mesure de l'exposition lorsque la fonction des données de position est active.

Option	Description
Activer	Le système de mesure de l'exposition est automatiquement désactivé si aucune opération n'est effectuée pendant la durée spécifiée pour le réglage personnalisé c2 (Délai d'extinction auto. ; □ 186) > Temporisation du mode veille (pour laisser à l'appareil photo le temps d'acquérir les données de position, le délai est prolongé d'une minute maximum après l'activation de la temporisation du mode veille ou la mise sous tension de l'appareil photo). Cela permet d'économiser la charge de l'accumulateur.
Désactiver	Le système de mesure de l'exposition reste activé tant que la fonction des données de position est activée.

■ Régler horloge avec satellite

Choisissez **Oui** pour régler l'horloge de l'appareil photo sur l'heure indiquée par le système de navigation par satellite.

■ Mise à jour du fichier A-GPS

L'utilisation de fichiers GPS « assisté » permet de réduire le temps nécessaire au module intégré pour déterminer la position actuelle. Il est possible de mettre à jour les fichiers GPS assisté comme décrit ci-dessous.

1 Télécharger le dernier fichier GPS assisté.

Téléchargez le dernier fichier GPS assisté depuis l'URL suivante :
<http://nikonimglib.com/agps2/>

2 Copier le fichier dans le dossier « NIKON » de la carte mémoire.

Insérez la carte mémoire dans un lecteur de cartes ou un logement pour carte, puis copiez le fichier dans le dossier « NIKON » situé dans le répertoire racine de la carte mémoire (si le dossier n'existe pas, créez un nouveau dossier et nommez-le « NIKON »).

3 Insérer la carte mémoire dans l'appareil photo.

4 Mettre l'appareil photo sous tension.

5 Mettre à jour le fichier.

Dans le menu Configuration de l'appareil photo, sélectionnez la rubrique **Données de position** > **Options GPS**, puis mettez en surbrillance **Mettre à jour les données A-GPS** et appuyez sur ►. Mettez en surbrillance **Oui** et appuyez sur OK pour mettre à jour les données GPS assisté. La mise à jour prend deux minutes environ.

✓ Date d'expiration

Les fichiers GPS assisté restent valables deux semaines environ après leur téléchargement et ne peuvent pas être utilisés après leur date d'expiration (un message d'erreur s'affiche si vous essayez d'utiliser un fichier périmé). Pour connaître la date d'expiration du fichier GPS assisté actuel, sélectionnez l'option **Mettre à jour les données A-GPS**. Mettez à jour les fichiers GPS assisté avant d'utiliser la fonction des données de position ; les fichiers périmés ne permettent pas d'acquérir les données de position.

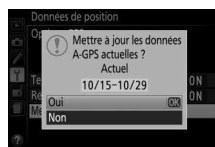

Données de position

Les conditions géographiques et climatiques locales peuvent empêcher ou retarder l'acquisition des données de position. L'appareil photo peut ne pas parvenir à recevoir les données de position à l'intérieur, sous terre, depuis des conteneurs métalliques ou à proximité de ponts ou d'autres grandes structures, d'arbres, de lignes électriques ou d'autres objets qui bloquent ou renvoient les signaux des satellites. Faites attention de ne pas trébucher ou de ne pas vous cogner lorsque vous recherchez des emplacements bénéficiant d'une bonne réception. Les positions des satellites de navigation changent constamment, ce qui empêche ou retarde l'acquisition des données de position à certaines heures de la journée. La présence de téléphones cellulaires ou d'autres périphériques qui transmettent sur des fréquences proches de celles des satellites de navigation peut également interférer avec l'acquisition des données de position.

Notez que dans certains cas, l'appareil photo mettra peut-être du temps à acquérir un signal immédiatement après l'insertion de l'accumulateur ou lors de la première activation de la fonction d'enregistrement des données de position, ou encore après une longue période d'inutilisation. Les données de position des vidéos sont celles du début de l'enregistrement. Aucune donnée n'est enregistrée dans les journaux de suivi si l'appareil photo ne parvient pas à recevoir les données de position. Par ailleurs, les journaux de suivi ne sont pas enregistrés si l'horloge n'est pas réglée, si la carte mémoire n'est pas insérée ou si l'une ou l'autre des situations suivantes se présente alors que la fonction des données de position est activée : l'accumulateur est faible ou est retiré du boîtier, **Non** est sélectionné pour l'option **Données de position** > **Enregistrer données position** du menu Configuration ou un module optionnel permettant l'enregistrement de données de position est connecté. Remarque : lorsque vous mettez l'appareil photo hors tension, la fonction des données de position reste activée.

Selon la précision des données acquises par le système satellite et les effets de la topographie locale sur la réception satellite, les données de position enregistrées avec les photos peuvent ne pas correspondre exactement au lieu de prise de vue réel (les écarts pouvant atteindre plusieurs centaines de mètres).

Connexion de modules optionnels

Un module optionnel Nikon permettant l'enregistrement des données de position peut être inséré dans la prise pour accessoires de l'appareil photo à l'aide du câble fourni avec le module (☐ 237). Vérifiez que l'appareil photo est hors tension avant d'insérer le module. Lorsqu'un module optionnel est inséré, le module intégré est désactivé et l'appareil photo reçoit les données de position en provenance du module optionnel uniquement, mais les options **Données de position** > **Options GPS** > **Temporisation du mode veille** et **Régler horloge avec satellite** du menu Configuration peuvent toujours être utilisées (☐ 79). Il n'est pas possible de créer des journaux de suivi lorsqu'un module optionnel permettant l'enregistrement des données de position est connecté.

Pour en savoir plus, reportez-vous au manuel fourni avec le module permettant l'enregistrement des données de position.

Modes P, S, A et M

Vitesse d'obturation et ouverture

Les modes P, S, A et M offrent différents degrés de contrôle sur la vitesse d'obturation et l'ouverture :



Mode		Description
P	Auto programmé (☐ 84)	Ce mode est recommandé pour les instantanés et toute autre situation où vous ne disposez pas de suffisamment de temps pour spécifier les réglages de l'appareil photo. L'appareil photo choisit la vitesse d'obturation et l'ouverture pour une exposition optimale.
S	Auto à priorité vitesse (☐ 85)	Utilisez ce mode pour figer le mouvement ou le rendre flou. Choisissez la vitesse d'obturation. L'appareil photo spécifie l'ouverture permettant d'obtenir les meilleurs résultats.
A	Auto à priorité ouverture (☐ 86)	Utilisez cette option afin de rendre flou l'arrière-plan ou afin d'étendre la zone de netteté au premier plan et à l'arrière-plan. Choisissez l'ouverture. L'appareil photo spécifie la vitesse d'obturation permettant d'obtenir les meilleurs résultats.
M	Manuel (☐ 87)	Contrôlez la vitesse d'obturation et l'ouverture. Sélectionnez la pose B ou la pose T pour les expositions prolongées.

Vitesse d'obturation et ouverture

La vitesse d'obturation et l'ouverture sont indiquées dans le viseur et sur l'affichage des informations.

Vitesse d'obturation

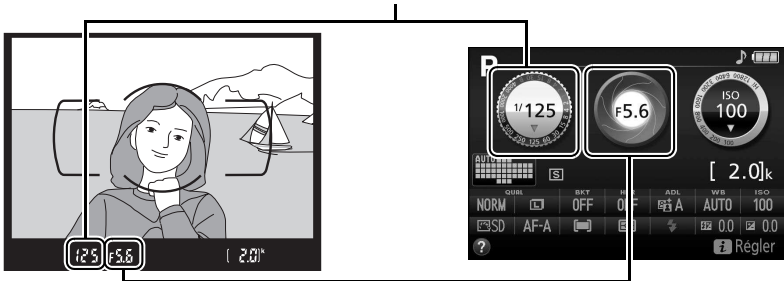

Ouverture



Les vitesses d'obturation rapides ($1/1600$ s dans cet exemple) permettent de figer le mouvement.

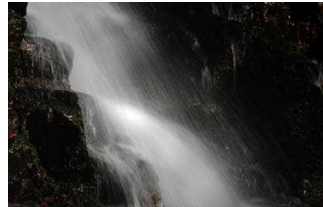

Les vitesses d'obturation lentes (1 s ici) permettent de le « flouter ».



Les grandes ouvertures (comme $f/5.6$; souvenez-vous : plus le chiffre est petit, plus l'ouverture est grande) permettent d'estomper les détails situés devant et derrière le sujet principal.



Les petites ouvertures ($f/22$ dans cet exemple) permettent d'étendre la zone de netteté au premier plan et à l'arrière-plan.

Mode P (Auto programmé)

Ce mode est recommandé pour les instantanés ou lorsque vous souhaitez laisser l'appareil photo définir la vitesse d'obturation et l'ouverture. L'appareil photo règle automatiquement la vitesse d'obturation et l'ouverture afin d'obtenir une exposition optimale dans la plupart des situations.

Pour prendre des photos en mode auto programmé, positionnez le sélecteur de mode sur **P**.

Sélecteur de mode

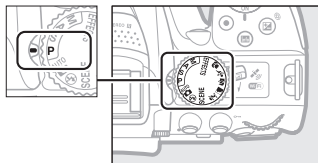

Décalage du programme

En mode **P**, vous pouvez sélectionner différentes combinaisons de vitesse d'obturation et d'ouverture en tournant la molette de commande (« décalage du programme »). Tournez la molette vers la droite pour obtenir de grandes ouvertures (petits chiffres) et des vitesses d'obturation rapides, vers la gauche pour obtenir des petites ouvertures (grands chiffres) et des vitesses d'obturation lentes. Toutes les combinaisons produisent la même exposition.

Tournez la molette vers la droite pour estomper l'arrière-plan ou figer le mouvement.

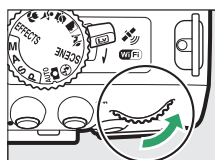

Molette de commande

Tournez la molette vers la gauche pour augmenter la profondeur de champ ou « flouter » le mouvement.

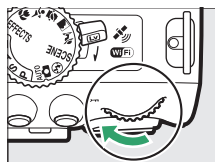

Lorsque le décalage du programme est activé, l'indicateur  (**P**) s'affiche dans le viseur et dans l'affichage des informations. Pour rétablir la vitesse d'obturation et l'ouverture par défaut, tournez la molette de commande jusqu'à ce que l'indicateur disparaisse, choisissez un autre mode ou mettez l'appareil photo hors tension.



Mode S (Auto à priorité vitesse)

Ce mode vous permet de contrôler la vitesse d'obturation : choisissez une vitesse rapide pour figer le mouvement ou une vitesse lente pour « flouter » les objets mobiles. L'appareil photo règle automatiquement l'ouverture afin d'obtenir une exposition optimale.



Les vitesses d'obturation rapides (par ex., $1/1600\text{ s}$) permettent de figer le mouvement.

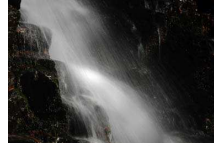

Les vitesses d'obturation lentes (par ex., 1 s) permettent de le « flouter ».

Pour choisir une vitesse d'obturation :

1 Positionner le sélecteur de mode sur S.

Sélecteur de mode

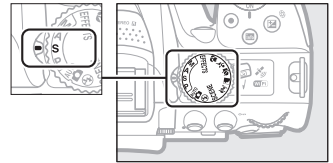

2 Choisir une vitesse d'obturation.

Tournez la molette de commande pour choisir la vitesse d'obturation : tournez-la vers la droite pour obtenir des vitesses rapides, vers la gauche pour obtenir des vitesses lentes.



Molette de commande



Mode A (Auto à priorité ouverture)

Dans ce mode, vous pouvez régler l'ouverture pour jouer sur la profondeur de champ (zone devant et derrière le sujet principal sur lequel la mise au point est effectuée). L'appareil photo règle automatiquement la vitesse d'obturation afin d'obtenir une exposition optimale.



Les grandes ouvertures (petits chiffres comme $f/5.6$) permettent d'estomper les détails situés devant et derrière le sujet principal.



Les petites ouvertures (grands chiffres comme $f/22$) permettent d'étendre la zone de netteté au premier plan et à l'arrière-plan.

Pour choisir une ouverture :

1 Positionner le sélecteur de mode sur A.

Sélecteur de mode

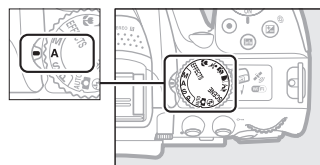

2 Choisir une ouverture.

Tournez la molette de commande vers la gauche pour obtenir de grandes ouvertures (petits chiffres), vers la droite pour obtenir de petites ouvertures (grands chiffres).

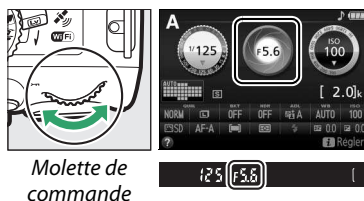

Molette de commande

Mode M (Manuel)

En mode manuel, vous choisissez à la fois la vitesse d'obturation et l'ouverture. La pose B et la pose T vous permettent de photographier en pose longue des lumières en mouvement, des étoiles, des paysages nocturnes ou des feux d'artifice (☞ 88).

1 Positionner le sélecteur de mode sur M.

Sélecteur de mode

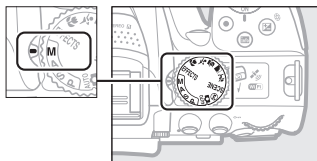

2 Choisir l'ouverture et la vitesse d'obturation.

Tout en contrôlant l'indicateur d'exposition (voir ci-dessous), sélectionnez la vitesse d'obturation et l'ouverture. Sélectionnez la vitesse d'obturation à l'aide de la molette de commande principale (tournez-la vers la droite pour obtenir des vitesses rapides, vers la gauche pour obtenir des vitesses lentes). Pour régler l'ouverture, maintenez la commande (⊗) enfoncée et tournez la molette de commande (vers la gauche pour obtenir de grandes ouvertures/petits chiffres, vers la droite pour obtenir de petites ouvertures/grands chiffres).

Vitesse d'obturation

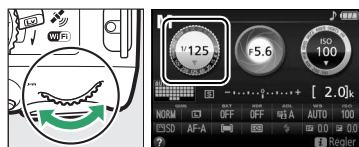

Molette de commande

Ouverture

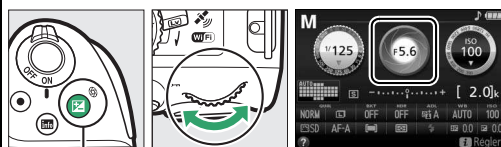

Commande (⊗)

Molette de commande

Indicateur d'exposition

Si vous utilisez un objectif avec microprocesseur (☞ 226) et qu'une vitesse d'obturation autre que la pose B ou la pose T est sélectionnée, l'indicateur d'exposition du viseur et de l'affichage des informations signale que la photo sera sous-exposée ou surexposée avec les réglages actuels.

Exposition optimale	Sous-exposé de 1/3 IL	Surexposé de plus de 2 IL
- . 0 . +	- . 0 . +	- . 0 . +

Expositions prolongées (Mode M uniquement)

Sélectionnez les vitesses d'obturation suivantes pour photographier en pose longue des lumières en mouvement, étoiles, paysages nocturnes et feux d'artifice.

- **Pose B** (b u l b) : l'obturateur reste ouvert tant que vous appuyez sur le déclencheur jusqu'en fin de course. Pour éviter les effets de flou, utilisez un trépied, une télécommande radio sans fil (☐ 237) ou une télécommande filaire (☐ 237) (disponibles en option).
- **Pose T** (- -) : démarrez l'exposition à l'aide du déclencheur de l'appareil photo ou de celui d'une télécommande, télécommande filaire ou télécommande radio sans fil (disponibles en option). L'obturateur reste ouvert pendant trente minutes ou jusqu'à ce que vous appuyiez sur le déclencheur une seconde fois.



Durée de l'exposition : 35 s
Ouverture : f/25

Avant de commencer la prise de vue, montez l'appareil photo sur un trépied ou posez-le sur une surface plane et stable. Pour éviter que la lumière qui s'infiltré par le viseur n'interfère avec l'exposition, retirez l'œilleton en caoutchouc et couvrez le viseur avec le protecteur d'oculaire fourni (☐ 50). Afin d'éviter toute coupure d'alimentation avant la fin de l'exposition, utilisez un accumulateur entièrement chargé. Notez que du bruit (points lumineux, pixels lumineux répartis de manière aléatoire ou voile) risque d'être présent en cas d'exposition prolongée ; avant la prise de vue, choisissez **Activée** pour **Réduction du bruit** dans le menu Prise de vue (☐ 180).

■ Pose B

1 Positionner le sélecteur de mode sur M.

Sélecteur de mode

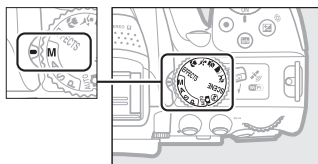

2 Choisir la vitesse d'obturation.

Tournez la molette de commande pour sélectionner la pose B (b u l b).



Molette de commande



3 Prendre la photo.

Après avoir effectué la mise au point, appuyez sur le déclencheur de l'appareil photo, de la télécommande radio sans fil ou de la télécommande filaire (disponibles en option) jusqu'en fin de course. Relâchez le déclencheur une fois l'exposition terminée.

1 Positionner le sélecteur de mode sur M.

Sélecteur de mode

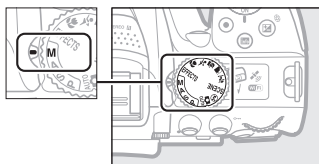

2 Choisir la vitesse d'obturation.

Tournez la molette de commande vers la gauche pour choisir la pose T (- -).

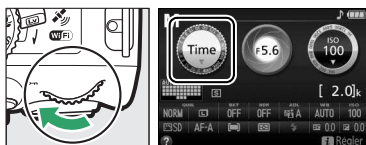

Molette de commande





3 Ouvrir l'obturateur.

Après avoir effectué la mise au point, appuyez jusqu'en fin de course sur le déclencheur de l'appareil photo ou de la télécommande, télécommande filaire ou télécommande radio sans fil (disponibles en option).

4 Fermer l'obturateur.

Répétez l'opération effectuée à l'étape 3 (la prise de vue s'arrête automatiquement au bout de 30 minutes d'inactivité).



Télécommandes ML-L3

Si vous utilisez une télécommande ML-L3, sélectionnez l'un des modes de télécommande suivants comme décrit à la page 70:  2s (**Télécom. temporisée (ML-L3)**) ou  (**Télécom. instantanée (ML-L3)**). Notez que si vous utilisez une télécommande ML-L3, les photos sont prises en pose T même si la pose B/   est sélectionnée comme vitesse d'obturation.

Exposition

Mesure

Choisissez la méthode utilisée pour régler l'exposition.

Méthode	Description
 Mesure matricielle	Permet d'obtenir des résultats naturels dans la plupart des situations. L'appareil photo mesure la majeure partie du cadre et règle l'exposition en fonction de la répartition tonale, de la couleur, de la composition et de la distance.
 Mesure pondérée centrale	Mesure classique pour les portraits. L'appareil photo mesure le cadre entier, mais accorde plus d'importance à la zone centrale. Recommandée lors de l'utilisation de filtres ayant une correction d'exposition supérieure à 1x.
 Mesure spot	Ce mode garantit une exposition correcte du sujet, même lorsque l'arrière-plan est beaucoup plus lumineux ou sombre. L'appareil photo mesure le point AF sélectionné ; utilisez ce mode pour mesurer les sujets décentrés.

1 Afficher les options de mesure.

Appuyez sur la commande **i**, puis mettez en surbrillance la méthode de mesure actuelle dans l'affichage des informations et appuyez sur **OK**.

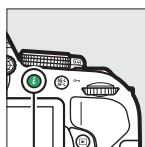

Commande **i**



Affichage des informations





2 Choisir une méthode de mesure.





Mettez une option en surbrillance et appuyez sur **OK**.



Mesure spot

Si  (**AF zone automatique**) est sélectionné comme mode de zone AF lors de l'utilisation du viseur ( 53), l'appareil photo effectue la mesure sur le point AF central.

Mémorisation de l'exposition auto

Utilisez la fonction de mémorisation de l'exposition automatique pour recomposer les photos après avoir recouru à  (**Mesure pondérée centrale**) et  (**Mesure spot**) pour mesurer l'exposition ; notez que la mémorisation de l'exposition automatique n'est pas disponible en mode  ou .

1 Mesurer l'exposition.

Appuyer sur le déclencheur à mi-course.



2 Mémoriser l'exposition.

Tout en maintenant le déclencheur enfoncé à mi-course (1) et le sujet dans le point AF, appuyez sur la commande  (**AE-L**) (2) pour mémoriser l'exposition.

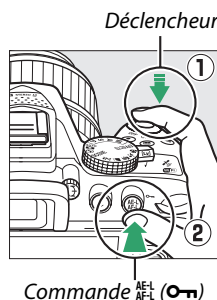

Lorsque la mémorisation de l'exposition est activée, l'indicateur **AE-L** s'affiche dans le viseur.



3 Recomposer la photo.

Tout en maintenant la commande  (**AE-L**) enfoncée, modifiez la composition et prenez votre photo.





Réglage de la vitesse d'obturation et de l'ouverture

Lorsque la mémorisation de l'exposition est activée, vous pouvez modifier les réglages suivants sans altérer la valeur d'exposition mesurée :

Mode	Réglage
Auto programmé	Vitesse d'obturation et ouverture (décalage du programme ;  84)
Auto à priorité vitesse	Vitesse d'obturation
Auto à priorité ouverture	Ouverture

Vous ne pouvez pas modifier la méthode de mesure lorsque la mémorisation de l'exposition est activée.

Correction de l'exposition

La correction de l'exposition permet de modifier la valeur d'exposition proposée par l'appareil photo pour prendre des photos plus claires ou plus sombres (☐ 260). Elle est des plus efficaces lorsqu'elle est utilisée avec  (**Mesure pondérée centrale**) ou  (**Mesure spot**) (☐ 90).



-1 IL





Pas de correction de l'exposition

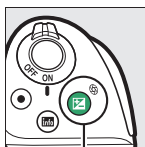

+1 IL

Pour choisir une valeur de correction d'exposition, maintenez la commande  () enfoncée et tournez la molette de commande jusqu'à ce que la valeur souhaitée soit sélectionnée dans le viseur ou dans l'affichage des informations. Pour revenir à une exposition normale, réglez la correction d'exposition sur ± 0 (les modifications apportées à la correction d'exposition en mode  sont annulées lors de la sélection d'un autre mode). La correction de l'exposition n'est pas réinitialisée lorsque vous mettez l'appareil photo hors tension.



Commande
 ()

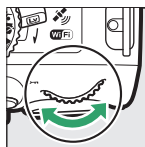

Molette de commande



-0,3 IL



+2 IL

Affichage des informations

Vous pouvez également accéder aux options de correction d'exposition depuis l'affichage des informations (☐ 7).



Mode M

En mode **M**, la correction de l'exposition n'a d'incidence que sur l'indicateur d'exposition.

Utilisation d'un flash

Lorsque vous utilisez un flash, la correction de l'exposition affecte l'exposition de l'arrière-plan et l'intensité du flash.

Bracketing

Pour faire varier automatiquement l'exposition sur une série de photos, reportez-vous à la page 108.

Correction du flash

La correction du flash permet de modifier l'intensité du flash par rapport à l'intensité suggérée par l'appareil photo, afin de changer la luminosité du sujet principal par rapport à l'arrière-plan. L'intensité du flash peut être augmentée pour apporter plus de lumière sur le sujet principal, ou réduite pour empêcher une surexposition ou des reflets indésirables (☐ 261).

Maintenez enfoncées les commandes ⚡ (⚡) et ☒ (⊗) et tournez la molette de commande jusqu'à ce que la valeur souhaitée soit sélectionnée dans le viseur ou dans l'affichage des informations. De manière générale, les valeurs positives permettent d'éclaircir le sujet principal tandis que les valeurs négatives permettent de l'assombrir. Vous pouvez rétablir l'intensité normale du flash en réglant la correction du flash sur ± 0 . La correction du flash n'est pas réinitialisée lorsque vous mettez l'appareil photo hors tension.

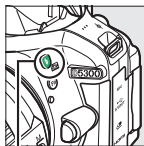

Commande
⚡ (⚡)

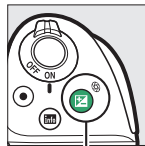

Commande
☒ (⊗)



Molette de
commande



-0,3 IL

+1 IL

☑ Affichage des informations

Vous pouvez également accéder aux options de correction du flash depuis l'affichage des informations (☐ 7).

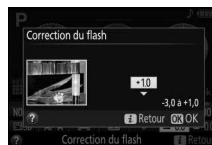



☑ Flashs optionnels

La correction du flash est également disponible avec les flashes optionnels qui prennent en charge le Système d'éclairage créatif de Nikon (CLS ; reportez-vous à la page 232). La valeur de correction sélectionnée à l'aide du flash optionnel est ajoutée à celle sélectionnée à l'aide de l'appareil photo.

Préservation des détails dans les hautes lumières et les ombres

D-Lighting actif

La fonction D-Lighting actif préserve les détails dans les hautes lumières et les ombres, créant ainsi des photos au contraste naturel. Utilisez cette option pour les scènes très contrastées, par exemple si vous photographiez un paysage très lumineux à travers une porte ou une fenêtre, ou des sujets se trouvant à l'ombre sous un grand soleil. La fonction D-Lighting actif n'est pas recommandée en mode **M** ; dans les autres modes, elle est particulièrement efficace lorsqu'elle est associée à  (**Mesure matricielle** ;  90).



D-Lighting actif : OFF Désactivé



D-Lighting actif :  A Automatique

1 Afficher les options de D-Lighting actif.

Appuyez sur la commande **i**, puis mettez en surbrillance D-Lighting actif dans l'affichage des informations et appuyez sur .

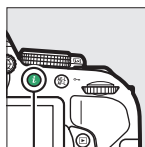



Commande **i**



Affichage des informations



2 Choisir une option.

Mettez une option en surbrillance et appuyez sur  ( 261).



D-Lighting actif

Du bruit (pixels lumineux répartis de manière aléatoire, voile ou lignes) risque d'apparaître sur les photos prises avec l'option D-Lighting actif. Des ombres irrégulières risquent d'être visibles sur certains sujets. Vous ne pouvez pas utiliser le D-Lighting actif avec des sensibilités égales ou supérieures à Hi 0,3.



« **D-Lighting actif** » ou « **D-Lighting** » ?

L'option **D-Lighting actif** permet de régler l'exposition avant la prise de vue afin d'optimiser la plage dynamique, tandis que l'option **D-Lighting** du menu Retouche (☐ 207) éclaircit les ombres des images après la prise de vue.

Bracketing

Pour faire varier automatiquement le D-Lighting actif sur une série de photos, reportez-vous à la page 108.

Grande plage dynamique (HDR)

L'option HDR (grande plage dynamique), de l'anglais High Dynamic Range, combine deux vues en une seule image qui restitue une large gamme de tons, des ombres aux hautes lumières, même en cas de sujets très contrastés. L'option HDR est particulièrement efficace lorsqu'elle est associée à  (**Mesure matricielle**) ( 90). Cette option ne peut pas être utilisée pour enregistrer des images NEF (RAW). Lorsque l'option HDR est activée, il n'est pas possible d'utiliser le flash et de photographier en mode rafale.



Première vue (plus sombre)

+





Seconde vue (plus claire)



Image HDR combinée

1 Afficher les options de HDR (grande plage dynamique).

Appuyez sur la commande , puis mettez en surbrillance HDR (grande plage dynamique) dans l'affichage des informations et appuyez sur .

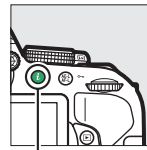

Commande **i**



Affichage des informations



2 Choisir une option.

Mettez en surbrillance **AUTO Automatique**, **HIGH Très élevée**, **HIGH Élevée**, **NORM Normale**, **LOW Faible** ou **OFF Désactivé** et appuyez sur .



Si une option autre que **OFF Désactivé** est sélectionnée, **Hdr** s'affiche dans le viseur.



3 Cadrer, effectuer la mise au point et prendre la photo.

L'appareil prend deux photos lorsque vous appuyez sur le déclencheur jusqu'en fin de course.

« **Jab Hdr** » clignote dans le viseur pendant la fusion des images ; vous ne pouvez prendre aucune photo tant que l'enregistrement n'est pas terminé. L'option HDR se désactive automatiquement après la prise de vue ; pour désactiver l'option HDR avant la prise de vue, positionnez le sélecteur de mode sur un autre réglage que **P, S, A** ou **M**.



Cadrage des photos HDR

Il se peut que les bords de l'image soient coupés. Il se peut que vous n'obteniez pas les résultats souhaités si l'appareil photo ou le sujet bouge pendant la prise de vue. Selon la scène photographiée, l'effet peut ne pas être visible, des ombres risquent de se former autour des objets lumineux ou des halos risquent d'apparaître autour des objets sombres. Des ombres irrégulières risquent d'être visibles sur certains sujets.

Surimpression

Suivez les étapes ci-dessous pour enregistrer une série de deux ou trois vues dans une seule photo. Les surimpressions produisent des couleurs nettement supérieures à celles des superpositions photographiques générées par les logiciels et créées à partir d'images déjà enregistrées.

■ ■ Création d'une surimpression

Il est impossible d'enregistrer des surimpressions en mode de visée écran. Quittez la visée écran avant de poursuivre.

Temps d'enregistrement prolongés

Pour que l'intervalle entre les vues soit supérieur à 30 s, choisissez un délai plus long pour l'extinction automatique à l'aide du réglage personnalisé c2 (**Délai d'extinction auto.**) > **Temporisation du mode veille** (☞ 186). L'intervalle maximal entre les vues est environ 30 s plus long que celui de l'option sélectionnée pour le réglage personnalisé c2. La prise de vue s'arrête automatiquement si aucune opération n'est effectuée pendant une période donnée et une surimpression est créée à partir des vues enregistrées jusque là.

1 Sélectionner Surimpression.

Appuyez sur la commande **MENU** pour afficher les menus. Mettez en surbrillance **Surimpression** dans le menu Prise de vue et appuyez sur ►.

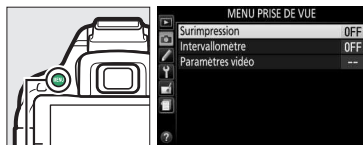

Commande MENU

2 Activer le mode de surimpression.

Mettez en surbrillance **Mode de surimpression** et appuyez sur ►.



Les options ci-contre s'affichent. Mettez en surbrillance **Activé** et appuyez sur **OK**.

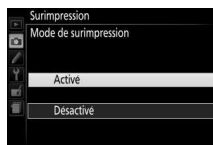

3 Choisir le nombre de prises de vues.

Mettez en surbrillance **Nombre de prises de vues** et appuyez sur ►.

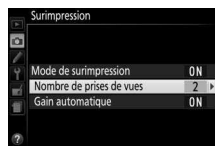

La boîte de dialogue ci-contre s'affiche. Appuyez sur ▲ ou ▼ pour choisir le nombre de vues qui seront combinées pour ne former qu'une seule photo et appuyez sur OK.

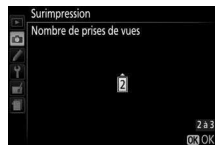

4 Choisir le niveau de gain.

Mettez en surbrillance **Gain automatique** et appuyez sur ►.

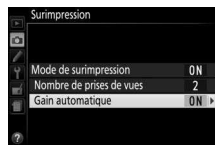

Les options suivantes s'affichent. Mettez une option en surbrillance et appuyez sur OK.

- **Activé** : le gain est réglé en fonction du nombre de vues réellement enregistrées (le gain pour chaque vue est réglé sur $1/2$ pour deux vues, sur $1/3$ pour trois vues).
- **Désactivé** : le gain n'est pas réglé lors de l'enregistrement de la surimpression. Recommandé si l'arrière-plan est sombre.

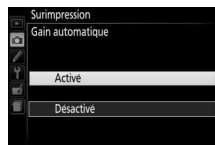

5 Cadrer, effectuer la mise au point et prendre la photo.

En mode de déclenchement vue par vue, une photo est prise chaque fois que vous appuyez sur le déclencheur ; poursuivez la prise de vue jusqu'à ce que toutes les vues soient enregistrées. En modes de déclenchement continu haute vitesse et continu basse vitesse (□ 46), l'appareil enregistre toutes les photos en une seule rafale ; la prise de vue s'interrompt momentanément après chaque surimpression.



■ ■ Interruption des surimpressions

Pour interrompre la surimpression avant que le nombre de vues spécifiées aient été prises, sélectionnez **Désactivé** pour **Surimpression** > **Mode de surimpression** dans le menu Prise de vue. Une surimpression est créée à partir des vues enregistrées jusque-là. Si **Gain automatique** est activé, le gain est réglé pour refléter le nombre de vues réellement enregistrées. Veuillez remarquer que la prise de vue s'arrête automatiquement si :

- Le sélecteur de mode est positionné sur un autre réglage que **P**, **S**, **A** ou **M**
- Une réinitialisation par deux commandes est réalisée (□ 72)
- L'appareil photo est mis hors tension
- L'accumulateur est déchargé
- L'une des vues est supprimée

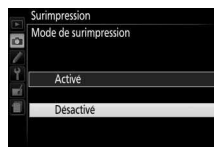

✍ Indicateur de surimpression

L'icône  est visible dans l'affichage des informations lorsque la fonction de surimpression est activée. L'icône clignote lorsque la prise de vue est en cours.









✓ Surimpressions

Les informations répertoriées dans les données de prise de vue de la surimpression (notamment la mesure, l'exposition, le mode de prise de vue, la focale, la date d'enregistrement et l'orientation de l'appareil photo) concernent la première vue de la surimpression.

Balance des blancs

La balance des blancs veille à ce que les couleurs du sujet ne soient pas affectées par la couleur de la source lumineuse. La balance des blancs automatique est recommandée pour la plupart des sources lumineuses ; vous pouvez si nécessaire sélectionner d'autres valeurs en fonction du type de source :

Option	Description
AUTO Automatique	Réglage automatique de la balance des blancs. Recommandé dans la plupart des situations.
 Incandescent	Utilisez cette option sous un éclairage incandescent.
 Fluorescent	Utilisez cette option avec les sources lumineuses répertoriées à la page 102.
 Ensoleillé	Utilisez cette option lorsque le sujet est éclairé par la lumière directe du soleil.
 Flash	Utilisez cette option avec le flash.
 Nuageux	Utilisez cette option à la lumière du jour, sous un ciel nuageux.
 Ombre	Utilisez cette option à la lumière du jour, lorsque le sujet est à l'ombre.
PRE Pré-réglage manuel	Mesurez la balance des blancs ou copiez-la à partir d'une photo existante (☐ 104).

1 Afficher les options de balance des blancs.

Appuyez sur la commande **i**, puis mettez en surbrillance le réglage de balance des blancs actuel dans l'affichage des informations et appuyez sur **OK**.

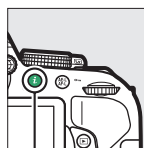

Commande **i**



Affichage des informations



2 Choisir une option de balance des blancs.

Mettez une option en surbrillance et appuyez sur **OK**.

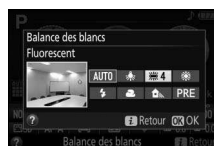

Menu Prise de vue

Vous pouvez sélectionner la balance des blancs à l'aide de l'option **Balance des blancs** du menu Prise de vue (☰ 177), qui permet également de régler précisément la balance des blancs (☰ 103) ou de mesurer une valeur prédéfinie (☰ 104).















L'option  **Fluorescent** du menu **Balance des blancs** permet de sélectionner la source lumineuse parmi les types de lampe indiquées ci-contre.



Température de couleur

La perception de la couleur d'une source lumineuse varie selon la personne qui regarde et en fonction d'autres conditions. La température de couleur est une mesure objective de la couleur d'une source lumineuse, définie par référence à la température à laquelle un objet devrait être chauffé pour émettre de la lumière possédant les mêmes longueurs d'onde. Alors que les sources lumineuses possédant une température de couleur située entre 5000 et 5500K paraissent blanches, les sources lumineuses possédant une température de couleur plus basse, telles que les ampoules à lumière incandescente, apparaissent légèrement jaunes ou rouges. Les sources lumineuses possédant une température de couleur plus élevée semblent teintées de bleu. Les options de balance des blancs de l'appareil photo correspondent aux températures de couleur suivantes (tous les chiffres sont approximatifs) :

-  (lampes à vapeur de sodium) : **2700 K**
-  (incandescent)/
 (fluorescentes blanches chaudes) : **3000 K**
-  (fluorescentes blanches) : **3700 K**
-  (fluorescentes blanches froides) : **4200 K**
-  (fluorescentes blanches diurnes) : **5000 K**
-  (ensesoleillé) : **5200 K**
-  (flash) : **5400 K**
-  (nuageux) : **6000 K**
-  (fluorescentes lumière diurne) : **6500 K**
-  (vapeur de mercure haute température) : **7200 K**
-  (ombre) : **8000 K**

Bracketing

Pour faire varier automatiquement la balance des blancs sur une série de photos, reportez-vous à la page 108.

Réglage précis de la balance des blancs

La balance des blancs peut être « affinée » pour compenser les variations de couleur de la source lumineuse ou pour introduire une dominante de couleur dans l'image. Le réglage précis de la balance des blancs s'effectue à l'aide de l'option **Balance des blancs** du menu Prise de vue.

1 Sélectionner une option de balance des blancs.

Appuyez sur la commande **MENU** pour afficher les menus, puis mettez en surbrillance **Balance des blancs** dans le menu Prise de vue et appuyez sur ►. Mettez en surbrillance l'option de balance des blancs souhaitée et appuyez sur ► (si vous avez sélectionné **Fluorescent**, mettez en surbrillance le type d'éclairage souhaité et appuyez sur ► ; remarque : le réglage précis n'est pas disponible avec l'option **Pré-réglage manuel**).

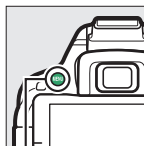

Commande MENU



2 Régler précisément la balance des blancs.

Utilisez le sélecteur multidirectionnel pour régler précisément la balance des blancs.

📌 Réglage précis de la balance des blancs

Les couleurs des axes de réglage précis sont des couleurs relatives et non absolues. Par exemple, si vous déplacez le curseur vers **B** (bleu) alors qu'un réglage introduisant une touche « chaude » tel que **Incandescent** a été sélectionné pour la balance des blancs, les photos auront un rendu légèrement plus « froid » mais ne seront pas bleues pour autant.

Accentuer la dominante verte

Accentuer la dominante bleue



Accentuer la dominante ambre

Accentuer la dominante magenta

Coordonnées

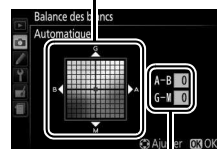

Réglage

3 Enregistrer les modifications et quitter.

Appuyez sur **OK**.



Pré-réglage manuel

Le pré-réglage manuel permet d'enregistrer et de réutiliser des réglages de balance des blancs personnalisés pour les prises de vues avec des éclairages mixtes ou pour compenser des sources lumineuses à forte dominante de couleur. Vous pouvez utiliser deux méthodes pour régler la balance des blancs :

Méthode	Description
Mesurer	Un objet neutre colorimétriquement (gris ou blanc) est placé dans les conditions d'éclairage qui seront utilisées pour la photo finale et la balance des blancs est mesurée par l'appareil photo (voir ci-dessous).
Utiliser une photo	La balance des blancs est copiée à partir d'une photo enregistrée sur la carte mémoire (☐ 107).

■ ■ Mesurer une valeur prédéfinie de balance des blancs

1 Éclairer un objet de référence.

Placez un objet neutre colorimétriquement (gris ou blanc) dans les conditions d'éclairage qui seront utilisées pour la photo finale.

2 Afficher les options de balance des blancs.

Pour afficher les menus, appuyez sur la commande **MENU**. Mettez en surbrillance **Balance des blancs** dans le menu Prise de vue, puis appuyez sur ► pour afficher les options de balance des blancs. Mettez en surbrillance **Pré-réglage manuel** et appuyez sur ►.



Commande MENU

3 Sélectionner Mesurer.

Mettez en surbrillance **Mesurer** et appuyez sur ►.



4 Sélectionner Oui.

Le menu illustré ci-contre s'affiche ; mettez en surbrillance **Oui** et appuyez sur **OK**.

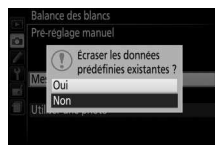

L'appareil photo entre en mode de mesure.

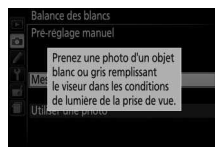

Lorsqu'il est prêt à mesurer la balance des blancs, l'indication **P-ε** (PRE) clignote dans le viseur et dans l'affichage des informations.



5 Mesurer la balance des blancs.

Avant que les indicateurs cessent de clignoter, cadrez l'objet de référence afin qu'il remplisse le viseur, puis appuyez sur le déclencheur jusqu'en fin de course. Aucune photo n'est enregistrée. La balance des blancs peut être mesurée avec précision même si la mise au point n'a pas été effectuée.



6 Vérifier les résultats.

Si l'appareil photo a pu mesurer une valeur pour la balance des blancs, le message ci-contre s'affiche et **ūd** clignote dans le viseur pendant environ huit secondes avant que l'appareil photo ne revienne en mode de prise de vue. Appuyez sur le déclencheur à mi-course pour revenir immédiatement au mode de prise de vue.

Dans des conditions d'éclairage trop sombre ou trop lumineux, l'appareil photo risque de ne pas parvenir à mesurer la balance des blancs. Un message apparaît dans l'affichage des informations et **na ūd** clignote dans le viseur pendant huit secondes environ. Revenez à l'étape 5 et mesurez à nouveau la balance des blancs.



✓ Mesure de la balance des blancs

Si aucune opération n'est effectuée pendant que les affichages clignent, le mode de mesure directe cesse à la fin du délai spécifié pour le réglage personnalisé c2 (**Délai d'extinction auto.** ; □ 186). Le réglage par défaut est de huit secondes.

✓ Pré-réglage de balance des blancs

L'appareil photo ne peut enregistrer qu'une valeur prédéfinie de balance des blancs à la fois ; la valeur en cours est remplacée si une nouvelle valeur est mesurée. Notez que l'exposition est augmentée automatiquement d'un 1 IL lors de la mesure de la balance des blancs ; lors de prises de vues en mode M, réglez l'exposition de sorte que l'indicateur d'exposition affiche ± 0 (□ 87).

✍ Autres méthodes de mesure de la balance des blancs

Pour activer le mode de mesure (voir ci-dessus) après avoir sélectionné un pré-réglage de balance des blancs dans l'affichage des informations (□ 101), appuyez sur **Ⓢ** pendant quelques secondes. Si vous avez attribué la balance des blancs à la commande **Fn** (□ 193), vous pouvez également activer le mode de mesure en maintenant la commande **Fn** enfoncée pendant quelques secondes après avoir sélectionné le pré-réglage de la balance des blancs à l'aide de la commande **Fn** et de la molette de commande.

✍ Chartes de gris

Pour obtenir des résultats plus précis, mesurez la balance des blancs à l'aide d'une charte de gris standard.

■ Copier la balance des blancs d'une photo

Suivez la procédure décrite ci-dessous pour copier une valeur de balance des blancs à partir d'une photo enregistrée dans la carte mémoire.

1 Sélectionner Pré-réglage manuel.

Pour afficher les menus, appuyez sur la commande MENU. Mettez en surbrillance **Balance des blancs** dans le menu Prise de vue, puis appuyez sur ► pour afficher les options de balance des blancs. Mettez en surbrillance **Pré-réglage manuel** et appuyez sur ►.



Commande MENU

2 Sélectionner Utiliser une photo.

Mettez en surbrillance **Utiliser une photo** et appuyez sur ►.



3 Choisir Sélectionner l'image.

Mettez en surbrillance **Sélectionner l'image** et appuyez sur ► (pour ignorer les étapes suivantes et utiliser l'image sélectionnée en dernier pour le pré-réglage de la balance des blancs, sélectionnez **Cette image**).

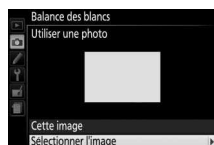

4 Choisir un dossier.

Mettez en surbrillance le dossier contenant l'image source et appuyez sur ►.



5 Mettre en surbrillance l'image source.

Pour afficher l'image en surbrillance en plein écran, maintenez la commande  enfoncée.





6 Copier la balance des blancs.

Appuyez sur  pour régler la balance des blancs sur la valeur de balance des blancs de la photo sélectionnée.



Bracketing

Le bracketing fait varier automatiquement l'exposition, la balance des blancs ou le D-Lighting actif (ADL, de l'anglais **A**ctive **D**-Lighting) à chaque prise de vue, autour (« bracketing ») de la valeur actuelle. Choisissez cette option dans les situations où le réglage de l'exposition ou de la balance des blancs est difficile et lorsque vous manquez de temps pour vérifier les résultats et ajuster les réglages entre chaque prise de vue, ou pour expérimenter différents réglages pour le même sujet.

Option	Description
Bracketing de l'exposition AE	Variez l'exposition sur une série de trois photos.  <i>Photo 1 : inchangée</i>  <i>Photo 2 : exposition réduite</i>  <i>Photo 3 : exposition augmentée</i>
Bracketing balance blancs WB	L'appareil prend trois photos à chaque pression du déclencheur, chacune avec une balance des blancs différente. Non disponible avec les formats d'image NEF (RAW).
Bracketing D-Lighting actif D-Lighting	Prenez une photo pour laquelle le D-Lighting actif est désactivé, et une autre avec le réglage actuel de D-Lighting actif.

1 Choisir une option de bracketing.

Après avoir appuyé sur la commande **MENU** pour afficher les menus, mettez en surbrillance le réglage personnalisé e2 (**Réglage du bracketing auto.**) et appuyez sur ►.



Commande **MENU**

Mettez en surbrillance le type de bracketing souhaité et appuyez sur **OK**.



2 Afficher les options de bracketing.

Appuyez sur la commande **i**, puis mettez en surbrillance le réglage de bracketing actuel et appuyez sur **OK**.

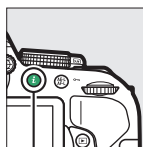

Commande **i**



Affichage des informations



3 Sélectionner un incrément de bracketing.

Mettez en surbrillance un incrément de bracketing et appuyez sur **OK**. Choisissez une valeur comprise entre 0,3 et 2 IL (Bracketing de l'exposition) ou entre 1 et 3 (Bracketing de la balance des blancs), ou sélectionnez **ADL** (Bracketing du D-Lighting actif).



4 Cadrer, effectuer la mise au point et prendre la photo.

Bracketing de l'exposition : l'appareil fait varier l'exposition à chaque prise de vue. La première photo est prise avec la valeur sélectionnée actuellement pour la correction d'exposition. L'incrément de bracketing est soustrait à la valeur actuelle lors de la deuxième prise de vue et ajouté à cette même valeur lors de la troisième, de façon à encadrer (« bracketing ») la valeur actuelle. Les valeurs modifiées ont une incidence sur la vitesse d'obturation et l'ouverture.

Bracketing balance blancs : chaque prise de vue est traitée pour créer trois copies, la première avec le réglage actuel de balance des blancs, la deuxième avec une teinte ambre accentuée et la troisième avec une teinte bleue accentuée.

Bracketing D-Lighting actif : la première prise de vue après l'activation du bracketing est effectuée sans D-Lighting actif, la deuxième est effectuée avec le réglage actuel de D-Lighting actif (☐ 94 ; si le D-Lighting actif est désactivé, la deuxième vue est prise en réglant le D-Lighting actif sur **Automatique**).

En mode de déclenchement continu haute vitesse et basse vitesse, la prise de vue s'interrompt après chaque cycle de bracketing. Si vous mettez l'appareil photo hors tension avant la fin de la séquence, le bracketing reprendra à partir de la prise de vue suivante lorsque vous remettrez l'appareil sous tension.



Indicateur d'avancement du bracketing

Pendant le bracketing de l'exposition, une barre disparaît de l'indicateur d'avancement du bracketing après chaque prise de vue (-1, 0, + > -1, 0, + > -1, 0, +).



Pendant le bracketing du D-Lighting actif, le réglage qui va être utilisé pour la photo suivante est souligné sur l'affichage des informations.



Désactivation du bracketing

Pour désactiver le bracketing et reprendre la prise de vue, sélectionnez **OFF** à l'étape 3 de la page précédente. Pour annuler le bracketing avant d'avoir enregistré toutes les vues, positionnez le sélecteur de mode sur un réglage différent de **P**, **S**, **A** ou **M**.

Bracketing de l'exposition







L'appareil photo modifie l'exposition en faisant varier la vitesse d'obturation et l'ouverture (mode **P**), l'ouverture (mode **S**) ou la vitesse d'obturation (modes **A** et **M**). Si le réglage automatique de la sensibilité (ISO) est activé, l'appareil photo fait automatiquement varier la sensibilité afin d'obtenir une exposition optimale lorsque les limites d'exposition de l'appareil sont dépassées.

Système Picture Control

Le système exclusif Picture Control proposé par Nikon permet de partager des réglages d'optimisation des images, incluant l'accentuation, le contraste, la luminosité, la saturation et la teinte, entre différents appareils et logiciels compatibles.

Sélection d'un Picture Control

Choisissez le Picture Control en fonction du sujet ou du type de scène.

Option	Description
 Standard	Recommandée dans la plupart des situations, cette option applique un traitement standard aux images afin d'obtenir des résultats équilibrés.
 Neutre	Idéale pour les photos qui seront par la suite fortement traitées ou retouchées, cette option applique un traitement minimal sur les images afin d'obtenir des résultats naturels.
 Saturé	Choisissez cette option pour les photos mettant en valeur les couleurs primaires. Les couleurs des images sont rehaussées pour produire un effet saturé à l'impression.
 Monochrome	Pour prendre des photos monochromes.
 Portrait	Traitement des portraits offrant un rendu naturel et doux de la peau.
 Paysage	Pour réaliser des paysages naturels et urbains éclatants.

1 Afficher les options Picture Control.

Appuyez sur la commande **i**, puis mettez en surbrillance le Picture Control actuel et appuyez sur **OK**.

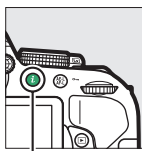

Commande **i**



Affichage des informations



2 Sélectionner un Picture Control.

Mettez un Picture Control en surbrillance et appuyez sur **OK**.



Modification des Picture Control

Vous pouvez modifier les Picture Control existants prédéfinis ou personnalisés (☞ 115) en fonction de la scène ou de votre créativité. Choisissez une combinaison équilibrée de réglages à l'aide de l'option **Réglage rapide** ou modifiez manuellement chacun des paramètres.

1 Sélectionner un Picture Control.

Appuyez sur la commande **MENU** pour afficher les menus, puis mettez en surbrillance **Régler le Picture Control** dans le menu Prise de vue et appuyez sur ►. Mettez en surbrillance le Picture Control de votre choix et appuyez sur ►.

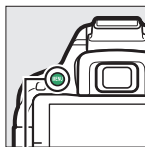

Commande
MENU



2 Modifier les réglages.

Appuyez sur ▲ ou ▼ pour mettre en surbrillance le réglage souhaité, puis sur ◀ ou ▶ pour choisir une valeur (☞ 113). Répétez cette étape jusqu'à ce que tous les réglages soient modifiés ou sélectionnez l'option **Réglage rapide** pour choisir une combinaison prédéfinie de réglages. Vous pouvez rétablir les réglages par défaut en appuyant sur la commande ☞.



3 Enregistrer les modifications et quitter.

Appuyez sur ☞.



Les réglages Picture Control qui ont été modifiés par rapport aux réglages par défaut sont indiqués par un astérisque (« * »).



■ Réglages Picture Control



Option	Description	
Réglage rapide	Atténuez ou renforcez l'effet du Picture Control sélectionné (remarque : cette opération réinitialise tous les réglages manuels). Indisponible avec Neutre , Monochrome ou les Picture Control personnalisés.	
Réglages manuels (tous les Picture Control)	Accentuation	Contrôlez l'accentuation des contours. Sélectionnez A pour régler automatiquement l'accentuation selon le type de scène.
	Contraste	Réglez le contraste manuellement ou sélectionnez A pour que l'appareil photo le règle automatiquement.
	Luminosité	Augmentez ou réduisez la luminosité sans perdre les détails des zones d'ombre et de hautes lumières.
Réglages manuels (non monochrome uniquement)	Saturation	Contrôlez l'éclat des couleurs. Sélectionnez A pour régler automatiquement la saturation selon le type de scène.
	Teinte	Réglez la teinte.
Réglages manuels (monochrome uniquement)	Effets de filtres	Simulez l'effet de filtres couleur sur des photos monochromes (☐ 114).
	Virage	Choisissez la teinte utilisée pour les photos monochromes (☐ 114).

✓ « A » (Automatique)

Les résultats obtenus pour l'accentuation, le contraste et la saturation automatiques varient selon l'exposition et la position du sujet dans le cadre.

✍ Picture Control personnalisés

Les *Picture Control personnalisés* sont créés en modifiant les Picture Control existants à l'aide de l'option **Gérer le Picture Control** du menu Prise de vue (☐ 115) et peuvent être enregistrés sur une carte mémoire afin d'être ensuite partagés avec d'autres appareils photo du même modèle et des logiciels compatibles (☐ 117).

Grille des Picture Control

Pour afficher une grille indiquant la saturation (réglages non monochromes uniquement) et le contraste pour le Picture Control sélectionné à l'étape 2, appuyez sur la commande  et maintenez-la enfoncée.

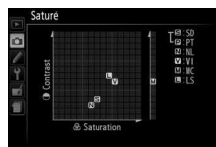

Les icônes des Picture Control faisant appel au contraste et à la saturation automatiques s'affichent en vert dans la grille des Picture Control et les lignes s'affichent parallèlement aux axes de la grille.

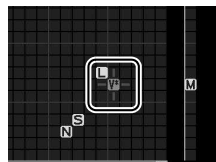

Réglages précédents

La ligne située sous l'affichage de la valeur dans le menu Picture Control indique la valeur précédente pour ce paramètre.

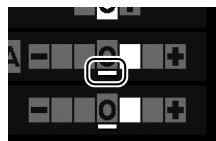

Picture Control personnalisés

Les options disponibles avec les Picture Control personnalisés sont les mêmes que celles à partir desquelles le Picture Control personnalisé a été créé.



Effets de filtres (Monochrome uniquement)

Les options de ce menu simulent l'effet de filtres colorés sur des photos monochromes. Les effets de filtres suivants sont disponibles :

Option	Description
Y Jaune	Accentue le contraste. Permet de réduire la luminosité du ciel dans les photos de paysages.
O Orange	L'orange produit plus de contraste que le jaune, et le rouge plus de contraste que l'orange.
R Rouge	
G Vert	Adoucit les tons chair. Peut être utilisé pour les portraits.

Notez que les effets obtenus avec l'option **Effets de filtres** sont plus prononcés que ceux produits par des filtres physiques en verre.

Virage (Monochrome uniquement)

Choisissez parmi **B&W (Noir et blanc)**, **Sepia (Sépia)**, **Cyanotype (Couleurs froides)** (monochrome teinté bleu), **Red (Rouge)**, **Yellow (Jaune)**, **Green (Vert)**, **Blue Green (Vert bleu)**, **Blue (Bleu)**, **Purple Blue (Bleu pourpre)**, **Red Purple (Pourpre rouge)**. Appuyez sur  lorsque **Virage** a été sélectionné pour afficher les options de saturation suivantes. Appuyez sur  ou  pour modifier la saturation. Vous ne pouvez pas la modifier si vous avez sélectionné **B&W (N&B)** (Noir et blanc).



Création de Picture Control personnalisés

Les Picture Control fournis avec l'appareil photo peuvent être modifiés et enregistrés en tant que Picture Control personnalisés.

1 Sélectionner Gérer le Picture Control.

Pour afficher les menus, appuyez sur la commande MENU. Mettez en surbrillance **Gérer le Picture Control** dans le menu Prise de vue et appuyez sur ►.

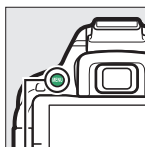

Commande MENU

2 Sélectionner Enregistrer/éditer.

Mettez en surbrillance **Enregistrer/éditer** et appuyez sur ►.



3 Sélectionner un Picture Control.

Mettez en surbrillance un Picture Control existant et appuyez sur ►, ou appuyez sur OK pour passer à l'étape 5 afin d'en enregistrer une copie sans autre modification.



4 Modifier le Picture Control sélectionné.

Reportez-vous à la page 113 pour en savoir plus. Pour annuler les modifications et reprendre à partir des réglages par défaut, appuyez sur la commande . Appuyez sur OK lorsque vous avez terminé les réglages.



5 Sélectionner une destination.

Choisissez une destination pour le Picture Control personnalisé (C-1 à C-9) et appuyez sur ►.



6 Donner un nom au Picture Control.

Par défaut, le nom des nouveaux Picture Control est créé en ajoutant un nombre à deux chiffres (attribué automatiquement) au nom du Picture Control existant ; pour utiliser le nom par défaut, passez à l'étape 7. Pour déplacer le curseur dans la zone du nom, tournez la molette de commande. Pour saisir une lettre, mettez en surbrillance le caractère souhaité dans la zone du clavier à l'aide du sélecteur multidirectionnel et appuyez sur **OK**. Pour supprimer le caractère situé à l'emplacement en cours du curseur, appuyez sur la commande **⏏**.

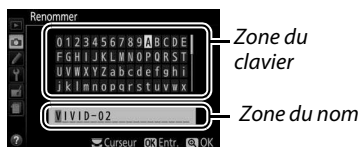

Le nom des Picture Control peut être composé de dix-neuf caractères maximum. Tout caractère au-delà du dix-neuvième sera effacé.

7 Enregistrer les modifications et quitter.

Appuyez sur **OK** pour enregistrer les modifications et quitter. Le nouveau Picture Control apparaît dans la liste des Picture Control.



Gérer le Picture Control > Renommer

Vous pouvez renommer les Picture Control personnalisés à tout moment à l'aide de l'option **Renommer** du menu **Gérer le Picture Control**.

Gérer le Picture Control > Effacer

Vous pouvez utiliser l'option **Effacer** du menu **Gérer le Picture Control** pour supprimer des Picture Control personnalisés dont vous n'avez plus besoin.

Icône du Picture Control d'origine

Le Picture Control prédéfini d'origine à partir duquel le Picture Control personnalisé a été créé est indiqué par une icône en haut à droite de l'affichage d'édition.

Icône du Picture Control d'origine



Partage des Picture Control personnalisés

Les Picture Control personnalisés créés à l'aide de Picture Control Utility disponible dans ViewNX 2 ou d'un logiciel optionnel tel que Capture NX 2 peuvent être copiés sur une carte mémoire et chargés dans l'appareil photo. Les Picture Control personnalisés créés avec l'appareil photo peuvent être copiés sur la carte mémoire afin d'être utilisés dans les appareils photo et logiciels compatibles, puis supprimés lorsque vous n'en avez plus besoin.

Pour copier des Picture Control personnalisés vers ou depuis une carte mémoire, ou pour supprimer des Picture Control personnalisés de la carte mémoire, mettez en surbrillance **Charger/enregistrer** dans le menu **Gérer le Picture Control** et appuyez sur ►. Les options suivantes apparaissent :

- **Copier vers l'appareil photo** : copiez les Picture Control personnalisés depuis la carte mémoire vers les Picture Control personnalisés C-1 à C-9 de l'appareil photo et attribuez-leur le nom de votre choix.
- **Effacer de la carte** : supprimez de la carte mémoire les Picture Control personnalisés que vous avez sélectionnés.
- **Copier vers la carte** : copiez un Picture Control personnalisé (C-1 à C-9) de l'appareil photo vers une destination sélectionnée (1 à 99) de la carte mémoire.

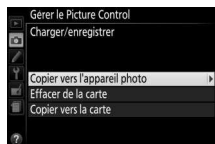
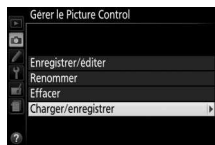

Enregistrement des Picture Control personnalisés

Jusqu'à 99 Picture Control personnalisés peuvent être stockés simultanément sur la carte mémoire. La carte mémoire ne peut être utilisée que pour enregistrer des Picture Control personnalisés créés par l'utilisateur. Les Picture Control prédéfinis fournis avec l'appareil photo ne peuvent pas être copiés sur la carte mémoire, renommés ou supprimés.

Visée écran

Cadrage des photos sur le moniteur

Pour prendre des photos en mode de visée écran (Live view), suivez la procédure ci-après.

1 Faire pivoter le commutateur visée écran.

La vue passant par l'objectif s'affiche sur le moniteur.

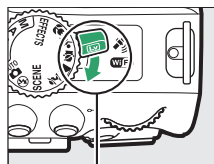

Commutateur visée écran



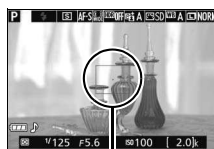

2 Positionner le point AF.

Positionnez le point AF sur votre sujet tel que décrit à la page 121.



Point AF

3 Effectuer la mise au point.

Appuyez sur le déclencheur à mi-course. Le point AF clignote en vert lorsque l'appareil effectue la mise au point. Si l'appareil photo parvient à effectuer la mise au point, le point AF s'affiche en vert ; dans le cas contraire, il clignote en rouge (remarque : vous pouvez prendre des photos même lorsque le point AF clignote en rouge ; vérifiez la mise au point sur le moniteur avant de prendre la photo). À l'exception des modes  et , vous pouvez mémoriser l'exposition en appuyant sur la commande  ().



4 Prendre la photo.

Appuyez sur le déclencheur jusqu'en fin de course. Le moniteur s'éteint et le voyant d'accès de la carte mémoire s'allume pendant l'enregistrement. *Ne retirez pas l'accumulateur ou la carte mémoire tant que l'enregistrement n'est pas terminé.* Une fois la prise de vue terminée, la photo s'affiche sur le moniteur pendant quelques secondes, puis l'appareil photo revient en mode de visée écran. Pour quitter, tournez le commutateur visée écran.

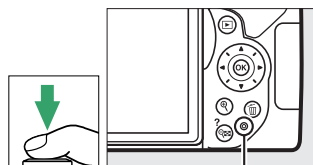

Voyant d'accès de la carte mémoire

Mise au point en mode de visée écran



Suivez la procédure ci-dessous pour choisir les modes de mise au point et de zone AF et pour positionner le point AF.

■ Choix de la méthode de mise au point (mode de mise au point)

Les modes de mise au point suivants sont disponibles en visée écran (notez que le mode AF permanent n'est pas disponible en modes ,  et ):

Option	Description
AF-S AF ponctuel	Pour les sujets immobiles. Appuyez sur le déclencheur à mi-course pour mémoriser la mise au point.
AF-F AF permanent	Pour les sujets mobiles. L'appareil photo effectue la mise au point en continu jusqu'à ce que vous appuyiez sur le déclencheur. Appuyez sur le déclencheur à mi-course pour mémoriser la mise au point.
MF Mise au point manuelle	Faites la mise au point manuellement ( 125).

1 Afficher les options de mise au point.

Appuyez sur la commande , puis mettez en surbrillance le mode de mise au point actuel dans l'affichage des informations et appuyez sur .

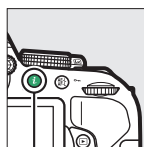

Commande 



2 Choisir une option de mise au point.

Mettez une option en surbrillance et appuyez sur .



■ Choix de la méthode de sélection de la zone (mode de zone AF)

Dans les modes autres que , et , il est possible de sélectionner les modes de zone AF suivants en visée écran (remarque : le mode AF suivi du sujet n'est pas disponible en modes , et) :

Option	Description
AF priorité visage	Utilisez ce mode pour réaliser des portraits. L'appareil photo détecte automatiquement les sujets de portraits et effectue la mise au point sur ces derniers.
AF zone large	Ce mode permet d'effectuer des prises de vues à main levée de paysages et de sujets autres que des portraits. Utilisez le sélecteur multidirectionnel pour sélectionner le point AF.
AF zone normale	Ce mode permet de mettre au point un emplacement particulier de la vue. L'utilisation d'un trépied est recommandée.
AF suivi du sujet	Utilisez ce mode si vous souhaitez que la mise au point suive un sujet en particulier.

1 Afficher les modes de zone AF.

Appuyez sur la commande , puis mettez en surbrillance le mode de zone AF actuel dans l'affichage des informations et appuyez sur .

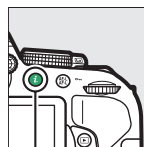

Commande



2 Choisir un mode de zone AF.

Mettez une option en surbrillance et appuyez sur .



3 Choisir le point AF.

AF priorité visage : un double cadre jaune apparaît lorsque l'appareil photo détecte un sujet de portrait (si plusieurs visages sont détectés, 35 au maximum, l'appareil photo fait la mise au point sur le sujet le plus proche ; pour choisir un autre sujet, utilisez le sélecteur multidirectionnel). Si l'appareil photo n'arrive plus à détecter le sujet (par exemple, si le sujet a détourné son regard), le cadre disparaît.

AF zone large et zone normale : utilisez le sélecteur multidirectionnel pour déplacer le point AF à n'importe quel emplacement de la vue ou appuyez sur **OK** pour positionner le point AF au centre de la vue.

AF suivi du sujet : positionnez le point AF sur votre sujet et appuyez sur **OK**. Le point AF suit le sujet sélectionné au fur et à mesure de ses déplacements dans la vue. Pour arrêter le suivi du sujet, appuyez une seconde fois sur **OK**.



Point AF



Point AF



Point AF

Affichage en mode de visée écran



Élément	Description	
① Mode de prise de vue	Le mode sélectionné avec le sélecteur de mode.	19, 30, 37, 82
② Icône « Pas de vidéo »	Indique qu'il est impossible d'enregistrer des vidéos.	—
③ Temps restant	C'est le temps qu'il reste avant que la visée écran ne s'arrête automatiquement. S'affiche lorsque la prise de vue va se terminer dans moins de 30 s.	124, 129
④ Sensibilité du microphone	La sensibilité du microphone pour l'enregistrement vidéo.	128
⑤ Niveau sonore	Le niveau sonore pour l'enregistrement audio. S'affiche en rouge si le niveau est trop élevé ; réglez la sensibilité du microphone en fonction.	128
⑥ Réduction du bruit du vent	S'affiche lorsque Activée est sélectionné pour Paramètres vidéo > Réduction du bruit du vent dans le menu Prise de vue.	128
⑦ Indicateur de réglage manuel des vidéos	Affiché si Activé est sélectionné pour Réglage manuel des vidéos en mode M.	129
⑧ Mode de mise au point	Le mode de mise au point actuellement sélectionné.	119
⑨ Mode de zone AF	Le mode de zone AF actuellement sélectionné.	120
⑩ Taille des vidéos	La taille des vidéos enregistrées en mode vidéo.	128
⑪ Temps restant (mode vidéo)	Le temps d'enregistrement restant en mode vidéo.	126
⑫ Point AF	Le point AF sélectionné. L'affichage varie en fonction de l'option sélectionnée pour le mode de zone AF (□ 120).	121
⑬ Indicateur d'exposition	Indique si la photo sera sous-exposée ou surexposée avec les réglages actuellement sélectionnés (mode M uniquement).	87

Remarque : tous les indicateurs sont représentés à titre illustratif.

Options d'affichage en visée écran/enregistrement vidéo

Appuyez sur la commande **Info** pour parcourir les options d'affichage, comme indiqué ci-dessous. Les zones entourées indiquent les limites du recadrage.

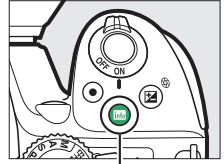

Commande **Info**

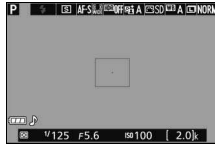

Afficher tous les indicateurs photo

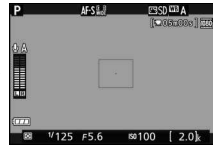

Afficher les indicateurs vidéo (☐ 128)*

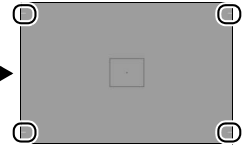

Masquer les indicateurs*

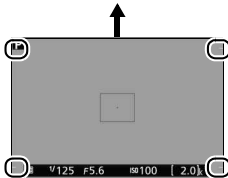

Afficher les indicateurs photo de base*

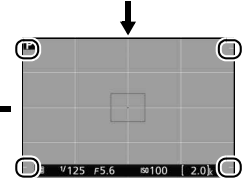

Quadrillage*

* Un recadrage montrant la zone enregistrée s'affiche pendant l'enregistrement vidéo lorsque des tailles d'image autres que 640 × 424 sont sélectionnées pour **Paramètres vidéo > Taille d'image/cadence** dans le menu Prise de vue (☐ 128 ; la zone située en dehors du recadrage est grisée lorsque les indicateurs vidéo sont affichés).

Réglages de l'appareil photo

À moins que les indicateurs vidéo ne soient affichés, vous pouvez accéder aux réglages de visée écran photo suivants en appuyant sur la commande **i** : qualité d'image (☐ 59), taille d'image (☐ 61), incréments du bracketing (☐ 109), HDR (☐ 96), D-Lighting actif (☐ 94), balance des blancs (☐ 101), sensibilité (ISO) (☐ 67), Picture Control (☐ 111), mode de mise au point (☐ 119), mode de zone AF (☐ 120), mesure (☐ 90), mode de flash (☐ 63, 65), correction du flash (☐ 93) et correction de l'exposition (☐ 92). Lorsque les indicateurs vidéo sont affichés, il est possible de modifier les paramètres vidéo (☐ 122).

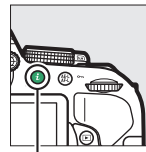

Commande **i**



Exposition

En fonction de la scène, l'exposition peut différer de celle obtenue lorsque le mode de visée écran n'est pas utilisé. La mesure en mode de visée écran s'adapte à l'affichage de la visée écran ; ainsi, l'exposition des photos obtenues est proche du rendu sur le moniteur (remarque : les effets de la correction d'exposition ne peuvent être prévisualisés sur le moniteur qu'avec des valeurs comprises entre +3 IL et -3 IL). Pour éviter que la lumière qui s'infiltré par le viseur n'interfère avec l'exposition, retirez l'ocilleton en caoutchouc et couvrez le viseur avec le protecteur d'oculaire fourni avant la prise de vue (☐ 50).

HDMI

Lorsque l'appareil photo est relié à un périphérique vidéo HDMI, le moniteur de l'appareil photo reste allumé et le périphérique vidéo affiche la vue passant par l'objectif. Si le périphérique prend en charge la norme HDMI-CEC, sélectionnez **Désactivé** pour l'option **HDMI > Contrôle du périphérique** du menu Configuration (☐ 166) avant de photographier en mode de visée écran.

Prise de vue en mode de visée écran

Même si elles n'apparaissent pas sur l'image finale, des distorsions peuvent être visibles sur le moniteur si vous effectuez un filé panoramique horizontal ou si un objet se déplace très rapidement dans le cadre. Les fortes sources lumineuses peuvent laisser une image rémanente sur le moniteur lorsque vous effectuez un filé panoramique. Des points lumineux peuvent également apparaître. Le phénomène de scintillement et l'effet de bande visibles sur le moniteur sous un éclairage fluorescent, à vapeur de mercure ou de sodium, peuvent être atténués à l'aide de l'option **Réduction du scintillement** (☐ 200), bien qu'ils puissent apparaître sur la photo finale à certaines vitesses d'obturation. Lors de la prise de vue en visée écran, évitez de diriger l'appareil photo vers le soleil ou toute autre source lumineuse puissante. Vous risquez sinon d'endommager les circuits internes de l'appareil photo.

Le mode de visée écran se désactive automatiquement si vous fermez le moniteur (cette dernière action n'interrompt pas la visée écran sur téléviseur ou autres écrans externes).

Il est possible que le mode de visée écran se désactive automatiquement afin d'éviter d'endommager les circuits internes de l'appareil photo ; quittez le mode de visée écran lorsque vous n'utilisez pas l'appareil photo. Notez que la température des circuits internes de l'appareil photo augmente, ce qui risque de provoquer l'apparition de « bruit » (points lumineux, pixels lumineux répartis de manière aléatoire ou voile) dans les situations suivantes (l'appareil photo peut également présenter des signes de surchauffe, mais ceci n'indique pas un dysfonctionnement) :

- Température ambiante élevée
- Utilisation prolongée de l'appareil photo en mode de visée écran ou d'enregistrement vidéo
- Utilisation prolongée de l'appareil photo en mode de déclenchement continu

Si le mode de visée écran ne démarre pas lorsque vous l'activez, attendez que les circuits internes refroidissent puis réessayez.

Compte à rebours

Un compte à rebours s'affiche 30 s avec l'extinction automatique de la visée écran (☐ 122 ; le compte à rebours devient rouge 5 s avant la fin du délai d'extinction (☐ 186) ou si la visée écran est sur le point de s'arrêter pour protéger les circuits internes). Selon les conditions de prise de vue, le compte à rebours peut apparaître immédiatement lorsque la visée écran est sélectionnée.

✓ Utilisation de l'autofocus en mode de visée écran

L'autofocus est plus lent en mode de visée écran et le moniteur peut s'éclaircir ou s'assombrir lorsque l'appareil photo effectue la mise au point. Il se peut que l'appareil photo ne parvienne pas à effectuer la mise au point dans les situations énumérées ci-dessous (remarque : le point AF peut parfois s'afficher en vert même si l'appareil photo n'a pas effectué la mise au point) :

- Le sujet contient des lignes parallèles au bord horizontal de la vue
- Le sujet manque de contraste
- Le sujet présent dans le point AF contient des zones de luminosité très contrastées ou le sujet est éclairé par une lumière ponctuelle ou par une enseigne lumineuse ou toute autre source à luminosité variable
- Un phénomène de scintillement ou un effet de bande apparaît sous les lampes fluorescentes, à vapeur de mercure ou de sodium ou tout autre éclairage similaire
- Un filtre en croix (étoile) ou tout autre filtre spécial est utilisé
- Le sujet est plus petit que le point AF
- Le sujet est principalement composé de formes géométriques régulières (des volets ou une rangée de fenêtres sur un gratte-ciel, par exemple)
- Le sujet se déplace

En outre, il est possible que la fonction AF Suivi du sujet ne puisse pas faire le suivi dans les situations suivantes : si le sujet se déplace rapidement, sort de la vue ou est obscurci par d'autres objets, si sa taille, sa couleur ou sa luminosité changent manifestement, s'il est trop petit, trop grand, trop lumineux, trop sombre ou de couleur ou de luminosité similaires à celles de l'arrière-plan.

✍ Mise au point manuelle

Pour effectuer la mise au point manuellement (☐ 57), tournez la bague de mise au point de l'objectif jusqu'à ce que le sujet soit net.



Pour agrandir la vue sur le moniteur jusqu'à environ 8,3× et permettre une mise au point précise, appuyez sur la commande . Lorsque vous effectuez un zoom avant sur la vue passant par l'objectif, une fenêtre de navigation s'affiche dans un cadre gris en bas à droite du moniteur. Utilisez le sélecteur multidirectionnel pour faire défiler les zones de la vue qui n'apparaissent pas sur le moniteur (disponible uniquement si (**AF zone large**) ou (**AF zone normale**) est sélectionné comme **Mode de zone AF** ou appuyez sur (?) pour effectuer un zoom arrière.

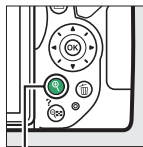

Commande



Fenêtre de navigation

Enregistrement et lecture de vidéos

Enregistrement de vidéos

Il est possible d'enregistrer des vidéos en mode de visée écran.

1 Faire pivoter le commutateur visée écran.

La vue passant par l'objectif s'affiche sur le moniteur.

✓ Icône

L'icône  (□ 122) indique qu'il est impossible d'enregistrer des vidéos.

✓ Avant l'enregistrement

Réglez l'ouverture avant l'enregistrement en mode **A** ou **M** (□ 86, 87).

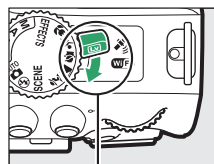





Commutateur visée écran

2 Effectuer la mise au point.

Cadrez la première vue et effectuez la mise au point comme décrit aux étapes 2 et 3 de « Cadrage des photos sur le moniteur » (□ 118 ; reportez-vous également au paragraphe « Mise au point en mode de visée écran » aux pages □ 119–121). Remarque : le nombre de sujets pouvant être détectés en mode AF priorité visage est inférieur à la normale pendant l'enregistrement de vidéos.



3 Lancer l'enregistrement.

Appuyez sur la commande d'enregistrement vidéo pour lancer l'enregistrement. Un indicateur d'enregistrement et la durée disponible s'affichent sur le moniteur. Dans tous les modes à l'exception de **AUTO** et , vous pouvez mémoriser l'exposition en appuyant sur la commande  (□ 91) ou (en modes **P**, **S**, **A** et ) la modifier jusqu'à ± 3 IL par incréments de $\frac{1}{3}$ IL en appuyant sur la commande  (□ 92) et en tournant la molette de commande (□ 92 ; remarque : selon la luminosité du sujet, les modifications apportées à l'exposition peuvent n'avoir aucun effet).

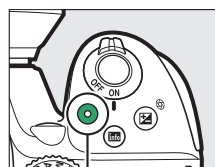

Commande d'enregistrement vidéo
Indicateur d'enregistrement

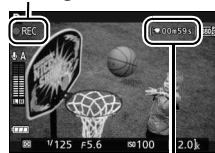

Temps restant

4 Arrêter l'enregistrement.

Appuyez de nouveau sur la commande d'enregistrement vidéo pour arrêter l'enregistrement. L'enregistrement s'arrête automatiquement une fois que la durée maximale est atteinte, que la carte mémoire est pleine, que vous sélectionnez un autre mode ou que vous fermez le moniteur (cette dernière action n'interrompt pas l'enregistrement sur téléviseur ou autres écrans externes).

Prendre des photos pendant l'enregistrement de vidéos

Pour arrêter l'enregistrement vidéo, prendre une photo et revenir à la visée écran, appuyez à fond sur le déclencheur et maintenez-le dans cette position jusqu'au déclenchement.

Durée maximale

La taille maximale d'un fichier vidéo est de 4 Go (pour connaître les durées d'enregistrement maximales, reportez-vous à la page 128) ; notez que selon la vitesse d'écriture de la carte mémoire, l'enregistrement peut s'arrêter avant que cette taille ne soit atteinte (☐ 238).

Enregistrement de vidéos

Un phénomène de scintillement, un effet de bande ou des distorsions peuvent apparaître sur le moniteur et dans la vidéo finale en cas d'éclairage par lampes fluorescentes, à vapeur de mercure ou de sodium, ou si vous effectuez un filé panoramique horizontal, ou encore si un objet se déplace très rapidement dans le cadre (vous pouvez réduire l'effet de scintillement et de bande à l'aide de l'option **Réduction du scintillement** ; ☐ 200). Les fortes sources lumineuses peuvent laisser une image rémanente sur le moniteur lorsque vous effectuez un filé panoramique. Des brèches, des couleurs fausses, des effets de moiré et des points lumineux peuvent également apparaître. Des bandes lumineuses peuvent apparaître dans certaines zones du cadre si le sujet est brièvement éclairé par un flash ou par une autre source lumineuse puissante et temporaire. Pendant l'enregistrement de vidéos, évitez de diriger l'appareil photo vers le soleil ou toute autre source lumineuse puissante. Vous risquez sinon d'endommager ses circuits internes.

L'appareil photo enregistre à la fois l'image vidéo et le son. Ne couvrez pas le microphone pendant l'enregistrement. Notez que le microphone intégré peut enregistrer le bruit de l'objectif pendant les opérations d'autofocus et de réduction de vibration.

Il est impossible d'éclairer au flash pendant l'enregistrement de vidéos.

Il est possible que le mode de visée écran se désactive automatiquement afin d'éviter d'endommager les circuits internes de l'appareil photo ; quittez le mode de visée écran lorsque vous n'utilisez pas l'appareil photo. Notez que la température des circuits internes de l'appareil photo augmente, ce qui risque de provoquer l'apparition de « bruit » (points lumineux, pixels lumineux répartis de manière aléatoire ou voile) dans les situations suivantes (l'appareil photo peut également présenter des signes de surchauffe, mais ceci n'indique pas un dysfonctionnement) :

- Température ambiante élevée
- Utilisation prolongée de l'appareil photo en mode de visée écran ou d'enregistrement vidéo
- Utilisation prolongée de l'appareil photo en mode de déclenchement continu









Si le mode de visée écran ne démarre pas lorsque vous l'activez ou que vous essayez de lancer l'enregistrement vidéo, attendez que les circuits internes refroidissent puis réessayez.

La mesure matricielle est utilisée quelle que soit la méthode de mesure sélectionnée. La vitesse d'obturation et la sensibilité (ISO) se règlent automatiquement à moins que **Activé** soit sélectionné pour **Réglage manuel des vidéos** (☐ 129) et que l'appareil photo soit en mode **M**.

Paramètres vidéo

L'appareil photo offre les paramètres suivants pour les vidéos.

- **Taille d'image/cadence, Qualité des vidéos** : vous avez le choix entre les options suivantes. La cadence dépend de l'option actuellement sélectionnée pour **Sortie vidéo** dans le menu Configuration (☐ 202) :

	Taille d'image/cadence		Durée maximale (qualité vidéo élevée ★ / qualité vidéo normale) ⁴
	Taille d'image (pixels)	Cadence de prise de vue ¹	
	1920 × 1080	60p ²	10 min./20 min.
		50p ³	
		30p ²	20 min./29 min. 59 s
		25p ³	
		24p	
	1280 × 720	60p ²	29 min. 59 s / 29 min. 59 s
		50p ³	
	640 × 424	30p ²	
		25p ³	

1 Valeur listée. Les cadences de prise de vue réelles pour 60p, 50p, 30p, 25p et 24p sont respectivement de 59,94, 50, 29,97, 25 et 23,976 vps.

2 Disponible lorsque **NTSC** est sélectionné comme **Sortie vidéo** (☐ 202).

3 Disponible lorsque **PAL** est sélectionné comme **Sortie vidéo**.

4 Les vidéos enregistrées avec le mode effet miniature ont une durée maximale de trois minutes lors de leur lecture.

- **Microphone** : activez ou désactivez le microphone intégré ou le microphone stéréo optionnel ME-1 (☐ 129, 237) ou réglez la sensibilité du microphone. Choisissez **Sensibilité automatique** pour régler la sensibilité automatiquement, **Microphone désactivé** pour désactiver l'enregistrement du son ; pour sélectionner manuellement la sensibilité du microphone, sélectionnez **Sensibilité manuelle** et choisissez une sensibilité.
- **Réduction du bruit du vent** : sélectionnez **Activée** afin d'activer le filtre passe-haut pour le microphone intégré (les microphones stéréo optionnels ne sont pas concernés ; ☐ 129, 237), ce qui réduit le bruit du vent qui s'infiltré dans le microphone (notez que cela risque également d'affecter d'autres sons).

Affichage en mode de visée écran

Il est possible d'afficher le cadre des vidéos pendant la visée écran en appuyant sur la commande **Info** pour sélectionner l'affichage « afficher les indicateurs vidéo », « masquer les indicateurs », « quadrillage » ou « afficher les indicateurs photo de base » (☐ 123). Lorsque les indicateurs vidéo sont affichés, vous pouvez accéder aux paramètres vidéo suivants en appuyant sur la commande **i** : taille d'image/cadence et qualité des vidéos, sensibilité du microphone, balance des blancs (☐ 101), sensibilité (ISO) (☐ 67), Picture Control (☐ 111), mode de mise au point (☐ 119), mode de zone AF (☐ 120) et correction de l'exposition (☐ 92).

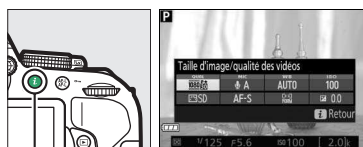

Commande **i**

- **Réglage manuel des vidéos** : choisissez **Activé** pour régler manuellement la vitesse d'obturation et la sensibilité (ISO) lorsque l'appareil photo est en mode **M**. Vous pouvez choisir des vitesses d'obturation aussi rapides que le $1/4000$ s ; la vitesse d'obturation la plus lente disponible dépend de la cadence : $1/30$ s pour les cadences 24p, 25p et 30p, $1/50$ s pour 50p et $1/60$ s pour 60p. Vous pouvez choisir une sensibilité comprise entre 100 ISO et Hi 1 (☐ 67). Si la vitesse d'obturation et la sensibilité ne se trouvent pas dans ces plages lorsque la visée écran démarre, elles sont réglées automatiquement sur des valeurs compatibles et restent définies sur ces valeurs une fois la visée écran désactivée. Notez que la sensibilité reste définie sur la valeur sélectionnée ; l'appareil photo ne règle pas automatiquement la sensibilité si **Activé** est sélectionné pour **Réglage de la sensibilité** > **Contrôle sensibilité auto.** du menu Prise de vue (☐ 181).



1 Sélectionner Paramètres vidéo.

Appuyez sur la commande **MENU** pour afficher les menus. Mettez en surbrillance **Paramètres vidéo** dans le menu Prise de vue et appuyez sur ►.

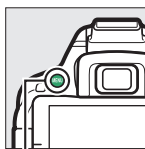

Commande **MENU**



2 Choisir les options vidéo.

Mettez en surbrillance l'élément souhaité et appuyez sur ►, puis mettez en surbrillance une option et appuyez sur **OK**.



Utilisation d'un microphone externe

Le microphone stéréo ME-1 (en option) permet d'atténuer le bruit provoqué par les vibrations de l'objectif pendant l'opération d'autofocus.



Compte à rebours

Un compte à rebours s'affiche automatiquement 30 s avant la désactivation automatique de la visée écran (☐ 122). Selon les conditions de prise de vue, il peut apparaître immédiatement après le début de l'enregistrement vidéo. À noter qu'indépendamment du temps d'enregistrement disponible, la visée écran cesse automatiquement à la fin du compte à rebours. Attendez le refroidissement des circuits internes avant de reprendre l'enregistrement de la vidéo.

HDMI et autres périphériques vidéo







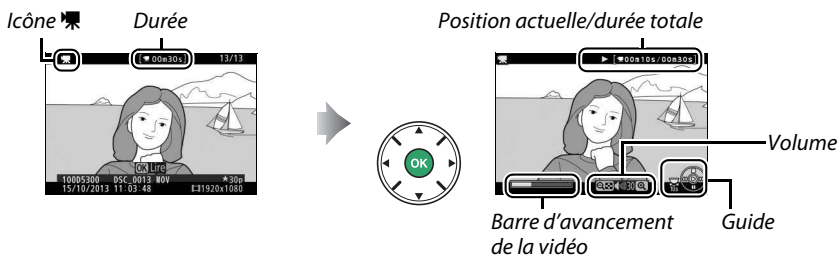





Lorsque l'appareil photo est relié à un périphérique vidéo HDMI, le moniteur de l'appareil photo reste allumé et le périphérique vidéo affiche la vue passant par l'objectif. Si le périphérique prend en charge la norme HDMI-CEC, sélectionnez **Désactivé** pour l'option **HDMI** > **Contrôle du périphérique** du menu Configuration (☐ 166) avant de photographier en mode de visée écran.

Lecture des vidéos

Les vidéos sont signalées par l'icône  en visualisation plein écran ( 135). Appuyez sur  pour démarrer la lecture ; votre position actuelle est indiquée par la barre d'avancement de la vidéo.





Vous pouvez effectuer les opérations suivantes :

Pour	Utiliser	Description
Faire une pause		Permet d'interrompre momentanément la lecture.
Lire		Permet de reprendre la lecture lorsque celle-ci est sur pause ou lorsque vous reculez/avancez dans la vidéo.
Avancer/revenir en arrière		La vitesse augmente à chaque pression, passant de 2x à 4x à 8x et enfin à 16x ; maintenez la touche enfoncée pour passer directement au début ou à la fin de la vidéo (la première vue est signalée par  en haut à droite du moniteur, la dernière par ). Si la lecture est sur pause, la vidéo recule ou avance d'une image à la fois ; maintenez l'une ou l'autre de ces touches enfoncées pour reculer ou avancer de manière continue.
Avancer ou reculer de 10 s		Tournez la molette de commande pour avancer ou reculer de 10 s dans la vidéo.
Régler le volume		Appuyez sur  pour augmenter le volume, sur  (?) pour le baisser.
Revenir à la visualisation plein écran		Appuyez sur  ou  pour quitter et revenir à la visualisation plein écran.

Édition des vidéos

Raccourcissez les séquences pour créer des copies éditées des vidéos ou enregistrez les vues de votre choix en tant que photos JPEG.



Option	Description
 Choisir le début/la fin	Créez une copie dans laquelle le début ou la fin de la séquence est supprimé.
 Enregistrer la vue	Enregistrez une vue sélectionnée en tant que photo JPEG.

Rognage des vidéos

Pour créer des copies rognées des vidéos :

1 Afficher une vidéo en plein écran.



2 Faire une pause sur la première ou dernière vue.

Lisez la vidéo comme décrit à la page 130, en appuyant sur  pour lancer et reprendre la lecture et sur  pour faire une pause. Mettez la lecture en pause lorsque vous atteignez la première ou dernière vue de votre choix.



Barre d'avancement de la vidéo

3 Sélectionner Choisir le début/la fin.

Appuyez sur la commande , puis mettez en surbrillance **Choisir le début/la fin** et appuyez sur .

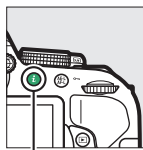

Commande 

4 Définir la vue actuelle comme le nouveau début ou la nouvelle fin.

Pour créer une copie commençant par la vue actuelle, mettez en surbrillance **Début** et appuyez sur **OK**. Les vues précédant la vue actuelle seront supprimées une fois la copie enregistrée.

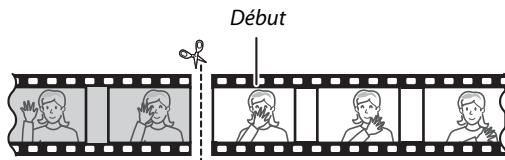

Pour créer une copie finissant par la vue actuelle, mettez en surbrillance **Fin** et appuyez sur **OK**. Les vues suivant la vue actuelle seront supprimées une fois la copie enregistrée.

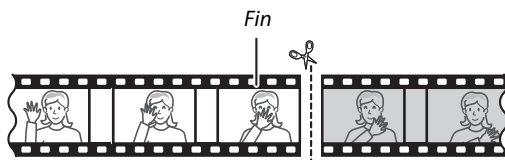

5 Valider le nouveau début ou la nouvelle fin.

Si la vue souhaitée n'est pas actuellement affichée, appuyez sur **◀** ou **▶** pour avancer ou revenir en arrière (pour avancer ou reculer de 10 s, tournez la molette de commande).



6 Créer la copie.

Lorsque la vue souhaitée est affichée, appuyez sur **▲**.



7 Afficher la vidéo en aperçu.

Pour prévisualiser la copie, mettez en surbrillance **Aperçu** et appuyez sur **OK**. Pour annuler la création de la copie actuelle et revenir à l'étape 5, mettez en surbrillance **Annuler** et appuyez sur **OK** ; pour enregistrer la copie, passez à l'étape 8.

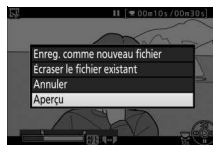

8 Enregistrer la copie.

Mettez en surbrillance **Enreg. comme nouveau fichier** et appuyez sur **OK** pour enregistrer la copie comme nouveau fichier. Pour remplacer le fichier vidéo d'origine par la copie modifiée, mettez en surbrillance **Écraser le fichier existant** et appuyez sur **OK**.

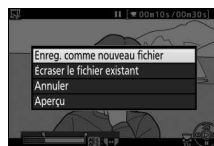

✓ Rognage des vidéos

La durée des vidéos doit être d'au moins deux secondes. La copie ne sera pas enregistrée s'il n'y a pas suffisamment d'espace disponible sur la carte mémoire.

Les copies ont la même heure et date de création que l'original.

✓ Sélection du rôle de la vue actuelle

Pour définir la vue affichée à l'étape 5 comme nouvelle fin (▸) au lieu de nouveau début (◀) ou vice versa, appuyez sur la commande AF-L (**OK**).



Commande AF-L (**OK**)

Enregistrement des vues sélectionnées

Pour enregistrer la copie d'une vue sélectionnée en tant que photo JPEG :

1 Faire une pause sur la vue souhaitée.

Lisez la vidéo comme décrit à la page 130, en appuyant sur **OK** pour lancer et reprendre la lecture et sur **▼** pour faire une pause. Mettez la lecture en pause lorsque vous atteignez la vue que vous souhaitez copier.



2 Choisir Enregistrer la vue.

Appuyez sur la commande **i**, puis mettez en surbrillance **Enregistrer la vue** et appuyez sur **▶**.

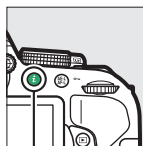

Commande **i**

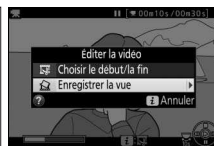

3 Créer une « photo ».

Appuyez sur **▲** pour créer une photo au format JPEG à partir de la vue sélectionnée.



4 Enregistrer la copie.

Mettez en surbrillance **Oui**, puis appuyez sur **OK** pour créer une copie JPEG de qualité « fine » (☞ 59) de la vue sélectionnée.



Enregistrer la vue sélectionnée

Les photos JPEG issues de vidéos et créées avec l'option **Enregistrer la vue** ne peuvent pas être retouchées. Par ailleurs, toutes les catégories d'informations de prise de vue ne sont pas disponibles pour ces photos (☞ 136).

















Visualisation et suppression

Visualisation plein écran



Pour visualiser vos photos, appuyez sur la commande . La photo la plus récente s'affiche sur le moniteur.



Commande 

Pour	Utiliser	Description
Visualiser d'autres photos		Appuyez sur  pour visualiser les photos dans leur ordre d'enregistrement, sur  pour les visualiser dans l'ordre inverse.
Afficher d'autres informations sur les photos		Permet de changer les informations affichées ( 136).
Afficher les imageries		Reportez-vous à la page 140 pour en savoir plus sur l'affichage des imageries.
		
Effectuer un zoom avant sur la photo		Reportez-vous à la page 142 pour en savoir plus sur la fonction Loupe.
Effacer des photos		Une boîte de dialogue de confirmation apparaît. Appuyez de nouveau sur  pour effacer la photo.
Modifier l'état de la protection		Pour protéger l'image ou pour supprimer sa protection, appuyez sur la commande  ( 143).
Lire une vidéo		Si l'icône  apparaît sur la photo affichée, indiquant qu'il s'agit d'une vidéo, vous pouvez lancer la lecture en appuyant sur  ( 130).

Commande **i**

Si vous appuyez sur la commande **i** en visualisation plein écran, imageries ou calendrier, la boîte de dialogue ci-contre s'affiche. Elle vous permet de classer les photos ( 144), de les retoucher, d'éditer les vidéos ( 131, 205) et de sélectionner les photos à transférer sur un périphérique mobile ( 173).

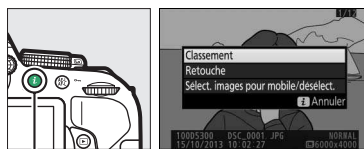

Commande **i**

Informations sur les photos

Les informations sur les photos se superposent aux images affichées en plein écran. Appuyez sur ▲ ou ▼ pour faire défiler ces informations, comme indiqué ci-dessous. Notez cependant que l'« image seule », les données de prise de vue, les histogrammes RVB, les hautes lumières et la vue d'ensemble des données ne s'affichent que si l'option correspondante a été sélectionnée dans **Options de visualisation** (☞ 176). Les données de position s'affichent uniquement si elles ont été intégrées à la photo au moment de la prise de vue (☞ 74).

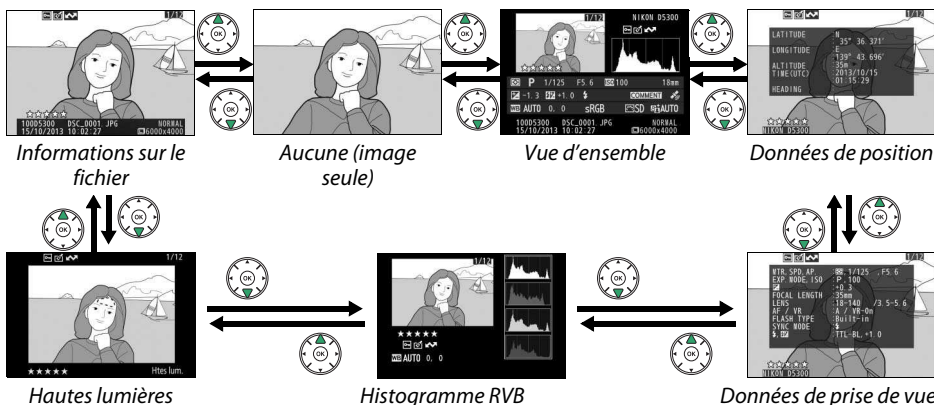

Informations sur le fichier

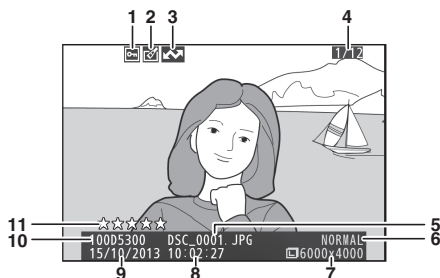

1	État de la protection.....	143
2	Indicateur de retouche.....	206
3	Marquage de transfert.....	173
4	Numéro de vue/nombre total d'images	
5	Nom de fichier	189
6	Qualité d'image.....	59
7	Taille d'image.....	61
8	Heure d'enregistrement	14, 201
9	Date d'enregistrement	14, 201
10	Nom du dossier.....	178
11	Classement	144

Hautes lumières*

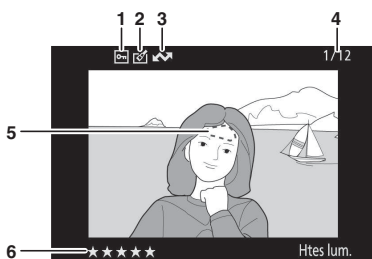

1	État de la protection.....	143
2	Indicateur de retouche.....	206
3	Marquage de transfert.....	173
4	Numéro de vue/nombre total d'images	
5	Hautes lumières de l'image	
6	Classement	144

* Les zones clignotantes indiquent les hautes lumières (zones qui risquent d'être surexposées).

■ Histogramme RVB

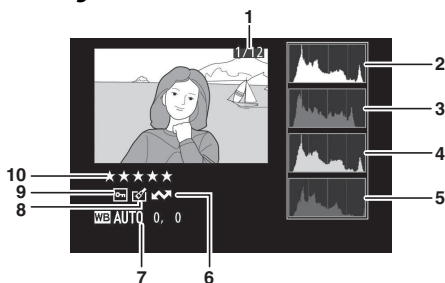

1	Numéro de vue/nombre total d'images	
2	Histogramme (canal RVB). Dans tous les histogrammes, l'axe horizontal indique la luminosité des pixels, et l'axe vertical le nombre de pixels.	
3	Histogramme (canal rouge)	
4	Histogramme (canal vert)	
5	Histogramme (canal bleu)	
6	Marquage de transfert	173
7	Balance des blancs	101
	Réglage précis de la balance des blancs.....	103
	Pré-réglage manuel.....	104
8	Indicateur de retouche	206
9	État de la protection	143
10	Classement.....	144

📌 Fonction Loupe

Pour effectuer un zoom avant sur la photo lorsque l'histogramme est affiché, appuyez sur \mathcal{Q} . Utilisez les commandes \mathcal{Q} et \mathcal{Q} (?) pour effectuer un zoom avant ou arrière et faites défiler l'image à l'aide du sélecteur multidirectionnel. L'histogramme est mis à jour afin de ne représenter que les données correspondant à la portion de l'image affichée sur le moniteur.



📌 Histogrammes

Les histogrammes de l'appareil photo ne doivent servir que de référence. Ils peuvent varier par rapport à ceux des applications de retouche d'images. Des exemples d'histogrammes sont présentés ci-dessous :

Si la plage de luminosité de l'image est étendue, la répartition des tons est relativement régulière.



Si l'image est sombre, la répartition des tons est décalée vers la gauche.



Si l'image est claire, la répartition des tons est décalée vers la droite.



Si vous augmentez la correction de l'exposition, la répartition des tons est décalée vers la droite, alors que si vous la diminuez, la répartition des tons est décalée vers la gauche. Les histogrammes donnent une idée de l'exposition générale lorsqu'une forte luminosité ambiante empêche de bien voir les photos sur le moniteur.

■ Données de prise de vue

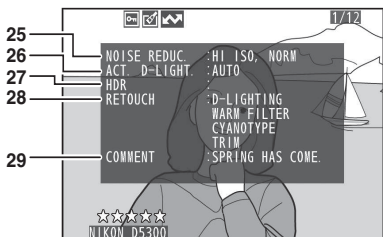
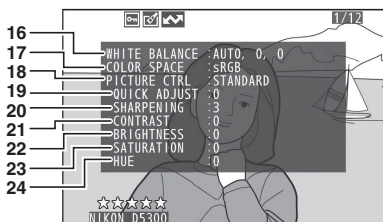
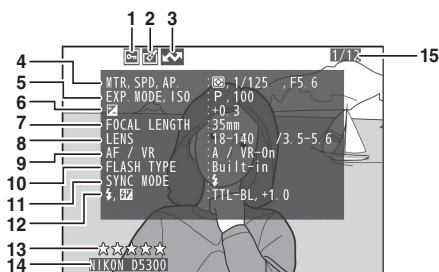

1	État de la protection.....	143
2	Indicateur de retouche.....	206
3	Marquage de transfert.....	173
4	Mesure.....	90
	Vitesse d'obturation	83
	Ouverture	83

5	Mode de prise de vue	19, 30, 37, 82
	Sensibilité (ISO) ¹	67
6	Correction de l'exposition	92
7	Focale.....	231
8	Données relatives à l'objectif	
9	Mode de mise au point	51, 119
	Objectif VR (système de réduction de vibration) ²	267
10	Type de flash	192, 232
	Mode contrôleur ²	
11	Mode de flash	63, 65
12	Contrôle du flash	192
	Correction du flash	93
13	Classement	144
14	Nom de l'appareil photo	
15	Numéro de vue/nombre total d'images	
16	Balance des blancs	101
	Réglage précis de la balance des blancs	103
	Pré-réglage manuel.....	104
17	Espace colorimétrique	179
18	Picture Control	111
19	Réglage rapide ³	113
	Picture Control d'origine ³	111
20	Accentuation.....	113
21	Contraste	113
22	Luminosité	113
23	Saturation ³	113
	Effets de filtres ³	113
24	Teinte ³	113
	Virage ³	113
25	Réduction du bruit ISO	180
	Réduction du bruit en cas d'exposition prolongée	180
26	D-Lighting actif	94
27	HDR (grande plage dynamique)	96
28	Historique des retouches	205
29	Légende des images	202

1 S'affiche en rouge si la photo a été prise alors que le réglage automatique de la sensibilité était activé.

2 S'affiche uniquement pour les photos prises à l'aide d'accessoires permettant cette fonction.

3 Peut ne pas s'afficher selon le Picture Control utilisé.

■ Vue d'ensemble des données

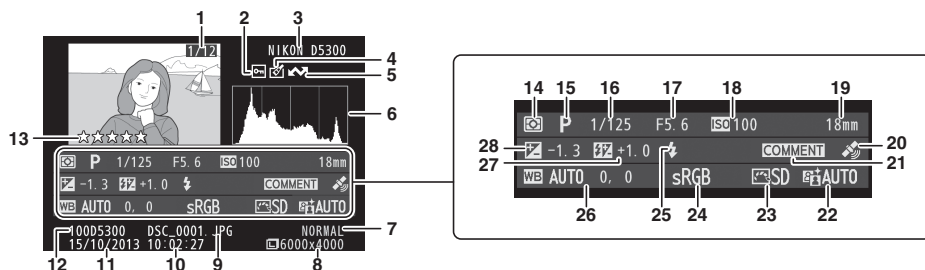

1 Numéro de vue/nombre total d'images	16 Vitesse d'obturation.....83
2 État de la protection 143	17 Ouverture.....83
3 Nom de l'appareil photo	18 Sensibilité (ISO) ¹67
4 Indicateur de retouche 206	19 Focale 231
5 Marquage de transfert 173	20 Indicateur de données de position74
6 Histogramme indiquant la répartition des tons de l'image (137).	21 Indicateur de légende des images 202
7 Qualité d'image59	22 D-Lighting actif.....94
8 Taille d'image61	23 Picture Control 111
9 Nom de fichier..... 189	24 Espace colorimétrique 179
10 Heure d'enregistrement 14, 201	25 Mode de flash.....63
11 Date d'enregistrement..... 14, 201	26 Balance des blancs 101
12 Nom du dossier..... 178	Réglage précis de la balance des blancs 103
13 Classement..... 144	Pré-réglage manuel..... 104
14 Mesure90	27 Correction du flash93
15 Mode de prise de vue..... 19, 30, 37, 82	Mode contrôleur ²
	28 Correction de l'exposition92

1 S'affiche en rouge si la photo a été prise lorsque le réglage automatique de la sensibilité était activé.

2 S'affiche uniquement pour les photos prises à l'aide d'accessoires permettant cette fonction.

■ Données de position

Les données de position s'affichent uniquement si elles ont été incorporées dans l'image au moment de la prise de vue (74). Dans le cas des vidéos, les données indiquent la position du début de l'enregistrement.

1 État de la protection 143
2 Indicateur de retouche 206
3 Marquage de transfert 173
4 Latitude
5 Longitude
6 Altitude
7 Temps universel coordonné (UTC)
8 Classement..... 144
9 Nom de l'appareil photo
10 Numéro de vue/nombre total d'images

Visualisation par planche d'images



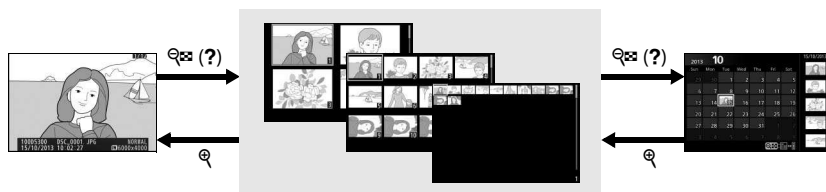





Pour afficher vos images par « planches-contacts » de 4, 12 ou 80 vues, appuyez sur la commande  (?) .



Visualisation
plein écran

Visualisation par planche
d'images

Visualisation
par calendrier

Pour	Utiliser	Description
Afficher plus d'images	 (?)	Appuyez sur la commande  (?) pour augmenter le nombre d'images affichées.
Afficher moins d'images		Appuyez sur la commande  pour réduire le nombre d'images affichées. Lorsque quatre images sont affichées, appuyez sur cette commande pour afficher en plein écran l'image mise en surbrillance.
Mettre des images en surbrillance		Utilisez le sélecteur multidirectionnel ou la molette de commande pour mettre en surbrillance les images.
Visualiser une image en surbrillance		Appuyez sur  pour afficher en plein écran l'image mise en surbrillance.
Effacer l'image en surbrillance		Pour en savoir plus, reportez-vous à la page 146.
Modifier l'état de protection de l'image en surbrillance		Pour en savoir plus, reportez-vous à la page 143.

Visualisation par calendrier

Lorsque 80 vues sont affichées, appuyez sur la commande  (?) pour voir les photos prises à une date sélectionnée.



Visualisation
plein écran





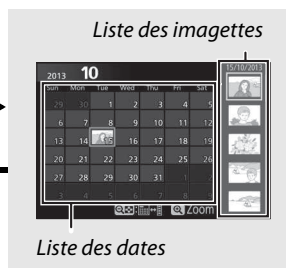









Visualisation par planche
d'images















Visualisation par calendrier

Les différentes opérations qui peuvent être exécutées dépendent de l'emplacement du curseur dans la liste des dates ou des images :



Pour	Utiliser	Description
Basculer entre la liste des dates et celle des images	 (?)	Appuyez sur la commande  (?) ou  lorsque vous êtes dans la liste des dates pour placer le curseur dans la liste des images. Appuyez à nouveau sur  (?) pour revenir à la liste des dates.
		
Passer à la visualisation par images/ agrandir une image en surbrillance		<ul style="list-style-type: none"> Liste des dates : permet de passer à la visualisation par planche de 80 vues. Liste des images : maintenez la commande  enfoncée pour effectuer un zoom avant sur l'image en surbrillance.
Mettre en surbrillance des dates/des images		<ul style="list-style-type: none"> Liste des dates : permet de mettre en surbrillance une date. Liste des images : permet de mettre en surbrillance une image.
Passer à la visualisation plein écran		<ul style="list-style-type: none"> Liste des images : permet d'afficher l'image en surbrillance.
Effacer l'image ou les images mises en surbrillance		<ul style="list-style-type: none"> Liste des dates : permet d'effacer toutes les images prises à la date sélectionnée. Liste des images : permet d'effacer l'image en surbrillance ( 146).
Modifier l'état de protection de l'image en surbrillance	 ()	Pour en savoir plus, reportez-vous à la page 143.

Regarder de plus près : fonction Loupe

Appuyez sur la commande  pour effectuer un zoom avant sur l'image affichée en mode de visualisation plein écran ou sur l'image mise en surbrillance en mode de visualisation par calendrier ou imagerie. Vous pouvez effectuer les opérations suivantes lorsque le zoom est activé :

Pour	Utiliser	Description	
Effectuer un zoom avant ou arrière		Appuyez sur la commande  pour effectuer un zoom avant jusqu'à un maximum d'environ 33x (grandes images), 25x (images moyennes) ou 13x (petites images). Appuyez sur la commande  (?) pour effectuer un zoom arrière. Lorsque vous avez fait un zoom avant, servez-vous du sélecteur multidirectionnel pour visualiser les zones de l'image qui ne sont pas visibles sur le moniteur. Maintenez le sélecteur multidirectionnel enfoncé pour accéder rapidement aux autres zones de la vue. La fenêtre de navigation apparaît lorsque le facteur de zoom a été modifié ; la zone actuellement visible sur le moniteur est indiquée par un cadre jaune.	
Visualiser d'autres zones de l'image		Tous les visages (jusqu'à 35) détectés pendant le zoom sont indiqués par des cadres blancs dans la fenêtre de navigation. Appuyez sur  et utilisez le sélecteur multidirectionnel pour voir les autres visages, ou appuyez sur  pour effectuer un zoom avant sur le visage sélectionné. Appuyez à nouveau sur  pour revenir à la fonction de zoom habituelle.	
Visualiser d'autres images		Tournez la molette de commande pour visualiser la même zone sur d'autres images, en conservant le même rapport d'agrandissement. La fonction Loupe est désactivée lorsqu'une vidéo est affichée.	
Annuler le zoom		Annulez le zoom et revenez à la visualisation plein écran.	
Modifier l'état de la protection		Pour en savoir plus, reportez-vous à la page 143.	

Protection des photos contre l'effacement

En mode de visualisation plein écran, loupe, imagerie et calendrier, la commande ^{AE-L}_{AF-L} (O-) permet de protéger les photos contre toute suppression accidentelle. Il est impossible d'effacer les fichiers protégés à l'aide de la commande  ou de l'option **Effacer** du menu Visualisation. Notez cependant que les images protégées *sont* effacées lors du formatage de la carte mémoire ( 196).

Pour protéger une photo :

1 Sélectionner une image.

Affichez l'image en plein écran ou avec la fonction loupe, ou mettez-la en surbrillance dans la liste des imagerie en mode de visualisation par planche d'imagerie ou calendrier.



Visualisation plein écran

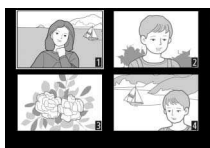

Visualisation par planche d'imagerie



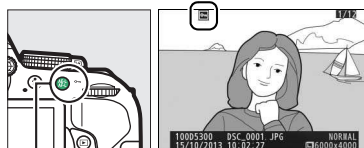

2 Appuyer sur la commande ^{AE-L}_{AF-L} (O-)

L'icône  apparaît sur l'image.



Commande ^{AE-L}_{AF-L} (O-)

Suppression de la protection

Pour supprimer la protection d'une image afin de pouvoir l'effacer, affichez l'image en plein écran ou mettez-la en surbrillance dans la liste des imagerie, puis appuyez sur la commande ^{AE-L}_{AF-L} (O-)
Pour supprimer la protection de toutes les images du dossier ou des dossiers sélectionnés actuellement dans le menu **Dossier de visualisation** ( 175), appuyez simultanément sur les commandes ^{AE-L}_{AF-L} (O-) et  pendant deux secondes environ pendant la visualisation.

Classement des photos

Notez les photos ou marquez-les comme « photos à supprimer ». Le classement n'est pas disponible si les images sont protégées.

Classement d'une seule photo

1 Sélectionner une image.

Affichez l'image en plein écran ou avec la fonction Loupe, ou mettez-la en surbrillance dans la liste des imageries en mode de visualisation par planche d'imageries ou calendrier.

2 Afficher les options de visualisation.

Appuyez sur la commande **i** pour afficher les options de visualisation.

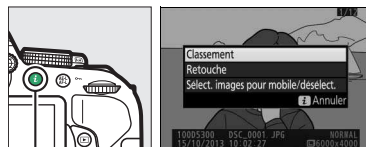

Commande **i**

3 Sélectionner Classement.

Mettez en surbrillance **Classement** et appuyez sur **OK**.

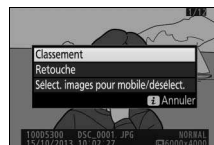

4 Choisir une note.

Appuyez sur **◀** ou **▶** pour choisir une note entre zéro et cinq étoiles, ou sélectionnez **✖** pour marquer la photo comme « photo à supprimer ».



5 Appuyer sur **OK**.

Appuyez sur **OK** pour terminer l'opération.



Classement de plusieurs photos

Utilisez l'option **Classement** du menu Visualisation pour classer plusieurs photos.

1 Sélectionner Classement.

Appuyez sur la commande **MENU** pour afficher les menus de l'appareil photo, puis mettez en surbrillance **Classement** dans le menu Visualisation et appuyez sur ►.

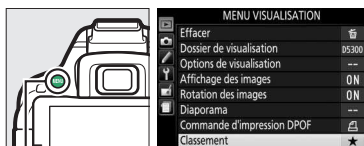

Commande **MENU**

2 Noter les photos.

Appuyez sur ◀ ou ▶ pour mettre en surbrillance les photos (pour afficher en plein écran la photo actuellement en surbrillance, maintenez enfoncée la commande **OK**) et appuyez sur ▲ ou ▼ pour choisir une note entre zéro et cinq étoiles, ou sélectionnez  pour marquer la photo comme « photo à supprimer ».



3 Appuyer sur **OK**.

Appuyez sur **OK** pour terminer l'opération.



Suppression de photos

Les photos non protégées peuvent être supprimées comme décrit ci-dessous. Une fois supprimées, les photos ne peuvent plus être récupérées.

Visualisation plein écran, par planche d'images et par calendrier

1 Sélectionner une image.

Affichez l'image ou mettez-la en surbrillance dans la liste des images en mode de visualisation par planche d'images ou par calendrier.

2 Appuyer sur la commande .

Une boîte de dialogue de confirmation s'affiche.

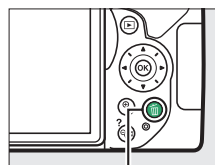

Commande 





Visualisation plein écran



Visualisation par planche d'images

3 Appuyer de nouveau sur la commande .

Pour supprimer l'image, appuyez de nouveau sur la commande . Pour quitter sans supprimer l'image, appuyez sur la commande .

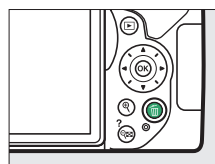



Visualisation par calendrier

En mode de visualisation par calendrier, vous pouvez effacer toutes les images prises à une certaine date en mettant en surbrillance une date dans la liste et en appuyant sur la commande  (141).

Menu Visualisation

L'option **Effacer** du menu Visualisation contient les options suivantes. Notez que le temps nécessaire à la suppression des photos dépend du nombre de photos à effacer.

Option	Description
 Sélection	Permet d'effacer les photos sélectionnées.
 Sélectionner les dates	Permet d'effacer toutes les photos prises à une date sélectionnée.
ALL Tout	Permet d'effacer toutes les photos du dossier actuellement sélectionné en mode de visualisation ( 175).

■ Sélection : suppression des photos sélectionnées

1 Sélectionner Effacer.

Pour afficher les menus, appuyez sur la commande **MENU**. Mettez en surbrillance **Effacer** dans le menu Visualisation et appuyez sur ►.

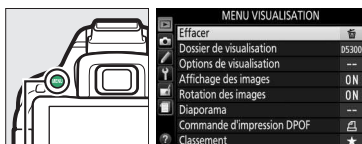

Commande **MENU**

2 Choisir l'option Sélection.

Mettez en surbrillance l'option **Sélection** et appuyez sur ►.





3 Mettre une photo en surbrillance.

Mettez une photo en surbrillance à l'aide du sélecteur multidirectionnel (pour afficher cette photo en plein écran, maintenez la commande  enfoncée).



4 Sélectionner la photo en surbrillance.

Appuyez sur la commande  (?) pour sélectionner la photo en surbrillance. L'icône  apparaît sur les photos sélectionnées. Répétez les étapes 3 et 4 pour sélectionner d'autres photos. Pour désélectionner une photo, mettez-la en surbrillance et appuyez sur  (?).

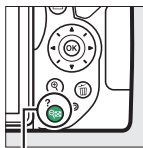

Commande  (?)



5 Appuyer sur pour terminer l'opération.

Une boîte de dialogue de confirmation apparaît ; mettez en surbrillance **Oui** et appuyez sur .



■ Sélectionner la date : suppression de photos prises à une date sélectionnée

1 Choisir l'option **Sélectionner les dates.**



Dans le menu Effacer, mettez en surbrillance l'option **Sélectionner les dates** et appuyez sur ►.

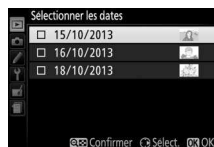

2 Mettre une date en surbrillance.

Appuyez sur ▲ ou ▼ pour mettre une date en surbrillance.



Pour visualiser les photos prises à la date mise en surbrillance, appuyez sur  (?). Utilisez le sélecteur multidirectionnel pour parcourir les photos ou maintenez  enfoncé pour afficher la photo sélectionnée en plein écran. Appuyez sur  (?) pour revenir à la liste des dates.

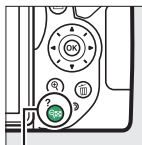

Commande  (?)



3 Sélectionner la date mise en surbrillance.

Appuyez sur ► pour sélectionner toutes les photos prises à la date mise en surbrillance. Les dates sélectionnées sont cochées. Répétez les étapes 2 et 3 pour sélectionner d'autres dates. Pour désélectionner une date, mettez-la en surbrillance et appuyez sur ►.

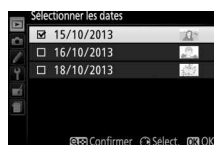

4 Appuyer sur pour terminer l'opération.

Une boîte de dialogue de confirmation apparaît ; mettez en surbrillance **Oui** et appuyez sur .



Diaporamas

L'option **Diaporama** du menu Visualisation permet d'afficher un diaporama des photos contenues dans le dossier de visualisation sélectionné (☰ 175).

1 Sélectionner Diaporama.

Pour afficher le menu Diaporama, appuyez sur la commande **MENU** et sélectionnez l'option **Diaporama** dans le menu Visualisation.







Commande MENU

2 Démarrer le diaporama.

Mettez en surbrillance **Démarrer** dans le menu Diaporama et appuyez sur **OK**.



Les opérations suivantes sont possibles pendant l'exécution d'un diaporama :

Pour	Utiliser	Description
Revenir à l'image précédente/passer à l'image suivante		Appuyez sur ◀ pour revenir à l'image précédente, et sur ▶ pour passer à la suivante.
Afficher d'autres informations sur les images		Permet de changer les informations affichées (☰ 136).
Suspendre/reprendre le diaporama		Permet de suspendre le diaporama. Appuyez de nouveau pour le reprendre.
Augmenter/baisser le volume		Pendant la lecture des vidéos, appuyez sur 🔊 pour augmenter le volume, sur 🔊 (?) pour le baisser.
Quitter et revenir en mode de visualisation		Arrêtez le diaporama et revenez en mode de visualisation.

La boîte de dialogue représentée à droite s'affiche à la fin du diaporama. Sélectionnez **Redémarrer** pour redémarrer ou **Quitter** pour revenir au menu Visualisation.



Options des diaporamas

Avant de démarrer un diaporama, vous pouvez utiliser les options du menu Diaporama pour sélectionner les images affichées par type ou par classement et pour choisir la durée d'affichage de chaque image.

- **Type d'image** : vous avez le choix entre **Images fixes et vidéos**, **Images fixes uniquement**, **Vidéos uniquement** et **Par classement**. Pour inclure uniquement des images avec un classement particulier, mettez en surbrillance **Par classement** et appuyez sur ►. Une liste de classements s'affiche ; mettez en surbrillance les classements souhaités et appuyez sur ► pour sélectionner ou désélectionner les images avec le classement sélectionné afin de les inclure ou non dans le diaporama. Les classements sélectionnés sont cochés. Appuyez sur **OK** pour quitter une fois les classements souhaités sélectionnés.

- **Intervalle** : choisissez la durée d'affichage des images fixes.

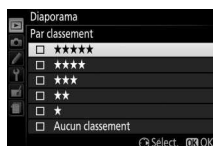

Connexions

Installation de ViewNX 2

Installez le logiciel fourni pour afficher et éditer les photos et les vidéos que vous avez copiées sur votre ordinateur. Avant d'installer ViewNX 2, vérifiez que votre ordinateur répond à la configuration système indiquée à la page 152. Veillez à utiliser la dernière version de ViewNX 2, téléchargeable depuis les sites Web répertoriés à la page xiv, étant donné que les versions antérieures ne prenant pas en charge le D5300 peuvent ne pas transférer correctement les images NEF (RAW).



1 Lancer le programme d'installation.

Démarrez l'ordinateur, insérez le CD d'installation, puis lancez le programme d'installation. Une boîte de dialogue de sélection de la langue s'affiche. Si la langue souhaitée n'est pas disponible, cliquez sur **Sélection de votre région** pour choisir une autre région (la sélection de la région n'est pas disponible dans la version européenne).

① Sélectionnez la région (si nécessaire)



2 Démarrer l'installation.

Cliquez sur **Installer** et suivez les instructions affichées à l'écran.



Cliquez sur **Installer**

3 Quitter le programme d'installation.



Cliquez sur **Oui**

Cliquez sur **OK**

4 Retirer le CD d'installation du lecteur de CD-ROM.

✍ Configuration système requise		Windows	Mac OS
Microprocesseur	<ul style="list-style-type: none"> • Photos : série Core, Pentium 4, Intel Celeron ; 1,6 GHz ou supérieur • Vidéos (lecture) : Pentium D 3,0 GHz ou supérieur ; Intel Core i5 ou supérieur recommandé pour lire des vidéos ayant une taille d'image égale ou supérieure à 1280×720 à une cadence de prise de vue de 30 vps ou supérieure, ou des vidéos ayant une taille d'image égale ou supérieure à 1920×1080 • Vidéos (édition) : Intel Core i5 ou supérieur 	<ul style="list-style-type: none"> • Photos : série Intel Core ou Xeon • Vidéos (lecture) : Core Duo, 2 GHz ou supérieur ; Intel Core i5 ou supérieur recommandé pour lire des vidéos ayant une taille d'image égale ou supérieure à 1280×720 à une cadence de prise de vue de 30 vps ou plus, ou des vidéos ayant une taille d'image égale ou supérieure à 1920×1080 • Vidéos (édition) : Intel Core i5 ou supérieur 	
Système d'exploitation	Versions préinstallées de Windows 8, Windows 7, Windows Vista et Windows XP ; remarque : les versions 64 bits de Windows XP ne sont pas prises en charge	OS X 10.8 ou 10.7, Mac OS X 10.6	
Mémoire (RAM)	<ul style="list-style-type: none"> • Windows 8, Windows 7 ou Windows Vista 32 bits : 1 Go ou plus (2 Go ou plus recommandés) • Windows 8, Windows 7 ou Windows Vista 64 bits : 2 Go ou plus (4 Go ou plus recommandés) • Windows XP : 512 Mo ou plus (2 Go ou plus recommandés) 	<ul style="list-style-type: none"> • OS X 10.8, 10.7 : 2 Go ou plus (4 Go ou plus recommandés) • Mac OS X 10.6 : 1 Go ou plus (4 Go ou plus recommandés) 	
Espace disque	1 Go minimum disponible sur le disque de démarrage (3 Go ou plus recommandés)		
Graphisme	Définition vidéo : 1024×768 pixels (XGA) ou plus (1280×1024 pixels ou plus recommandés) Couleur : couleur 24 bits (True Color) ou plus	Définition vidéo : 1024×768 pixels (XGA) ou plus (1280×1024 pixels ou plus recommandés) Couleur : couleur 24 bits (millions de couleurs) ou plus	
Consultez les sites Web indiqués à la page xiv pour connaître les dernières informations sur les systèmes d'exploitation compatibles.			

Utilisation de ViewNX 2

Copier les photos sur l'ordinateur

Avant d'aller plus loin, vérifiez que vous avez installé le logiciel disponible sur le CD de ViewNX 2 (fourni) (☑ 151).

1 Brancher le câble USB.

Après avoir éteint l'appareil photo et vérifié qu'une carte mémoire est insérée, branchez le câble USB fourni comme illustré, puis mettez l'appareil photo sous tension.

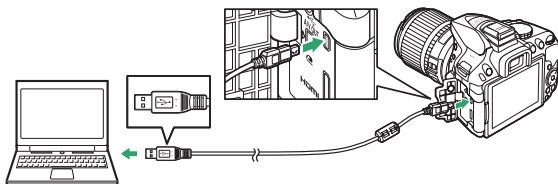

Fiabilité de la source d'alimentation

Afin de ne pas risquer une interruption du transfert des données, assurez-vous que l'accumulateur de l'appareil photo est entièrement chargé.

Connexion des câbles

Vérifiez que l'appareil photo est éteint avant de brancher ou de débrancher les câbles d'interface. Ne forcez pas et n'essayez pas d'insérer les connecteurs de travers. Fermez le volet des connecteurs si vous ne les utilisez pas.

Hubs USB

Le transfert risque de ne pas se dérouler comme prévu si l'appareil photo est raccordé par le biais d'un hub USB ou du clavier.

2 Démarrer le composant Nikon Transfer 2 de ViewNX 2.

Si un message vous invite à choisir un programme, sélectionnez Nikon Transfer 2.

Windows 7

Si la boîte de dialogue suivante s'affiche, sélectionnez Nikon Transfer 2 comme décrit ci-dessous.

1 Sous **Importer vos images et vos vidéos**, cliquez sur **Modifier le programme**. Une boîte de dialogue de sélection de programmes s'affiche ; sélectionnez **Importer le fichier avec Nikon Transfer 2** et cliquez sur **OK**.

2 Double-cliquez sur **Importer le fichier**.

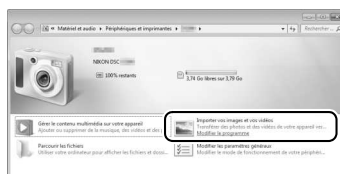

3 Cliquer sur **Démarrer le transfert.**

Avec les réglages par défaut, les photos enregistrées sur la carte mémoire sont copiées sur l'ordinateur.



Pendant le transfert

N'éteignez pas l'appareil photo, ni ne débranchez le câble USB pendant le transfert.



Démarrer le transfert

4 Mettre fin à la connexion.

Une fois le transfert terminé, mettez l'appareil photo hors tension, puis débranchez le câble USB.

Visualiser les photos

Les photos s'affichent dans ViewNX 2 une fois le transfert terminé.



Démarrage manuel de ViewNX 2

- Windows : double-cliquez sur le raccourci ViewNX 2 du bureau.
- Mac OS : cliquez sur l'icône ViewNX 2 du Dock.

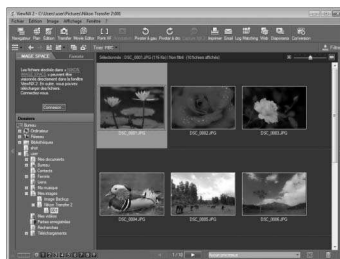

■ ■ **Retouche des photos**

Pour recadrer les photos et régler entre autres l'accentuation et les densités, cliquez sur le bouton **Édition** dans la barre des tâches de ViewNX 2.



■ ■ **Édition des vidéos**

Pour raccourcir les vidéos réalisées avec cet appareil photo, par exemple, cliquez sur le bouton **Movie Editor** dans la barre des tâches de ViewNX 2.



■ ■ **Impression des photos**

Cliquez sur le bouton **Imprimer** dans la barre des tâches de ViewNX 2. Une boîte de dialogue vous permet d'imprimer les photos avec une imprimante raccordée à l'ordinateur.



■ ■ **Affichage des données de position**

Pour afficher les lieux de prise de vue des photos ou les journaux de suivi, cliquez sur le bouton **Plan** dans la barre des tâches de ViewNX 2.



Informations complémentaires

Consultez l'aide en ligne pour en savoir plus sur l'utilisation de ViewNX 2.

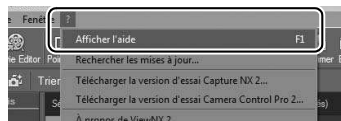

Affichage du site Web de Nikon

Pour se rendre sur le site Web Nikon après avoir installé View NX 2, sélectionnez **Tous les programmes**>**Link to Nikon** à partir du menu Démarrer de Windows (une connexion à Internet est nécessaire).

Impression de photos

Vous pouvez imprimer les images JPEG sélectionnées avec une imprimante PictBridge (☐ 271) raccordée directement à l'appareil photo.

Connexion de l'imprimante

Raccordez l'appareil photo à l'aide du câble USB fourni.

1 Mettre l'appareil photo hors tension.

2 Brancher le câble USB.

Mettez l'imprimante sous tension et branchez le câble USB comme illustré. Ne forcez pas et n'essayez pas d'insérer les connecteurs de travers.

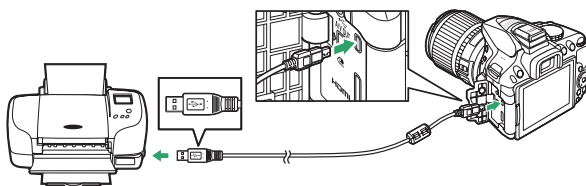

3 Mettre l'appareil photo sous tension.

Un écran d'accueil apparaît sur le moniteur, suivi de l'écran de visualisation PictBridge.

✓ Sélection des photos à imprimer

Il est impossible de sélectionner les photos NEF (RAW) (☐ 59) pour les imprimer. Mais, vous pouvez créer des copies JPEG à partir d'images NEF (RAW) à l'aide de l'option **Traitement NEF (RAW)** du menu Retouche (☐ 213).

Impression vue par vue

1 Sélectionner une photo.

Appuyez sur ◀ ou ▶ pour afficher d'autres photos. Appuyez sur la commande ⓧ pour effectuer un zoom avant sur la vue sélectionnée (□ 142 ; appuyez sur ▢ pour annuler le zoom). Pour afficher six photos à la fois, appuyez sur la commande ⓧ (?) . Utilisez le sélecteur multidirectionnel pour mettre en surbrillance les photos ou appuyez sur ⓧ pour afficher la photo en surbrillance en plein écran.



2 Afficher les options d'impression.

Appuyez sur ⓧ pour afficher les options d'impression PictBridge.





3 Régler les options d'impression.

Appuyez sur ▲ ou ▼ pour mettre en surbrillance une option et appuyez sur ▶ pour la sélectionner.

Option	Description
Format du papier	Mettez en surbrillance un format de papier (seuls les formats autorisés par l'imprimante connectée apparaissent), puis appuyez sur ⓧ pour le sélectionner et revenir au menu précédent (pour imprimer en utilisant le format par défaut de l'imprimante connectée, sélectionnez Réglage de l'imprimante).
Nombre de copies	Appuyez sur ▲ ou ▼ pour choisir le nombre de copies (maximum 99), puis appuyez sur ⓧ pour valider votre sélection et revenir au menu précédent.
Marge	Cette option n'est disponible que si elle est autorisée par l'imprimante sélectionnée. Mettez en surbrillance Réglage de l'imprimante (utiliser les réglages de l'imprimante connectée), Imprimer avec marge (imprimer avec une marge blanche) ou Sans marge et appuyez sur ⓧ pour valider votre sélection et revenir au menu précédent.
Date/heure	Mettez en surbrillance Réglage de l'imprimante (utiliser les réglages de l'imprimante connectée), Imprimer la date/l'heure (imprimer l'heure et la date d'enregistrement sur les photos) ou Sans date/heure , puis appuyez sur ⓧ pour valider votre sélection et revenir au menu précédent.
Recadrage	Cette option n'est disponible que si elle est autorisée par l'imprimante sélectionnée. Pour quitter sans recadrer, mettez en surbrillance Aucun recadrage et appuyez sur ⓧ. Pour recadrer la photo actuellement sélectionnée, mettez en surbrillance Recadrer et appuyez sur ▶. Une boîte de dialogue permettant de sélectionner le recadrage s'affiche. Appuyez sur ⓧ pour augmenter la taille du recadrage, sur ⓧ (?) pour la réduire. Positionnez le recadrage à l'aide du sélecteur multidirectionnel et appuyez sur ⓧ. Notez que la qualité d'impression risque de baisser si vous imprimez de petits recadrages en grand.

4 Lancer l'impression.

Sélectionnez **Lancer l'impression** et appuyez sur  pour commencer l'impression. Pour annuler avant la fin de l'impression, appuyez sur .



Impression de la date

Si vous sélectionnez **Imprimer la date/l'heure** dans le menu PictBridge lors de l'impression de photos contenant des informations de dates enregistrées à l'aide du réglage personnalisé d6 (**Impression de la date** ;  190), la date apparaît deux fois. La date imprimée peut cependant être coupée si les photos sont recadrées ou imprimées sans marge.

Impression de plusieurs photos

1 Afficher le menu PictBridge.

Appuyez sur la commande **MENU** lorsque l'écran PictBridge apparaît (reportez-vous à l'étape 3, page 156).

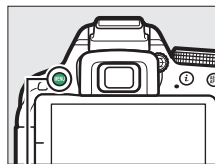

Commande **MENU**

2 Choisir une option.

Mettez en surbrillance l'une des options suivantes et appuyez sur ►.



- **Imprimer la sélection** : sélectionnez les photos à imprimer.
- **Sélectionner les dates** : imprimez une copie de toutes les photos prises à une date sélectionnée.
- **Impression (DPOF)** : imprimez une commande d'impression existante créée avec l'option **Commande d'impression DPOF** du menu Visualisation (☐ 162). La commande d'impression en cours s'affiche à l'étape 3.
- **Impression de l'index** : pour imprimer l'index de toutes les photos JPEG de la carte mémoire, passez à l'étape 4. Notez que si la carte mémoire contient plus de 256 images, seules les 256 premières images seront imprimées.

3 Sélectionner les photos ou choisir une date.

Si vous choisissez **Imprimer la sélection ou Impression (DPOF)** à l'étape 2, appuyez sur ◀ ou ▶ pour parcourir les photos enregistrées sur la carte mémoire. Pour afficher la photo en surbrillance en mode plein écran, maintenez la commande \mathcal{R} enfoncée. Si vous souhaitez imprimer la photo sélectionnée, appuyez sur ▲. La photo sera marquée de l'icône \square et le nombre de copies sera réglé sur 1 ; appuyez sur ▲ ou ▼ pour spécifier le nombre de copies (jusqu'à 99 ; pour désélectionner une photo, appuyez sur ▼ lorsque le nombre de copies est réglé sur 1).

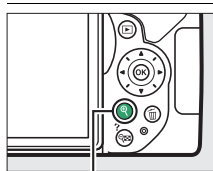
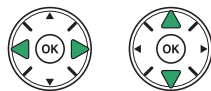

Commande \mathcal{R} : affichez la photo en plein écran

Si vous choisissez **Sélectionner les dates** à l'étape 2, appuyez sur ▲ ou ▼ pour mettre une date en surbrillance, puis appuyez sur ▶ pour sélectionner ou désélectionner la date en surbrillance. Appuyez sur la commande \mathcal{R} (?) pour voir les photos prises à la date sélectionnée. Utilisez le sélecteur multidirectionnel pour parcourir les photos ou maintenez \mathcal{R} enfoncé pour afficher la photo sélectionnée en plein écran. Appuyez à nouveau sur \mathcal{R} (?) pour revenir à la boîte de dialogue de sélection des dates.



Commande \mathcal{R} : affichez en plein écran la photo mise en surbrillance

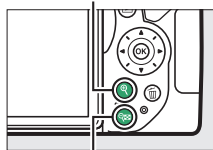

Commande \mathcal{R} (?) : affichez les photos de la date sélectionnée

4 Afficher les options d'impression.



Appuyez sur  pour afficher les options d'impression PictBridge.



5 Régler les options d'impression.

Choisissez les options de format du papier, de marge et de date/heure, comme décrit à la page 157 (un avertissement apparaît si le format du papier sélectionné est trop petit pour un index photo).

6 Lancer l'impression.

Sélectionnez **Lancer l'impression** et appuyez sur  pour commencer l'impression. Pour annuler avant la fin de l'impression, appuyez sur .



Création d'une commande d'impression DPOF : réglage d'impression

L'option **Commande d'impression DPOF** du menu Visualisation permet de créer des « commandes d'impression » numériques pour les imprimantes et les périphériques compatibles PictBridge qui acceptent le format DPOF.

1 Choisir Sélectionner/régler pour la rubrique Commande d'impression DPOF du menu Visualisation.

Appuyez sur la commande MENU et sélectionnez **Commande d'impression DPOF** dans le menu Visualisation. Mettez en surbrillance **Sélectionner/régler** et appuyez sur ► (pour supprimer toutes les photos de la commande d'impression, sélectionnez **Désélectionner tout** ?).

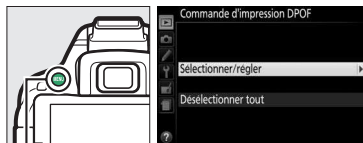

Commande MENU

2 Sélectionner les photos.

Appuyez sur ◀ ou ▶ pour parcourir les photos enregistrées sur la carte mémoire. Pour afficher la photo en surbrillance en mode plein écran, maintenez la commande **Q** enfoncée. Si vous souhaitez imprimer la photo sélectionnée, appuyez sur ▲. La photo sera marquée de l'icône  et le nombre de copies sera réglé sur 1 ; appuyez sur ▲ ou ▼ pour spécifier le nombre de copies (jusqu'à 99 ; pour désélectionner une photo, appuyez sur ▼ lorsque le nombre de copies est réglé sur 1). Continuez jusqu'à ce que toutes les photos de votre choix soient sélectionnées.



Commande **Q** : affichez la photo en plein écran

3 Afficher les options d'impression.

Appuyez sur **OK** pour afficher les options d'impression des données.



4 Sélectionner les options d'impression.

Mettez en surbrillance les options suivantes et appuyez sur ► pour cocher ou décocher l'option en surbrillance (pour valider la commande d'impression sans inclure ces informations, passez à l'étape 5).



- **Imprimer données prise de vue** : permet d'imprimer la vitesse d'obturation et l'ouverture sur toutes les photos de la commande d'impression.
- **Imprimer la date** : permet d'imprimer la date d'enregistrement sur toutes les photos de la commande d'impression.

5 Valider la commande d'impression.

Appuyez sur  pour valider la commande d'impression.



Commande d'impression DPOF

Pour imprimer la commande d'impression en cours lorsque l'appareil photo est connecté à une imprimante PictBridge, sélectionnez **Impression (DPOF)** dans le menu PictBridge et suivez les étapes « Impressions de plusieurs images » pour modifier et imprimer la commande en cours (☐ 159). Les options d'impression de la date DPOF et des données de prise de vue ne sont pas disponibles avec l'impression par connexion USB directe ; pour imprimer la date d'enregistrement sur les photos de la commande d'impression en cours, utilisez l'option PictBridge **Date/heure**.

Vous ne pouvez pas utiliser l'option **Commande d'impression DPOF** si la carte mémoire n'a pas assez d'espace libre pour enregistrer la commande d'impression.

Il est impossible de sélectionner les photos NEF (RAW) (☐ 59) avec cette option. Mais, vous pouvez créer des copies JPEG à partir d'images NEF (RAW) à l'aide de l'option **Traitement NEF (RAW)** du menu Retouche (☐ 213).

Les commandes d'impression risquent de ne pas s'imprimer correctement, si, après leur création, des images sont supprimées à l'aide d'un ordinateur ou d'un autre périphérique.

Visualisation des photos sur un téléviseur

Le câble audio vidéo (A/V) fourni permet de raccorder l'appareil photo à un téléviseur ou un magnétoscope pour visualiser ou enregistrer les photos. Un câble HDMI (High-Definition Multimedia Interface) doté d'un connecteur HDMI Mini (type C) (disponible séparément auprès d'autres fabricants) permet de raccorder l'appareil photo à un périphérique vidéo haute définition.

Périphériques de définition standard

Avant de raccorder l'appareil photo à un téléviseur standard, vérifiez que la norme vidéo de l'appareil photo (☐ 202) correspond à celle utilisée par le téléviseur.

1 Mettre l'appareil photo hors tension.

Éteignez toujours l'appareil photo avant de brancher ou de débrancher le câble A/V.

2 Brancher le câble A/V comme illustré.

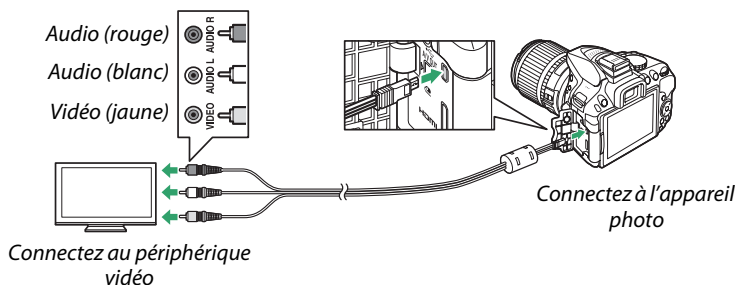

3 Régler le téléviseur sur le canal vidéo.

4 Mettre l'appareil photo sous tension et appuyer sur la commande .

Pendant la visualisation, les images sont affichées sur le téléviseur. Notez que les bords des images risquent de ne pas s'afficher.

Sortie vidéo

Si aucune image ne s'affiche, vérifiez que l'appareil photo est raccordé correctement et que l'option sélectionnée pour **Sortie vidéo** (☐ 202) correspond à la norme vidéo utilisée par le téléviseur.

Visualisation sur le téléviseur

L'utilisation d'un adaptateur secteur (disponible séparément) est recommandée pour une visualisation de longue durée.

Périphériques haute définition

L'appareil photo peut être connecté à des périphériques HDMI à l'aide d'un câble HDMI doté d'un connecteur HDMI Mini (type C) disponible auprès d'autres fabricants.

1 Mettre l'appareil photo hors tension.

Éteignez toujours l'appareil photo avant de brancher ou de débrancher un câble HDMI.

2 Brancher le câble HDMI comme illustré.

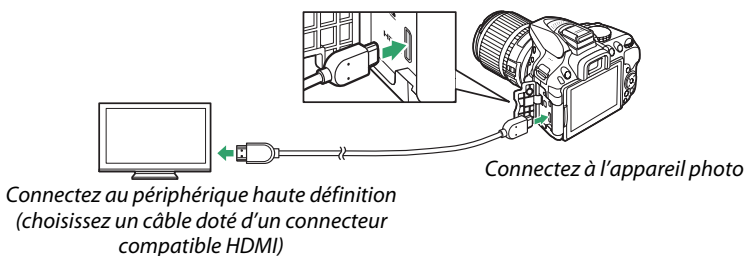

3 Régler le périphérique sur le canal HDMI.

4 Mettre l'appareil photo sous tension et appuyer sur la commande .

Pendant la visualisation, les images s'affichent sur le téléviseur ou l'écran haute définition. Notez que les bords des images risquent de ne pas s'afficher.

Volume de lecture

Vous pouvez régler le volume sonore à l'aide des commandes du téléviseur ; vous ne pouvez cependant pas utiliser celles de l'appareil photo.

■ ■ Choix d'une résolution de sortie

Pour choisir le format de sortie des images sur le périphérique HDMI, sélectionnez **HDMI > Résolution de sortie** dans le menu Configuration de l'appareil photo (☰ 195). Si **Automatique** est sélectionné, l'appareil photo sélectionne automatiquement le format approprié.



■ ■ Contrôle de l'appareil photo avec la télécommande du téléviseur

Si **Activé** est sélectionné pour **HDMI > Contrôle du périphérique** dans le menu Configuration (☰ 195) lorsque l'appareil photo est raccordé à un téléviseur compatible avec HDMI-CEC et que l'appareil photo et le téléviseur sont sous tension, il est possible d'utiliser la télécommande du téléviseur à la place du sélecteur multidirectionnel et de la commande  de l'appareil photo au cours de la visualisation plein écran et de l'exécution de diaporamas. Si **Désactivé** est sélectionné, la télécommande du téléviseur ne permet pas de contrôler l'appareil photo, mais ce dernier peut être utilisé pour prendre des photos et réaliser des vidéos en mode de visée écran.

Périphériques HDMI-CEC

HDMI-CEC (High-Definition Multimedia Interface–Consumer Electronics Control) est une norme permettant aux périphériques HDMI de commander les appareils auxquels ils sont connectés. Lorsque l'appareil photo est raccordé à un périphérique HDMI-CEC,  s'affiche dans le viseur à la place du nombre de vues restantes.

1920 × 1080 60p/50p

Les options **1920 × 1080 ; 60p** ou **1920 × 1080 ; 50p** disponibles dans **Paramètres vidéo > Taille d'image/cadence** peuvent entraîner des variations de résolution et de cadence dans les données transmises aux périphériques HDMI pendant l'enregistrement. Lors de la lecture (☰ 130), les périphériques HDMI affichent uniquement la vidéo ; les indicateurs ne s'affichent pas.

HDMI > Résolution de sortie

Les vidéos ne peuvent pas être transmises en résolution **1920 × 1080 ; 60p** ou **1920 × 1080 ; 50p**. Il est possible que certains périphériques ne soient pas compatibles avec le réglage **Automatique** de l'option **Résolution de sortie** ; dans ce cas, sélectionnez **1080i (entrelacé)**.

Wi-Fi

Possibilités offertes par le Wi-Fi

Installez l'application Wireless Mobile Utility sur votre périphérique Android ou iOS pour afficher la vue passant par l'objectif de l'appareil photo sur l'écran du périphérique, pour prendre des photos et commander l'appareil photo à distance et pour télécharger des images depuis l'appareil photo afin de les partager via Internet.

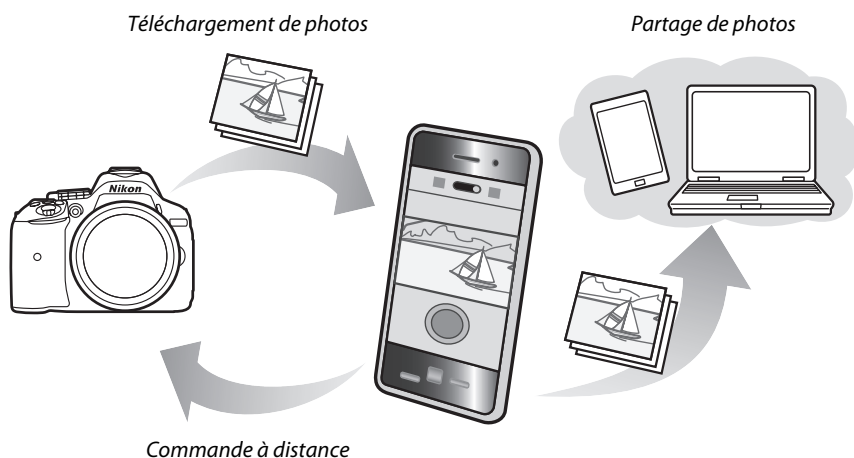

Reportez-vous au manuel de Wireless Mobile Utility pour en savoir plus (📖 168).

Accès à l'appareil photo

Avant de vous connecter en Wi-Fi (réseau local sans fil), installez Wireless Mobile Utility sur votre périphérique mobile Android ou iOS. Les instructions concernant l'accès à l'appareil photo varient en fonction de la connexion utilisée par le périphérique mobile.

Android

- **Commande WPS** : si le périphérique mobile prend en charge la fonctionnalité de bouton WPS (c'est-à-dire s'il dispose d'une option **Connexion bouton WPS** dans son menu **Paramètres Wi-Fi**), vous pouvez utiliser cette méthode simple pour vous connecter au périphérique mobile (☞ 169)
- **Saisie du code PIN WPS** : si le périphérique mobile prend en charge la fonctionnalité WPS, vous pouvez utiliser l'appareil photo pour établir une connexion en saisissant le code PIN affiché par le périphérique mobile (☞ 170)
- **Afficher le SSID** : si le périphérique mobile ne prend pas en charge la fonctionnalité WPS, vous pouvez vous connecter en sélectionnant le SSID de l'appareil photo sur le périphérique mobile (☞ 171)

iOS

- **Afficher le SSID** : connectez-vous en sélectionnant le SSID de l'appareil photo sur le périphérique mobile (☞ 171)

Installation de l'application

1 Recherchez l'application.

Sur le périphérique mobile, connectez-vous au service Google Play, à l'App Store ou un autre marché d'applications et recherchez « Wireless Mobile Utility ». Pour en savoir plus, lisez les instructions fournies avec le périphérique mobile.

2 Installez l'application.

Lisez le descriptif de l'application et installez-la. Le manuel de Wireless Mobile Utility (pdf) est téléchargeable depuis les URL suivantes :

- **Android** : <http://nikonimglib.com/ManDL/WMAU/>
- **iOS** : <http://nikonimglib.com/ManDL/WMAU-ios/>

WPS

WPS (Wi-Fi Protected Setup) est une norme conçue pour faciliter la mise en place d'un réseau sans fil sécurisé. Pour en savoir plus sur les étapes à suivre et la durée pendant laquelle le périphérique mobile attend la connexion, consultez la documentation fournie avec le périphérique mobile.

WPS (Android uniquement)

1 Activer le Wi-Fi intégré de l'appareil photo.

Appuyez sur la commande **MENU** pour afficher les menus, puis mettez en surbrillance **Wi-Fi** dans le menu Configuration et appuyez sur ►. Mettez en surbrillance **Connexion au réseau** et appuyez sur ►, puis mettez en surbrillance **Activer** et appuyez sur **OK**. Patientez quelques secondes avant l'activation du Wi-Fi.



Commande MENU

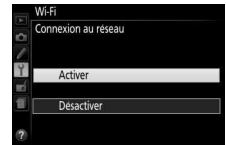

2 Se connecter.

Activez les connexions WPS sur l'appareil photo et sur le périphérique mobile :

- **Appareil photo** : mettez en surbrillance **Paramètres du réseau** et appuyez sur ►.

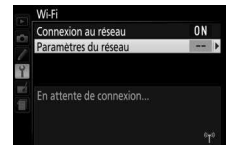

Mettez en surbrillance **Commande WPS** et appuyez sur ► pour préparer l'appareil photo à une connexion WPS. L'appareil photo attend que le périphérique mobile lui envoie une demande de connexion WPS pendant deux minutes environ. Pour allonger la durée d'attente, appuyez sur **OK**.

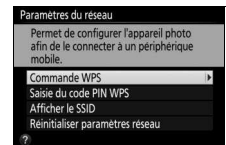

- **Périphérique mobile** : sélectionnez **Paramètres Wi-Fi > Connexion bouton WPS**.

3 Lancer Wireless Mobile Utility.

Lancez l'application Wireless Mobile Utility sur le périphérique mobile. La boîte de dialogue principale s'affiche.

Saisie du code PIN (Android uniquement)

1 Activer le Wi-Fi intégré de l'appareil photo.

Appuyez sur la commande **MENU** pour afficher les menus, puis mettez en surbrillance **Wi-Fi** dans le menu Configuration et appuyez sur ►. Mettez en surbrillance **Connexion au réseau** et appuyez sur ►, puis mettez en surbrillance **Activer** et appuyez sur **OK**. Patientez quelques secondes avant l'activation du Wi-Fi.



Commande MENU

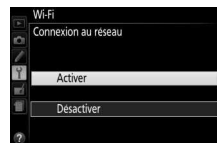

2 Sélectionner Paramètres du réseau > Saisie du code PIN WPS.

Mettez en surbrillance **Paramètres du réseau** et appuyez sur ►.



Mettez en surbrillance **Saisie du code PIN WPS** et appuyez sur ►.

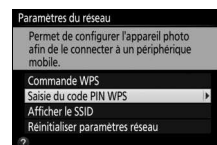
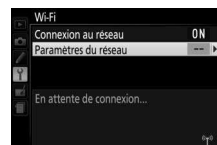

3 Saisir le code PIN.

Saisissez le code PIN affiché sur le périphérique mobile. Appuyez sur ◀ ou ▶ pour mettre en surbrillance un chiffre, puis sur ▲ ou ▼ pour le modifier. Appuyez sur **OK** une fois la saisie effectuée.

4 Lancer Wireless Mobile Utility.

Lancez l'application Wireless Mobile Utility sur le périphérique mobile. La boîte de dialogue principale s'affiche.

SSID (Android et iOS)

1 Activer le Wi-Fi intégré de l'appareil photo.

Appuyez sur la commande **MENU** pour afficher les menus, puis mettez en surbrillance **Wi-Fi** dans le menu Configuration et appuyez sur ►. Mettez en surbrillance **Connexion au réseau** et appuyez sur ►, puis mettez en surbrillance **Activer** et appuyez sur **OK**. Patientez quelques secondes avant l'activation du Wi-Fi.

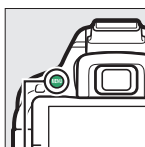

Commande MENU

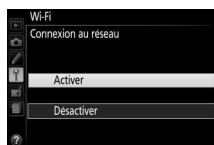

2 Afficher le SSID de l'appareil photo.

Mettez en surbrillance **Paramètres du réseau** et appuyez sur ►.



Mettez en surbrillance **Afficher le SSID** et appuyez sur ►.

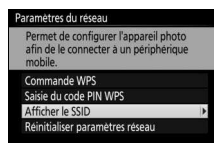
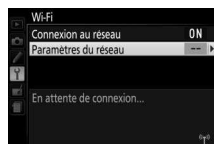

3 Sélectionner le SSID de l'appareil photo.

Sélectionnez le SSID de l'appareil photo dans une liste de réseaux affichée sur le périphérique mobile.

4 Lancer Wireless Mobile Utility.

Lancez l'application Wireless Mobile Utility sur le périphérique mobile. La boîte de dialogue principale s'affiche.

■ ■ Arrêt de la connexion

Pour désactiver le Wi-Fi :

- Sélectionnez **Wi-Fi** > **Connexion au réseau** > **Désactiver** dans le menu Configuration de l'appareil photo
- Lancez l'enregistrement d'une vidéo
- Mettez l'appareil photo hors tension

■ ■ Rétablissement des réglages par défaut

Pour rétablir les paramètres par défaut du réseau, sélectionnez **Wi-Fi** > **Paramètres du réseau** > **Réinitialiser paramètres réseau**. Une boîte de dialogue de confirmation s'affiche ; mettez en surbrillance **Oui** et appuyez sur **OK** pour rétablir les paramètres par défaut du réseau.

Affichage du Wi-Fi

Lorsque le Wi-Fi est activé, l'icône  clignote sur l'affichage des informations. Cette icône cesse de clignoter lorsque la connexion est établie et que l'appareil photo échange des données avec le périphérique mobile.



Wi-Fi

Lisez les avertissements des pages xvi à xviii avant d'utiliser la fonction Wi-Fi. Pour désactiver le Wi-Fi dans les endroits où son utilisation est interdite, sélectionnez **Wi-Fi** > **Connexion au réseau** > **Désactiver** dans le menu Configuration de l'appareil photo. Notez qu'il n'est pas possible d'utiliser des cartes Eye-Fi lorsque le Wi-Fi est activé et que le mode veille ne s'active pas tant que l'application Wireless Mobile Utility installée sur le périphérique mobile communique avec l'appareil photo. Si aucune donnée n'est échangée pendant environ 5 minutes, le mode veille s'active. La fonction Wi-Fi de l'appareil photo n'est disponible que lorsqu'une carte mémoire est insérée et ne peut être utilisée lorsqu'un câble USB ou HDMI est branché. Pour éviter une coupure d'alimentation lorsqu'une connexion est en cours, chargez l'accumulateur avant d'activer la connexion au réseau.

Sélection des photos à transférer

Suivez les étapes ci-dessous pour sélectionner les photos à transférer sur le périphérique mobile. Il n'est pas possible de transférer des vidéos.

Sélection individuelle des photos à transférer

1 Sélectionner une image.

Affichez l'image ou mettez-la en surbrillance dans la liste des images en mode de visualisation par planche d'images ou par calendrier.

2 Afficher les options de visualisation.

Appuyer sur la commande **i**.

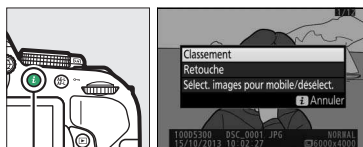

Commande **i**

3 Choisir **Sélect. images pour mobile/désélect.**

Mettez en surbrillance **Sélect. images pour mobile/désélect.** et appuyez sur **OK**. L'image sélectionnée pour le transfert est signalée par l'icône  ; pour la désélectionner, affichez-la ou mettez-la en surbrillance et répétez les étapes 2 et 3.



 **Icône **

L'icône  disparaît une fois le transfert terminé.

Sélection de plusieurs photos à transférer

Pour modifier l'état de transfert de plusieurs photos, utilisez l'option **Sélect. pour le périphérique mobile** disponible dans le menu Visualisation.

1 Choisir **Sélect. pour le périphérique mobile**.

Pour afficher les menus, appuyez sur la commande MENU. Mettez en surbrillance **Sélect. pour le périphérique mobile** dans le menu Visualisation et appuyez sur ►.

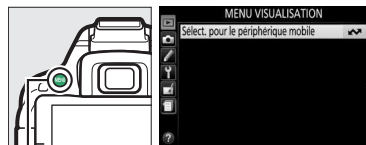

Commande MENU

2 Sélectionner les photos.

Utilisez le sélecteur multidirectionnel pour mettre les photos en surbrillance et appuyez sur **Q** (?) pour sélectionner ou désélectionner (pour afficher la photo en surbrillance en plein écran, maintenez la commande **Q** enfoncée). Les photos sélectionnées sont indiquées par l'icône .



Commande **Q** (?)

3 Appuyer sur **OK**.

Appuyez sur **OK** pour terminer l'opération.

Menus de l'appareil photo

▶ Menu Visualisation : *gestion des images*

Pour afficher le menu Visualisation, appuyez sur MENU et sélectionnez l'onglet  (menu Visualisation).

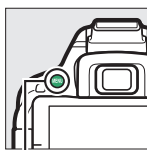

Commande MENU

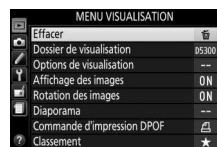
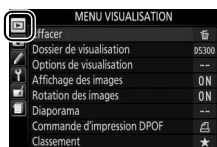

Le menu Visualisation contient les options suivantes :

Option	Par défaut	
Effacer	—	147
Dossier de visualisation	Actuel	175
Options de visualisation	—	176
Affichage des images	Activé	176
Rotation des images	Activée	176
Diaporama	—	
Type d'image	Images fixes et vidéos	149
Intervalle	2 s	
Commande d'impression DPOF	—	162
Classement	—	145
Sélect. pour le périphérique mobile	—	174

Dossier de visualisation



Commande MENU →  menu Visualisation

Choisissez un dossier de visualisation :

Option	Description
Actuel	Seules les photos situées dans le dossier actuellement sélectionné pour l'option Dossier de stockage du menu Prise de vue ( 178) sont affichées pendant la visualisation. Cette option est sélectionnée automatiquement lorsque vous prenez une photo ; sélectionnez Tout pour afficher les photos de tous les dossiers.
Tout	Les photos contenues dans tous les dossiers sont visibles pendant la visualisation.

Options de visualisation

Commande MENU →  menu
Visualisation

Choisissez les informations à afficher en mode de visualisation ( 136). Appuyez sur ▲ ou ▼ pour mettre en surbrillance une option et appuyez sur ► pour la sélectionner ou la désélectionner. Les éléments sélectionnés sont cochés. Pour revenir au menu Visualisation, appuyez sur .



Affichage des images

Commande MENU →  menu
Visualisation

Indiquez si les images doivent être automatiquement affichées sur le moniteur immédiatement après la prise de vue.

Rotation des images

Commande MENU →  menu
Visualisation

Si **Activée** est sélectionné, les photos cadrées à la verticale sont automatiquement pivotées au moment de leur affichage sur le moniteur (les photos prises alors que **Désactivée** est sélectionné pour **Rotation auto. des images** seront affichées à l'horizontale ;  202). Notez que l'appareil photo étant déjà dans l'orientation adéquate pendant la prise de vue, les images ne pivotent pas automatiquement au moment de leur affichage après la prise de vue.

📷 Menu Prise de vue : options de prise de vue

Pour afficher le menu Prise de vue, appuyez sur **MENU** et sélectionnez l'onglet 📷 (menu Prise de vue).

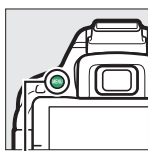

Commande MENU



Le menu Prise de vue contient les options suivantes :

Option	Par défaut	📖	Option	Par défaut	📖
Réinitialiser menu Prise de vue	—	177	Mode de déclenchement		
Dossier de stockage	—	178		Continu H	45
Qualité d'image	JPEG normal	59	Autres modes	Vue par vue	
Taille d'image	Large	61	Surimpression		
Enregistrement NEF (RAW)	12 bits	178	Mode de surimpression	Désactivé	98
Balance des blancs	Automatique	101	Nombre de prises de vues	2	
Fluorescent	Fluorescentes blanches froides	102	Gain automatique	Activé	
Régler le Picture Control	Standard	111	Intervallomètre	Désactivé	68
Gérer le Picture Control	—	115	Paramètres vidéo		
Contrôle auto. de la distorsion	Désactivé	179	Taille d'image/cadence *	—	128
Espace colorimétrique	sRGB	179	Qualité des vidéos	Normale	
D-Lighting actif	Automatique	94	Microphone	Sensibilité automatique	
HDR (grande plage dynamique)	Désactivée	96	Réduction du bruit du vent	Désactivée	
Réduction du bruit	Désactivée	180	Réglage manuel des vidéos	Désactivé	
Réduction du bruit ISO	Normale	180			
Réglage de la sensibilité					
Sensibilité	P, S, A, M	100			67
	Autres modes	Automatique			
Contrôle sensibilité auto.	Désactivé	181			

* Le réglage par défaut dépend du pays d'achat.

Remarque : il est possible que certains éléments soient grisés et non disponibles, en fonction des paramètres de l'appareil photo.

Réinitialiser menu Prise de vue

Commande MENU → 📷 menu Prise de vue

Sélectionnez **Oui** pour réinitialiser les réglages du menu Prise de vue.

Dossier de stockage

Commande MENU →  menu Prise de vue

Créez, renommez, supprimez ou sélectionnez le dossier dans lequel les photos à venir seront stockées.

- **Sélectionner un dossier** : choisissez le dossier dans lequel les photos à venir seront stockées.



- **Nouveau** : créez un dossier et nommez-le comme décrit à la page 116. Les noms de dossiers peuvent comporter jusqu'à cinq caractères.
- **Renommer** : sélectionnez un dossier dans la liste, puis renommez-le comme décrit à la page 116.
- **Effacer** : supprimez tous les dossiers vides de la carte mémoire.

Noms de dossiers

Les noms de dossiers sont enregistrés sur la carte mémoire avec un numéro de dossier à trois chiffres, attribué automatiquement par l'appareil photo (par exemple, 100D5300). Chaque dossier peut contenir jusqu'à 999 photos. Pendant la prise de vue, les photos sont enregistrées dans le dossier dont le numéro est le plus élevé avec le nom sélectionné. Lorsqu'une photo est prise et que le dossier actuellement sélectionné est plein ou qu'il contient une photo numérotée 9999, l'appareil photo crée un nouveau dossier en augmentant de 1 le numéro du dossier actuellement sélectionné (par exemple, 101D5300). L'appareil photo considère tous les dossiers ayant le même nom mais des numéros de dossier différents comme un même dossier. Par exemple, si le dossier NIKON est sélectionné comme **Dossier de stockage**, les photos de tous les dossiers NIKON (100NIKON, 101NIKON, 102NIKON, etc.) seront visibles si vous sélectionnez **Actuel** pour **Dossier de visualisation** ( 175). Si vous sélectionnez Renommer, tous les dossiers portant le même nom sont renommés, mais leur numéro de dossier reste inchangé. Si vous sélectionnez **Effacer**, les dossiers numérotés vides sont supprimés mais les autres dossiers portant le même nom sont conservés.

Enregistrement NEF (RAW)

Commande MENU →  menu Prise de vue

Choisissez la profondeur d'échantillonnage des images NEF (RAW).

Option	Description
12-bit 12 bits	Les images NEF (RAW) sont enregistrées avec une profondeur d'échantillonnage de 12 bits.
14-bit 14 bits	Les images NEF (RAW) sont enregistrées avec une profondeur d'échantillonnage de 14 bits, ce qui produit de plus grands fichiers mais augmente les données de couleur enregistrées.

Contrôle auto. de la distorsion

Commande MENU →  menu Prise de vue

Sélectionnez **Activé** pour réduire la distorsion en barillet sur les photos prises avec un objectif grand-angle et pour réduire la distorsion en coussinet sur les photos prises au téléobjectif (notez que les bords de la zone visible dans le viseur risquent d'être coupés dans la photo finale et que le temps nécessaire au traitement des photos avant leur enregistrement peut augmenter).

Cette option ne s'applique pas aux vidéos et n'est disponible qu'avec les objectifs de type G, E et D (sauf PC, fisheye et certains autres objectifs) ; les résultats ne sont pas garantis avec d'autres objectifs.

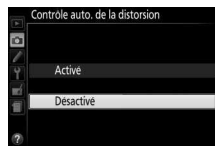

Espace colorimétrique

Commande MENU →  menu Prise de vue

L'espace colorimétrique détermine la gamme de couleurs disponible pour la reproduction des couleurs. **sRGB** est recommandé pour les vidéos et pour une impression et un affichage standard, **Adobe RVB**, qui bénéficie d'une gamme de couleurs plus étendue, est recommandé pour les publications professionnelles et l'impression commerciale.

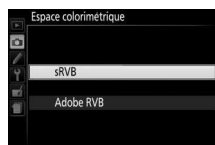

Adobe RVB

Pour obtenir une reproduction précise des couleurs, les images prises en Adobe RVB requièrent des applications, écrans et imprimantes prenant en charge la gestion des couleurs.

Espace colorimétrique

ViewNX 2 (fourni) et Capture NX 2 (disponible séparément) sélectionnent automatiquement le bon espace colorimétrique lors de l'ouverture de photos créées avec cet appareil photo. Les résultats ne sont pas garantis avec les logiciels d'autres fabricants.

Réduction du bruit

Commande MENU →  menu Prise de vue

Si **Activée** est sélectionné, les photos prises à des vitesses d'obturation plus lentes que 1 s sont traitées de manière à réduire le bruit (points lumineux, pixels lumineux répartis de manière aléatoire ou voile). La durée requise pour le traitement est à peu près doublée ; pendant le traitement, « **U00 NR** » clignote dans le viseur et il est impossible de prendre des photos (la réduction du bruit n'est pas effectuée si l'appareil photo est mis hors tension avant la fin du traitement).



Réduction du bruit ISO

Commande MENU →  menu Prise de vue

Les photos prises à des sensibilités élevées peuvent être traitées de manière à réduire le « bruit ».

Option	Description
Élevée	Réduisez le bruit (pixels lumineux répartis de manière aléatoire, lignes ou voile) visible notamment sur les photos prises à des sensibilités élevées. Choisissez le niveau de la réduction du bruit entre Élevée , Normale et Faible .
Faible	
Désactivée	La réduction du bruit n'est effectuée que selon la nécessité. La réduction du bruit appliquée est inférieure à celle réalisée lorsque Faible est sélectionné pour Réduction du bruit ISO .

Réglage de la sensibilité

Commande MENU →  menu Prise de vue

Réglez la sensibilité (ISO) (☞ 67).

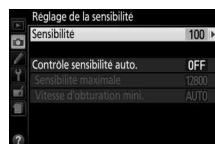

✎ Réglages personnalisés : réglage précis des paramètres de l'appareil photo

Pour afficher le menu Réglages personnalisés, appuyez sur MENU et sélectionnez l'onglet ✎ (menu Réglages personnalisés).

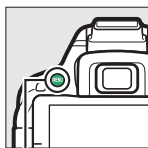

Commande MENU

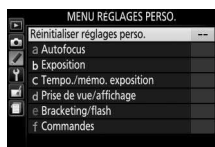
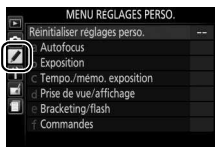

Les réglages personnalisés permettent d'adapter les réglages de l'appareil photo en fonction de ses propres préférences.

Groupes de réglages personnalisés

Menu principal



Réinitialiser
réglages perso.
(183)

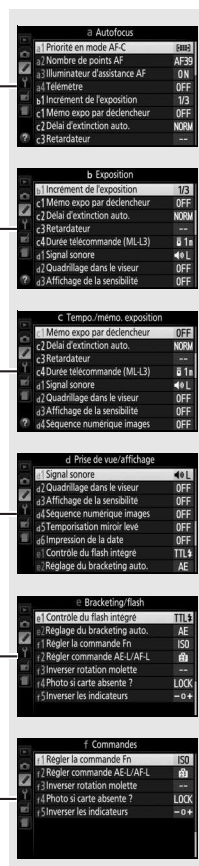

Les réglages personnalisés suivants sont disponibles :

Réglage personnalisé		Par défaut	
Réinitialiser réglages perso.			183
a Autofocus			
a1	Priorité en mode AF-C	Mise au point	184
a2	Nombre de points AF	39 points	184
a3	Illuminateur d'assistance AF	Activé	185
a4	Télémetre	Désactivé	185
b Exposition			
b1	Incrément de l'exposition	1/3 IL	186
c Tempo./mémo. exposition			
c1	Mémo expo par déclencheur	Désactivée	186
c2	Délai d'extinction auto.	Normal	186
c3	Retardateur	Délai du retardateur : 10 s ; Nombre de prises de vues : 1	187
c4	Durée télécommande (ML-L3)	1 min.	187
d Prise de vue/affichage			
d1	Signal sonore	Grave	187
d2	Quadrillage dans le viseur	Désactivé	188
d3	Affichage de la sensibilité	Désactivé	188
d4	Séquence numérique images	Désactivée	188
d5	Temporisation miroir levé	Désactivée	189
d6	Impression de la date	Désactivée	190
e Bracketing/flash			
e1	Contrôle du flash intégré	TTL	192
e2	Réglage du bracketing auto.	Bracketing de l'exposition	192
f Commandes			
f1	Régler la commande Fn	Sensibilité	193
f2	Régler commande AE-L/AF-L	Mémorisation exposition/AF	194
f3	Inverser rotation molette	Correction d'exposition : <input type="checkbox"/> Vitesse d'obturation/ouverture : <input type="checkbox"/>	194
f4	Photo si carte absente ?	Désactiver déclenchement	194
f5	Inverser les indicateurs		194

Remarque : il est possible que certains éléments soient grisés et non disponibles, en fonction des paramètres de l'appareil photo.

Réinitialiser réglages perso.

Commande MENU →  menu Réglages personnalisés



Choisissez **Oui** pour redonner aux réglages personnalisés leurs valeurs par défaut.

a : Autofocus

a1 : Priorité en mode AF-C

Commande MENU →  menu Réglages personnalisés

Lorsque **AF-C** est sélectionné et que le viseur est utilisé ( 51), cette option permet de définir si une photo est prise à chaque sollicitation du déclencheur (*priorité au déclenchement*) ou seulement lorsque la mise au point a été effectuée (*priorité à la mise au point*).

Option	Description
 Déclenchement	Vous pouvez prendre des photos à chaque sollicitation du déclencheur.
 Mise au point	Vous pouvez prendre des photos uniquement lorsque l'appareil photo a effectué la mise au point.

a2 : Nombre de points AF

Commande MENU →  menu Réglages personnalisés

Cette option permet de choisir le nombre de points AF disponibles, lorsque vous sélectionnez manuellement le point AF.

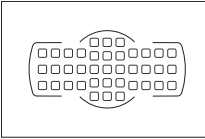
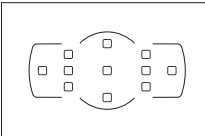
Option	Description
AF39 39 points	Vous pouvez choisir entre les 39 points AF indiqués ci-contre. 
AF11 11 points	Sélectionnez un point AF parmi les 11 points indiqués ci-contre. Utilisez cette option pour sélectionner rapidement le point AF. 

a3 : Illuminateur d'assistance AF

Commande MENU →  menu Réglages personnalisés

Cette option permet d'activer l'illuminateur d'assistance AF intégré pour faciliter la mise au point en cas de faible luminosité.

Illuminateur d'assistance AF

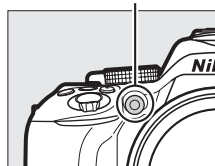







Option	Description
Activé	L'illuminateur d'assistance AF s'allume en cas de faible luminosité (pour en savoir plus, reportez-vous à la page 252).
Désactivé	L'illuminateur d'assistance AF ne s'allume pas pour faciliter la mise au point. Il est possible que l'appareil photo ne parvienne pas à faire la mise au point à l'aide de l'autofocus en cas de faible luminosité.

a4 : Télémètre

Commande MENU →  menu Réglages personnalisés

Choisissez **Activé** pour utiliser l'indicateur d'exposition afin de déterminer si l'appareil photo effectue correctement la mise au point en mode de mise au point manuelle (☐ 57 ; notez que cette fonction n'est pas accessible en mode de prise de vue M, lorsque l'indicateur d'exposition montre si le sujet est correctement exposé).

Indicateur	Description	Indicateur	Description
	La mise au point est faite sur le sujet.		Point AF juste derrière le sujet.
	Point AF juste devant le sujet.		Point AF loin derrière le sujet.
	Point AF loin devant le sujet.		L'appareil photo ne peut pas déterminer le point.

Utilisation du télémètre électronique

Le télémètre électronique requiert un objectif ayant une ouverture maximale de f/5.6 ou plus grande. Le résultat souhaité risque de ne pas être obtenu dans les situations où l'appareil photo n'est pas en mesure d'effectuer la mise au point à l'aide de l'autofocus (☐ 52). Le télémètre électronique n'est pas disponible en mode de visée écran.

b : Exposition

b1 : Incrément de l'exposition

Commande MENU → menu Réglages personnalisés

Sélectionnez l'incrément à utiliser pour le réglage de la vitesse d'obturation, de l'ouverture, de la correction de l'exposition et du flash, ainsi que pour le réglage du bracketing.



c : Tempo./mémo. exposition

c1 : Mémo expo par déclencheur

Commande MENU → menu Réglages personnalisés



Si **Activée** est sélectionné, l'exposition est mémorisée lorsque vous appuyez à mi-course sur le déclencheur.



c2 : Délai d'extinction auto.

Commande MENU → menu Réglages personnalisés

Cette option permet de déterminer la durée pendant laquelle le moniteur reste allumé si aucune opération n'est effectuée pendant l'affichage des menus et la visualisation (**Visualisation/menus**), lorsque les photos sont affichées sur le moniteur après la prise de vue (**Affichage des images**) et pendant l'utilisation de la visée écran (**Visée écran**). Elle permet également de définir la durée pendant laquelle la temporisation du mode veille, le viseur et l'affichage des informations restent activés si aucune opération n'est effectuée (**Temporisation du mode veille**). Choisissez un délai d'extinction plus court afin de prolonger l'autonomie de l'accumulateur.

Option	Description (toutes les durées sont approximatives)				
SHORT Court NORM Normal LONG Long	Les délais d'extinction automatique sont réglés sur les valeurs suivantes :				
		Visualisation/ menus	Affichage des images	Visée écran	Temporisation du mode veille
	Court	20 s	4 s	5 min.	4 s
	Normal	1 min.	4 s	10 min.	8 s
Long	5 min.	20 s	20 min.	1 min.	
 Personnalisé	Choisissez des délais différents pour Visualisation/menus , Affichage des images , Visée écran et Temporisation du mode veille . Lorsque vous avez effectué les réglages, appuyez sur  .				

Délai d'extinction auto.

Le moniteur et le viseur ne s'éteignent pas automatiquement lorsque l'appareil photo est raccordé à un ordinateur ou à une imprimante en USB.

c3 : Retardateur

Commande MENU → menu Réglages personnalisés

Choisissez la temporisation du déclenchement et le nombre de prises de vues.

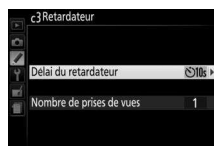

- **Délai du retardateur** : cette option permet de choisir la temporisation du déclenchement.

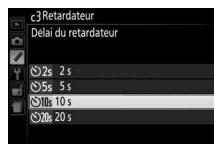

- **Nombre de prises de vues** : appuyez sur ▲ et ▼ pour choisir le nombre de vues prises chaque fois que vous appuyez sur le déclencheur (de 1 à 9 ; si vous sélectionnez un réglage différent de 1, les prises de vues sont effectuées à intervalles de 4 secondes).

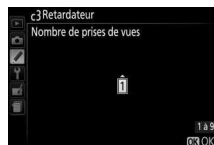

c4 : Durée télécommande (ML-L3)

Commande MENU → menu Réglages personnalisés

Choisissez la durée pendant laquelle l'appareil photo attend un signal en provenance de la télécommande ML-L3 (disponible en option) avant d'annuler le mode télécommande. Une durée plus courte permet de prolonger l'autonomie de l'accumulateur. Ce réglage n'est valable que lors de l'utilisation du viseur.

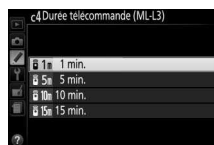

d : Prise de vue/affichage

d1 : Signal sonore

Commande MENU → menu Réglages personnalisés

Choisissez la hauteur (**Aigu** ou **Grave**) du signal sonore émis lorsque l'appareil photo effectue la mise au point et en modes retardateur et télécommande. Sélectionnez **Désactivé** pour qu'aucun signal sonore ne soit émis.

Le réglage en cours est indiqué sur l'affichage des informations : 🎵 s'affiche lorsque le signal sonore est activé, 🚫 lorsqu'il est désactivé.



d2 : Quadrillage dans le viseur

Commande MENU →  menu Réglages personnalisés

Sélectionnez **Activé** pour afficher un quadrillage de référence dans le viseur afin de faciliter le cadrage ( 4).

d3 : Affichage de la sensibilité

Commande MENU →  menu Réglages personnalisés

Sélectionnez **Activé** pour afficher la sensibilité dans le viseur à la place du nombre de vues restantes.

d4 : Séquence numérique images

Commande MENU →  menu Réglages personnalisés

À chaque prise de vue, l'appareil photo nomme le fichier en ajoutant 1 au dernier numéro de fichier utilisé. Cette option détermine si la numérotation des fichiers se poursuit d'après le dernier numéro utilisé lors de la création d'un nouveau dossier, du formatage de la carte mémoire ou de l'insertion d'une nouvelle carte mémoire dans l'appareil photo.

Option	Description
Activée	Lors de la création d'un nouveau dossier, du formatage de la carte mémoire ou de l'insertion d'une nouvelle carte mémoire dans l'appareil photo, la numérotation des fichiers se poursuit d'après le dernier numéro utilisé. Si vous prenez une photo alors que le dossier en cours contient une image numérotée 9999, un nouveau dossier est automatiquement créé et la numérotation des fichiers recommence à 0001.
Désactivée	La numérotation des fichiers recommence à 0001 lors de la création d'un dossier, du formatage de la carte mémoire ou de l'insertion d'une nouvelle carte mémoire dans l'appareil photo. Un nouveau dossier est créé automatiquement si vous prenez une photo alors que le dossier en cours contient 999 photos.
Réinitialiser	La numérotation des fichiers recommence à 0001 pour Activée et un nouveau dossier est créé à partir de la prise de vue suivante.

✓ Séquence numérique images

Si le dossier en cours est numéroté 999 et qu'il contient 999 photos ou une photo numérotée 9999, le déclenchement est désactivé et aucune autre prise de vue ne peut être effectuée. Choisissez **Réinitialiser** pour le réglage personnalisé d4 (**Séquence numérique images**), puis formatez la carte mémoire actuelle ou insérez-en une autre.

✎ Noms de fichier

Les photos sont stockées sous la forme de fichiers image dont le nom est constitué de « DSC_#####.xxx, » où ##### est un nombre à quatre chiffres entre 0001 et 9999 attribué automatiquement dans l'ordre croissant par l'appareil photo, et xxx est l'une des trois extensions de lettres suivantes : « NEF » pour les images au format NEF (RAW), « JPG » pour les images au format JPEG ou « MOV » pour les vidéos. Les fichiers NEF et JPEG enregistrés à l'aide d'un réglage NEF (RAW) + JPEG ont le même nom de fichier, mais une extension différente. Les copies créées avec les options de superposition des images (☐ 211) et d'édition vidéo (☐ 131) possèdent des noms de fichiers commençant par « DSC_ » ; les copies créées avec les autres options du menu Retouche possèdent des noms de fichiers commençant par « CSC » (ex. « CSC_0001.JPG »). Le nom des images enregistrées avec l'option **Espace colorimétrique** du menu Prise de vue réglée sur **Adobe RVB** (☐ 179) commence par un tiret bas (ex. « _DSC0001.JPG »).

d5 : Temporisation miroir levé

Commande MENU → ✎ menu Réglages personnalisés

Dans les situations où le moindre mouvement de l'appareil peut rendre les photos floues, vous pouvez sélectionner **Activée** afin de retarder le déclenchement d'environ 1 s après la pression du déclencheur et la levée du miroir.

d6 : Impression de la date

Commande MENU →  menu Réglages personnalisés

Choisissez les informations de date marquées sur les photos lors de la prise de vue. La date ne peut pas être ajoutée aux photos existantes ou supprimée de celles-ci.

Option	Description	
Désactivée	La date et l'heure ne sont pas marquées sur les photos.	
DATE Date	La date ou la date et l'heure sont marquées sur les photos prises lorsque cette option est activée.	15.10.2013
DATE⊙ Date et heure		15.10.2013 10:02
 Mode anniversaire	Le nombre de jours entre la date de la prise de vue et une date sélectionnée est marqué sur les photos (voir ci-dessous).	

Si le réglage est différent de **Désactivée**, il est indiqué par l'icône **DATE** dans l'affichage des informations.



Impression de la date

La date est enregistrée dans l'ordre sélectionné pour **Fuseau horaire et date** (☑ 201). Les données imprimées risquent d'être rognées ou d'être illisibles sur les copies créées après retouche (☑ 205). La date n'apparaît pas sur les images NEF (RAW) ou NEF (RAW)+JPEG.

■ ■ Mode anniversaire

Le nombre de jours restant jusqu'à une date future ou le nombre de jours écoulés depuis une date passée est marqué sur les photos prises lorsque cette option est activée. Utilisez-la pour suivre la croissance d'un enfant ou compter les jours avant un anniversaire ou un mariage.

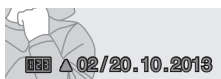
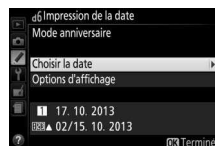

Date future (deux jours restants)



Date passée (deux jours écoulés)

L'appareil photo dispose de trois emplacements pour enregistrer les dates.

1 Saisir la première date.

Lorsque vous sélectionnez **Mode anniversaire** pour la première fois, vous êtes invité à saisir une date qui sera enregistrée dans le premier emplacement. Saisissez la date à l'aide du sélecteur multidirectionnel et appuyez sur **OK** pour quitter et afficher la liste des dates.



2 Saisir d'autres dates ou modifier des dates enregistrées.

Pour modifier une date ou saisir d'autres dates, mettez en surbrillance un emplacement, appuyez sur ► et saisissez une date comme décrit ci-dessus.



3 Choisir une date.

Mettez en surbrillance un emplacement dans la liste des dates et appuyez sur .



4 Choisir un format pour le mode anniversaire.

Mettez en surbrillance **Options d'affichage** et appuyez sur ►, puis mettez en surbrillance un format de date et appuyez sur .

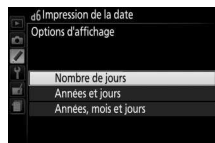

5 Quitter le menu du mode anniversaire.

Appuyez sur  pour quitter le menu du mode anniversaire.

e : Bracketing/flash

e1 : Contrôle du flash intégré



Commande MENU → menu Réglages personnalisés

Choisissez le mode du flash intégré en modes **P**, **S**, **A** et **M**.

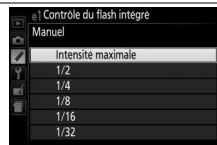
Option	Description
TTL ↕ TTL	L'intensité du flash est automatiquement réglée en fonction des conditions de prise de vue.
M ↕ Manuel	Choisissez l'intensité du flash. À l'intensité maximale, le flash intégré présente un nombre guide de 13 (m, 100 ISO, 20 °C).



Manuel

L'icône  clignote dans le viseur et  dans l'affichage des informations lorsque **Manuel** est sélectionné et que le flash est ouvert.

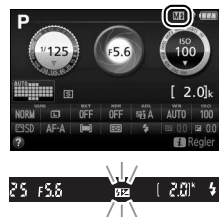

SB-400 et SB-300

Lorsqu'un flash optionnel SB-400 ou SB-300 est monté sur l'appareil et sous tension, l'option **Contrôle du flash intégré** devient **Flash optionnel**, ce qui vous permet de sélectionner **TTL** ou **Manuel** pour le mode de contrôle du flash optionnel.

Contrôle du flash TTL

Les types de contrôle du flash suivants sont pris en charge lorsqu'un objectif à microprocesseur est utilisé avec le flash intégré (□ 62) ou les flashes optionnels (□ 232).

- **Dosage flash/ambiance i-TTL pour reflex numérique** : les informations provenant du capteur RVB 2016 photosites sont utilisées pour modifier l'intensité du flash de manière à obtenir un équilibre naturel entre le sujet principal et l'arrière-plan.
- **Contrôle i-TTL standard pour reflex numérique** : l'intensité du flash est ajustée en fonction du sujet principal ; la luminosité de l'arrière-plan n'est pas prise en compte.

Le contrôle i-TTL standard est utilisé en mesure spot ou s'il est sélectionné sur le flash optionnel. Le mode dosage flash/ambiance i-TTL pour reflex numérique est utilisé dans les autres cas.

e2 : Réglage du bracketing auto.

Commande MENU → menu Réglages personnalisés

Choisissez le paramètre (exposition, balance des blancs ou D-Lighting actif) modifié lors de l'utilisation du bracketing (□ 108).

f : Commandes

f1 : Régler la commande Fn

Commande MENU → menu Réglages personnalisés

Choisissez la fonction attribuée à la commande **Fn**.

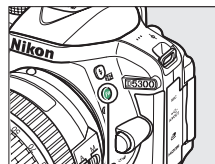

Commande Fn



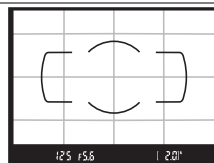

Option	Description
QUAL Qualité/taille d'image	Tout en appuyant sur la commande Fn , tournez la molette de commande pour sélectionner la taille et la qualité d'image (□ 59).
ISO Sensibilité	Tout en appuyant sur la commande Fn , tournez la molette de commande pour sélectionner la sensibilité (□ 67).
WB Balance des blancs	Tout en appuyant sur la commande Fn , tournez la molette de commande pour sélectionner la balance des blancs (modes P , S , A et M uniquement ; □ 101).
D-Lighting actif	Tout en appuyant sur la commande Fn , tournez la molette de commande pour sélectionner une option de D-Lighting actif (modes P , S , A et M uniquement ; □ 94).
HDR HDR	Tout en appuyant sur la commande Fn , tournez la molette de commande pour modifier les réglages HDR (modes P , S , A et M uniquement ; □ 96).
+RAW + NEF (RAW)	Si la qualité d'image est réglée sur JPEG fine , JPEG normal ou JPEG basic , une copie NEF (RAW) est enregistrée avec la photo suivante, prise après avoir appuyé sur la commande Fn . Pour quitter sans enregistrer de copie NEF (RAW), appuyez à nouveau sur la commande Fn . Cette option n'a aucun effet avec les modes d'effets spéciaux suivants : et .
BKT Bracketing automatique	Tout en appuyant sur la commande Fn , tournez la molette de commande pour sélectionner un incrément de bracketing (bracketing d'exposition et de balance des blancs) ou pour activer ou désactiver le bracketing du D-Lighting actif (modes P , S , A et M uniquement ; □ 108).
[*] Mode de zone AF	Tout en appuyant sur la commande Fn , tournez la molette de commande pour choisir un mode de zone AF (□ 53).
Quadrillage dans le viseur	Appuyez sur la commande Fn pour afficher ou masquer le quadrillage dans le viseur.
Wi-Fi	Appuyez sur la commande Fn pour afficher le menu Wi-Fi (□ 169).



f2 : Régler commande AE-L/AF-L

Commande MENU → menu Réglages personnalisés

Choisissez la fonction attribuée à la commande AE-L (O-M).

Option	Description
 Mémorisation exposition/AF	La mise au point et l'exposition sont mémorisées tant que vous appuyez sur la commande AE-L (O-M).
 Mémorisation expo. seulement	L'exposition est mémorisée tant que vous appuyez sur la commande AE-L (O-M).
 Mémo. expo. (temporisée)	Lorsque vous appuyez sur la commande AE-L (O-M), l'exposition est mémorisée et le reste jusqu'à ce que vous appuyiez de nouveau sur cette commande ou que l'appareil photo passe en mode veille.
 Mémorisation AF seulement	La mise au point est mémorisée tant que vous appuyez sur la commande AE-L (O-M).
 AF-ON	La commande AE-L (O-M) permet d'activer l'autofocus. Vous ne pouvez pas utiliser le déclencheur pour effectuer la mise au point.

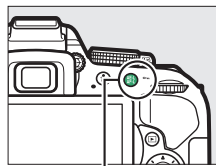

Commande AE-L (O-M)

f3 : Inverser rotation molette

Commande MENU → menu Réglages personnalisés

Inversez le sens de rotation de la molette de commande lorsqu'elle est utilisée pour modifier la correction d'exposition ou du flash (**Correction d'exposition**) et/ou la vitesse d'obturation et l'ouverture (**Vitesse obtur./ouverture**). Mettez l'option de votre choix en surbrillance et appuyez sur ► pour la sélectionner ou la désélectionner, puis appuyez sur OK.

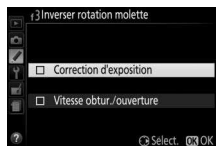



f4 : Photo si carte absente ?

Commande MENU → menu Réglages personnalisés

Si **Désactiver déclenchement** est sélectionné, vous ne pouvez vous servir du déclencheur que si une carte mémoire est insérée dans l'appareil photo. Le réglage **Activer le déclenchement** permet d'activer le déclenchement sans qu'aucune carte mémoire ne soit présente dans l'appareil, mais aucune photo ne sera enregistrée (les photos s'afficheront toutefois sur le moniteur en mode Démo).

f5 : Inverser les indicateurs

Commande MENU → menu Réglages personnalisés

Si  (+0-) est sélectionné, les indicateurs d'exposition du viseur et de l'affichage des informations présentent les valeurs positives à gauche et les négatives à droite. Sélectionnez  (-0+) pour afficher les valeurs négatives à gauche et les valeurs positives à droite.

☛ Menu Configuration : configuration de l'appareil photo

Pour afficher le menu Configuration, appuyez sur MENU et sélectionnez l'onglet ☛ (menu Configuration).



Commande MENU

Le menu Configuration contient les options suivantes :

Option	Par défaut	
Formater la carte mémoire	—	196
Luminosité du moniteur	0	196
Format de l'affichage des infos		
AUTO/SCENE/EFFECTS	Design Graphique	197
P/S/A/M	Design Graphique	
Affichage auto. des infos	Activé	199
Nettoyer le capteur d'image		
Nettoyer démarrage/arrêt	Nettoyer au démarrage + arrêt	241
Verrouiller miroir/nettoyage ¹	—	243
Photo de correction poussière	—	199
Réduction du scintillement	Automatique	200
Fuseau horaire et date²		
Heure d'été	Désactivée	201
Langue (Language) ²	—	201
Rotation auto. des images	Activée	202
Légende des images	—	202
Données de position		
Enregistrer données position	Non	74
Options GPS	—	
Créer un journal	—	
Liste des journaux	—	

Option	Par défaut	
Sortie vidéo ²	—	202
HDMI		
Résolution de sortie	Automatique	166
Contrôle du périphérique	Activé	
Télécommande		
Déclenchement à distance	Prise de photos	203
Régler la commande Fn	Comme cde de l'appareil	
Wi-Fi		
Connexion au réseau	Désactiver	169
Paramètres du réseau	—	
Transfert Eye-Fi ³	Activer	204
Marquage de conformité	—	204
Version du firmware	—	204

1 Fonction non disponible lorsque le niveau de charge de l'accumulateur est faible.

2 Le réglage par défaut dépend du pays d'achat.

3 Uniquement disponible lorsqu'une carte mémoire Eye-Fi compatible est insérée dans l'appareil photo (204).

Remarque : il est possible que certains éléments soient grisés et non disponibles, en fonction des paramètres de l'appareil photo.

Formater la carte mémoire

Commande MENU → Y menu
Configuration

Les cartes mémoire doivent être formatées avant toute utilisation ou après avoir été formatées dans d'autres appareils. Suivez la procédure ci-dessous pour formater la carte.

✓ **Formatage des cartes mémoire**

Le formatage efface définitivement toutes les données contenues sur les cartes mémoire. Veillez donc à bien copier toutes les photos et autres données que vous souhaitez conserver sur un ordinateur avant de formater (☐ 153).

1 Mettre Oui en surbrillance.

Pour quitter sans formater la carte mémoire, mettez **Non** en surbrillance puis appuyez sur **OK**.



2 Appuyer sur OK.

Un message s'affiche lors du formatage de la carte. *Ne retirez pas la carte mémoire, ne retirez pas ou ne débranchez pas la source d'alimentation avant la fin du formatage.*

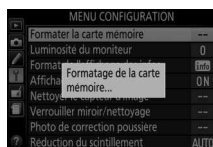

Luminosité du moniteur

Commande MENU → Y menu
Configuration

Appuyez sur ▲ ou ▼ pour régler la luminosité du moniteur. Sélectionnez des valeurs élevées pour augmenter la luminosité et des valeurs basses pour la réduire.



Choisissez un style pour l'affichage des informations (□ 6). Il est possible de choisir un style différent pour les modes automatique, scène et effets spéciaux et pour les modes P, S, A et M.



Classique (□ 198)



Graphique (□ 6)

1 Sélectionner une catégorie de modes de prise de vue.

Mettez en surbrillance **AUTO/SCENE/EFFECTS** ou **P/S/A/M** et appuyez sur ►.

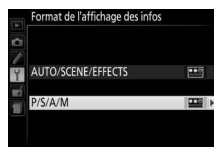

2 Sélectionner un style.

Mettez en surbrillance un style et appuyez sur OK.



Le style « Classique » est représenté ci-dessous.

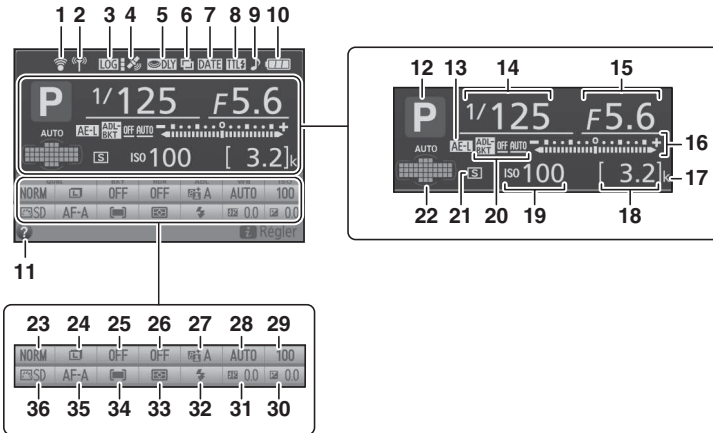

<p>1 Indicateur de connexion Eye-Fi..... 204</p> <p>2 Indicateur de connexion Wi-Fi 172</p> <p>3 Indicateur de journal de suivi77</p> <p>4 Indicateur de signal satellite75</p> <p>5 Temporisation miroir levé 189</p> <p>6 Indicateur de surimpression 100</p> <p>7 Indicateur d'impression de la date..... 190</p> <p>8 Indicateur du mode de contrôle du flash..... 192 Indicateur de correction du flash pour flashes optionnels 235</p> <p>9 Indicateur de signal sonore 187</p> <p>10 Indicateur de l'accumulateur16</p> <p>11 Indicateur d'aide.....8, 256</p> <p>12 Mode de prise de vue AUTO [icône] automatique/ [icône] auto (flash désactivé)19 Modes scène30 Mode effets spéciaux.....37 Modes P, S, A et M.....82</p>	<p>13 Indicateur de mémorisation de l'exposition automatique 91</p> <p>14 Vitesse d'obturation 83</p> <p>15 Ouverture (valeur d'ouverture) 83</p> <p>16 Indicateur d'exposition 87 Indicateur de correction de l'exposition..... 92 Indicateur d'avancement du bracketing 110</p> <p>17 « k » (indique qu'il reste assez de mémoire pour plus de 1000 vues) 15</p> <p>18 Nombre de vues restantes.. 15 Indicateur d'enregistrement de la balance des blancs 104 Indicateur du mode de capture</p> <p>19 Sensibilité (ISO) 67 Indicateur de sensibilité (ISO) automatique 181</p> <p>20 Indicateur de bracketing .. 108 Niveau de bracketing du D-Lighting actif 110</p> <p>21 Mode de déclenchement.... 45</p> <p>22 Indicateur AF zone automatique 53 Indicateur de suivi 3D 53 Point AF 55</p>	<p>23 Qualité d'image..... 59</p> <p>24 Taille d'image..... 61</p> <p>25 Incrément du bracketing .. 109</p> <p>26 HDR (grande plage dynamique)..... 96</p> <p>27 D-Lighting actif..... 94</p> <p>28 Balance des blancs..... 101</p> <p>29 Sensibilité (ISO)..... 67</p> <p>30 Correction de l'exposition... 92</p> <p>31 Correction du flash 93</p> <p>32 Mode de flash..... 63</p> <p>33 Mesure 90</p> <p>34 Mode de zone AF 53, 120</p> <p>35 Mode de mise au point 51, 119</p> <p>36 Picture Control 111</p>
--	--	---

Remarque : tous les indicateurs sont représentés à titre illustratif.

Affichage auto. des infos

Commande MENU →  menu
Configuration

Si **Activé** est sélectionné, les informations s'affichent après que vous avez appuyé sur le déclencheur à mi-course. Si **Désactivé** est sélectionné, vous devrez appuyer sur la commande  pour afficher les informations.

Photo de correction poussière

Commande MENU →  menu
Configuration

Cette option permet d'acquérir des données de référence pour l'option de correction de la poussière de Capture NX 2 (disponible séparément ; pour en savoir plus, reportez-vous au manuel de Capture NX 2).

L'option **Photo de correction poussière** n'est disponible qu'avec les objectifs à microprocesseur. Nous vous recommandons d'utiliser un objectif avec une focale minimale de 50 mm. Lorsque vous utilisez un zoom, effectuez un zoom avant complet.

1 Choisir une option de démarrage.

Mettez en surbrillance l'une des options suivantes et appuyez sur . Pour quitter sans acquérir les données de correction de la poussière, appuyez sur MENU.

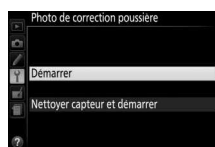

- **Démarrer** : le message représenté ci-contre apparaît et « rEF » s'affiche dans le viseur.
- **Nettoyer capteur et démarrer** : sélectionnez cette option pour nettoyer le capteur d'image avant de démarrer. Le message représenté ci-contre apparaît et « rEF » s'affiche dans le viseur une fois le nettoyage terminé.



Nettoyage du capteur d'image

Les données de référence de correction de la poussière enregistrées avant le nettoyage du capteur ne peuvent pas être utilisées avec les photos prises après le nettoyage du capteur. Ne sélectionnez **Nettoyer capteur et démarrer** que si les données de référence de correction de la poussière ne seront pas utilisées avec les photos existantes.

2 Cadrer un objet blanc uniforme dans le viseur.

Positionnez l'objectif à dix centimètres environ d'un objet blanc, bien éclairé et uniforme. Cadrez cet objet de manière à ce qu'il remplisse le viseur, puis appuyez sur le déclencheur à mi-course.

En mode autofocus, la mise au point est automatiquement réglée sur l'infini ; en mode de mise au point manuelle, définissez manuellement la mise au point sur l'infini.

3 Obtenir les données de référence de correction de la poussière.

Appuyez sur le déclencheur jusqu'en fin de course pour acquérir les données de référence de correction de la poussière.

Si l'objet de référence est trop clair ou trop sombre, il est possible que l'appareil photo ne parvienne pas à obtenir les données de référence de correction de la poussière. Dans ce cas, le message indiqué à droite apparaît. Choisissez un autre objet de référence et répétez la procédure à partir de l'étape 1.



✓ Données de référence de correction de la poussière

Vous pouvez utiliser les mêmes données de référence pour des photos prises avec différents objectifs ou à diverses ouvertures. Les images de référence ne peuvent pas être visualisées à l'aide d'un logiciel de retouche d'images. Un quadrillage apparaît lorsque vous visualisez les images de référence sur l'appareil photo.

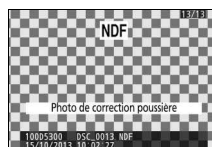

Réduction du scintillement

Commande MENU →  menu
Configuration

Cette option permet de réduire le scintillement et l'effet de bande lorsque vous utilisez la visée écran (☐ 118) ou enregistrez des vidéos (☐ 126) sous un éclairage fluorescent ou à vapeur de mercure. Choisissez **Automatique** pour permettre à l'appareil photo de sélectionner automatiquement la fréquence adaptée ou réglez manuellement la fréquence en fonction de l'alimentation secteur locale.

✓ Réduction du scintillement

Si **Automatique** ne donne pas les résultats souhaités et que vous ne connaissez pas la fréquence de l'alimentation secteur locale, testez les deux options et choisissez celle qui offre les meilleurs résultats. La réduction du scintillement peut ne pas produire les résultats souhaités si le sujet est très lumineux. Dans ce cas, sélectionnez le mode **A** ou **M** et choisissez une ouverture plus petite (une valeur plus grande) avant de démarrer la visée écran. Notez que la réduction du scintillement n'est pas disponible si **Activé** est sélectionné pour **Paramètres vidéo > Réglage manuel des vidéos** (☐ 129) en mode **M**.

Fuseau horaire et date

Commande MENU → Y menu
Configuration

Cette option permet de modifier le fuseau horaire, de régler l'horloge de l'appareil photo, de choisir un format de date et d'activer ou de désactiver l'heure d'été.



Option	Description	
Fuseau horaire	Choisissez un fuseau horaire. L'horloge de l'appareil photo se règle automatiquement sur l'heure du nouveau fuseau horaire.	A screenshot of the 'Fuseau horaire' (Time Zone) menu. It features a world map with a cursor pointing to a location. Below the map, it shows 'London, Casablanca', 'UTC 0', and '15/10/2013 10:00:00'. There is an 'OK' button at the bottom right.
Date et heure	Réglez l'horloge de l'appareil photo (🕒 14).	A screenshot of the 'Date et heure' (Date and Time) menu. It shows a digital clock with '2013.10.15 10:00:00' and a 'Date et heure' label at the top. There is an 'OK' button at the bottom right.
Format de la date	Choisissez l'ordre d'affichage du jour, du mois et de l'année.	A screenshot of the 'Format de la date' (Date Format) menu. It shows three options: 'Y/M/D Année/mois/jour', 'M/D/Y Mois/jour/année', and 'D/M/Y Jour/mois/année'. There is an 'OK' button at the bottom right.
Heure d'été	Activez ou désactivez l'heure d'été. L'horloge de l'appareil photo avance ou recule automatiquement d'une heure.	A screenshot of the 'Heure d'été' (Daylight Saving Time) menu. It shows two options: 'Activée' (Active) and 'Désactivée' (Inactive). There is an 'OK' button at the bottom right.

Langue (Language)

Commande MENU → Y menu
Configuration

Choisissez une langue pour les menus et les messages de l'appareil photo.

Rotation auto. des images

Commande MENU →  menu
Configuration

Les photos prises lorsque cette option est définie sur **Activée** contiennent des informations sur l'orientation de l'appareil photo, ce qui leur permet d'être tournées automatiquement lors de la visualisation ou lorsqu'elles sont affichées dans ViewNX 2 ou Capture NX 2 (disponible séparément). Les orientations suivantes sont enregistrées :



Cadragre horizontal



Appareil photo tourné de 90°
dans le sens des aiguilles d'une
montre



Appareil photo tourné de 90°
dans le sens inverse des aiguilles
d'une montre



L'orientation de l'appareil photo n'est pas enregistrée quand l'option **Désactivée** est sélectionnée. Choisissez cette option lorsque vous effectuez un filé panoramique ou lorsque vous prenez des photos en pointant l'objectif vers le haut ou vers le bas.

Rotation des images

Pour faire pivoter automatiquement les photos à la verticale pendant la visualisation, sélectionnez **Activée** pour l'option **Rotation des images** du menu Visualisation ( 176).

Légende des images

Commande MENU →  menu
Configuration

Ajoutez une légende à vos nouvelles photos au fur et à mesure de leur enregistrement. Les légendes peuvent être affichées sous forme de métadonnées dans le logiciel ViewNX 2 (fourni) ou Capture NX 2 (disponible séparément ;  236). Elles apparaissent également sur la page des données de prise de vue dans l'affichage des informations relatives aux photos ( 138). Les options suivantes sont disponibles :

- **Entrer une légende** : permet de saisir une légende, tel que décrit à la page 116. Les légendes peuvent comporter jusqu'à 36 caractères.
- **Joindre une légende** : sélectionnez cette option pour joindre une légende à toutes les photos à venir. Pour cocher ou décocher l'option **Joindre une légende**, mettez-la en surbrillance et appuyez sur ►. Après avoir effectué les réglages, appuyez sur  pour quitter.

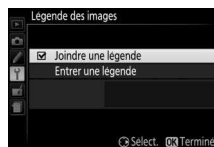

Sortie vidéo



Commande MENU →  menu
Configuration

Lorsque vous raccordez l'appareil photo à un téléviseur ou à un magnétoscope, sélectionnez la sortie vidéo correspondant à la norme vidéo du périphérique en question (NTSC ou PAL).

Choisissez les fonctions effectuées lors de l'utilisation d'une télécommande filaire ou d'une télécommande radio sans fil.





■ Déclenchement à distance

Spécifiez si le déclencheur de l'accessoire optionnel permet de prendre des photos ou d'enregistrer des vidéos.

Option	Description
 Prise de photos	Le déclencheur de l'accessoire optionnel permet de prendre des photos.
 Enregistrement de vidéos	Le déclencheur de l'accessoire optionnel permet d'enregistrer des vidéos. Appuyez sur le déclencheur à mi-course pour démarrer la visée écran ou pour effectuer la mise au point en modes AF-S et AF-F . Appuyez jusqu'en fin de course pour démarrer ou arrêter l'enregistrement. Utilisez le commutateur visée écran de l'appareil photo pour arrêter la visée écran.

■ Régler la commande Fn

Choisissez les fonctions attribuées aux commandes **Fn** des télécommandes radio sans fil.

Option	Description
 Comme cde  de l'appareil	La commande Fn de la télécommande radio sans fil effectue la même fonction que celle attribuée actuellement à la commande  (○) de l'appareil photo (194).
 Visée écran	La commande Fn de la télécommande radio sans fil permet de démarrer et d'arrêter la visée écran.





















Menu Retouche : création de copies retouchées

Pour afficher le menu Retouche, appuyez sur **MENU** et sélectionnez l'onglet  (menu Retouche).



Commande MENU

Le menu Retouche permet de créer des copies recadrées ou retouchées de photos enregistrées sur la carte mémoire. Il n'est disponible que lorsqu'une carte mémoire contenant des photos est insérée dans l'appareil photo.

Option		Option		Option	
 D-Lighting	207	 Traitement NEF (RAW)	213	 Dessin couleur	216
 Correction des yeux rouges	207	 Redimensionner	214	 Perspective	217
 Recadrer	208	 Retouche rapide	215	 Effet miniature	218
 Monochrome	208	 Redresser	215	 Couleur sélective	219
 Effets de filtres	209	 Contrôle de la distorsion	215	 Éditer la vidéo	131
 Équilibre colorimétrique	210	 Fisheye	216	 Comparaison côte à côte*	221
 Superposition des images	211	 Coloriage	216		

* Uniquement disponible lorsque vous affichez le menu Retouche en appuyant sur **i** et en sélectionnant **Retouche** en mode de visualisation plein écran lorsqu'une image retouchée ou originale est affichée.

Retouche de copies

La plupart des options peuvent être appliquées aux copies créées avec d'autres options de retouche, mis à part les options **Superposition des images** et **Éditer la vidéo** > **Choisir le début/la fin** qui ne peuvent être appliquées qu'une seule fois (notez cependant que des modifications successives peuvent entraîner une perte de détails). Les options non applicables à l'image sélectionnée sont grisées pour indiquer qu'elles ne sont pas disponibles.

Qualité et taille d'image

À l'exception des copies créées avec les fonctions **Recadrer** et **Redimensionner**, les copies créées à partir d'images JPEG possèdent les mêmes dimensions et la même qualité que l'original, tandis que les copies créées à partir d'images NEF (RAW) sont enregistrées en tant que grandes images JPEG de qualité « fine ».

Création de copies retouchées

Pour créer une copie retouchée :

1 Afficher les options de retouche.

Mettez en surbrillance la rubrique de votre choix du menu Retouche et appuyez sur ►.

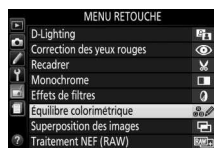

2 Sélectionner une photo.

Mettez une photo en surbrillance et appuyez sur OK (pour afficher la photo en surbrillance en plein écran, maintenez appuyée la commande Q).



Retouche

L'appareil photo ne sera peut-être pas capable d'afficher ou de retoucher des images créées par un autre appareil. Si l'image a été enregistrée au format NEF (RAW) + JPEG (□ 59), les options de retouche s'appliquent uniquement à la copie RAW.

3 Sélectionner les options de retouche.

Pour en savoir plus, consultez la section correspondant à la rubrique sélectionnée. Pour quitter sans créer de copie retouchée, appuyez sur MENU.

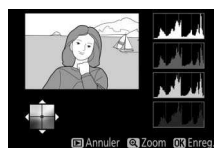

4 Créer une copie retouchée.

Appuyez sur OK pour créer une copie retouchée. Sauf en mode d'affichage « image seule » (□ 136), les copies retouchées sont signalées par l'icône



Création de copies retouchées pendant la visualisation

Pour créer une copie retouchée de la photo affichée actuellement en visualisation plein écran (□ 135), appuyez sur , puis mettez en surbrillance **Retouche** et appuyez sur OK et sélectionnez une option de retouche (à l'exception de **Superposition des images**).

La fonction D-Lighting convient idéalement aux photos sombres ou en contre-jour car elle éclaircit les ombres.



Avant



D-Lighting

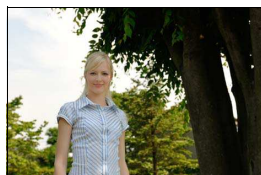

D-Lighting (portrait)

Appuyez sur ◀ ou ▶ pour choisir le niveau de correction à apporter ; vous pouvez afficher un aperçu de l'effet. Appuyez sur  pour copier la photo.

■ Sujets de portraits

Sélectionnez **Sujets de portraits** pour limiter le D-Lighting à la zone située autour des visages.

Sujets de portraits

L'appareil photo sélectionne automatiquement jusqu'à trois sujets pour le D-Lighting « portrait » (remarque : ce type de D-Lighting ne peut pas être appliqué aux photos prises lorsque **Désactivée** est sélectionné pour **Rotation auto. des images** dans le menu Configuration ;  202). Selon la composition et la façon dont les sujets posent, il se peut que vous n'obteniez pas les résultats souhaités ; si les photos ne vous conviennent pas, décochez **Sujets de portraits**.

Correction des yeux rouges







Cette option permet de corriger l'effet « yeux rouges » provoqué par le flash et est uniquement disponible avec les photos prises au flash. La photo sélectionnée pour la correction des yeux rouges peut être prévisualisée. Après avoir vérifié que les yeux rouges ont bien été corrigés, appuyez sur  pour créer une copie. Notez que l'option de correction des yeux rouges peut ne pas produire les résultats attendus et peut, en de rares cas, s'appliquer à des parties de l'image qui ne sont pas concernées par l'effet yeux rouges ; vérifiez l'aperçu avant de continuer.

Recadrer

Commande MENU →  menu Retouche

Créez une copie recadrée de la photo sélectionnée. Cette dernière s'affiche en indiquant le recadrage en jaune ; créez une copie recadrée comme décrit dans le tableau suivant.



Pour	Utiliser	Description
Agrandir le recadrage		Appuyez sur la commande  pour agrandir le recadrage.
Réduire les dimensions du recadrage		Appuyez sur la commande  (?) pour réduire les dimensions du recadrage.
Modifier le format du recadrage		Tournez la molette de commande pour choisir un format de 3 : 2, 4 : 3, 5 : 4, 1 : 1 ou 16 : 9.
Déplacer le recadrage		Utilisez le sélecteur multidirectionnel pour déplacer le recadrage vers une autre zone de l'image.
Créer une copie		Enregistrez le recadrage actuel en tant que fichier distinct.

Taille d'image

La taille de la copie (qui varie en fonction de la taille du recadrage et du format de ce dernier) est indiquée en haut à gauche de l'écran de recadrage.

Visualisation de copies recadrées

La fonction Loupe peut ne pas être disponible lors de l'affichage de copies recadrées.

Monochrome

Commande MENU →  menu Retouche

Copiez des photos en **Noir et blanc**, **Sépia** ou **Couleurs froides** (bleu et blanc monochrome).



Il est possible d'afficher un aperçu de l'image en sélectionnant l'option **Sépia** ou **Couleurs froides** ; appuyez alors sur ▲ pour augmenter la saturation des couleurs, et sur ▼ pour la diminuer. Appuyez sur  pour créer une copie monochrome.



Augmenter la saturation



Diminuer la saturation

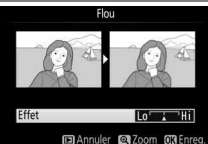

Après avoir paramétré les effets de filtres comme décrit ci-dessous, appuyez sur **OK** pour copier la photo.

Option	Description	
Skylight	Crée l'effet d'un filtre Skylight, qui rend l'image moins bleue.	
Filtre couleurs chaudes	Crée une copie avec une dominante rouge « chaude ».	
Intensificateur rouge	Intensifie les rouges (Intensificateur rouge), les verts (Intensificateur vert) ou les bleus (Intensificateur bleu). Appuyez sur ▲ pour augmenter l'effet ou sur ▼ pour l'atténuer.	
Intensificateur vert		
Intensificateur bleu		
Filtre étoiles	<p>Ajoute des effets d'étoiles aux sources lumineuses.</p> <ul style="list-style-type: none"> • Nombre de points : vous avez le choix entre quatre, six et huit. • Intensité du filtre : permet de choisir la luminosité des sources lumineuses concernées. • Angle du filtre : permet de choisir l'angle des points. • Longueur des points : permet de choisir la longueur des points. • Confirmer : permet d'afficher un aperçu des effets du filtre. Appuyez sur Q pour afficher un aperçu de la copie en plein écran. • Enregistrer : permet de créer une copie retouchée. 	
Flou	Ajoute un effet de filtre flou. Appuyez sur ◀ ou ▶ pour choisir l'intensité du filtre.	

À l'aide du sélecteur multidirectionnel, vous pouvez créer une copie dont l'équilibre colorimétrique est modifié, comme indiqué ci-dessous. Les histogrammes rouge, vert et bleu ( 137) indiquent la répartition des tons dans la copie.

Augmenter la quantité de vert

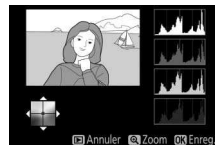

Augmenter la quantité de bleu







Créer une copie retouchée

Augmenter la quantité d'ambre

Augmenter la quantité de magenta

Zoom

Pour effectuer un zoom avant sur l'image affichée sur le moniteur, appuyez sur la commande . L'histogramme est actualisé pour n'indiquer que les données concernant la portion de l'image visible sur le moniteur. Lorsque l'image est agrandie, appuyez sur la commande  () pour basculer entre équilibre colorimétrique et zoom. Lorsque le zoom est sélectionné, vous pouvez effectuer un zoom avant ou arrière à l'aide des commandes  et  (?) et faire défiler l'image à l'aide du sélecteur multidirectionnel.



La superposition des images combine deux photos au format NEF (RAW) existantes pour créer une seule photo enregistrée en plus des originaux ; l'image obtenue, qui utilise les données RAW du capteur d'image de l'appareil photo, est de bien meilleure qualité que les superpositions créées dans les applications de retouche d'images. La nouvelle photo est enregistrée selon les réglages en cours de qualité et de taille d'image ; avant de créer une superposition, réglez la qualité et la taille d'image ( 59, 61 ; toutes les options sont disponibles). Pour créer une copie au format NEF (RAW), choisissez la qualité d'image **NEF (RAW)**.

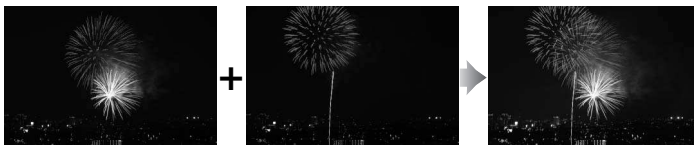

1 Sélectionner Superposition des images.

Mettez en surbrillance **Superposition des images** dans le menu Retouche et appuyez sur ►.

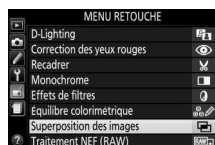

La boîte de dialogue ci-contre apparaît, avec **Image 1** mis en surbrillance ; appuyez alors sur **OK** pour afficher une liste des photos NEF (RAW) créées avec cet appareil photo.



2 Sélectionner la première photo.

Utilisez le sélecteur multidirectionnel pour mettre en surbrillance la première photo de la superposition. Pour afficher la photo en surbrillance en mode plein écran, maintenez la commande **Q** enfoncée. Appuyez sur **OK** pour sélectionner la photo en surbrillance et revenir à l'affichage de l'aperçu.



3 Sélectionner la seconde photo.

La photo sélectionnée est alors désignée comme **Image 1**. Mettez en surbrillance **Image 2** et appuyez sur **OK**, puis sélectionnez la seconde photo en suivant l'étape 2.

4 Régler le gain.

Mettez en surbrillance **Image 1** ou **Image 2** et optimisez l'exposition de la superposition en appuyant sur **▲** ou **▼** afin de régler le gain sur une valeur comprise entre 0,1 et 2,0. Répétez la procédure pour la seconde photo. La valeur par défaut est 1,0 ; sélectionnez 0,5 pour diviser le gain par deux ou 2,0 pour le doubler. Les effets du gain sont visibles dans la colonne **Aperçu**.

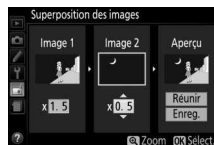

5 Afficher l'aperçu de la superposition.

Appuyez sur **◀** ou **▶** pour positionner le curseur dans la colonne **Aperçu** et appuyez sur **▲** ou **▼** pour mettre en surbrillance **Réunir**. Appuyez sur **OK** pour afficher un aperçu comme illustré à droite (sélectionnez **Enreg.** pour enregistrer la superposition sans afficher d'aperçu). Pour revenir à l'étape 4 et sélectionner de nouvelles photos ou régler le gain, appuyez sur **Ret.** (?)



6 Enregistrer la superposition.

Appuyez sur **OK** alors que l'aperçu est affiché pour enregistrer la superposition. Lorsqu'une superposition est créée, la photo obtenue s'affiche sur le moniteur en plein écran.



✓ Superposition des images

Seules les photos NEF (RAW) créées avec la même profondeur d'échantillonnage peuvent être combinées. (□ 178). La superposition a les mêmes informations de prise de vue que la photo sélectionnée comme **Image 1**.

Créez des copies au format JPEG à partir de photos NEF (RAW).

1 Sélectionner Traitement NEF (RAW).

Mettez en surbrillance **Traitement NEF (RAW)** dans le menu Retouche, puis appuyez sur **▶** pour afficher une boîte de dialogue de sélection des photos ne contenant que des images NEF (RAW) créées par cet appareil photo.



2 Sélectionner une photo.

Mettez une photo en surbrillance à l'aide du sélecteur multidirectionnel (pour afficher cette photo en plein écran, maintenez la commande **Ⓜ** enfoncée). Appuyez sur **Ⓜ** pour sélectionner la photo en surbrillance et passer à l'étape suivante.



3 Régler les paramètres de Traitement NEF (RAW).

Ajustez les réglages énumérés ci-dessous. Notez que la balance des blancs n'est pas disponible avec les photos créées par surimpression ou superposition et que les effets de la correction d'exposition peuvent différer de ceux attendus au moment de la prise de vue.

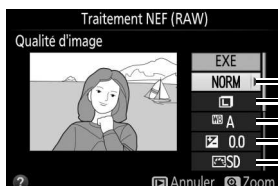

- Qualité d'image (Ⓜ 59)
- Taille d'image (Ⓜ 61)
- Balance des blancs (Ⓜ 101)
- Correction de l'exposition (Ⓜ 92)
- Picture Control (Ⓜ 111)

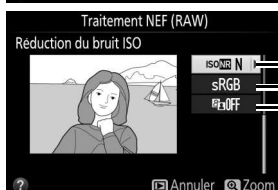

- Réduction du bruit ISO (Ⓜ 180)
- Espace colorimétrique (Ⓜ 179)
- D-Lighting (Ⓜ 207)

4 Copier la photo.

Mettez en surbrillance **EXE** et appuyez sur **Ⓜ** pour créer une copie au format JPEG de la photo sélectionnée. Pour quitter sans copier la photo, appuyez sur la commande **MENU**.



Créez des petites copies d'une ou plusieurs photos sélectionnées au préalable.

1 Sélectionner Redimensionner.

Mettez en surbrillance **Redimensionner** dans le menu Retouche et appuyez sur ►.

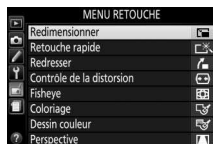

2 Choisir une taille.

Mettez en surbrillance **Choisir la taille** et appuyez sur ►.

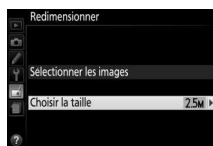

Mettez une option en surbrillance et appuyez sur **OK**.

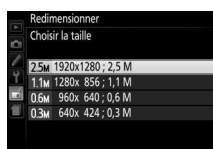

3 Choisir les photos.

Mettez en surbrillance **Sélectionner les images** et appuyez sur ►.



Mettez les photos en surbrillance à l'aide du sélecteur multidirectionnel et appuyez sur la commande (?) pour sélectionner ou désélectionner (pour afficher la photo en surbrillance en plein écran, maintenez la commande enfoncée). Les photos sélectionnées sont marquées de l'icône . Appuyez sur **OK** une fois la sélection terminée.

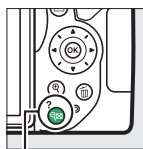

Commande (?)

4 Enregistrer les copies redimensionnées.

Une boîte de dialogue de confirmation s'affiche. Mettez en surbrillance **Oui** et appuyez sur **OK** pour enregistrer les copies redimensionnées.



Visualisation des copies redimensionnées

La fonction Loupe peut ne pas être disponible lors de l'affichage de copies redimensionnées.

Retouche rapide

Commande MENU →  menu Retouche

Créez des copies dont la saturation et le contraste sont optimisés. La fonction D-Lighting est appliquée de façon à éclaircir les sujets sombres ou à contre-jour.

Appuyez sur ◀ ou sur ▶ pour choisir le degré d'optimisation. Appuyez sur  pour copier la photo.

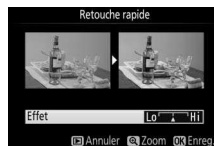

Redresser

Commande MENU →  menu Retouche

Créez une copie redressée de la photo sélectionnée. Appuyez sur ▶ pour faire tourner l'image dans le sens des aiguilles d'une montre, par incréments de 0,25 degré jusqu'à cinq degrés environ, et sur ◀ pour la faire tourner dans le sens inverse (notez cependant que les bords de l'image seront tronqués afin d'obtenir une copie rectangulaire). Appuyez sur  pour enregistrer la copie retouchée.

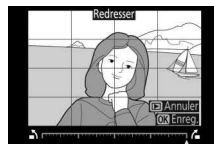

Contrôle de la distorsion

Commande MENU →  menu Retouche

Créez des copies avec une distorsion périphérique réduite. Sélectionnez **Automatique** pour laisser l'appareil corriger automatiquement la distorsion, puis affinez les réglages à l'aide du sélecteur multidirectionnel, ou sélectionnez **Manuel** pour réduire manuellement la distorsion (notez que l'option **Automatique** n'est pas disponible pour les photos prises avec le contrôle automatique de la distorsion ; voir page 179).

Appuyez sur ▶ pour réduire la distorsion en barillet, sur ◀ pour réduire la distorsion en coussinet (notez que plus la distorsion sera corrigée, plus les bords de l'image seront tronqués). Appuyez sur  pour enregistrer la copie retouchée.

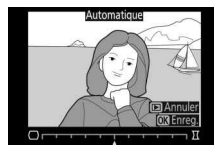

Automatique

L'option **Automatique** ne doit être choisie que pour les photos prises avec un objectif de type G, E et D (les objectifs PC, Fisheye et certains autres objectifs sont exclus). Les résultats ne sont pas garantis avec les autres objectifs.

Fisheye

Commande MENU →  menu Retouche

Créez des copies qui donnent l'impression d'avoir été prises avec un objectif fisheye. Appuyez sur ► pour accentuer l'effet (cela augmente également la taille de la zone qui sera tronquée sur les bords de l'image), et sur ◀ pour le réduire. Appuyez sur OK pour enregistrer la copie retouchée.

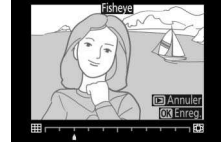

Coloriage

Commande MENU →  menu Retouche

Créez une copie contenant uniquement les contours des objets photographiés. Elle pourra être utilisée comme base de coloriage. Appuyez sur OK pour enregistrer la copie retouchée.

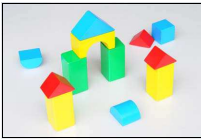

Avant

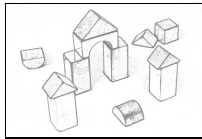

Après

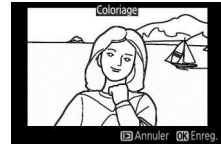

Dessin couleur

Commande MENU →  menu Retouche

Créez une copie ressemblant à une esquisse faite avec des crayons de couleur. Appuyez sur ▲ ou ▼ pour mettre en surbrillance **Saturation** ou **Contours**, puis sur ◀ ou ► pour effectuer des modifications. Il est possible d'accentuer l'éclat des couleurs afin d'en augmenter la saturation, ou de le réduire afin de donner un aspect délavé, monochromatique, ainsi que d'augmenter ou de réduire l'épaisseur des contours. Des contours plus épais rendent les couleurs plus saturées. Appuyez sur OK pour enregistrer la copie retouchée.

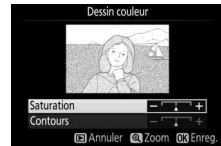

Perspective

Commande MENU →  menu Retouche

Créez des copies dans lesquelles les effets de perspective partant de la base d'un objet haut sont réduits. Utilisez le sélecteur multidirectionnel pour ajuster la perspective (veuillez remarquer qu'un contrôle plus important de la perspective a pour résultat des bords plus rognés). Appuyez sur  pour enregistrer la copie retouchée.









Avant



Après

Créez une copie qui ressemble à la représentation d'une maquette. Cette option donne de meilleurs résultats lorsque la photo a été prise d'un point de vue élevé. La zone de netteté de la copie est encadrée en jaune.

Pour	Appuyer sur	Description
Choisir l'orientation	 (?)	Appuyez sur  (?) pour choisir l'orientation de la zone de netteté.
Choisir la zone de netteté		En cas d'affichage horizontal, appuyez sur ▲ ou ▼ pour positionner le cadre sur la zone de netteté de la copie.
		En cas d'affichage vertical, appuyez sur ◀ ou ▶ pour positionner le cadre sur la zone de netteté de la copie.
Choisir la taille		Si la zone de netteté est à l'horizontale, appuyez sur ◀ ou ▶ pour choisir la hauteur.
		Si la zone de netteté est à la verticale, appuyez sur ▲ ou ▼ pour choisir la largeur.
Créer une copie		Créez une copie.

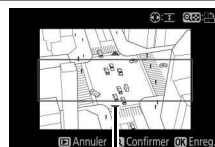

Zone de netteté

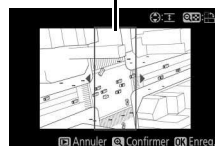

Créez une copie dans laquelle seules les teintes sélectionnées restent en couleur.

1 Sélectionner Couleur sélective.

Mettez en surbrillance **Couleur sélective** dans le menu Retouche et appuyez sur ►.



2 Sélectionner une photo.

Mettez une photo en surbrillance et appuyez sur **OK** (pour afficher cette photo en plein écran, maintenez la commande **Q** enfoncée).



3 Sélectionner une couleur.

À l'aide du sélecteur multidirectionnel, positionnez le curseur sur un objet et appuyez sur **AE-L/AF-1 (O-n)** pour sélectionner la couleur de l'objet qui sera conservée dans la copie finale (l'appareil photo risque d'avoir des difficultés à détecter des couleurs désaturées ; choisissez une couleur saturée). Pour effectuer un zoom avant sur la photo afin de sélectionner précisément la couleur, appuyez sur **Q**. Appuyez sur **Q** (?) pour effectuer un zoom arrière.

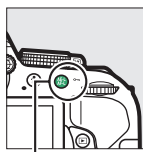

Commande **AE-L/AF-1 (O-n)**

Couleur sélectionnée



4 Mettre en surbrillance la gamme de couleurs.

Tournez la molette de commande pour mettre en surbrillance la gamme de couleurs pour la couleur sélectionnée.



Gamme de couleurs





5 Choisir la gamme de couleurs.

Appuyez sur ▲ ou ▼ pour augmenter ou réduire la gamme de teintes similaires qui seront incluses dans la photo ou la vidéo finale. Choisissez une valeur comprise entre 1 et 7 ; notez que des teintes issues d'autres couleurs risquent d'être incluses si vous choisissez une valeur élevée.



6 Sélectionner d'autres couleurs.

Pour sélectionner d'autres couleurs, tournez la molette de commande pour mettre en surbrillance l'une des trois autres cases de couleur situées en haut du moniteur et répétez les étapes 3 à 5 pour sélectionner une autre couleur. Répétez l'opération pour une troisième couleur si vous le souhaitez. Pour désélectionner la couleur mise en surbrillance, appuyez sur  (pour désélectionner toutes les couleurs, maintenez la commande  enfoncée. Une boîte de dialogue de confirmation apparaît : sélectionnez **Oui**).



7 Enregistrer la copie modifiée.

Appuyez sur  pour copier la photo.



Comparaison côte à côte

Comparez les copies retouchées aux photos originales. Cette option n'est disponible que si vous affichez le menu Retouche en appuyant sur la commande **i** et en sélectionnant **Retouche** alors qu'une copie ou une photo originale est visualisée en plein écran.

1 Sélectionner une photo.

Sélectionnez une copie retouchée (signalée par l'icône ) ou une photo ayant été retouchée en plein écran. Appuyez sur **i**, puis mettez en surbrillance **Retouche** et appuyez sur **OK**.

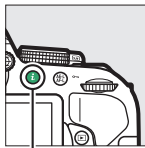

Commande **i**



2 Sélectionner Comparaison côte à côte.

Mettez en surbrillance **Comparaison côte à côte** dans le menu Retouche puis appuyez sur **OK**.



3 Comparer la copie à l'original.

L'image source est affichée à gauche, la copie retouchée à droite et les options utilisées pour créer la copie sont répertoriées en haut du moniteur.

Appuyez sur **◀** ou **▶** pour passer de l'image source à la copie retouchée. Pour visualiser la photo en surbrillance en plein écran, maintenez la commande **Q** enfoncée.

Si la copie a été créée à partir de deux images à l'aide de l'option **Superposition des images**, appuyez sur **▲** ou **▼** pour afficher la seconde image source.

Si plusieurs copies de l'image source en cours existent, appuyez sur **▲** ou **▼** pour afficher les autres copies.

Appuyez sur **OK** pour revenir au mode de visualisation et afficher l'image en surbrillance.

Options utilisées pour créer la copie

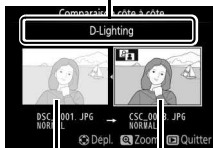





Image source

Copie retouchée

Comparaison côte à côte

L'image source ne s'affiche pas si la copie a été créée à partir d'une photo qui a été effacée entre-temps ou qui a été protégée lors de la création de la copie ( 143).

Réglages récents / Menu personnalisé

Il est possible d'accéder à la fois aux réglages récents (la liste des 20 derniers réglages utilisés) et au Menu personnalisé (un menu répertoriant jusqu'à 20 options sélectionnées par l'utilisateur) en appuyant sur la commande **MENU** et en mettant en surbrillance le dernier onglet de la liste des menus ( ou ).



Choix d'un menu

Utilisez l'option **Choisir l'onglet** pour choisir le menu affiché.

1 Sélectionner Choisir l'onglet.

Mettez en surbrillance **Choisir l'onglet** et appuyez sur ►.

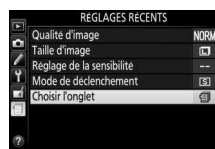

2 Sélectionner un menu.

Mettez en surbrillance  **MENU PERSONNALISÉ** ou  **RÉGLAGES RÉCENTS** et appuyez sur  pour afficher le menu sélectionné.

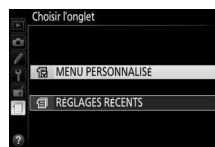



Réglages récents

Lorsque  **RÉGLAGES RÉCENTS** est sélectionné pour **Choisir l'onglet**, ce menu récapitule les 20 derniers réglages utilisés et affiche en premier les éléments utilisés le plus récemment. Appuyez sur ▲ ou sur ▼ pour mettre en surbrillance une option et appuyez sur ► pour la sélectionner.



Suppression d'éléments du menu Réglages récents

Pour supprimer un élément du menu Réglages récents, mettez-le en surbrillance et appuyez sur la commande . Une boîte de dialogue de confirmation s'affiche ; appuyez à nouveau sur  pour supprimer l'élément sélectionné.

Menu personnalisé

Sélectionnez  **MENU PERSONNALISÉ** pour **Choisir l'onglet** afin d'accéder à un menu personnalisé comportant jusqu'à 20 options sélectionnées dans les menus Visualisation, Prise de vue, Réglages personnalisés, Configuration et Retouche. Suivez les étapes ci-dessous pour ajouter, supprimer et réorganiser les éléments du Menu personnalisé.

■ Ajout d'options au Menu personnalisé

1 Sélectionner Ajouter des éléments.

Mettez en surbrillance **Ajouter des éléments** et appuyez sur ►.

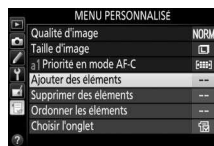

2 Sélectionner un menu.

Mettez en surbrillance le nom du menu contenant l'option que vous souhaitez ajouter et appuyez sur ►.

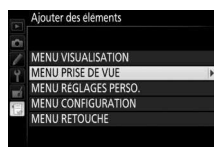

3 Sélectionner un élément.

Mettez en surbrillance l'élément du menu de votre choix et appuyez sur OK.



4 Positionner le nouvel élément.

Appuyez sur ▲ ou ▼ pour déplacer le nouvel élément vers le haut ou vers le bas du Menu personnalisé. Appuyez sur OK pour ajouter le nouvel élément. Répétez les étapes 1 à 4 pour sélectionner d'autres éléments.



Ajout d'options au Menu personnalisé

Les éléments figurant actuellement dans le Menu personnalisé sont cochés. Les éléments signalés par l'icône  ne peuvent pas être sélectionnés.



■ ■ Suppression d'options du Menu personnalisé

1 Sélectionner **Supprimer des éléments**.

Mettez en surbrillance **Supprimer des éléments** et appuyez sur ►.

2 Sélectionner les éléments.

Mettez les éléments souhaités en surbrillance et appuyez sur ► pour les sélectionner ou les désélectionner. Les éléments sélectionnés sont marqués d'une coche.



3 Supprimer les éléments sélectionnés.

Appuyez sur OK. Une boîte de dialogue de confirmation s'affiche ; appuyez à nouveau sur la commande OK pour supprimer les éléments sélectionnés.

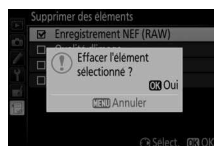

■ Réorganisation des options du Menu personnalisé

1 Sélectionner Ordonner les éléments.

Mettez en surbrillance **Ordonner les éléments** et appuyez sur ►.

2 Sélectionner un élément.

Mettez en surbrillance l'élément que vous souhaitez déplacer et appuyez sur OK.

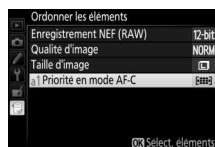

3 Positionner l'élément.

Appuyez sur ▲ ou ▼ pour déplacer l'élément vers le haut ou vers le bas du Menu personnalisé, puis appuyez sur OK. Répétez les étapes 2 à 3 pour modifier la position d'autres éléments.



4 Quitter et revenir au Menu personnalisé.

Pour revenir au Menu personnalisé, appuyez sur la commande MENU.

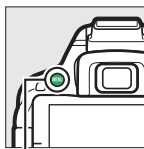

Commande MENU



Remarques techniques

Veillez consulter ce chapitre pour en savoir plus sur les accessoires compatibles, le nettoyage et le rangement de l'appareil photo, ainsi que sur la procédure à suivre en cas d'affichage d'un message d'erreur ou de problèmes avec l'appareil photo.

Objectifs compatibles

Objectifs à microprocesseur compatibles

Cet appareil photo prend en charge l'autofocus uniquement avec les objectifs à microprocesseur AF-S et AF-I. Les noms des objectifs AF-S commencent par **AF-S** et ceux des objectifs AF-I commencent par **AF-I**. L'autofocus n'est pas pris en charge par les autres objectifs autofocus (AF). Le tableau suivant répertorie les fonctions disponibles avec les objectifs compatibles lorsque le viseur est utilisé :

Réglage de l'appareil photo Objectif/accessoire	Mise au point			Mode		Mesure		
	AF	MF (avec télémetre électronique)	MF	M	Autres modes	☑		☑
						3D	Couleur	☐
AF-S, AF-I NIKKOR	✓	✓	✓	✓	✓	✓	—	✓ ¹
Autre AF NIKKOR de type G ou D	—	✓	✓	✓	✓	✓	—	✓ ¹
Gamme PC-E NIKKOR ^{2,3}	—	✓ ⁴	✓	✓	✓	✓	—	✓ ¹
PC Micro 85mm f/2.8D ⁵	—	✓ ⁴	✓	✓	—	✓	—	✓ ¹
Téléconvertisseur AF-S/AF-I ⁶	✓ ⁷	✓ ⁷	✓	✓	✓	✓	—	✓ ¹
Autre AF NIKKOR (sauf objectifs pour F3AF)	—	✓ ⁸	✓	✓	✓	—	✓	✓ ¹
AI-P NIKKOR	—	✓ ⁹	✓	✓	✓	—	✓	✓ ¹

1 La mesure spot effective la mesure sur le point AF sélectionné (☐ 90).

2 Prenez les précautions nécessaires lors du décentrement ou de la bascule des objectifs PC-E NIKKOR 24mm f/3.5D ED, car ils peuvent entrer en contact avec le boîtier de l'appareil photo et provoquer des dommages ou des blessures.

3 Le décentrement et/ou la bascule de l'objectif interfèrent avec l'exposition.

4 Ne peut pas être utilisé en cas de décentrement/bascule de l'objectif.

5 L'exposition optimale ne peut être obtenue que si l'objectif est réglé sur son ouverture maximale et qu'il est ni décentré ni basculé.

6 Objectif AF-S ou AF-I requis.

7 Avec une ouverture effective maximale de f/5.6 ou plus lumineuse.

8 Lorsque la mise au point est effectuée à sa distance minimale avec les objectifs AF 80–200mm f/2.8, AF 35–70mm f/2.8, AF 28–85mm f/3.5–4.5 (Nouveau) ou AF 28–85mm f/3.5–4.5 en position téléobjectif maximal, il se peut que l'indicateur de mise au point s'affiche même si l'image du viseur n'est pas nette. Effectuez la mise au point manuellement jusqu'à ce que l'image du viseur soit nette.

9 Avec une ouverture maximale de f/5.6 ou plus lumineuse.

- Du bruit sous forme de lignes peut apparaître en cas d'utilisation de l'autofocus lors de l'enregistrement de vidéos à des sensibilités (ISO) élevées. Utilisez la mise au point manuelle ou la mémorisation de la mise au point.

✓ Objectifs IX NIKKOR

Les objectifs IX NIKKOR ne peuvent pas être utilisés.

Reconnaître les objectifs à microprocesseur et de type G, E et D

Les objectifs à microprocesseur se reconnaissent grâce à des contacts électriques et les objectifs de type G, E et D, grâce à une lettre sur la monture de l'objectif. Les objectifs de type E et G ne sont pas équipés d'une bague des ouvertures.

Contacts électriques

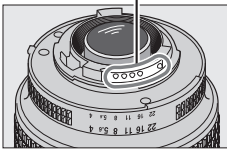

Objectif à microprocesseur

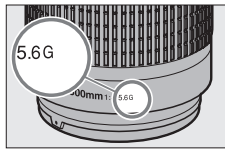

Objectif de type G ou E

Bague des ouvertures

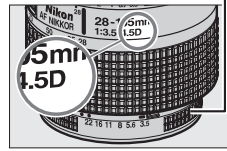

Objectif de type D

Lorsque vous utilisez un objectif à microprocesseur doté d'une bague des ouvertures, verrouillez cette dernière sur l'ouverture minimale (valeur la plus élevée).

Mesure matricielle

L'appareil photo utilise un capteur RVB à 2016 photosites pour régler l'exposition en fonction de la distribution tonale, de la couleur, de la composition et, avec les objectifs de type G, E ou D, de l'information de distance (mesure matricielle couleur 3D II ; avec les autres objectifs dotés d'un microprocesseur, l'appareil photo utilise la mesure matricielle couleur II, qui ne comprend pas l'information de distance 3D).

Objectifs sans microprocesseur compatibles

Il est possible d'utiliser des objectifs sans microprocesseur uniquement si l'appareil photo est en mode **M**. Si vous sélectionnez un autre mode, le déclenchement est désactivé. Vous devez régler manuellement l'ouverture avec la bague des ouvertures de l'objectif. En outre, vous ne pourrez pas utiliser le système de mesure de l'appareil, le contrôle du flash i-TTL et les autres fonctions nécessitant un objectif à microprocesseur. Certains objectifs sans microprocesseur ne sont pas compatibles. Reportez-vous au paragraphe « Accessoires et objectifs sans microprocesseur incompatibles » ci-dessous.

Objectif/accessoire	Réglage de l'appareil photo		Mise au point			Mode
	AF	MF (avec télémètre électronique)	MF	M	Autres modes	
Objectifs série E Nikon ou NIKKOR AI, AI modifié	—	✓ ¹	✓	✓ ²	—	
Medical NIKKOR 120mm f/4	—	✓	✓	✓ ^{2,3}	—	
Reflex NIKKOR	—	—	✓	✓ ²	—	
PC NIKKOR	—	✓ ⁴	✓	✓ ²	—	
Téléconvertisseur de type AI	—	✓ ⁵	✓	✓ ²	—	
Soufflet PB-6 ⁶	—	✓ ¹	✓	✓ ²	—	
Bagues allonge auto (série PK-11A, 12 ou 13 ; PN-11)	—	✓ ¹	✓	✓ ²	—	

1 Avec une ouverture maximale de f/5.6 ou plus lumineuse.

2 L'indicateur d'exposition ne peut pas être utilisé.

3 Peut être utilisé à des vitesses d'obturation plus lentes que la vitesse de synchronisation du flash d'un incrément ou plus.

4 Ne peut pas être utilisé en cas de décentrement/bascule de l'objectif.

5 Avec une ouverture effective maximale de f/5.6 ou plus lumineuse.

6 Se fixe à la verticale (peut être utilisé à l'horizontale une fois fixé).

✓ Accessoires et objectifs sans microprocesseur incompatibles

Les accessoires et les objectifs sans microprocesseur suivants ne sont PAS compatibles avec le D5300 :

- Téléconvertisseur AF TC-16AS
- Objectifs non AI
- Objectifs nécessitant l'unité de mise au point AU-1 (400mm f/4.5, 600mm f/5.6, 800mm f/8, 1200mm f/11)
- Fisheye (6mm f/5.6, 7.5mm f/5.6, 8mm f/8, OP 10mm f/5.6)
- 2.1cm f/4
- Bague allonge K2
- 180–600mm f/8 ED (numéros de série 174041–174180)
- 360–1200mm f/11 ED (numéros de série 174031–174127)
- 200–600mm f/9.5 (numéros de série 280001–300490)
- Objectifs AF pour le F3AF (AF 80mm f/2.8, AF 200mm f/3.5 ED, Téléconvertisseur AF TC-16)
- PC 28mm f/4 (numéro de série 180900 ou antérieur)
- PC 35mm f/2.8 (numéros de série 851001–906200)
- PC 35mm f/3.5 (ancien modèle)
- Reflex 1000mm f/6.3 (ancien modèle)
- Reflex 1000mm f/11 (numéros de série 142361–143000)
- Reflex 2000mm f/11 (numéros de série 200111–200310)

Éclairage d'assistance AF

La portée de l'illuminateur d'assistance AF est d'environ 0,5 à 3 m. Si vous l'utilisez, choisissez un objectif avec une focale comprise entre 18 et 200 mm et retirez le parasoleil. L'éclairage d'assistance AF n'est pas disponible avec les objectifs suivants :

- AF-S NIKKOR 14–24mm f/2.8G ED
- AF-S NIKKOR 28–300mm f/3.5–5.6G ED VR
- AF-S DX NIKKOR 55–300mm f/4.5–5.6G ED VR
- AF-S VR Zoom-Nikkor 70–200mm f/2.8G IF-ED
- AF-S NIKKOR 70–200mm f/2.8G ED VR II
- AF-S Zoom-Nikkor 80–200mm f/2.8D IF-ED
- AF-S NIKKOR 80–400mm f/4.5–5.6G ED VR
- AF-S VR Nikkor 200mm f/2G IF-ED
- AF-S NIKKOR 200mm f/2G ED VR II
- AF-S VR Zoom-Nikkor 200–400mm f/4G IF-ED
- AF-S NIKKOR 200–400mm f/4G ED VR II

Aux distances inférieures à 1 m, les objectifs suivants risquent de masquer l'illuminateur d'assistance AF et d'interférer avec l'autofocus en cas de faible luminosité :

- AF-S DX NIKKOR 10–24mm f/3.5–4.5G ED
- AF-S NIKKOR 16–35mm f/4G ED VR
- AF-S Zoom-Nikkor 17–35mm f/2.8D IF-ED
- AF-S DX Zoom-Nikkor 17–55mm f/2.8G IF-ED
- AF-S NIKKOR 18–35mm f/3.5–4.5G ED
- AF-S DX NIKKOR 18–105mm f/3.5–5.6G ED VR
- AF-S DX VR Zoom-Nikkor 18–200mm f/3.5–5.6G IF-ED
- AF-S DX NIKKOR 18–200mm f/3.5–5.6G ED VR II
- AF-S DX NIKKOR 18–300mm f/3.5–5.6G ED VR
- AF-S NIKKOR 24–70mm f/2.8G ED
- AF-S VR Zoom-Nikkor 24–120mm f/3.5–5.6G IF-ED
- AF-S NIKKOR 24–120mm f/4G ED VR
- AF-S NIKKOR 28mm f/1.8G
- AF-S Zoom-Nikkor 28–70mm f/2.8D IF-ED
- AF-S NIKKOR 35mm f/1.4G
- AF-S NIKKOR 70–200mm f/4G ED
- AF-S NIKKOR 70–200mm f/4G ED VR
- AF-S NIKKOR 85mm f/1.4G
- AF-S VR Micro-Nikkor 105mm f/2.8G IF-ED

✓ Flash intégré

Le flash intégré peut être utilisé avec des objectifs dont la focale est comprise entre 18 et 300 mm, bien que dans certains cas, il ne puisse éclairer le sujet dans son intégralité à certaines distances ou avec certaines focales en raison des ombres projetées par l'objectif (voir l'illustration ci-dessous). En outre, les objectifs qui empêchent le sujet de voir l'illuminateur d'atténuation des yeux rouges risquent de compromettre le bon fonctionnement de la fonction d'atténuation des yeux rouges. Retirez tout parasoleil pour éviter les ombres.

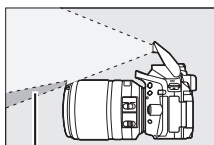

Ombre



Ombre

Le flash a une portée minimale de 0,6 m et ne peut pas être utilisé dans la plage macro des zooms macro. Le flash peut ne pas éclairer le sujet dans son intégralité avec les objectifs suivants aux distances inférieures à celles indiquées ci-dessous :

Objectif	Focale	Distance minimale sans vignettage
AF-S DX NIKKOR 10–24mm f/3.5–4.5G ED	24 mm	1,5 m
AF-S DX Zoom-Nikkor 12–24mm f/4G IF-ED	24 mm	1,0 m
AF-S NIKKOR 16–35mm f/4G ED VR	35 mm	1,0 m
AF-S DX NIKKOR 16–85mm f/3.5–5.6G ED VR	24–85 mm	Aucun vignettage
AF-S Zoom-Nikkor 17–35mm f/2.8D IF-ED	28 mm	1,0 m
	35 mm	Aucun vignettage
AF-S DX Zoom-Nikkor 17–55mm f/2.8G IF-ED	28 mm	1,5 m
	35 mm	1,0 m
	45–55 mm	Aucun vignettage
AF-S NIKKOR 18–35mm f/3.5–4.5G ED	24 mm	1,5 m
	28 mm	1,0 m
	35 mm	Aucun vignettage
AF Zoom-Nikkor 18–35mm f/3.5–4.5D IF-ED	24 mm	1,0 m
	28–35 mm	Aucun vignettage
AF-S DX Zoom-Nikkor 18–70mm f/3.5–4.5G IF-ED	18 mm	1,0 m
AF-S DX NIKKOR 18–105mm f/3.5–5.6G ED VR	24–70 mm	Aucun vignettage
	18 mm	2,5 m
AF-S DX Zoom-Nikkor 18–135mm f/3.5–5.6G IF-ED	24 mm	1,0 m
	18 mm	2,0 m
AF-S DX NIKKOR 18–140mm f/3.5–5.6G ED VR	24–135 mm	Aucun vignettage
	24mm	1,0 m
AF-S DX NIKKOR 18–200mm f/3.5–5.6G IF-ED,	35–140 mm	Aucun vignettage
AF-S DX NIKKOR 18–200mm f/3.5–5.6G ED VR II	24 mm	1,0 m
AF-S DX NIKKOR 18–300mm f/3.5–5.6G ED VR	35–200 mm	Aucun vignettage
AF Zoom-Nikkor 20–35mm f/2.8D IF	35–300 mm	1,0 m
	24 mm	2,5 m
	28 mm	1,0 m
AF-S NIKKOR 24mm f/1.4G ED	35 mm	Aucun vignettage
	24 mm	1,0 m

Objectif	Focale	Distance minimale sans vignettage
AF-S NIKKOR 24–70mm f/2.8G ED	35 mm	1,5 m
	50–70 mm	Aucun vignettage
AF-S VR Zoom-Nikkor 24–120mm f/3.5–5.6G IF-ED	24 mm	1,0 m
	28–120 mm	Aucun vignettage
AF-S NIKKOR 24–120mm f/4G ED VR	24 mm	1,5 m
AF-S Zoom-Nikkor 28–70mm f/2.8D IF-ED	35 mm	1,5 m
	50–70 mm	Aucun vignettage
AF-S NIKKOR 28–300mm f/3.5–5.6G ED VR	28 mm	1,5 m
	35 mm	1,0 m
AF-S VR Zoom-Nikkor 200–400mm f/4G IF-ED	250 mm	2,5 m
	350 mm	2,0 m
	200 mm	5,0 m
AF-S NIKKOR 200–400mm f/4G ED VR II	250 mm	3,0 m
	300–400 mm	Aucun vignettage
PC-E NIKKOR 24mm f/3.5D ED*	24 mm	3,0 m

* Non basculé ou décentré.

Lorsqu'il est utilisé avec l'objectif AF-S NIKKOR 14–24mm f/2.8G ED, le flash ne peut pas éclairer le sujet dans son intégralité à toutes les distances.

Calcul de l'angle de champ

Le format de la zone exposée par un appareil photo 35 mm est de 36×24 mm. Cependant, le format de la zone exposée par le D5300 est d'environ $23,5 \times 15,6$ mm, ce qui veut dire que l'angle de champ d'un appareil 35 mm est environ 1,5 fois plus grand que celui du D5300. Pour calculer la focale approximative des objectifs du D5300 au format 35 mm, multipliez la focale de l'objectif par environ 1,5.

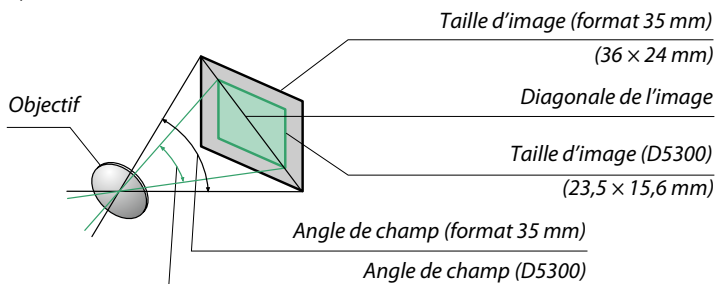

Flashes optionnels

L'appareil photo est compatible avec le système d'éclairage créatif Nikon (CLS), et peut être utilisé avec tous les flashes compatibles CLS. Le flash intégré est désactivé lorsqu'un flash optionnel est fixé.

Flashes compatibles avec le système d'éclairage créatif (CLS)

L'appareil photo peut être utilisé avec les flashes compatibles CLS suivants :

Fonction		Flash							
		SB-910 ¹	SB-900 ¹	SB-800	SB-700 ¹	SB-600	SB-400 ²	SB-300 ²	SB-R200 ³
Nombre guide ⁴	100 ISO	34	34	38	28	30	21	18	10
	200 ISO	48	48	53	39	42	30	25	14

- 1 Si un filtre couleur est fixé au SB-910, SB-900 ou SB-700 lorsque **AUTO** ou  (flash) est sélectionné pour la balance des blancs, l'appareil photo détecte automatiquement le filtre et ajuste la balance des blancs en conséquence.
 - 2 Il n'est pas possible de commander sans fil les flashes.
 - 3 Commandé à distance à l'aide d'un flash SB-910, SB-900, SB-800 ou SB-700 ou d'un contrôleur de flash sans fil SU-800 (optionnels).
 - 4 m, 20 °C ; SB-910, SB-900, SB-800, SB-700 et SB-600 avec le réflecteur zoom réglé sur 35 mm ; SB-910, SB-900 et SB-700 avec zone d'illumination standard.
- **Contrôleur de flash sans fil SU-800** : lorsqu'il est monté sur un appareil photo compatible CLS, le SU-800 permet de commander à distance jusqu'à trois groupes de flashes SB-910, SB-900, SB-800, SB-700, SB-600 ou SB-R200. Le SU-800 lui-même n'est pas doté d'un flash.

Systeme d'éclairage créatif Nikon (CLS)

Le système évolué d'éclairage créatif (CLS, Creative Lighting System) de Nikon permet de produire de meilleures photos au flash grâce à une communication améliorée entre l'appareil photo et les flashes compatibles. Reportez-vous à la documentation fournie avec le flash pour en savoir plus.

Nombre guide

Pour calculer la portée du flash à pleine puissance, divisez le nombre guide par l'ouverture. Par exemple, à 100 ISO, le SB-800 a un nombre guide de 38 m (réflecteur zoom réglé sur 35 mm) ; sa portée à une ouverture de f/5.6 est égale à $38 \div 5,6$, soit environ 6,8 mètres. Chaque fois que la sensibilité double, multipliez le nombre guide par la racine carrée de deux (environ 1,4).

Les fonctions suivantes sont disponibles avec les flashes compatibles CLS :

		Flashes compatibles CLS										
						SU-800						
		SB-910					Photographie					
		SB-900	SB-800	SB-700	SB-600	Contrôleur	rapprochée	SB-R200	SB-400	SB-300		
Un seul flash	i-TTL	Dosage flash/ambiance i-TTL pour reflex numérique ¹	✓	✓	✓	✓	—	—	—	✓	✓	
		Contrôle i-TTL standard pour reflex numérique	✓ ²	✓ ²	✓	✓ ²	—	—	—	✓	✓	
	AA	Ouverture auto	✓ ³	✓ ³	—	—	—	—	—	—	—	
	A	Auto non TTL	✓ ³	✓ ³	—	—	—	—	—	—	—	
	GN	Manuel à priorité distance	✓	✓	✓	—	—	—	—	—	—	
	M	Manuel	✓	✓	✓	✓	—	—	—	✓ ⁴	✓ ⁴	
	RPT	Flash stroboscopique	✓	✓	—	—	—	—	—	—	—	
Système évolué de flash asservi sans fil	Flash principal	Commande du flash à distance	✓	✓	✓	—	✓	✓	—	—	—	
		i-TTL i-TTL	✓	✓	✓	—	—	—	—	—	—	
	[A:B]	Commande sans fil rapide	—	—	✓	—	—	✓	—	—	—	
	AA	Ouverture auto	✓ ⁵	✓ ⁵	—	—	—	—	—	—	—	
	A	Auto non TTL	✓	✓	—	—	—	—	—	—	—	
	M	Manuel	✓	✓	✓	—	—	—	—	—	—	
	RPT	Flash stroboscopique	✓	✓	—	—	—	—	—	—	—	
	Flash asservi	i-TTL	i-TTL	✓	✓	✓	✓	—	—	✓	—	—
		[A:B]	Commande sans fil rapide	✓	✓	✓	✓	—	—	✓	—	—
		AA	Ouverture auto	✓ ⁵	✓ ⁵	—	—	—	—	—	—	—
A		Auto non TTL	✓	✓	—	—	—	—	—	—	—	
M		Manuel	✓	✓	✓	✓	—	—	✓	—	—	
RPT	Flash stroboscopique	✓	✓	✓	✓	—	—	—	—	—		
Communication des informations colorimétriques du flash		✓	✓	✓	✓	—	—	—	✓	✓		
Assistance AF pour autofocus multizone		✓	✓	✓	✓	✓	—	—	—	—		
Atténuation des yeux rouges		✓	✓	✓	✓	—	—	—	✓	—		
Sélection du mode de flash par l'appareil photo		—	—	—	—	—	—	—	✓	✓		
Mise à jour du firmware du flash par l'appareil photo		✓	—	✓	—	—	—	—	—	✓		

1 Non disponible avec la mesure spot.

2 Peut également être sélectionné avec le flash.

3 Sélection du mode AA/A effectuée sur le flash à l'aide de réglages personnalisés. A est sélectionné en cas d'utilisation d'un objectif sans microprocesseur.

4 Peut uniquement être sélectionné avec l'appareil photo (□ 192).

5 En cas d'utilisation d'un objectif sans microprocesseur, le mode auto non TTL (A) est utilisé quel que soit le mode sélectionné sur le flash.

■ ■ Autres flashes

Les flashes suivants peuvent être utilisés en modes auto non TTL et manuel. Réglez l'appareil photo en mode d'exposition **S** ou **M** et sélectionnez une vitesse d'obturation de $\frac{1}{200}$ s ou plus lente.

Mode de flash	Flash	SB-80DX, SB-28DX, SB-28, SB-26, SB-25, SB-24	SB-50DX ¹	SB-30, SB-27 ² , SB-22S, SB-22, SB-20, SB-16B, SB-15	SB-23, SB-29 ³ , SB-21B ³ , SB-29S ³
A Auto non TTL		✓	—	✓	—
M Manuel		✓	✓	✓	✓
 Flash stroboscopique		✓	—	—	—
REAR Synchro sur le second rideau ⁴		✓	✓	✓	✓

- 1 Sélectionnez le mode **P**, **S**, **A** ou **M**, fermez le flash intégré et utilisez uniquement ce flash optionnel.
- 2 Le mode de flash est automatiquement réglé sur TTL et le déclenchement est désactivé. Réglez le flash sur **A** (auto non TTL).
- 3 L'autofocus est disponible uniquement avec les objectifs AF-S VR Micro-Nikkor 105mm f/2.8G IF-ED et AF-S Micro NIKKOR 60mm f/2.8G ED.
- 4 Disponible si vous utilisez l'appareil photo pour sélectionner le mode de flash.

Adaptateur de prise de synchronisation AS-15





Lorsque l'adaptateur de prise de synchronisation AS-15 (disponible séparément) est fixé sur la griffe flash de l'appareil photo, il est possible de raccorder des accessoires de flash par le biais d'un câble de synchronisation.

Utilisez exclusivement des accessoires de flash Nikon

Utilisez exclusivement des flashes Nikon. Non seulement une tension négative ou supérieure à 250 V appliquée à la griffe flash risque de perturber le fonctionnement normal, mais elle peut également endommager les circuits de synchronisation de l'appareil photo ou du flash. Avant d'utiliser un flash Nikon non mentionné dans cette section, renseignez-vous auprès d'un représentant Nikon agréé.

✓ Remarques sur les flashes optionnels

Reportez-vous au manuel du flash pour des instructions détaillées. Si le flash prend en charge le système d'éclairage créatif Nikon (CLS), reportez-vous à la section relative aux appareils photo reflex numériques compatibles CLS. Le D5300 n'est pas inclus dans la catégorie « Reflex numérique » des manuels du SB-80DX, du SB-28DX et du SB-50DX.

Si un flash optionnel est utilisé en modes de prise de vue autres que ,  et  et , il se déclenchera pour chaque photo, même dans les modes où le flash intégré ne peut pas être utilisé.

Vous pouvez utiliser le contrôle de flash i-TTL à des sensibilités comprises entre 100 et 12800 ISO. Si la sensibilité est supérieure à 12800 ISO, vous risquez de ne pas obtenir les résultats souhaités à certaines distances ou avec certaines ouvertures. Si le témoin de disponibilité du flash clignote pendant environ trois secondes après la prise de vue, cela signifie que le flash s'est déclenché à pleine puissance et que votre photo risque d'être sous-exposée (flashes compatibles CLS uniquement ; pour obtenir des informations sur les indicateurs d'exposition et de recyclage pour les autres flashes, reportez-vous au manuel fourni avec le flash).

Si vous utilisez un câble de synchronisation de la gamme SC-17, 28 ou 29 pour une prise de vue avec flash dissocié de l'appareil, une exposition correcte peut s'avérer impossible en mode i-TTL. Nous vous recommandons de choisir la mesure spot pour pouvoir sélectionner le contrôle de flash i-TTL standard. Faites une photo test et visualisez les résultats sur le moniteur.

En mode i-TTL, utilisez le diffuseur intégré ou le dôme de diffusion fourni avec le flash. N'employez pas d'autres diffuseurs car cela peut vous empêcher d'obtenir une exposition correcte.

Si vous utilisez les commandes des flashes optionnels SB-910, SB-900, SB-800, SB-700 ou SB-600, ou celles du contrôleur sans fil SU-800 pour régler la correction du flash,  est indiqué dans l'affichage des informations.

Les flashes SB-910, SB-900, SB-800, SB-700, SB-600 et SB-400 sont dotés d'une fonction d'atténuation des yeux rouges, et les flashes SB-910, SB-900, SB-800, SB-700, SB-600 ainsi que le contrôleur SU-800 disposent d'un illuminateur d'assistance AF, avec les restrictions suivantes :

- **SB-910 et SB-900** : l'illuminateur d'assistance AF est disponible avec les objectifs AF dont la ou les focales sont comprises entre 17 et 135 mm ; l'autofocus est néanmoins disponible uniquement avec les points AF indiqués ci-contre.



- **SB-800, SB-600 et SU-800** : l'illuminateur d'assistance AF est disponible avec les objectifs AF dont la ou les focales sont comprises entre 24 et 105 mm ; l'autofocus est néanmoins disponible uniquement avec les points AF indiqués ci-contre.

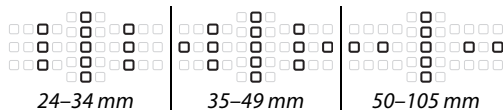

- **SB-700** : l'illuminateur d'assistance AF est disponible avec les objectifs AF dont la ou les focales sont comprises entre 24 et 135 mm ; l'autofocus est néanmoins disponible uniquement avec les points AF indiqués ci-contre.



Autres accessoires

Au moment de la rédaction de ce manuel, les accessoires suivants sont disponibles pour le D5300.

Sources d'alimentation	<ul style="list-style-type: none">• Accumulateur Li-ion EN-EL14a (☐ 11) : vous pouvez vous procurer d'autres accumulateurs EN-EL14a auprès de revendeurs locaux et de représentants Nikon agréés. Vous pouvez également utiliser des accumulateurs EN-EL14.• Chargeur d'accumulateur MH-24 (☐ 11) : rechargez les accumulateurs EN-EL14a et EN-EL14.• Connecteur d'alimentation EP-5A, adaptateur secteur EH-5b : ces accessoires permettent d'alimenter l'appareil photo sur des périodes prolongées (vous pouvez également utiliser les adaptateurs secteur EH-5a et EH-5). Un connecteur d'alimentation EP-5A est nécessaire pour connecter l'appareil photo à un adaptateur secteur EH-5b, EH-5a ou EH-5 ; reportez-vous à la page 239 pour en savoir plus.
Filtres	<ul style="list-style-type: none">• Les filtres destinés à créer des effets spéciaux peuvent interférer avec l'autofocus ou le télémètre électronique.• Le D5300 ne peut pas être utilisé avec des filtres polarisants linéaires. Nous vous conseillons à la place d'utiliser les filtres polarisants circulaires C-PL ou C-PL II.• L'utilisation de filtres NC est également recommandée pour protéger l'objectif.• Pour éviter l'apparition d'image fantôme, nous vous recommandons de ne pas utiliser de filtre lorsque le sujet est cadré devant une lumière vive ou lorsqu'une source lumineuse puissante est dans le cadre.• Nous vous recommandons d'utiliser la mesure pondérée centrale avec les filtres dont la correction d'exposition est supérieure à 1× (Y44, Y48, Y52, O56, R60, X0, X1, C-PL, ND2S, ND4, ND4S, ND8, ND8S, ND400, A2, A12, B2, B8, B12). Reportez-vous au manuel du filtre pour en savoir plus.
Accessoires pour l'oculaire du viseur	<ul style="list-style-type: none">• Lentilles correctrices DK-20C : des lentilles correctrices sont disponibles avec des dioptries de -5, -4, -3, -2, 0, +0,5, +1, +2 et +3 d lorsque la commande de réglage dioptrique est en position neutre (-1 d). Utilisez ces lentilles uniquement si le réglage dioptrique intégré ne permet pas d'obtenir la netteté souhaitée (-1,7 à +1,0 d). Essayez les lentilles correctrices avant de les acheter afin de vous assurer que vous pouvez obtenir la netteté souhaitée. Il n'est pas possible d'utiliser l'ocillon en caoutchouc avec les lentilles correctrices.• Loupe DG-2 : la loupe DG-2 grossit la scène affichée au centre du viseur pour améliorer la précision pendant la mise au point. Un adaptateur d'oculaire (disponible séparément) est requis.• Adaptateur d'oculaire DK-22 : le DK-22 permet de fixer la loupe DG-2. Il n'est pas possible de faire pivoter le moniteur lorsque l'adaptateur est en place.• Viseur d'angle DR-6 : le DR-6 se fixe à l'oculaire du viseur et permet d'obtenir une image redressée à 90° (la visée s'effectue par-dessus l'appareil photo lorsque celui-ci est à l'horizontale). Il n'est pas possible de faire pivoter le moniteur lorsque le viseur d'angle est en place.
Logiciels	<ul style="list-style-type: none">• Capture NX2 : logiciel complet de retouche photo disposant de fonctions comme le réglage de la balance des blancs et les points de contrôle de couleur.• Camera Control Pro 2 : permet de commander à distance l'appareil photo depuis un ordinateur pour enregistrer des vidéos et des photos et sauvegarder les photos directement sur le disque dur de l'ordinateur. <p>Remarque : utilisez les dernières versions des logiciels Nikon. La plupart d'entre eux dispose d'une fonction de mise à jour automatique (Nikon Message Center 2) à condition que l'ordinateur soit connecté à Internet. Consultez les sites Web répertoriés à la page xiv pour avoir les dernières informations concernant les systèmes d'exploitation compatibles.</p>

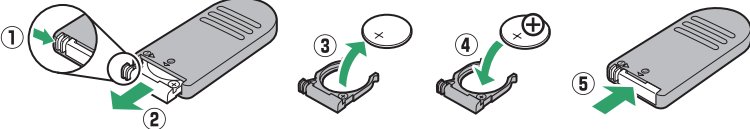
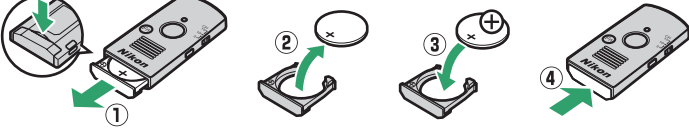
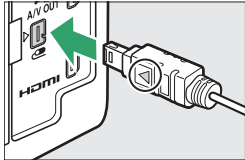
Bouchons de boîtier	<p>Bouchon de boîtier BF-1B/bouchon de boîtier BF-1A : le bouchon de boîtier protège de la poussière le miroir, le viseur et le capteur d'image lorsqu'aucun objectif n'est fixé sur le boîtier.</p>
Télécommandes/ télécommande radio sans fil	<ul style="list-style-type: none"> • Télécommande sans fil ML-L3 (☐ 70) : la ML-L3 fonctionne avec une pile 3 V CR2025.  <p>En maintenant le loquet du logement de la pile vers la droite (①), insérez un ongle dans l'ouverture et ouvrez le logement de la pile (②). Veillez à bien insérer la pile dans le bon sens (④).</p> <ul style="list-style-type: none"> • Télécommande radio sans fil WR-R10*/WR-T10 : lorsqu'une télécommande radio sans fil WR-R10 est raccordée, il est possible de commander sans fil l'appareil photo à l'aide d'une télécommande radio sans fil WR-T10 (☐ 71, 203). La WR-T10 fonctionne avec une pile 3 V CR2032.  <p>Insérez un ongle dans l'ouverture située derrière le loquet du logement pour pile pour ouvrir le logement pour pile (①). Veillez à bien insérer la pile dans le bon sens (③).</p> <ul style="list-style-type: none"> • Télécommande radio sans fil WR-1 (☐ 71, 203) : les modules WR-1 s'utilisent par groupes de deux ou plus : l'un d'eux joue le rôle d'émetteur tandis que l'autre ou les autres jouent le rôle de récepteurs. Les récepteurs s'insèrent dans la prise pour accessoires d'un ou de plusieurs appareils photo et l'émetteur permet de déclencher les boîtiers.
	Microphones
Accessoires destinés à la prise pour accessoires	<p>Le D5300 dispose d'une prise pour accessoires destinée aux télécommandes radio sans fil WR-1 et WR-R10 (☐ 71), aux télécommandes filaires MC-DC2 (☐ 88) et aux modules GPS GP-1/GP-1A (☐ 81), qui se raccordent en alignant le symbole ◀ du connecteur avec le symbole ▶ situé à proximité de la prise pour accessoires (fermez le volet des connecteurs lorsque vous n'utilisez pas la prise).</p> 
Accessoires pour port USB et connecteur A/V	<ul style="list-style-type: none"> • Câbles USB UC-E17 et UC-E6 (☐ 153, 156) : le câble UC-E17 fourni n'est pas disponible séparément ; remplacez-le par un câble UC-E6 disponible séparément. • Câbles audio/vidéo EG-CP16

* Il n'est pas possible de raccorder simultanément une télécommande radio sans fil et un microphone stéréo ME-1. Si vous forcez pour raccorder des accessoires, vous risquez d'endommager l'appareil photo ou l'accessoire.

Accessoires optionnels

La disponibilité peut varier selon le pays ou la région. Consultez notre site Web ou nos brochures pour obtenir les dernières informations.

Cartes mémoire agréées

Les cartes mémoire SD suivantes ont été testées et agréées pour une utilisation avec le D5300. Il est recommandé d'utiliser des cartes de catégorie de vitesse 6 ou supérieure pour l'enregistrement vidéo. L'enregistrement peut s'arrêter de manière inattendue si vous utilisez des cartes dont la vitesse d'écriture est inférieure.

	Cartes mémoire SD	Cartes mémoire SDHC ²	Cartes mémoire SDXC ³
SanDisk	2 Go ¹	4 Go, 8 Go, 16 Go, 32 Go	64 Go
Toshiba			
Panasonic		4 Go, 6 Go, 8 Go, 12 Go, 16 Go, 24 Go, 32 Go	48 Go, 64 Go
Lexar Media		4 Go, 8 Go, 16 Go, 32 Go	—
Platinum II			64 Go
Professional			64 Go, 128 Go
Full-HD Video	—	4 Go, 8 Go, 16 Go	—

1 Vérifiez que les lecteurs de cartes ou les autres périphériques que vous allez utiliser avec la carte prennent en charge les cartes de 2 Go.

2 Vérifiez que les lecteurs de cartes ou les autres périphériques que vous allez utiliser avec la carte sont compatibles avec la norme SDHC. L'appareil photo est compatible UHS-I.

3 Vérifiez que les lecteurs de cartes ou les autres périphériques que vous allez utiliser avec la carte sont compatibles avec la norme SDXC. L'appareil photo est compatible UHS-I.



Les autres cartes n'ont pas été testées. Pour en savoir plus sur les cartes ci-dessus, contactez leur fabricant.

Fixation du connecteur d'alimentation et de l'adaptateur secteur

Mettez l'appareil photo hors tension avant de fixer un connecteur d'alimentation et un adaptateur secteur (disponibles en option).

1 Préparer l'appareil photo.

Ouvrez le volet du logement pour accumulateur (①) et le volet du connecteur d'alimentation (②).

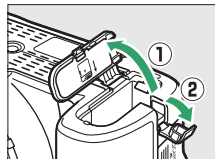

2 Insérer le connecteur d'alimentation EP-5A.

Veillez à insérer le connecteur dans le sens indiqué, en l'utilisant pour coincer le loquet orange sur le côté. Vérifiez que le connecteur est inséré entièrement.

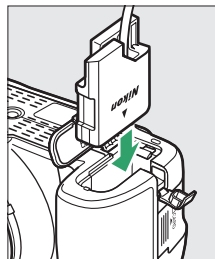

3 Fermer le volet du logement pour accumulateur.

Positionnez le câble du connecteur d'alimentation de manière à ce qu'il passe par le logement du connecteur, puis fermez le volet du logement pour accumulateur.

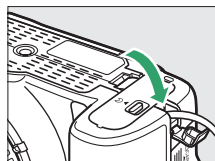

4 Raccorder l'adaptateur secteur.

Raccordez le câble d'alimentation de l'adaptateur secteur à la prise d'entrée secteur de l'adaptateur (③) et le câble d'alimentation de l'EP-5A à la prise de sortie CC (④). L'icône  s'affiche sur le moniteur lorsque l'appareil photo est alimenté par l'adaptateur secteur et le connecteur d'alimentation.

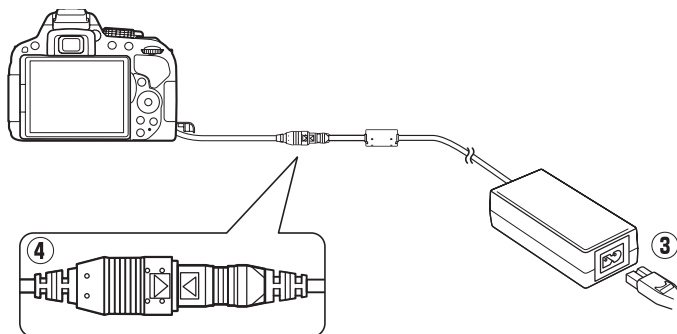

Entretien de votre appareil photo

Rangement

Lorsque vous n'utilisez pas votre appareil photo pendant une longue période, retirez l'accumulateur que vous rangerez dans un endroit frais et sec, le cache-contacts bien en place. Pour éviter la formation de moisissure ou de rouille, rangez l'appareil photo dans un endroit sec et aéré. Ne le rangez pas avec des boules antimites de naphthaline ou de camphre ou dans des lieux qui sont :

- mal aérés ou avec un taux d'humidité supérieur à 60%
- à proximité d'appareils générateurs de forts champs électromagnétiques, comme des téléviseurs ou des radios
- exposés à des températures supérieures à 50 °C ou inférieures à -10 °C

Nettoyage

Boîtier	Utilisez une soufflette pour retirer la poussière et les peluches, puis essuyez délicatement à l'aide d'un chiffon sec et doux. En cas d'utilisation de votre appareil photo sur la plage ou en bord de mer, retirez le sable ou le sel à l'aide d'un chiffon légèrement imbibé d'eau distillée, puis séchez-le méticuleusement. Important : <i>la poussière ou tout autre corps étranger à l'intérieur de l'appareil photo risque de provoquer des dégâts non couverts par la garantie.</i>
Objectif, miroir et viseur	Ces éléments en verre s'endommagent facilement. Utilisez une soufflette pour retirer la poussière et les peluches. En cas d'utilisation d'un aérosol, tenez la bombe verticalement pour éviter toute fuite du liquide. Pour retirer les traces de doigt ou autres taches, appliquez un peu de nettoyant optique sur un chiffon doux et nettoyez délicatement.
Moniteur	Utilisez une soufflette pour retirer la poussière et les peluches. Pour retirer les traces de doigts ou autres taches, essuyez délicatement la surface à l'aide d'un chiffon doux ou d'une peau de chamois. N'exercez aucune pression sur le moniteur. Vous risquez sinon de l'endommager ou de provoquer son dysfonctionnement.

N'utilisez pas d'alcool, de diluant ou d'autres produits chimiques volatils.

Révision de votre appareil photo et des accessoires

Cet appareil photo est un appareil de précision qui nécessite d'être révisé régulièrement. Nikon recommande de le faire vérifier par le revendeur d'origine ou un technicien Nikon agréé une fois par an ou tous les deux ans et de le faire réviser entièrement une fois tous les trois à cinq ans (veuillez remarquer que ces services sont payants). Ces révisions sont d'autant plus importantes si vous utilisez votre appareil photo à titre professionnel. Lorsque vous laissez votre appareil photo en révision, nous vous conseillons de joindre tous les accessoires régulièrement utilisés avec celui-ci, comme les objectifs et les flashes optionnels.

Nettoyage du capteur d'image

Si vous pensez que des saletés ou des poussières présentes sur le capteur d'image apparaissent sur les photos, vous pouvez nettoyer le capteur à l'aide de l'option **Nettoyer le capteur d'image** du menu Configuration. Vous pouvez nettoyer le capteur à tout moment à l'aide de l'option **Nettoyer maintenant** ou opter pour un nettoyage automatique à la mise sous ou hors tension de l'appareil photo.

■ « Nettoyer maintenant »

1 Poser l'appareil photo sur sa base.

Pour un nettoyage optimal du capteur d'image, l'appareil photo doit être posé sur sa base, comme illustré ci-contre.

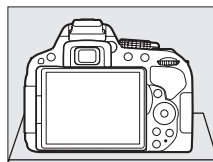

2 Sélectionner Nettoyer le capteur d'image dans le menu Configuration.

Appuyez sur la commande MENU pour afficher le menu. Mettez en surbrillance l'option **Nettoyer le capteur d'image** dans le menu Configuration (☰ 195) puis appuyez sur ►.

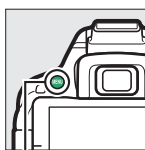

Commande MENU

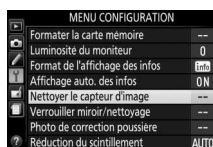

3 Sélectionner Nettoyer maintenant.

Mettez en surbrillance **Nettoyer maintenant** et appuyez sur OK.

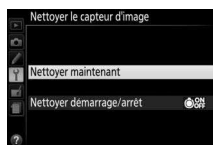

L'appareil vérifie le capteur d'image, puis lance le nettoyage. **b53** clignote dans le viseur et il est impossible d'effectuer d'autres opérations. Ne retirez pas, ni ne débranchez la source d'alimentation tant que le nettoyage n'est pas terminé et que le message illustré ci-contre est toujours affiché.

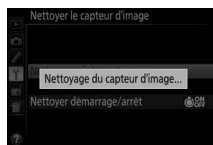

■ « Nettoyer démarrage/arrêt »

1 Sélectionner Nettoyer démarrage/arrêt.

Sélectionnez **Nettoyer le capteur d'image**, puis mettez en surbrillance **Nettoyer démarrage/arrêt** et appuyez sur ►.

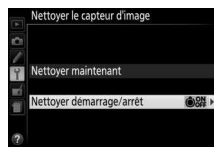

2 Sélectionner une option.

Mettez en surbrillance une option et appuyez sur **OK**. Choisissez **Nettoyer au démarrage**, **Nettoyer à l'arrêt**, **Nettoyer au démarrage + arrêt** ou **Nettoyage désactivé**.

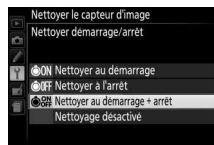

✓ Nettoyage du capteur d'image

L'utilisation des commandes de l'appareil photo pendant le démarrage interrompt le nettoyage du capteur d'image.

Le nettoyage s'effectue en faisant vibrer le capteur d'image. Si vous ne parvenez pas à supprimer toute la poussière à l'aide des options du menu **Nettoyer le capteur d'image**, nettoyez le capteur d'image manuellement (☎ 243) ou adressez-vous à un représentant Nikon agréé.

Si vous utilisez l'option de nettoyage du capteur d'image plusieurs fois de suite, cette fonction peut être momentanément désactivée afin de protéger les circuits internes de l'appareil photo. Vous pourrez l'utiliser à nouveau après une courte pause.

■ Nettoyage manuel

Si vous ne parvenez pas à supprimer les corps étrangers du capteur d'image à l'aide de l'option **Nettoyer le capteur d'image** du menu Configuration (☰ 241), procédez à un nettoyage manuel de ce dernier comme indiqué ci-dessous. Notez cependant que le capteur est extrêmement fragile et peut être facilement endommagé. Nikon recommande de faire nettoyer le capteur exclusivement par des techniciens Nikon agréés.

1 Recharger l'accumulateur.

Il est nécessaire de disposer d'une alimentation fiable lors de l'inspection ou du nettoyage du capteur d'image. Vérifiez que l'accumulateur est entièrement chargé avant d'aller plus loin.

2 Retirer l'objectif.

Mettez l'appareil photo hors tension et retirez l'objectif.

3 Sélectionner Verrouiller miroir/nettoyage.

Mettez l'appareil photo sous tension et appuyez sur la commande MENU pour afficher les menus. Mettez en surbrillance l'option **Verrouiller miroir/nettoyage** dans le menu Configuration et appuyez sur ► (notez que cette option n'est pas disponible si la charge de l'accumulateur est égale ou inférieure à ).

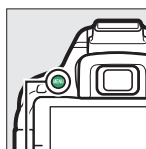

Commande MENU



4 Appuyer sur .

Le message indiqué ci-contre s'affiche sur le moniteur.



5 Lever le miroir.

Appuyez sur le déclencheur jusqu'en fin de course. Le miroir se lève et le rideau de l'obturateur s'ouvre, révélant le capteur d'image.



6 Examiner le capteur d'image.

Maintenez l'appareil photo sous la lumière pour bien éclairer le capteur d'image et examinez l'intérieur du boîtier. S'il n'y a aucun corps étranger, passez à l'étape 8.

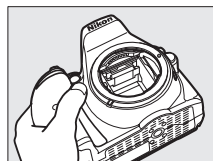

7 Nettoyer le capteur.

Retirez la poussière et les peluches du capteur à l'aide d'une soufflette. N'utilisez pas de pinceau ; ses poils risqueraient d'endommager le capteur. Les impuretés qui restent malgré l'utilisation d'une soufflette doivent absolument être retirées par un technicien Nikon agréé. Vous ne devez, en aucun cas, toucher ou essuyer le capteur.

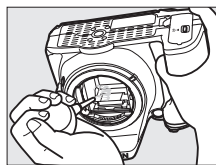

8 Mettre l'appareil photo hors tension.

Le miroir revient en position basse et le rideau de l'obturateur se ferme. Remettez en place l'objectif ou le bouchon de boîtier.

Fiabilité de la source d'alimentation

Le rideau de l'obturateur est fragile et peut aisément être endommagé. Si l'appareil photo s'éteint alors que le miroir est levé, le rideau de l'obturateur se ferme automatiquement. Pour ne pas endommager le rideau, observez les consignes suivantes :

- Ne mettez pas l'appareil photo hors tension, ne retirez pas ou ne débranchez pas la source d'alimentation lorsque le miroir est levé.
- Si l'accumulateur est déchargé alors que le miroir est levé, un signal sonore est émis et le témoin du retardateur clignote pour vous avertir que le rideau de l'obturateur se fermera et que le miroir s'abaissera automatiquement au bout d'environ deux minutes. Arrêtez immédiatement vos opérations de nettoyage ou d'inspection.

Corps étrangers sur le capteur d'image

Nikon prend toutes les précautions possibles afin d'éviter tout contact de corps étrangers avec le capteur d'image pendant la fabrication et l'expédition. Cependant, le D5300 a été conçu pour fonctionner avec des objectifs interchangeables. Des corps étrangers peuvent donc s'immiscer dans l'appareil photo au moment du retrait ou de l'échange des objectifs. Une fois à l'intérieur de l'appareil photo, ces corps peuvent adhérer au capteur d'image et apparaître sur des photos prises dans certaines conditions. Pour protéger votre appareil photo lorsqu'aucun objectif n'y est fixé, veillez à remettre en place le bouchon du boîtier fourni avec votre appareil. Veillez auparavant à enlever la poussière et les corps étrangers adhérant à celui-ci. Évitez de changer d'objectif dans des environnements poussiéreux.

Si un corps étranger venait malgré tout à adhérer au capteur d'image, nettoyez ce dernier comme expliqué ci-dessus ou faites-le nettoyer par un technicien Nikon agréé. Les photos sur lesquelles peuvent se voir les poussières présentes sur le capteur peuvent être retouchées à l'aide de Capture NX 2 (disponible séparément ; □ 236) ou des options de nettoyage d'image proposées par certaines applications de retouche d'images.

Entretien de l'appareil photo et de l'accumulateur : précautions

Entretien de votre appareil photo

Faites attention de ne pas le laisser tomber : si le matériel est soumis à des chocs ou à des vibrations, un dysfonctionnement peut être observé.

Gardez-le au sec : ce produit n'étant pas étanche, il peut se mettre à dysfonctionner s'il est immergé dans l'eau ou exposé à de forts taux d'humidité. La formation de rouille sur les mécanismes internes peut provoquer des dommages irréparables.

Évitez les brusques changements de température : les brusques changements de température, qui peuvent se produire par exemple en hiver lorsque vous entrez dans un endroit chauffé ou en sortez, peuvent entraîner la présence de condensation à l'intérieur de l'appareil photo. Pour empêcher cette formation de condensation, enveloppez votre appareil dans un étui ou un sac plastique avant de l'exposer à de brusques changements de température.

Tenez-le à l'écart des champs magnétiques puissants : n'utilisez pas et ne rangez pas votre matériel à proximité d'équipements susceptibles de générer des radiations électromagnétiques ou des champs magnétiques puissants. Des charges statiques puissantes ou les champs magnétiques générés par du matériel comme des émetteurs radio peuvent causer des interférences avec le moniteur, endommager les données enregistrées sur la carte mémoire ou les circuits internes de votre matériel.

Ne pointez pas l'objectif en direction du soleil : ne pointez pas l'objectif en direction du soleil ou toute autre source très lumineuse pendant une période prolongée. La lumière intense peut entraîner la détérioration du capteur d'image ou l'apparition d'un effet de flou blanc sur les photos.

Mettez votre appareil photo hors tension avant de retirer l'accumulateur ou de débrancher l'adaptateur secteur : ne débranchez pas l'adaptateur secteur ou ne retirez pas l'accumulateur lorsque l'appareil photo est sous tension ou lorsque des images sont en cours d'enregistrement ou d'effacement. Toute coupure d'alimentation forcée dans ces cas-là peut entraîner la perte de données ou endommager la carte mémoire ou les circuits internes de l'appareil photo. Pour éviter toute coupure accidentelle de l'alimentation, évitez de changer votre appareil photo de place quand il est raccordé à l'adaptateur secteur.

Nettoyage : pour nettoyer le boîtier de votre appareil photo, retirez délicatement la poussière et les peluches à l'aide d'une soufflette, puis essuyez-le délicatement à l'aide d'un chiffon sec et doux. En cas d'utilisation de l'appareil photo à la plage ou en bord de mer, retirez le sable ou le sel de l'appareil photo à l'aide d'un chiffon légèrement imbibé d'eau douce, puis séchez-le méticuleusement.

L'objectif et le miroir s'endommagent facilement. Retirez délicatement la poussière et les peluches à l'aide d'une soufflette. En cas d'utilisation d'un aérosol, tenez la bombe verticalement pour éviter toute fuite du liquide. Pour retirer les traces de doigts ou autres taches sur l'objectif, appliquez un peu de nettoyage optique sur un chiffon doux et nettoyez délicatement l'objectif.

Reportez-vous à la section « Nettoyage du capteur d'image » (☞ 241, 243) pour en savoir plus sur le nettoyage du capteur d'image.

Ne touchez pas le rideau de l'obturateur : le rideau de l'obturateur est extrêmement fin et peut être facilement endommagé. Vous ne devez, en aucun cas, exercer de pression sur le rideau, le taper avec des outils d'entretien ni le soumettre aux jets d'air puissants d'une soufflette. Vous risqueriez de le rayer, de le déformer ou de le déchirer.

Rangement : pour éviter la formation de moisissure ou de rouille, rangez l'appareil photo dans un endroit sec et aéré. Si vous utilisez un adaptateur secteur, débranchez-le pour éviter tout risque d'incendie. Si vous prévoyez de ne pas utiliser le matériel pendant une période prolongée, retirez l'accumulateur afin d'éviter toute fuite et rangez votre appareil photo dans un sac plastique contenant un absorbeur d'humidité. Cependant, ne mettez pas l'étui de l'appareil photo dans un sac plastique. Ceci pourrait l'abîmer. Notez que les absorbeurs d'humidité perdant en efficacité avec le temps, ils doivent être régulièrement changés.

Pour éviter toute formation de moisissure ou de rouille, sortez votre appareil photo de son rangement au moins une fois par mois. Mettez-le sous tension et déclenchez-le plusieurs fois avant de le ranger.

Rangez l'accumulateur dans un endroit sec et frais. Remettez en place le cache-contacts avant de ranger l'accumulateur.

Remarques à propos du moniteur : le moniteur est fabriqué avec une très haute précision ; 99,99% des pixels au moins sont effectifs et seuls 0,01% sont absents ou défectueux. Par conséquent, si ces écrans peuvent contenir des pixels qui sont toujours allumés (blanc, rouge, bleu ou vert) ou toujours éteints (noir), cela n'est pas le signe d'un dysfonctionnement et n'a aucune incidence sur les images enregistrées avec l'appareil.

Le moniteur peut être difficilement lisible en cas de forte luminosité ambiante.

N'exercez pas de pression sur le moniteur afin d'éviter tout dommage ou dysfonctionnement. Retirez la poussière ou les peluches sur le moniteur à l'aide d'une soufflette. Pour retirer les taches, essuyez délicatement le moniteur à l'aide d'un chiffon doux ou d'une peau de chamois. Si le moniteur venait à se briser, veillez à éviter toute blessure provoquée par les bris de verre ainsi que tout contact des cristaux liquides avec la peau, les yeux et la bouche.

Moiré : il s'agit d'un effet visuel d'interférence créé par la superposition d'une image contenant un motif régulier et répétitif, comme des rayures sur un vêtement ou les fenêtres d'un bâtiment, et de la grille du capteur d'image de l'appareil photo. Si vous observez du moiré sur vos photos, essayez de modifier la distance ou l'angle entre l'appareil photo et le sujet, ou d'effectuer un zoom avant et arrière.

Entretien de l'accumulateur

En cas de manipulation inappropriée, les accumulateurs risquent de fuir ou d'exploser. Respectez les consignes de manipulation des accumulateurs suivantes :

























- Utilisez uniquement des accumulateurs agréés pour ce matériel.
- N'exposez pas l'accumulateur aux flammes ni à une chaleur excessive.
- Veillez à ce que les contacts de l'accumulateur restent propres.
- Mettez le matériel hors tension avant de remplacer son accumulateur.
- Retirez l'accumulateur de l'appareil photo ou du chargeur si vous ne les utilisez pas et remettez en place le cache-contacts. Votre matériel consomme de petites quantités d'énergie même hors tension et peut décharger entièrement l'accumulateur au point de ne plus fonctionner. Si vous n'avez pas l'intention d'utiliser l'accumulateur pendant une longue période, insérez-le dans l'appareil photo, déchargez-le entièrement, puis retirez-le et rangez-le dans un endroit où la température ambiante est comprise entre 15 °C et 25 °C (évités les endroits extrêmement chauds ou froids). Répétez cette procédure au moins une fois tous les six mois.
- La mise sous tension et hors tension répétée de l'appareil photo lorsque l'accumulateur est entièrement déchargé entraîne une baisse de l'autonomie de l'accumulateur. Vous devez recharger des accumulateurs entièrement déchargés avant de les utiliser.

- La température interne de l'accumulateur risque d'augmenter lorsque celui-ci est en cours d'utilisation. Si vous rechargez l'accumulateur alors que sa température interne est élevée, vous affecterez ses performances. En outre, il risque de ne pas se recharger ou de ne se recharger que partiellement. Attendez que l'accumulateur refroidisse avant de le recharger.
- Continuer de recharger l'accumulateur alors qu'il est totalement chargé peut avoir une incidence sur ses performances.
- Une nette diminution de la durée de conservation de la charge d'un accumulateur entièrement chargé et utilisé à température ambiante indique qu'il doit être remplacé. Achetez un nouvel accumulateur EN-EL14a.
- Chargez l'accumulateur avant de l'utiliser. Pour les événements importants, préparez un accumulateur EN-EL14a de rechange entièrement chargé. En effet, dans certains endroits, il peut être difficile de trouver rapidement des accumulateurs de rechange. Notez que par temps froid, la capacité des accumulateurs a tendance à diminuer. Veillez à ce que l'accumulateur soit entièrement chargé avant de photographier en extérieur par temps froid. Gardez un accumulateur de rechange au chaud et intervertissez les deux accumulateurs dès que nécessaire. Une fois réchauffé, un accumulateur peut retrouver de sa capacité.
- Les accumulateurs usagés demeurent une ressource précieuse. Veuillez les recycler conformément aux réglementations en vigueur dans votre pays.

Réglages disponibles

Le tableau suivant répertorie les réglages que vous pouvez modifier pour chaque mode.

	 AUTO	P, S, A, M			
Qualité d'image ²	✓	✓	✓	✓	
Taille d'image ²	✓	✓	✓	✓	
Balance des blancs ²	—	✓	—	—	
Régler le Picture Control ²	—	✓	—	—	
Contrôle auto. de la distorsion	✓	✓	✓	✓	
Espace colorimétrique	✓	✓	✓	✓	
D-Lighting actif ²	—	✓	—	—	
HDR (grande plage dynamique) ²	—	✓	—	—	
Menu Prise de vue ¹	Réduction du bruit	✓	✓	✓ (non disponible en mode )	
	Réduction du bruit ISO	✓	✓	✓ (non disponible en mode )	
	Réglage de la sensibilité ³	—	✓	✓ (non disponible en mode )	
	Mode de déclenchement ²	✓ ⁴	✓	✓ ⁴	✓ ⁴
	Surimpression ²	—	✓	—	—
	Intervallomètre	✓	✓	✓	✓ (non disponible en mode )
	Paramètres vidéo	✓	✓	✓	✓

	AUTO 	P, S, A, M		
Autres réglages ²	Mode de mise au point (viseur)	✓	✓	✓ (non disponible en mode )
	Mode de zone AF (viseur)	✓ ⁴	✓	✓ ⁴ (non disponible en modes  et )
	Mode de mise au point (visée écran/vidéo)	✓	✓	✓
	Mode de zone AF (visée écran/vidéo)	—	✓	✓ ⁴ (non disponible en mode )
	Commande AE-L/AF-L enfoncée	—	✓	✓ ⁴
	Décalage du programme	—	✓ (disponible uniquement en mode P)	—
	Mesure	—	✓	—
	Correction d'exposition	—	✓	—
	Bracketing	—	✓	—
	Mode de flash	✓ ⁴ (non disponible en mode )	✓	✓ ⁴ (non disponible en modes  ,  ,  ,  ,  ,  ,  ,  ,  ,  ,  ,  ,  ,  ,  ,  et )
Correction du flash	—	✓	—	

1 Réinitialisé avec l'option **Réinitialiser menu Prise de vue** ( 177).

2 Réinitialisé avec la réinitialisation par deux commandes ( 72). Les réglages individuels pour l'option de surimpression ne sont pas concernés.

3 Si vous sélectionnez le mode **P, S, A** ou **M** après avoir choisi **Automatique** pour l'option **Réglage de la sensibilité > Sensibilité**, la sensibilité retrouve la dernière valeur sélectionnée en modes **P, S, A** et **M**.

4 Réinitialisé lorsque vous positionnez le sélecteur de mode sur un autre réglage.

Dépannage

Si vous constatez un dysfonctionnement de votre appareil photo, consultez la liste suivante des problèmes les plus courants avant de faire appel à votre revendeur ou représentant Nikon.

Accumulateur/affichage

L'appareil photo est sous tension mais ne répond pas : attendez que l'enregistrement soit terminé. Si le problème persiste, mettez l'appareil photo hors tension. Si l'appareil photo ne s'éteint pas, retirez l'accumulateur puis insérez-le à nouveau ou, si vous utilisez un adaptateur secteur, débranchez puis rebranchez ce dernier. Notez que les données en cours d'enregistrement seront perdues, mais que celles qui sont déjà enregistrées seront conservées lorsque vous retirerez ou débrancherez l'alimentation.

Le viseur est flou : réglez la netteté du viseur (☐ 15). Si cela ne permet pas de résoudre le problème, sélectionnez le mode AF ponctuel (**AF-S** ; ☐ 51), le mode AF point sélectif (**[*]** ; ☐ 53) et le point AF central, puis cadrez un sujet fortement contrasté dans le point AF central et appuyez sur le déclencheur à mi-course pour effectuer la mise au point. Une fois la mise au point obtenue, servez-vous du réglage dioptrique pour faire apparaître nettement le sujet dans le viseur. Le cas échéant, vous pouvez doter l'appareil photo d'une lentille correctrice (en option) pour mieux adapter le viseur à votre vue (☐ 236).

Le moniteur s'éteint brusquement : choisissez un délai plus long pour le réglage personnalisé c2 (**Délai d'extinction auto.** ; ☐ 186).

Les informations ne s'affichent pas sur le moniteur : le déclencheur est enfoncé à mi-course. Si les informations ne s'affichent toujours pas une fois que vous avez relâché le déclencheur, vérifiez que **Activé** est sélectionné pour **Affichage auto. des infos** (☐ 199) et que l'accumulateur est chargé.

Le viseur ne répond pas et l'éclairage est faible : le temps de réponse et la luminosité du viseur varient selon la température.

Prise de vue (tous les modes)

L'appareil photo met du temps à s'allumer : effacez des fichiers ou des dossiers.

Le déclenchement est désactivé :

- La carte mémoire est verrouillée, pleine ou n'est pas insérée dans l'appareil photo (☐ 12, 15).
- **Désactiver déclenchement** est sélectionné pour le réglage personnalisé f4 (**Photo si carte absente ?** ; ☐ 194) et aucune carte mémoire n'est insérée dans l'appareil photo (☐ 12).
- Le flash intégré est en cours de recyclage (☐ 23).
- La mise au point n'est pas effectuée (☐ 20).
- Un objectif à microprocesseur équipé d'une bague des ouvertures est utilisé, mais l'ouverture n'est pas verrouillée sur la valeur la plus élevée (☐ 227).
- Un objectif sans microprocesseur est utilisé, mais l'appareil photo n'est pas en mode **M** (☐ 228).

Une seule vue est enregistrée à chaque sollicitation du déclencheur en mode de prise de vue en continu : la prise de vue en continu n'est pas disponible en cas de déclenchement du flash intégré (☐ 47, 62).

La photo finale est plus grande que la zone affichée dans le viseur : la couverture de l'image de visée est d'environ 95% horizontalement et verticalement.

Les photos sont floues :

- Vous n'utilisez pas un objectif AF-S ou AF-I : utilisez un objectif AF-S ou AF-I ou faites la mise point manuellement.
- L'appareil photo n'arrive pas à faire la mise au point avec l'autofocus : utilisez la mise au point manuelle ou la mémorisation de la mise au point (☐ 52, 55, 57).
- L'appareil photo est en mode de mise au point manuelle : faites la mise au point manuellement (☐ 57).

La mise au point n'est pas mémorisée lorsque vous appuyez à mi-course sur le déclencheur : utilisez la commande AF-L (☐) pour mémoriser la mise au point lorsque la visée écran est désactivée et que **AF-C** est sélectionné comme mode de mise au point ou lorsque vous photographiez des sujets en mouvement en mode **AF-A** (☐ 55).

Impossible de sélectionner un point AF :

- AF-ON (**AF zone automatique** ; ☐ 53) est sélectionné : choisissez un autre mode de zone AF.
- Appuyez à mi-course sur le déclencheur pour réactiver l'affichage (☐ 23).

Impossible de sélectionner le mode de zone AF : la mise au point manuelle est sélectionnée (☐ 51, 57).

L'illuminateur d'assistance AF ne s'allume pas :

- L'illuminateur d'assistance AF ne s'allume pas si **AF-C** est sélectionné comme mode autofocus (☐ 51) ou si l'autofocus continu est sélectionné lorsque l'appareil photo est en mode **AF-A**. Choisissez **AF-S**. L'assistance AF n'est également pas disponible lorsque le suivi 3D est sélectionné comme mode de zone AF ; si le mode AF point sélectif ou AF zone dynamique est sélectionné, choisissez le point AF central (☐ 53, 55).
- L'appareil photo est actuellement en mode de visée écran ou une vidéo est en cours d'enregistrement.
- **Désactivé** est sélectionné pour le réglage personnalisé a3 (**illuminateur d'assistance AF**, ☐ 185).
- L'illuminateur d'assistance AF ne peut pas être utilisé avec certains modes de prise de vue (☐ 248)
- L'illuminateur s'est désactivé automatiquement. L'illuminateur peut chauffer en cas d'utilisation prolongée ; attendez qu'il refroidisse.

Impossible de modifier la taille d'image : l'option NEF (RAW) est sélectionnée comme qualité d'image (☐ 60).

L'appareil photo met du temps pour enregistrer les photos :

- Selon les conditions de prise de vue et les performances de la carte mémoire, le voyant d'accès peut rester allumer pendant une minute environ une fois la prise de vue terminée en modes de déclenchement continu.
- Désactivez la réduction du bruit (☐ 180).

Du « bruit » (points lumineux, pixels lumineux répartis de manière aléatoire, voile ou lignes) est visible sur les photos :

- Choisissez une sensibilité inférieure ou activez la réduction du bruit ISO (☐ 180).
- La vitesse d'obturation est inférieure à 1 s : utilisez la réduction du bruit (☐ 180).
- Désactivez le **D-Lighting actif** pour ne pas accroître les effets de bruit (☐ 95).

Aucune photo n'est prise lorsque vous appuyez sur le déclencheur de la télécommande :

- Changez la pile de la télécommande (☐ 237).
- Choisissez le mode télécommande (☐ 70).
- Le flash est en cours de recyclage (☐ 23).
- Le délai sélectionné pour le réglage personnalisé c4 (**Durée télécommande (ML-L3)**, ☐ 187) s'est écoulé.
- Une lumière vive interfère avec la télécommande ML-L3.

Aucun signal sonore n'est émis :

- **Désactivé** est sélectionné pour le réglage personnalisé d1 (**Signal sonore** ; ☐ 187).
- L'appareil photo est en mode de déclenchement silencieux (☐ 48) ou une vidéo est en cours d'enregistrement (☐ 126).
- **MF** ou **AF-C** est sélectionné comme mode de mise au point ou le sujet bouge lorsque **AF-A** est sélectionné (☐ 51).

Des taches apparaissent sur les photos : nettoyez les lentilles avant et arrière. Si le problème persiste, procédez à un nettoyage du capteur d'image (☐ 241).

La date ne s'imprime pas sur les photos : l'option NEF (RAW) est sélectionnée comme qualité d'image (☐ 60, 190).

Aucun son n'est enregistré avec les vidéos : Microphone désactivé est sélectionné comme option pour **Paramètres vidéo > Microphone** (☐ 128).

Un effet de scintillement ou de bande est visible en visée écran ou lors de l'enregistrement vidéo : choisissez une option pour **Réduction du scintillement** qui correspond à la fréquence de l'alimentation secteur locale (☐ 200).

Impossible de sélectionner une rubrique de menu : certaines options ne sont pas disponibles avec tous les modes.

Prise de vue (P, S, A, M)

Le déclenchement est désactivé :

- Un objectif sans microprocesseur est utilisé : positionnez le sélecteur de mode sur **M** (☐ 228).
 - Vous avez positionné le sélecteur de mode sur **S** après avoir sélectionné la pose B ou la pose T en mode **M** : choisissez une autre vitesse d'obturation (☐ 85).
 - Si le bracketing de la balance des blancs est activé, le déclenchement est désactivé et le compteur de vues du viseur clignote s'il n'y a pas suffisamment d'espace libre sur la carte mémoire pour enregistrer toutes les images de la séquence de bracketing. Insérez une autre carte mémoire.
-

Toutes les vitesses d'obturation ne sont pas disponibles :

- Flash en cours d'utilisation (☐ 66).
 - Lorsque **Activé** est sélectionné pour **Paramètres vidéo > Réglage manuel des vidéos** dans le menu Prise de vue, la plage des vitesses d'obturation disponibles dépend de la cadence (☐ 129).
-

Impossible de sélectionner l'ouverture souhaitée : la plage des ouvertures disponibles dépend de l'objectif utilisé.

Les couleurs ne sont pas naturelles :

- Réglez la balance des blancs en fonction de la source lumineuse (☐ 101).
 - Modifiez les réglages de l'option **Régler le Picture Control** (☐ 111).
-

Impossible de mesurer la balance des blancs : le sujet est trop sombre ou trop lumineux (☐ 106).

Impossible de sélectionner l'image comme référence pour la balance des blancs prédéfinie : l'image n'a pas été créée avec le D5300 (☐ 107).

Le réglage Picture Control produit des effets différents d'une image à l'autre : **A** (Automatique) est sélectionné pour l'accentuation, le contraste ou la saturation. Pour avoir des résultats identiques sur une série de photos, choisissez un autre réglage (☐ 113).

Impossible de modifier la mesure : la mémorisation de l'exposition automatique est activée (☐ 91).

Impossible d'utiliser la correction de l'exposition : choisissez le mode **P, S** ou **A** (☐ 82, 92).

Du bruit (zones rougeâtres ou autres parasites) apparaît en cas d'exposition prolongée : activez la réduction du bruit (☐ 180).

Visualisation

Impossible de visualiser une image NEF (RAW) : la photo a été prise avec une qualité d'image NEF (RAW)+JPEG (☐ 60).

Certaines photos ne s'affichent pas pendant la visualisation : sélectionnez **Tout** pour l'option **Dossier de visualisation**. Notez que **Actuel** est sélectionné automatiquement après une prise de vue (☐ 175).

Les photos prises en cadrage vertical ne s'affichent pas dans le bon sens :

- Sélectionnez **Activée** pour l'option **Rotation des images** (☐ 176).
 - La photo a été prise alors que **Désactivée** était sélectionné pour **Rotation auto. des images** (☐ 202).
 - La photo est affichée en aperçu juste après la prise de vue (☐ 176).
 - L'appareil photo a été dirigé vers le haut ou vers le bas au moment de la prise de vue (☐ 202).
-

Impossible d'effacer la photo :

- La photo est protégée : supprimez la protection (☞ 143).
- La carte mémoire est verrouillée en écriture (☞ 12).

Impossible de retoucher la photo : il est impossible d'apporter d'autres modifications à la photo avec cet appareil photo (☞ 205).

Impossible de modifier la commande d'impression :

- La carte mémoire est pleine : effacez des photos (☞ 15, 146).
- La carte mémoire est verrouillée en écriture (☞ 12).

Impossible de sélectionner la photo en vue de l'imprimer : la photo est au format NEF (RAW). Créez une copie JPEG à l'aide de la fonction **Traitement NEF (RAW)** ou transférez la photo sur l'ordinateur et imprimez-la à l'aide du logiciel fourni ou de Capture NX 2 (☞ 153, 213, 236).

La photo ne s'affiche pas sur le téléviseur :

- Sélectionnez la sortie vidéo (☞ 202) ou la résolution de sortie appropriées (☞ 166).
- Le câble A/V (☞ 164) ou HDMI (☞ 165) n'est pas branché correctement.

L'appareil photo ne réagit pas à la télécommande du téléviseur HDMI-CEC :

- Sélectionnez **Activé** pour **HDMI > Contrôle du périphérique** dans le menu Configuration (☞ 166).
- Réglez les paramètres HDMI-CEC du téléviseur tel que décrit dans la documentation fournie avec le téléviseur.

Impossible de transférer les photos sur l'ordinateur : le système d'exploitation n'est pas compatible avec l'appareil photo ou le logiciel de transfert. Utilisez un lecteur de cartes pour copier les photos sur un ordinateur (☞ 152).

Les photos ne s'affichent pas dans Capture NX 2 : mettez à jour le logiciel (☞ 236).

L'option Correction poussière de Capture NX 2 ne permet pas d'obtenir l'effet voulu : le nettoyage du capteur d'image change la position de la poussière sur le capteur d'image. Les données de référence de correction de la poussière enregistrées avant le nettoyage du capteur d'image ne peuvent pas être utilisées avec les photos prises après le nettoyage. Les données de référence de correction de la poussière enregistrées après le nettoyage du capteur d'image ne peuvent pas être utilisées avec les photos prises avant le nettoyage (☞ 199).

Données de position

L'appareil photo ne parvient à détecter un satellite ou met du temps à le détecter : les conditions géographiques et climatiques locales peuvent empêcher ou retarder l'acquisition des données de position. Pour obtenir de meilleurs résultats, choisissez un endroit où la vue du ciel est dégagée. Le module intégré permettant l'enregistrement des données de position peut mettre plusieurs minutes à détecter un signal immédiatement après l'insertion de l'accumulateur, lors de la première activation de la fonction des données de position ou après une longue période d'inutilisation. Mettez à jour le fichier GPS assisté (☐ 80).

Les données de position ne sont pas enregistrées avec les photos : vérifiez l'intensité du signal (☐ 75). L'appareil photo enregistre uniquement les données de position si l'icône  ou  est indiquée sur l'affichage des informations ; ces données ne seront pas enregistrées si l'indicateur clignote.

Les données de position ne sont pas correctes : elles peuvent varier de quelques centaines de mètres par rapport aux données réelles selon la qualité du signal et les conditions topographiques.

Impossible de mettre à jour le fichier GPS assisté :

- Vérifiez que l'horloge de l'appareil photo est réglée (☐ 201).
- Vérifiez que la carte mémoire insérée dans l'appareil photo contient un fichier GPS assisté et que ce fichier est situé dans le dossier approprié (☐ 80).
- Le fichier est peut-être corrompu. Téléchargez-le à nouveau.

Impossible d'enregistrer un nouveau journal de suivi :

- Vérifiez que l'horloge de l'appareil photo est réglée (☐ 201).
- Si un journal de suivi est déjà en cours d'enregistrement, sélectionnez **Données de position** > **Créer un journal** > **Arrêter** pour arrêter l'enregistrement du journal actuel avant d'en démarrer un nouveau.
- La carte mémoire est verrouillée, pleine ou n'est pas insérée dans l'appareil photo (☐ 12, 15), ou le nombre maximal de fichiers journaux (36 fichiers par jour avec un maximum de 100 fichiers par carte) a été atteint. Si le nombre maximal de fichiers a été atteint, formatez la carte mémoire ou insérez-en une autre ; si la carte est pleine, insérez-en une autre ou supprimez des fichiers.

Wi-Fi (réseaux sans fil)

Les périphériques mobiles n'affichent pas le SSID de l'appareil photo (nom de réseau) :

- Vérifiez que **Activer** est sélectionné pour l'option **Wi-Fi** > **Connexion au réseau** du menu Configuration de l'appareil photo (☐ 169).
- Essayez de désactiver puis d'activer à nouveau le Wi-Fi du périphérique mobile.

Divers



La date d'enregistrement n'est pas correcte : réglez l'horloge de l'appareil photo (☐ 14, 201).







Impossible de sélectionner une rubrique de menu : certaines options ne sont pas disponibles avec certaines combinaisons de réglages ou lorsqu'aucune carte mémoire n'est insérée dans l'appareil photo (☐ 12, 205, 248).

Messages d'erreur



Cette section répertorie les indicateurs et messages d'erreur qui s'affichent dans le viseur et sur le moniteur.

Icônes d'avertissement

Si  clignote sur le moniteur ou  clignote dans le viseur, cela signifie que vous pouvez afficher un avertissement ou un message d'erreur sur le moniteur en appuyant sur la commande  (?).

Indicateur		Solution	
Moniteur	Viseur		
Verrouillez la bague des ouvertures de l'objectif sur l'ouverture minimale (valeur la plus grande).	 (clignote)	Réglez la bague des ouvertures de l'objectif sur son ouverture minimale (valeur la plus grande).	227
Objectif non monté	 (clignote)	<ul style="list-style-type: none"> Montez un objectif autre que IX NIKKOR. Si vous montez un objectif sans microprocesseur, sélectionnez le mode M. 	226 87
Déclencheur désactivé. Rechargez l'accumulateur.	 /? (clignote)	Mettez l'appareil photo hors tension et rechargez ou remplacez l'accumulateur.	2, 11
Accumulateur non utilisable. Choisissez un accumulateur prévu pour être utilisé dans cet appareil photo.	 (clignote)	Utilisez un accumulateur agréé par Nikon.	236
Erreur d'initialisation. Éteignez et rallumez l'appareil photo.	 /(Err) (clignote)	Mettez l'appareil photo hors tension, retirez et réinsérez l'accumulateur puis mettez de nouveau l'appareil photo sous tension.	2, 11
Niveau de charge de l'accumulateur faible. Terminez l'opération et éteignez immédiatement l'appareil photo.	—	Terminez le nettoyage, mettez l'appareil photo hors tension et rechargez ou remplacez l'accumulateur.	244
Horloge non réglée	—	Réglez l'horloge de l'appareil photo.	14, 201
Carte SD absente	 /? (clignote)	Mettez l'appareil photo hors tension et vérifiez que la carte mémoire est correctement insérée.	12
La carte mémoire est verrouillée en écriture. Déplacez le verrou en position « écriture ».	 d (clignote)	La carte mémoire est verrouillée (protégée contre l'écriture). Faites coulisser le commutateur de protection en écriture de la carte sur la position « écriture ».	12
Cette carte mémoire ne peut pas être utilisée. Elle est peut-être endommagée. Insérez une autre carte.	 d/(Err) (clignote)	<ul style="list-style-type: none"> Utilisez une carte mémoire agréée. Formatez la carte. Si le problème persiste, la carte est peut-être endommagée. Prenez contact avec votre représentant agréé Nikon. Une erreur s'est produite lors de la création d'un nouveau dossier. Effacez des fichiers ou insérez une autre carte mémoire. Insérez une autre carte mémoire. La carte Eye-Fi émet toujours un signal sans fil même si vous avez sélectionné Désactiver pour la fonction Transfert Eye-Fi. Pour arrêter la transmission sans fil, mettez l'appareil photo hors tension et retirez la carte. 	238 196 12, 146 12 204
Non disponible si la carte Eye-Fi est verrouillée.	 d/(Err) (clignote)	La carte Eye-Fi est verrouillée (protégée contre l'écriture). Faites coulisser le commutateur de protection en écriture de la carte sur la position « écriture ».	12

Indicateur		Solution	📖
Moniteur	Viseur		
Cette carte n'est pas formatée. Formatez la carte.	(F a r) (clignote)	Formatez la carte ou mettez l'appareil photo hors tension et insérez une autre carte mémoire.	12, 196
La carte est pleine	FuL/B/? (clignote)	<ul style="list-style-type: none"> • Réduisez la qualité ou la taille des images. • Effacez des photos. • Insérez une autre carte mémoire. 	59 146 12
—	● (clignote)	L'appareil photo ne parvient pas à effectuer la mise au point à l'aide de l'autofocus. Modifiez la composition ou faites la mise au point manuellement.	20, 52, 57
Sujet trop clair	? (clignote)	<ul style="list-style-type: none"> • Utilisez une sensibilité plus faible. • Utilisez un filtre ND disponible dans le commerce. • En mode : <ul style="list-style-type: none"> S Augmentez la vitesse d'obturation A Choisissez une ouverture plus petite (valeur plus grande) ☑ Choisissez un autre mode de prise de vue 	67 236 85 86 3
		<ul style="list-style-type: none"> • Utilisez une sensibilité plus élevée. • Utilisez un flash. • En mode : <ul style="list-style-type: none"> S Abaissez la vitesse d'obturation A Choisissez une ouverture plus grande (valeur plus petite) 	67 62 85 86
Sujet trop sombre			
Mode S, pas de "Bulb" (pose B)	b u i b (clignote)	Modifiez la vitesse d'obturation ou passez en mode M.	85, 87
Mode S, pas de "Time" (pose T)	- - (clignote)		
En HDR, pas de "Bulb" (pose B)	b u i b (clignote)	<ul style="list-style-type: none"> • Modifiez la vitesse d'obturation. • Désactivez le mode HDR. 	87, 88 96
En HDR, pas de "Time" (pose T)	- - (clignote)		
Intervallomètre	—	Les menus et la fonction de visualisation ne sont pas disponibles lorsque l'intervallomètre est en cours de fonctionnement. Mettez l'appareil photo hors tension.	68
—	⚡ (clignote)	Le flash s'est déclenché à pleine puissance. Vérifiez la photo sur le moniteur ; si elle est sous-exposée, modifiez les réglages et réessayez.	—
—	⚡/? (clignote)	<ul style="list-style-type: none"> • Utilisez le flash. • Modifiez la distance au sujet, l'ouverture, la portée du flash ou la sensibilité. 	62 66, 67, 86 —
		<ul style="list-style-type: none"> • La focale de l'objectif est inférieure à 18 mm : utilisez une focale plus longue. • Le flash optionnel SB-400 ou SB-300 est utilisé : il est en position de flash indirect ou la distance de mise au point est très courte. Poursuivez la prise de vue ; si nécessaire, augmentez la distance de mise au point pour éviter que des ombres n'apparaissent sur la photo. 	—





































Indicateur		Solution	📖
Moniteur	Viseur		
Erreur du flash	 (clignote)	Une erreur s'est produite pendant la mise à jour du firmware (microprogramme) du flash optionnel. Prenez contact avec votre représentant agréé Nikon.	—
Erreur. Appuyez de nouveau sur le déclencheur.	 (clignote)	Appuyez sur le déclencheur. Si l'erreur persiste ou se produit fréquemment, contactez un représentant Nikon agréé.	—
Erreur de démarrage. Veuillez contacter un représentant Nikon agréé.		Contactez votre centre de SAV Nikon agréé.	—
Erreur de mesure			
Impossible de démarrer le mode de visée écran. Veuillez attendre que l'appareil photo refroidisse.	—	Laissez refroidir les circuits internes avant de reprendre la visée écran ou l'enregistrement vidéo.	124, 127
Le dossier ne contient aucune image.	—	Le dossier sélectionné pour la visualisation ne contient aucune image (remarque : ce message s'affiche si vous insérez la carte mémoire après avoir sélectionné Actuel pour Dossier de visualisation dans le menu Visualisation et si vous démarrez la visualisation avant de prendre des photos). Insérez une autre carte mémoire ou sélectionnez Tout pour Dossier de visualisation .	12, 175
Impossible d'afficher ce fichier.	—	Le fichier ne peut pas être visualisé sur l'appareil photo.	—
Impossible de sélectionner ce fichier.	—	Les images créées avec d'autres appareils ne peuvent pas être retouchées.	206
Pas d'image à retoucher.	—	La carte mémoire ne contient pas d'images NEF (RAW) pouvant être retouchées à l'aide de la fonction Traitement NEF (RAW) .	213
Impossible d'établir la connexion ; plusieurs périphériques ont été détectés. Veuillez réessayer ultérieurement.	—	Plusieurs périphériques mobiles essaient de se connecter simultanément à l'appareil photo. Patientez quelques minutes avant de réessayer.	168
Erreur	—	Sélectionnez Désactiver pour l'option Wi-Fi > Connexion au réseau , puis sélectionnez à nouveau Activer .	172
Accès au réseau indisponible tant que l'appareil photo n'a pas refroidi.	—	Mettez l'appareil photo hors tension et réessayez après avoir attendu qu'il refroidisse.	—
Vérifiez l'imprimante.	—	Vérifiez l'imprimante. Pour reprendre l'impression, sélectionnez l'option Continuer (si disponible).	—*
Vérifiez le papier.	—	Le papier n'est pas au format sélectionné. Insérez du papier au bon format, puis sélectionnez l'option Continuer .	—*
Bourrage papier.	—	Décoincez le papier et sélectionnez Continuer .	—*
Plus de papier.	—	Insérez du papier au format sélectionné et sélectionnez Continuer .	—*
Vérifiez l'encre.	—	Vérifiez le niveau d'encre. Pour reprendre, sélectionnez Continuer .	—*
Plus d'encre.	—	Remplacez l'encre et sélectionnez Continuer .	—*











* Pour en savoir plus, reportez-vous au manuel de l'imprimante.



Caractéristiques techniques

■ Appareil photo numérique Nikon D5300

Type	
Type	Appareil photo reflex numérique
Monture d'objectif	Monture Nikon F (avec contacts AF)
Angle de champ effectif	Format Nikon DX ; focale équivalente à environ 1,5x celle des objectifs possédant un angle de champ de format FX
Pixels effectifs	
Pixels effectifs	24,2 millions
Capteur d'image	
Capteur d'image	Capteur CMOS 23,5 × 15,6 mm
Nombre total de pixels	24,78 millions
Système de correction de la poussière	Nettoyage du capteur d'image, données de référence de correction de la poussière (logiciel Capture NX2 optionnel requis)
Stockage	
Taille d'image (pixels)	<ul style="list-style-type: none">• 6000 × 4000 (Large)• 2992 × 2000 (Petite)• 4496 × 3000 (Moyenne)
Format de fichier	<ul style="list-style-type: none">• NEF (RAW) : 12 ou 14 bits, compressé• JPEG : conforme au format JPEG baseline avec un taux de compression fine (environ 1 : 4), normale (environ 1 : 8) ou basique (environ 1 : 16)• NEF (RAW)+JPEG : photo unique enregistrée aux formats NEF (RAW) et JPEG
Système Picture Control	Standard, Neutre, Saturé, Monochrome, Portrait, Paysage ; possibilité de modifier le Picture Control sélectionné ; enregistrement de Picture Control personnalisés
Support d'enregistrement	Cartes mémoire SD (Secure Digital), SDHC et SDXC compatibles UHS-I
Système de fichiers	DCF (Design Rule for Camera File System) 2.0, DPOF (Digital Print Order Format), Exif (Exchangeable Image File Format for Digital Still Cameras) 2.3, PictBridge
Viseur	
Viseur	Viseur reflex avec pentamiroir à hauteur d'œil
Couverture de l'image	Environ 95 % verticalement et horizontalement
Grossissement	Environ 0,82 × (objectif 50 mm f/1.4 réglé sur l'infini, -1,0 d)
Dégagement oculaire	18 mm (-1,0 d ; à partir de la surface centrale de l'oculaire de visée)
Réglage dioptrique	-1,7 – +1,0 d
Verre de visée	Verre BriteView Clear Matte Mark VII de type B
Miroir reflex	À retour rapide
Ouverture de l'objectif	À retour instantané, contrôlée électroniquement

Objectif	
Objectifs compatibles	L'autofocus est disponible avec les objectifs AF-S et AF-I. L'autofocus n'est pas disponible avec les autres objectifs de type G et D, les objectifs AF (les IX NIKKOR et les objectifs pour F3AF ne sont pas compatibles) et les objectifs AI-P. Il est possible d'utiliser des objectifs sans microprocesseur en mode M, mais le système de mesure de l'exposition de l'appareil photo ne fonctionnera pas. Le télémètre électronique peut être utilisé avec les objectifs ayant une ouverture maximale égale ou plus grande que f/5.6.
Obturbateur	
Type	Plan focal à translation verticale, contrôlé électroniquement
Vitesse	$1/4000 - 30$ s par incréments de $1/3$ ou $1/2$ IL ; pose B ; pose T
Vitesse de synchro. flash	$X = 1/200$ s ; synchronisation avec l'obturateur à une vitesse égale à $1/200$ s ou plus lente
Déclenchement	
Mode de déclenchement	 (vue par vue),  L (continu L),  H (continu H),  (déclenchement silencieux),  (retardateur),  2s (télécommande temporisée ; ML-L3),  (télécommande instantanée ; ML-L3) ; intervallo-mètre disponible
Cadence de prise de vue	<ul style="list-style-type: none">  L : jusqu'à 3 vps  H : jusqu'à 5 vps (JPEG et NEF/RAW 12 bits) ou 4 vps (NEF/RAW 14 bits) Remarque : les cadences de prise de vue partent du principe que le mode AF continu, le mode d'exposition Manuel ou Auto à priorité vitesse, une vitesse d'obturation de $1/250$ s ou plus rapide sont utilisés, que Déclenchement est sélectionné pour le réglage personnalisé a1 (Priorité en mode AF-C) et que les autres réglages sont définis sur leurs valeurs par défaut.
Retardateur	2 s, 5 s, 10 s, 20 s ; 1 à 9 vues
Exposition	
Mode de mesure	Mesure de l'exposition TTL à l'aide du capteur RVB 2016 photosites
Méthode de mesure	<ul style="list-style-type: none"> Mesure matricielle : mesure matricielle couleur 3D II (objectifs de type D, E et G) ; mesure matricielle couleur II (autres objectifs à microprocesseur) Mesure pondérée centrale : la mesure est effectuée à 75% sur un cercle de 8 mm au centre de l'image Mesure spot : la mesure est effectuée sur un cercle de 3,5 mm (environ 2,5% du cadre) centré sur le point AF sélectionné
Plage (100 ISO, objectif f/1.4 à 20 °C)	<ul style="list-style-type: none"> Mesure matricielle ou pondérée centrale : 0 – 20 IL Mesure spot : 2 – 20 IL
Couplage de la mesure d'exposition	Microprocesseur
Mode	Modes automatiques ( automatique ;  auto, flash désactivé) ; auto programmé avec décalage du programme (P) ; auto à priorité vitesse (S) ; auto à priorité ouverture (A) ; manuel (M) ; modes scène ( portrait ;  paysage ;  enfants ;  sport ;  gros plan ;  portrait de nuit ;  paysage de nuit ;  fête/intérieur ;  plage/neige ;  coucher de soleil ;  aurore/crépuscule ;  animaux domestiques ;  bougie ;  floraison ;  couleurs d'automne ;  aliments) ; modes effets spéciaux ( vision nocturne ;  dessin couleur ;  effet appareil photo jouet ;  effet miniature ;  couleur sélective ;  silhouette ;  high-key ;  low-key ;  peinture HDR)
Correction de l'exposition	-5 – +5 IL par incréments de $1/3$ ou $1/2$ IL en modes P, S, A et M
Bracketing	<ul style="list-style-type: none"> Bracketing de l'exposition : 3 vues par incréments de $1/3$ ou $1/2$ IL Bracketing de la balance des blancs : 3 vues par incréments de 1 Bracketing du D-Lighting actif : 2 vues
Mémorisation de l'exposition	Luminosité mémorisée à l'aide de la commande  (O-n)

Exposition	
Sensibilité ISO (indice d'exposition recommandé)	100 – 12800 ISO par incréments de $\frac{1}{3}$ IL. Réglable à environ 0,3, 0,7 ou 1 IL (équivalent 25600 ISO) au-dessus de 12800 ISO ; réglage automatique de la sensibilité disponible
D-Lighting actif	☞ A Automatique, ☞ H* Très élevé, ☞ H Élevé, ☞ N Normal, ☞ L Faible, OFF Désactivé
Mise au point	
Autofocus	Module autofocus Multi-CAM 4800DX Nikon à détection de phase TTL, 39 points AF (dont 9 capteurs en croix) et illuminateur d'assistance AF (portée d'environ 0,5–3 m)
Plage de détection	-1 – +19 IL (100 ISO, 20 °C)
Pilotage de l'objectif	<ul style="list-style-type: none"> • Autofocus (AF) : AF ponctuel (AF-S) ; AF continu (AF-C) ; sélection automatique AF-S/AF-C (AF-A) ; suivi de mise au point activé automatiquement si le sujet est en mouvement • Mise au point manuelle (MF) : le télémètre électronique peut être utilisé
Point AF	Choix entre 39 ou 11 points AF
Mode de zone AF	AF point sélectif ; AF zone dynamique à 9, 21 ou 39 points, suivi 3D, AF zone automatique
Mémorisation de la mise au point	La mise au point peut être mémorisée en appuyant sur le déclencheur à mi-course (AF ponctuel) ou en appuyant sur la commande  (ON)
Flash	
Flash intégré	         : flash automatique avec ouverture automatique P, S, A, M, H : ouverture manuelle à l'aide de la commande d'ouverture
Nombre guide	Environ 12, 13 avec flash manuel (m, 100 ISO, 20°C)
Contrôle du flash	TTL : le contrôle i-TTL à l'aide du capteur RVB 2016 photosites est disponible avec le flash intégré et les flashes SB-910, SB-900, SB-800, SB-700, SB-600, SB-400 ou SB-300 ; le dosage automatique flash/ambiance i-TTL pour reflex numérique est utilisé avec la mesure matricielle et la mesure pondérée centrale, le contrôle de flash i-TTL standard pour reflex numérique est utilisé avec la mesure spot
Mode de flash	Automatique, automatique avec atténuation des yeux rouges, synchro lente automatique, synchro lente automatique avec atténuation des yeux rouges, dosage flash/ambiance, atténuation des yeux rouges, synchro lente, synchro lente avec atténuation des yeux rouges, synchro lente sur le second rideau, synchro sur le second rideau, désactivé
Correction du flash	-3 – +1 IL par incréments de $\frac{1}{3}$ ou $\frac{1}{2}$ IL
Témoin de disponibilité du flash	S'allume lorsque le flash intégré ou le flash optionnel est complètement chargé ; clignote après le déclenchement du flash à pleine puissance
Griffe flash	ISO 518 à contact direct avec contacts de synchronisation et de données ; verrouillage de sécurité
Système d'éclairage créatif Nikon (CLS)	Système évolué de flash asservi sans fil pris en charge par le SB-910, SB-900, SB-800 ou SB-700 comme flash principal ou le SU-800 comme contrôleur ; communication des informations colorimétriques du flash prise en charge par tous les flashes compatibles CLS
Prise synchro	Adaptateur de prise de synchronisation AS-15 (disponible séparément)
Balance des blancs	
Balance des blancs	Automatique, incandescent, fluorescent (7 types), ensoleillé, flash, nuageux, ombre, pré-réglage manuel, tous avec réglage précis à l'exception de pré-réglage manuel

Visée écran	
Pilotage de l'objectif	<ul style="list-style-type: none"> • Autofocus (AF) : AF ponctuel (AF-S) ; AF permanent (AF-F) • Mise au point manuelle (MF)
Mode de zone AF	AF priorité visage, AF zone large, AF zone normale, AF suivi du sujet
Autofocus	AF à détection de contraste à n'importe quel emplacement du cadre (l'appareil photo sélectionne automatiquement le point AF lorsque AF priorité visage ou AF suivi du sujet est sélectionné)
Sélection automatique de la scène	Disponible en modes  et 
Vidéo	
Mesure	Mesure de l'exposition TTL à l'aide du capteur d'image principal
Méthode de mesure	Matricielle
Taille d'image (pixels) et cadence de prise de vue	<ul style="list-style-type: none"> • 1920 × 1080, 60p (progressif)/50p/30p/25p/24p, ★ qualité élevée/normale • 1280 × 720, 60p/50p, ★ qualité élevée/normale • 640 × 424, 30p/25p, ★ qualité élevée/normale <p>Les cadences de prise de vue de 30p (cadence réelle : 29,97 vps) et 60p (cadence réelle : 59,94 vps) sont disponibles lorsque NTSC est sélectionné comme sortie vidéo. Les cadences de 25p et 50p sont disponibles lorsque PAL est sélectionné comme sortie vidéo. Lorsque 24p est sélectionné, la cadence réelle est de 23,976 vps.</p>
Format de fichier	MOV
Compression vidéo	H.264/MPEG-4 Advanced Video Coding
Format d'enregistrement audio	PCM linéaire
Dispositif d'enregistrement audio	Microphone intégré ou externe stéréo ; possibilité de régler la sensibilité
Sensibilité	100–12800 ISO. Réglable à environ 0,3, 0,7 ou 1 IL (équivalent 25600 ISO) au-dessus de 12800 ISO
Moniteur	
Moniteur	TFT orientable, 8,1 cm/3,2 pouces (3 : 2), environ 1037k pixels (720 × 480 × 3 = 1036800 pixels), avec angle de visualisation de 170 °, couverture de l'image d'environ 100% et réglage de la luminosité
Visualisation	
Visualisation	Visualisation plein écran et par planche d'images (4, 12 ou 80 images, ou par calendrier) avec fonction Loupe, lecture des vidéos, diaporamas photo et/ou vidéo, histogramme, hautes lumières, rotation automatique des images, classement des photos et légende des images (jusqu'à 36 caractères)
Interface	
USB	USB Hi-Speed
Sortie vidéo	NTSC, PAL
Sortie HDMI	Connecteur HDMI à mini-broches de type C
Prise pour accessoires	Télécommandes radio sans fil : WR-1, WR-R10 (disponibles séparément) Télécommandes filaires : MC-DC2 (disponible séparément) Modules GPS : GP-1/GP-1A (disponibles séparément)
Entrée audio	Fiche jack mini stéréo (3,5 mm de diamètre) ; compatible avec les microphones stéréo ME-1 (disponibles en option)

Sans fil	
Normes	IEEE 802.11b, IEEE 802.11g
Protocoles de communications	<ul style="list-style-type: none"> • IEEE 802.11b : DSSS/CCK • IEEE 802.11g : OFDM
Fréquence de fonctionnement	2412–2462 MHz (canaux 1–11)
Portée (sans obstacle)	Environ 30 m (sans interférence ; la portée peut varier selon l'intensité du signal et la présence ou non d'obstacles)
Vitesse de transfert des données	54 Mb/s Vitesses de transfert des données logiques maximales selon la norme IEEE. Les vitesses réelles peuvent varier.
Sécurité	<ul style="list-style-type: none"> • Authentification : système ouvert, WPA2-PSK • Cryptage : AES
Configuration sans fil	Prend en charge WPS
Protocoles d'accès	Infrastructure

Données de position	
Fréquence de réception	1575,42 MHz (code C/A)
Système de coordonnées géographiques	WGS84

Langues prises en charge	
Langues prises en charge	Allemand, anglais, arabe, bengali, chinois (simplifié et traditionnel), coréen, danois, espagnol, finnois, français, grec, hindi, hongrois, indonésien, italien, japonais, néerlandais, norvégien, persan, polonais, portugais (européen et brésilien), roumain, russe, suédois, tamoul, tchèque, thaï, turc, ukrainien, vietnamien

Alimentation	
Accumulateur	Un accumulateur Li-ion EN-EL14a
Adaptateur secteur	Adaptateur secteur EH-5b ; nécessite le connecteur d'alimentation EP-5A (disponibles séparément)

Filetage pour fixation sur trépied	
Filetage pour fixation sur trépied	1/4 pouce (ISO 1222)

Dimensions/poids	
Dimensions (L × H × P)	Environ 125 × 98 × 76 mm
Poids	Environ 530 g avec accumulateur et carte mémoire mais sans bouchon de boîtier ; environ 480 g (boîtier seul)

Conditions de fonctionnement	
Température	0 °C à 40 °C
Humidité	Égale ou inférieure à 85 % (sans condensation)

- Sauf indication contraire, tous les chiffres se rapportent à un appareil photo doté d'un accumulateur entièrement chargé et fonctionnant à la température préconisée par la CIPA (Camera and Imaging Products Association) : 23 ±3 °C.
- Nikon se réserve le droit de modifier les caractéristiques techniques du matériel ou des logiciels décrits dans ce manuel à tout moment et sans préavis. Nikon ne peut être tenu pour responsable des dommages résultant d'erreurs éventuelles contenues dans ce manuel.

■ ■ Chargeur d'accumulateur MH-24

Entrée nominale	100–240 V CA, 50/60 Hz, 0,2 A maximum
Puissance nominale	8,4 V CC/0,9 A
Accumulateurs pris en charge	Accumulateur Li-ion Nikon EN-EL14a
Temps de charge	Environ 1 heure et 50 minutes à une température ambiante de 25 °C lorsque l'accumulateur est entièrement déchargé
Température de fonctionnement	0 °C à 40 °C
Dimensions (L × H × P)	Environ 70 × 26 × 97 mm, sans l'adaptateur de prise secteur
Poids	Environ 96 g, sans l'adaptateur de prise secteur

■ ■ Accumulateur Li-ion EN-EL14a

Type	Accumulateur lithium-ion
Capacité nominale	7,2 V/1230 mAh
Température de fonctionnement	0 °C à 40 °C
Dimensions (L × H × P)	Environ 38 × 53 × 14 mm
Poids	Environ 49 g, sans le cache-contacts

■ ■ Objectif AF-S DX NIKKOR 18–140mm f/3.5–5.6G ED VR

Type	Objectif AF-S DX de type G avec microprocesseur intégré et monture F
Focale	18 – 140 mm
Ouverture maximale	f/3.5 – 5.6
Construction optique	17 lentilles en 12 groupes (dont 1 lentille en verre ED et 1 lentille asphérique)
Angle de champ	76° – 11° 30´
Échelle des focales	Graduée en millimètres (18, 24, 35, 50, 70, 140)
Information de distance	Communiquée au boîtier de l'appareil photo
Zoom	Bague de zoom pour zoom manuel
Mise au point	Système de mise au point interne (IF) Nikon avec autofocus contrôlé par moteur ondulatoire silencieux (SWM, de l'anglais <i>Silent Wave Motor</i>) et bague de mise au point séparée pour la mise au point manuelle
Réduction de vibration	Déplacement des lentilles à l'aide de <i>voice coil motors</i> (VCM)
Distance minimale de mise au point	0,45 m depuis le plan focal (□ 58) à toutes les focales
Lamelles de diaphragme	7 (diaphragme circulaire)
Diaphragme	Intégralement automatique
Plage des ouvertures	• Focale de 18 mm : f/3.5 – 22 • Focale de 140 mm : f/5.6 – 38 L'ouverture minimale affichée peut varier en fonction de la taille de l'incrément d'exposition sélectionnée avec l'appareil photo.
Mesure	Pleine ouverture
Diamètre de fixation pour filtre	67 mm (P=0,75 mm)
Dimensions	Environ 78 mm maximum de diamètre × 97 mm (distance à partir du plan d'appui de la monture d'objectif de l'appareil photo)
Poids	Environ 490 g

■ ■ Objectif AF-S DX NIKKOR 18–55 mm f/3.5–5.6G VR

Type	Objectif AF-S de type G avec microprocesseur intégré et monture F
Focale	18–55 mm
Ouverture maximale	f/3.5–5.6
Construction optique	11 lentilles en 8 groupes (dont 1 lentille asphérique)
Angle de champ	76 °–28 ° 50 ´
Échelle des focales	Graduée en millimètres (18, 24, 35, 45, 55)
Information de distance	Communiquée au boîtier de l'appareil photo
Zoom	Bague de zoom pour zoom manuel
Mise au point	Autofocus commandé par un moteur ondulatoire silencieux (SWM) et bague de mise au point pour mise au point manuelle
Réduction de vibration	Déplacement des lentilles à l'aide de voice coil motors (VCM)
Distance minimale de mise au point	0,28 m depuis le plan focal (☐ 58) à toutes les focales
Lamelles de diaphragme	7 (diaphragme circulaire)
Diaphragme	Intégralement automatique
Plage des ouvertures	• Focale de 18 mm : f/3.5–22 • Focale de 55 mm : f/5.6–36
Mesure	Pleine ouverture
Diamètre de fixation pour filtre	52 mm (P=0,75 mm)
Dimensions	Environ 73 mm de diamètre × 79,5 mm (distance à partir du plan d'appui de la monture d'objectif de l'appareil photo)
Poids	Environ 265 g

Nikon se réserve le droit de modifier les caractéristiques techniques du matériel ou des logiciels décrits dans ce manuel à tout moment et sans préavis. Nikon ne peut être tenu pour responsable des dommages résultant d'erreurs éventuelles contenues dans ce manuel.

Objectifs

Cette section décrit les fonctionnalités disponibles avec les objectifs AF-S DX NIKKOR 18–140mm f/3.5–5.6G ED VR et AF-S DX NIKKOR 18–55mm f/3.5–5.6G VR. L'objectif utilisé la plupart du temps dans ce manuel à titre d'exemple est l'AF-S DX NIKKOR 18–140mm f/3.5–5.6G ED VR.

■ AF-S DX NIKKOR 18–140mm f/3.5–5.6G ED VR

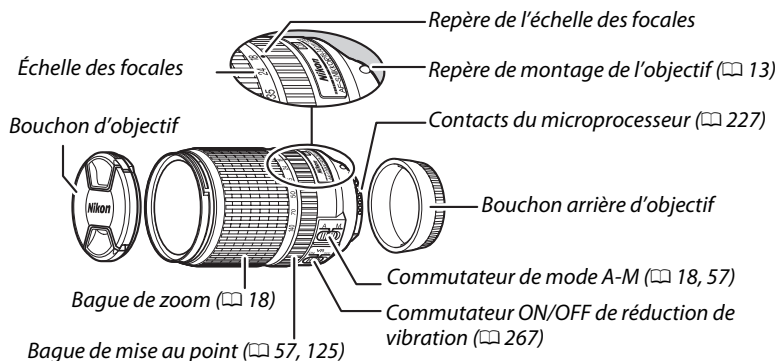

■ AF-S DX NIKKOR 18–55mm f/3.5–5.6G VR

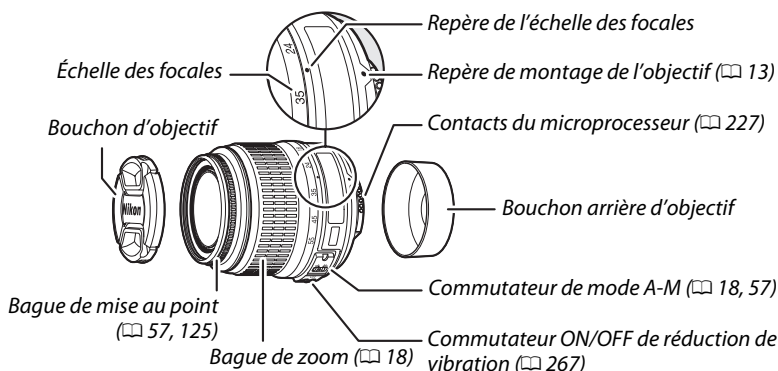

L'AF-S DX NIKKOR 18–140mm f/3.5–5.6G ED VR et l'AF-S DX NIKKOR 18–55mm f/3.5–5.6G VR sont destinés exclusivement aux reflex numériques de format Nikon DX.



Mise au point avec les objectifs AF-S DX NIKKOR 18–140mm f/3.5–5.6G ED VR

Lorsque le mode AF ponctuel (AF-S) est sélectionné comme mode de mise au point sur l'appareil photo et que le commutateur A-M de l'objectif est positionné sur **A**, vous pouvez ajuster la mise au point en maintenant le déclencheur appuyé à mi-course une fois l'opération d'autofocus terminée et en tournant manuellement la bague de mise au point. Ne tournez pas la bague de mise au point tant que l'opération d'autofocus n'est pas terminée. Pour refaire la mise au point à l'aide de l'autofocus, appuyez à nouveau sur le déclencheur à mi-course.

■ Réduction de vibration (VR)

Les objectifs décrits dans cette section bénéficient de la fonction de réduction de vibration (VR) qui réduit les phénomènes de flou provoqués par le bougé de l'appareil photo, même lorsqu'il est utilisé pour un filé panoramique. Cela permet de recourir à des vitesses d'obturation environ 3 fois plus lentes à une focale de 55 mm, dans le cas de l'AF-S DX NIKKOR 18–55mm f/3.5–5.6G VR, ou 4 fois plus lentes à une focale de 140 mm dans le cas de l'AF-S DX NIKKOR 18–140mm f/3.5–5.6G ED VR (selon les lignes directrices de la CIPA ; les effets varient en fonction de l'utilisateur et des conditions de prise de vue).

Pour utiliser la réduction de vibration, positionnez le commutateur de réduction de vibration sur **ON**. La réduction de vibration est activée lorsque vous appuyez sur le déclencheur à mi-course. Les effets du bougé de l'appareil photo sont atténués sur l'image affichée dans le viseur et le processus de cadrage du sujet et de mise au point est simplifié, à la fois en mode de mise au point automatique et en mode de mise au point manuelle. Lorsque vous effectuez un filé panoramique, la réduction de vibration s'applique uniquement au mouvement ne faisant pas partie du filé (si l'appareil photo est utilisé pour faire un filé horizontal, la réduction de vibration ne s'applique qu'au tremblement vertical). Il est ainsi beaucoup plus facile de réaliser de longs filés panoramiques.

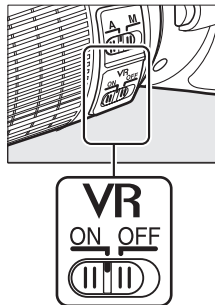

Désactivez la réduction de vibration lorsque l'appareil photo est monté en position fixe sur un trépied mais laissez-la activée si la tête du trépied n'est pas fixée ou lorsque vous utilisez un monopode.

✓ Réduction de vibration

Ne mettez pas l'appareil photo hors tension et ne retirez pas l'objectif lorsque la réduction de vibration est activée. Si l'alimentation de l'objectif est coupée alors que la réduction de vibration est activée, l'objectif risque d'émettre des cliquetis lorsqu'il est secoué. Il ne s'agit pas d'un dysfonctionnement et ce phénomène peut être corrigé en remettant en place l'objectif et en mettant l'appareil photo sous tension.

La réduction de vibration est désactivée lorsque le flash intégré est en cours de recyclage. Lorsque la réduction de vibration est activée, l'image affichée dans le viseur peut être instable après la pression du déclencheur. Il ne s'agit pas d'un dysfonctionnement : attendez que l'image se stabilise avant de photographier.

Utilisation du flash intégré

En cas d'utilisation du flash intégré, veillez à ce que le sujet se tienne à au moins 60 cm de l'appareil photo et retirez le parasoleil pour éviter le risque de vignettage (ombres créées lorsque l'extrémité de l'objectif occulte le flash intégré).

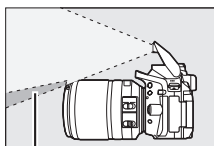

Ombre



Ombre

AF-S DX NIKKOR 18–140mm f/3.5–5.6G ED VR :

Appareil photo	Focale	Distance minimale sans vignettage
D7100/D7000/gamme D300/D200/D100	18 mm	1,0 m
	24–140 mm	Aucun vignettage
D90/D80/D50	18 mm	2,5 m
	24 mm	1,0 m
	35–140 mm	Aucun vignettage
D5300/D5200/D5100/D5000/D3200/D3100/ D3000/gamme D70/D60/gamme D40	24–140 mm	1,0 m
	35–140 mm	Aucun vignettage

AF-S DX NIKKOR 18–55mm f/3.5–5.6G VR :

Appareil photo	Distance minimale sans vignettage
D7100/D7000/D5300/D5200/D5100/D5000/ D3200/D3100/D3000/gamme D300/D200/ D100/D90/D80/gamme D70/D60/D50/ gamme D40	Aucun vignettage quelle que soit la distance de mise au point

Le flash intégré du D100 et du D70 ne pouvant couvrir que l'angle de champ d'un objectif dont la focale est égale ou supérieure à 20 mm, le vignettage se produit à une focale de 18 mm.

Accessoires fournis avec l'AF-S DX NIKKOR 18-140mm f/3.5-5.6G ED VR

- Bouchon avant d'objectif encliquetable 67 mm LC-67
- Bouchon arrière d'objectif

Accessoires disponibles en option pour l'AF-S DX NIKKOR 18-140mm f/3.5-5.6G ED VR

- Filtres à vis 67 mm
- Bouchons arrière d'objectif LF-1 et LF-4
- Étui souple pour objectif CL-1018
- Parasoleil à baïonnette HB-32

Alignez le repère de montage du parasoleil (●) sur le repère d'alignement du parasoleil (◄), puis tournez ce dernier (②) jusqu'à ce que le repère ● s'aligne sur le repère de verrouillage du parasoleil (—○).

Lors de la fixation ou du retrait du parasoleil, tenez-le près du symbole situé sur sa base et évitez de le serrer trop fermement. Un vignettage peut se produire si le parasoleil n'est pas fixé correctement.

Le parasoleil peut être retourné et monté sur l'objectif lorsqu'il n'est pas utilisé.

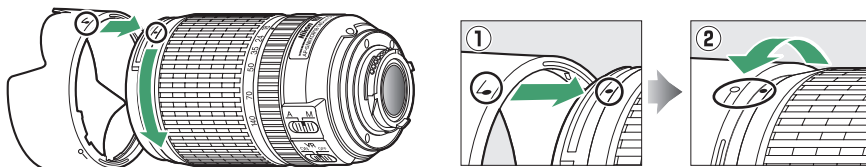

Accessoires fournis avec l'AF-S DX NIKKOR 18-55mm f/3.5-5.6G VR

- Bouchon avant d'objectif encliquetable 52 mm LC-52
- Bouchon arrière d'objectif

Accessoires disponibles en option pour l'AF-S DX NIKKOR 18-55mm f/3.5-5.6G VR

- Filtres à vis 52 mm
 - Bouchons arrière d'objectif LF-1 et LF-4
 - Étui souple pour objectif CL-0815
 - Parasoleil HB-45
- Appuyez sur les loquets ① pour fixer ou retirer le parasoleil ②.

Un vignettage peut se produire si le parasoleil n'est pas fixé correctement.

Le parasoleil peut être retourné et monté sur l'objectif lorsqu'il n'est pas utilisé.

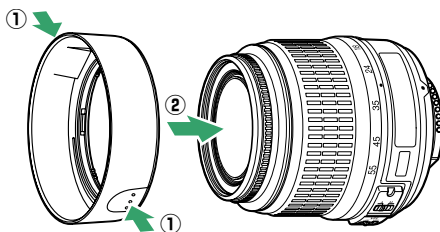

✓ Entretien de l'objectif

- Veillez à ce que les contacts du microprocesseur restent propres.
- Utilisez une soufflette pour retirer la poussière et les peluches de la surface de l'objectif. Pour effacer les taches et les traces de doigt, imprégnez un morceau de tissu propre en coton avec une petite quantité d'éthanol ou de nettoyant pour objectif ou utilisez une lingette nettoyante pour objectif, et nettoyez avec un mouvement circulaire à partir du centre vers l'extérieur, tout en prenant soin de ne pas laisser de taches, ni de toucher le verre avec les doigts.
- N'utilisez jamais de solvants organiques comme un diluant à peinture ou du benzène pour nettoyer l'objectif.
- Le parasoleil ou les filtres NC peuvent être utilisés pour protéger la lentille frontale.
- Fixez les bouchons avant et arrière avant de ranger l'objectif dans son étui.
- Si un parasoleil est fixé, ne prenez pas ou ne tenez pas l'objectif ou l'appareil photo en saisissant uniquement le parasoleil.
- Si vous n'avez pas l'intention d'utiliser l'objectif avant longtemps, rangez-le dans un endroit frais et sec pour éviter la moisissure et la rouille. Ne le rangez pas à la lumière directe du soleil ou avec des boules antimites de naphtaline ou de camphre.
- Tenez l'objectif au sec. La formation de rouille sur les mécanismes internes peut provoquer des dommages irréparables.
- Laisser l'objectif dans des endroits extrêmement chauds peut endommager ou déformer ses éléments en plastique renforcé.

✍ Remarques à propos des objectifs grand-angle

L'autofocus peut ne pas produire les résultats attendus avec des objectifs grand-angle et ultra grand-angle dans les cas suivants :

1 Le sujet ne remplit pas le point AF.

Si le sujet ne remplit pas le point AF, l'appareil photo risque d'effectuer la mise au point sur l'arrière-plan et le sujet risque d'être flou.

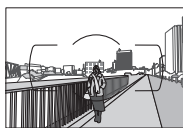

Exemple : une personne située loin de l'appareil photo et à une certaine distance de l'arrière-plan

2 Le sujet contient trop de petits détails.

L'appareil photo risque d'avoir des difficultés à effectuer la mise au point sur des sujets contenant trop de petits détails ou manquant de contraste.

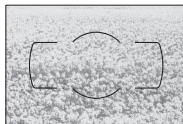

Exemple : un champ de fleurs

Dans ce cas, effectuez la mise au point manuellement ou faites le point sur un autre sujet situé à la même distance, mémorisez la mise au point puis recomposez la photo. Pour en savoir plus, reportez-vous au paragraphe « Optimisation des résultats avec l'autofocus » (□ 52).

■ Normes prises en charge

- **DCF Version 2.0** : la norme DCF (Design Rule for Camera File Systems) est largement répandue dans le domaine des appareils photo numériques et garantit une compatibilité entre les différentes marques d'appareils photo.
- **DPOF** : Digital Print Order Format (DPOF) est une norme industrielle qui permet aux images d'être imprimées directement à partir de commandes d'impression sauvegardées sur la carte mémoire.
- **Exif version 2.3** : le D5300 prend en charge le format Exif (Exchangeable Image File Format for Digital Still Cameras) version 2.3, une norme qui permet d'utiliser les informations enregistrées avec les photos pour garantir une reproduction optimale des couleurs lors d'une impression sur une imprimante compatible Exif.
- **PictBridge** : cette norme, conçue conjointement par les fabricants d'appareils photo numériques et d'imprimantes, permet l'impression directe des photos sur une imprimante sans transfert préalable des photos sur un ordinateur.
- **HDMI** : l'interface High-Definition Multimedia Interface est une norme pour interface multimédia utilisée dans les composants électroniques et les périphériques AV grand public capables de transmettre des données audiovisuelles et des signaux de contrôle vers des périphériques compatibles HDMI via un seul câble de connexion.

Informations concernant les marques commerciales

iOS est une marque commerciale ou une marque déposée de Cisco Systems, Inc., aux États-Unis et/ou dans d'autres pays et est utilisée sous licence. Mac OS et OS X sont des marques déposées d'Apple Inc. aux États-Unis et/ou dans d'autres pays. Microsoft, Windows et Windows Vista sont soit des marques déposées, soit des marques commerciales de Microsoft Corporation aux États-Unis et/ou dans d'autres pays. Le logo PictBridge est une marque commerciale. Les logos SD, SDHC et SDXC sont des marques commerciales de SD-3C, LLC. HDMI, le logo HDMI et High-Definition Multimedia Interface sont des marques commerciales ou des marques déposées de HDMI Licensing LLC.

HDMI

Wi-Fi et le logo Wi-Fi sont des marques commerciales ou des marques déposés de la Wi-Fi Alliance. Tous les autres noms de marques mentionnés dans ce manuel ou dans les autres documentations fournies avec votre matériel Nikon sont des marques commerciales ou des marques déposées de leurs détenteurs respectifs.

Marquage de conformité

Les normes avec lesquelles l'appareil photo est en conformité peuvent être affichées à l'aide de l'option **Marquage de conformité** du menu Configuration (☐ 204).

Licence FreeType (FreeType2)

Certaines parties de ce logiciel sont protégées par copyright © 2013 The FreeType Project (<http://www.freetype.org>). Tous droits réservés.

Licence MIT (HarfBuzz)

Certaines parties de ce logiciel sont protégées par copyright © 2013 The HarfBuzz Project (<http://www.freedesktop.org/wiki/Software/HarfBuzz>). Tous droits réservés.

Capacité des cartes mémoire

Le tableau suivant indique le nombre approximatif de photos qui peuvent être stockées sur une carte SDHC UHS-I SanDisk Extreme Pro de 16 Go avec différents réglages de qualité et de taille d'image.

Qualité d'image	Taille d'image	Taille du fichier ¹	Nombre d'images ¹	Capacité de la mémoire tampon ²
NEF (RAW), Compression, 14 bits	—	23,8 Mo	437	6
NEF (RAW), Compression, 12 bits	—	19,0 Mo	524	13
JPEG fine	Large	12,0 Mo	1000	100
	Moyenne	7,4 Mo	1700	100
	Petite	3,8 Mo	3300	100
JPEG normal	Large	6,3 Mo	2000	100
	Moyenne	3,8 Mo	3300	100
	Petite	2,0 Mo	6300	100
JPEG basic	Large	2,7 Mo	3900	100
	Moyenne	1,9 Mo	6500	100
	Petite	1,0 Mo	12100	100

¹ Tous les chiffres sont approximatifs. Les résultats dépendent du type de carte, des réglages de l'appareil photo et de la scène enregistrée.

² Nombre maximal d'expositions qui peuvent être stockées dans la mémoire tampon à 100 ISO. Baisse lorsque la réduction du bruit (☐ 180), le contrôle automatique de la distorsion (☐ 179) ou l'option **Impression de la date** (☐ 190) sont activés.

Autonomie de l'accumulateur

La durée des vidéos ou le nombre de vues pouvant être enregistrées avec un accumulateur entièrement chargé varie en fonction de l'état de l'accumulateur, de la température, de l'intervalle entre les prises de vues et de la durée d'affichage des menus. Des chiffres pour l'accumulateur EN-EL14a (1230 mAh) sont donnés à titre d'exemple ci-dessous.

- **Photos, mode de déclenchement vue par vue (norme CIPA ¹)** : environ 600 prises de vues
- **Photos, mode de déclenchement continu (norme Nikon ²)** : environ 2000 prises de vues
- **Vidéos** : environ 50 minutes de séquences HD à 1080/60p et 1080/50p³
 - 1 Mesure effectuée à 23°C (±3°C) avec un objectif AF-S DX NIKKOR 18–55mm f/3.5–5.6G VR dans les conditions de test suivantes : mise au point réglée de l'infini à la plage minimale et une photo prise avec les réglages par défaut toutes les 30 s ; après la prise de vue, le moniteur reste allumé pendant 4 s ; le technicien attend que l'appareil photo passe en mode veille après l'extinction du moniteur ; flash déclenché à pleine puissance pour une prise de vue sur deux. Mode de visée écran non utilisé.
 - 2 Mesure effectuée à 20 °C avec un objectif AF-S DX NIKKOR 18–55mm f/3.5–5.6G VR dans les conditions de test suivantes : réduction de vibration désactivée, mode de déclenchement continu haute vitesse, mode de mise au point réglé sur **AF-C**, qualité d'image réglée sur JPEG basic, taille d'image définie sur **M** (moyenne), balance des blancs définie sur **AUTO**, sensibilité réglée sur 100 ISO, vitesse d'obturation d'¹/₂₅₀ s, mise au point réglée de l'infini à la plage minimale trois fois après la sollicitation à mi-course du déclencheur pendant 3 s ; après six prises de vues successives, le moniteur reste allumé pendant 4 s avant de s'éteindre ; ce cycle se répète une fois que l'appareil photo est passé en mode veille.
 - 3 Mesure effectuée à 23°C (±3°C) avec l'appareil photo paramétré sur ses réglages par défaut et un objectif AF-S DX NIKKOR 18–55mm f/3.5–5.6G VR dans les conditions préconisées par la CIPA (Camera and Imaging Products Association). Chaque vidéo peut durer jusqu'à 20 minutes ou avoir une taille maximale de 4 Go. L'enregistrement peut s'arrêter avant que ces limites ne soient atteintes si la température de l'appareil photo est élevée.

L'autonomie de l'accumulateur diminue avec :













































- l'utilisation du moniteur
- de longues sollicitations du déclencheur à mi-course
- des opérations de mise au point automatique répétées
- des prises de vues au format NEF (RAW)
- des vitesses d'obturation lentes
- l'utilisation des fonctions intégrées Wi-Fi ou données de position, ou l'utilisation d'un module optionnel permettant l'enregistrement des données de position
- l'utilisation d'une carte Eye-Fi
- l'utilisation du mode VR (réduction de vibration) avec les objectifs VR













Pour une utilisation optimale des accumulateurs Nikon EN-EL14a, respectez les recommandations suivantes :

- Veillez à ce que les contacts de l'accumulateur restent propres. Des contacts sales peuvent réduire les performances de l'accumulateur.
- Utilisez les accumulateurs immédiatement après leur charge. Les accumulateurs peuvent perdre leur charge s'ils restent inutilisés.

Index

Symboles

 (mode Automatique)..... 3, 19
 (mode Auto (flash désactivé)) 3, 19
 (Portrait) 3, 31
 (Paysage)..... 3, 31
 (Enfants) 3, 31
 (Sport) 3, 32
 (Gros plan) 3, 32
SCENE (Scène)..... 3, 33
 (Portrait de nuit)..... 33
 (Paysage de nuit)..... 33
 (Fête/intérieur)..... 34
 (Plage/neige) 34
 (Coucher de soleil)..... 34
 (Aurore/crépuscule)..... 35
 (Animaux domestiques)..... 35
 (Bougie)..... 35
 (Floraison)..... 36
 (Couleurs d'automne)..... 36
 (Aliments)..... 36
EFFECTS (Effets spéciaux) 3, 37
 (Vision nocturne)..... 3, 37
 (Dessin couleur)..... 3, 38, 41
 (Effet appareil photo jouet)..... 3, 38, 42
 (Effet miniature) 3, 38, 42
 (Couleur sélective)..... 3, 39, 43
 (Silhouette)..... 3, 39
 (High-key) 3, 39
 (Low-key)..... 3, 40
 (Peinture HDR)..... 3, 40
P (Auto programmé) 3, 82, 84
S (Auto à priorité vitesse)..... 3, 82, 85
A (Auto à priorité ouverture) . 3, 82, 86
M (Manual) 3, 82, 87
 (Décalage du programme) 84
 (Vue par vue)..... 45
 (Continu L)..... 45, 46
 (Continu H)..... 45, 46
 (Retardateur)..... 45, 49
 (Télécom. temporisée (ML-L3)) 45, 70
 (Télécom. instantanée (ML-L3)) .. 45, 70
 (Déclenchement silencieux) 45, 48
 (AF point sélectif) 53
 (AF zone dynamique) 53
 (AF zone automatique)..... 53
 (Suivi 3D) 53, 54
 (AF priorité visage) 120, 121
 (AF zone large) 120, 121
 (AF zone normale) 120, 121
 (AF suivi du sujet) 120, 121
 (Mesure matricielle) 90
 (Mesure pondérée centrale) . 90

 (Mesure spot) 90
AUTO (Flash automatique)..... 63
 (Atténuation des yeux rouges) 63, 65
SLOW (Synchro lente)..... 63, 65
REAR (Synchro sur le second rideau)..... 65
 (Correction du flash) 93
 (Correction d'exposition) 92
AE-BKT1 (Bracketing de l'exposition) 108
WB-BKT1 (Bracketing de la balance des blancs)..... 108
 (Bracketing du D-Lighting actif) 108
 (Aide)..... 8
WB (Balance des blancs)..... 101
PRE (Pré-réglage manuel) 104
 (Indicateur de signal sonore) 187
 (Indicateur de mise au point).... 20, 55, 57, 91
 (Témoin de disponibilité du flash)..... 4, 23, 235
 (Visée écran)..... 24, 27, 118, 126
 Commande..... 7, 135
 (Mémoire tampon) 47, 272

Chiffres

2016 photosites (capteur RVB) 192, 227, 260, 261
3D (mesure matricielle couleur).... 227
3D (suivi, mode de zone AF) 53, 54

A

Accessoires 236
Accessoires destinés à la prise pour accessoires 237
Accumulateur 11, 236, 264
Adaptateur secteur..... 236, 239
Adobe RVB..... 179
AE-L 91
AE-L/AF-L (commande)..... 56, 91, 194
AF 51-56, 119-121
AF automatique 51, 184
AF continu 51, 119, 184
AF permanent 119
AF point sélectif (mode de zone AF)..... 53
AF ponctuel..... 51, 119
AF priorité visage 51, 119, 120
AF suivi du sujet..... 120
AF zone automatique (mode de zone AF)..... 53
AF zone dynamique 53
AF zone large 120
AF zone normale 120
AF zone normale 120
Affichage auto. des infos..... 199

Affichage de la sensibilité 188
Affichage des images 176
Affichage des informations . 6, 197
Afficher le SSID..... 171
Aide 8
Ajouter des éléments (Menu personnalisé)..... 223
Angle de champ 231
Aperçu des données 139
Appuyer sur le déclencheur à mi-course 20, 21
Appuyer sur le déclencheur jusqu'en fin de course 21
Assistance AF..... 185
Atténuation des yeux rouges .. 63, 65
Auto à priorité ouverture 86
Auto à priorité vitesse 85
Auto programmé 84
Autofocus..... 51-56, 119-121
Automatique (Balance des blancs) 101
Autoportrait 5

B

Bague de mise au point de l'objectif 57, 266
Balance des blancs 101
Bouchon de boîtier 1, 237
Bracketing..... 108, 192
Bracketing automatique.. 108, 192
Bracketing balance des blancs (Réglage du bracketing auto.)108
Bracketing de l'exposition 108
Bracketing de l'exposition (Réglage du bracketing auto.)108
Bracketing du D-Lighting actif (Réglage du bracketing auto.)108
Bulb (pose B) 88

C

Câble A/V 164
Câble USB..... 153, 156
Camera Control Pro 2 236
Capacité des cartes mémoire .. 272
Capture NX 2 236
Carte mémoire 12, 196, 238, 272
CEC 166
Chargeur 11, 236, 264
Choisir le début/la fin 131
Classement 144, 150
CLS 232
Coloriage..... 216
Commande d'enregistrement vidéo 28, 126
Commande d'impression DPOF..... 162
Commande de réglage dioptrique 15, 236

Commande WPS	169
Commutateur de mode A-M	57, 266
Commutateur de réduction de vibration de l'objectif	18, 266
Commutateur du mode de mise au point	18, 57
Commutateur marche-arrêt.....	2
Comparaison côte à côte	221
Compte à rebours.....	49, 68
Connecteur d'alimentation	236, 239
Connexion au réseau.....	169
Continu (mode de déclenchement)	45, 46
Contrôle auto. de la distorsion	179
Contrôle de la distorsion.....	215
Contrôle du flash	192
Contrôle du flash intégré	192
Contrôle du périphérique (HDMI). 166	
Contrôle sensibilité auto	181
Correction de l'exposition	92
Correction des yeux rouges	207
Correction du flash	93
Couleur sélective.....	43, 219
Couleurs froides	208
Créer un journal.....	76

D

Date et heure	14, 201
Date/heure (PictBridge).....	157
DCF version 2.0	271
Décalage du programme	84
Déclenchement à distance.....	203
Déclenchement silencieux	45, 48
Déclencheur.....	21, 55, 91, 128, 186
Délai d'extinction auto.....	186
Délimiteurs de zone AF .15, 20, 53, 120	
Dessin couleur.....	41, 216
Diaporama.....	149
Digital Print Order Format.....	159, 162, 271
D-Lighting	207
D-Lighting actif.....	94
Données A-GPS.....	80
Données de position .. xv, 74, 139, 237	
Données de prise de vue.....	138
Dosage flash/ambiance i-TTL pour reflex numérique.....	192
Dosage flash/ambiance i-TTL standard pour reflex numérique . 192	
Dossier de stockage	178
Dossier de visualisation	175
DPOF.....	159, 162, 271
Durée télécommande (ML-L3)	187

E

Échelle des focales.....	266
Éditer la vidéo	131, 134
Effacer	146
Effacer l'image en cours.....	146
Effacer les images sélectionnées ... 147	
Effacer toutes les images	147
Effet miniature	42, 218
Effets de filtres.....	113, 114, 209
Enregistrement NEF (RAW).....	178
Enregistrer données position ...	74
Enregistrer la vue	134
Ensoleillé (Balance des blancs)	101
Équilibre colorimétrique	210
Espace colorimétrique	179
Exif version 2.3	271
Exposition.....	83, 90, 91, 92

F

Filtre couleurs chaudes (Effets de filtres).....	209
Filtre étoiles (Effets de filtres) ..	209
Filtres	236
Fisheye	216
Flash	23, 62, 232
Flash (Balance des blancs)	101
Flash automatique.....	63
Flash intégré	62, 230
Flash optionnel.....	192, 232
Flou (Effets de filtres)	209
Fluorescent (Balance des blancs) .. 101, 102	
Fn (commande)	193
Focale	231
Fonction Loupe	142
Format de l'affichage des infos	197
Format de la date.....	14, 201
Format du papier (PictBridge).157	
Formatage	196
Formater la carte mémoire	17, 196
Fuseau horaire	14, 201
Fuseau horaire et date	201

G

Gérer le Picture Control	115
Grande plage dynamique (HDR) ... 96	

H

H.264.....	262
Haute définition	165, 271
Hautes lumières.....	136, 176
HDMI	165, 271
HDMI-CEC	166
HDR (grande plage dynamique)	96
Heure d'été.....	14, 201
Hi (Sensibilité)	67
Histogramme.....	137, 176, 210
Histogramme RVB.....	137

Horloge.....	14, 201
--------------	---------

I

Illuminateur d'assistance AF	52, 185, 229
Impression	156
Impression (DPOF).....	159, 163
Impression de la date	190
Imprimer la sélection.....	159
Incandescent (Balance des blancs) 101	
Incrément de l'exposition.....	186
Indicateur d'exposition.....	87, 122
Indicateur de mise au point	20, 55, 57, 91
Informations sur la visualisation ... 136, 176	
Informations sur le fichier.....	136
Informations sur les photos ...	136, 176
Intensificateur bleu (Effets de filtres).....	209
Intensificateur rouge (Effets de filtres).....	209
Intensificateur vert (Effets de filtres).....	209
Intervalle (Diaporama)	150
Intervallomètre	68
Inverser les indicateurs	194
Inverser rotation molette.....	194
i-TTL	192

J

JPEG	59
JPEG basic.....	59
JPEG fine.....	59
JPEG normal.....	59

L

Lancer l'impression (PictBridge) ... 158, 161	
Langue (Language)	14, 201
Large (Taille d'image)	61
Légende des images	202
Liste des journaux.....	78
Luminosité du moniteur	196

M

Manuel	57, 87
Marge (PictBridge).....	157
Marquage de conformité.204, 271	
Mémo expo par déclencheur ..	186
Mémoire tampon.....	47
Mémorisation de l'exposition....	91
Mémorisation de l'exposition automatique	91
Mémorisation de la mise au point. 55	
Menu personnalisé	223
Menu Prise de vue	177
Menu Retouche	205

Menu Visualisation	175
Mesure	90
Mesure matricielle	90
Mesure pondérée centrale	90
Mesure spot	90
Mettre à jour les données A-GPS... 80	
Microphone.....	128
Microphone externe.....	129, 237
Miroir.....	1, 243
Mise au point 51-58, 119-121, 125	
Mise au point manuelle	57, 119, 125
Mode anniversaire.....	190
Mode d'exposition.....	82
Mode de déclenchement.....	45
Mode de flash.....	63, 65
Mode de mise au point.....	51, 119
Mode effets spéciaux.....	37
Mode Scène	30
Module permettant l'enregistrement des données de position.....	81, 237
Moniteur.....	5, 118, 135, 196
Monochrome.....	208
Monochrome (Régler le Picture Control).....	111
Monture d'objectif.....	1, 58
MOV	189
Moyenne (Taille d'image).....	61
N	
NEF (RAW).....	59, 178, 213
Netteté du viseur.....	15
Nettoyer le capteur d'image.....	241
Neutre (Régler le Picture Control). 111	
Nikon Transfer 2	153
Noir et blanc.....	208
Nombre de points AF	184
Nombre de prises de vues	273
Nuageux (Balance des blancs). 101	
O	
Objectif	13, 226, 266
Objectif à microprocesseur	226, 227
Objectif de type D.....	227
Objectif de type E.....	227
Objectif de type G.....	227
Objectifs compatibles	226
Objectifs sans microprocesseur.... 228	
Ombre (Balance des blancs).....	101
Options de visualisation	176
Options GPS	79
Ordonner les éléments (Menu personnalisé)	225
Ouverture	83, 86, 87
Ouverture maximale	57, 226

P

Paramètres vidéo	128
Paysage (Régler le Picture Control) 111	
Perspective	217
Petite (Taille d'image).....	61
Photo de correction poussière 199	
Photo si carte absente ?.....	194
PictBridge.....	156, 271
Picture Control.....	111, 112
Pile de l'horloge.....	18
Point AF 20, 53, 55, 57, 120, 121, 184	
Portée du flash	66
Portrait (Régler le Picture Control) 111	
Pose T	88
Pré-réglage manuel (Balance des blancs)	101, 104
Prises de vues selon un angle bas. 5	
Prises de vues selon un angle élevé.....	5
Protecteur de l'oculaire du viseur . 50	
Protection des photos.....	143

Q

Quadrillage.....	123, 188
Quadrillage dans le viseur	188
Qualité d'image	59
Qualité des vidéos	128

R

Rafale	46, 99
Recadrer	208
Récepteur infrarouge	70
Redimensionner	214
Redresser.....	215
Réduction de vibration	18, 267
Réduction du bruit	180
Réduction du bruit du vent.....	128
Réduction du bruit ISO.....	180
Réduction du scintillement	127, 200
Réglage manuel des vidéos 129	
Réglage précis de la balance des blancs	103
Réglages disponibles.....	248
Réglages personnalisés	182
Réglages récents	222
Régler commande AE-L/AF-L .. 194	
Régler l'horloge avec le satellite 79	
Régler la commande Fn.....	193
Régler le Picture Control.....	112
Réinitialiser	72, 177, 183
Réinitialiser menu Prise de vue 177	
Réinitialiser réglages perso	183
Repère de montage	13, 266
Repère du plan focal.....	58

Résolution de sortie (HDMI)	166
Retardateur	45, 49, 187
Retouche rapide	215
Rognage des vidéos.....	131
Rotation auto. des images.....	202
Rotation des images	176
RVB	137, 179

S

Saisie du code PIN WPS.....	170
Sans fil	xvi, 167
Saturé (Régler le Picture Control).. 111	
Sélect. pour le périphérique mobile	173
Sélecteur automatique de scène... 25	
Sélecteur de mode	3
Sensibilité (ISO).....	67, 180
Sensibilité maximale.....	181
Sépia	208
Séquence numérique images..	188
Signal sonore.....	187
Skylight (Effets de filtres).....	209
Sortie vidéo	164, 202
sRVB	179
SSID	171
Standard (Régler le Picture Control).....	111
Superposition des images.....	211
Supprimer des éléments (Menu personnalisé)	224
Supprimer le journal.....	78
Surimpression	98
Synchro lente.....	63, 65
Synchro sur le premier rideau ... 65	
Synchro sur le second rideau.....	65
Système d'éclairage créatif.....	232
Système de mesure de l'exposition	23

T

Taille.....	61
Taille d'image	61
Taille d'image/cadence	128
Télécom. instantanée (ML-L3) .. 45, 70	
Télécom. temporisée (ML-L3) ... 45, 70	
Télécommande	70, 237
Télécommande filaire 88, 203, 237	
Télécommande radio sans fil.... 71, 203, 237	
Télémetre.....	185
Télémetre électronique	57, 185
Téléviseur	164
Témoin de disponibilité du flash 4, 23, 235	
Température de couleur.....	102
Temporisation du mode veille. 23, 186	

Temporisation miroir levé	189
Traitement NEF (RAW).....	213
Transfert Eye-Fi	204

U

UTC.....	74, 139
----------	---------

V

Verre de visée	259
Verrouiller miroir/nettoyage....	243
Version du firmware.....	204
Vidéos.....	27, 126
ViewNX 2	151, 153
Virage	113, 114
Visée écran (Live view) 24, 27, 118, 126	
Viseur.....	4, 15, 259
Visualisation.....	135
Visualisation par calendrier.....	141
Visualisation par planche d'imagettes	140
Visualisation plein écran	135
Vitesse d'obturation mini.....	181
Vitesse de synchro. flash	66, 260
Volume	130, 149
Voyant d'accès	21
Vue par vue (Mode de déclenchement)	45

W

WB	101
Wi-Fi	xvi, 167
Wireless Mobile Utility	167, 168
Wireless remote controller	71

Il est interdit de reproduire une partie ou l'intégralité de ce manuel sous quelque forme que ce soit (à l'exception d'une brève citation dans un article ou un essai), sans autorisation écrite de NIKON CORPORATION.