

# FINLUX

## 37FLHD760 (CH)

**televisore a colori**  
télévision couleur



**manuale d'uso per l'utente**

**manuel de l'utilisateur**



# Indice

Funzioni .....	3	Lingua sottotitoli .....	27
Accessori .....	3	Impostazioni genitori .....	27
Introduzione .....	4	Blocco età .....	27
Preparazione .....	4	Blocco menu .....	27
Misure di sicurezza .....	4	Imposta codice di blocco .....	27
Panoramica del telecomando .....	6	Impostazioni ora .....	27
Televisore LCD e tasti di funzionamento .....	7	Aggiornamento ricevitore .....	28
Panoramica dei collegamenti .....	8	Timer .....	28
Collegamento dell'alimentazione .....	10	Configurazione TV .....	29
Collegamento dell'antenna .....	10	IC, Interfaccia comune .....	29
Collegamento del televisore LCD a un PC .....	11	Sistema Menu .....	30
Collegamento di un lettore DVD .....	12	Menu immagine .....	30
Utilizzo dei connettori laterali .....	13	Modo .....	30
Collegamento di altri dispositivi tramite presa		Contrasto/Luminosità/Nitidezza/Colore/Tinta	30
SCART .....	14	Temp. Colori .....	30
Selezione degli ingressi .....	14	Riduzione rumore .....	31
Inserimento delle batterie nel telecomando .....	15	Modalità nastro .....	31
Distanza di funzionamento del telecomando .....	15	Memorizza .....	31
Accensione/Spegnimento del televisore .....	16	Reset .....	31
Per accendere l'apparecchio TV: .....	16	Menu Suono .....	31
Per spegnere il televisore .....	16	Volume .....	31
Navigazione nel sistema menu .....	16	Equalizzatore .....	31
Impostazioni iniziali .....	17	Bilanciamento .....	31
Funzionamento generale .....	18	Cuffie .....	32
Riga di informazioni .....	18	Volume .....	32
Guida elettronica dei programmi (EPG,		Bilanciamento .....	32
Electronic Programme Guide) .....	19	Modalità Suono .....	32
Scarico via etere .....	20	AVL .....	32
Visualizzazione dei sottotitoli .....	20	Effetto .....	32
Televideo .....	20	Basso dinamico .....	32
Menu IDTV .....	20	SRS TruSurr XT .....	32
Elenco canali .....	20	Subwoofer .....	32
Navigazione in tutto l'elenco dei canali .....	21	Memorizza .....	33
Spostamento dei canali nell'elenco .....	21	Menu funzione .....	33
Eliminazione dei canali dall'elenco canali .....	21	Timer spegnimento .....	33
Assegnazione di un nuovo nome ai canali .....	22	Blocco Bambini .....	33
Aggiunta di blocchi ai canali .....	22	Language .....	33
Impostazione preferiti .....	22	EXT-2 Out .....	33
Come aggiungere un canale all'elenco dei		Zoom default .....	33
preferiti .....	23	Fondo blu .....	34
Rimozione di un canale da un elenco di		Sfondo menu .....	34
preferiti .....	23	Interruzione Menu .....	34
Utilizzo del tasto BLU per navigare tra i		TXT Lingua .....	34
canali preferiti: .....	23	Menu Installazione .....	34
Guida in linea .....	23	Programma .....	34
Installazione .....	23	Banda .....	34
Ricerca automatica .....	24	Canale .....	35
Ricerca manuale .....	25	Sistema colore .....	35
Prima installazione .....	25	Sistema Audio .....	35
Configurazione .....	26	Sintonia fine .....	35
Mod. preferiti .....	26	Ricerca .....	35
Elenco canali .....	26	VCR .....	35
Impostazioni lingua .....	26	Memorizza programma .....	35
Lingua sistema .....	26	Menu Programma .....	35
Lingua audio .....	26	Nome .....	35

Inserisci .....	36
Cancella .....	36
APS (Sistema programmazione automatica) .....	36
Paese .....	36
Menu installazione in modalità AV .....	36
Sistema colore .....	36
VCR .....	36
Memorizza programma .....	37
Menu fonte .....	37
Sistema menu Modalità PC .....	37
Menu Suono .....	37
Menu funzione .....	37
Menu immagine PC .....	37
Menu posizione immagine PC .....	37
Posizione automatica .....	38
Posizione O (Orizzontale) .....	38
Posizione V (Verticale) .....	38
Orologio .....	38
Fase .....	38
Nessun segnale o rilevamento fuori range (modalità PC) .....	38
Visualizzazione delle informazioni del televisore	39
Funzione disattivazione audio .....	39
Modalità PIP (Picture-in-Picture) e PAP (Picture- and-Picture) .....	39
Fermo immagine .....	39
Modalità zoom .....	39
Automatico .....	39
Full .....	40
4:3 .....	40
Panoramic .....	40
Zoom 14:9 .....	40
Cinema .....	40
Sottotitoli 16:9 .....	40
Televideo .....	40
Suggerimenti .....	41
Pulizia dello schermo .....	41
Alimentazione assente .....	41
Immagine di scarsa qualità .....	41
Fonti ingresso .....	42
Modulo CI (interfaccia comune) .....	42
Appendice A: Modalità di visualizzazione tipiche ingresso PC .....	43
Appendice B: Combinazioni immagine principale e PIP-PAP .....	44
Appendice C: Compatibilità di segnale AV e HDMI	45
Appendice D: Specifiche tecniche pin .....	46
Dati tecnici .....	47

## Funzioni

- TV LCD a colori con telecomando.
- Televisore digitale completamente integrato (DVB-T).
- È dotato di due connettori HDMI per video e audio digitali. Questo collegamento è progettato anche per accettare i segnali ad alta definizione.
- Alta definizione completa (1920x1080).
- Possibilità di preimpostare 100 programmi da bande VHF, bande UHF o canali via cavo.
- Possibilità di sintonizzare i canali via cavo.
- Sistema menu OSD.
- Due prese SCART per il collegamento di dispositivi esterni (ad esempio monitor, videogiochi, dotazione audio e così via).
- Disponibilità di ingressi AV.
- Sistema audio Stereo (**SRS Trusurround XT**)
- Televideo, Fasttext, testo Superiore.
- Collegamento cuffia.
- APS (Automatic Programming System, Sistema Programmazione Automatica).
- \* Sintonizzazione automatica avanti e indietro.
- Timer di spegnimento.
- Blocco bambini.
- Disattivazione automatica del volume in assenza di trasmissione.
- Riproduzione NTSC.
- Funzioni PIP / PAP / PAT.
- AVL (Automatic Volume Limiting, Limite volume automatico)
- Quando non viene rilevato alcun segnale valido, dopo 5 minuti la TV passa automaticamente alla modalità di stand-by.
- PLL (Ricerca frequenza)
- Ingresso PC
- Funzionalità Plug and Play per Windows 98, ME, 2000, XP, Vista.
- Uscita linea audio.

## Accessori



Telecomando

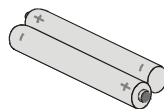

Batterie  
AAA x 2

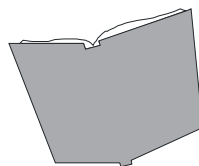

Libretto di istruzioni

## Introduzione



Grazie per aver scelto questo prodotto. Questo manuale contiene le istruzioni per mettere in funzione il televisore nel modo corretto. Prima di accendere il televisore, leggere questo manuale interamente.

Conservare questo manuale in un posto sicuro in modo che sia possibile consultarlo in futuro.

## Preparazione

Per la ventilazione, lasciare uno spazio di almeno 10 cm intorno al televisore. Per evitare danni e situazioni di pericolo, non mettere alcun oggetto sul televisore.

Usare il televisore in climi temperati.

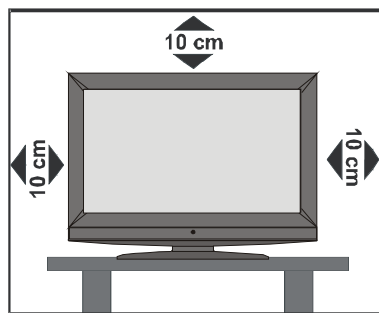

## Misure di sicurezza

Leggere attentamente le seguenti precauzioni di sicurezza.

### 1. Fonte di alimentazione

La TV deve essere usata solo da una presa da 220-240V AC 50 Hz Assicurarsi di selezionare l'impostazione corretta del voltaggio.

### 2. Cavo di alimentazione

Non mettere l'apparecchio, un mobile, ecc., sul cavo di alimentazione (il cavo di rete), né schiacciare il cavo. Maneggiare il cavo di alimentazione dalla presa. Non staccare la presa tirando il cavo e non toccare mai il cavo di alimentazione quando le mani sono umide, considerato che questo potrebbe provocare un corto circuito e shock elettrico. Non fare mai un nodo nel cavo né legarlo con altri cavi. Il cavo di alimentazione deve essere instradato in modo tale da non essere calpestato. Un cavo di alimentazione danneggiato può causare incendio o provocare uno shock elettrico. Quando è danneggiato e deve essere sostituito, questo va fatto da personale qualificato.

### 3. Umidità e acqua

Non usare questo dispositivo in luoghi umidi e bagnati (evitare la stanza da bagno, il lavello nella cucina, e le vicinanze della lavatrice). Non esporre questo dispositivo alla pioggia o all'acqua, perché ciò può essere pericoloso e non posare oggetti pieni di liquido, come vasi di fiori, su di esso. Evitare spruzzi e gocce d'acqua

Se un qualunque oggetto solido o liquido cade nel mobile, staccare la TV e farla controllare da personale qualificato prima di farla funzionare ulteriormente.

### 4. Pulizia

Prima di pulire, staccare la TV dalla presa a parete. Non usare detergenti liquidi o aerosol. Usare un panno morbido e asciutto.

### 5. Ventilazione

Le fessure e le aperture sulla TV sono destinate alla ventilazione e ad assicurare un funzionamento affidabile. Per evitare il surriscaldamento, queste aperture non devono essere bloccate o coperte in alcun modo.

## 6. Calore e fiamme

L'apparecchio non deve essere messo accanto a fiamme vive o fonti di calore intenso, come una stufa elettrica. Assicurarsi che nessuna fonti di fiamma viva, come candele accese, sia posta sulla TV. Le batterie non devono essere esposte a calore eccessivo, come luce solare, fuoco o simili.

## 7. Fulmini

In caso di temporali e fulmini o quando si va in vacanza, scollegare il cavo di alimentazione dalla presa di corrente a parete.

## 8. Pezzi di ricambio

Quando sono richiesti dei pezzi di ricambio, assicurarsi che il tecnico del servizio abbia usato i pezzi di ricambio che sono specificati dal produttore o abbiano le stesse specificazioni dell'originale. Le sostituzioni non autorizzate possono causare incendi, shock elettrico, o altri rischi.

## 9. Assistenza

Per l'assistenza, rivolgersi a personale specializzato. Non togliere da soli il coperchio perché questo può avere come conseguenza shock elettrico.

## 10. Smaltimento rifiuti

Istruzioni per lo smaltimento dei rifiuti:

- La confezione e i materiali di imballaggio sono riciclabili e devono essere riciclati. I materiali di imballaggio, come la pellicola di rivestimento, devono essere tenuti fuori dalla portata dei bambini.
- Le batterie, comprese quelle senza metalli pesanti, non devono essere smaltite con i rifiuti domestici. Smaltire le batterie usate in modo rispettoso dell'ambiente. Cercare le normative che si applicano alla propria zona.
- La lampadina fluorescente a catodo freddo del PANNELLO LCD contiene una piccola

quantità di mercurio; seguire le ordinanze e i regolamenti locali per lo smaltimento.

## 11. Scollegamento del dispositivo

La spina di rete si usa per scollegare la TV dalla rete elettrica e deve quindi rimanere facilmente raggiungibile.

**12.** La pressione audio in eccesso da auricolari e cuffie può causare perdita dell'udito.

**13.** Per prevenire danni fisici, quando si monta a parete (se l'opzione è disponibile) questo dispositivo deve essere saldamente fissato alla parete stessa secondo le istruzioni di installazione.

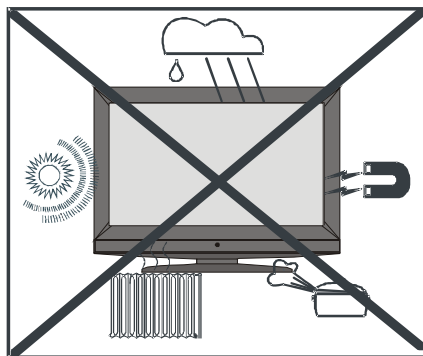

“Il pannello LCD è un prodotto di alta tecnologia con circa un milione transistor a pellicola sottile che forniscono precisi dettagli dell'immagine. Di tanto in tanto, alcuni pixel non attivi possono comparire sullo schermo sotto forma di punti fissi blu, verdi o gialli. Vogliate osservare che questo non ha conseguenze sul funzionamento del prodotto.”

“NON LASCIARE L'APPARECCHIO TV IN MODALITA' STAND-BY O IN FUNZIONE QUANDO SI ESCE DA CASA”

## Panoramica del telecomando

- ① Led di scelta della modalità
- ② Stand By
- ③ Programmi Diretti
- ④ Nessuna funzione
- ⑤ Programma precedente
- ⑥ Volume più basso/più alto
- ⑦ Menu
- ⑧ Programma precedente
- ⑨ Tasti Cursore
- ⑩ Televideo / immagine e testo
- ⑪ Info
- ⑫ Espandi immagine
- ⑬ Installa
- ⑭ Funzioni / Lingua audio On/Off in DTV
- ⑮ Immagine
- ⑯ Audio
- ⑰ Mix / PIP-PAP On-Off
- ⑱ Indlllice
- ⑲ Mono / Stereo - Dual I-II
- ⑳ Ok / fermo
- ㉑ TV / DTV
- ㉒ Programma successivo
- ㉓ Muto
- ㉔ Fonte esterna
- ㉕ SCELTA MODALITÀ RC

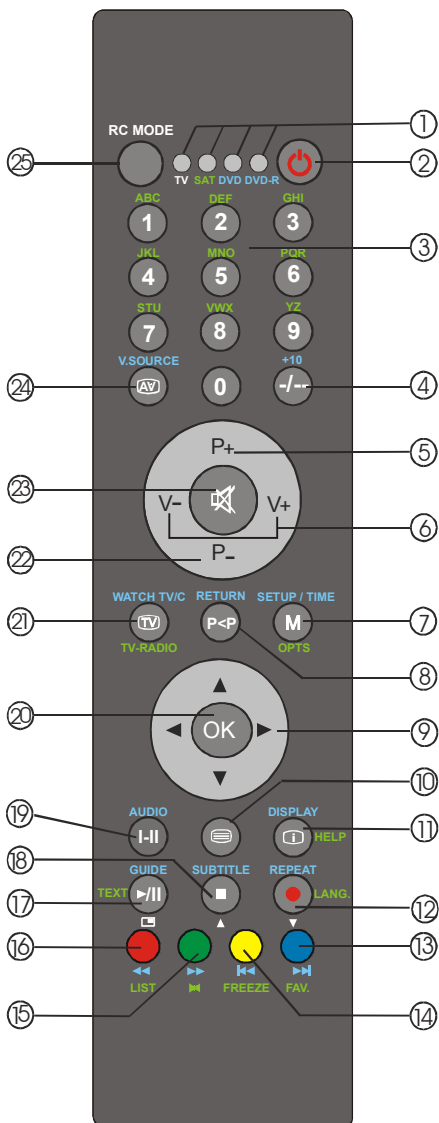



## Televisore LCD e tasti di funzionamento

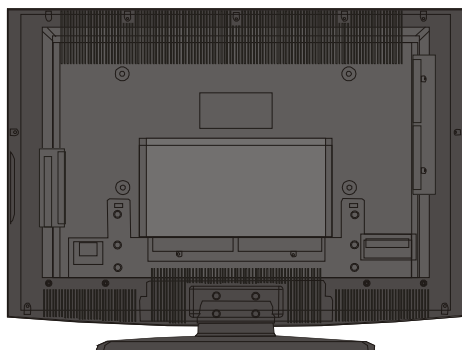
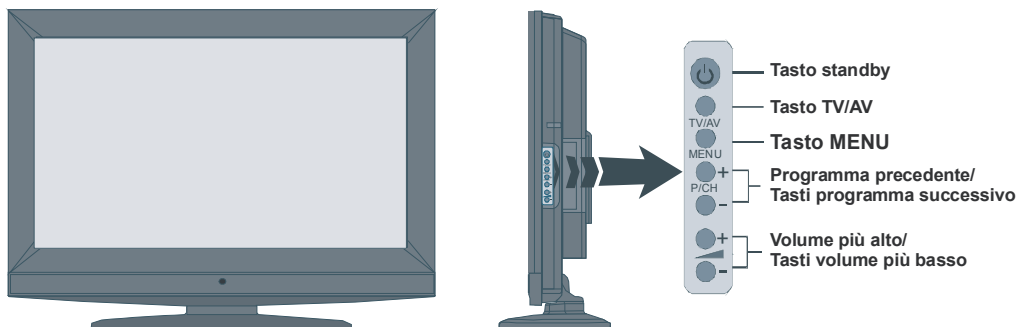

## Panoramica dei collegamenti

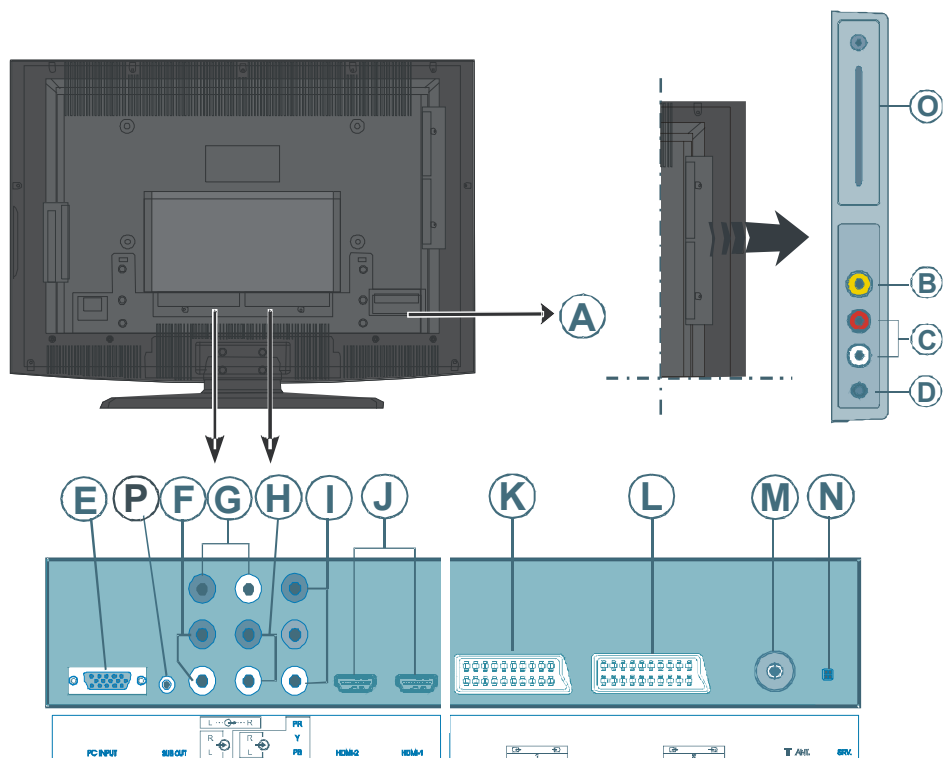

Ⓐ Entrata cavo di alimentazione

Ⓑ L'**ingresso video** viene utilizzato per collegare i segnali video di dispositivi esterni.

*Collegare il cavo video dall'**INGRESSO VIDEO** del televisore all'**USCITA VIDEO** del dispositivo.*

Ⓒ Gli **ingressi audio** vengono utilizzati per collegare i segnali audio di dispositivi esterni.

*Collegare il cavo audio dagli **INGRESSI AUDIO** del televisore alle **USCITE AUDIO** sul computer.*

Ⓓ Il jack delle **CUFFIE** viene utilizzato per collegare al sistema una cuffia esterna.

*Collegare una cuffia all'**uscita CUFFIA** per ascoltare l'audio del televisore dalle cuffie (facoltative).*

Ⓔ L'**ingresso PC** serve a collegare un PC al televisore.

*Collegare il cavo del PC tra l'**INGRESSO PC** del televisore e l'uscita PC sul computer.*

Ⓕ Gli **ingressi audio PC** consentono di collegare i jack audio del PC per ascoltare audio dal PC.

*Collegare il cavo audio PC tra gli **INGRESSI AUDIO PC** del televisore e l'uscita PC sul computer.*

Ⓖ Le **uscite linea audio** trasmettono i segnali audio a dispositivi esterni come sistemi audio facoltativi.

*Per collegare gli altoparlanti esterni al televisore, utilizzare le **USCITE LINEA AUDIO** del televisore con un cavo audio.*

ⓑ Gli **ingressi audio component** sono utilizzati per collegare component audio.

*Collegare il cavo audio dagli **INGRESSI AUDIO COMPONENT** del televisore alle uscite audio del dispositivo.*

ⓒ Gli **ingressi video component (YpBPr)** sono utilizzati per collegare video component.

*È possibile collegare le prese video e audio component con un dispositivo dotato di uscita component. Collegare i cavi video component dagli **INGRESSI VIDEO COMPONENT** del televisore alle uscite video del dispositivo. Quando si esegue il collegamento, assicurarsi che le lettere sul televisore "Y", "Pb", "Pr" corrispondano ai connettori del dispositivo.*

ⓓ Gli **ingressi HDMI** servono per collegare un dispositivo dotato di una presa **HDMI**.

*Il televisore LCD è in grado di visualizzare le immagini ad alta definizione provenienti da dispositivi come ricevitore satellitari ad alta definizione o lettore DVD. È necessario collegare questi dispositivi tramite la presa HDMI o la presa component. Queste prese ricevono sia i segnali 720p che quelli 1080i. Inoltre solo le modalità HDMI accettano segnali 1080p. Con i collegamenti da HDMI a HDMI non è necessario collegare l'audio.*

ⓔ La presa **SCART 1** emette o riceve i segnali per i dispositivi esterni.

Collegare il cavo **SCART** dalle prese **SCART** sul televisore alla presa **SCART** sul dispositivo esterno, ad esempio un decoder, un videoregistratore o un lettore DVD.

***Nota:** Se un dispositivo esterno viene collegato tramite le prese **SCART**, la TV passerà automaticamente alla modalità AV. Se le due prese vengono utilizzate contemporaneamente, la presa **SCART1** diventa quella preferenziale.*

ⓕ La presa **SCART 2** emette o riceve i segnali per i dispositivi esterni.

ⓖ L'**ingresso RF** consente di collegare il televisore a un'antenna o a un cavo.

Si noti che se si utilizza un decoder o un masterizzatore di qualsiasi tipo, è necessario collegare il cavo dell'antenna attraverso il dispositivo al televisore con un cavo per antenna appropriato, come mostrato nella figura seguente.

ⓗ Questo connettore deve essere utilizzato esclusivamente per la manutenzione.

ⓘ Apertura CI e uscita SPDIF.

L'apertura CI è usata per inserire la scheda CI. La scheda CI consente di vedere tutti i canali per i quali si ha un abbonamento. Per maggiori informazioni, vedere la sezione "Interfaccia comune". L'uscita S/PDIF è usata per il trasferimento dei segnali audio digitali. Usare un cavo RCA per trasferire i segnali audio ad un dispositivo dotato di ingresso S/PDIF.

ⓙ L'**uscita del subwoofer** viene utilizzata per collegare un subwoofer esterno attivo al televisore per garantire un effetto bassi più profondo.

*Utilizzare un cavo RCA appropriato per collegare il televisore a un'unità subwoofer.*



## Collegamento del televisore LCD a un PC

È possibile collegare il computer al televisore per visualizzare l'immagine dello schermo del PC sul televisore LCD.

- Spegnere sia il computer che il monitor prima di eseguire qualsiasi collegamento.
- Usare il cavo del display D-sub a 15 pin per collegare un PC al televisore LCD.
- Dopo il collegamento passare alla sorgente PC. Vedere il paragrafo **"Selezione degli ingressi"**.
- Impostare la risoluzione che si adatta alle proprie esigenze di visualizzazione.

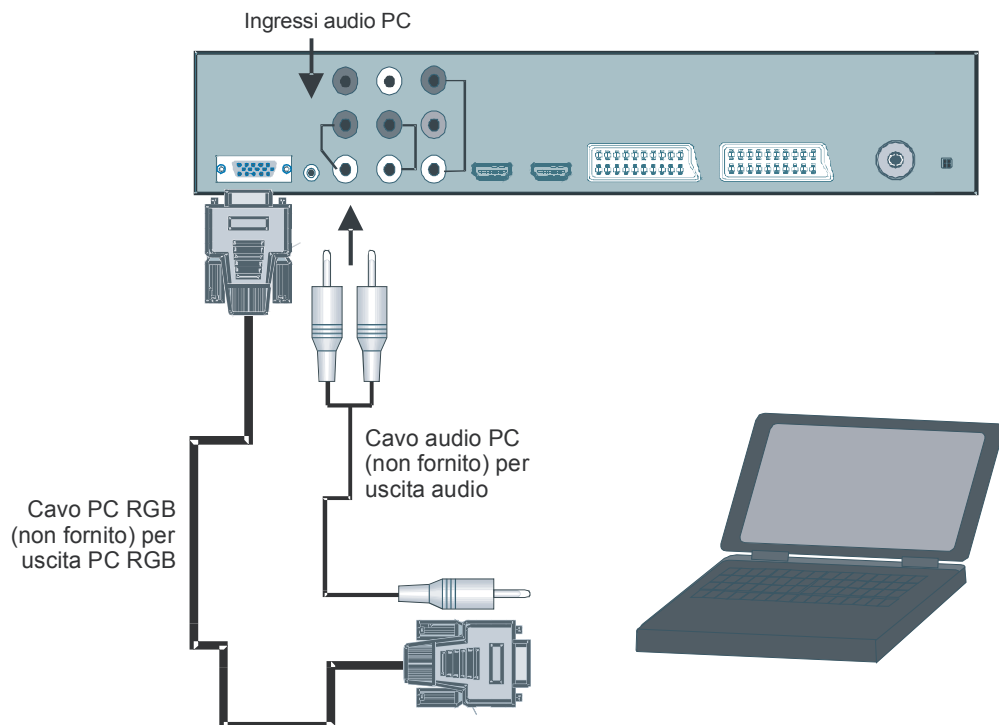

## Collegamento di un lettore DVD

Per collegare un lettore DVD al televisore LCD è possibile utilizzare i connettori del televisore LCD. I lettori DVD potrebbero avere connettori diversi. Per ulteriori informazioni consultare il manuale di istruzioni del lettore DVD. Spegnere sia il televisore che il dispositivo prima di eseguire qualsiasi collegamento.

**Nota:** i cavi mostrati nella figura **non vengono** forniti in dotazione.

- Se il lettore DVD è dotato di una presa **HDMI**, è possibile collegare il televisore tramite **HDMI**. Quando si collega il lettore DVD come mostrato di seguito, passare alla sorgente **HDMI**. Vedere il paragrafo **"Menu Fonte"**.
- La maggior parte dei lettori DVD sono collegati tramite **PRESE COMPONENT**. Utilizzare un cavo video component per collegare il televisore all'ingresso video. Per attivare l'audio, utilizzare un cavo audio component come mostrato di seguito. Al termine dell'operazione, passare alla fonte **YPbPr**. Vedere il paragrafo **"Selezione degli ingressi"**.
- È inoltre possibile collegare il televisore tramite le prese **SCART 1** o **SCART 2**. Utilizzare un cavo **SCART** come mostrato di seguito.

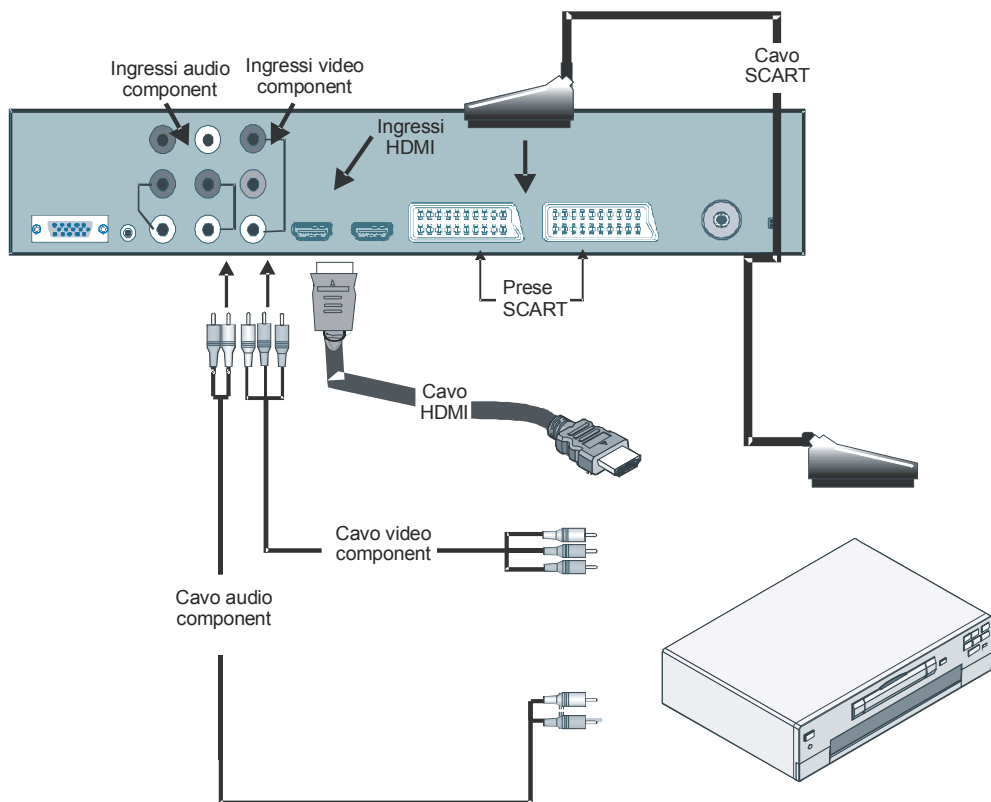

## Utilizzo dei connettori laterali

È possibile collegare diversi dispositivi facoltativi al televisore LCD. I possibili collegamenti sono mostrati di seguito. *Si noti che i cavi mostrati nella figura **non vengono** forniti in dotazione.*

- Per collegare una telecamera, collegarla alla presa all' **INGRESSO VIDEO** e alle **PRESE AUDIO**. Non collegare la telecamera alla presa all' **INGRESSO VIDEO** contemporaneamente poiché ciò può provocare rumore video. Per selezionare la fonte relativa, vedere il paragrafo “**Selezione degli ingressi**” più avanti.
- Per collegare gli altoparlanti esterni, utilizzare un cavo audio. Non invertire i connettori **AUDIO SINISTRO** e **AUDIO DESTRO**. Accendere il televisore LCD e l'altoparlante esterno dopo aver eseguito tutti i collegamenti. Vedere il manuale degli altoparlanti in caso di ulteriori dubbi.
- Per ascoltare l'audio dalle cuffie, collegare il jack **CUFFIE** del televisore.
- Per collegare un subwoofer, collegarlo all' **USCITA SUBWOOFER**.

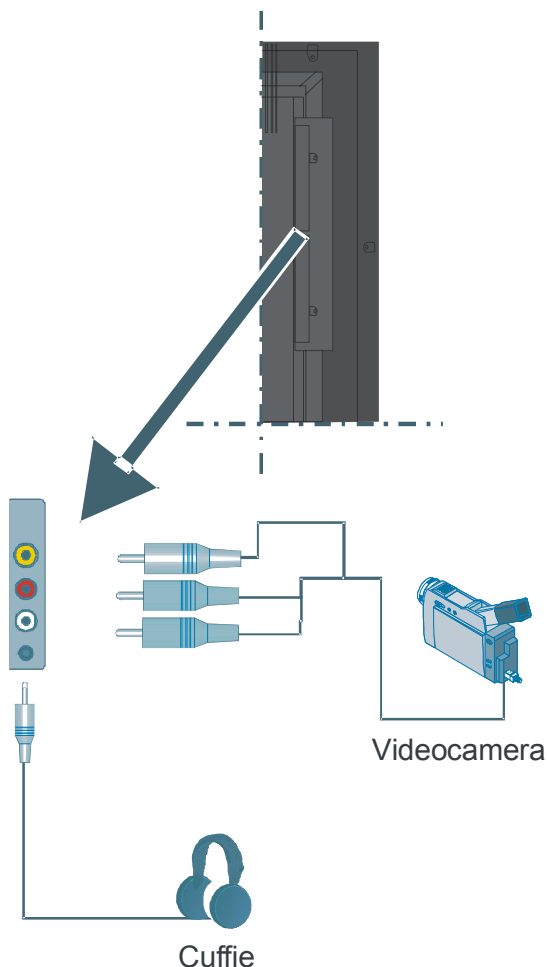

## Collegamento di altri dispositivi tramite presa SCART

La maggior parte dei dispositivi supporta il collegamento **SCART**. È possibile collegare un masterizzatore DVD, un videoregistratore o un decoder al televisore LCD utilizzando prese **SCART**. *Si noti che i cavi mostrati nella figura **non vengono** forniti in dotazione.*

Spegnere sia il televisore che i dispositivi prima di eseguire qualsiasi collegamento.

Per ulteriori informazioni consultare il manuale di istruzioni del dispositivo.

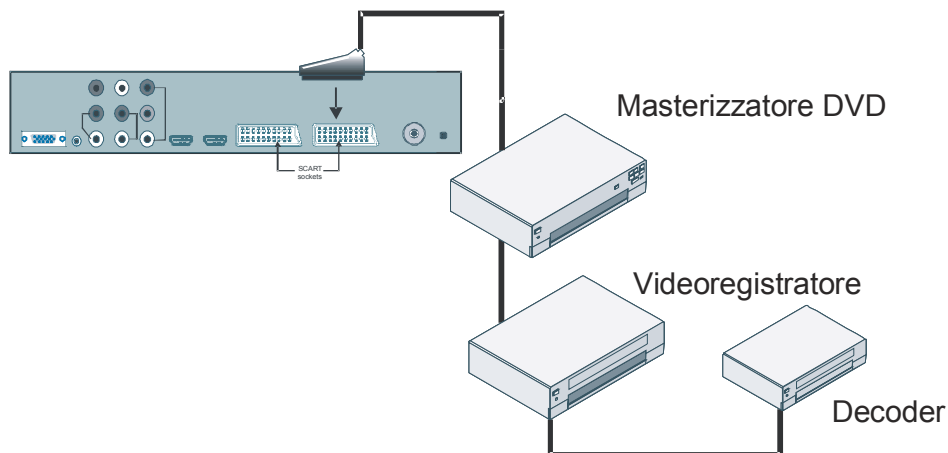

## Selezione degli ingressi

Dopo aver collegato i sistemi esterni al televisore, è possibile passare a fonti di ingresso differenti.

- Premere il tasto **AV** del telecomando per cambiare direttamente le fonti.

In alternativa:

- Selezionare l'opzione "**Fonte**" dal menu principale utilizzando il tasto **▲** o **▼** e premere il tasto **OK**. Premere i tasti **▲** o **▼** per evidenziare un ingresso, quindi premere **OK** per selezionarlo.





## Inserimento delle batterie nel telecomando

**ATTENZIONE:** il telecomando è dotato di batterie. Una protezione in plastica viene utilizzata per impedire la riduzione della durata delle batterie. Rimuoverla prima del primo utilizzo.

- Togliere lo sportellino della batteria situato sulla parte posteriore del telecomando, tirando delicatamente all'indietro dalla parte indicata.
- Inserire nell'alloggiamento due batterie **AAA/R3** o di tipo analogo. Mettere le batterie nella giusta direzione e chiudere nuovamente lo sportellino.

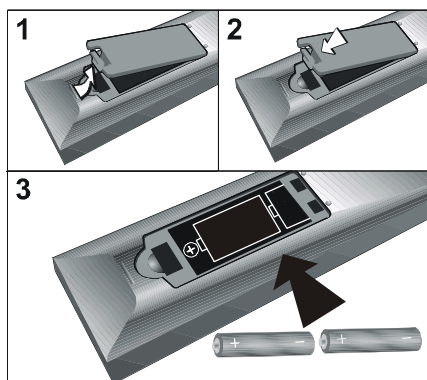

**Nota:** togliere la batteria dal telecomando quando non viene utilizzata per periodi prolungati, per evitare danni dovuti a perdite dalla batteria.

## Distanza di funzionamento del telecomando

- Puntare la parte anteriore del telecomando verso il LED del sensore remoto del televisore LCD e premere un tasto.

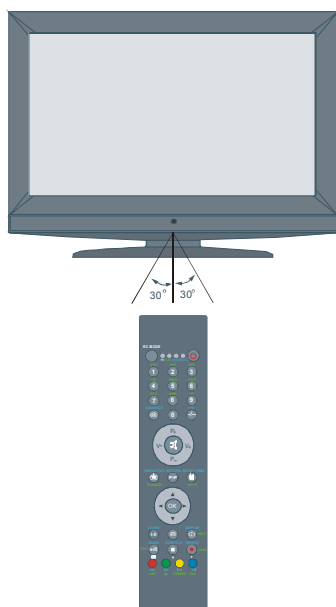

La distanza del telecomando è di circa 7 m (23 piedi).

## Accensione/Spengimento del televisore

### Per accendere l'apparecchio TV:

La TV si accende in due fasi

- 1- Collegare l'alimentazione a 220-240V AC 50 Hz. Premere il tasto di stand-by. A questo punto la TV si accende in modalità standby (opzionale).
- 2- Per accendere la TV dalla modalità stand-by:

Premere un tasto numerico sul telecomando, in modo che sia selezionato un numero di programma oppure premere il tasto -P/CH o P/CH+sulla TV o Ch+ o Ch- sul telecomando in modo che sia selezionata l'ultima modalità su cui l'apparecchio è stato spento.

Con l'uno o l'altro metodo la TV si accende.

### Per spegnere il televisore

Premere il tasto stand-by sul telecomando o lo stesso tasto sulla TV, in modo che l'apparecchio passi in modalità stand-by. Per spegnere completamente la TV, staccare il cavo di alimentazione dalla presa di rete.

## Navigazione nel sistema menu



- Premere **M** per visualizzare il menu principale.
- Premendo il tasto ▲ o ▼, selezionare una icona. Premere ▶ o OK per ulteriori opzioni.
- Usare il tasto ▲ o ▼, per evidenziare.
- Premere il tasto ◀ o ▶, per modificare le impostazioni. Premere OK per impostare come predefinito.
- Per uscire dal menu o dal sotto-menu, premere il tasto **M**.

**Nota:** queste spiegazioni sono valide per la navigazione in tutto il menu. Per selezionare le opzioni illustrate in seguito fare riferimento a "Navigazione nel menu".

## Impostazioni iniziali

Quando si accende il televisore per la prima volta, si accende prima l'IDTV, abbreviazione di "Integrated Digital TV set", che significa "televisore digitale integrato". Poiché è la prima volta che il televisore digitale integrato viene utilizzato, nella memoria non è memorizzato nessun canale.

Quando si accende il televisore per la prima volta, sullo schermo viene visualizzato il menu per scegliere la lingua da utilizzare. Viene visualizzato il messaggio "**Benvenuti! Selezionare la propria lingua!**" in tutte le lingue dell'OSD (On Screen Display).

Premere i tasti ▲ o ▼ per evidenziare la lingua da impostare e premere il tasto **OK**. Nella finestra di dialogo viene visualizzato "**Imposta lingua**" accanto alla voce "**OK**" per indicare "**Premere il pulsante SELEZIONA per impostare l'opzione della lingua evidenziata**".

È possibile ottenere informazioni sull'uso del menu premendo il tasto **i**. Premere di nuovo il tasto **i** per uscire dalla guida in linea.

A questo punto sullo schermo viene visualizzato l'OSD "**Prima installazione**". Premere i tasti ◀ o ▶ per selezionare il Paese da impostare e premere il tasto **OK**.

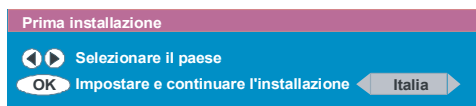

Dopo la "**Prima installazione**", sullo schermo viene visualizzato il seguente messaggio.

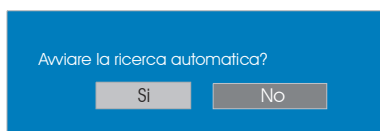

- Per avviare la ricerca automatica, selezionare "**Si**", per annullare selezionare "**No**".
- Per selezionare le opzioni "**Si**" o "**No**", evidenziare la voce utilizzando i tasti ◀ o ▶, quindi premere il tasto **OK**.

Il televisore digitale integrato verrà sintonizzato automaticamente sui canali di trasmissione da 21 a 68, cercando le trasmissioni TV digitali terrestri e visualizzando i nomi dei canali trovati. Questa procedura durerà circa cinque minuti. Per annullare la ricerca, premere il tasto **M** in qualsiasi momento. Durante la ricerca automatica verrà visualizzato l'OSD raffigurato di seguito:



Al termine della **Ricerca automatica**, viene visualizzato sullo schermo un messaggio che chiede la ricerca dei canali analogici. Il televisore passa alla modalità analogica.

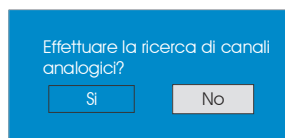

Per cercare i canali analogici, selezionare "**Si**". Verrà visualizzato il seguente menu che consente la ricerca dei canali analogici:

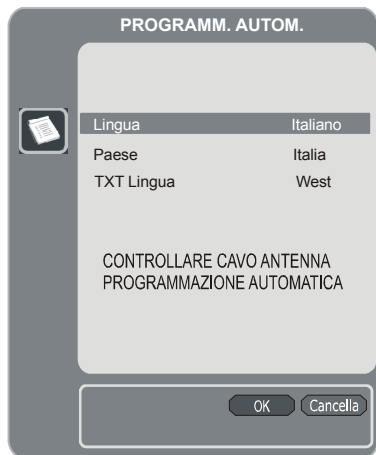

Premere il tasto ◀ o ▶ per impostare la voce **Lingua**. Premere il tasto ▲ o ▼ per evidenziare la voce **Paese**, quindi premere ◀ o ▶ per impostare. A questo punto, premere il tasto ▲ o ▼, evidenziare **TXT Lingua**, quindi premere ◀ o ▶ per impostare. Al termine della procedura, premere il tasto **OK** per continuare. Verrà visualizzato l'OSD riportato di seguito.

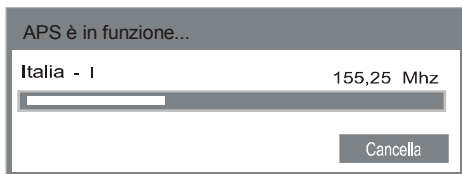

Al termine della **programmazione automatica iniziale (APS)**, sullo schermo verrà visualizzato un elenco dei programmi, in cui sono contenuti i numeri dei programmi e i nomi ad essi assegnati.

Se non si accettano le posizioni e/o i nomi dei programmi, è possibile cambiarli nella Tabella programmi. Per ulteriori dettagli, consultare il paragrafo "Tabella programmi".

## Funzionamento generale

Premere il tasto **TV/DTV** in qualsiasi momento mentre si guarda la TV per alternare la trasmissione del digitale terrestre e quella analogica.

### Riga di informazioni

- Quando si cambia canale tramite i tasti **P +** o **P -** o tramite i tasti numerici, sul televisore viene visualizzata l'immagine trasmessa insieme a una riga di informazioni nella parte inferiore dello schermo. Le informazioni resteranno sullo schermo per circa tre secondi.
- È possibile visualizzare la riga di informazioni anche premendo il pulsante **i** in qualsiasi momento mentre si guarda la TV. Premere di nuovo il tasto **i** per rimuovere la riga di informazioni.



- La riga di informazioni fornisce informazioni sul canale selezionato e sul programma trasmesso.
- Il nome del canale viene visualizzato con il numero dell'elenco canali e con l'indicazione della potenza del segnale ricevuto su quel canale di sintonizzazione.
- Le informazioni di programma correnti e future vengono fornite insieme all'ora di inizio e di fine.
- Le informazioni sull'ora corrente vengono fornite insieme al nome del canale.

**Suggerimento:** non tutti i canali trasmettono i dati sui programmi. Se il nome e gli orari del programma non sono disponibili, nella riga di informazioni verrà visualizzato il messaggio "**Informazioni non disponibili**".

**Nota:** se il canale selezionato è bloccato, è necessario immettere il codice a 4 cifre corretto per visualizzare il canale. In tal caso viene visualizzata una finestra di dialogo per l'inserimento del codice di blocco.

Immetti chiave di blocco

## Guida elettronica dei programmi (EPG, Electronic Programme Guide)

Alcuni canali inviano le informazioni sugli eventi in corso e futuri. Le informazioni sugli eventi vengono aggiornate automaticamente. If there Se non vi sono informazioni sugli eventi per quel canale, viene visualizzato solo il nome del canale assieme al messaggio “**Informazioni non disponibili**”.

- Premere il pulsante **GUIDA** per visualizzare il menu **EPG**.
- Premere il tasto ▲ o ▼ per navigare tra i canali o i programmi.
- Premere il tasto ◀ o ▶ per navigare nell'elenco dei canali e dei programmi.
- Nel menu EPG, è possibile visualizzare facilmente le informazioni della guida in linea premendo il tasto **i**.



- Per chiudere la finestra premere di nuovo lo stesso tasto.
- Nel menu EPG vengono visualizzati tutti i canali. Il canale corrente è evidenziato quando si accede al menu EPG.

• Utilizzare i tasti ▲ o ▼ per cambiare il canale. Premere inoltre i tasti **ROSSO** o **VERDE** per scorrere le pagine dei canali verso l'alto o verso il basso. Premere il tasto **OK** per guardare il canale evidenziato.

• Se viene evidenziato un evento, sullo schermo vengono visualizzati la descrizione dell'evento breve o estesa, l'orario di inizio o di fine dell'evento.

• Se si preme il pulsante **OK** quando viene evidenziato un evento successivo, viene impostato un promemoria per il programma evidenziato e l'icona di un orologio viene visualizzata lungo la linea del canale evidenziato, come mostrato nella seguente schermata del menu EPG.

I promemoria relativi ai programmi sono impostati in modo da segnalare che il programma sta per cominciare quando si sta vedendo un altro canale. Se si imposta un promemoria per un programma, verrà chiesto di passare a quel canale quando arriva l'ora del promemoria.



• Quando si preme il tasto **BLU**, è possibile visualizzare la programmazione estesa.

• È possibile **i** visualizzare facilmente informazioni della guida in linea dettagliate premendo il tasto **i**. Premere di nuovo il tasto **i** per uscire dalla guida in linea.

- Premere il tasto **BLU** per visualizzare sullo schermo il seguente menu EPG.

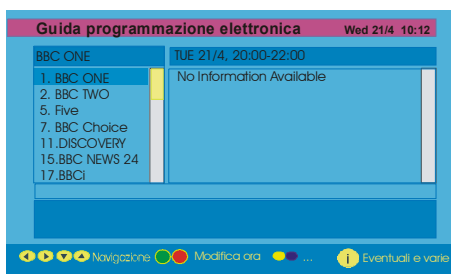

- Premere il tasto **GIALLO/BLU** per far avanzare la programmazione di un giorno o per tornare indietro di un giorno.
- Premere il tasto **▼ / ▲** per cambiare l'orario della programmazione.
- È possibile visualizzare facilmente le informazioni della guida in linea dettagliate premendo il tasto **i**. Premere di nuovo il tasto **i** per uscire dalla guida in linea.

## Scarico via etere

Per assicurare che la IDTV abbia sempre le informazioni più aggiornate, assicurarsi che, dopo l'uso, sia messo in modalità standby. Alle 3 di ogni giorno la IDTV cerca automaticamente gli aggiornamenti che possono essere trasmessa e li scaricherà automaticamente nella IDTV. Questa operazione durerà normalmente circa 30 secondi.

## Visualizzazione dei sottotitoli

Con la trasmissione del digitale terrestre (DVB-T), alcuni programmi vengono trasmessi con i sottotitoli. Pertanto quando si guardano tali programmi è possibile visualizzare i sottotitoli.

• Se si preme il tasto **VERDE**, sullo schermo verrà visualizzato il l'OSD per la selezione dei sottotitoli. È possibile attivare o disattivare i sottotitoli. Per le opzioni sulla lingua dei sottotitoli, fare riferimento a "Impostazione della lingua" nel paragrafo "Menu di configurazione".

## Televideo

L'uso del televideo e delle sue funzioni è identico a quello per i sistemi analogici. Consultare le spiegazioni relative a "Televideo analogico".

## Menu IDTV

È possibile visualizzare il menu IDTV solo quando si guardano le trasmissioni sul digitale terrestre. Premere il tasto **TV** / **DTV** per accendere l'IDTV quando il televisore è in modalità analogica.

- Premere il tasto **M** per visualizzare sullo schermo il menu riportato di seguito.



## Elenco canali

Utilizzare i tasti **▲** o **▼** sul telecomando nel menu principale, assicurarsi che la prima voce, Elenco canali, sia evidenziata e premere il tasto **OK** per visualizzare l'**elenco canali**.

Tramite questo menu è possibile effettuare le seguenti attività:

- Navigazione nell'elenco completo dei canali
- Spostare i canali
- Eliminazione i canali
- Assegnazione di un nuovo nome ai canali
- Aggiunta di blocchi ai canali
- Impostazione dei preferiti

A seconda della scelta del paese nella prima installazione, l'opzione "MOVE" (sposta) dell'elenco canali potrebbe non essere visibile.

- L'elenco dei canali consente di gestire i canali.

## Navigazione in tutto l'elenco dei canali

- Premere il tasto ▲ o ▼ per selezionare il canale precedente o successivo.
- Premere il tasto ▲ o ▼ per spostarsi di una pagina in su o in giù.
- Per guardare un determinato canale, evidenziarlo tramite il tasto ▲ o ▼, quindi premere il tasto **OK**, mentre per evidenziare la voce "**Seleziona**" nel menu **Elenco canali** è possibile utilizzare i tasti ◀ o ▶.



## Spostamento dei canali nell'elenco

- Premere il tasto ▲ o ▼ per selezionare il canale da spostare.
- Premere il tasto ◀ o ▶ per selezionare la voce "**Move**" nel menu elenco canali.

"Move" (sposta) è scritto accanto a "OK" ad indicare che la pressione di "SELECT" (seleziona) sposta il canale evidenziato nella posizione desiderata nell'elenco dei canali.



- Premere "SELECT" il canale viene evidenziato
- Usare i tasti ▲ o ▼ per selezionare la nuova posizione del canale e premere "SELECT" per mettere il canale nella posizione selezionata e tornare al menu.

## Eliminazione dei canali dall'elenco canali

- Premere i tasti ▲ o ▼ per selezionare il canale da eliminare.
- Premere i tasti ◀ o ▶ per selezionare la voce "**Cancella**" nell'OSD Elenco canali.

Come mostrato nel menu Elenco canali, "**Cancella**" viene visualizzato accanto alla voce **OK** nella parte inferiore della schermata per indicare che è possibile premere il tasto **OK** per eliminare il canale evidenziato nell'elenco dei canali.



Premere il tasto **OK** per guardare il canale evidenziato nell'elenco dei canali. Sullo schermo viene quindi visualizzato il menu riportato di seguito.

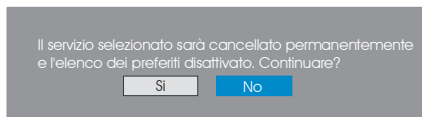

- Premere i tasti ◀ o ▶ per evidenziare l'opzione desiderata.
- Se si preme il tasto **OK** mentre è evidenziato "**SI**", il canale evidenziato viene eliminato.

- Per annullare l'eliminazione selezionare "No".

## Assegnazione di un nuovo nome ai canali

Per rinominare un canale specifico, è necessario evidenziarlo premendo il tasto ▲ o ▼. Quindi evidenziare la voce "Modifica nome" premendo il tasto ◀ o ▶. Premere il tasto OK per attivare la funzione per rinominare il canale. Di seguito viene riportata l'illustrazione dell'OSD Elenco Canali:



Premere il tasto ◀ o ▶ per spostare al carattere precedente o successivo. Premere il tasto ▲ o ▼ per alternare il carattere corrente, ad esempio il carattere 'b' diventa 'a' su ▼ e 'c' su ▲. Premere i pulsanti numerici '0...9' per sostituire il carattere evidenziato con il carattere stampato sul tasto uno per volta in base alla pressione dei tasti.

Premere il tasto M per annullare la modifica o il tasto OK per salvare il nuovo nome.

## Aggiunta di blocchi ai canali

Il blocco dei canali offre un accesso protetto da password ai canali selezionati dai genitori.

Per bloccare un canale è necessario conoscere la password del **Blocco genitori** (il valore predefinito in fabbrica è 0000 e può essere cambiato solo nel **Menu Configurazione**).

Premere i tasti ▲ o ▼, evidenziare il canale da bloccare e selezionare l'opzione "Blocco" premendo il tasto ◀ o ▶. Quindi premere il tasto OK per visualizzare il riquadro della password.



## Impostazione preferiti

È possibile impostare vari canali come preferiti in modo da scorrere soltanto quelli. Per impostare un canale favorito è necessario evidenziare la voce "Favoriti" nella parte inferiore del menu Elenco canali.

Per impostare un canale favorito è necessario evidenziare la voce "Favoriti" nella parte inferiore del menu Elenco canali. Quindi premere il tasto OK per visualizzare sullo schermo il menu **Modifica elenchi Favoriti**.

È possibile elencare i canali preferiti utilizzando Elenco 1, Elenco 2, Elenco 3, Elenco 4 o Elenco 5.

L'uso di 5 elenchi consente l'elencazione dei canali per categorie differenti (sport, musica e così via). Attivando il numero dell'elenco dei preferiti che si desidera nel sotto-menu **Mod. preferiti** del menu Configurazione, vengono attivati solo i canali presenti nell'elenco selezionato.

L'OSD Elenco canali ha l'aspetto seguente:





## Come aggiungere un canale all'elenco dei preferiti

- Premere i tasti ▲ / ▼ per evidenziare il canale da aggiungere all'elenco dei preferiti.
- Premere il tasto ◀ / ▶ per selezionare il numero dell'elenco.
- Premere il tasto **OK** per aggiungere il canale evidenziato al numero dell'elenco selezionato.
- Per ogni canale un'icona indica in quale elenco di preferiti si trova un canale, (ad esempio nella figura qui sopra l'icona  indica che BBC ONE è aggiunto all'elenco 1).

## Rimozione di un canale da un elenco di preferiti

- Evidenziare il canale da rimuovere nell'elenco dei preferiti.
- Evidenziare il numero dell'elenco da cui il canale verrà rimosso e premere il tasto **OK**. L'icona che indica l'elenco contenente il canale non sarà più visualizzata nel menu.

**Nota:** è possibile aggiungere una canale a più di un elenco di preferiti.

- Per attivare i **Favoriti**, aprire il menu Configurazione e in **Mod. preferiti** selezionare il numero dell'elenco da attivare premendo il tasto ◀ o ▶. Per annullare i preferiti, disattivare **Mod. preferiti**.

## Utilizzo del tasto BLU per navigare tra i canali preferiti:

È possibile navigare tra i canali preferiti premendo il tasto **BLU**. Ogni volta che si preme il tasto **BLU**, è possibile navigare tra i canali preferiti nella parte superiore dell'elenco canali in modo sequenziale.

Quando viene selezionato un elenco di canali, è possibile navigare tra i canali preferiti in quell'elenco premendo i tasti **P + o P -**.

## Guida in linea

Per tutti i menu premere il tasto  per visualizzare le informazioni della guida in linea sulle funzioni del menu. Per il menu **Elenco canali** viene visualizzato sullo schermo il seguente messaggio.

Premere il tasto SELECT del telecomando per sintonizzarsi sul canale evidenziato. MENU per uscire da questo schermo.

**Suggerimento:** premere di nuovo il tasto  per visualizzare le informazioni nell'IDTV.

## Installazione

Il menu Installazione ha lo scopo principale di facilitare la creazione di una **Tabella canali** nel modo più efficace. Nel menu principale premere il tasto ▲ o ▼ per selezionare il menu Installazione.



Questo menu include le seguenti voci:

- Ricerca automatica

- Ricerca manuale:
- Prima installazione

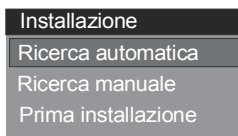

## Ricerca automatica

Per avviare la ricerca automatica premere il tasto **OK** quando è evidenziata la voce **Ricerca automatica**.

Sullo schermo viene visualizzato il messaggio riportato di seguito.

Controllare il collegamento antenna. Avviare la ricerca automatica? L'elenco canali...

**Sì**

**No**

Evidenziare la voce **“Sì”** o la voce **“No”** premendo il tasto **◀** o **▶** e premere il tasto **OK** per confermare.

Se viene selezionato **“Sì”**, si avvia la Ricerca automatica.

Per annullare la ricerca automatica premere **“No”**.

Al termine della ricerca dei canali digitali, sullo schermo viene visualizzato un messaggio che chiede la ricerca dei canali analogici.

Effettuare la ricerca di canali analogici?

**Sì**

**No**

Evidenziare **“Sì”** e premere il tasto **OK** per cercare i canali analogici. Sullo schermo viene visualizzato il menu riportato di seguito per la ricerca dei canali analogici.

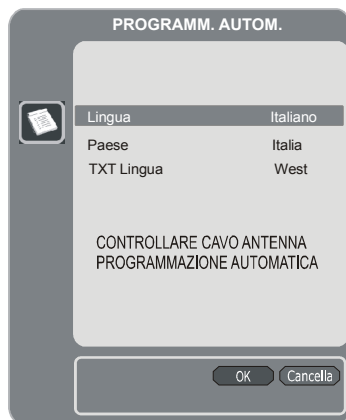

Premere il tasto **◀** o **▶** per regolare le impostazioni della **Lingua**. Premere il tasto **▲** o **▼** per evidenziare la voce **Paese**, quindi premere **◀** o **▶** per impostare. A questo punto, premere il tasto **▲** o **▼**, evidenziare **TXT Lingua**, quindi premere **◀** o **▶** per impostare. Al termine della procedura, premere il tasto **OK** per continuare:

APS è in funzione...

Italia - I

155,25 Mhz

**Cancella**

Al termine della programmazione automatica iniziale, sullo schermo verrà visualizzata la tabella programmi, in cui sono contenuti i numeri dei programmi e i nomi ad essi assegnati.

Se non si accettano le posizioni e/o i nomi dei programmi, è possibile cambiarli nella **Tabella programmi**. Vedere il paragrafo “Menu Installazione”.

Tutti i canali trovati vengono memorizzati in forma ordinata in base ai numeri di canale. Alcuni servizi non vengono visualizzati con il numero di canale corretto. Ciò avviene poiché alcune televisioni non trasmettono le informazioni sui numeri dei canali.

## Ricerca manuale

Nella **Ricerca manuale**, il numero del multiplex viene immesso manualmente e la ricerca dei canali ha effetto solo su quel multiplex. Per ogni numero di canale valido, nella parte inferiore dello schermo vengono visualizzati livello e qualità del segnale, nonché il nome della rete.

Sia con la ricerca manuale che con quella automatica qualsiasi canale esistente nel database non viene rimemorizzato per evitare doppioni inutili di quel canale.

## Prima installazione

L'utente può utilizzare questa voce per caricare le impostazioni predefinite di fabbrica.

Per installare le opzioni di fabbrica, evidenziare la voce di menu "**Prima installazione**" e premere il tasto **OK**, quando verrà chiesto se eliminare le impostazioni o meno. La pressione del tasto "**OK**" per selezionare "**Si**" quando "**Si**" è evidenziato, comporterà l'eliminazione della tabella canali esistente.

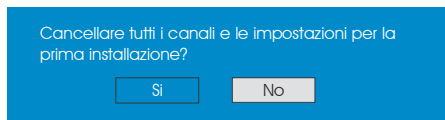

Al termine del caricamento delle impostazioni predefinite di fabbrica viene visualizzato il menu "**Prima installazione**".

Il menu che consente la selezione della lingua viene visualizzato per primo. Premere i tasti **▲** o **▼** per selezionare la lingua desiderata e premere il tasto **OK** per attivarla.

Al termine della selezione della lingua, viene visualizzato sullo schermo un messaggio per la ricerca automatica dei canali.

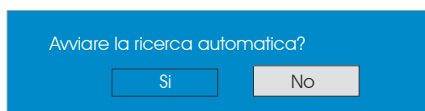

Evidenziare la voce "**Si**" premendo il tasto **◀** o **▶** e premere il tasto **OK** per iniziare l'installazione. Al termine della ricerca dei canali digitali, sullo schermo viene visualizzato un messaggio che chiede la ricerca dei canali analogici.

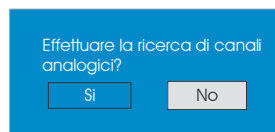

Evidenziare la voce "**Si**" premendo il tasto **◀** o **▶** e premere il tasto **OK** per cercare i canali analogici. Sullo schermo viene visualizzato il menu riportato di seguito per la ricerca dei canali analogici.

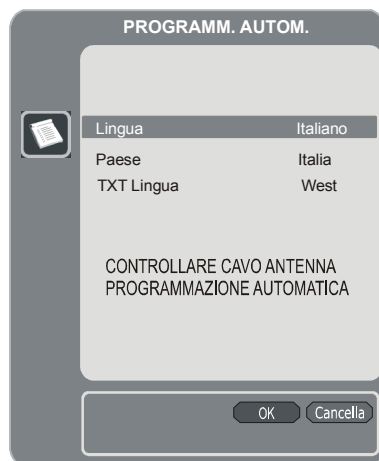

Premere il tasto **◀** o **▶** per regolare le impostazioni della **Lingua**. Premere il tasto **▲** o **▼** per evidenziare la voce **Paese**, quindi premere **◀** o **▶** per impostare. A questo punto, premere il tasto **▲** o **▼**, evidenziare **TXT Lingua**, quindi premere **◀** o **▶** per impostare. Al termine della procedura, premere il tasto **OK** per continuare.

## Configurazione

Premere il tasto **M** per visualizzare il menu principale e due volte il tasto **▼** per evidenziare Configurazione, quindi premere il tasto **OK** per visualizzare il menu Configurazione. Premere il tasto **M** per chiudere il menu.

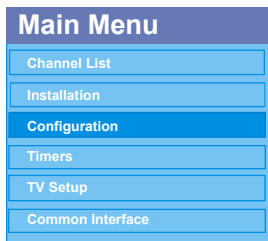

Le varie funzioni di configurazione vengono visualizzate in un elenco, insieme all'immagine su un quarto dello schermo del canale correntemente selezionato. È possibile selezionare una funzione evidenziando la voce di menu corrispondente tramite il tasto **▲** o **▼**. Il menu Configurazione ha l'aspetto seguente:



## Mod. favoriti

Questa funzione consente di attivare o disattivare la modalità dell'elenco dei canali preferiti.

Premere i tasti **◀** o **▶** per impostare la Modalità preferiti su **Elenco 1**, **Elenco 2**, ..., **Elenco 5** o **Spento**.

Selezionare **“Spento”** per disattivare la modalità dell'elenco dei canali preferiti.

Se **“Mod. favoriti”** è impostata su Accesso selezionando il numero di un elenco di canali, mentre la pressione dei tasti **P+** e **P-** in modalità di funzionamento normale consente solo di navigare tra i canali che erano stati definiti in precedenza come favoriti nell'elenco canali selezionato.

## Elenco canali

Nel menu Configurazione evidenziare **Elenco canali** premendo il tasto **▲** o **▼**.

Utilizzare il tasto **◀** o **▶** per impostare l'**Elenco canali** su **“Solo TV”** o **“Solo radio”**.

Questa funzione consente la navigazione solo nel tipo di elenco selezionato.

Quando è impostato **“Solo radio”**, è possibile navigare solo tra i canali radio dell'elenco canali premendo i tasti **P+** o **P-**.

## Impostazioni lingua

Nel menu Configurazione evidenziare la voce Impostazioni lingua premendo il tasto **▲** o **▼**. Premere **OK** per visualizzare sullo schermo il sotto-menu Impostazioni lingua:

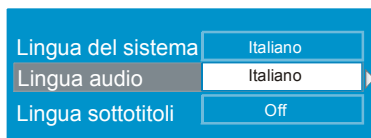

Premere il tasto **▲** o **▼** per evidenziare la voce di menu da regolare.

## Lingua sistema

L'impostazione **Lingua sistema** consente di decidere la lingua da utilizzare per i menu su schermo.

Utilizzare il tasto **◀** o **▶** per impostare la lingua del sistema.

## Lingua audio

I canali della televisione digitale terrestre possono trasmettere l'audio in contemporanea in più di una lingua. Questa

funzione consente di scegliere la lingua da ascoltare quando si passa a un canale che trasmette l'audio in più lingue.

Utilizzare il tasto ◀ o ▶ per scorrere le opzioni delle lingue.

### Lingua sottotitoli

È possibile visualizzare i canali della televisione digitale terrestre sullo schermo per i non udenti. Questa funzione consente di selezionare la lingua dei sottotitoli desiderata e di visualizzare i sottotitoli quando questi sono trasmessi.

Utilizzare il tasto ◀ o ▶ per scorrere le opzioni delle lingue o “**disattivare**” i sottotitoli.

### Impostazioni genitori

Alcuni canali trasmettono programmi che i membri più giovani della famiglia non devono guardare. È possibile bloccare i canali in modo che non sia possibile selezionarli a meno che non si immetta un PIN a quattro cifre. In questo modo è possibile vietare l'accesso a tutti i canali non adatti per gli spettatori di giovane età.

Questa funzione consente di attivare o disattivare il sistema di protezione menu e consente di modificare il codice PIN.

Utilizzare il tasto ▲ o ▼ per evidenziare la voce Impostazioni genitori. Premere il tasto **OK** per visualizzare il menu Impostazioni genitori. Viene visualizzata una finestra di dialogo per l'inserimento del codice di blocco.



Al primo utilizzo è impostato un solo codice, “0000”. Inserire il codice di blocco. Se viene immesso il codice errato, sullo schermo del televisore viene visualizzato il seguente messaggio e si torna al menu precedente.



Se il codice è corretto, viene visualizzato il menu Impostazioni genitori che include il seguente messaggio:

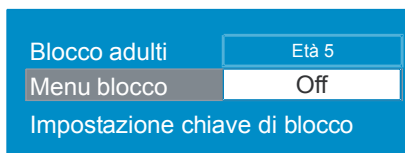

Premere il tasto ▲ o ▼ per evidenziare la voce di menu da regolare.

#### Blocco età

Utilizzare il tasto ◀ o ▶ per impostare il blocco età.

#### Blocco menu

In questo menu è possibile impostare la **funzione** di blocco del menu principale o del menu Installazione per restringere l'accesso. Se il blocco del menu non è attivo, sarà possibile accedere liberamente ai menu.

**Spento:** tutti i menu sono sbloccati.

**Menu principale:** è possibile accedere al menu principale solo con il codice di blocco appropriato. Pertanto l'utente non può aggiungere, eliminare, rinominare o spostare i canali e non può impostare gli orari.

**Installazione:** il menu Installazione è bloccato, pertanto l'utente non può aggiungere alcun canale.

Le modifiche vengono aggiornate quando si chiude il menu Configurazione.

#### Imposta codice di blocco

Anche in questo menu è possibile cambiare il codice di blocco e impostare/cambiare la modalità di blocco genitori.

#### Impostazioni ora

Nel menu Configurazione evidenziare la voce Impostazioni ora premendo il tasto ▲ o ▼.

Premere OK per visualizzare sullo schermo il sotto-menu Impostazioni ora.

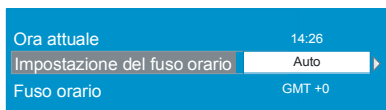

Utilizzare il tasto ▲ o ▼ per evidenziare l'impostazione Fuso orario. Premere il tasto ◀ o ▶ per impostare il fuso orario su **AUTO** o **MANUALE**. Quando è selezionato AUTO, non è possibile impostare le opzioni Ora corrente e Fuso orario, che non sono disponibili nel menu.

Se è selezionata l'opzione MANUALE come impostazione Fuso orario, è possibile modificare il fuso orario:

- Premere il tasto ▲ o ▼ per selezionare il fuso orario. Premere il tasto ◀ o ▶ per cambiare il fuso orario tra GMT-12 o GMT+12. L'ora corrente sulla parte superiore dell'elenco dei menu cambierà quindi in base al fuso orario selezionato.

## Aggiornamento ricevitore

È possibile aggiornare l'IDTV tramite il menu Configurazione a cui si accede dal menu principale. Premere il tasto ▲ o ▼ per selezionare Aggiornamento ricevitore.



Nel menu Configurazione evidenziare la voce **“Aggiornamento ricevitore”** premendo il tasto ▲ o ▼ e premere il tasto OK per avviare la procedura di aggiornamento. Sullo schermo viene visualizzato il menu riportato di seguito.

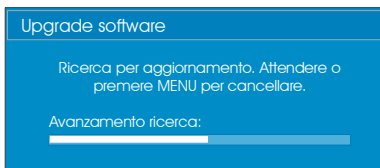

Al termine della ricerca, sullo schermo viene visualizzato il messaggio **“ Ricerca aggiornamenti completata. Nuovo software non trovato”** se non è stato trovato alcun nuovo software.

## Timer

Per visualizzare il menu principale premere il tasto **M**. Evidenziare la voce **Timer** premendo il tasto ▲ o ▼ e premere il tasto **OK** per visualizzare L'OSD del menu Timer.



È possibile impostare fino a cinque eventi timer diversi; ciascuno di essi viene visualizzato nella schermata Timer programmi e mostra il numero dell'evento, il canale da selezionare, l'ora di inizio e di fine, la data e la modalità, ovvero se l'evento è attivo (e se andrà in onda) o meno.

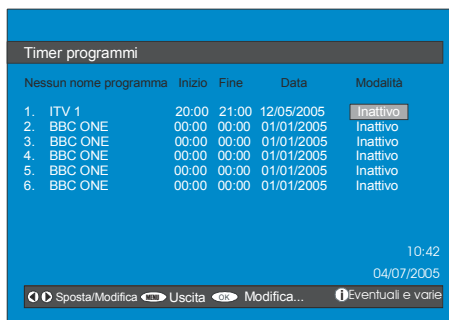

- Per impostare un evento, evidenziare il tasto della modalità premendo il tasto ▲ o ▼ e premere il tasto **OK** per visualizzare la finestra di accesso al timer.

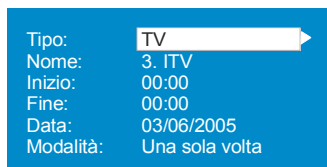

- In questa schermata è possibile regolare sei impostazioni cioè il tipo di canale, il nome del canale, l'ora di inizio e di fine, la data e la modalità di frequenza. Premere il tasto ▲ o ▼ per spostarsi liberamente tra le impostazioni.
- Premere il tasto ◀ o ▶ per impostare il tipo di canale. È possibile visualizzare solo i canali con il tipo selezionato.
- Premere il tasto ◀ o ▶ per visualizzare il canale che trasmette il programma.
- Per impostare l'ora di inizio, di fine e la data utilizzare i tasti numerici sul telecomando nel formato di 24 ore.
- La modalità di frequenza determina la frequenza con cui il ricevitore mette in funzione questo evento ed è possibile impostare con il tasto ◀ o ▶ le opzioni **Una volta**, **Ogni giorno** o **Una volta a settimana**.

#### "Suggerimento

Se viene inserito un numero non valido per le ore di avvio e di termine, sullo schermo compare il messaggio "Entered time is not valid" (numero inserito non valido).

## Configurazione TV

È possibile utilizzare questa voce per visualizzare le funzioni del televisore.

Dal menu principale è possibile accedere alla schermata del menu Configurazione TV.

Premere il tasto **M** per visualizzare il menu principale e utilizzare il tasto ▲ o ▼ per evidenziare la voce "**Configurazione TV**". Premere il tasto **OK** per visualizzare il menu Configurazione TV.



È possibile trovare informazioni dettagliate su tutte le voci di menu nel paragrafo **Sistema menu del televisore analogico**.

## IC, Interfaccia comune

Premere il tasto **M** per visualizzare il menu principale e utilizzare il tasto ▲ o ▼ per evidenziare la voce "**Interfaccia comune**", quindi premere **OK**.



È necessario sottoscrivere l'abbonamento a una TV a pagamento per visualizzare i canali a pagamento delle trasmissioni digitali terrestri.

Sottoscrivere l'abbonamento a una TV a pagamento per ricevere il CAM (Conditional Access Module, modulo d'accesso

condizionato) e la scheda di visualizzazione, quindi attenersi alla seguente procedura per inserirli nel televisore.

- Spegnere il televisore e collegarlo dalla rete elettrica.
- Inserire il CAM e quindi la scheda di visualizzazione nello slot che si trova nel coperchio del terminale nella parte sinistra del televisore (con vista frontale).
- Il CAM deve essere inserito correttamente, se rovesciato risulta impossibile inserirlo completamente. Il CAM o il terminale TV possono essere danneggiati se il CAM viene inserito forzandolo.
- Collegare il televisore alla rete elettrica, accenderlo e quindi attendere alcuni istanti mentre la scheda viene attivata.
- Per alcuni CAM potrebbe essere necessaria la seguente configurazione. Impostare il CAM accedendo al menu IDTV, Interfaccia comune e quindi premendo il tasto **OK** (il menu di configurazione del CAM non viene visualizzato se non è necessario).
- Per consultare le informazioni del contratto di visualizzazione:
- Accedere all'IDTV; premere il tasto **M**, quindi evidenziare **Interfaccia comune** e premere il tasto **OK**.
- Quando non è inserito alcun modulo, sullo schermo viene visualizzato il messaggio "**Modulo interfaccia comune non rilevato**".
- Consultare il manuale di istruzioni del modulo per dettagli sulle impostazioni.

**NOTA:** *inserire o rimuovere il modulo di interfaccia comune quando il televisore è **SPENTO** o in modalità **STAND-BY**.*

## Sistema Menu

### Menu immagine



### Modo

Per i requisiti di visualizzazione, è possibile impostare l'opzione correlata **modo**.

Premendo il tasto **▲** o **▼**, selezionare **Modalità**. Premere il tasto **◀** o **▶** per scegliere una di queste opzioni: **Cinema**, **Dinamico** e **Naturale**.

### Contrasto/Luminosità/Nitidezza/Colore/Tinta

Premere il tasto **▲** o **▼** per selezionare l'opzione desiderata. Premere il tasto **◀** / **▶** per impostare il livello.

**Nota:** *l'opzione **Colore-tinta** viene visualizzata solo quando il televisore riceve un segnale NTSC.*

### Temp. Colori

Premere il tasto **▲** o **▼** per selezionare **Temp. colore**. Premere il tasto **◀** / **▶** per scegliere una di queste opzioni: **Freddo**, **Normale** e **Caldo**.

**Nota:**

- L'opzione **Freddo** consente di dare ai colori bianchi un leggero riflesso blu.



- L'opzione **Caldo** consente di dare ai colori bianchi un leggero riflesso rosso.
- Per colori normali selezionare l'opzione **Normale**.

## Riduzione rumore

Se il segnale di trasmissione è debole e l'immagine presenta disturbi, utilizzare l'impostazione **Riduzione rumore** per ridurre il rumore video.

Premere il tasto ▲ o ▼ per selezionare **riduzione rumore**. Premere il tasto ◀/▶ per scegliere una di queste opzioni: **Basso**, **Medio**, **Alto** o **Spento**.

## Modalità nastro

I film sono registrati ad una velocità di fotogrammi al secondo diversa rispetto ai normali programmi televisivi.

Premere il tasto ▲ o ▼ per selezionare **Modalità nastro**. Premere il tasto ◀/▶ per impostare questa funzione a **acceso** o **spento**. Attivare questa funzione quando si guardano i film per vedere chiaramente le scene di movimento veloce.

## Memorizza

Premendo il tasto ▲ o ▼, per selezionare **Memorizza**. Premere il tasto ▶ o OK per memorizzare le impostazioni. “**Memorizzato**” sarà visualizzato sullo schermo.

## Reset

Premendo il tasto ▲ o ▼, per selezionare **Reset**. Premere il tasto ◀/▶ o “OK” per riportare le modalità immagine alle impostazioni predefinite in fabbrica.

## Menu Suono



### Volume

Premendo il tasto ▲ o ▼, per selezionare **Volume**. Premere il tasto ◀/▶ per modificare il livello del volume.

### Equalizzatore

Premendo il tasto ▲ o ▼, selezionare **Equalizzatore**. Press ◀/▶ o OK per visualizzare il menu Equalizzatore.

Nel menu Equalizzatore è possibile modificare le modalità in **Utente**, **Musica**, **Dialogo**, **Piatto** e **Concerto** premendo il tasto ◀/▶. Selezionare la frequenza desiderata con il tasto ▲ o ▼ e aumentare o diminuire l'intensità di frequenza, premendo il tasto ◀/▶.

Premere il tasto M per tornare al menu precedente.

**Nota:** è possibile cambiare le impostazioni del menu Equalizzatore solo quando il **Modo Equalizzatore** è impostato su **Utente**.

### Bilanciamento

Questa impostazione viene utilizzata per accentuare il bilanciamento dell'altoparlante sinistro o destro.

Premendo il tasto ▲ o ▼, per selezionare **Bilanciamento**. Premere ◀/▶ per modificare

il livello del bilanciamento. Il livello del bilanciamento può essere regolato tra **-32** e **+32**.

## Cuffie

Premendo il tasto ▲ o ▼, per selezionare **Cuffie**. Premere il tasto ► per entrare nel menu Cuffia.

Le opzioni del sotto-menu cuffia sono descritte di seguito.

## Volume

Premendo il tasto ▲ o ▼, per selezionare **Volume**. Premere il tasto ► per aumentare il volume delle cuffie. Premere il tasto ◀ per abbassare il volume delle cuffie. Il volume delle cuffie può essere regolato tra 0 e 63.

## Bilanciamento

Premendo il tasto ▲ o ▼, per selezionare **Bilanciamento**. Premere il tasto ► per aumentare il bilanciamento a destra. Premere il tasto ◀ per ridurre il bilanciamento a sinistra. Il livello del bilanciamento può essere regolato tra -32 e +32.

Premere il tasto **M** per tornare al menu precedente.

## Modalità Suono

Premendo il tasto ▲ o ▼, selezionare **Modalità Suono**. Premendo il tasto ◀ / ► è possibile selezionare la modalità **Mono**, **Stereo**, **Dual I** o **Dual II**, solo se il canale selezionato supporta quella modalità.

## AVL

L'AVL, ovvero la funzione di limitazione automatica del volume, consente di regolare il suono per ottenere un livello di uscita fisso tra i programmi (ad esempio il livello del volume della pubblicità tende a essere superiore a quello dei programmi).

Premendo il tasto ▲ o ▼, selezionare **AVL**. Premere il tasto ◀ / ► per impostare AVL su Acceso o Spento.

## Effetto

Se si sta guardando una trasmissione in modalità mono, impostare **Effetto** su Acceso per ottenere un migliore effetto audio che somigli alla modalità stereo. Se il sistema audio corrente è stereo, attivare questo effetto offre un effetto più spaziale.

Premere il tasto ▲ o ▼ per selezionare **Effetto**. Premere il tasto ◀ / ► per impostare **Effect** su Acceso o Spento.

## Basso dinamico

Basso dinamico è usato per aumentare l'effetto bassi dell'apparecchio TV.

Premere il tasto ▲ o ▼ per selezionare **Basso dinamico**. Premendo il tasto ◀ / ► impostare basso dinamico su **Basso**, **Alto** o **Spento**. Non è consigliabile selezionare l'opzione **Alto** se si il volume è alto.

## SRS TruSurr XT

Premendo il tasto ▲ / ▼ selezionare **SRS TruSurr XT**. Premere il tasto ◀ / ► per impostare **SRS TruSurr XT** su **“attivato o disattivato”** (on o off).

*Nota: quando SRS TruSurr XT è su on, “equalizzatore”, “effetti” (Equalizer, Effect) e Virtual Dolby saranno invisibili nel menu “audio” (Sound).*

## Subwoofer

È possibile collegare al televisore un subwoofer esterno attivo per consentire un effetto bassi più profondo.

Premere il tasto ▲ o ▼ per selezionare **Subwoofer**. Subwoofer può essere impostato su **Acceso** o **Spento**.

La funzione di basso dinamico è attiva solo se la funzione **Subwoofer** è impostata su **Acceso**.

Impostare **Subwoofer** su **Acceso** quando si collega un subwoofer esterno al televisore.

## Memorizza

Premendo il tasto ▲ o ▼, per selezionare **Memorizza**.

Premere il tasto ► o **OK** per memorizzare le impostazioni. “**Memorizzato**” sarà visualizzato sullo schermo.

## Menu funzione

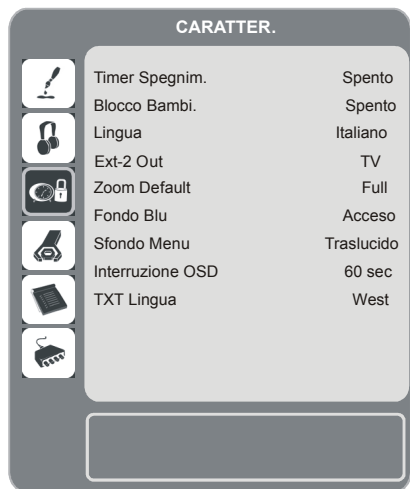

## Timer spegnimento

Premere il tasto ▲ o ▼ per impostare il **Timer Spegnimento**. Premere il tasto ◀ / ▶ per impostare il **Timer Spegnimento**.

È possibile programmare il timer su **Spento** o nell'arco di **120** minuti in fasi di 10 minuti.

Se il **Timer Spegnimento** è attivo, il televisore passa alla modalità di standby automaticamente alla fine del periodo selezionato.

## Blocco Bambini

Premere il tasto ▲ o ▼ per selezionare **Blocco bambini**.

Premere il tasto ◀ / ▶ per **attivare** o **disattivare** il blocco bambini. Quando viene selezionato **Acceso**, è possibile utilizzare i comandi del televisore solo tramite il telecomando. In tal caso i tasti del quadro dei comandi non funzionano, tranne il tasto per lo **STANDBY**.

Quindi, se viene premuto uno di questi tasti, sullo schermo comparirà “**Blocco bambini attivo**” quando la schermata menu non è visibile.

## Language

Premere il tasto ▲ o ▼ per selezionare la **Lingua**. Premere il tasto ◀ / ▶ per impostare la **lingua**.

## EXT-2 Out

Utilizzare questa impostazione per definire l'uscita del segnale **Ext-2**.

Premere il tasto ▲ o ▼ per selezionare **Ext-2 Out**. Premere il tasto ◀ / ▶ per impostare l'uscita **Ext-2 Out** su **TV/DTV, EXT1, EXT3, EXT4, EXT5, EXT6** o **PC**.

### Nota:

- Solo l'uscita audio è disponibile per **EXT-3, EXT-5** e **EXT-6**. Le altre opzioni hanno sia le uscite audio sia quelle video.
- Se si collega un dispositivo all'uscita **EXT-1**, quando si passa a una sorgente diversa o si attivano le funzioni PIP/PAP mentre si è in modalità DTV, non vi sarà segnale trasmesso dall'uscita **EXT-1**.
- Per copiare da un dispositivo DVD o da videoregistratore, è necessario impostare l'opzione desiderata per l'uscita **EXT-2**. Se si collega il dispositivo all'uscita **EXT-1**, verranno copiate le immagini che provengono dal sintonizzatore.

## Zoom default

Quando la modalità zoom è impostata su **AUTO**, il televisore imposterà lo zoom in base al segnale della trasmissione. Se non vi sono informazioni WSS o di proporzione delle immagini, il televisore utilizzerà questa impostazione.

Premere il tasto ▲ o ▼ per selezionare **Zoom default**. È possibile impostare **Zoom default** su

**Full, Panoramic, 4:3 o 14:9 Zoom** premendo il tasto ◀ / ▶.

## Fondo blu

Se il segnale è debole o assente, il televisore passerà automaticamente a una schermata blue. Per attivare questa funzione, impostare **Fondo blu** su Acceso.

Premere il tasto ▲ o ▼ per selezionare **Fondo blu**. Premere il tasto ◀ / ▶ per **attivare** o **disattivare** il fondo blu.

## Sfondo menu

Premendo il tasto ▲ o ▼, per selezionare **Sfondo menu**. Per cambiare lo sfondo del menu in **Trasparente** o **Opaco** premere il tasto ◀ / ▶.

## Interruzione Menu

Per impostare un'interruzione specifica della visualizzazione per le schermate dei menu, impostare un valore per questa opzione.

Premere il tasto ▲ o ▼ per selezionare **Interruzione menu**. Premere il tasto ◀ / ▶ per cambiare l'interruzione menu timeout a **15 sec**, **30 sec** o **60 sec**.

## TXT Lingua

Premere il tasto ▲ o ▼ per selezionare **TXT Lingua**. Premere il tasto ◀ / ▶ per cambiare la lingua del televideo su **West**, **East**, **Turk/Gre**, **Cyrillic** o **Arabic**. Le combinazioni delle lingue del televideo sono riportate di seguito.

TEXT LANGUAGE	LANGUAGE	TEXT LANGUAGE	LANGUAGE
West	ENGLISH	Turk/Gre	ENGLISH
	FRENCH		FRENCH
	SWEDISH		SWEDISH
	FINNISH		FINNISH
	DANISH		DANISH
	CZECH		GERMAN
	SLOVAKYA		DUTCH
	GERMAN		SPANISH
	DUTCH		PORTUGUESE
	SPANISH		ITALIAN
	PORTUGUESE		HUNGARIAN
	ITALIAN		TURKISH
HUNGARIAN	GREEK		
ICELANDIC	ICELANDIC		
East	FRENCH	Cyrillic	ENGLISH
	SWEDISH		CZECH
	FINNISH		SLOVAK
	DANISH		GERMAN
	CZECH		DUTCH
	SLOVAK		RUSSIAN
	GERMAN		LITHUANIAN
	DUTCH		LETTISH
	ITALIAN		UKRANIAN
	HUNGARIAN		ESTONIAN
	POLISH	Arabic	ENGLISH
	SLOVENIAN		FRENCH
CROATIAN	ARABIC		
ROMANIAN	HEBREW		

## Menu Installazione

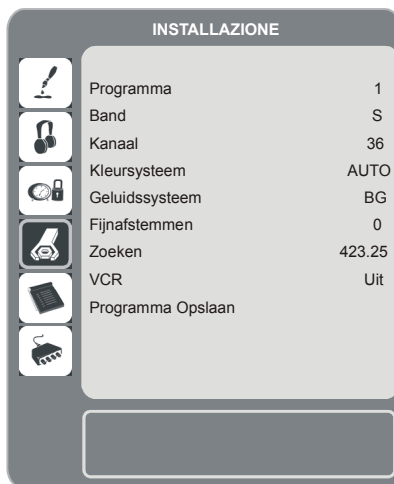

### Programma

Premendo il tasto, per selezionare **Programma**. Premere il tasto ◀ / ▶ per selezionare il numero del programma. È possibile inoltre inserire un numero con i tasti numerici sul telecomando. Ci sono 100 programmi memorizzati tra 0 e 99.

### Banda

La banda può essere selezionata sia **C** che

S. Premere il tasto ◀ / ▶ per selezionare **Banda**.

## Canale

È possibile cambiare il canale con il tasto ◀ / ▶ o con i tasti numerici.

## Sistema colore

Premere il tasto ▲ o ▼ per selezionare **Sistema colore**. Premere il tasto ◀ / ▶ per cambiare il sistema colore in **PAL**, **SECAM** o **AUTO**.

Se il sistema audio è impostato su **I**, **SECAM** non è disponibile per le impostazioni del sistema colore.

*Nota: nella modalità AV, è possibile scegliere NTSC 3.58, NTSC 4.43 o PAL60.*

## Sistema Audio

Premendo il tasto ▲ o ▼, selezionare **Sistema suono**. Premere il tasto ◀ / ▶ per cambiare il sistema audio in **BG**, **I**, **DK**, **L** o **LP**.

## Sintonia fine

Premendo il tasto ▲ o ▼, per selezionare **Sintonia fine**. Premere il tasto ◀ / ▶ per regolare la sintonia.

## Ricerca

Premendo il tasto ▲ o ▼, per selezionare **Ricerca**. Premere il tasto ◀ / ▶ per avviare la ricerca dei programmi. È possibile inoltre inserire la frequenza desiderata utilizzando i tasti numerici quando è evidenziata la voce Ricerca.

## VCR

Questa voce può essere vista in tutte le modalità tranne **PC**, **YPbPr** e **HDMI**.

Se si desidera guardare un **film da un video registratore** con una di queste modalità, impostare la modalità **VCR** su **Acceso**. Per farlo, quando la voce è evidenziata, premere il tasto ◀ / ▶ per impostarlo su **Acceso**.

Per guardare un **DVD**, impostare questa funzione su **Spento**.

## Memorizza programma

Premendo il tasto ▲ o ▼, per selezionare **Memorizza programma**. Premere il tasto ▶ o **OK** per memorizzare le impostazioni. **“Programma memorizzato”** sarà visualizzato sullo schermo.

## Menu Programma

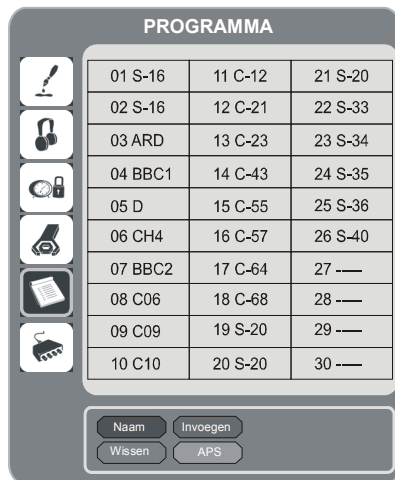

Muovendo il cursore in quattro direzioni, è possibile raggiungere 20 programmi nella stessa pagina. È anche possibile scorrere le pagine in alto e in basso premendo i tasti di navigazione per vedere tutti i programmi nella modalità TV (tranne per le modalità AV). Muovendo il cursore la selezione dei programmi viene eseguita automaticamente.

## Nome

per cambiare il nome di un programma stabilito, selezionare il programma e premere il tasto **ROSSO**.

Verrà evidenziata la prima lettera del nome selezionato. Premere il tasto ▲ o ▼ per cambiare quella lettera e il tasto ◀ / ▶ per selezionare le altre lettere. Premendo il tasto **ROSSO**, è possibile memorizzare il nome.

## Inserisci

selezionare il programma che si desidera inserire con i tasti di navigazione. Premere il tasto **VERDE**. Utilizzare i tasti di navigazione per spostare il programma selezionato nello spazio del programma desiderato e premere di nuovo il tasto **VERDE**.

## Cancella

Per cancellare un programma, premere il tasto **GIALLO**. Premere di nuovo il tasto **GIALLO** per eliminare il programma selezionato dall'elenco dei programmi; i programmi successivi slittano di una riga.

## APS (Sistema programmazione automatica)

Quando si preme il tasto **BLU** per avviare la sintonizzazione automatica, sullo schermo viene visualizzato il menu **APS**.



## Paese

Premere il tasto **▲** o **▼** per selezionare il paese. Se si desidera chiudere la funzione APS, premere il tasto **BLUE**.

Quando si preme il tasto **OK** o il tasto **ROSSO** per avviare l'APS, tutti i programmi memorizzati vengono cancellati e il televisore ricerca i canali disponibili. Durante la ricerca automatica verrà visualizzato l'OSD raffigurato di seguito.

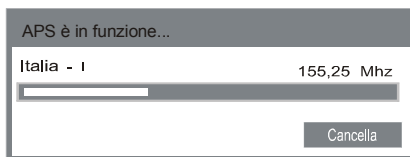

Ogni volta che si preme il tasto **BLU**, la funzione APS si ferma e la sullo schermo è visualizzata la **tabella programmi**.

Se si attende la fine dell'APS, la Tabella programmi viene visualizzata con i programmi trovati e posizionati.

## Menu installazione in modalità AV

Quando il televisore è in modalità AV, nel menu Installazione viene visualizzata la schermata che segue. Sono disponibili le opzioni limitate. Passare alla modalità TV per visualizzare la versione completa del menu **Installazione**.



## Sistema colore

Premere il tasto **▲** o **▼** per selezionare **Sistema colore**. Premere il tasto **◀ / ▶** per cambiare il sistema colore in **PAL**, **SECAM**, **PAL 60**, **NTSC 4,43**, **NTSC 3,58** o **AUTO**.

## VCR

Premendo il tasto **▲** o **▼**, per selezionare **VCR**. Premere il tasto **◀ / ▶** per impostare il **videoregistratore** su **Acceso** o **Spento**.

## Memorizza programma

Premendo il tasto ▲ or ▼, per selezionare **Memorizza programma**. Premere il tasto ► o **OK** per memorizzare le impostazioni. **“Programma memorizzato** sarà visualizzato sullo schermo.

## Menu fonte

Premere il tasto ▲ o ▼ per selezionare la sesta icona. Premere il tasto ► o **OK**. Sullo schermo viene visualizzato il menu Fonte.



Nel menu fonte, evidenziare una fonte premendo il tasto ▲ o ▼ e spostarsi a quella modalità, premendo il tasto ► o **OK**. Le opzioni fonte sono **TV, EXT-1, EXT-2, EXT-3, EXT-4, EXT-5, EXT-6, PC** o **DTG**.

***Nota:** dopo aver collegato i dispositivi facoltativi al televisore, è necessario selezionare l'ingresso corretto per visualizzare le immagini provenienti da quella fonte.*

## Sistema menu Modalità PC

*Vedere il paragrafo **“Collegamento del televisore LCD a un PC”** per collegare un PC al televisore.*

*Premere il tasto **AV** sul telecomando per passare alla sorgente **PC**, quindi selezionare l'ingresso **PC**. È possibile inoltre utilizzare il menu **“Fonte”** per passare alla modalità **PC**.*

*Si noti che le impostazioni di menu della modalità **PC** sono disponibili solo quando il televisore è impostato nella fonte **PC**.*

## Menu Suono

Le voci di questo menu sono descritte nel paragrafo **“Menu suono”** in “Sistema menu TV analogico”.

## Menu funzione

Le impostazioni del menu Funzione sono identiche a quelle descritte nel paragrafo **Menu funzione** in “Sistema menu TV analogico”.

## Menu immagine PC

Per regolare le immagini PC, procedere come segue:

Premere il tasto ▲ o ▼ per selezionare la **seconda icona**. Sullo schermo viene visualizzato il menu Immagine PC.

Le impostazioni **Luminosità, Contrasto** e **Temp. colore** di questo menu sono le stesse definite nel menu Immagine TV in “Sistema menu TV analogico”.

## Menu posizione immagine PC

Premere il tasto ▲ o ▼ per selezionare la prima icona. Premere il tasto ► o **OK**. Sullo schermo viene visualizzato il menu **Posizione immagine PC**.

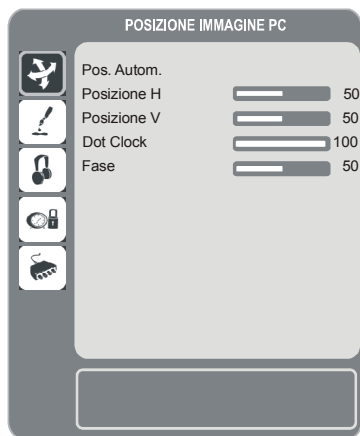

## Posizione automatica

Se si sposta l'immagine orizzontalmente o verticalmente in una posizione non desiderata, usare questa voce per collocare l'immagine automaticamente nel posto giusto. Pertanto questa impostazione consente di ottimizzare automaticamente la visualizzazione.

Selezionare la voce Autoposition (posizione automatica) usando i tasti ▲ o ▼. Premere il tasto **OK**.

**Avvertenza:** si consiglia di effettuare la regolazione della posizione automatica con l'immagine a pieno schermo per l'adeguata regolazione.

## Posizione O (Orizzontale)

Questo comando consente di spostare l'immagine orizzontalmente sul lato destro o sinistro dello schermo.

Selezionare la voce **Posizione H** usando i tasti ▲ o ▼. Premere il tasto ◀ / ▶ per regolare il valore.

## Posizione V (Verticale)

Questa voce consente di spostare l'immagine verticalmente verso la parte superiore o inferiore dello schermo.

Selezionare la voce **Posizione V** usando i tasti ▲ o ▼. Premere il tasto ◀ / ▶ per regolare il valore.

## Orologio

Le regolazioni Orologio correggono l'interfaccia che compare come una banda verticale in presentazioni a punti continui come fogli di lavoro o paragrafi o testi in caratteri più piccoli.

Premere il tasto ▲ o ▼ per selezionare **Dot Clock**. Premere il tasto ◀ / ▶ per regolare il valore.

## Fase

A seconda della risoluzione e della frequenza di scansione che si inserisce nel televisore, l'immagine sullo schermo potrebbe essere offuscata o si potrebbe visualizzare del rumore video. In tal caso, è possibile utilizzare questa voce per avere un'immagine chiara, provando e rettificando.

Premere il tasto ▲ o ▼ per selezionare la voce **Fase**. Premere il tasto ◀ / ▶ per regolare il valore.

## Nessun segnale o rilevamento fuori range (modalità PC)

Se la TV non riceve alcun segnale da un ingresso PC, la TV visualizza il seguente messaggio OSD:

**Nessun ingresso da PC**

Poi, dopo breve tempo, il LED di alimentazione diventa color ambra e la TV passa a PC in modalità stand-by. Premere i tasti numerici o quelli "P+" / "P-" e premere un tasto della tastiera del computer per uscire dalla modalità stand-by

**Fuori range**

Se la risoluzione di ingresso e la frequenza verticale non sono supportate, la TV visualizza il seguente messaggio OSD.

**Nota:** Il messaggio OSD descritto in precedenza, compare sullo schermo solo per breve tempo mentre non ce n'è alcun altro visualizzato.



## Visualizzazione delle informazioni del televisore

Le voci **Numero Programma**, **Nome Programma**, **Indicatore Suono** e **Modalità Zoom** vengono visualizzati sullo schermo quando si accede a un nuovo programma o si preme il tasto .

## Funzione disattivazione audio

Premere il tasto  per disattivare l'audio. L'indicatore di disattivazione dell'audio viene visualizzato nella parte superiore dello schermo.





Per riattivare l'audio, è possibile premere il tasto  oppure aumentare il livello del volume.

## Modalità PIP (Picture-in-Picture) e PAP (Picture-and-Picture)



Premere il tasto  per passare alla modalità PIP.

Nella modalità PIP, una piccola immagine (immagine PIP) viene visualizzata nell'immagine principale. La proporzione dell'immagine della finestra PIP è fissa ed è 4:3.

Quando si attiva la modalità PIP, la finestra attiva predefinita è la finestra PIP e la finestra attiva è indicata da una cornice bianca intorno ad essa. È possibile cambiare la finestra attiva premendo il tasto  / . L'OSD delle informazioni di stato appartiene alla finestra attiva. La posizione della finestra di stato è la stessa per entrambe le finestre.

Premere di nuovo il tasto  per passare alla modalità PAP.

Nella PAP Mode sullo schermo vengono visualizzate due immagini con le stesse dimensioni. Le proporzioni della finestra sono fisse.

Quando si passa alla modalità PAP, la finestra principale in modalità PIP viene visualizzata sul lato destro dello schermo. È possibile cambiare la finestra attiva premendo il tasto  / .

Premere di nuovo il tasto  per uscire dalla modalità PAP.

Le restrizioni di fonte per la modalità PAP sono identiche a quelle per la modalità PIP. Non è possibile mostrare contemporaneamente due canali diversi dal sintonizzatore del televisore.

**NOTA:** in tutte le modalità HDMI, PIP e PAP non sono visibili. In YPbPr 1080i, PIP non è visibile.

**NOTA:** Vedere l'appendice B per tutte le modalità PIP/PAT.

## Fermo immagine

È possibile fermare l'immagine visualizzata sullo schermo. Premere il tasto **OK** per fermare l'immagine, premere di nuovo per uscire dalla modalità di fermo immagine.

## Modalità zoom

È possibile cambiare la proporzione del televisore per visualizzare l'immagine in diverse modalità di zoom.

Premere il tasto  per cambiare direttamente la modalità di zoom.

Le modalità di zoom disponibili sono elencate di seguito.

**Nota:** nelle modalità YPBPR e HDMI, con le risoluzioni 720 e 1080, sono visibili anche le modalità **Full 1** e **Full 2**.

## Automatico

Quando un segnale **WSS (Wide Screen Signalling)**, che mostra la proporzione dell'immagine, è presente nel segnale di trasmissione o il segnale da un dispositivo esterno, l'apparecchio TV cambia automaticamente la modalità **ZOOM** a seconda del segnale **WSS**.

- Quando la modalità **AUTOMATICO** non funziona correttamente a causa della scarsa qualità del segnale **WSS** o quando si desidera cambiare la modalità **ZOOM**, cambiare ad un'altra modalità **ZOOM** manualmente.

### Full

Questa opzione estende in modo uniforme i lati sinistro e destro di una immagine normale (proporzione 4:3) fino a riempire completamente lo schermo TV.

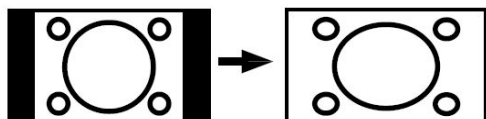

- Per le immagini di proporzione 16:9 che sono state ridimensionate in un'immagine normale (proporzione 4:3), usare la modalità **Full** per ripristinare l'immagine alla sua forma originale.

### 4:3

Usare questa opzione per visualizzare un'immagine normale (proporzione dell'immagine 4:3) poiché questa è la sua forma originaria.



### Panoramic

Questa opzione allarga i lati sinistro e destro di un'immagine normale (proporzione dell'immagine 4:3) fino a riempire lo schermo, senza fare apparire l'immagine innaturale.

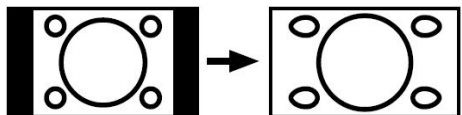

La parte superiore e inferiore dell'immagine sono leggermente tagliate.

### Zoom 14:9

Questa opzione consente di ingrandire la larghezza dell'immagine (proporzione 14:9) fino ai limiti superiore e inferiore dello schermo.

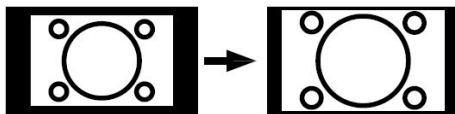

### Cinema

Questa opzione consente di ingrandire la larghezza dell'immagine (proporzione 16:9) allo schermo intero.

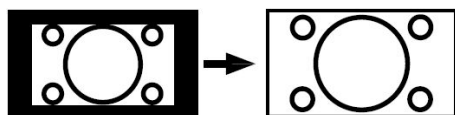

### Sottotitoli 16:9

Questa opzione consente di ingrandire la larghezza dell'immagine (proporzione 16:9) con i sottotitoli allo schermo intero.

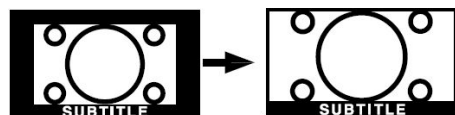

### Televideo

Il sistema di televideo trasmette sul televisore informazioni relative a cronaca, sport e tempo. Se il segnale diventa insufficiente possono verificarsi alcuni errori e l'uscita dalla modalità televideo.

*I tasti funzione del televideo sono elencati di seguito:*

 **TXT Acceso/Spento/modalità PAT**

Premere una volta per attivare la modalità televideo. Quando si preme di nuovo questo tasto, lo schermo viene diviso in due finestre, una che visualizza il televideo e un'altra che visualizza il canale corrente. Premere di nuovo per chiudere la modalità televideo.

## ▣ Indice

Consente di selezionare la pagina dell'indice del televideo.

## ◀▶ Mix

Consente di collocare lo schermo del televideo sopra il programma.

## ● Espandi

Premere una volta per allargare la metà superiore della pagina e premere di nuovo per allargare la metà inferiore. Premere di nuovo per tornare alle dimensioni normali.

***Nota:** la maggior parte delle stazioni televisive utilizzano il codice **100** per le pagine dell'indice.*

## Tasti colorati

### (ROSSO/VERDE/GIALLO/BLU)

Il televisore supporta sia sistemi **FASTEXT** che **testo superiore**. Quando questi sistemi sono disponibili, le pagine sono divise per gruppi o argomenti.

Quando è disponibile il sistema **FASTEXT**, le sezioni nella pagina del televideo sono codificate per colori e possono essere selezionate premendo i tasti colorati. Premere un tasto colorato in base alle proprie esigenze.

Verranno visualizzate scritte colorate che mostrano quale colore utilizzare quando è presente la trasmissione **testo superiore**. Premere i tasti **P -** o **P +** per visualizzare la pagina precedente o successiva rispettivamente.

## Suggerimenti

### Pulizia dello schermo

Pulire lo schermo con un panno soffice leggermente umido. Non utilizzare solventi abrasivi poiché potrebbero danneggiare il rivestimento esterno dello schermo del televisore.

Per motivi di sicurezza, scollegare la presa dalla rete elettrica quando si pulisce il televisore. Quando si sposta il televisore, mantenerlo correttamente dalla parte inferiore.

### Persistenza delle immagini

Notare che può verificarsi il fenomeno denominato "ghosting" quando si visualizza un'immagine persistente. La persistenza delle immagini del televisore LCD scompare in breve tempo. Provare a spegnere il televisore per alcuni minuti.

Per evitare questo problema, non lasciare il televisore in fermo immagine per periodi prolungati.

### Alimentazione assente

Se il televisore non è alimentato, controllare il cavo dell'alimentazione e il collegamento alla presa della rete elettrica.

### Immagine di scarsa qualità

È stato selezionato il sistema TV corretto? Il televisore o l'antenna in casa sono situati troppo vicino a dotazioni audio senza messa a terra, a luci al neon e così via?

Montagne o palazzi alti possono causare uno sdoppiamento delle immagini o delle ombre attorno all'immagine. È a volte possibile migliorare la qualità dell'immagine modificando la direzione dell'antenna.

L'immagine o il televideo sono irriconoscibili? Controllare se è stata inserita la frequenza corretta.

La qualità dell'immagine può risultare scadente quando vi sono due

apparecchiature contemporaneamente collegate al televisore. In tal caso, scollegare uno dei dispositivi.

### **Nessuna immagine**

L'antenna è stata collegata in modo corretto? Gli spinotti sono inseriti correttamente nella presa per antenna? Il cavo dell'antenna è danneggiato? Sono state usate le spine giuste per collegare l'antenna? In caso di dubbio, contattare il rivenditore.

**Nessuna Immagine** significa che la TV non riceve alcuna trasmissione. Sono stati selezionati i tasti corretti sul telecomando? Riprovare.

### **Audio**

Non si sente alcun suono. È stato per caso premuto il tasto  che disattiva l'audio?

L'audio proviene solo da uno degli altoparlanti. Il bilanciamento è impostato su un solo lato? Il bilanciamento è impostato a uno delle estremità? Vedere il menu **Audio**.

### **Telecomando**

Il televisore non risponde più al telecomando. Le batterie potrebbero essere esaurite. Se è così, è possibile ancora usare i tasti nella parte posteriore del televisore.

### **Fonti ingresso**

Se non è possibile selezionare una fonte di ingresso potrebbe non essere collegato alcun dispositivo.

Controllare i cavi AV e i collegamenti si è tentato di collegare un dispositivo.

### **Modulo CI (interfaccia comune)**

Se si verificano problemi con il modulo CI, questo potrebbe non essere inserito correttamente. Rimuovere il modulo CI e reinserirlo.

Se il problema persiste il modulo CI potrebbe non essere stato riconosciuto. Provare ad inserire un altro modulo CI.

## Appendice A: Modalità di visualizzazione tipiche ingresso PC

Il display ha una risoluzione PC massima di 1360 x 768, gamma di frequenza 56-85 Hz.

La tabella che segue illustra alcune delle modalità di visualizzazione tipiche del video.

Il televisore potrebbe non supportare risoluzioni diverse. Le risoluzioni supportate sono elencate di seguito.

Se sul PC si passa a una modalità non supportata, sullo schermo viene visualizzato un messaggio OSD di avvertenza.

Modo	Risoluzione		Frequenza	
	Orizzontale	Verticale	Or. (kHz)	Ver.(Hz)
1	640	480	31.5	60
2	640	480	37.9	72
3	640	480	37.5	75
4	800	600	35.2	56
5	800	600	37.9	60
6	800	600	48.1	72
7	800	600	46.9	75
8	800	600	53.7	85
9	1024	768	48.4	60
10	1024	768	56.5	70
11	1024	768	60	75
12	1280	1024	64	60
13	1280	768	47.8	60
14	1360	768	47.7	60

## Appendice B: Combinazioni immagine principale e PIP-PAP

### Combinazioni immagine principale, PIP, PAP

PRINCIPALE → PIP,PAP ↓	SINTONIZZATORE	EXT-1 CVBS	EXT-1 RGB	EXT-2 CVBS	EXT-2 RGB	EXT-3 YPBPR	EXT-4 CVBS	EXT-5 HDMI	EXT-6 HDMI	PC
SINTONIZZATORE/ DTV *	O	O	O	O	O	O	O			O
EXT-1 CVBS	O	O	X	O	O	O	O			O
EXT-1 RGB	O	X	O	O	O	O	O			O
EXT-2 CVBS	O	O	O	O	X	O	O			O
EXT-2 RGB	O	O	O	X	O	O	O			O
EXT-3 YPBPR	X	X	X	X	X	X	X			X
EXT-4 CVBS	O	O	O	O	O	O	O			O
EXT-5 HDMI	X	X	X	X	X	X	X			X
EXT-6 HDMI	X	X	X	X	X	X	X			X
PC	X	X	X	X	X	X	X			X

(X: non disponibile, O: disponibile)

\* Le opzioni DTV PIP-PAP sono le stesse dell'ingresso SINTONIZZATORE. TV e DTV non possono utilizzare la modalità PIP-PAP in base al modello del televisore, le combinazioni di fonti disponibili possono variare.

#### **Informazioni per gli utenti applicabili nei paesi dell'Unione Europea**



Questo simbolo sul prodotto o sull'imballo significa che l'apparecchiatura elettrica o elettronica deve essere smaltita alla fine del ciclo vitale, separatamente dai rifiuti domestici.

Nella UE, ci sono sistemi di raccolta differenziata per il riciclaggio. Per maggiori informazioni contattare le autorità locali o il rivenditore presso cui è stato acquistato il prodotto.

## Appendice C: Compatibilità di segnale AV e HDMI

Fonte	Segnali supportati		Disponibile
<b>EXT-1</b> (SCART 1)	PAL 50/60		O
	NTSC 60		O
	RGB 50		O
	RGB 60		O
<b>EXT-2</b> (SCART-2)	PAL 50/60		O
	NTSC 60		O
	S-VHS 50		X
	S-VHS 60		X
<b>EXT-3</b> (YPbPr)	480I	60Hz	O
	480P	60Hz	O
	576I	50Hz	O
	576P	50Hz	O
	720P	50Hz	O
	720P	60Hz	O
	1080I	50Hz	O
	1080I	60Hz	O
<b>EXT-4</b> (FAV)	PAL 50/60		O
	NTSC 60		O
<b>HDMI1</b> <b>HDMI2</b>	480I	60Hz	O
	480P	60Hz	O
	576I	60Hz	O
	576P	60Hz	O
	720P	60Hz	O
	720P	50Hz	O
	1080I	50Hz	O
	1080I	50Hz	O
	1080P	50Hz	O
	1080P	60Hz	O
	1080P	24 Hz	O

(X: non disponibile, O: disponibile)

**Nota:** in alcuni casi il segnale potrebbe non essere visualizzato correttamente sul televisore LC essere dovuto a mancanza di conformità agli standard del dispositivo fonte del segnale (DVD, fonte del segnale (DVD, decoder, e così via).

Se si verificano tali problemi contattare il rivenditore e anche il produttore del dispositivo fonte.

## Appendice D: Specifiche tecniche pin

### Ingresso segnale

#### Terminale PC RGB (connettore D-sub a 15 pin)

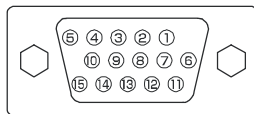

Pin	Segnale ingresso
1	R
2	Gosinc. su verde
3	B
4	Nessun collegamento
5	Nessun collegamento
6	RGND
7	GGND
8	B.GND
9	Nessun collegamento
10	GD
11	Nessun collegamento
12	[SDA]
13	Sincronizzazione orizzontale o sincronizzazione composita orizzontale/verticale
14	Sinc. V [v. CLK]
15	[SCL]

- Quando tipi differenti di segnali vengono inviati contemporaneamente al monitor tramite scheda grafica o simili, il monitor seleziona automaticamente i segnali nel seguente ordine di priorità:

Tipo segnale sinc.	Priorità
Sincronizzazione separata O/V	1
Sincronizzazione composita O/V	2
Sincronizzazione su Verde *	3

- Anche con i segnali consigliati mostrati nella pagina seguente, possono esserci casi in cui non è possibile visualizzare l'immagine correttamente. In tal caso, utilizzare la sincronizzazione O/V separata o O/V composita.

### Dati tecnici pin connettore HDMI

Pin	Segnale ingresso	Pin	Segnale ingresso
1	Dati TMDS 2+	11	Schermo orologio TMDS
2	Schermo dati TMDS 2	12	Orologio TMDS -
3	Dati TMDS 2+	13	CEC
4	Dati TMDS 1+	14	Riservato (NC sul dispositivo)
5	Schermo dati TMDS 1	15	SCL
6	Dati TMDS 1-	16	SDA
7	Dati TMDS 0+	17	Terra DDC/CED
8	Schermo dati TMDS 0	18	Alimentazione +5 V
9	Dati TMDS 0+	19	Rilevamento Hot Plug
10	Orologio TMDS +		

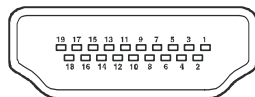

### Dati tecnici pin connettore SCART

Pin	Segnale ingresso	Pin	Segnale ingresso
1	USCITA AUDIO (DESTRA)	12	Non utilizzato
2	INGRESSO AUDIO (DESTRO)	13	TERRA RGB-R
3	USCITA AUDIO (SINISTRA/MONO)	14	TERRA
4	TERRA AUDIO	15	INGRESSO CROMINANZA RGB-R / S-VHS
5	TERRA RGB-B	16	SEGNALE LAMPEGGIANTE
6	INGRESSO AUDIO (SINISTRA/MONO)	17	TERRA VIDEO COMPOSITO
7	INGRESSO RGB-B	18	TERRA SEGNALE LAMPEGGIANTE
8	AUDIO/SWITCH RGB /16:9	19	USCITA VIDEO COMPOSITO
9	TERRA RGB-G	20	INGRESSO LUMINANZA RGB-R / S-VHS
10	Non utilizzato	21	TERRA/GUAINA (CHASSIS)
11	INGRESSO RGB-G		

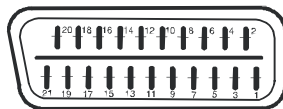



## Dati tecnici

### TRASMISSIONE TV

PAL/SECAM B/G D/K K' I/I' L/L'

### CANALI RICEVENTI

VHF (BAND I/III)

UHF (BANDA U)

HYPERBAND

TV VIA CAVO (S1-S20/ S21-S41)

### NUMERO DI CANALI PREIMPOSTATI

100

### INDICATORE DI CANALE

Display sullo schermo

### INGRESSO ANTENNA RF

75 Ohm (non bilanciato)

### TENSIONE DI FUNZIONAMENTO

220-240V CA 50Hz.

### AUDIO

SRS TRUSURROUND XT

### ALIMENTAZIONE USCITA AUDIO ( $W_{RMS}$ ) (%10 THD)

2 x 8

### CONSUMO ENERGETICO (W)

210 W

1 W (Standby)

### SCHERMO

Display 16:9, dimensione schermo 37"

### DIMENSIONI (mm)

DIMENSIONI (mm)				
P	A	L	Peso (kg)	
245	931	675	20,3	Con supporto
126	931	637	17,7	Senza supporto



SRS TruSurroundXT è un marchio dei SRS Labs, Inc.

La tecnologia TruSurround è incorporata su licenza dei SRS Labs, Inc.

Questo apparecchio è conforme alla Direttiva CEE/89/336 e successive modifiche CEE/92/31 - CEE/93/68, relativa al rispetto dei requisiti essenziali di compatibilità elettromagnetica (E.M.C)

Questo apparecchio è conforme alla Direttiva CEE/72/23 e successiva modifica CEE/93/68, che riguarda le prescrizioni relative alla sicurezza degli apparecchi Elettronici e loro accessori collegati alla rete, per uso domestico o analogo uso generale (L.V.)

Questo apparecchio è conforme al D:M: 28 agosto 1995 n. 548, pubblicato sulla G.U. n.301 del 28/12/95 (rispetto delle frequenze utilizzabili in Italia dai ricevitori di radiodiffusione sonora e televisiva).

**Questo apparecchio è fabbricato nel rispetto delle disposizioni di cui al D.M. 26/03/92, in particolare all'art.1 dello stesso D.M. ed è anche conforme alla Circolare 97/D del 29/04/1999.**

**A causa della continua evoluzione dei prodotti, le caratteristiche ed il disegno di questo modello possono variare senza preavviso.**

**Importato e distribuito da :  
VESTEL ITALY SRL**

# Table des matières

Caractéristiques .....	47	Langue des sous-titres .....	71
Accessoires .....	47	Paramètres de contrôle parental .....	71
Introduction .....	48	Code parental .....	72
Préparation .....	48	Verrouillage du menu .....	72
Précautions de sécurité .....	48	Définition d'une clé de verrouillage .....	72
Vue générale de la télécommande .....	50	Réglages de l'horloge .....	72
TV LCD et boutons de fonctionnement .....	51	Mise à niveau du récepteur .....	72
Branchements .....	52	Temporisateurs .....	73
Alimentation électrique .....	54	Configuration TV .....	73
Branchement de l'antenne .....	54	Interface commune .....	74
Connecter la TV LCD à un PC .....	55	Système de Menu .....	75
Connexion d'un lecteur DVD .....	56	Menu Image .....	75
Utilisation des connecteurs latéraux .....	57	Mode .....	75
Connexion d'un périphérique par la prise Péritel .....	58	Contraste/Luminosité/Définition/Couleur/ Teinte .....	75
Sélection de l'entrée .....	58	Température de Couleur .....	75
Insertion des piles dans la télécommande .....	59	Réduction du bruit .....	75
Portée de fonctionnement de la télécommande .....	59	Mode Film .....	75
Marche/Arrêt de la TV .....	60	Mémorisation .....	75
Pour éteindre la TV .....	60	Réinitialisation .....	75
Navigation dans le Système de Menu .....	60	Menu Son .....	76
Paramètres d'origine .....	61	Volume .....	76
Généralités concernant l'utilisation .....	62	Egaliseur .....	76
Bandeau informatif .....	62	Balance .....	76
Guide du programme électronique (EPG) .....	63	Casque .....	76
Téléchargement des actualisations .....	64	Volume .....	76
Affichage des sous-titres .....	64	Balance .....	76
Télétexte .....	64	Mode Son .....	76
Système de Menu IDTV .....	64	AVL .....	77
Liste des chaînes .....	64	Effet .....	77
Navigation dans l'ensemble de la liste des chaînes .....	65	Grave Dynamique .....	77
Déplacer des chaînes dans la liste des chaînes .....	65	SRS TruSurr XT .....	77
Suppression de chaînes dans la liste des chaînes .....	65	Caisson de Grave .....	77
Modification du nom des chaînes .....	66	Mémorisation .....	77
Verrouillage des chaînes .....	66	Menu Fonctions .....	77
Définition des Favoris .....	67	Minuterie Sommeil .....	77
Comment ajouter une chaîne à la liste des Favoris .....	67	Verrouillage enfant .....	78
Suppression d'une chaîne d'une liste de favoris .....	67	Langue .....	78
Utilisation du bouton BLEU pour naviguer dans vos chaînes favorites .....	67	Sortie EXT-2 .....	78
Ecran d'aide .....	67	Zoom par défaut .....	78
Installation .....	68	Fond Bleu .....	78
Recherche automatique .....	68	Fond d'écran du menu .....	78
Recherche manuelle .....	69	Temps d'effacement du menu .....	78
Première installation .....	69	Langue Télétexte .....	79
Configuration .....	70	Menu Installation .....	79
Mode Favoris .....	70	Programme .....	79
Liste des chaînes .....	70	Bande .....	79
Paramètres linguistiques .....	71	Chaînes .....	79
Langue du système .....	71	Système de Couleur .....	79
Langue Audio .....	71	Système sonore .....	79
		Réglage Fin .....	79
		Recherche .....	79
		VCR .....	80
		Mémorisation de programme .....	80
		Menu des Programmes .....	80

Nom .....	80
Insérer .....	80
Supprimer .....	80
APS (Système de Programmation Automatique ) .....	80
Pays .....	81
Menu installation dans les modes AV .....	81
Système de Couleur .....	81
VCR .....	81
Mémorisation de programme .....	81
Menu Source .....	81
Système de Menu en Mode PC .....	82
Menu Son .....	82
Menu Fonctions .....	82
Menu image PC .....	82
Menu de position d'image PC .....	82
Position auto .....	82
Position H (Horizontale) .....	83
Position V (Vertical) .....	83
Fréquence Pilote .....	83
Phase .....	83
Aucun signal et détection hors de portée (mode PC) .....	83
Affichage des informations TV .....	83
Fonction sourdine .....	83
Modes PIP (image dans l'image) et PAP (image et image) .....	83
Arrêt sur image .....	84
Modes Zoom .....	84
Auto .....	84
Full .....	84
4:3 .....	84
Panoramique .....	84
14:9 Zoom .....	85
Cinéma .....	85
Sous-titres 16:9 .....	85
Télétexte .....	85
Conseils .....	86
Entretien de l'écran .....	86
Pas d'alimentation .....	86
Image de mauvaise qualité .....	86
Sources d'entrée .....	86
Module CI .....	86
Annexe A : Modes d'affichages types de l'entrée PC .....	87
Annexe B : Combinaisons des images principales et PIP-PAP .....	88
Annexe C : Compatibilité des signaux AV et HDMI .....	89
Annexe D : Caractéristiques techniques des broches .....	90
Caractéristiques techniques .....	91

## Caractéristiques

- TV LCD couleur avec télécommande.
- Intégration totale de la TV numérique (DVB-T).
- Equipé de deux connecteurs HDMI pour les vidéo et audio numériques. Cette connexion a été conçue pour accepter des signaux de Haute Définition
- Full HD (1920x1080).
- 100 programmes à partir des bandes VHF, UHF ou des chaînes câblées peuvent être préréglées.
- Vous pouvez régler les chaînes câblées.
- Système de Menu d'affichage (OSD)
- Equipé de 2 prises Péritel pour les dispositifs externes (magnétoscope, jeux vidéo, dispositif audio, etc.)
- Entrée AV et disponibles.
- Système de son stéréo (**SRS Trusurround XT**)
- Télétexte, fastext, TOP text.
- Prise casque.
- Système de Programmation Automatique.
- Réglage automatique vers l'avant ou vers l'arrière.
- Minuterie sommeil.
- Verrouillage enfant.
- Coupure automatique du son quand il n'y a aucune transmission.
- Lecture NTSC.
- Fonctions PIP / PAP / PAT.
- AVL (Limiteur Automatique de Volume).
- Quand aucun signal valide est détecté, la TV passe automatiquement au mode veille après 5 minutes.
- PLL (Recherche de Fréquence).
- Entrée PC.
- Prise Plug&Play pour Windows 98, ME, 2000, XP et Vista..
- Sortie de ligne audio.

## Accessoires



Télécommande

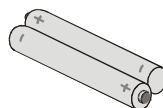

Piles  
2 XAAA

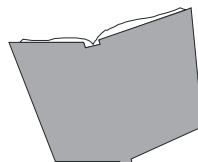

Livret d'instructions

## Introduction



Nous vous remercions d'avoir choisi ce produit. Ce manuel vous assistera dans l'installation correcte de votre téléviseur. Avant de faire fonctionner la TV, veuillez lire ce manuel attentivement.

Veillez à conserver ce manuel dans un endroit sûr pour référence ultérieure.

## Préparation

Pour une correcte ventilation laissez un espace d'au moins 10 cm autour de l'appareil. Pour éviter de provoquer des situations dangereuses et des dysfonctionnements, ne placez aucun objet sur l'appareil.

Utilisez cet appareil dans un climat modéré.

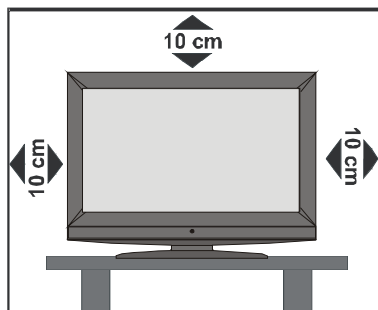

## Précautions de sécurité

Lisez attentivement les consignes de sécurité suivantes pour votre propre sécurité.

### 1. Alimentation électrique

Ce téléviseur ne doit être raccordé qu'à une prise de 220-240 V AC 50 Hz. Assurez-vous que vous avez sélectionné la tension correcte.

### 2. Cordon d'alimentation

Ne placez pas l'appareil, ni un meuble, etc. sur le cordon d'alimentation (câble d'alimentation) et évitez qu'il se retrouve

coincé. Tenez le cordon d'alimentation par la prise. Ne débranchez pas la prise en tirant sur le cordon et ne touchez jamais le cordon d'alimentation avec vos mains si celles-ci sont mouillées, car cela pourrait causer un court-circuit ou une électrocution. Ne nouez jamais le cordon et ne l'attachez pas avec d'autres cordons. Les cordons d'alimentation doivent être placés de façon à ce qu'on ne risque pas de marcher dessus. Un cordon d'alimentation endommagé peut provoquer un incendie ou une électrocution. Quand il est endommagé et doit être remplacé, ceci doit être effectué par un technicien qualifié.

### 3. Humidité et Eau

N'utilisez pas cet équipement dans un endroit humide et mouillé (évités les salles de bains, l'évier de la cuisine, et la proximité d'une machine à laver). N'exposez pas cet équipement à la pluie ou à l'eau, ce qui présenterait un danger, et ne placez aucun objet rempli d'eau, comme un vase par exemple, sur l'appareil. Évitez toute goutte ou éclaboussure.

Si un objet solide ou liquide tombe sur l'appareil, débranchez le téléviseur et contactez un technicien qualifié faire contrôler l'appareil avant de continuer à l'utiliser.

### 4. Nettoyage

Avant de procéder au nettoyage, débranchez le téléviseur de la prise murale. N'utilisez pas de liquides ou d'aérosols de nettoyage. Utilisez un chiffon doux et sec.

### 5. Ventilation

Les fentes et les ouvertures du téléviseur ont été conçues pour la ventilation et assurent un fonctionnement en toute sécurité. Pour éviter une surchauffe, ces ouvertures ne doivent pas être bloquées ou couvertes.

## 6. Chauffage et flammes

L'appareil ne doit pas être placé à côté des flammes nues ou des sources de chaleur, comme un radiateur. Assurez-vous qu'il n'y ait pas de flammes nues, comme des bougies allumées, posées sur le téléviseur. Les piles ne doivent pas être exposées à une chaleur excessive telle que celle du soleil, du feu ou autre.

## 7. Tonnerre

En cas d'orage ou d'éclair ou si vous partez en vacances, débranchez le cordon d'alimentation de la prise de courant murale.

## 8. Pièces de rechange

Lorsque des pièces doivent être changées, assurez-vous que le technicien a utilisé les pièces de rechange spécifiées par le fabricant ou des pièces qui ont les mêmes spécifications que les pièces d'origine. Des changements non autorisés peuvent entraîner un incendie, une électrocution ou d'autres dangers.

## 9. Assistance

Sollicitez l'assistance d'un technicien spécialisé pour tous les services. Ne retirez aucun couvercle vous-même car vous risquez de provoquer une électrocution.

## 10. Mise au rebut

Instructions sur l'élimination :

- L'emballage et les éléments qui composent l'emballage sont recyclables et doivent être recyclés. Les matériaux de l'emballage, comme le sac en aluminium doivent être tenus hors de portée des enfants.
- Les piles, même celles ne contenant pas de métal lourd, ne doivent pas être éliminées avec les déchets ménagers. Jetez les piles usagées de façon écologique. Consultez les réglementations légales applicables dans

votre région.

- La lampe fluorescente cathodique froide dans l'ÉCRAN LCD contient une petite quantité de mercure. Veuillez respecter les réglementations locales pour la mise au rebut.

## 11. Débrancher l'appareil

La prise secteur d'alimentation est utilisée comme un dispositif de coupure c'est pourquoi elle doit être en bon état de marche.

**12.** Une pression excessive du son provenant des écouteurs et hauts-parleurs peut entraîner une perte de l'ouïe.

**13.** Afin d'éviter des dommages, cet appareil doit être correctement fixé au mur selon les instructions d'installation (si l'option est disponible).

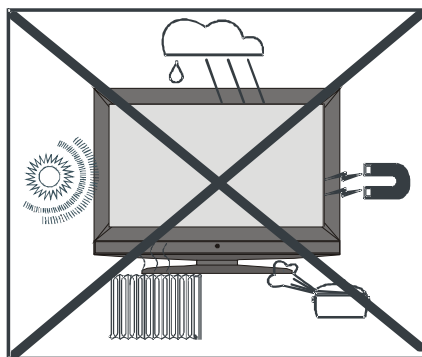

“L'écran LCD est un produit de haute technologie avec près d'un million de transistors qui vous permettent d'obtenir une grande qualité d'image. Il se peut que des pixels non actifs apparaissent sur l'écran comme des points bleus, verts ou rouges fixes. Ceci n'affecte pas la performance de votre produit.”

“NE LAISSEZ PAS VOTRE TV EN VEILLE OU EN MARCHE QUAND VOUS SORTEZ DE CHEZ VOUS”

## Vue générale de la télécommande

- ① Voyants lumineux de mode de sélection
- ② Veille
- ③ Programme direct
- ④ Aucune fonction
- ⑤ Programme suivant
- ⑥ Baisser le volume / hausser le volume
- ⑦ Menu
- ⑧ Programme précédent
- ⑨ Touches de déplacement
- ⑩ Télétexte / Image et texte
- ⑪ Info
- ⑫ Taille de l'image / Agrandir
- ⑬ Installation
- ⑭ Fonction / Langage audio du téléviseur numérique activé/désactivé
- ⑮ Image
- ⑯ Son
- ⑰ Mix / PIP-PAP désact.-activé
- ⑱ Index
- ⑲ Mono / Stereo / Dual I-II
- ⑳ Confirmer / Arrêt sur image
- ㉑ TV / DTV
- ㉒ Programme précédent
- ㉓ Couper le son
- ㉔ Source externe
- ㉕ MODE DE SÉLECTION DE LA TÉLÉCOMMANDE

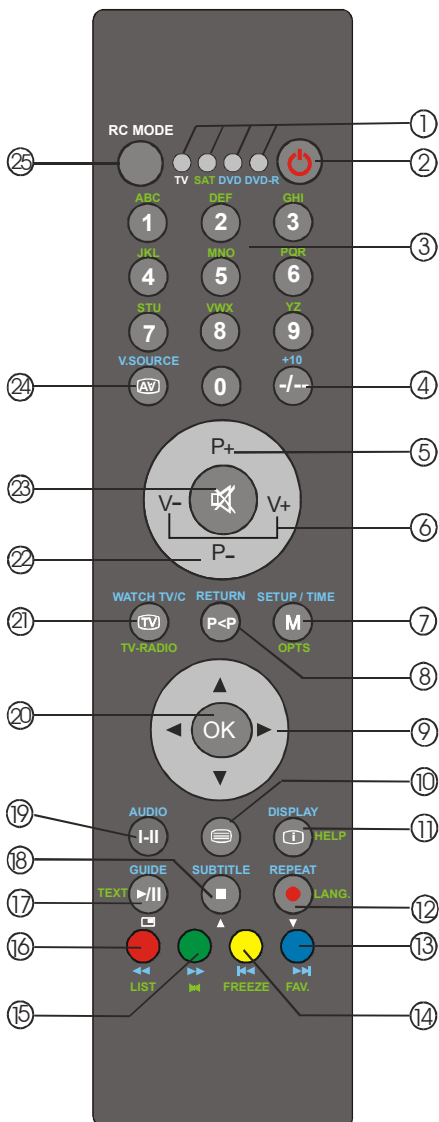



## TV LCD et boutons de fonctionnement

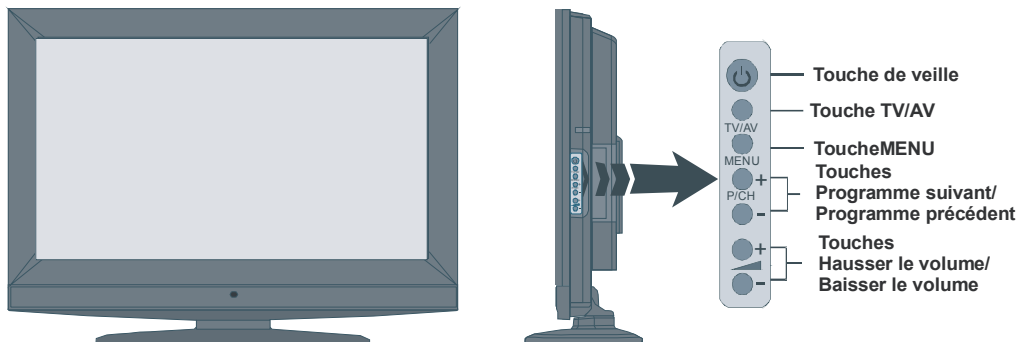

## Branchements

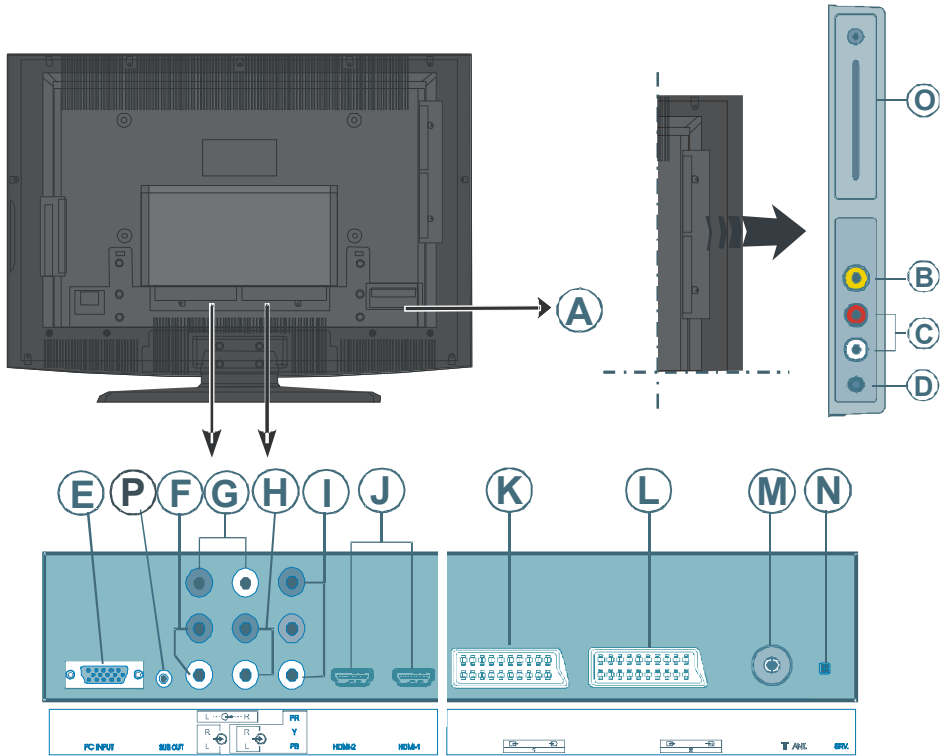

Ⓐ Entrée du cordon d'alimentation

Ⓑ L'entrée vidéo est utilisée pour les signaux vidéos des périphériques externes.

Branchez le câble vidéo à la prise **VIDEO IN** de la TV et sur la prise **VIDEO OUT** de votre périphérique.

Ⓒ Les entrées audio sont utilisées pour les signaux audio des périphériques externes.

Branchez le câble audio à l'**ENTREE AUDIO** de la TV et la **SORTIE AUDIO** de votre périphérique.

Ⓓ La prise casque est utilisée pour brancher un casque externe au système.

La prise **CASQUE** est utilisée pour écouter la TV avec un casque (en option).

Ⓔ L'entrée PC est destinée à brancher un PC au téléviseur.

Branchez le câble PC à l'**Entrée PC** de la TV et la sortie PC sur votre ordinateur.

Ⓕ Les entrées Audio PC peuvent être branchées aux prises audio de votre PC pour permettre de diffuser l'Audio du PC.

Branchez le câble audio PC à l'**ENTREE AUDIO PC** de la TV et la sortie PC sur votre ordinateur.

Ⓖ Les sorties de ligne audio envoient des signaux audio vers des dispositifs externes comme, par ex.: un système sonore optionnel.

Pour brancher des haut-parleurs externes à votre TV, utilisez les **SORTIES DE LIGNE AUDIO** du téléviseur avec un câble audio.

ⓑ **Les entrées audio éléments** sont utilisées pour connecter un dispositif audio externe.

Branchez le câble audio à l'**ENTREE AUDIO ELEMENTS** de la TV et la sortie audio de votre dispositif.

ⓓ **Les entrées Vidéo éléments (YpBPr)** sont utilisées pour connecter un dispositif vidéo externe.

Vous pouvez brancher les prises éléments vidéo et audio à un périphérique équipé d'une sortie éléments. Branchez les câble vidéo à l'**ENTREE VIDIO ELEMENTS** de la TV et la sortie éléments vidéo de votre dispositif. Lors du branchement, assurez-vous que les lettres de votre TV, "Y", "Pb", "Pr" correspondent aux connecteurs de votre périphérique.

ⓙ **Les entrées HDMI** sont destinées à connecter un périphérique équipé d'une prise **HDMI**.

Votre télévision LCD peut afficher des images de haute définition à partir de dispositifs comme un récepteur satellite de haute définition ou un lecteur DVD. Ces dispositifs doivent être branchés aux prises HDMI ou à la prise d'élément. Ces prises peuvent acceptés des signaux de 720p ou 1080i. Par ailleurs, seuls les modes HDMI acceptent les signaux 1080p. Aucune connexion sonore n'est nécessaire pour une connexion HDMI.

Ⓚ La prise **PERITEL** est utilisé pour les signaux d'entrée et de sortie des périphériques externes.

Branchez le câble **PERITEL** entre la prise **PERITEL** de la TV et la prise **PERITEL** de votre périphérique (décodeur, lecteur VCR ou lecteur DVD).

**Remarque :** Si un dispositif externe est branché à l'aide d'une prise **PERITEL**, la TV passera automatiquement au mode AV. Si les deux prises sont utilisées en même temps, la prise **PERITEL 1** est prioritaire.

Ⓛ La prise **PERITEL 2** est utilisé pour les signaux d'entrée et de sortie des périphériques externes.

Ⓜ **L'entrée RF** est destinée à brancher une antenne ou un câble.

Notez que si vous utilisez un décodeur ou un graveur de média, vous devez connecter le câble d'antenne entre le périphérique et la télévision avec un câble d'antenne approprié, tel qu'illustré dans le schéma.

Ⓝ Ce connecteur est destiné à une utilisation de service uniquement

ⓐ Fente d'interface commune (CI slot) et SPDIF Out.

La fente d'interface commune est utilisée pour insérer une carte CI. Une carte CI vous permet d'afficher toutes les chaînes auxquelles vous vous abonnez. Pour plus d'informations, consultez la section "Interface commune". S/PDIF Out est utilisé pour transférer des signaux audio numériques. Utilisez un câble RCA pour transférer des signaux en direction d'un périphérique qui dispose d'une entrée S/PDIF.

Ⓟ **La sortie du caisson de grave** est destinée à brancher un caisson de grave externe et actif au téléviseur, afin de donner l'impression d'un effet de graves plus profond.

Utilisez un câble RCA approprié pour raccorder l'appareil à un caisson de graves.

## Alimentation électrique

**IMPORTANT :** La TV a été conçue pour fonctionner en **220-240V CA, 50 Hz.**

- **Après avoir retiré la TV de l'emballage, attendez un moment pour que la TV atteigne la température ambiante avant de brancher la TV à la prise de courant.**
- Branchez le câble d'alimentation à la prise du secteur.

## Branchement de l'antenne

- Branchez l'antenne ou le câble TV à la prise **ENTREE ANTENNE** située à l'arrière de la TV.

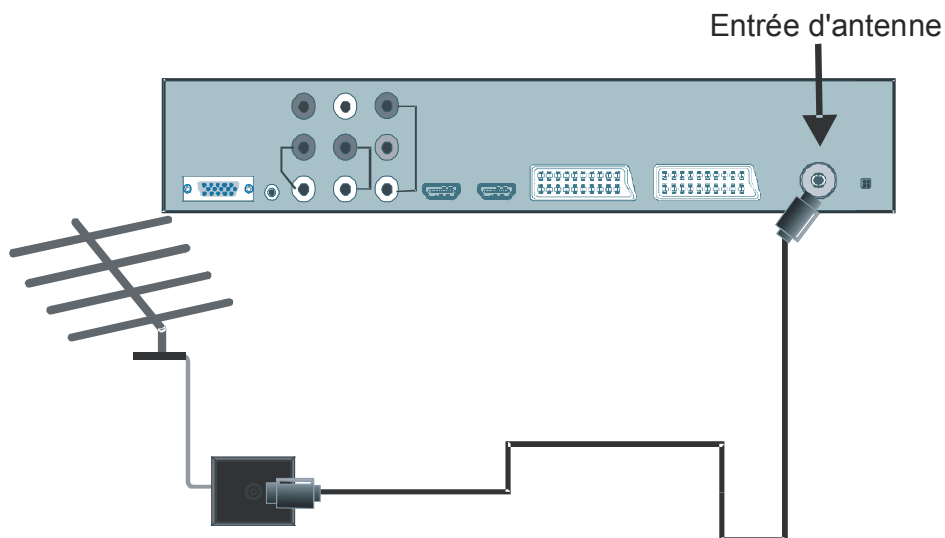

## Connecter la TV LCD à un PC

Pour afficher les images de l'écran de l'ordinateur à votre TV LCD, vous pouvez connecter votre ordinateur à la TV.

- Eteignez l'ordinateur et la TV avant de faire les branchements.
- Utilisez le câble D-sub de 15 pins pour brancher le PC à la TV LCD.
- Passez ensuite sur la source PC. Consultez la section **“Sélection de l'entrée”**.
- Définissez la résolution qui correspondre à vos exigences de visualisation.

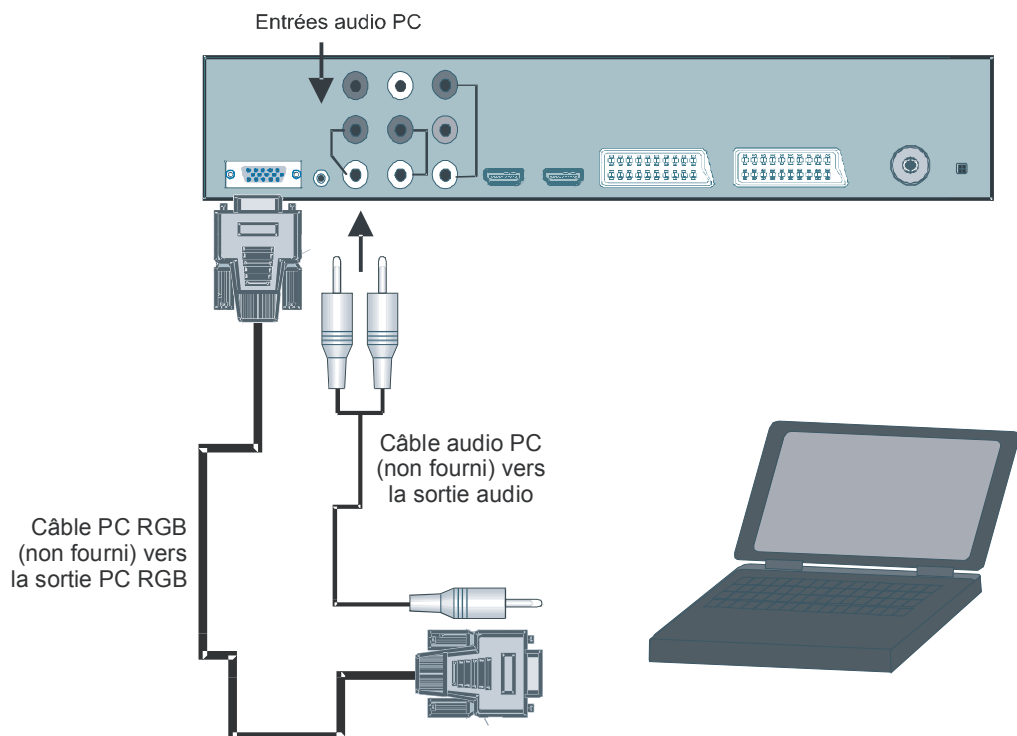

## Connexion d'un lecteur DVD

Si vous souhaitez brancher un lecteur DVD à votre TV LCD, vous pouvez utiliser les connecteurs de votre TV. Les lecteurs DVD peuvent être équipés de connecteurs différents. Veuillez consulter le livret d'instructions de votre lecteur DVD pour obtenir des informations supplémentaires. Eteignez la TV et le périphérique avant de faire les branchements.

**Remarque :** Les câbles présentés dans le schéma **ne sont pas fournis**.

- Si votre lecteur DVD est équipé d'une prise **HDMI**, vous pouvez le connecter par **HDMI**. Lorsque vous branchez le lecteur DVD tel que le montre le schéma, passez sur la source HDMI. Consultez la section "**Menu source**".
- La plupart des lecteurs DVD sont connectés par les **PRISES ELEMENTS**. Utilisez un câble vidéo pour connecter l'entrée vidéo. Pour activer l'audio, utilisez un câble audio tel qu'illustré plus bas. Passez ensuite sur la source **YPbPr**. Consultez la section "**Sélection de l'entrée**".
- Vous pouvez également faire le branchement par la prise **PERITEL 1** ou **PERITEL 2**. Utilisez un câble **PERITEL** tel qu'illustré ci-dessous.

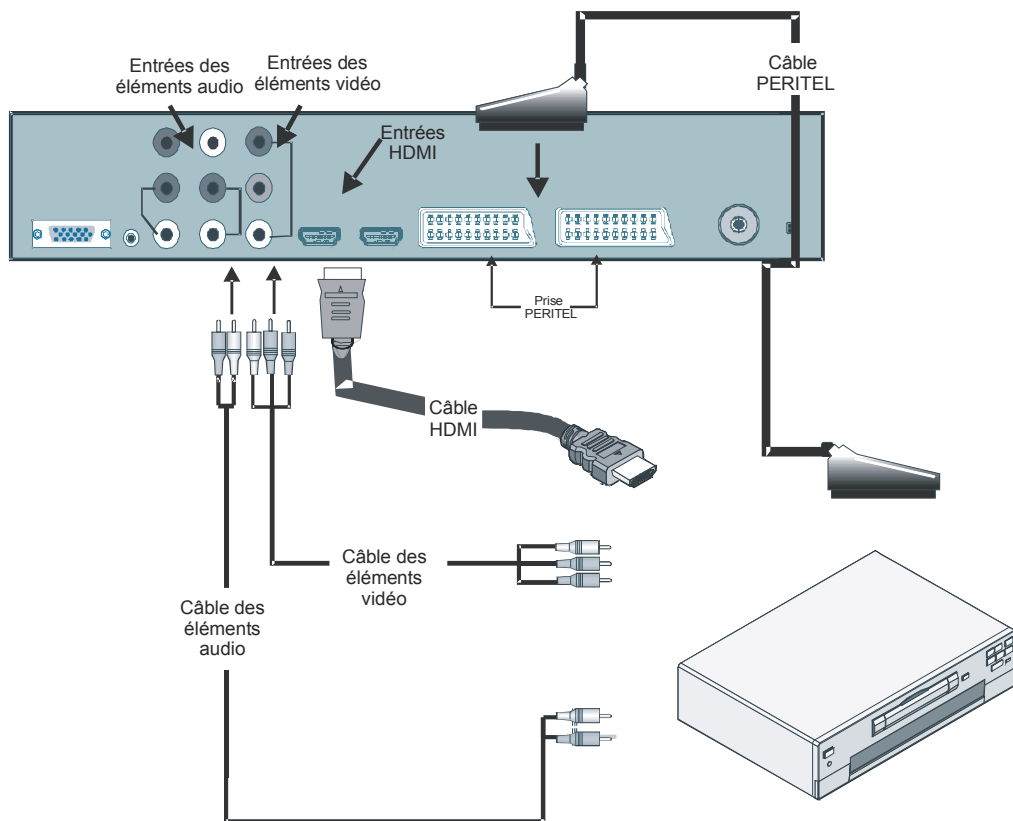

## Utilisation des connecteurs latéraux

Vous pouvez brancher toute une gamme d'équipement optionnel à votre TV LCD. Les connexions possibles sont indiquées ci-dessous. *Notez que les câbles présentés dans le schéma ne sont pas fournis.*

- Pour brancher une caméra vidéo, raccordez-la à la prise **VIDEO IN** et aux **PRISES AUDIO**. Ne la raccordez pas simultanément aux prises **VIDEO IN** car cela entraînerait des parasites dans l'image. Pour sélectionner la source adéquate, consultez la section "**Sélection de l'entrée**" dans les chapitres suivants.
- Pour brancher des haut-parleurs externes, utilisez un câble audio. N'intervertissez pas les prises **AUDIO GAUCHE** et **AUDIO DROIT**. Allumez l'ECRAN LCD et les haut-parleur externes après avoir effectué tous les branchements. Consultez le manuel de votre ensemble de haut-parleurs pour obtenir des informations supplémentaires.
- Pour écouter le son avec un casque, branchez le casque à la prise **CASQUE** de votre TV.
- Un caisson de graves peut être branché à la prise **SORTIE DU CAISSON DE GRAVES**.

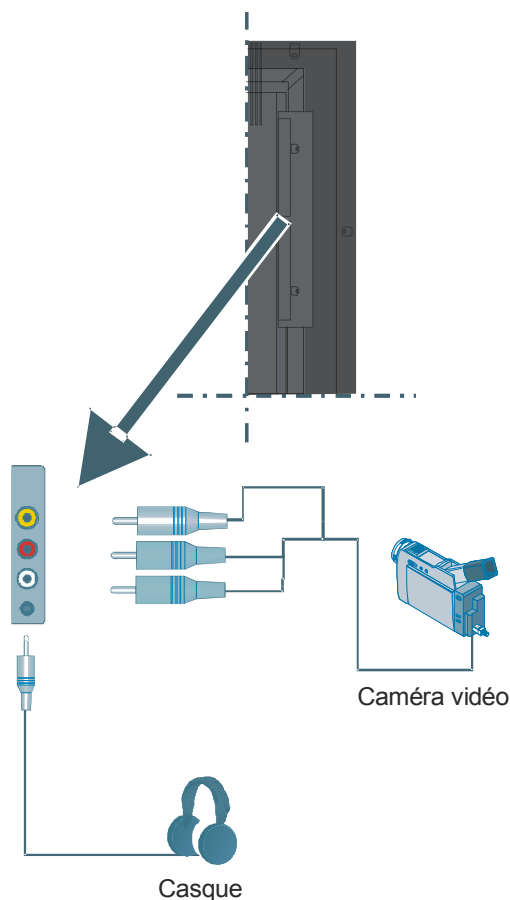

## Connexion d'un périphérique par la prise Péritel

La plupart des périphériques sont équipés d'une connexion **PERITEL**. En utilisant les prises **PERITEL**, vous pouvez connecter un graveur DVD, un VCR ou un décodeur à votre TV. *Notez que les câbles présentés dans le schéma ne sont pas fournis.*

Eteignez la TV et les périphériques avant de faire les branchements.

Veuillez consulter le livret d'instructions de votre périphérique pour obtenir des informations supplémentaires.

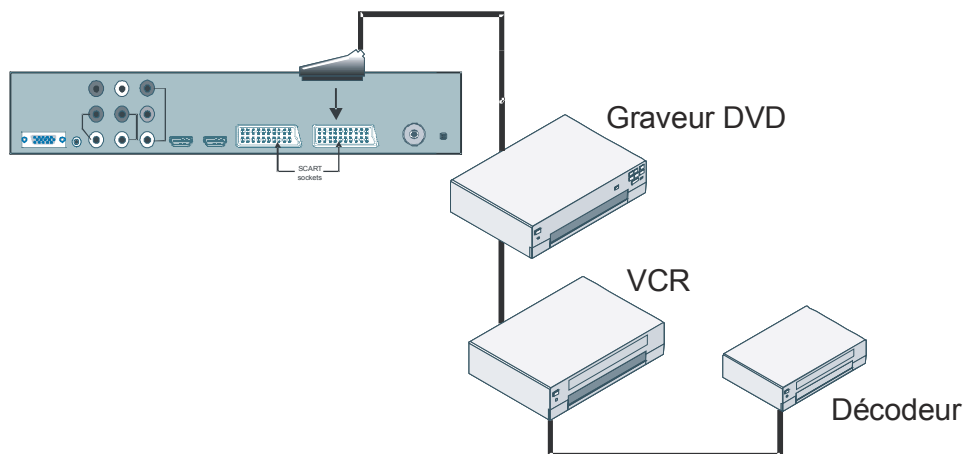

## Sélection de l'entrée

Lorsque vous avez branché les périphériques externes à votre TV, vous pouvez commuter les différentes sources.

- Appuyez sur le bouton **AV** de votre télécommande pour changer directement les sources.
- ou,
- Sélectionnez l'option "**Source**" dans le menu principal en utilisant les boutons **▲** ou **▼** puis appuyez sur le bouton **OK**. Appuyez sur les touches **▲** ou **▼** pour sélectionner une entrée puis appuyez sur le bouton **OK** pour valider.





## Insertion des piles dans la télécommande

**ATTENTION** : Les piles de la télécommande sont fournies. Un protecteur en plastique est utilisé pour déconnecter les piles afin de ne pas réduire la durée de vie des piles. Retirez le protecteur en plastique avant la première utilisation.

- Retirez le couvercle du compartiment des piles situé dans la partie arrière de la télécommande en poussant doucement et vers le bas à partir de la partie indiquée.
- Insérez deux piles **AAA/R3** ou des piles équivalentes à l'intérieur. Placez les piles dans la position correcte et remplacez le couvercle.

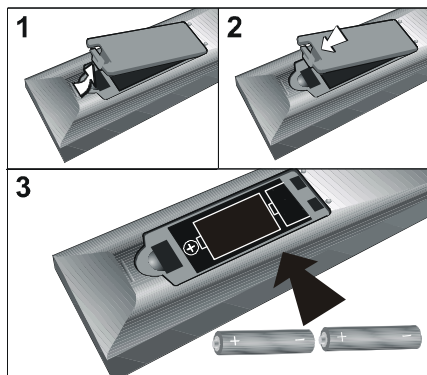

**Remarque** : Si vous n'utilisez pas l'appareil pendant un certain temps, retirez les piles de la télécommande. Sinon une fuite possible des piles pourrait endommager la télécommande.

## Portée de fonctionnement de la télécommande

- Pointez le haut de la télécommande vers le DEL du capteur de la TV LCD tout en appuyant sur un bouton.

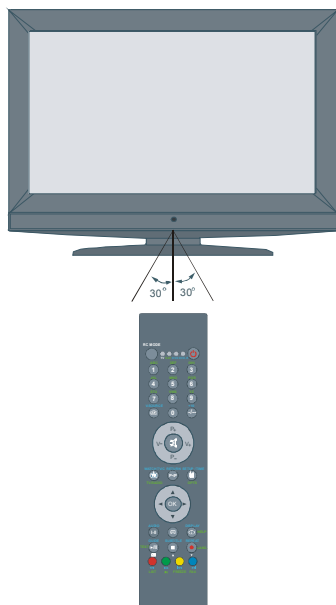

La portée de fonctionnement de la télécommande est d'environ 7m.

## Marche/Arrêt de la TV

### Pour mettre le téléviseur en marche :

Pour allumer le téléviseur :

Il existe deux étapes pour allumer votre téléviseur :

1- Branchez l'alimentation à une prise de 220-240V AC 50 Hz. Appuyez sur la touche stand-by. Le téléviseur bascule lui-même en mode veille (option).

2- Pour allumer le téléviseur à partir du mode veille, vous pouvez soit :

Appuyez sur une touche numérique de la télécommande ainsi un numéro de programme est sélectionné, ou appuyez sur les touches P/CH ou P/CH+ du téléviseur, ou bien appuyez sur les touches Ch+ or Ch- de la télécommande, ainsi le dernier mode utilisé sera sélectionné.

En procédant ainsi la TV s'allumera.

### Pour éteindre la TV

Appuyez sur la touche stand-by de la télécommande ou sur le téléviseur, ainsi le téléviseur basculera en mode de veille. Pour éteindre complètement le téléviseur, débranchez le cordon d'alimentation de la prise secteur.

## Navigation dans le Système de Menu

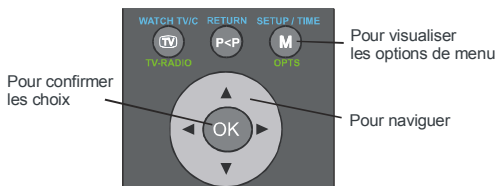

- Appuyez sur **M** pour afficher le menu principal.
- Appuyez sur les boutons ▲ ou ▼ pour sélectionner un icône. Appuyez sur le bouton ► ou sur le bouton **OK** pour afficher d'avantage d'options.
- Utilisez le bouton ▲ ou ▼ pour mettre en surbrillance.
- Appuyez sur le bouton ◀ ou ▶ pour changer les réglages. Appuyez sur le bouton **OK** pour définir le réglage par défaut.
- Pour quitter le menu ou revenir de l'écran de sous-menu, appuyez sur **M**.

**Remarque :** Ces explications sont valables pour la navigation dans tout le Système de Menu. Pour sélectionner les options décrites dans les sections suivantes, consultez "Navigation dans le Système de Menu"

## Paramètres d'origine

Quand la TV est mise en marche pour la première fois, l'écran IDTV apparaît. Etant donné qu'il s'agit de la première fois que IDTV est utilisé, aucune chaîne n'est mémorisée.

Quand la TV est mise en marche pour la première fois, le menu de sélection de la langue s'affiche à l'écran. Le message **“Bienvenue, veuillez sélectionner votre langue”** s'affiche par séquence dans toutes les langues disponibles à l'écran (OSD).

En appuyant sur les touches ▲ ou ▼ sélectionnez la langue souhaitée et appuyez sur le bouton **OK**. Dans la boîte de dialogue, **“Définir la langue”** est affiché à côté de **“OK”** pour indiquer **“Appuyez sur le bouton SELECTIONNER pour définir la langue en surbrillance.”**

Vous pouvez obtenir des informations concernant l'utilisation du menu en appuyant sur le bouton ⓘ. Appuyez sur le bouton ⓘ de nouveau pour quitter le menu d'aide.

Après cela, **“Première installation”** s'affichera à l'écran. En appuyant sur les touches ◀ ou ▶ sélectionnez le pays que vous souhaitez définir et appuyez sur le bouton **OK**.

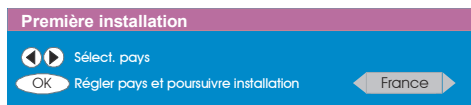

Après la **“Première installation”** le message suivant s'affichera à l'écran :

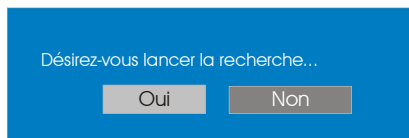

- Pour lancer la recherche automatique, sélectionnez **“Oui”**, pour annuler sélectionnez **“Non”**.

- Pour sélectionner l'option **“Oui”** ou **“Non”**, placez l'option désirée en surbrillance à l'aide des boutons ◀ ou ▶ et appuyez sur le bouton **OK**.

Le système IDTV scannera automatiquement les chaînes de transmission UHF 21 à 68, recherchant les émissions de télévision terrestre numériques et affichant les noms des chaînes trouvées. Ce processus prend environ cinq minutes. Pour annuler la recherche, vous pouvez appuyer sur le bouton **M** à n'importe quel moment au cours du processus. L'écran suivant s'affichera au cours de la recherche automatique :

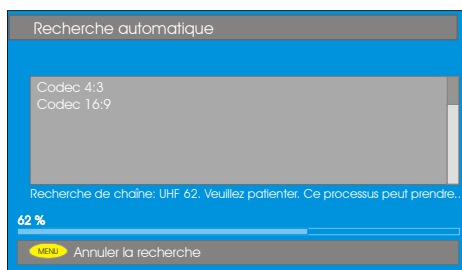

Après la **Recherche automatique**, le message suivant s'affiche à l'écran concernant la recherche de chaînes analogiques. La TV passe en mode TV analogique.

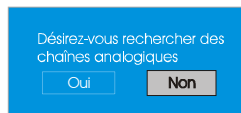

Pour rechercher les chaînes analogiques, sélectionnez **“Oui”**. Le menu suivant s'affichera pour la recherche des chaînes analogiques:

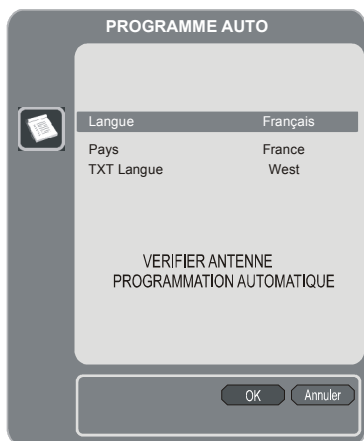

Définissez la **Langue** en appuyant sur le bouton ◀ ou ▶. Appuyez sur le bouton ▲ ou ▼ pour mettre en surbrillance le **Pays** puis utilisez le bouton ◀ ou ▶ pour valider. Ensuite, appuyez sur le bouton ▲ ou ▼ pour mettre en surbrillance **Langue du texte** puis utilisez le bouton ◀ ou ▶ pour valider. Lorsque vous avez terminé, appuyez sur le bouton **OK** pour continuer, l'écran suivant s'affichera alors :



Après avoir terminé l'**APS initial** une liste de programmes s'affichera à l'écran. Dans la liste de programmes, vous verrez les numéros et les noms attribués aux programmes.

Si les emplacements et/ou les noms de programmes ne vous conviennent pas, vous pouvez les modifier dans le Tableau des Programmes. Consultez la section "Tableau des Programmes" pour obtenir plus de détails.

## Généralités concernant l'utilisation

Si vous appuyez sur le bouton / pendant que vous regardez un programme de télévision, vous passerez des émissions de télévision terrestre numérique et des émissions analogiques.

### Bandeau informatif

- A chaque fois que vous changez de chaîne à l'aide des boutons **P +** ou **P -** ou des boutons numériques, le téléviseur affichera les images diffusées avec un bandeau informatif en bas de l'écran. Ce bandeau restera à l'écran pendant environ trois secondes.
- Vous pouvez également afficher ce bandeau en appuyant sur le bouton à n'importe quel moment. En appuyant de nouveau sur ce bouton , le bandeau disparaîtra.



Le bandeau informatif fournit des informations sur la chaîne sélectionnée et le programme diffusé :

- Le nom de la chaîne s'affiche avec le numéro dans la liste de chaînes et une indication de la force du signal de réception de cette chaîne.
- Les informations concernant le programme diffusé actuellement et le prochain programme, sont fournies au début et à la fin des programmes.
- Les informations horaires sont affichées avec le nom de la chaîne.

**Conseil :** Les informations concernant les programmes ne sont pas émises par toutes les chaînes. Si le nom et l'horaire du programme n'est pas disponible,

**“Aucune information disponible”**  
s’affiche dans le bandeau informatif.

**Remarque :** Si la chaîne sélectionnée est verrouillée, vous devez entrer la clé numérique à quatre chiffres pour visualiser la chaîne. Dans ce cas, une boîte de dialogue s’affiche vous demandant la clé de verrouillage :

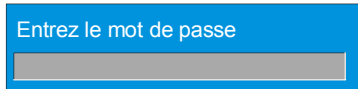

## Guide du programme électronique (EPG)

Certaines chaînes émettent des informations concernant les événements actuels et à venir. Veuillez noter que ces informations sont mises à jour automatiquement. Si aucune information sur l’évènement n’est disponible pour certaines chaînes, **“Aucune information disponible”** s’affiche dans le bandeau informatif avec uniquement le nom de la chaîne.

- Appuyez sur le bouton **GUIDE** pour afficher le menu **EPG**.
- Appuyez sur le bouton **▲** ou **▼** pour naviguer dans les chaînes ou les programmes.
- Appuyez sur le bouton **◀** ou **▶** pour naviguer dans la liste des chaînes et des programmes.
- Dans le menu EPG, vous pouvez facilement afficher les informations d’aide détaillée en appuyant sur le bouton **i**.



- Pour fermer cette fenêtre, appuyez de nouveau sur ce bouton.
- Dans le menu EPG, toutes les chaînes sont affichées. La chaîne actuelle est affichée en surbrillance lorsque vous entrez dans le menu EPG.
- Utilisez les bouton **▲** ou **▼** pour changer de chaîne. Vous pouvez également appuyer sur les bouton **ROUGE** ou **VERT** pour faire défiler vers le haut ou vers le bas les pages de chaînes. Appuyez sur le bouton **OK** pour afficher la chaîne en surbrillance.
- Si vous sélectionnez un évènement, une brève description de l’évènement, une description détaillée de l’évènement et les heures de début et de fin de l’évènement s’affichent à l’écran.
- Si vous appuyez sur le bouton **OK** lorsqu’un évènement est sélectionné, un mémo de rappel sera défini pour le programme sélectionné et une icône d’horloge apparaîtra à côté du nom de la chaîne, tel qu’illustré dans l’image du menu EPG suivante.

Les rappels de programme sont définis pour signaler qu’un programme est sur le point de commencer lorsque vous êtes en train de regarder une autre chaîne. Si vous définissez un mémo de rappel pour un programme, un message vous demandera si vous souhaitez passer sur la chaîne lorsque l’heure du rappel est arrivée.



- En appuyant sur le bouton **BLEU** le calendrier détaillé des programmes s'affiche.
- Vous pouvez facilement afficher les informations d'aide détaillée en appuyant sur le bouton **i**. Appuyez sur le bouton **i** de nouveau pour quitter le menu d'aide.
- En appuyant sur le bouton **BLUE**, le menu EPG suivant s'affiche à l'écran :

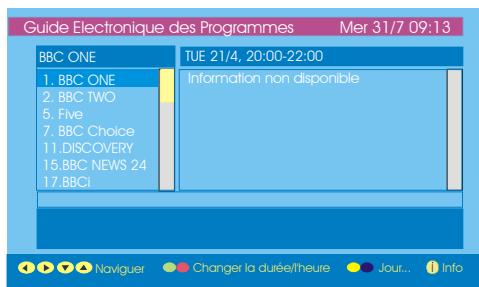

- En appuyant sur le bouton **JAUNE/BLEU** vous pouvez déplacer le calendrier d'un jour, au jour précédent ou au jour suivant.
- En appuyant sur les boutons **▼ / ▲** vous pouvez modifier l'heure du calendrier.
- Vous pouvez facilement afficher les informations d'aide détaillée en appuyant sur le bouton **i**. Appuyez sur le bouton **i** de nouveau pour quitter le menu d'aide.

### Téléchargement des actualisations

Afin de garantir que votre IDTV dispose toujours d'informations actualisées, veillez à ce qu'il soit en mode de veille après utilisation. L'IDTV se met en marche automatiquement tous les jours à 3h00 du matin et recherche les éventuelles actualisations diffusées pour les télécharger automatiquement sur votre IDTV. Cette opération dure environ 30 minutes.

### Affichage des sous-titres

Avec les émissions terrestres numériques (DVB-T), certains programmes sont diffusés avec des sous-titres. Vous pouvez afficher les sous-titres lorsque vous regardez ces programmes.

- Si vous appuyez sur le bouton **VERT**, l'OSD de sélection des sous-titres s'affichera à l'écran. Vous pouvez activer ou désactiver les sous-titres. Pour les options de Langue de sous-titres, consultez le chapitre "Paramètres linguistiques" dans la section "Menu de configuration".

### Télétexte

L'utilisation du télétexte et de ses fonctions est similaire au système de texte analogique. Consultez le chapitre "**Télétexte analogique**" pour obtenir des explications.

## Système de Menu IDTV

Le menu IDTV ne peut être affiché que lorsque vous regardez des émissions terrestres numériques. Appuyez sur le bouton **TV/DTV** pour activer l'IDTV lorsque le téléviseur est en mode analogique.

- Le menu suivant apparaît sur l'écran si vous appuyez sur le bouton **M** :

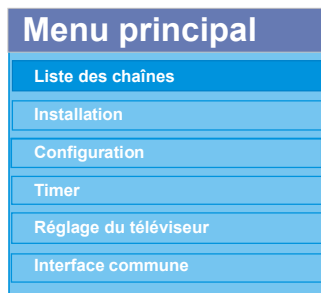

### Liste des chaînes

A l'aide des boutons **▲** ou **▼** de la télécommande dans le Menu principal, assurez-vous que Liste des chaînes est sélectionné et appuyez sur le bouton **OK** pour afficher la **Liste des chaînes**.

Les opérations suivantes peuvent être réalisées à partir de ce menu :

- Navigation dans l'ensemble de la liste des chaînes

- Déplacer des chaînes \*
- Suppression des chaînes
- Modification du nom des chaînes
- Verrouillage des chaînes
- Définition des Favoris

\* Selon la sélection du pays lors de la première installation, l'option "DÉPLACER" de la liste des chaînes ne sera pas visible.

- La Liste des chaînes permet la gestion des chaînes.

### Navigation dans l'ensemble de la liste des chaînes

- Appuyez sur les touches ▲ ou ▼ pour sélectionner la chaîne précédente ou suivante.
- Vous pouvez appuyer sur les boutons ▲ ou ▼ pour vous déplacer d'une page vers le haut ou vers le bas.
- Pour regarder un programme spécifique, sélectionnez-le à l'aide des boutons ▲ ou ▼ puis appuyez sur le bouton OK après avoir sélectionné le bouton "Sélectionner" dans la Liste des chaînes avec les boutons ◀ ou ▶.



### Déplacer des chaînes dans la liste des chaînes

- Appuyez sur les touches ▲ ou ▼ pour sélectionner la chaîne à déplacer.

- Appuyez sur les touches ◀ ou ▶ pour sélectionner la rubrique "Déplacer" dans le menu Liste des chaînes.

"Déplacer" est écrit à côté de la rubrique "SELECT" pour indiquer qu'il faut appuyer sur "SELECT" pour déplacer la chaîne en surbrillance vers l'emplacement désiré dans la liste des chaînes.



- Appuyez sur la touche "SELECT", la chaîne sélectionnée apparaît en surbrillance.
- Utilisez les touches ▲ ou ▼ pour sélectionner la nouvelle position de la chaîne et appuyez sur "SELECT" pour déplacer la chaîne à l'emplacement sélectionné, et retournez au menu.

### Suppression de chaînes dans la liste des chaînes

- Appuyez sur les boutons ▲ ou ▼ pour sélectionner la chaîne à supprimer.
- Appuyez sur les boutons ◀ ou ▶ pour sélectionner le bouton "supprimer" dans l'OSD Liste des chaînes.

Dans le menu Liste des chaînes, "Supprimer" s'affiche à côté de OK pour indiquer que vous pouvez appuyer sur OK pour supprimer la chaîne sélectionnée de la liste des chaînes.

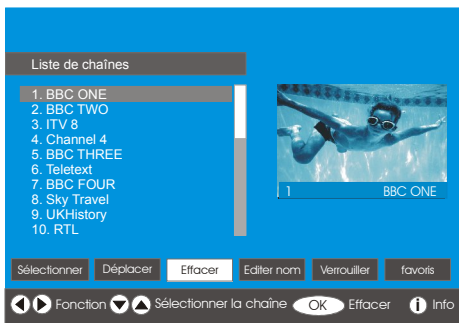

Appuyez sur le bouton **OK** pour supprimer la chaîne en surbrillance de la liste des chaînes. Le message suivant apparaît alors sur l'écran :

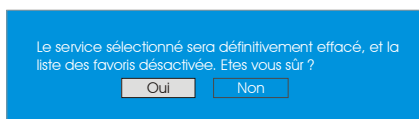

- Appuyez sur les boutons ◀ ou ▶ pour sélectionner l'option souhaitée.
- Si vous appuyez sur le bouton **OK** et que "Oui" est sélectionné, la chaîne en surbrillance sera supprimée.
- Si vous sélectionnez "Non", la suppression sera annulée.

### Modification du nom des chaînes

Pour renommer une chaîne spécifique, sélectionnez la chaîne en appuyant sur les boutons ▲ ou ▼. Puis sélectionnez le bouton "Modifier le nom" en appuyant sur les boutons ◀ ou ▶. Appuyez sur le bouton **OK** pour activer la fonction de modification du nom. L'écran du menu des Listes des chaînes est illustré ci-dessous :



En appuyant alors sur les boutons ◀ ou ▶ vous pouvez modifier les caractères vers le haut/bas. Les boutons ▲ ou ▼ vous permettent de changer le caractère actuel, par ex. 'b' devient 'a' en appuyant sur ▼ et 'c' en appuyant sur ▲. Si vous appuyez sur les boutons numériques '0...9' vous remplacez, par séquence, le caractère en surbrillance par une des lettres indiquées au-dessus de la touche à chaque appui sur la touche.

Appuyez sur le bouton **M** pour annuler la modification ou sur le bouton **OK** pour enregistrer le nouveau nom.

### Verrouillage des chaînes

Le Verrouillage de chaîne fournit un accès protégé par mot de passe aux chaînes sélectionnées par les parents.

Pour verrouiller une chaîne, vous devez connaître le mot de passe de **Verrouillage Parental** (la valeur par défaut définie en usine est 0000 et peut être modifiée dans le **Menu de configuration**).

En appuyant sur les boutons ▲ ou ▼, sélectionnez la chaîne à verrouiller et sélectionnez l'option "**Verrouillage**" en appuyant sur les boutons ◀ ou ▶. Puis appuyez sur le bouton **OK** pour afficher la fenêtre du mot de passe :

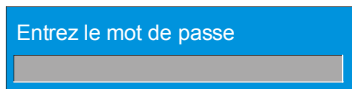
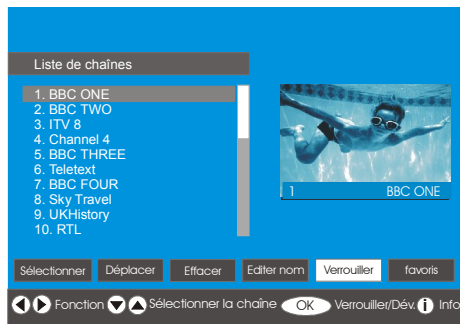



## Définition des Favoris

Vous pouvez définir plusieurs chaînes comme Favoris de manière à ne naviguer que dans vos chaînes préférées. Pour ce faire, sélectionnez “**Favoris**” en bas du menu Liste de chaînes.

Pour ce faire, sélectionnez “**Favoris**” en bas du menu Liste de chaînes. Puis appuyez sur le bouton **OK** et le menu **Modifier les listes de favoris** s’affichera à l’écran.

Vous pouvez classer vos chaînes préférées en utilisant Liste 1, Liste 2, Liste 3, Liste 4 ou Liste 5.

L’utilisation de 5 listes vous permet de classer les chaînes en différentes catégories (sport, musique, etc.). En activant le numéro de la liste de Favoris que vous souhaitez dans le sous-menu du **Mode Favoris** dans le menu configuration, vous n’activez que les chaînes de la liste sélectionnée.

L’écran des Listes des chaînes est illustré ci-dessous :

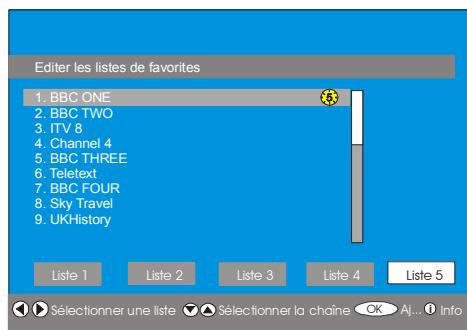

## Comment ajouter une chaîne à la liste des Favoris

- En appuyant sur les boutons **▲ / ▼**, sélectionnez la chaîne que vous souhaitez ajouter à la liste de favoris.
- Sélectionnez le numéro de la liste en appuyant sur les boutons **◀ / ▶**.

- Si vous appuyez sur le bouton **OK**, la chaîne en surbrillance sera ajoutée à la liste sélectionnée.
- Chaque chaîne présente une icône indiquant la liste de favoris à laquelle il appartient. (Par ex. dans l’illustration ci-dessus,  l’icône indique que la chaîne BBC ONE appartient à la **Liste 1**).

## Suppression d’une chaîne d’une liste de favoris

- Sélectionnez la chaîne que vous souhaitez supprimer de la liste de favoris.
- Sélectionnez le numéro de la liste à laquelle appartient la chaîne à supprimer et appuyez sur le bouton **OK**. L’icône indiquant la liste contenant la chaîne disparaît du menu .

***Remarque :** Un canal peut être ajouté à plusieurs listes de favoris.*

Pour activer les **Favoris**, allez dans le Menu Configuration et, dans le **Mode Favoris**, sélectionnez le numéro de la liste que vous souhaitez activer en appuyant sur les boutons **◀** ou **▶**. Pour annuler les Favoris, placez le **Mode Favoris** sur Désactiver.

## Utilisation du bouton BLEU pour naviguer dans vos chaînes favorites

Vous pouvez naviguer dans vos listes de chaînes favorites en appuyant sur le bouton **BLEU**. A chaque pression sur le bouton **BLEU**, vous naviguez parmi les chaînes favorites se trouvant en haut de chaque liste.

Lorsqu’une liste de chaînes est sélectionnée, vous pouvez naviguer dans les chaînes favorites de cette liste en appuyant sur les boutons **“P +”** ou **“P -”**.

## Ecran d’aide

Dans n’importe quel menu, appuyez sur le bouton  pour afficher les informations d’aide concernant les fonctions de menu. Pour

le menu **Liste de chaînes** le message suivant s'affiche à l'écran :

Appuyer sur le bouton OK de votre télécommande pour sélectionner la chaîne soulignée  
MENU pour quitter cet écran

**Conseil** : Appuyez sur le bouton  pour vous aider à afficher les informations en IDTV.

## Installation

Le menu Installation menu est principalement destiné à vous aider à créer un **Tableau de chaînes** de la manière la plus efficace. Sélectionnez "Installation" dans le menu principal en utilisant les boutons ▲ ou ▼ tel qu'illustré ci-dessous.

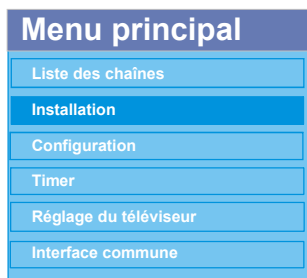

Ce menu comprend les éléments suivants :

- Recherche automatique
- Recherche manuelle
- Première installation

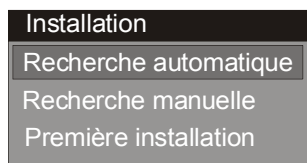

## Recherche automatique

La recherche automatique est lancée en appuyant sur le **OK** lorsque **Recherche automatique** est sélectionné à l'écran.

Le message suivant apparaît sur l'écran :

Vérifier la connexion de l'antenne. Désirez-vous lancer la recherche automatique ? La liste...

Oui

Non

Sélectionnez "**Oui**" ou "**Non**" à l'aide des boutons ◀ ou ▶ puis appuyez sur le bouton **OK** pour valider.

Si "**Oui**" est sélectionné, la Recherche automatique est lancée.

Si vous sélectionnez "**Non**", la Recherche automatique sera annulée.

Après la Recherche des chaînes numériques, un message s'affiche à l'écran vous demandant si vous souhaitez lancer la recherche de chaînes analogiques :

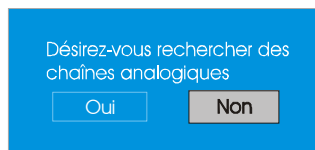

Sélectionnez "**Oui**" et appuyez sur le bouton **OK** pour rechercher les chaînes analogiques.

Le menu suivant apparaît sur l'écran pour cette recherche :



Appuyez sur les boutons ◀ ou ▶ pour régler l'option **Langue**. Appuyez sur le bouton ▲ ou ▼ pour mettre en surbrillance le **Pays** puis utilisez le bouton ◀ ou ▶ pour valider. Ensuite, appuyez sur le bouton ▲ ou ▼ pour mettre en surbrillance **Langue du texte** puis utilisez le bouton ◀ ou ▶ pour valider. Lorsque vous avez

terminé, appuyez sur le bouton **OK** pour continuer :

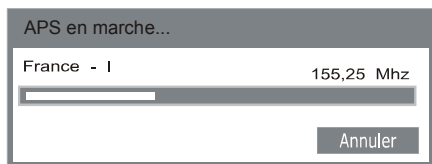

Après avoir terminé l'APS, le tableau des programmes s'affichera à l'écran. Dans le tableau des programmes, vous verrez les numéros et les noms attribués aux programmes.

Si les emplacements et/ou les noms de programmes ne vous conviennent pas, vous pouvez les modifier dans le **Tableau des Programmes**. Consultez la section "Menu d'installation".

Toutes les chaînes trouvées sont mémorisées et classées en fonction du numéro de chaîne. Certains services peuvent ne pas apparaître avec le numéro de chaîne correct. Cela est dû au fait que certains émetteurs ne disposent pas d'informations concernant le numéro de chaîne.

## Recherche manuelle

Dans la **Recherche manuelle**, le numéro du multiplex est saisi manuellement et les chaînes ne sont recherchées que dans ce multiplex. Pour chaque numéro de chaîne valide, le niveau de signal, la qualité du signal et le nom de réseau sont affichés en bas de l'écran,

Dans la Recherche manuelle ou l'automatique, aucune chaîne existant dans la base de données ne sera re-mémorisée pour éviter les répétitions de cette chaîne.

## Première installation

L'utilisateur peut utiliser cette fonction pour charger les réglages par défaut chargés à l'origine en usine.

Pour revenir aux réglages d'usine, sélectionnez "**Première installation**" dans le menu et appuyez sur le bouton **OK**. Vous serez alors amené à décider si vous souhaitez effacer les réglages ou non. Si vous appuyez sur le bouton **OK** alors que "**Oui**" est sélectionné à l'écran, cela supprimera le tableau des chaînes déjà existant.

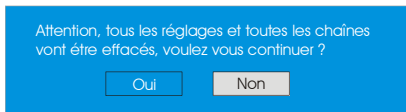

Lorsque les réglages d'usine sont chargés, le menu "**Première installation**" s'affichera à l'écran.

Le menu de sélection de la langue s'affichera tout d'abord. En appuyant sur les touches ▲ ou ▼ sélectionnez l'option de langue souhaitée et appuyez sur le bouton **OK** pour l'activer.

Après la sélection de la langue, un message concernant la recherche automatique s'affichera à l'écran :

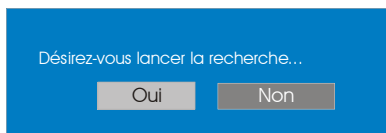

Sélectionnez "Oui" à l'aide des boutons " " ou " " puis appuyez sur le bouton **OK** pour démarrer l'installation. Après la Recherche des chaînes numériques, un message s'affiche à l'écran vous demandant si vous souhaitez lancer la recherche de chaînes analogiques :

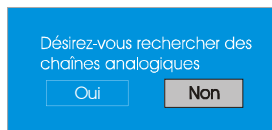

Sélectionnez "**Oui**" en appuyant sur les boutons ◀ ou ▶ et appuyez sur le bouton **OK** pour rechercher les chaînes analogiques. Le

menu suivant apparaît sur l'écran pour cette recherche :



Appuyez sur les boutons ◀ ou ▶ pour régler l'option **Langue**. Appuyez sur le bouton ▲ ou ▼ pour mettre en surbrillance le **Pays** puis utilisez le bouton ◀ ou ▶ pour valider. Ensuite, appuyez sur le bouton ▲ ou ▼ pour mettre en surbrillance **Langue du texte** puis utilisez le bouton ◀ ou ▶ pour valider. Lorsque vous avez terminé, appuyez sur le bouton **OK** pour continuer.

## Configuration

Appuyez sur le bouton **M** pour afficher le Menu Principal et sur le bouton ▼ deux fois pour sélectionner Configuration, puis appuyez sur le bouton "**OK**" pour afficher le menu Configuration. Appuyez sur le bouton **M** pour quitter le menu.

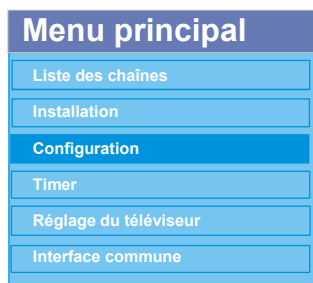

Les différentes fonctions de configuration

sont affichées dans une liste avec une fenêtre affichant la chaîne actuellement sélectionnée. Vous pouvez sélectionner une fonction en plaçant la ligne de menu correspondante en surbrillance ou en utilisant les boutons ▲ ou ▼. Le menu de configuration est illustré ci-dessous :

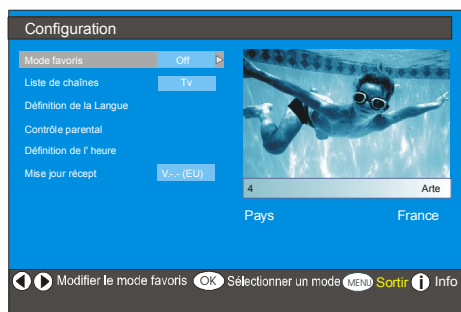

## Mode Favoris

Cette fonction active ou désactive le mode de liste de chaînes favorites.

Appuyez sur les boutons ◀ ou ▶ pour régler le mode Favoris sur **Liste 1**, **Liste 2**, **Liste 3**, ..., **Liste 5** ou sur **désactivé**.

En sélectionnant "**Off**" vous désactivez le mode Liste de chaînes favorites.

Si le "**Mode Favoris**" est activé en sélectionnant un numéro de liste de chaînes, si vous appuyez sur les boutons **P+** et **P-** en mode de fonctionnement normal, vous naviguerez uniquement parmi les chaînes précédemment définies comme favoris dans la liste de chaînes sélectionnée.

## Liste des chaînes

Dans le menu Configuration, sélectionnez **Liste de chaînes** en appuyant sur les boutons ▲ ou ▼.

Appuyez sur les boutons ◀ ou ▶ pour régler la **Liste des chaînes** sur "**TV uniquement**" ou sur "**Radio uniquement**".

Cette fonction permet de naviguer uniquement parmi le type de liste de chaînes sélectionné. Si "Radio uniquement" est activé, vous ne pourrez naviguer que dans les chaînes de radio de la liste de chaînes en appuyant sur les boutons "P +" ou "P -".

## Paramètres linguistiques

Dans le menu Configuration, sélectionnez les Paramètres Linguistiques en appuyant sur les boutons ▲ ou ▼. Appuyez sur le bouton OK et le sous-menu des Paramètres linguistiques s'affichera à l'écran :

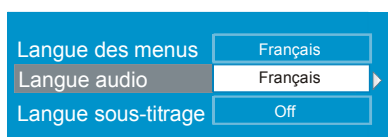

Appuyez sur les boutons ▲ ou ▼ pour sélectionner l'élément à régler.

## Langue du système

**Langue du système** définit la langue des menus affichés à l'écran.

Utilisez les boutons ◀ ou ▶ pour définir le paramètre Langue du Système.

## Langue Audio

Les chaînes de télévision terrestre numérique peuvent diffuser simultanément plusieurs bandes sonores en plusieurs langues. Cette fonction vous permet de sélectionner la piste sonore que vous souhaitez entendre lorsque vous passez sur une chaîne présentant des pistes sonores multiples.

Utilisez les boutons ◀ ou ▶ pour consulter toutes les options de langue disponibles.

Chaque fois que le bouton JAUNE est appuyé, la sélection Langue OSD s'affiche à l'écran.

## Langue des sous-titres

Les chaînes de télévision terrestre numérique peuvent diffuser des programmes avec des sous-titres s'affichant à l'écran pour les

personnes malentendantes. Cette fonction vous permet de sélectionner la langue du sous-titre et active l'affichage automatique des sous-titres dès que ceux-ci sont disponibles.

Utilisez les boutons ◀ ou ▶ pour consulter toutes les options de langue disponibles ou pour les désactiver ("Off").

## Paramètres de contrôle parental

Certaines chaînes diffusent des programmes qui ne sont pas recommandés pour les membres les plus jeunes de la famille. Toute chaîne peut être "verrouillée" de façon à ce qu'elle ne puisse pas être visionnée à moins qu'un code PIN à quatre chiffres ne soit saisi. De cette manière, les chaînes non adaptées aux téléspectateurs les plus jeunes peuvent être interdites.

Cette fonction active ou désactive le système de protection du menu et permet de modifier le code PIN.

Utilisez le bouton ▲ ou ▼ pour mettre en surbrillance les Paramètres de contrôle parental. Appuyez sur le bouton OK pour entrer dans le menu des Paramètres de contrôle parental. Une boîte de dialogue s'affiche vous demandant la clé de verrouillage :

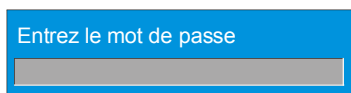

Il n'y a qu'une seule clé, définie sur "0000" d'origine. Entrez la clé de verrouillage. Si une clé erronée est entrée, le message suivant s'affiche sur l'écran qui revient au menu précédent.



Si le code est correct, les éléments suivants du menu des Paramètres de contrôle parental s'affichent :

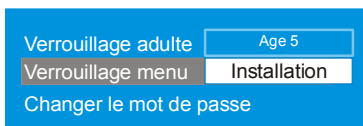

Appuyez sur les boutons ▲ ou ▼ pour sélectionner l'élément à régler.

### Code parental

Utilisez les boutons ◀ ou ▶ pour activer le code parental.

### Verrouillage du menu

Là, vous pouvez définir/réinitialiser la fonction de verrouillage du Menu principal ou du Menu d'installation pour en limiter l'accès. Si le verrouillage du Menu principal est désactivé, l'accès sera libre au système de menu.

**Désactivé (Off)** : Tous les menus sont déverrouillés.

**Menu principal** : Le menu principal n'est accessible que si vous disposez de la clé de verrouillage correcte. De cette manière, l'utilisateur ne pourra pas ajouter, supprimer, modifier le nom, ou déplacer des chaînes ou régler les programmations.

**Installation** : Le menu d'installation est verrouillé pour que l'utilisateur ne puisse pas ajouter de chaînes.

Les modifications prendront effet à la sortie du Menu Configuration.

### Définition d'une clé de verrouillage

Dans ce menu, vous pouvez également modifier la clé de verrouillage et activer/modifier le mode de verrouillage de contrôle parental.

### Réglages de l'horloge

Dans le menu Configuration, sélectionnez les Réglages de l'horloge en appuyant sur les boutons ▲ ou ▼. Appuyez sur le bouton OK et le sous-menu des Réglages de l'horloge s'affichera à l'écran :

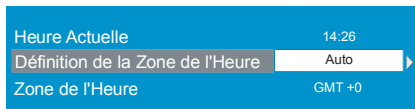

Utilisez le bouton ▲ ou ▼ pour mettre en surbrillance le Paramètre de fuseau horaire. Le Paramètre de fuseau horaire est défini à l'aide des boutons ◀ ou ▶. Ce paramètre peut être réglé sur **AUTO** ou **MANUEL**. Lorsqu'AUTO est sélectionné, les options Heure Actuelle et Fuseau Horaire ne seront pas disponibles.

Si l'option MANUEL est sélectionnée pour le Paramètre de Fuseau Horaire, la Zone Horaire peut être modifiée :

- En appuyant sur les boutons ▲ ou ▼, vous sélectionnez le fuseau horaire. Utilisez les boutons ◀ ou ▶ pour modifier le fuseau horaire entre GMT-12 et GMT+12. L'heure actuelle située en haut de la liste de menus, changera alors en fonction du fuseau horaire sélectionné.

### Mise à niveau du récepteur

L'IDTV peut être mis à niveau par le menu de configuration, accessible depuis le menu principal. Sélectionnez Mise à niveau du récepteur en appuyant sur les boutons ▲ ou ▼.



Dans le Menu Configuration, sélectionnez **“Mise à niveau du récepteur”** à l'aide des boutons ▲ ou ▼ puis appuyez sur le bouton OK pour démarrer le processus de mise à niveau. Le menu suivant apparaît sur l'écran.

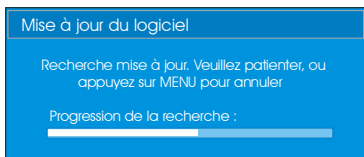

Après la progression de la recherche, le message **“Recherche terminée de mise à niveau. Aucun nouveau logiciel n’a été trouvé”** s’affiche si aucun nouveau programme n’a été trouvé.

## Temporisateurs

Affichez le menu principal en appuyant sur le bouton **M**. Sélectionnez la ligne **Programmations** en appuyant sur les boutons **▲** ou **▼** et appuyez sur le bouton **OK** pour afficher le menu de Programmations.

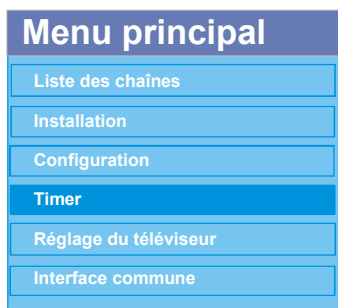

Jusqu’à cinq éléments différents peuvent être définis et chacun s’affichera dans l’écran Programmations, présentant le numéro de l’évènement, la chaîne sélectionnée, l’heure de début, l’heure de fin, la date et le mode ; si l’évènement est actif (sera joué) ou non.

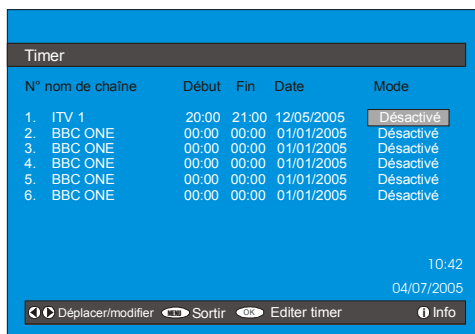

- Pour définir un évènement, sélectionnez le bouton de mode à l’aide des boutons **▲** ou **▼** et appuyez sur le bouton **OK** pour afficher la fenêtre d’entrée de programmation.

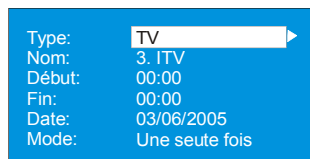

- Là, vous pouvez définir les six réglages suivants, comprenant le type de chaîne, le nom de la chaîne, l’heure de début, l’heure de fin, la date et le mode de fréquence. Vous pouvez vous déplacer librement d’un réglage à l’autre en utilisant les boutons **▲** ou **▼**.
- Le type de chaîne est défini à l’aide des boutons **◀** ou **▶**. Cela active l’affichage des chaînes du type sélectionné uniquement.
- Le nom de la chaîne est défini à l’aide des boutons **◀** or **▶** pour afficher la chaîne qui diffuse le programme.
- Les heures de début et de fin et la date peuvent être réglées par les boutons numériques de la télécommande, en format 24 h.
- Le mode de fréquence détermine la fréquence avec laquelle le récepteur devra afficher l’évènement. La fréquence se règle à l’aide des boutons **◀** ou **▶** soit sur **Une fois**, **Quotidiennement**, ou **Chaque semaine**.

*Astuce*  
Si un chiffre invalide est saisi pour l’heure de début et de fin, le message « L’heure choisie est invalide » apparaît dans le menu.

## Configuration TV

Vous pouvez utiliser cet élément pour afficher les fonctions du téléviseur.

Le menu Configuration TV numérique est

accessible à partir du menu principal. Appuyez sur le bouton **M** pour afficher le menu principal et sélectionnez “**Configuration TV**” en appuyant sur les boutons ▲ ou ▼. Appuyez sur le bouton **OK** pour afficher l’écran de menu Configuration TV.

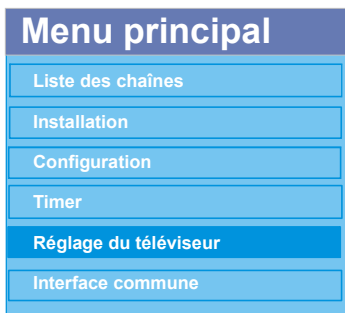

Des informations détaillées sont disponibles pour tous les éléments du menu dans la section **Système de Menu TV** Analogique.

### Interface commune

Appuyez sur le bouton **M** pour afficher le Menu Principal et utilisez les boutons ▲ ou ▼ pour sélectionner la ligne d’“**Interface commune**” et appuyez sur le bouton **OK**.

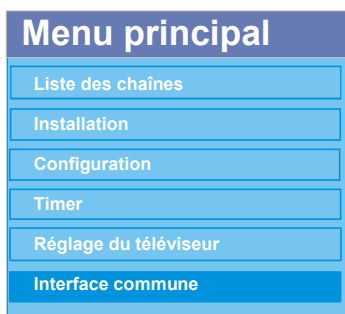

Il est nécessaire de souscrire à une société de chaîne payante pour visualiser les chaînes payantes diffusées par Télévision Numérique Terrestre.

Obtenez le module d’accès conditionnel (CAM) et la carte de visualisation en souscrivant à une société de télévision payante, puis

introduisez-les dans la Télévision en appliquant la procédure suivante.

- Eteignez le téléviseur et débranchez-le du secteur.
- Insérez le CAM puis la carte de visualisation dans la fente située sur le couvercle du terminal à gauche du téléviseur (vu de face).
- Le CAM doit être correctement inséré. Il est impossible de l’insérer complètement s’il est inséré à l’envers. Le CAM ou le terminal du téléviseur peuvent être endommagés si vous tentez d’insérer le CAM en forçant.
- Connectez le téléviseur au secteur, allumez-le et attendez un moment que la carte s’active.
- Certains modules CAM peuvent nécessiter l’installation suivante. Pour régler le CAM, entrez dans le menu IDTV puis dans l’Interface Commune en appuyant sur le bouton **OK**. (le menu d’installation du CAM ne s’affiche pas si ce n’est pas nécessaire).
- Pour afficher les informations de contrat :
- Entrez dans IDTV ; appuyez sur le bouton **M**, puis sélectionnez **Interface commune** et appuyez sur le bouton **OK**.
- Lorsqu’aucun module n’est inséré, le message “**Aucun module Interface commune n’est détecté**” s’affichera à l’écran.
- Consultez le manuel d’instructions du module pour obtenir des détails concernant les réglages.

**NOTE** : *N’insérez ou ne retirez le module CI que lorsque le téléviseur est en mode **VEILLE** ou est **ETEINT**.*



## Système de Menu

### Menu Image

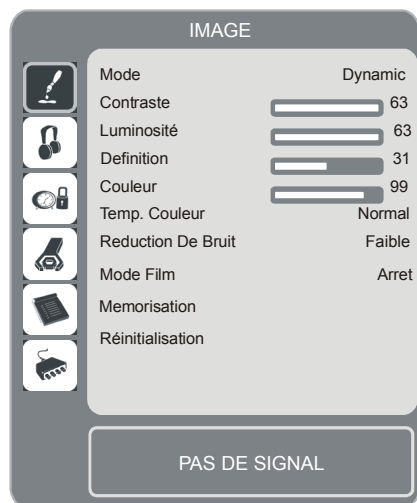

### Mode

En fonction des conditions de visualisation, vous pouvez régler l'option **mode** correspondante.

En appuyant sur le bouton ▲ ou ▼, sélectionnez **Mode**. Appuyez sur le bouton ◀ ou ▶ pour sélectionner une de ces options.

**Cinéma, Dynamique et Naturel.**

### Contraste/Luminosité/Définition/ Couleur/Teinte

En appuyant sur le bouton ▲ ou ▼, sélectionnez l'option désirée. Appuyez sur le bouton ◀ / ▶ pour régler le niveau.

**Remarque : Teinte (Hue) n'est affiché que lorsque la TV reçoit un signal NTSC.**

### Température de Couleur

Appuyez sur les boutons ▲ or ▼ pour sélectionner la **Température de Couleur**. Appuyez sur le bouton " / " pour sélectionner une de ces options : **Froide, Normale et Chaud.**

### Remarque :

- Le paramètre **Froid** donne une couleur avec une légère nuance bleutée.
- L'option **Chaud** accentue légèrement le rouge.
- Pour les couleurs normales, sélectionnez l'option **Normal**.

### Réduction du bruit

Si le signal d'émission est faible et que l'image est parasitée, utilisez la fonction **Réduction du bruit** pour réduire la quantité de parasites.

En appuyant sur le bouton ▲ ou ▼, sélectionnez **Réduction du bruit**. Appuyez sur le bouton ◀ / ▶ pour sélectionner une de ces options : **Faible, Medium, Elevé** ou **Désactivé**.

### Mode Film

Les films sont enregistrés à des numéros d'images par seconde différents par rapport aux programmes de télévision

En appuyant sur le bouton ▲ ou ▼, sélectionnez **Mode Film**. Appuyez sur le bouton ◀ / ▶ pour **activer** ou **désactiver** cette fonction. Utilisez cette fonction lorsque vous regardez des films pour voir clairement les scènes rapides.

### Mémorisation

En appuyant sur le bouton ▲ ou ▼, sélectionnez **Mémorisation**. Appuyez sur le bouton ▶ ou **OK** pour mémoriser les réglages. "**Enregistré**" apparaîtra sur l'écran.

### Réinitialisation

En appuyant sur le bouton ▲ ou ▼, sélectionnez **Réinitialiser**. Appuyez sur le bouton ◀ / ▶ ou "**OK**" pour réinitialiser les paramètres initiaux des modes d'image.

## Menu Son



### Volume

En appuyant sur le bouton ▲ ou ▼, sélectionnez **Volume**. Appuyez sur le bouton ◀ / ▶ pour changer le niveau de Volume.

### Egaliseur

En appuyant sur le bouton ▲ ou ▼, sélectionnez **Egaliseur**. Appuyez sur le bouton ◀ / ▶ ou **OK** pour entrer dans le menu Egaliseur.

Dans le menu égaliseur, le mode son peut être modifié sur **Utilisateur**, **Musique**, **Film**, **Discours**, **Plat** et **Concert** en appuyant sur le bouton ◀ / ▶. Sélectionnez la fréquence désirée avec le bouton ▲ or ▼ et augmentez ou réduisez le gain de fréquence en appuyant sur le bouton ◀ / ▶.

Appuyez sur le bouton **M** pour revenir au menu antérieur.

**Remarque** : Les réglages du menu *Egaliseur* peuvent être modifiés seulement quand le *Mode Égaliseur* est *Utilisateur*.

## Balance

Ce réglage est utilisé pour réaliser la balance de son gauche / droite.

En appuyant sur le bouton ▲ ou ▼, sélectionnez **Balance**. Appuyez sur le bouton ◀ / ▶ pour changer le niveau de Balance. Le niveau de balance peut être réglé entre **-32** et **+32**.

## Casque

En appuyant sur le bouton ▲ ou ▼, sélectionnez **Casque**. Appuyez sur le bouton ▶ pour entrer dans le menu casque.

Les options du sous-menu Casque sont décrites ci-dessous :

### Volume

En appuyant sur le bouton ▲ ou ▼, sélectionnez **Volume**. Appuyez sur le bouton ▶ pour augmenter le niveau de volume du casque. Appuyez sur le bouton ◀ pour réduire le niveau de volume du casque. Le niveau de volume du casque peut être réglé entre 0 et 63.

### Balance

En appuyant sur le bouton ▲ ou ▼, sélectionnez **Balance**. Appuyez sur le bouton ▶ pour augmenter la balance vers la droite. Appuyez sur le bouton ◀ pour réduire la balance vers la gauche. Le niveau de balance peut être réglé entre -32 et +32.

Appuyez sur le bouton **M** pour revenir au menu antérieur.

### Mode Son

En appuyant sur le bouton ▲ ou ▼, sélectionnez **Mode**. Appuyez sur le bouton ◀ / ▶ pour sélectionner le mode **Mono**, **Stéréo**, **Dual I** ou **Dual II**, si la chaîne sélectionnée accepte ce mode.

## AVL

La fonction Limiteur Automatique de Volume (AVL) règle le son pour obtenir un niveau de sortie sonore fixe entre les programmes (par ex., le volume sonore des publicités tend à être plus fort que celui des programmes).

En appuyant sur le bouton ▲ ou ▼, sélectionnez **AVL**. Appuyez sur le bouton ◀/▶ pour activer ou désactiver l'AVL.

## Effet

Si vous regardez une émission en mono, réglez **Effet** sur pour obtenir un meilleur effet sonore, plus semblable à une émission en stéréo. Si le système sonore actuel est réglé sur stéréo, en activant cet effet, vous obtiendrez un effet plus spatial.

En appuyant sur le bouton ▲ ou ▼, sélectionnez **Effet**. Appuyez sur le bouton ◀/▶ pour activer ou désactiver les **Effets**.

## Grave Dynamique

Le Grave Dynamique est utilisé pour augmenter l'effet des graves de la TV.

En appuyant sur le bouton ▲ or ▼, sélectionnez **Grave Dynamique**. En appuyant sur le bouton ◀/▶ ou vous pourrez régler le Grave Dynamique sur **Faible**, **Haut** ou **Arrêt**. Il n'est pas recommandé la sélection de **Haut** si vous écoutez des niveaux de son hauts.

## SRS TruSurr XT

Sélectionnez **SRS TruSurr XT** en appuyant sur ▲ / ▼. Activez (On) ou désactivez (Off) la fonction **SRS TruSurr XT** en appuyant sur la touche ◀/▶.

**NB :** Lorsque la fonction **SRS TruSurr XT** est activée, les options **Égaliseur (Equalizer)**, **Effet (Effect)** et **Virtual Dolby** ne sont pas disponibles dans le **Menu Son (Sound Menu)**.

## Caisson de Grave

Vous pouvez brancher un caisson de grave externe, actif à la télé pour donner l'impression d'un effet de graves plus profond.

En appuyant sur le bouton ▲ ou ▼, sélectionnez **Caisson de Grave**. Le caisson de grave peut être réglé sur **Marche** ou **Arrêt**.

Grave dynamique n'est pas accessible si le **caisson de grave est activé**.

Réglez le **Caisson de grave** sur **Marche** quand vous branchez un caisson de grave externe à la télévision.

## Mémorisation

En appuyant sur le bouton ▲ ou ▼, sélectionnez **Mémorisation**.

Appuyez sur le bouton ▶ ou **OK** pour mémoriser les réglages. "Enregistré" apparaîtra sur l'écran.

## Menu Fonctions

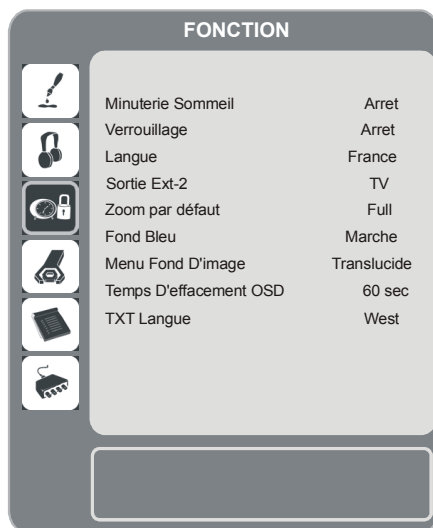

## Minuterie Sommeil

Appuyez sur le bouton ▲ ou ▼ pour sélectionner la **Minuterie Sommeil**. Appuyez sur le bouton ◀/▶ pour régler la **Minuterie Sommeil**.

La minuterie sommeil peut être programmée entre **désactivé** et **120** minutes avec des étapes de 10 minutes.

Si la **Minuterie Sommeil** est activée, la TV passera automatiquement en mode Veille à la fin de la durée sélectionnée.

### Verrouillage enfant

Appuyez sur le bouton ▲ ou ▼ pour sélectionner **Verrouillage enfant**.

Appuyez sur le bouton ◀ / ▶ pour **activer** ou **désactiver** le verrouillage enfant. Quand **Activé** est sélectionné, la TV peut être contrôlée uniquement à l'aide de la télécommande. Dans ce cas, les boutons du panneau de contrôle ne fonctionneront pas, à l'exception du bouton de **Veille**.

Si un de ces boutons est pressé "**Verrouillage en marche**" sera affiché sur l'écran.

### Langue

Appuyez sur les boutons ▲ ou ▼ pour sélectionner **Langue**. Sélectionnez la **langue** en appuyant sur le bouton ◀ / ▶.

### Sortie EXT-2

Utilisez ce réglage pour définir la sortie du signal **Ext-2**.

En appuyant sur le bouton ▲ ou ▼, sélectionnez **Sortie Ext-2**. Utilisez le bouton ◀ / ▶ pour régler la **Sortie EXT2** sur **TV/DTV, EXT1, EXT3, EXT4, EXT5, EXT6** ou **PC**.

### Remarque :

- *Seule la sortie audio est disponible pour **EXT-3, EXT-5** et **EXT-6**. Les autres options présentent à la fois des sorties audio et vidéo.*
- *Si vous connectez un périphérique à **EXT-1**, lorsque vous passez sur une source différente ou activez les fonctions PIP/PAP en mode DTV, il n'y aura pas de signal de la sortie **EXT-1**.*

- *Pour réaliser une copie à partir d'un périphérique DVD ou VCR, vous devez définir cette option sur la sortie **EXT-2**. Si vous branchez votre périphérique sur la sortie **EXT-1**, vous copierez l'image provenant du syntoniseur.*

### Zoom par défaut

Lorsque le mode zoom est réglé sur **AUTO**, la TV réglera le mode de zoom en fonction du signal d'émission. Si aucune information WSS ou d'aspect de l'image n'est disponible, la TV utilisera ce réglage.

En appuyant sur le bouton ▲ ou ▼, sélectionnez **Zoom par défaut**. Vous pouvez régler le **Zoom par défaut** sur **Full, Panoramic, 4:3**, ou sur **14:9 Zoom** à l'aide de la touche ◀ / ▶.

### Fond Bleu

Si le signal est faible ou nul, la TV passera automatiquement sur un écran bleu. Pour activer cette fonction, réglez **Fond Bleu** sur **activé**.

En appuyant sur le bouton ▲ ou ▼, sélectionnez **Fond Bleu**. Appuyez sur le bouton ◀ / ▶ pour **activer** ou **désactiver** les **Effets**.

### Fond d'écran du menu

En appuyant sur le bouton ▲ ou ▼, sélectionnez **Fond d'écran du menu**. En appuyant sur le bouton ◀ / ▶ vous pouvez modifier le fond d'écran du menu sur **Transparent** ou **Opaque**.

### Temps d'effacement du menu

Pour définir un temps spécifique d'affichage des menus, définissez une valeur pour cette option.

En appuyant sur le bouton ▲ ou ▼, sélectionnez **Temps d'effacement du menu**. Appuyez sur le bouton ◀ / ▶ pour régler le temps d'effacement OSD sur **15 sec, 30 sec** ou **60 sec**.

## Langue Télétexte

Appuyez sur les boutons ▲ ou ▼ pour sélectionner **Langue du Télétexte**. Appuyez sur le bouton ◀ / ▶ pour régler la **langue du télétexte** sur **Ouest, Est, Cyrillique, Turc/Grec** ou **Arabe**. Les combinaisons de langues de texte sont fournies ci-dessous.

TEXT LANGUAGE	LANGUAGE	TEXT LANGUAGE	LANGUAGE
West	ENGLISH	Turk/Gre	ENGLISH
	FRENCH		FRENCH
	SWEDISH		SWEDISH
	FINNISH		FINNISH
	DANISH		DANISH
	CZECH		GERMAN
	SLOVAKYA		DUTCH
	GERMAN		SPANISH
	DUTCH		PORTUGUESE
	SPANISH		ITALIAN
PORTUGUESE	HUNGARIAN		
ITALIAN	TURKISH		
HUNGARIAN	GREEK		
ICELANDIC	ICELANDIC		
East	FRENCH	Cyrillic	ENGLISH
	SWEDISH		CZECH
	FINNISH		SLOVAK
	DANISH		GERMAN
	CZECH		DUTCH
	SLOVAK		RUSSIAN
	GERMAN		LITHUANIAN
	DUTCH		LETTISH
	ITALIAN	UKRANIAN	
	HUNGARIAN	ESTONIAN	
	POLISH	Arabic	ENGLISH
	SLOVENIAN		FRENCH
	CROATIAN		ARABIC
ROMANIAN	HEBREW		

## Menu Installation



## Programme

En appuyant sur le bouton ▲ ou ▼, sélectionnez **Programme**. Sélectionnez le numéro du programme en appuyant sur le bouton ◀ / ▶. Vous pouvez introduire un numéro avec les boutons numériques sur la télécommande. Vous pouvez mémoriser jusqu'à 100 programmes entre 0 et 99.

### Bande

La Bande peut être réglée sur **C** ou **S**. Appuyez sur le bouton ◀ / ▶ pour sélectionner la **Bande**.

### Chaînes

Les chaînes peuvent être changées à l'aide du bouton ◀ / ▶ ou des boutons numériques.

### Système de Couleur

Sélectionnez **Système de Couleur** en appuyant sur les boutons ▲ ou ▼. Utilisez les boutons ◀ / ▶ pour changer le système de couleur sur **PAL, SECAM** ou **AUTO**.

Si le Système Sonore est réglé sur **I**, SECAM n'est pas disponible pour le Système de Couleur.

**Remarque** : Dans le mode AV, vous pouvez choisir **NTSC 3.58** et **NTSC 4.43** ou **PAL60**.

### Système sonore

Sélectionnez **Système sonore** en appuyant sur les boutons ▲ ou ▼. Appuyez sur le bouton ◀ / ▶ pour régler le système sonore sur **BG, I, DK, L** ou **LP**.

### Réglage Fin

En appuyant sur le bouton ▲ ou ▼, sélectionnez **Réglage Fin**. Appuyez sur le bouton ◀ / ▶ pour régler le réglage fin.

### Recherche

Appuyez sur les boutons ▲ ou ▼ pour sélectionner **Recherche**. Appuyez sur le bouton ◀ / ▶ pour lancer la recherche de

programme. Vous pouvez également entrer la fréquence souhaitée en utilisant les boutons numériques tout en ayant sélectionné l'élément Recherche.

## VCR

Cet élément est accessible dans tous les modes à l'exception de **PC**, **YPbPr** et **HDMI**.

Si vous souhaitez regarder une source **VCR** dans l'un de ces modes, il est préférable d'**activer** le mode **VCR**. Pour ce faire, lorsque l'élément est sélectionné, appuyez sur les boutons ◀ / ▶ pour l'**activer**.

Si vous souhaitez regarder un **DVD**, il vous faudra **désactiver** cette fonction.

## Mémorisation de programme

En appuyant sur le bouton ▲ ou ▼, sélectionnez **Mémorisation de programme**. Appuyez sur le bouton ▶ ou OK pour mémoriser les réglages. "**Programme enregistré**" apparaîtra sur l'écran.

## Menu des Programmes

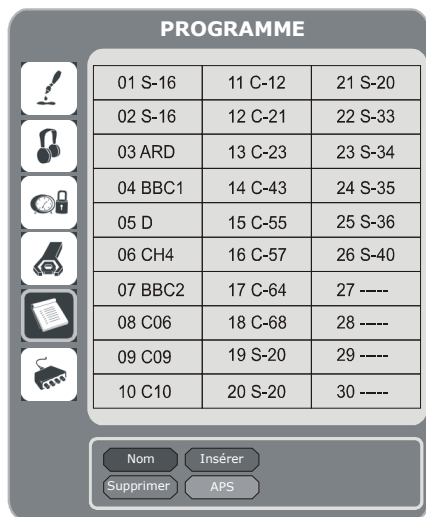

En déplaçant le curseur dans les quatre directions, vous pouvez obtenir 20

programmes sur la même page. Vous pouvez avancer ou reculer les pages en appuyant sur les touches directionnelles pour voir tous les programmes dans le mode TV (sauf le mode AV). Par l'action du curseur, la sélection du programme est réalisée automatiquement.

## Nom

Pour changer le nom d'un programme, sélectionnez le programme et appuyez sur le bouton **ROUGE**.

La première lettre du nom sélectionné sera en surbrillance. Appuyez sur les boutons ▲ ou ▼ pour changer cette lettre et sur le bouton ◀ / ▶ pour sélectionner les autres lettres. En appuyant sur le bouton **ROUGE**, vous pouvez mémoriser le nom.

## Insérer

Sélectionnez le programme que vous voulez insérer avec les boutons de navigation. Appuyez sur le bouton **VERT**. Avec les boutons de navigation, changez le programme sélectionné vers l'emplacement voulu et pressez de nouveau le bouton **VERT**.

## Supprimer

Pour supprimer un programme, appuyez sur le bouton **JAUNE**. En appuyant de nouveau sur le bouton **JAUNE**, vous supprimez le programme sélectionné de la liste de programmes, et les programmes montent d'une place.

## APS (Système de Programmation Automatique)

Quand vous appuyez sur le bouton **BLEU** pour lancer la recherche automatique, le **Menu Système de Programmation Automatique** apparaîtra sur l'écran :



## Pays

Appuyez sur le bouton ▲ ou ▼ pour sélectionner votre pays. Si vous voulez quitter la fonction APS, appuyez sur le bouton **BLEU**.

Quand vous appuyez sur le bouton **OK** ou **ROUGE** pour lancer la recherche automatique, tous les programmes mémorisés seront éliminés et la TV cherchera les chaînes disponibles. L'écran suivant s'affichera au cours de la recherche :

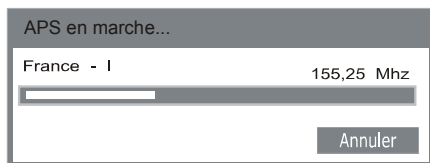

A chaque pression sur le bouton **BLEU**, la fonction A.P.S. s'interrompt et le **Tableau des Programmes** s'affiche à l'écran.

Si vous attendez jusqu'à la fin de l'APS, le tableau des programmes s'affiche avec les programmes trouvés et localisés.

## Menu installation dans les modes AV

L'écran suivant apparaît dans le menu installation lorsque la TV est en mode AV. Notez que des options limitées seront alors

disponibles. Passez en mode TV pour visualiser la version complète du menu **Installation**.



## Système de Couleur

Sélectionnez **Système de Couleur** en appuyant sur les boutons ▲ ou ▼. Appuyez sur le bouton ◀ / ▶ pour régler le système de couleur sur **PAL, SECAM, PAL 60, NTSC 4,43, NTSC 3,58** ou **AUTO**

## VCR

En appuyant sur le bouton ▲ ou ▼, sélectionnez **VCR**. Appuyez sur le bouton ◀ / ▶ pour activer ou désactiver le **VCR**.

## Mémorisation de programme

En appuyant sur le bouton ▲ ou ▼, sélectionnez **Mémorisation de programme**. Appuyez sur le bouton ▶ ou **OK** pour mémoriser les réglages. "**Programme enregistré**" apparaîtra sur l'écran.

## Menu Source

En appuyant sur le bouton ▲ ou ▼, sélectionnez la sixième icône. Appuyez sur le bouton ▶ ou sur le bouton **OK**. Le menu Source apparaît sur l'écran :



Dans le menu source, en appuyant sur les touches ▲ ou ▼ sélectionnez une source et appuyez sur le bouton ► ou **OK** pour passer sur ce mode. Les options de sources sont les suivantes : **TV, EXT-1, EXT-2, EXT-3, EXT-4, EXT-5, EXT-6, PC** ou **DTV**.

**Remarque :** Une fois que vous avez branché les systèmes de périphériques à votre TV, vous devez sélectionner l'entrée correspondante pour afficher les images de cette source.

## Système de Menu en Mode PC

Consultez la section "**Connexion de la TV à un PC**" pour brancher un PC au téléviseur.

Pour passer sur la source **PC**, appuyez sur le bouton **AV** de votre télécommande et sélectionnez l'entrée **PC**. Vous pouvez utiliser le menu "**Source**" pour passer en mode **PC**.

Notez que les réglages du menu de mode **PC** ne sont disponibles que si la source de la TV est **PC**.

## Menu Son

Les rubriques de ce menu sont décrites dans la section "**Menu Son**" et expliquées dans "Système de Menu de la TV analogique".

## Menu Fonctions

Les paramètres du menu Fonctions sont identiques aux paramètres expliqués dans la section "**Menu Fonctions**" dans le chapitre "Système de Menu de la TV analogique".

## Menu image PC

Pour régler l'image du PC suivants, procédez comme suit :

En appuyant sur le bouton ▲ ou ▼, sélectionnez la **seconde icône**. Le menu image PC apparaît sur l'écran.

Les réglages du **contraste**, de la **luminosité** et de la **température de couleur** dans ce menu sont les mêmes que les réglages dans le menu image TV du "Système de Menu de la TV analogique".

## Menu de position d'image PC

En appuyant sur le bouton ▲ ou ▼, sélectionnez la première icône. Appuyez sur le bouton ► ou sur le bouton **OK**. Le menu **Position de l'image PC** apparaît sur l'écran.

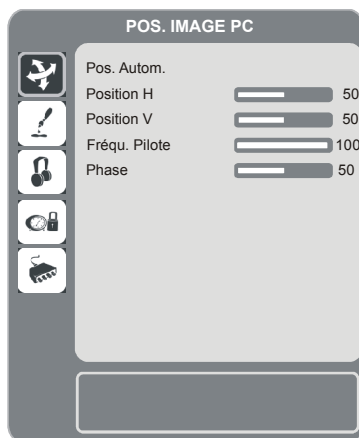

## Position auto

Si vous changez l'image horizontalement ou verticalement vers une position non voulue, utilisez cette rubrique pour mettre l'image à la bonne place automatiquement. Ce paramètre procure donc un affichage optimisé.

Sélectionnez Position Automatique en utilisant les boutons ▲ ou ▼. Appuyez sur le bouton **OK**.

**Attention:** Nous vous recommandons d'effectuer le réglage de position auto avec l'image sur l'écran entier afin d'obtenir le réglage correct.



## Position H (Horizontale)

Cette rubrique change l'image horizontalement vers le côté droit ou gauche de l'écran.

Sélectionnez la **Position H** en utilisant les boutons ▲ ou ▼. Utilisez le bouton ◀ / ▶ ou pour régler la valeur.

## Position V (Vertical)

Cette rubrique change l'image verticalement vers le haut ou le bas de l'écran.

Sélectionnez la **Position V** en utilisant les boutons ▲ ou ▼. Utilisez le bouton ◀ / ▶ ou pour régler la valeur.

## Fréquence Pilote

Les réglages de la fréquence pilote corrigent les interférences qui apparaissent comme les bandes verticales dans les présentations intensives de points comme les feuilles de calcul ou les paragraphes ou les textes dans les sources plus petites.

Sélectionnez **Fréquence Pilote** en utilisant les boutons ▲ ou ▼. Utilisez le bouton ◀ / ▶ ou pour régler la valeur.

## Phase

Selon la résolution et la fréquence scan qui entre dans la TV, vous pouvez avoir une image trouble ou avec du bruit sur l'écran. Dans ce cas, vous pouvez utiliser cette rubrique pour obtenir une image claire à travers la méthode d'essai et d'erreur.

Sélectionnez **Phase** en utilisant les boutons ▲ ou ▼. Utilisez le bouton "/" ou pour régler la valeur.

## Aucun signal et détection hors de portée (mode PC)

Si le téléviseur ne reçoit pas de signal d'une entrée d'ordinateur, celui-ci affiche le message OSD suivant à l'écran:

Pas d'entrée PC

Ensuite, après quelques instants, le témoin lumineux devient orange, puis le téléviseur bascule en mode de veille du PC. Appuyez sur les touches numériques « P+ » / « P » et appuyez sur une touche du clavier de votre ordinateur pour quitter le mode de veille.

### Hors de portée



Si la résolution d'entrée et la fréquence verticale ne sont pas prises en charge par le concept, le téléviseur affiche le message OSD suivant :

**Remarque** : Les messages OSD décrits ci-dessus ne s'afficheront à l'écran qu'en l'absence d'un autre

## Affichage des informations TV

Le **numéro du programme**, le **nom du programme**, l'**indicateur de son** et le **mode zoom** sont affichés sur l'écran quand un nouveau programme est introduit ou si vous appuyez sur le bouton .

## Fonction sourdine

Appuyez sur le bouton  ou  pour couper le son. Le témoin de sourdine est placé dans le haut de l'écran.



Pour annuler la coupure de son, vous avez deux alternatives. La première est l'utilisation du bouton , et la deuxième est l'augmentation du niveau du volume.

## Modes PIP (image dans l'image) et PAP (image et image)

Appuyez sur le bouton  pour passer en mode PIP.

En Mode PIP, une petite image (image PIP) s'affiche sur l'image principale. L'aspect d'image de la fenêtre PIP est fixe et est de 4:3.

En mode PIP, la fenêtre active par défaut est la fenêtre PIP. La fenêtre active est indiquée par un cadre blanc. La fenêtre active peut être modifiée en appuyant sur le bouton ◀/▶. L'écran d'information de statut fait partie de la fenêtre active. L'emplacement des écrans de statut sont les mêmes pour les deux fenêtres.

Appuyez sur le bouton  de nouveau pour passer en mode PAP.

En mode PAP, deux images de taille égale s'affichent à l'écran. L'aspect d'image des fenêtres PAP est fixe.

Lorsque vous passez en mode PAP, la fenêtre principale du mode PIP est affichée à droite de l'écran. La fenêtre active peut être modifiée en appuyant sur le bouton ◀/▶.

Appuyez sur le bouton  de nouveau pour quitter le mode PAP.

Les restrictions de source du mode PAP sont les mêmes que pour le mode PIP. Il n'est pas possible d'afficher simultanément deux chaînes différentes du tuner TV.

**NOTE :** Dans tous les modes HDMI, les PIP et PAP ne sont pas visibles. En mode YPbPr 1080i, les PIP ne sont pas visibles.

**NOTE :** Consultez l'Annexe B pour les modes PIP/PAP.

## Arrêt sur image

Vous pouvez geler une image sur l'écran. Appuyez sur le bouton **OK** pour geler l'image. En appuyant de nouveau, vous quittez le mode d'arrêt sur image.

## Modes Zoom

Vous pouvez changer l'aspect de l'image de la TV pour afficher les images dans les différents modes de zoom.

Le mode Zoom peut être modifié directement en appuyant sur le bouton .

Les modes de zoom disponibles sont présentés ci-dessous.

**Remarque :** Dans les modes **YPBPR** et **HDMI**, avec une résolution de 720 et 1080, les modes **Full 1** et **Full 2** sont également visibles.

### Auto

Quand un signal **WSS** (Signal d'écran large) qui montre le facteur d'aspect de l'image est inclus dans le signal de transmission ou dans le signal d'un dispositif externe, la TV change automatiquement le mode **ZOOM** vers 4:3 ou 16:9 selon le signal **WSS**.

- Quand le mode **AUTO** ne fonctionne pas correctement à cause de la faible qualité du signal **WSS** ou quand vous changez le mode **ZOOM**, changez le mode **ZOOM** manuellement.

### Full

Ceci étend les côtés gauche et droit d'une image normale (facteur d'aspect 4 :3) pour remplir l'écran large de la TV.

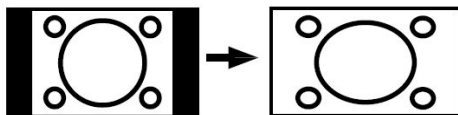

- Pour des images de facteur d'aspect 16 :9 qui ont été réduites en une image normale (facteur d'aspect 4 :3), utilisez le mode **Full** pour restaurer l'image dans son format original.

### 4:3

Il est utilisé pour voir une image normale (facteur d'aspect 4:3) comme si c'était sa forme originale.



### Panoramique

Ceci étend les côtés gauche et droit d'une image normale (facteur d'aspect 4 :3) pour remplir l'écran sans déformer l'image.

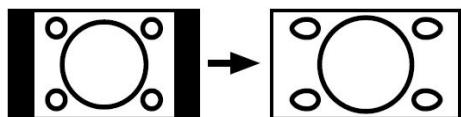

La partie supérieure et inférieure de l'image sont un peu coupées.

### 14:9 Zoom

Ceci augmente le zoom de l'image (facteur d'aspect 14:9) vers les limites supérieures et inférieures de l'écran.

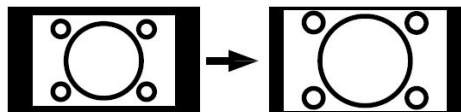

### Cinéma

Ceci augmente le zoom de l'image (facteur d'aspect 16:9) vers le plein écran.

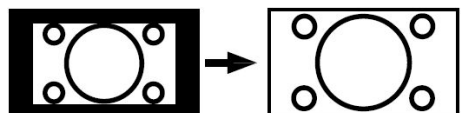

### Sous-titres 16:9

Ceci augmente le zoom de l'image (facteur d'aspect 16:9) avec sous-titrage vers le plein écran.

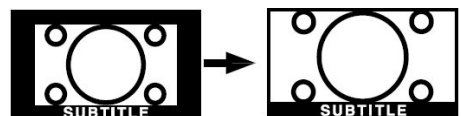

## Télétexte

Le système de Télétexte transmet les informations comme les nouvelles, les résultats de sport et la météo, sur votre téléviseur. Notez que si le signal est insuffisant, certaines erreurs peuvent apparaître dans le texte ou le mode Télétexte peut être annulé.

**Les boutons des fonctions Télétexte sont présentées ci-dessous :**

 **Télétexte MARCHÉ/ARRÊT/Mode PAT**

En appuyant sur le bouton une fois, vous activez le mode Télétexte. En appuyant sur ce bouton, l'écran sera divisé en deux fenêtres, une avec le télétexte et l'autre avec la chaîne actuelle. En appuyant de nouveau, vous quittez le mode Télétexte.

### **Index**

Sélectionne la page d'index du télétexte.

### **Mix**

Sert à placer l'écran du télétexte en superposition sur le programme.

### **Etendre**

Appuyez sur ce bouton une fois pour agrandir la moitié supérieure de la page, appuyez de nouveau pour agrandir la moitié inférieure de la page. Appuyez sur le bouton de nouveau pour revenir à la taille normale.

**Note:** La plupart des stations de TV utilisent le code **100** pour leurs pages d'index.

### **Boutons colorés**

#### **(ROUGE / VERT / JAUNE / BLEU)**

Votre TV supporte les systèmes **FASTTEXT** et **TOP text**. Lorsque ces systèmes sont disponibles, les pages sont divisées en groupes ou thèmes.

Lorsque le système **FASTTEXT** est disponible, les sections d'une page télétexte seront colorées et pourront être sélectionnées en utilisant les boutons de couleur. Appuyez sur un bouton de couleur qui corresponde à vos besoins.

Les caractères colorés s'afficheront, vous indiquant quels boutons colorés utiliser lorsque la transmission **TOP text** est disponible. Les boutons **P-** ou **P+** solliciteront la page suivante et précédente respectivement.

## Conseils

### Entretien de l'écran

Nettoyez l'écran et le compartiment avec un chiffon doux et humide. N'utilisez pas de solvants abrasifs parce qu'ils peuvent endommager l'écran de la TV.

Pour votre sécurité, débranchez le téléviseur de la prise secteur lors de son nettoyage. Lorsque vous déplacez la TV, tenez-la correctement par la partie inférieure.

### Persistance de l'image

Veillez noter que des images "fantômes" peuvent apparaître en cas de persistance d'une image. La persistance d'une image devrait disparaître après un moment dans les écrans de TV LCD. Essayez d'éteindre la TV un moment.

Pour éviter ce problème, évitez de laisser des images immobiles sur des périodes prolongées.

### Pas d'alimentation

Si votre TV ne s'allume pas, vérifiez le câble d'alimentation et le branchement à la prise du secteur.

### Image de mauvaise qualité

Avez-vous sélectionné le système TV correct ? Est-ce que votre TV ou votre antenne sont très proches d'un appareil audio qui n'est pas branché à la terre ou d'une lumière au néon ?

Les montagnes et les grands immeubles peuvent causer des images doubles ou des images fantômes. Parfois, vous pouvez améliorer la qualité de l'image en changeant la direction de l'antenne.

Est-ce que l'image ou le télétexte sont méconnaissables ? Vérifiez si vous avez introduit la fréquence correcte.

La qualité de l'image peut se dégrader quand deux appareils sont branchés en même temps à la TV. Dans ce cas, débranchez un des appareils.

### Pas d'image

Est-ce que l'antenne est correctement branchée ? Est-ce que les prises sont correctement branchées à la prise d'antenne ? Est-ce que le câble d'antenne est endommagé ? Est-ce que vous êtes en train d'utiliser les prises correctes pour brancher l'antenne ? En cas de doute, contactez votre revendeur.

**Sans Image** signifie que votre TV ne reçoit aucune transmission. Avez-vous sélectionné le bouton correct sur la télécommande ? Essayez encore une fois.

### Son

Vous n'entendez aucun son. Avez-vous coupé le son en appuyant sur le bouton  ?

Le son sort d'un seul haut-parleur. Est-ce que la balance est réglée sur l'un des côtés ? Consultez le menu **Son**.

### Télécommande

Votre TV ne répond plus à la télécommande. Peut être que les piles sont usées. Dans ce cas vous pouvez utiliser les boutons en bas de la TV.

### Sources d'entrée

Si vous ne pouvez pas sélectionner une source d'entrée, il est possible que le dispositif ne soit pas connecté.

Vérifiez les câbles AV et les branchements si vous avez tenté de raccorder un périphérique.

### Module CI

Si vous avez des problèmes avec le module CI, il est possible que celui-ci ne soit pas correctement inséré. Retirez la carte CI et introduisez-la de nouveau.

Si votre problème persiste, il est possible que le module CI ne soit pas reconnu. Essayez d'insérer un module CI différent.

## Annexe A : Modes d'affichages types de l'entrée PC

L'écran a une résolution PC maximum de 1360 x 768, une gamme de fréquence de 56-85 Hz.

Le tableau suivant est une illustration de certains modes d'affichages vidéo typiques.

Votre téléviseur peut ne pas supporter les différentes résolutions. Les modes de résolutions supportées sont présentés ci-dessous.

Si votre PC est réglé sur un mode non supporté, une fenêtre d'avertissement s'affichera à l'écran.

Mode	Résolution		Fréquence	
	Horizontal	Vertical	Hor.(kHz)	Ver.(Hz)
1	640	480	31.5	60
2	640	480	37.9	72
3	640	480	37.5	75
4	800	600	35.2	56
5	800	600	37.9	60
6	800	600	48.1	72
7	800	600	46.9	75
8	800	600	53.7	85
9	1024	768	48.4	60
10	1024	768	56.5	70
11	1024	768	60	75
12	1280	1024	64	60
13	1280	768	47.8	60
14	1360	768	47.7	60



### Informations applicables aux utilisateurs des pays de l'Union Européenne

Le symbole sur le produit ou sur son emballage signifie que votre équipement électrique ou électronique ne doit pas être jeté à la fin de sa vie utile avec les résidus domestiques. Il y a des systèmes de collecte séparés dans l'UE pour effectuer le respectif recyclage. Pour plus d'informations, contactez les autorités locales ou le fournisseur où vous avez acheté le produit.

# Annexe B : Combinaisons des images principales et PIP-PAP

## Combinaisons des images principales et PIP-PAP

PRINCIPAL → PIP,PAP ↓	TUNER	EXT-1 CVBS	EXT-1 RGB	EXT-2 CVBS	EXT-2 RGB	EXT-3 YPBPR	EXT-4 CVBS	EXT-5 HDMI	EXT-6 HDMI	PC
TUNER / DTV *	O	O	O	O	O	O	O	:	:	O
EXT-1 CVBS	O	O	X	O	O	O	O			O
EXT-1 RGB	O	X	O	O	O	O	O			O
EXT-2 CVBS	O	O	O	O	X	O	O			O
EXT-2 RGB	O	O	O	X	O	O	O			O
EXT-3 YPBPR	X	X	X	X	X	X	X			X
EXT-4 CVBS	O	O	O	O	O	O	O			O
EXT-6 HDMI	X	X	X	X	X	X	X			X
EXT-7 HDMI	X	X	X	X	X	X	X			X
PC	X	X	X	X	X	X	X			X

(X: Non disponible, O: Disponible)

\* Les options DTV PIP-PAP sont identiques à celles de l'entrée TUNER. La TV et le DTV ne peuvent pas être en mode PIP-PAP simultanément.

En fonction du modèle de TV, les combinaisons de sources disponibles peuvent varier

## Annexe C : Compatibilité des signaux AV et HDMI

Source	Signaux supportés		Disponible
<b>EXT-1</b> (PERITEL 1)	PAL 50/60		O
	NTSC 60		O
	RGB 50		O
	RGB 60		O
<b>EXT-2</b> (PERITEL - 2)	PAL 50/60		O
	NTSC 60		O
	S-VHS 50		X
	S-VHS 60		X
<b>EXT-3</b> (YPbPr)	480i	60Hz	O
	480P	60Hz	O
	576i	50Hz	O
	576P	50Hz	O
	720P	50Hz	O
	720P	60Hz	O
	1080i	50Hz	O
	1080i	60Hz	O
<b>EXT-4 (FAV)</b>	PAL 50/60		O
	NTSC 60		O
<b>HDMI1</b> <b>HDMI2</b>	480i	60Hz	O
	480P	60Hz	O
	576i	60Hz	O
	576P	60Hz	O
	720P	60Hz	O
	720P	50Hz	O
	1080i	50Hz	O
	1080i	50Hz	O
	1080P	50Hz	O
	1080P	60Hz	O
	1080P	24 HZ	O

(X: Non disponible, O: Disponible)

**Remarque:** Dans certains cas, il se peut qu'un signal ne soit pas affiché correctement par la TV LCD. Le problème peut être dû à une incompatibilité avec les normes de l'équipement source (DVD, périphérique, etc.).

Si vous rencontrez ce genre de problème, veuillez contacter votre revendeur et le fabricant de l'équipement source.

## Annexe D : Caractéristiques techniques des broches

### Entrée PC

#### Terminal PC RGB (connecteur 15 broches D-sub)

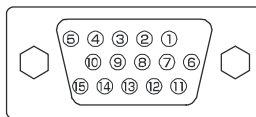

Broche	Signal d'entrée
1	R
2	G ou sync sur le vert
3	B
4	Aucune connexion
5	Aucune connexion
6	R.GND
7	G.GND
8	B.GND
9	Aucune connexion
10	GND
11	Aucune connexion
12	[SDA]
13	Sync H ou sync. combinée H/V
14	Sync. V [V.CLK]
15	[SCL]

- Lorsque différents types de signaux d'entrée sont reçus simultanément par l'écran par le biais d'une carte graphique ou d'un dispositif similaire, l'écran sélectionnera automatiquement les signaux selon l'ordre de priorité suivant :

Type de signal de sync.	Priorité
Sync séparée H/V	1
Sync combinée H/V	2
Sync Vert *	3

- Même si les signaux recommandés dans la page suivante sont obtenus, il se peut que l'affichage correct ne puisse pas être obtenu. Dans ce cas, utilisez la synchronisation séparée H/V, et la synchronisation combinée H/V.

### Caractéristiques des broches du connecteur HDMI

Broche	Signal d'entrée	Broche	Signal d'entrée
1	Données2+ TMDS	11	Horloge+ TMDS
2	TMDS Data2 Shield	12	Horloge- TMDS
3	Données 2- TMDS	13	CEC
4	Données 1+ TMDS	14	Réservé (N.C. sur l'appareil)
5	TMDS Données 1 Shield	15	SCL
6	Données 1- TMDS	16	SDA
7	Données 0+ TMDS	17	Masse DDC/CEC
8	TMDS Data0 Shield	18	Alimentation +5 V
9	Données 0- TMDS	19	Hot Plug Detect
10	Horloge+ TMDS		

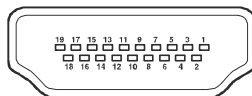

### Caractéristiques des broches du connecteur PERITEL

Broche	Signal d'entrée	Broche	Signal d'entrée
1	SORTIE AUDIO (DROITE)	12	Non utilisé
2	ENTREE AUDIO (DROITE)	13	MASSE RGB-R
3	SORTIE AUDIO (GAUCHE/MONO)	14	GND
4	MASSE AUDIO	15	RGB-R / ENTREE CHROMINANCE S.VHS
5	MASSE RGB-B	16	SIGNAL DE SUPPRESSION
6	ENTREE AUDIO (GAUCHE/MONO)	17	VIDEO GND COMBINE
7	RGB-B IN	18	SIGNAL DE SUPPRESSION MASSE
8	AUDIO / CONTACTEUR RGB / 16:9	19	SORTIE VIDEO COMBINE
9	MASSE RGB-G	20	VIDEO COMBINE / ENTREE LUMINANCE S.VHS
10	Non utilisé	21	MASSE / BLINDAGE (CHASSIS)
11	RGB-G IN		

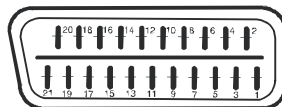



## Caractéristiques techniques

### TRANSMISSION TV

PAL/SECAM B/G D/K K' I/I' L/L'

### RÉCEPTION DES CHÂÎNES

VHF (BANDE I/III)

UHF (BANDE U)

HYPER BANDE

TV PAR CÂBLE (S1-S20/ S21-S41)

### NOMBRE DE CHÂÎNES PRÉRÉGLÉES

100

### INDICATEUR DE CHÂÎNE

Affichage de l'écran

### ENTRÉE D'ANTENNE RF

75 Ohms (déséquilibré)

### TENSION DE FONCTIONNEMENT

220-240V CA 50Hz.

### AUDIO

SRS TRUSURROUND XT

### PUISSANCE DE SORTIE AUDIO ( $W_{RMS.}$ ) (10% THD)

2 x 8

### CONSOMMATION ÉLECTRIQUE (W)

210 W

1 W (Veille)

### ÉCRAN

écran 16:9, Taille de l'écran 37"

### DIMENSIONS (mm)

DIMENSIONS (mm)				
P	L	H	Poids (kg)	
245	931	675	20,3	(avec support)
126	931	637	17,7	(sans support)



SRS TruSurroundXT est une marque déposée de SRS Labs, Inc.

La technologie TruSurround a été intégrée sous licence de SRS Labs, Inc.







50117196