

TOSHIBA

Leading Innovation >>>

Manuale dell'utente

32W23**

32/39/50L23**

SERIE DIGITALE

Questo manuale standard è stato progettato per mostrare come collegare e sintonizzare il televisore Toshiba e di utilizzare le funzioni più comunemente utilizzate.

Nel corso del tempo, verranno resi disponibili aggiornamenti del firmware per garantire prestazioni sempre ottimali per il TV.

Se il TV è connesso a Internet, il firmware verrà reso automaticamente disponibile.

Se il TV non è connesso a Internet, è possibile aggiornare la versione più recente del firmware dal sito Web

www.toshiba-om.net/firmware.php

Per avere informazioni sulle funzioni più avanzate del proprio televisore visitare il sito

www.toshiba-om.net

Toshiba stima che l'iniziativa che prevede il reperimento delle funzioni avanzate online consente di ridurre il numero di alberi abbattuti di oltre 100.000 all'anno (6,5 milioni Kg di CO₂).

Se si desidera visualizzare le funzioni avanzate, ma non si ha accesso a un computer o a Internet, si prega di contattare il numero della Helpline locale riportata nel manuale.

I dettagli relativi ai recapiti sono illustrati alla fine di questo manuale.

Indice

Norme di sicurezza	4	Raggruppamento canale.....	28
Installazione e informazioni importanti	5	Interfaccia comune.....	28
Dove installare l'apparecchiatura.....	5	Informazioni OSD e guida ai programmi	29
Quando si usa una staffa da parete.....	5	Informazioni	29
Durante l'utilizzo dello standard MHL (Mobile High-definition Link)	6	Icane delle informazioni sullo schermo	29
Telecomando	7	Guida	29
Inserimento delle batterie e distanza di funzionamento del telecomando	7	Comandi generali	30
Collegamento di un'apparecchiatura esterna	8	Selezione dei canali	30
Connessioni HDMI CEC	10	Trasmissioni stereo e bilingue	30
Collegamento di un dispositivo HDMI o DVI all'ingresso HDMI	11	Menu Accesso rapido.....	30
Collegamento di un dispositivo HDMI	11	Sottotitoli	30
Collegamento di un dispositivo DVI	13	Immagine fissa.....	30
Collegamento di un computer	15	Selezione ingresso.....	30
Per collegare un PC al terminale HDMI	15	Controlli audio	31
Segnali video accettabili da terminali HDMI	17	Comandi del volume ed esclusione audio ..	31
Segnali PC accettabili da terminali HDMI ...	17	Dual.....	31
Uso dei comandi	18	Toni bassi, Toni alti e Bilanciam.	31
Accensione	19	Sonoro costante.....	31
Uso del telecomando	19	Controllo Range Dinamico	31
Utilizzo dei comandi sul TV	19	Ottimizzazione Voce	31
Sintonizzazione del televisore	20	Enfasi bassi.....	32
Primo utilizzo.....	20	Offset Livello Audio	32
Impostazione dei canali	22	Uscita Audio Digitale	32
Sintonizzazione autom.	22	Descrizione audio	33
Sintonizzazione manuale	23	Visualizzazione widescreen	34
Spegnimento Automatico	25	Dimensioni immagine e Controlli posizione disponibili	35
Reset TV	25	Controlli immagine	36
Impostazioni DTV	26	Posizione immagine.....	36
Canali.....	26	Modalità Immagine.....	36
Sottotitoli e audio	27	Preferenze	36
Password	27	Livello bianco/nero	37
Controllo genitori.....	28	Modalità Cinema	37
Controllo aggiornamento standby	28	Temperatura colore.....	37
Aggiornamento canali in standby.....	28	Gamma statica.....	37
		Ripristina.....	37
		Controllo Attivo Retroilluminazione	37
		Sensore Automatico Luminosità	37
		Gestione Avanzata Colore	38
		Regolazione di colori di base	38
		Riduzione digitale dei disturbi	38
		MPEG NR – Riduzione del rumore	38

Guardare le fotografie usando la porta USB	39
Visualizzazione di file fotografici	39
Utilizzo della presentazione	40
Impostazioni di ripetizione per la presentazione	40
Impostare tempo intervallo.....	40
Playlist.....	40
Musica di sottofondo.....	41
Informazioni	41
Ascoltare musica usando la porta USB	42
Riproduzione di file musicali	42
Impostazioni di ripetizione.....	43
Playlist.....	43
Informazioni	43
Guardare video usando la porta USB	44
Riprodurre file video.....	45
Impostazioni di ripetizione.....	46
Imposta	46
Playlist.....	46
Avanzamento lento	46
Un fotogramma avanti.....	46
Informazioni	46
Formato.....	46
Modalità immagine.....	46
Vai a Tempo	47
Controllo CEC HDMI	48
Controllo apparecchio	48
Selezione dispositivo CEC HDMI.....	48
Menu CEC HDMI	49
Riproduzione con un tocco	49
Standby del sistema.....	49
Controllo audio del sistema.....	49
Abilitare CEC HDMI	49
Accensione automatica.....	50
Standby Autom.....	50
Controllo amplificatore	50
Preferenza altoparlante.....	50
Controllo riproduzione dispositivo CEC HDMI	51
Uso della funzione MHL TV	52
Collegamento di un dispositivo compatibile MHL	52
Controllo MHL.....	52
Funzionamento di un dispositivo compatibile MHL	53
Comandi delle preferenze	54
Timer Accensione	54
Timer Spegnimento.....	54
EPG	55
Blocco pannello.....	56
Formato autom. (Widescreen)	56
Allargam. 4:3.....	56
Schermo blu.....	56
Banda laterale.....	56
Registrazione DivX	57
Deregistrazione DivX	57
Informaz. sistema.....	57
Aggiornamento software.....	58
Servizi di Televideo e informazioni Televideo	59
Impostazione delle modalità	59
Selezione delle pagine usando Autom.....	59
Selezione delle pagine usando LISTA	59
Tasti di controllo	59
Impostazione PC	60
Posizione orizzontale e verticale.....	60
Ampiezza orizz.....	60
Fase frequenza	60
Ripristina	60
Selezione segnale d'ingresso	61
Selezione segnale d'ingresso	61
Domande frequenti	62
Specifiche ed accessori	64
Informazioni sulla licenza	65

Norme di sicurezza

Questa apparecchiatura è stata ideata e realizzata in modo da soddisfare le norme di sicurezza internazionali, tuttavia, come per qualsiasi altra apparecchiatura elettrica si deve prestare attenzione per poter ottenere i risultati migliori e per poter garantire la sicurezza.

Si prega di leggere i punti seguenti per la propria sicurezza. Si tratta di indicazioni di carattere generale, destinate ad essere di aiuto per tutti i prodotti elettronici di uso domestico, ed alcuni punti potrebbero non essere pertinenti ai prodotti acquistati.

Circolazione dell'aria

Lasciare almeno 10 cm di spazio intorno al televisore per permettere una ventilazione adeguata. In questo modo si evita che la televisione possa surriscaldarsi e danneggiarsi. Si devono inoltre evitare ambienti polverosi.

Danni causati dal calore

Si possono verificare danni se il televisore viene esposto alla luce solare diretta o viene lasciato vicino ad un termosifone. Evitare luoghi soggetti a temperature o umidità estremamente elevati. Posizionarlo in un luogo in cui la temperatura rimanga tra i 5°C (41°F) min. ed i 35°C (94°F) max.

Alimentazione elettrica

Questa apparecchiatura ha bisogno di una alimentazione elettrica di 220-240V CA 50Hz. Non collegare mai ad un'alimentazione CC o altra fonte di alimentazione. CONTROLLARE che il televisore non poggi sul cavo di alimentazione elettrica. Usare solo il cavo fornito in dotazione.

NON tagliare la spina elettrica per toglierla dall'apparecchiatura. La spina è dotata di un filtro speciale per eliminare i disturbi in radiofrequenza, la sua eliminazione ne riduce le prestazioni. Nel Regno Unito, il fusibile di cui è dotata la spina è approvato da ASTA o BSI fino a BS1362.

Deve essere sostituito solo utilizzando uno di tipo approvato che abbia le caratteristiche corrette e si deve riposizionare il coperchietto.
IN CASO DI DUBBI RIVOLGERSI AD UN ELETTRICISTA COMPETENTE.

Cose da fare

Leggere le istruzioni per l'uso prima di provare ad utilizzare l'apparecchiatura.

Assicurare che tutti i collegamenti elettrici (comprese le spine elettriche, le prolunghe e le connessioni tra apparecchiature) siano eseguiti in modo corretto e secondo le indicazioni fornite dal produttore. Staccare e disinserire la spina prima di effettuare o cambiare collegamenti.

Rivolgersi al proprio rivenditore in caso di dubbi in merito all'installazione, al funzionamento o alla sicurezza dell'apparecchiatura.

PRESTARE attenzione al vetro ed ai pannelli in vetro dell'apparecchiatura.

AVVISO: Per prevenire infortuni, questo dispositivo deve essere fissato saldamente al pavimento/alla parete come indicato nelle istruzioni di installazione. Vedere pagina 5.

NON TOGLIERE NESSUNA DELLE COPERTURE FISSE, IN CASO CONTRARIO SI ESPONGONO PARTI PERICOLOSE E SOTTO TENSIONE. LA SPINA VIENE UTILIZZATA COME DISPOSITIVO PER TOGLIERE L'ALIMENTAZIONE ELETTRICA E PERTANTO DEVE ESSERE IMMEDIATAMENTE ACCESSIBILE.

Non

NON ostruire le aperture per la ventilazione dell'apparecchiatura con giornali, tovaglie, tendaggi, ecc.. Il surriscaldamento può danneggiare l'apparecchiatura e ridurne la durata.

NON permettere che le apparecchiature elettriche siano esposte a gocciolamento o spruzzi, o ad oggetti riempiti di liquido, quali vasi, che vengono collocati sull'apparecchiatura.

NON collocare oggetti caldi o fonti di fiamme libere, quali candele accese o luci notturne accese sull'apparecchiatura o nelle sue vicinanze. Le temperature elevate possono fondere la plastica e causare incendi.



AVVISO: per evitare la diffusione di incendi, tenere sempre le candele o altre fiamme libere lontane da questo prodotto.

NON usare supporti provvisori e non fissare MA i piedini viti di legno. Per garantire la completa sicurezza, utilizzare sempre supporti approvati dal produttore, staffe o gambe con i dispositivi di fissaggio in dotazione, secondo le istruzioni fornite.

NON lasciare l'apparecchiatura accesa se incustodita, a meno che sia dichiarata in modo specifico che è stata realizzata per poter funzionare incustodita o abbia una modalità standby. Spegnerne estraendo la spina, e assicurarsi che i suoi familiari sappiano come effettuare questa operazione. Potrebbe essere necessario predisporre accorgimenti speciali per persone diversamente abili.

NON continuare ad utilizzare l'apparecchiatura se si ha il dubbio che non stia funzionando normalmente, o se presenta danni di qualsiasi tipo, spegnere, estrarre la spina e rivolgersi al venditore.

ATTENZIONE – una pressione sonora eccessiva dagli auricolari o dalle cuffie potrebbe provocare la perdita dell'udito.

SOPRATTUTTO – NON lasciare che mai nessuno, in particolare i bambini, spingano o colpiscano lo schermo, inseriscano qualcosa nei fori, o in qualsiasi altra apertura presente nella scocca.

Queste azioni danneggiano possono danneggiare lo schermo o le parti interne.

NON provare mai a fare tentativi con qualsiasi apparecchiatura elettrica, è preferibile essere sicuri, piuttosto che mettersi a rischio.

Installazione e informazioni importanti

Dove installare l'apparecchiatura

Posizionare il televisore distante dalla luce solare diretta e da fonti luminose molto forti, per una visione ottimale, si raccomanda un'illuminazione soffusa e indiretta. Usare tende o persiane per evitare che la luce diretta del sole colpisca lo schermo.

Collocare il TV su una superficie stabile e a livello in grado di sostenere il peso dell'apparecchio. Come misura precauzionale aggiuntiva, è necessario fissare il TV alla superficie a livello con la vite di montaggio, come mostrato nell'illustrazione.

I pannelli dello schermo LCD sono realizzati utilizzando tecnologie con un elevato livello di

precisione; tuttavia, a volte, alcune parti dello schermo potrebbero presentare degli elementi mancanti dell'immagine o dei puntini luminosi. Questo non è un segnale di malfunzionamento.

Accertarsi che il televisore si trovi in una posizione in cui non possa essere urtato o colpito da oggetti, in quanto la pressione potrebbe rompere o danneggiare lo schermo. Inoltre, accertarsi che non sia possibile inserire oggetti di piccole dimensioni nelle aperture presenti sulla scocca.



Evitare l'uso di sostanze chimiche (such as deodoranti, agenti per la pulizia, ecc.) sul piedistallo della TV. Gli studi indicano che le materie plastiche possono indebolirsi e rompersi nel corso del tempo a causa degli effetti provocati dalla combinazione di agenti chimici e sollecitazioni meccaniche (come il peso della TV). La mancata osservanza di queste istruzioni potrebbe causare lesioni gravi e/o danneggiare la per TV e il piedistallo della TV.

Pulizia dello schermo e della scocca...

Spegnere il televisore, quindi pulire lo schermo e la scocca con un panno morbido e asciutto. Si raccomanda di **non utilizzare** detergenti o solventi sullo schermo o sulla scocca per evitare danni.

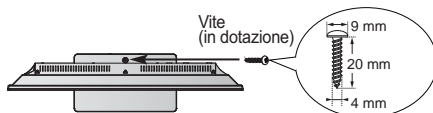

- Posizionare il supporto su una superficie stabile e in piano e fissare la televisione utilizzando una singola vite (in dotazione), inserendola nel foro per prevenzione caduta.
- Accertarsi di fissare il TV a una superficie stabile e resistente.

***Lo stile del supporto dipende dal modello**

Quando si usa una staffa da parete

Utilizzare una staffa da parete appropriata per le dimensioni e il peso del televisore LCD.

- Per l'installazione occorrono due persone.
 - Per installare una staffa da parete di un altro produttore.
1. Scollegare e rimuovere eventuali cavi e/o altre connessioni dalla parte posteriore del TV.
 2. Poggiare con cura la parte anteriore dell'unità rivolta verso il basso su una superficie piana e imbottita come una trapunta o una coperta.
 3. Osservare le istruzioni fornite con la staffa da parete. Prima di procedere, assicurarsi che le apposite staffe siano fissate alla parete e alla parte posteriore del televisore, come descritto nelle istruzioni fornite con la staffa da parete.
 4. Usare sempre le viti in dotazione o quelle consigliate dal produttore della staffa da parete.

Rimuovere il supporto del piedistallo:

1. Adagiare la parte anteriore dell'unità su una superficie piana e imbottita tenendo il supporto sul bordo.
2. Rimuovere le viti.
3. Una volta rimosse le viti, tenere il supporto del piedistallo in posizione, quindi rimuoverlo dalla TV facendolo scorrere dalla parte inferiore della TV.

NOTA: Prestare sempre estrema cura durante la rimozione del supporto della base per evitare danni allo schermo LCD.

32W23** | 32/39L23** x 2

50L23** x 4

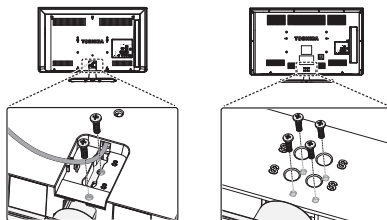

Durante l'utilizzo dello standard MHL (Mobile High-definition Link)

- L'interoperabilità con i dispositivi MHL di altri produttori non è garantita.
- Toshiba non fornisce alcuna garanzia di corretto funzionamento quando, ad esempio, è connessa una sorgente MHL al TV, come descritto di seguito.
 - Nessun audio o immagine
 - Alcune funzioni non funzionano se eseguite a distanza dal TV.
- Se la sorgente MHL non funziona correttamente, contattare il produttore del dispositivo di origine per ottenere assistenza sul relativo utilizzo.
- Non scollegare la presa di alimentazione quando il TV è acceso e il dispositivo MHL è in corso di collegamento.
- Non scollegare la presa di alimentazione quando il TV è in modalità stand-by e il dispositivo MHL è in corso di collegamento.

Notare bene quanto segue

CLAUSOLA DI ESCLUSIONE



Toshiba non sarà in alcun caso ritenuta responsabile di perdite e/o danni al prodotto causati da:

- incendi;
- terremoti;
- danni involontari;
- volontario uso errato del prodotto;
- uso del prodotto in condizioni non adeguate;
- perdite e/o danni arrecati al prodotto quando in possesso di terzi;
- eventuali danni o perdite causate da negligenza del proprietario o dalla mancata osservazione delle istruzioni descritte nella guida introduttiva.
- qualsiasi perdita o danno provocato direttamente a seguito di uso errato o malfunzionamento del prodotto quando utilizzato insieme ad apparecchiature associate;

Inoltre, in nessun caso Toshiba potrà essere ritenuta responsabile di perdite e/o danni consequenziali, compresi, ma senza in alcun modo limitarsi a perdita di profitti, interruzione delle attività commerciali, perdita di dati registrati sia durante il funzionamento normale del prodotto che in caso di uso errato dello stesso.

- La funzione di ricezione digitale di questo televisore è attiva solo nei paesi elencati nella sezione **Paese** del menu **IMPOSTAZIONI**. A seconda del paese/zona, alcune delle funzioni del televisore potrebbero non essere disponibili. La ricezione dei futuri servizi aggiuntivi o modificati non può essere garantita con questo televisore.
- Nel caso di immagini fisse da trasmissioni in formato 4:3, da servizi di Televideo, logotipi identificativi dei canali, display di computer, videogiochi, menu OSD, ecc. che permangono sullo schermo del televisore per un certo periodo di tempo, queste potrebbero lasciare un alone, pertanto si raccomanda sempre di ridurre la luminosità ed il contrasto.
- L'uso continuo e prolungato di immagini nel formato 4:3 su uno schermo 16:9 può causare il permanere dell'immagine sui bordi del formato 4:3; non si tratta di un difetto del televisore LCD, e non è coperto dalla garanzia del produttore. L'uso regolare di altre modalità di formato (ad esempio, Super Live) evita che le immagini vengano fissate in modo permanente.

NOTA: I videogiochi interattivi che prevedono degli spari con un tipo di joystick a "pistola" su un obiettivo sullo schermo potrebbe non funzionare con questo televisore.

SIMBOLO	DEFINIZIONE DEL SIMBOLO
	ISTRUZIONI: Il punto esclamativo compreso in un triangolo equilatero ha lo scopo di avvisare l'utente circa la presenza di importanti istruzioni per l'uso e la manutenzione (riparazione) incluse nel manuale che accompagna l'apparecchio.
	AVVISO: Per evitare la diffusione di incendi, tenere le candele o altri oggetti a fiamma libera lontani da questo prodotto.

Telecomando

Breve descrizione delle funzioni del telecomando.

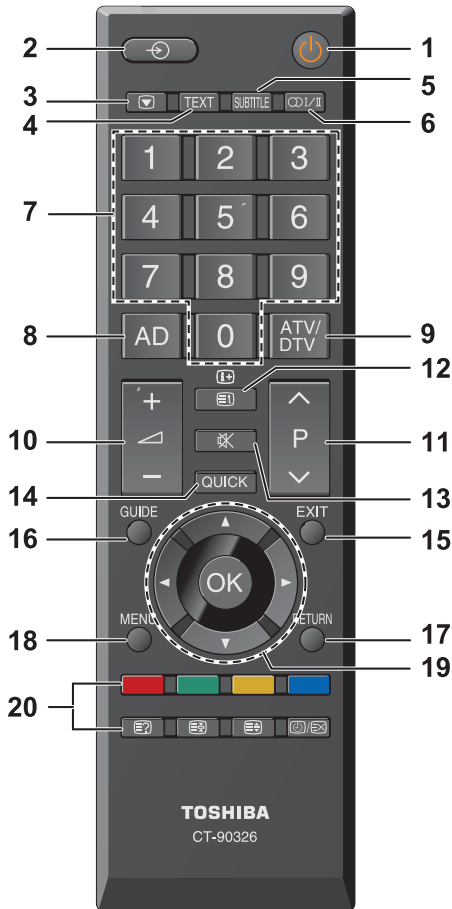

1. Consente di accendere il TV o di accedere alla modalità stand-by
2. Consente di passare alle diverse sorgenti in ingresso esterne
3. Immagine fissa
4. Per visualizzare la schermata del Televideo
5. Visualizza la pagina dei sottotitoli (servizio Televideo), quando disponibili
6. Trasmissioni stereo/bilingue
7. Tasti numerici
8. Descrizione audio

9. Passa tra ATV e DTV
10. Modifica il volume
11. Cambia il canale
12. In modalità TV: visualizza le informazioni su schermo
13. In modalità Televideo: accede alla pagina dell'indice
14. Disattiva l'audio
15. Visualizza il menu Accesso rapido
16. Esce dal sistema del menu
17. Visualizza EPG
18. Passa al livello precedente del menu
19. Visualizza il menu su schermo
20. Navigazione del menu: ▲, ▼, ◀, ▶:
In modalità Televideo: cambia la pagina
OK Conferma la selezione
21. Tasti colore: tasti controllo Televideo
Visualizza il testo nascosto
Mantiene una pagina desiderata
Ingrandisce le dimensioni del testo
Seleziona una pagina durante la visualizzazione di un'immagine normale

Inserimento delle batterie e distanza di funzionamento del telecomando

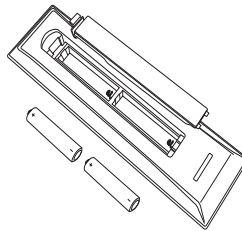

Rimuovere il coperchio posteriore per accedere allo scomparto delle batterie ed assicurarsi che le batterie siano inserite nel senso giusto. Le batterie adatte per questo telecomando sono di tipo AAA, 1.5V.

Non usare una batteria scarica o vecchia insieme ad una nuova oppure batterie di tipo diverso. Rimuovere immediatamente le batterie esaurite per evitare la fuoriuscita di acido nel vano batterie. Smaltirle nel rispetto delle istruzioni fornite a pagina 69 del presente manuale. Avviso: Le batterie non devono essere esposte a calore eccessivo come luce diretta del sole o fiamme.

Le prestazioni del telecomando si riducono una volta superata la distanza di cinque metri o oltre 30 gradi di angolo rispetto al centro del televisore. Se la distanza di funzionamento si riduce, è necessario sostituire le batterie.

Collegamento di un'apparecchiatura esterna

Prima di collegare qualsiasi apparecchiatura esterna, spegnere tutti gli interruttori di accensione. In caso di mancanza di interruttore di accensione, scollegare la spina dalla presa di corrente.

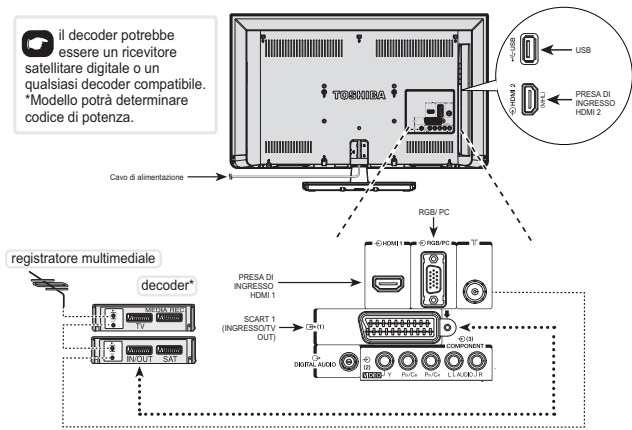

Per 32W23** | 32/39L23**

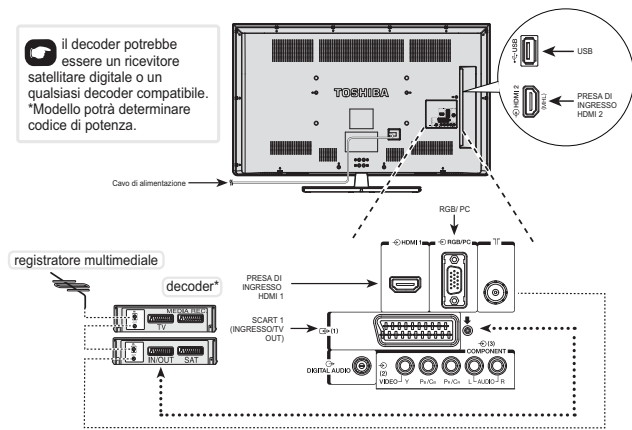

Per 50L23**

Cavi antenna: ----- 

Collegare l'antenna alla presa ANT situata nella parte posteriore del televisore.

Se si usa un decoder e/o un registratore multimediale, effettuare il collegamento al televisore attraverso il decoder e/o il registratore multimediale.

Cavi SCART: ----- 

Collegare la presa **IN/OUT** del videoregistratore o **TV** del decoder al televisore. Collegare la presa **SAT** del lettore multimediale alla presa **MEDIA REC** del decoder.

Prima di eseguire **Sintonizzazione autom.**, portare il decoder ed il registratore multimediale in **Stand-by**.

HDMI® (High-Definition Multimedia Interface – Interfaccia multimediale ad alta definizione) viene usata con un lettore DVD, un decoder o altra apparecchiatura elettrica con uscita audio e video digitale. È progettato per alte prestazioni con segnali video ad alta definizione 1080i, ma visualizza anche segnali 480i, 480p, 576i, 576p, 720p e 1080p. HDMI1 supporta anche segnali VGA, SVGA, XGA, WXGA e SXGA.

NOTA: sebbene questo televisore possa essere collegato ad apparecchiature HDMI, alcune apparecchiature potrebbero non funzionare correttamente.

È possibile collegare un'ampia gamma di apparecchi esterni alla parte posteriore del televisore, tuttavia è necessario fare riferimento alle guide introduttive pertinenti degli apparecchi supplementari.

Se il televisore passa automaticamente a fungere da monitor delle apparecchiature esterne, per tornare alla funzionalità normale è sufficiente premere il tasto del canale desiderato. Per richiamare l'apparecchiatura esterna, premere  per selezionare.

NOTA: a causa del segnale protetto dalla copia in alcuni programmi DTV, i contenuti non criptati e i contenuti criptati con "Copy freely (CGMS-A: 00) (copia libera)" sono disponibili mediante uscite audio e video analogiche SCART.

Programma DTV	Uscita analogica SCART
Criptato con CGMS-A: 00 (Copy Freely) (copia libera)	Uscita tramite SCART
Criptato con CGMS-A: 01 (Copy No More) (nessuna copia ulteriore)	No uscita tramite SCART
Criptato con CGMS-A: 10 (Copy Once) (copia una sola volta)	No uscita tramite SCART
Criptato con CGMS-A: 11 (Copy Never) (non copiare mai)	No uscita tramite SCART
Non criptato	Uscita tramite SCART

*CGMS-A (Copy Generation Management System-Analog) is a copy protection mechanism for analog television signals.

Connessioni HDMI CEC

Le funzioni di base dei dispositivi audio/video possono essere controllate utilizzando il telecomando del televisore, quando un dispositivo HDMI CEC compatibile è collegato.

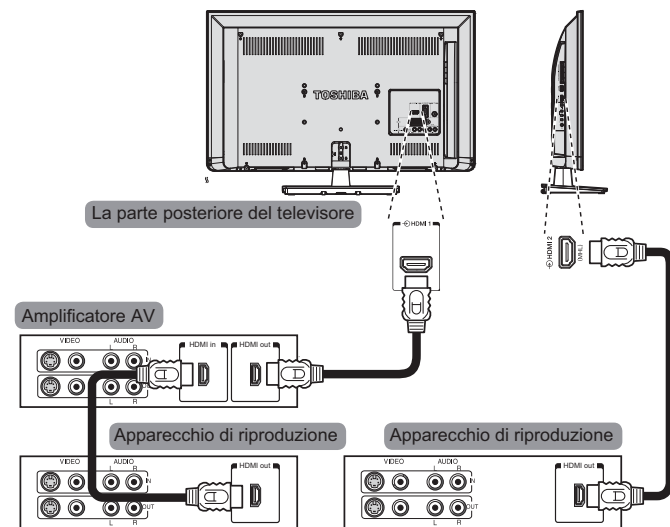

Per 32W23** | 32/39L23**

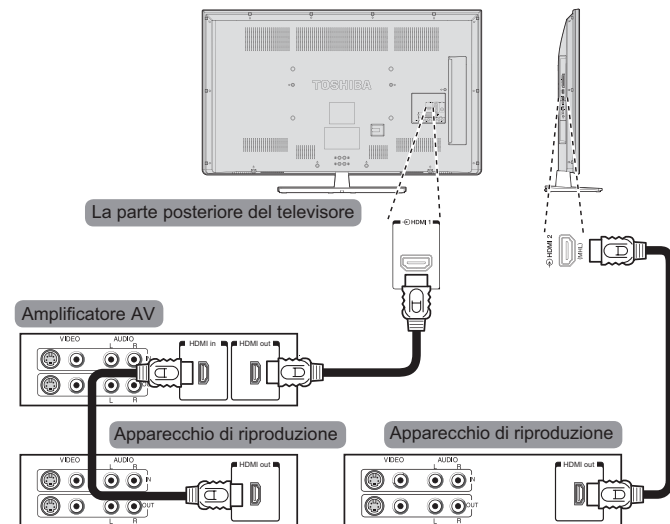

Per 50L23**

Collegamento di un dispositivo HDMI o DVI all'ingresso HDMI

L'ingresso HDMI del televisore riceve audio digitale e video digitale non compresso da un dispositivo sorgente HDMI, o un video digitale non compresso da un dispositivo sorgente DVI (Digital Visual Interface – Interfaccia visuale digitale).

Questo ingresso è realizzato in modo tale da accettare materiali di programmi HDCP (High-Bandwidth Digital-Content Protection – Protezione contenuti digitali in ampiezza di banda alta) in formato digitale da dispositivi elettronici [1] di tipo consumer conformi a EIA/CEA-861-D (quali decoder digitali o lettori DVD con uscita HDMI o DVI). Per i formati accettabili dei segnali video, vedere pagina 17.

NOTA:

- Alcune delle prime apparecchiature HDMI potrebbero non funzionare correttamente con i televisori HDMI più recenti, a causa di modifiche dell'adozione di un nuovo standard.
- Formato audio supportato: PCM lineare, Dolby Digital, frequenza di campionamento 32/44.1/48kHz.

Collegamento di un dispositivo HDMI

Collegare un cavo HDMI (connettore di tipo A) dal dispositivo al terminale HDMI.

Per garantire il funzionamento corretto, si raccomanda di utilizzare un cavo HDMI con il logo HDMI (HDMI®).

- Se il collegamento HDMI ha capacità 1080p e/o se il televisore ha una capacità di frequenza di aggiornamento superiore a 50 Hz, sarà necessario un cavo di Categoria 2. I cavi HDMI/DVI convenzionali potrebbero non funzionare in modo appropriato con questa modalità.
- I cavi HDMI trasferiscono sia video che audio. Non è necessario utilizzare cavi audio analogici separati (vedere illustrazione).

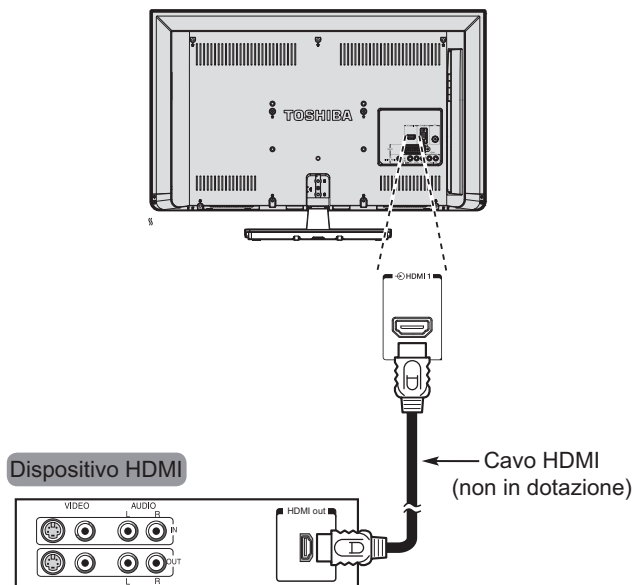

Per 32W23** | 32/39L23**

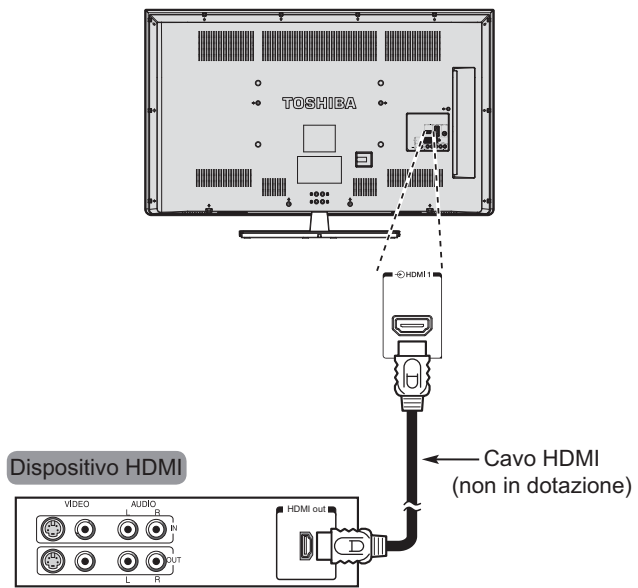

Per 50L23**

Per vedere il video del dispositivo HDMI, premere il tasto  per selezionare la modalità HDMI 1 o HDMI 2.

Collegamento di un dispositivo DVI

Collegare il cavo adattatore HDMI-DVI (connettore HDMI tipo A) al HDMI 1.

- La lunghezza massima raccomandata per il cavo HDMI - DVI è 6,6ft (2m).
- Cavo adattatore da HDMI a DVI trasferisce solo video.
- Connessione di audio analogico separata non è supportata per ricevitori di audio.

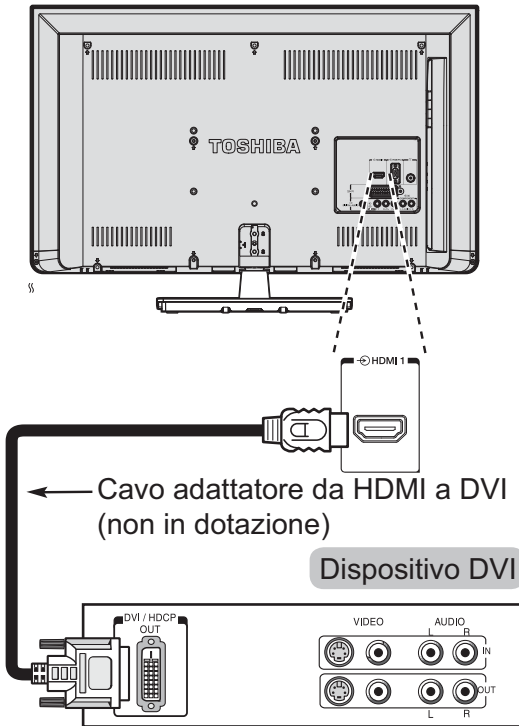

Per 32W23** | 32/39L23**

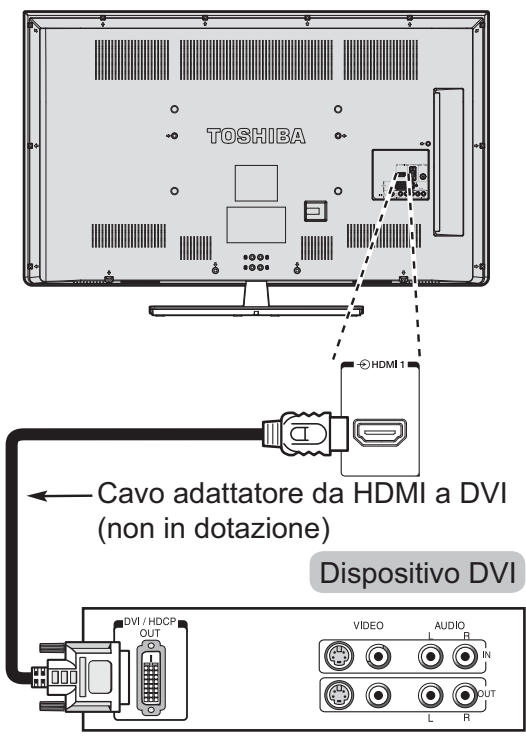

Per 50L23**

Per garantire che i dispositivi HDMI o DVI vengano ripristinati in modo corretto, si raccomanda di seguire le procedure seguenti:

- Quando si accendono i componenti elettronici, accendere prima il televisore e poi il dispositivo HDMI o DVI.
- Quando si spengono i componenti elettronici, spegnere prima il dispositivo HDMI o DVI e poi il televisore.

[1] La conformità EIA/CEA-861-D copre la trasmissione video digitale non compresso con protezione contenuti digitali ad ampia larghezza di banda, ed è in corso di standardizzazione per la ricezione di segnali video ad alta definizione. Poiché si tratta di una tecnologia in evoluzione, alcuni dispositivi potrebbero non funzionare correttamente con il televisore. HDMI, il logo HDMI e High-Definition Multimedia Interface sono marchi commerciali o marchi commerciali registrati di proprietà della HDMI Licensing LLC negli Stati Uniti ed in altri paesi.

Collegamento di un computer

Con una connessione RGB/PC o HDMI, è possibile visualizzare la schermata del proprio computer sulla televisione.

Per collegare un PC al terminale HDMI

Per collegare un PC al terminale HDMI del televisore, utilizzare un cavo HDMI-to-DVI.

Se si collega un PC con un terminale HDMI, usare un cavo HDMI (connettore di tipo A). Non è necessario un cavo analogico distinto.

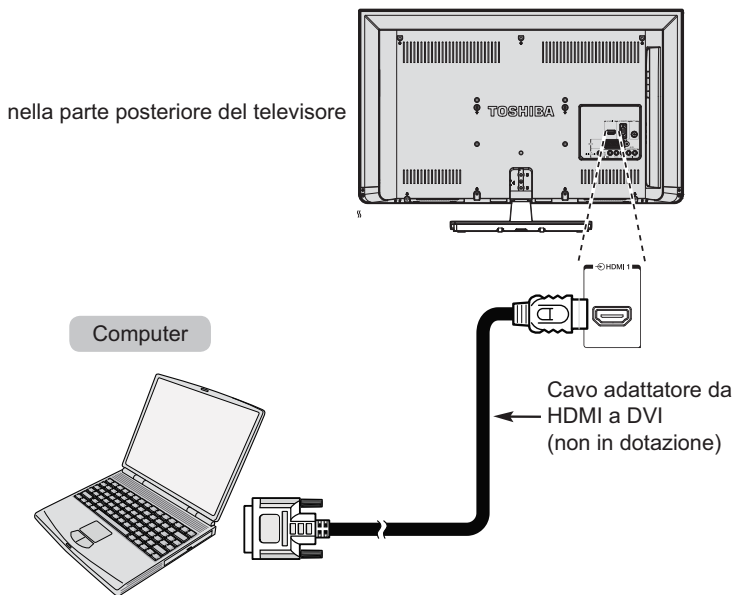

Per 32W23** | 32/39L23**

nella parte posteriore del televisore

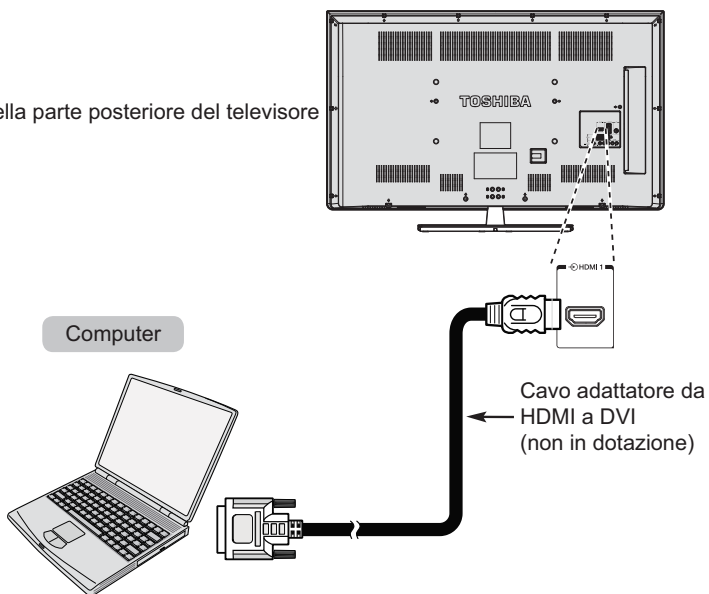

Per 50L23**

Fare riferimento a pagina 17 per i segnali PC e video accettabili.

NOTA:

- I bordi delle immagini possono essere nascosti.
- Se si collegano certi modelli di PC dotati di segnale PC esclusivo, questo segnale PC potrebbe non essere rilevato correttamente.

Segnali video accettabili da terminali HDMI

Risoluzione	Frequenza O. (KHz)	Frequenza V. (Hz)
480i	15,750	60,000
480p	31,500	60,000
576i	15,625	50,000
576p	31,250	50,000
720p	37,500	50,000
720p	45,000	60,000
1080i	28,125	50,000
1080i	33,750	60,000
1080p	27,000	24,000
1080p	28,125	25,000
1080p	33,750	30,000
1080p	56,250	50,000
1080p	67,500	60,000

Segnali PC accettabili da terminali HDMI

Risoluzione	O. (KHz)	V. (Hz)	Clock pixel (MHz)	Polarità O.	Polarità V.	Totale O.	Totale V.
640 x 480	31,469	59,940	25,175	Negativo	Negativo	800	525
640 x 480	37,861	72,809	31,500	Negativo	Negativo	832	520
640 x 480	37,500	75,000	31,500	Negativo	Negativo	840	500
800 x 600	35,160	56,250	36,000	Positivo	Positivo	1024	625
800 x 600	37,879	60,317	40,000	Positivo	Positivo	1056	628
800 x 600	48,077	72,188	50,000	Positivo	Positivo	1040	666
800 x 600	46,875	75,000	49,500	Positivo	Positivo	1056	625
1024 x 768	48,363	60,004	65,000	Negativo	Negativo	1344	806
1024 x 768	60,023	75,029	78,750	Positivo	Positivo	1312	800
1280 x 768	47,776	59,870	79,500	Negativo	Positivo	1664	798
1360 x 768	47,712	60,015	85,500	Positivo	Positivo	1792	795
1280 x 1024	63,981	60,020	108,000	Positivo	Positivo	1688	1066
1280 x 1024	79,976	75,025	135,000	Positivo	Positivo	1688	1066

Usò dei comandi

Sebbene tutti i comandi e le regolazioni necessari per il televisore vengano eseguiti con il telecomando, è possibile eseguire alcune funzioni utilizzando i pulsanti sul televisore.

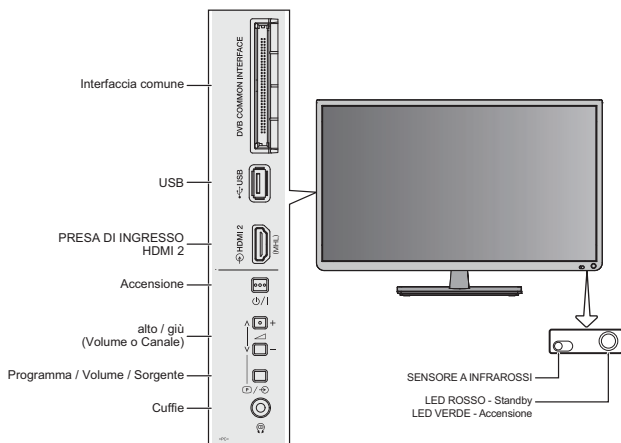

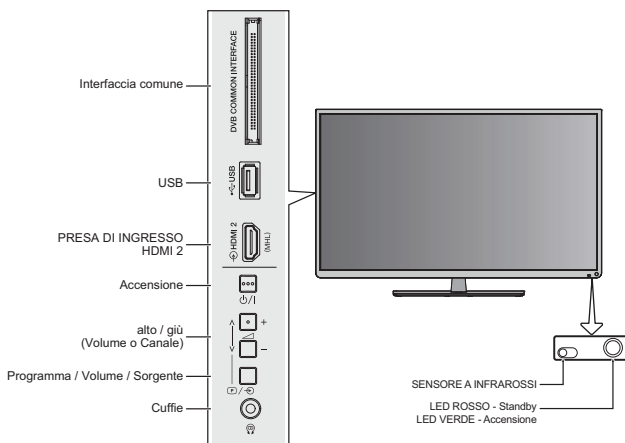

Per 32W23** | 32/39L23**



Per 50L23**

Accensione

Se il LED di Standby ROSSO è spento, controllare che la spina sia collegata all'alimentazione. Se non vengono visualizzate le immagini, premere  sul telecomando; potrebbe essere necessario attendere qualche istante.

Per portare il televisore in Standby, premere  sul telecomando. Per visualizzare un programma televisivo, premere nuovamente . Potrebbe essere necessario attendere qualche secondo per visualizzare le immagini.



Per il risparmio energetico:





Si consiglia di utilizzare il televisore con le impostazioni di fabbrica. Tali impostazioni sono progettate per il risparmio energetico. Si consiglia di scollegare la presa elettrica quando si prevede di non utilizzare il televisore per un lungo lasso di tempo, ad esempio quando si è in vacanza. In questo modo, il consumo energetico è pari a zero. Si consiglia di ridurre la luminosità dello schermo per risparmiare l'uso di energia elettrica. L'efficienza energetica consente di ridurre il consumo energetico, con conseguente alleggerimento delle bollette dell'elettricità.

NOTA: mettere il televisore in modalità standby riduce il consumo di energia, ma se una piccola quantità di energia viene ancora consumata.

Uso del telecomando





Per configurare il televisore, è necessario utilizzare i menu su schermo. Premere MENU sul telecomando per visualizzare i menu.





Il menu su schermo viene visualizzato come elenco con cinque elementi. Ogni volta che viene selezionato un simbolo premendo  o  sul tasto multidirezionale del telecomando.

Per utilizzare le opzioni, premere  per accedere al menu secondario. Quindi premere  o  sul tasto multidirezionale per spostarsi verso l'alto o verso il basso nei menu e utilizzare  per selezionare l'elemento desiderato. Seguire le istruzioni sullo schermo. Le funzioni di ogni menu vengono descritte in dettaglio nel presente manuale.

Utilizzo dei comandi sul TV

Premere   per regolare il volume.

Premere  /  per cambiare la selezione programma, quindi premere   per regolare la selezione programma.

Tenere premuto  /  fino a quando non è visualizzato Elenco origini, quindi premere  /  per scorrere l'elenco fino a individuare l'origine di ingresso desiderata.

Per dettagli completi, consultare sempre il manuale dell'utente dell'apparecchio da collegare.

NOTA: inserendo la presa delle cuffie viene disattivato l'audio dagli altoparlanti

Sintonizzazione del televisore

Prima di accendere il televisore, portare il decoder ed il registratore multimediale in **Standby** se sono collegati. Per configurare il televisore, usare i tasti sul telecomando come indicato a pagina 7.

Primo utilizzo

- 1 La prima volta che viene utilizzato, collegare il televisore e premere il pulsante \odot . Viene visualizzato il menu **Lingua**.



NOTA: è possibile accedere a questa funzione dal menu **IMPOSTAZIONI** → **Impostazione veloce**.

- 2 Premere \blacktriangle , \blacktriangledown , \blacktriangleleft o \blacktriangleright per selezionare la lingua. Premere \odot per accedere al menu **Impostazione veloce**.
- 3 Premere \blacktriangle o \blacktriangledown per selezionare **Paese**, quindi premere \blacktriangleleft o \blacktriangleright per selezionare il Paese.

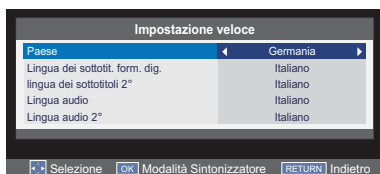

- 4 Premere \blacktriangle o \blacktriangledown per selezionare **Lingua dei sottotit. form. dig.**, **lingua dei sottotitoli 2°**, **Lingua audio** e **Lingua audio 2°**, quindi premere \blacktriangleleft o \blacktriangleright per selezionare la lingua preferita.

- 5 Premere \odot per selezionare **Modalità Sintonizzatore**.

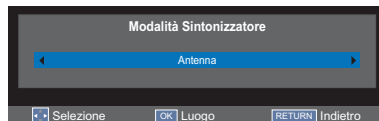

Premere \blacktriangleleft o \blacktriangleright per selezionare **Antenna** o **Cavo**.

NOTA: questa funzione è disponibile esclusivamente in alcune aree geografiche.

Premere \odot per selezionare **Luogo**.

- 6 Premere \blacktriangleleft o \blacktriangleright per selezionare **Casa** o **Negozi**. Per il uso normale domestico, selezionare **Casa**.

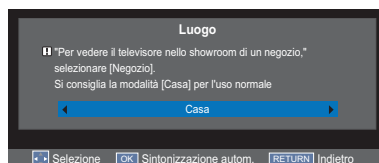

Quando si seleziona **Negozi**, appare la finestra di conferma.

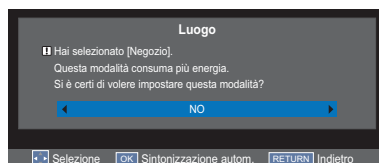

Premere \blacktriangleleft o \blacktriangleright per selezionare **Sì** o **NO**.

- 7** Premere **OK** per accedere al menu Sintonizzazione autom..

NOTA: Assicurarsi che l'antenna sia collegata al televisore prima di effettuare la sintonizzazione.

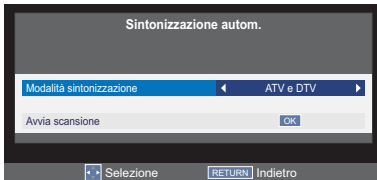

Premere **▲** o **▼** per selezionare **Modalità sintonizzazione**, quindi premere **◀** o **▶** per selezionare **ATV**, **DTV** o **ATV e DTV**.

Premere **▲** o **▼** per selezionare **Avvia scansione** e premere **OK**.

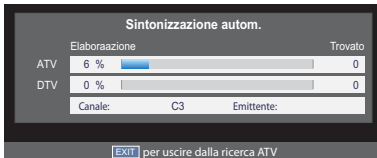

Inizia la ricerca di tutte le stazioni disponibili. La barra di scorrimento si sposta lungo la linea per indicare lo stato di avanzamento della ricerca.

Si deve attendere che il televisore completi la ricerca.

Una volta completata la ricerca, il televisore seleziona automaticamente il canale 1. Potrebbe non trattarsi di un'immagine chiara o il segnale potrebbe essere debole, pertanto l'ordine delle stazioni può essere modificato utilizzando **Sintonizzazione manuale ATV/DTV** nel menu **IMPOSTAZIONI**.

Impostazione dei canali

NOTA: Quando viene attivato **Parental Block** (Blocco genitori), è necessaria la password a 4 cifre.

Sintonizzazione autom.

La funzione **Sintonizzazione autom.** risintonizza completamente il televisore e può essere usata per aggiornare l'elenco dei canali.

NOTA: Si raccomanda di eseguire periodicamente la funzione **Sintonizzazione autom.** per garantire l'aggiunta di tutti i nuovi servizi.

NOTA: Tutti i canali e le impostazioni correnti, ad esempio i canali bloccati, andranno persi.

Modalità Sintonizzatore - Antenna

- 1 Premere **MENU**. Premere ◀ o ▶ per selezionare **IMPOSTAZIONI** e premere per accedere al menu secondario.



- 2 Premere ▲ o ▼ per selezionare **Sintonizzazione autom.** e premere per accedere al menu secondario.



- 3 Premere ▲ o ▼ per selezionare **Modalità Sintonizzatore** e premere ◀ o ▶ per selezionare **ATV, DTV o ATV e DTV**.

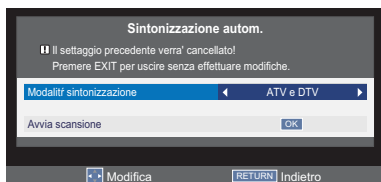

Premere ▲ o ▼ per selezionare **Avvia scansione** e premere **OK** per avviare **Sintonizzazione autom.**

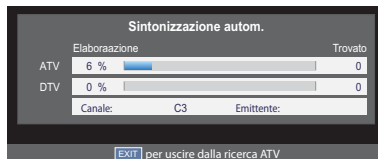

Modalità Sintonizzatore - Cavo

Passando tra le modalità sintonizzatore, si cambiano le funzioni disponibili sul televisore.

Tutti i canali e le impostazioni correnti, ad esempio i canali bloccati, andranno persi.

Nel menu **IMPOSTAZIONI**, premere ▲ o ▼ per selezionare **Modalità Sintonizzatore** e premere **OK**.

Premere ◀ o ▶ per selezionare **SÌ** o **NO**.

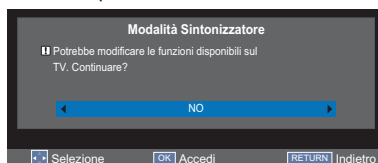

- 1 Premere **MENU**. Premere ◀ o ▶ per selezionare **IMPOSTAZIONI** e premere **OK** per accedere al menu secondario.
- 2 Premere ▲ o ▼ per selezionare **Sintonizzazione autom.** e premere **OK** per accedere al menu secondario.



- 3 Premere ▲ o ▼ per selezionare **Modalità sintonizzazione** e premere ◀ o ▶ per selezionare **ATV, DTV o ATV e DTV**.

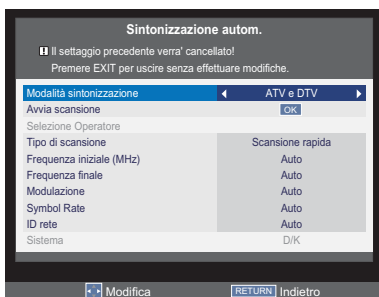

- 4 Premere ▲ o ▼ per selezionare **Selezione Operatore** e premere ◀ o ▶ per selezionare **Altri paesi, Ziggo o UPC**.

NOTA: È possibile regolare **Selezione Operatore** solo quando **Paese** è **Paesi Bassi**.

- 5 Premere ▲ o ▼ per selezionare **Tipo di scansione** e premere ◀ o ▶ per selezionare **Scansione completa o Scansione rapida**.

NOTA: I canali con segnale debole potrebbero essere saltati con **Scansione rapida**.

- 6 Premere ▲ o ▼ per selezionare **Frequenza iniziale (MHz), Frequenza finale, Modulazione, Symbol Rate, ID rete o Sistema** e usare la tastiera numerica sul telecomando per definire le informazioni o selezionare **Auto** per la sintonizzazione.

Premere ▲ o ▼ per selezionare **Avvia scansione** e premere OK per avviare la sintonizzazione.

NOTA:

- Le informazioni devono essere fornite dal provider.
- **ID rete** è disponibile solo per **Scansione rapida**.

Sintonizzazione manuale

Vi sono due modalità TV: ATV e DTV, sintonizzabili manualmente tramite **Manual Tuning** (Sintonizzazione manuale).

Modalità ATV - Antenna/Cavo

- 1 Premere **MENU**. Premere ◀ o ▶ per selezionare **IMPOSTAZIONI** e premere OK per accedere al menu secondario.
- 2 Premere ▲ o ▼ per selezionare **Sintonizzazione manuale ATV** e premere OK per accedere al menu secondario.



- 3 Premere ▲ o ▼ per selezionare la posizione in cui si vuole salvare il canale, quindi premere ▶.



- 4 Premere ▲ o ▼ per spostarsi nell'elenco fino alla posizione desiderata. Quando si esegue questa operazione, le altre stazioni si spostano per fare spazio. Premere ◀ per salvare la posizione del canale.



- 5** Premere **OK** per visualizzare il menu a discesa. Premere **◀** o **▶** per selezionare una voce, quindi premere **▲** o **▼** per selezionare la voce come mostrato di seguito.



- A** **Posizione:**
Il numero da premere sul telecomando.
- B** **Sistema:**
Specifico per zone determinate.
- C** **Sistema colore:**
Per impostazione predefinita questa impostazione è configurata Autom., deve essere modificata solamente se si verificano dei problemi, e.g. ingresso NTSC da origine esterna.
- D** **Salto:**
☞ Significa che non c'è alcun canale sintonizzato, oppure che l'impostazione per ignorare (saltare) il canale è **Attiva**.
- E** **Classe segnale:**
Classificazione del canale.
- F** **Canale**
Il numero di canale sul quale sono ricevute le trasmissioni di un'emittente.
- G** **Ricerca:**
Ricerca crescente o decrescente della frequenza del segnale.
- H** **Sintonia fine manuale:**
Attivare per eseguire la funzione sintonizzazione precisa. Disattivare per eseguire la funzione sintonizzazione manuale.
- I** **Stazione:**
Identificativo dell'emittente. Usare i tasti **▲** o **▼** e **◀** o **▶** per digitare fino a sette caratteri.
- 6** Premere **OK** per salvare.

Modalità DTV - Antenna

- 1** Premere **MENU**. Premere **◀** o **▶** per selezionare **IMPOSTAZIONI** e premere **OK** per accedere al menu secondario.
- 2** Premere **▲** o **▼** per selezionare **Sintonizzazione manuale DTV** e premere **OK** per accedere al menu secondario.



- 3** Premere **▲** o **▼** per selezionare **Canale RF** e premere **◀** o **▶** per selezionare usare la tastierina numerica sul telecomando per accedere ad un canale.



- 4** Premere **▲** o **▼** per selezionare **Avvia scansione** e premere **OK** per avviare la sintonizzazione.

Modalità DTV - Cavo

- 1 Premere **MENU**. Premere ◀ o ▶ per selezionare **IMPOSTAZIONI** e premere **OK** per accedere al menu secondario.
- 2 Premere ▲ o ▼ per selezionare **Sintonizzazione manuale DTV** e premere **OK** per accedere al menu secondario.



- 3 Premere ▲ o ▼ per selezionare **Frequenza, Modulazione o Symbol Rate** e usare la tastierina numerica sul telecomando per definire le informazioni o selezionare **Auto** per la sintonizzazione.



Premere ▲ o ▼ per selezionare **Avvia scansione** e premere **OK** per avviare la sintonizzazione.

Spegnimento Automatico

Il televisore si spegne automaticamente (standby) entro 4 ore, se non si toccano i tasti di comando sul telecomando o sul pannello di controllo del televisore. Si spegne automaticamente anche se non viene rilevato alcun segnale di ingresso per circa 15 minuti.

- 1 Nel menu **IMPOSTAZIONI**, premere ▲ o ▼ per selezionare **Spegnimento Automatico**.
- 2 Premere ◀ o ▶ per selezionare **Disattiva, 4h, 6h o 8h**.



Reset TV

Selezionando **Reset TV** si ripristinano tutte le impostazioni predefinite del televisore.

- 1 Nel menu **IMPOSTAZIONI**, premere ▲ o ▼ per selezionare **Reset TV** e premere **OK**.
- 2 Premere ◀ o ▶ per selezionare **Sì** per confermare oppure selezionare **NO** per uscire e premere **OK**.



Impostazioni DTV

Canali

L'ordine dei canali può essere modificato in base alle preferenze personali.

NOTA: Questa funzione è disponibile solo in modalità DTV.

- 1 Premere **MENU**. Premere ◀ o ▶ per selezionare **IMPOSTAZIONI** e premere **OK** per accedere al menu secondario.



- 2 Premere ▲ o ▼ per selezionare **Impostazioni DTV** e premere **OK** per accedere al menu secondario.

- 3 Premere ▲ o ▼ per selezionare **Canali** e premere **OK**.



- 4 Premere ▲ o ▼ per selezionare **Canali**.



Rinumer

- 5 Premere il tasto **1** sul telecomando per rinumerare il canale evidenziato.
- 6 Modificare il numero del canale con i tasti numerici del telecomando e premere **OK**.



Preferto

- 7 Premere il tasto **2** sul telecomando. Appare l'icona **♥**.



Premere **OK** per visualizzare l'elenco dei canali e premere ◀ o ▶ su **Preferto**. Il canale desiderato è visualizzato nell'elenco.

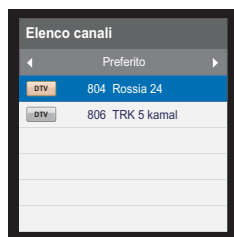

Salta

- 8 Premere il tasto **3** sul telecomando. Appare l'icona **↔**.



Blocco

- 9 Premere il tasto **4** sul telecomando. Appare l'icona **🔒**.



Ordina

- 10** Premere ▲ o ▼ per selezionare il canale desiderato, quindi premere **OK**. Appare l'icona di spunta.



Premere ▲ o ▼ per selezionare il canale da scambiare con quello selezionato al punto 8, quindi premere **OK**.



The name of the two channels are swapped.



Sottotitoli e audio

È possibile scegliere **Tipo di sottotitoli** o **Tipo di audio** da **Normale** o **Non udenti**. Se si seleziona **Non udenti**, vengono resi disponibili servizi di sottotitoli per spettatori non udenti o con problemi acustici completi di descrizioni aggiuntive.

La funzione **Subtitle Language** (Lingua dei sottotitoli) o **Lingua audio** consente di seguire un programma o un film scegliendo la lingua dell'audio, a condizione che siano trasmesse lingue diverse.

- 1** Nel menu **Impostazioni DTV**, premere ▲ o ▼ per selezionare **Sottotitoli e audio**, quindi premere **OK** per accedere al menu secondario.
- 2** Premere ▲ o ▼ per selezionare **Visualizzazione sottotitoli** e premere ◀ o ▶ per selezionare **Attiva** o **Disattiva**.

- 3** Premere ▲ o ▼ per selezionare **Tipo di sottotitoli** o **Tipo di audio** e premere ◀ o ▶ per selezionare **Normale** o **Non udenti**.
- 4** Premere ▲ o ▼ per selezionare **Lingua dei sottotit. form. dig.**, **lingua dei sottotitoli 2°**, **Lingua audio** o **Lingua audio 2°** e premere ◀ o ▶ per selezionare la lingua preferita.

Password

Modificare la password di controllo parentale a 4 cifre.

La password predefinita è "0000".

- 1** Nel menu **Impostazioni DTV**, premere ▲ o ▼ per selezionare **Password**, quindi premere **OK** per accedere al menu secondario.



- 2** Digitare una nuova password a 4 cifre e digitarla di nuovo per confermare.

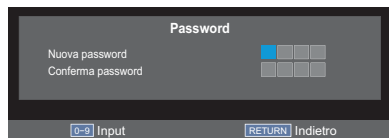

NOTA: "0000" non può essere utilizzato.

Controllo genitori

Questa funzione blocca i canali o i programmi che non si desidera vedere o che non si desidera che siano guardati dai bambini.

Per accedere a questa funzione è necessaria una password.

La password predefinita è "0000".

NOTA: Quando si attiva **Parental Control** (Controlli parentali), è necessario digitare la password a 4 cifre prima di accedere al menu secondario **Impostazioni DTV** nel menu **IMPOSTAZIONI**. Dopo la sintonizzazione automatica, tutti i blocchi di canale verranno cancellati.

- 1 Nel menu **Impostazioni DTV**, premere **▲** o **▼** per selezionare **Controllo genitori**, quindi premere **OK** per accedere al menu secondario.
- 2 Digitare la password composta da quattro cifre.
- 3 Premere **◀** o **▶** per impostare la valutazione età tra 4 e 18 anni o selezionare **Nessuna** per disattivare questa funzione o **Blocca tutto**.

NOTA: Questa funzione è disponibile per programmi con informazioni di valutazione età.

Controllo aggiornamento standby

- 1 Nel menu **Impostazioni DTV**, premere **▲** o **▼** per selezionare **Controllo aggiornamento standby**.
- 2 Premere **◀** o **▶** per selezionare **Attiva** o **Disattiva**.

Aggiornamento canali in standby

Se lo **Aggiornamento canali in standby** è attivo, quando la TV è in standby, la sintonizzazione digitale viene eseguita automaticamente e nessun nuovo canale verrà salvato.

- 1 Nel menu **Impostazioni DTV**, premere il tasto **▲** o **▼** per selezionare **Aggiornamento canali in standby**.
- 2 Premere **◀** o **▶** per selezionare **Attiva** o **Disattiva**.

NOTA: **Aggiornamento canali in standby** è disponibile solo quando **Controllo aggiornamento standby** è su **Attiva**.

Raggruppamento canale

In un elenco canali dei servizi DTV sono combinati i servizi Video, Radio e Testo. La funzione permette di cambiare il canale con un gruppo di servizi o con tutti i servizi premendo il tasto **P ▲** e **P ▼**.

- 1 Nel menu **Impostazioni DTV**, premere il tasto **▲** o **▼** per selezionare **Raggruppamento canale**.
- 2 Premere **◀** o **▶** per selezionare **Attiva** o **Disattiva**.



- 3 Quando la funzione **Raggruppamento canale** è impostata su **Attiva**, il canale cambiato usando il tasto **P ▲** e **P ▼** sarà all'interno di un singolo gruppo; premere il tasto **ATV/DTV** del telecomando per cambiare i servizi tra ATV, Video DTV, Radio DTV e Testo DTV.

Interfaccia comune

Lo slot **Interfaccia comune**, situato sul lato del televisore, consente l'inserimento di un CAM (Conditional Access Module – Modulo di accesso condizionale) e una scheda. Essi vengono acquistati da un service provider e consentono la visualizzazione di canali a pagamento. Per informazioni, contattare un service provider.

- 1 Inserire CAM e scheda nello slot **Interfaccia comune**, osservando le istruzioni fornite con il CAM. Sullo schermo appare un riquadro a conferma dell'inserimento del CAM.
- 2 Nel menu **Impostazioni DTV**, premere **▲** o **▼** per selezionare **Interfaccia comune**, quindi premere **OK** per accedere al menu secondario.
- 3 I dettagli del CAM dovrebbero quindi essere disponibili.

NOTA: Potrebbe eseguirsi automaticamente l'aggiornamento del software di CI Plus CAM. A questo punto, vengono annullati i timer del programma di registrazione/promemoria.

Informazioni OSD e guida ai programmi

Durante la visione in modalità digitale, le informazioni sullo schermo e la guida ai programmi consentono di accedere a informazioni dettagliate sui canali disponibili.

Informazioni

- 1 Premendo **i+**, viene visualizzata la schermata con le informazioni che fornisce dettagli sul canale e sull'evento che si sta seguendo al momento.



- 2 Premere **▲** o **▼** per selezionare tra **Ora** o **Avanti** nella guida.

Icone delle informazioni sullo schermo

Le icone vengono visualizzate nella schermata con le informazioni per fornire dettagli sui programmi trasmessi. I dettagli di queste icone sono elencati di seguito:

	Icona	Descrizione
Info servizio		Tipo di servizio (TV, Radio, Teletext)
		Nascondere i canali
Informazioni sull'audio		Mono
		Stereo
		Dual mono
		Multicanale
		Dolby Digital
Info audio/sottotitoli		Dolby Digital+
		Per non udenti
Info evento		Formato video (HD, SD)
		Formato video
		Teletext
		Sottotitoli (Singoli, Multipli)
		Traccia multiaudio
		Descrizione audio
		Classificazione genitori
	Codificato	

Guida

- 1 Selezionare la guida a schermo premendo **GUIDE**. Viene visualizzata la schermata di guida che evidenzia dettagli relativi al programma ed all'evento che si sta seguendo al momento. Per la visualizzazione potrebbe essere necessario attendere qualche istante.
- 2 Premere **◀** o **▶** per informazioni su altri eventi programmati per il canale selezionato.
- 3 Per informazioni dettagliate sui programmi disponibili al momento, premere **▲** e **▼** per scorrere l'elenco canali verso l'alto e verso il basso.

NOTA: Per il corretto funzionamento delle registrazioni, il registratore multimediale deve essere impostato in modo che abbia lo stesso orario del televisore. Per ulteriori informazioni sulla procedura di registrazione, consultare il manuale dell'utente dell'apparecchio di registrazione.

Comandi generali

Le funzioni generali consentono di selezionare canali e informazioni, regolare funzioni audio, personalizzare lo stile delle immagini e selezionare eventuali apparecchi esterni connessi.

Selezione dei canali

Per selezionare un canale, usare i tasti numerici sul telecomando.

È inoltre possibile selezionare i canali con P \wedge e P \vee .

Trasmissioni stereo e bilingue

In caso di trasmissioni stereo o bilingue, sullo schermo vengono visualizzate per qualche secondo le diciture Stereo o Bilingue ogni volta che si cambia canale. Se la trasmissione non è in stereofonia, viene visualizzata la dicitura Mono.

Stereo: premere \odot I/II per selezionare **Stereo** o **Mono**.

Bilingue: se viene trasmesso un programma bilingue, sullo schermo viene visualizzata la dicitura **Dual**. Per cambiare lingua, premere \odot I/II per passare tra **Dual 1** e **Dual 2**.

Menu Accesso rapido

Il menu **Accesso rapido** permette di accedere rapidamente ad alcune opzioni come **Dimensione immagine**, **Modalità immagine**, **Timer di sospensione attività**, **Media Player**, **Informaz. sistema**, **Controllo CEC HDMI**, **Altoparlanti** e **Controllo MHL**. Premere il tasto **QUICK** del telecomando per visualizzare il menu **Accesso rapido** ed usare \blacktriangle o \blacktriangledown per selezionare l'opzione che si vuole modificare.

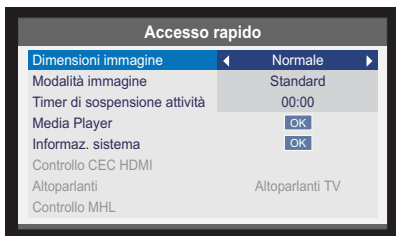

NOTA: Le voci del menu **Accesso rapido** cambiano in base alla modalità corrente selezionata.

Sottotitoli

Se per il programma corrente sono disponibili i sottotitoli, premere il tasto **SUBTITLE** del telecomando per attivarli o disattivarli.

Immagine fissa

Questa funzione viene utilizzata per fissare un'immagine sullo schermo. Premere \blacktriangledown per fissare un'immagine sullo schermo, premere di nuovo \blacktriangledown per annullare.

Selezione ingresso

Utilizzare la funzione **Selezione ingresso** se il televisore non passa automaticamente al dispositivo esterno.

Premendo \odot sullo schermo viene visualizzato un elenco che presenta tutte le apparecchiature esterne.

Usare \blacktriangle o \blacktriangledown per evidenziare e \odot per selezionare.

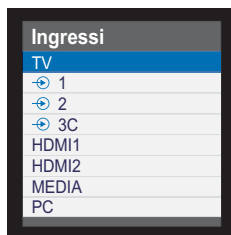



HDMI® consente di visualizzare apparecchiature collegate all'ingresso HDMI nella parte posteriore del televisore. È stato concepito per garantire prestazioni ottimali con segnali ad alta definizione 1080i/1080p.

Controlli audio

Comandi del volume ed esclusione audio

Volume



Premere  o  per regolare il volume.

Esclusione audio





Premere una volta sul telecomando per disattivare l'audio e premere di nuovo per annullare.

Dual

Se un programma o un film è trasmesso con una colonna sonora in più lingue, la funzione **Dual** permette di selezionare la lingua preferita

- 1 Premere **MENU**. Premere  o  per selezionare **SUONO** e premere  per accedere al menu secondario.









- 2 Premere  o  per selezionare **Dual** e premere  o  per scegliere tra **Dual1** o **Dual2**.









Toni bassi, Toni alti e Bilanciam.

I controlli audio sono accessibili in modalità digitale e analogica.

- 1 Premere **MENU**. Premere  o  per selezionare **SUONO** e premere  per accedere al menu secondario.
- 2 Premere  o  per selezionare **Bassi**, **Alti** o **Bilanciamento** e premere  o  per modificare l'impostazione.







Sonoro costante

La funzione **Sonoro costante** limita i livelli alti del volume per prevenire aumenti estremi di volume quando si cambia canale oppure quando è mandata n onda la pubblicità.

- 1 Premere **MENU**. Premere  o  per selezionare **SUONO** e premere  per accedere al menu secondario.
- 2 Premere  o  per selezionare **Sonoro costante** e premere  o  per selezionare **Attiva** o **Disattiva**.











Controllo Range Dinamico

Questa funzione permette di controllare la compressione audio per alcuni programmi TV digitali (Programmi audio MPEG-1 e MPEG-2 non sono supportati).

- 1 Premere **MENU**. Premere  o  per selezionare **SUONO** e premere  per accedere al menu secondario.
- 2 Premere  o  per selezionare **Controllo Range Dinamico** e premere  o  per selezionare **Attiva** o **Disattiva**.

Ottimizzazione Voce

Ottimizzazione Voce sottolinea la gamma di frequenza della voce di chi parla, rendendo più facile comprendere ciò che stanno dicendo.

- 1 Premere **MENU**. Premere  o  per selezionare **SUONO** e premere il tasto  per accedere al sottomenu.
- 2 Premere  o  per selezionare **Impostazioni Audio Avanzate** e premere il tasto  per accedere al sottomenu.
- 3 Premere  o  per selezionare **Ottimizzazione Voce**, e premere  o  per selezionare **Attiva** o **Disattiva**.

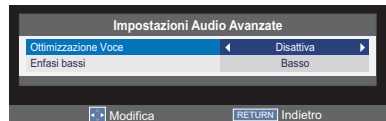

Enfasi bassi

Enfasi bassi migliora la profondità del suono.

- 1 Premere **MENU**. Premere ◀ o ▶ per selezionare **SUONO** e premere **OK** per accedere al menu secondario.
- 2 Premere ▲ o ▼ per selezionare **Impostazioni Audio Avanzate** e premere il tasto **OK** per accedere al sottomenu.
- 3 Premere ▲ o ▼ per selezionare **Enfasi bassi** e premere ◀ o ▶ per selezionare **Attiva** o **Disattiva**.

Offset Livello Audio

A volte ci possono essere grandi cambiamenti nel volume quando si passa da DTV 5.1ch a DTV 2ch, a un canale ATV, oppure un ingresso esterno. Utilizzando la funzione **Offset Livello Audio** riduce queste differenze di volume.

- 1 Premere **MENU**. Premere ◀ o ▶ per selezionare **SUONO** e premere il tasto **OK** per accedere al sottomenu.
- 2 Premere ▲ o ▼ per selezionare **Offset Livello Audio** e premere il tasto **OK** per accedere al sottomenu.
- 3 Premere ▲ o ▼ per selezionare un'opzione, quindi premere ◀ o ▶ per regolare il livello del volume.

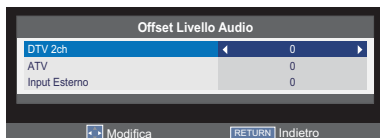

NOTA:

- La voce disponibile cambia a seconda della fonte di ingresso corrente. Ad esempio, durante la visione di un programma DTV 2ch, solo **DTV 2ch** è disponibile e le altre due voci non sono disponibili nel menu. Ciò consente di regolare il livello facilmente in base ad ogni singola condizione.
- Durante la visione di un programma DTV 5.1ch, questa funzione non è disponibile.

Uscita Audio Digitale

- 1 Premere **MENU**. Premere ◀ o ▶ per selezionare **SUONO** e premere **OK** per accedere al menu secondario.
- 2 Premere ▲ o ▼ per selezionare **Uscita Audio Digitale** e premere **OK** per accedere al menu secondario.
- 3 Premere ▲ o ▼ per selezionare **Formato Audio** e premere ◀ o ▶ per selezionare **PCM** o **Auto**.

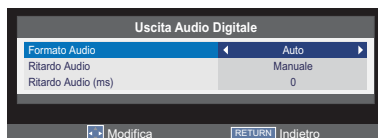

- 4 Premere ▲ o ▼ per selezionare **Ritardo Audio** e premere ◀ o ▶ per selezionare **Auto** o **Manuale**.
- 5 Premere ▲ o ▼ per selezionare **Ritardo Audio (ms)**, e premere ◀ o ▶ per cambiare impostazioni.

NOTA: **Ritardo Audio (ms)** è disponibile solo quando **Ritardo Audio** è su **Manuale**.

Descrizione audio

Descrizione audio è una ulteriore descrizione che narra l'azione sullo schermo, i movimenti del corpo, le espressioni ed i movimenti per i non vedenti. Questa funzione consente di scegliere il tipo di narrazione.

- 1 Premere **MENU**. Premere ◀ o ▶ per selezionare **SUONO** e premere **OK** per accedere al menu secondario.
- 2 Premere ▲ o ▼ per selezionare **Descrizione audio** e premere **OK** per accedere al menu secondario.
- 3 Premere ▲ o ▼ per selezionare **Descrizione audio** e premere ◀ o ▶ per selezionare **Attiva** o **Disattiva**.

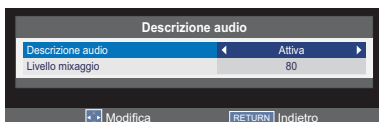

- 4 Premere ▲ o ▼ per selezionare **Livello mixaggio** e premere ◀ o ▶ per modificare l'impostazione.

NOTA: È possibile regolare **Livello mixaggio** solo quando **Descrizione audio** è **Attiva**.

NOTA: Premere il tasto **AD** sul telecomando per portare **Descrizione audio** su **Attiva** o **Disattiva**.

Visualizzazione widescreen

In funzione del tipo di trasmissione usata dall'emittente, i programmi possono essere visualizzati in diversi formati.

Wide (Attesa PC)

Usare questa impostazione quando si guarda un DVD in widescreen, una videocassetta in widescreen o una trasmissione in 16:9 (se disponibile). A causa della varietà dei formati widescreen (16:9, 14:9, 20:9 ecc.), sulla parte superiore e inferiore dello schermo potrebbero essere visualizzate delle bande di colore nero.

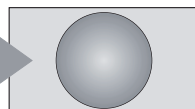

Wide (Solo PC)

Questa impostazione mostrerà l'immagine senza sovrascansione e pannello laterale quando viene guardata una sorgente segnale PC tramite HDMI o terminale PC.

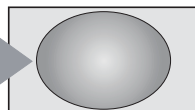

4:3

Usare questa impostazione per vedere una trasmissione in 4:3.

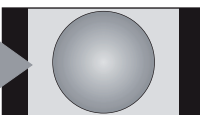

Super Live

Questa impostazione allarga un'immagine in 4:3 in modo da adattarsi allo schermo, estendendo l'immagine in orizzontale ed in verticale, e conservando le proporzioni migliori al centro dell'immagine. Si può verificare una certa distorsione.

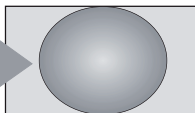

Cinema

Quando si guardano film/videocassette di formato Letterbox, questa impostazione eliminerà o ridurrà le fasce nere sulla parte superiore ed inferiore dello schermo ingrandendo l'immagine senza distorsioni.

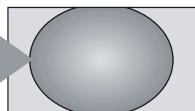

Sottotitoli

Quando i sottotitoli sono compresi nelle trasmissioni nel formato letterbox, questa impostazione porta l'immagine in alto, in modo da garantire che venga visualizzato tutto il testo.

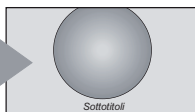

14:9

Usare questa impostazione quando si guardano trasmissioni in 14:9.

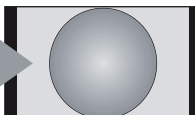

Nativo

L'impostazione visualizzerà l'immagine senza sovrascansione, ovvero in WYSIWYG. Questa opzione è disponibile durante la visione di una sorgente di segnale video via HDMI o guardando DTV (segnale HD).

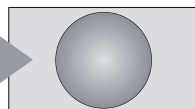

Normale

Questa impostazione mostrerà l'immagine senza sovrascansione, come WYSIWYG. Questa opzione è disponibile solo quando viene guardata una sorgente segnale PC tramite HDMI o terminale PC.

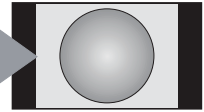

Dot by Dot

“Dot by Dot” è una visualizzazione non scalare. In base al formato del segnale in ingresso, l'impostazione visualizzerà l'immagine con pannelli laterali e/o barre in alto e in basso (es. sorgente in ingresso VGA).



Premere **QUICK** per visualizzare il menu **Accesso rapido**. Usare ▲ o ▼ per selezionare **Dimensione immagine** e poi premere ◀ o ▶ per selezionare l'opzione.



Le dimensioni dell'immagine possono essere tra Wide, 4:3, Super Live, Cinema, Sottotitoli, 14:9, Nativa, Normale o Dot by Dot.

L'uso delle funzioni speciali per cambiare le dimensioni delle immagini visualizzate (p.e. cambiare il rapporto altezza/larghezza) per visioni pubbliche o per fini commerciali può costituire una violazione delle leggi sul copyright.

Dimensioni immagine e Controlli posizione disponibili

	Wide	4:3	Super Live	Cinema	Sottotitoli	14:9	Nativo	Normale	Dot by Dot
ATV	o	o	o	o	o	o	x	x	x
DTV	SD	o	o	o	o	o	x	x	x
	HD	o	o	o	o	x	o	x	x
Scart	o	o	o	o	o	o	x	x	x
CVBS	o	o	o	o	o	o	x	x	x
YPbPr	SD	o	o	o	o	o	x	x	x
	HD	o	o	o	o	x	x	x	x
HDMI	SD	o	o	o	o	o	o	x	x
	HD	o	o	o	o	x	x	o	x
D-SUB	o	x	x	x	x	x	x	o	o
DVI	o	x	x	x	x	x	x	o	o
DISC	o	o	o	o	x	x	x	x	x

Controlli immagine

In modalità **digitale** e **analogica** La sono disponibili la maggior parte dei controlli e delle funzioni immagine.

NOTA: Le funzioni non disponibili sono mostrate in grigio.

Posizione immagine

È possibile regolare Posizione immagine in base alle preferenze personali.

- 1 Premere **MENU**. Premere ◀ o ▶ per selezionare **IMPOSTAZIONI** e premere **OK** per accedere al menu secondario.



- 2 Premere ▲ o ▼ per selezionare **Posizione immagine** e premere **OK** per accedere al menu secondario.



- 3 Premere ▲ o ▼ per selezionare un'opzione da regolare e premere ◀ o ▶ per regolare le impostazioni desiderate.

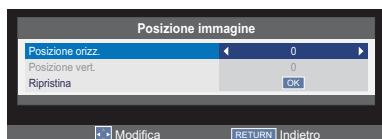

Modalità Immagine

È possibile regolare l'aspetto dell'immagine selezionando i valori predefiniti nella modalità immagine, in funzione della categoria del programma.

- 1 Premere **MENU**. Premere ◀ o ▶ per selezionare **IMMAGINE** e premere **OK** per accedere al menu secondario.



- 2 Premere ▲ o ▼ per selezionare **Impostazioni immagine** e premere **OK** per accedere al menu secondario.

- 3 Premere ▲ o ▼ per selezionare **Modalità Immagine** e premere ◀ o ▶ per selezionare **Dinamico, Standard, Medio, Film, Gioco o Utente**.

NOTA: **Gioco** non è disponibile per la modalità di ingresso TV.

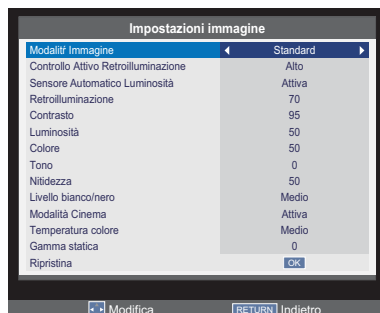

Preferenze

La modalità immagine corrente può essere personalizzata selezionando **Utente**.

- 1 Nel menu **Impostazioni immagine**, premere ▲ o ▼ per selezionare **Retroilluminazione, Contrasto, Luminosità, Colore, Tono, Nitidezza**.
- 2 Premere ◀ o ▶ in base alle proprie preferenze.

Livello bianco/nero

Questa funzione aumenta l'intensità delle zone scure dell'immagine, migliorando la definizione.

- 1 Nel menu **Impostazioni immagine**, premere ▲ o ▼ per selezionare **Livello bianco/nero**.
- 2 Premere ◀ o ▶ per regolare il livello da **Disattiva**, **Basso**, **Medio** a **Alto**. L'effetto dipende dalla trasmissione e si nota soprattutto sui colori scuri.

Modalità Cinema

Le immagini di un film scorrono a 24 fotogrammi/secondo, mentre quelle dei DVD, ecc. scorrono a 30 (NTSC) o 25 (PAL) fotogrammi/secondo. Per convertire questo segnale e riprodurre una qualità audio/video consistente, selezionare **Modalità Cinema**.

- 1 Nel menu **Impostazioni immagine**, premere ▲ o ▼ per selezionare **Modalità Cinema**.
- 2 Premere ◀ o ▶ per selezionare **Attiva** o **Disattiva**.

Temperatura colore

La funzione Temperatura colore aumenta il "calore" o la "freddezza" di un'immagine aumentando le tinte rosse o blu.

- 1 Nel menu **Impostazioni immagine**, premere ▲ o ▼ per selezionare **Temperatura colore**.
- 2 Premere ▲ o ▼ per selezionare **Temperatura colore** e premere ◀ o ▶ per selezionare **Medio**, **Freddo** o **Caldo** in base alle preferenze.



- 3 Premere ▲ o ▼ per selezionare **Livello rosso**, **Livello blu** o **Livello verde** e premere ◀ o ▶ per regolare le impostazioni, se necessario.

Gamma statica

La funzione Gamma statica consente di regolare i livelli di nero nell'immagine.

- 1 Nel menu **Impostazioni immagine**, premere ▲ o ▼ per selezionare **Gamma statica**.
- 2 Premere ◀ o ▶ per selezionare il numero di **Gamma statica** (-5~+5).

Ripristina

Questa funzione ripristina tutte le impostazioni immagine sui valori predefiniti.

Nel menu **Impostazioni immagine**, premere ▲ o ▼ per selezionare **Ripristina** e premere OK per ripristinare le impostazioni.

NOTA: Se non è stata modificata nessuna delle impostazioni immagine, la funzione **Ripristina** non è disponibile.

Controllo Attivo Retroilluminazione

Quando la caratteristica **Controllo Attivo Retroilluminazione** está activada, modo **Alto** tendrá el control de la retroiluminación niveles dependiendo de varias escenas como movimiento de image, escena clara o oscura. Modo **Basso** controla el nivel de iluminación en lugar oscuro.

- 1 Nel menu **Impostazioni immagine**, premere ▲ o ▼ per selezionare **Controllo Attivo Retroilluminazione**.
- 2 Premere ◀ o ▶ per selezionare **Disattiva**, **Basso** o **Alto**.

Sensore Automatico Luminosità

Quando il **Sensore Automatico Luminosità** è attivato, verranno ottimizzati automaticamente i livelli di retroilluminazione in base alle condizioni di luce ambientale.

- 1 Nel menu **Impostazioni immagine**, premere ▲ o ▼ per selezionare **Sensore Automatico Luminosità**.
- 2 Premere ◀ o ▶ per selezionare **Attiva** o **Disattiva**.

Gestione Avanzata Colore

Quando la funzione **Gestione Avanzata Colore** è impostata su **Attiva**, è disponibile la funzione "Regolazione di base dei colori".

La qualità del colore dell'immagine può essere regolata selezionando tra 6 regolazioni dei colori di base: **Rosso, Verde, Blu, Giallo, Magenta o Ciano**.

- 1 Nel menu **IMMAGINE**, premere ▲ o ▼ per selezionare **Gestione Avanzata Colore**.
- 2 Premere ◀ o ▶ per selezionare **Attiva** o **Disattiva**.

NOTA: Durante la riproduzione di un film DVD con sottotitoli, questa modalità potrebbe non funzionare correttamente.

Regolazione di colori di base

La funzione **Regolazione di colori di base** permette di regolare i colori individuali in base alle preferenze personali. Questa funzione può essere utile quando si utilizza una fonte esterna. È possibile regolarla solo quando **Gestione Avanzata Colore** è impostato su **Attiva**.

- 1 Nel menu **IMMAGINE**, premere ▲ o ▼ per selezionare **Regolazione di colori di base** e premere **OK** per accedere al menu secondario.
- 2 Premere ▲ o ▼ per selezionare una voce da regolare e premere **OK**.



- 3 Premere ◀ o ▶ per selezionare **Gradazione, Saturazione** o **Luminosità**.

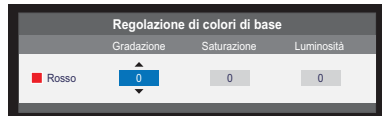

- 4 Premere ▲ o ▼ per regolare le impostazioni, se necessario.

Riduzione digitale dei disturbi

La funzione **DNR (Riduzione digitale dei disturbi)** permette di "ammorbidire" la rappresentazione su schermo di un segnale debole per ridurre gli effetti dei disturbi.

- 1 Nel menu **IMMAGINE**, premere ▲ o ▼ per selezionare **DNR**.
- 2 Premere ◀ o ▶ per selezionare **Disattiva, Basso, Medio** o **Alto**.

NOTA: Questa funzione non è disponibile in modalità di ingresso HDMI.

MPEG NR – Riduzione del rumore

Quando si guardano i DVD, la compressione può provocare la distorsione o la scomposizione pixel di alcune parole o elementi.

La funzione **MPEG NR** riduce questo effetto ammorbidendo i bordi.





- 1 Nel menu **IMMAGINE**, premere ▲ o ▼ per selezionare **MPEG NR**.
- 2 Premere ◀ o ▶ per selezionare **Disattiva, Basso, Medio** o **Alto**.

Guardare le fotografie usando la porta USB



Photo Viewer (Visualizzatore di foto) consente di riprodurre i file immagine da un dispositivo di memoria USB.

Immagine	Photo (Foto)	Risoluzione
JPEG	Baseline	15360x8704 (1920x8 x 1088x8)
	Progressivo	1024x768
PNG	Non interfaccia	9600x6400
	Interfaccia	1200x800
BMP		9600x6400

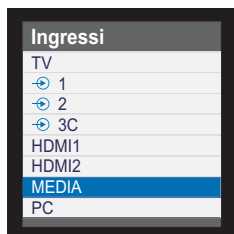

Visualizzazione di file fotografici



- 1** Inserire un dispositivo di memoria USB e premere  sul telecomando. Usare  o  per selezionare **MEDIA** e premere .

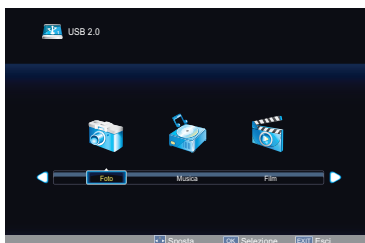







- 2** Premere  o  per selezionare **Foto** e premere  per accedere al menu secondario.

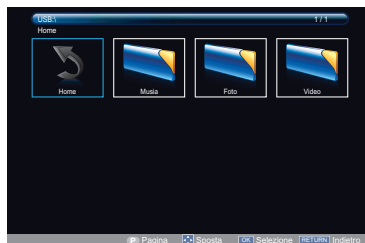

- 3** Premere , ,  o  per selezionare la cartella da visualizzare e premere  per accedere.

Premere **P**  o **P**  per scorrere le pagine verso l'alto o verso il basso.



- 4** Premere , ,  o  per selezionare la foto desiderata e premere  per visualizzare.

- 5** Premere **MENU** per modificare le impostazioni durante la visualizzazione di una foto.

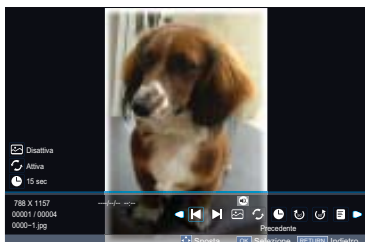

Premere ◀ o ▶ per:

- : andare alla foto precedente
- : andare alla foto successiva
- : selezionare la modalità della presentazione
- : selezionare la modalità di ripetizione
- : selezionare l'intervallo di tempo desiderato
- : rotazione di 90° in senso orario
- : rotazione di 90° in senso antiorario
- : mostra elenco di riproduzione
- : imposta la musica in background
- : informazioni foto

e premere **OK** per confermare l'impostazione.

Utilizzo della presentazione

Questa modalità permette di visualizzare una presentazione di tutte le fotografie. In questa modalità saranno riprodotti solo i contenuti che si trovano nella stessa directory.

- 1** Premere **MENU** per modificare le impostazioni durante la visualizzazione di una foto.
- 2** Premere ◀ o ▶ per selezionare e premere **OK** per **Attiva** o **Disattiva**.

NOTA: Se la funzione **Ripeti** è impostata su **Attiva**, la presentazione delle foto ricomincia dalla prima foto della cartella quando ha raggiunto l'ultima foto.

Impostazioni di ripetizione per la presentazione

- 1** Premere **MENU** per modificare le impostazioni durante la visualizzazione di una foto.
- 2** Premere ◀ o ▶ per selezionare e premere **OK** per **Attiva** o **Disattiva**.

Impostare tempo intervallo

- 1** Premere **MENU** per modificare le impostazioni durante la visualizzazione di una foto.
- 2** Premere ◀ o ▶ per selezionare e premere **OK** per selezionare l'intervallo di tempo desiderato (3/5/10/15/30/60/90 Sec).

Playlist

- 1** Premere **MENU** per modificare le impostazioni durante la visualizzazione di una foto.
- 2** Premere ◀ o ▶ per selezionare e premere **OK**.
- 3** Premere ▲ o ▼ per selezionare una foto e premere **OK** per visualizzarla. Premere **RETURN** sul telecomando per ridurre l'elenco.

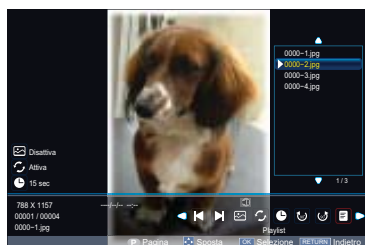

Musica di sottofondo

Serve a impostare la musica di fondo durante la visualizzazione delle foto.

- 1 Premere **MENU** per modificare le impostazioni durante la visualizzazione di una foto.
- 2 Premere ◀ o ▶ per selezionare  e premere **OK**.

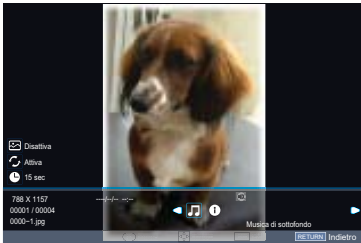

- 3 Premere ◀ o ▶ per selezionare  e premere **OK**.

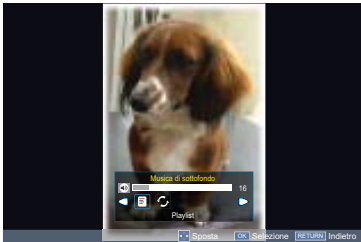

Premere ▲ o ▼ per selezionare la musica e premere **OK** per riprodurla.
Premere **RETURN** sul telecomando per ridurre l'elenco.

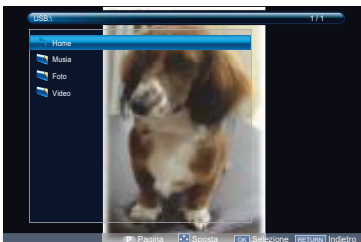

- 4 Premere ◀ o ▶ per selezionare  e premere **OK** per selezionare **Uno** o **Cartella**.

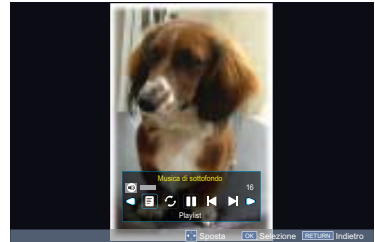

Informazioni

Info visualizza le informazioni di stato del file (numero, titolo, data e ora d'acquisizione, risoluzione, eccetera).

- 1 Premere **MENU** per modificare le impostazioni durante la visualizzazione di una foto.
- 2 Premere ◀ o ▶ per selezionare  e premere **OK**.

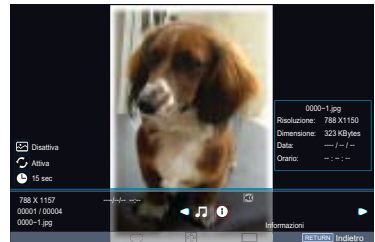

- 3 Le informazioni spariranno dopo un breve intervallo (di 15 secondi circa), oppure premendo di nuovo **OK** per uscire.

Ascoltare musica usando la porta USB

MP3 Player (Lettore MP3) consente di riprodurre i file musicali da un dispositivo di memoria USB.

Codec audio	Estensione file	Velocità in bit
MPEG1 Layer2	MP3	8Kbps ~ 384Kbps (velocità in bit) 16KHz ~ 48KHz (frequenza di campionamento)
MPEG1 Layer3	MP3	8Kbps ~ 320Kbps (velocità in bit) 16KHz ~ 48KHz (frequenza di campionamento)

Riproduzione di file musicali

- Inserire un dispositivo di memoria USB e premere **⏪** sul telecomando. Usare **▲** o **▼** per selezionare **MEDIA** e premere **OK**.

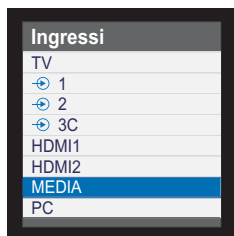

- Premere **◀** o **▶** per selezionare **Musica** e premere **OK** per accedere al menu secondario.

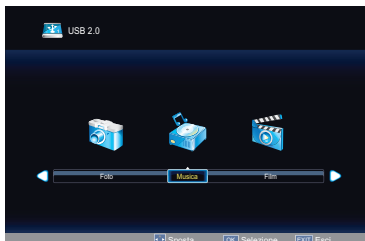

- Premere **▲** o **▼** per selezionare la cartella da riprodurre e premere **OK** per accedere. Premere **P ▲** o **P ▼** per scorrere le pagine verso l'alto o verso il basso.

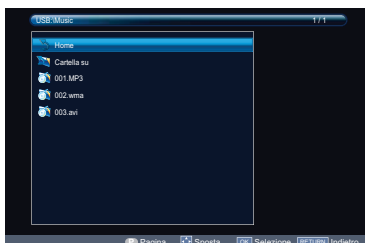

- Premere **▲** o **▼** per selezionare la musica desiderata e premere **OK** per riprodurre.



Quando si ascolta un brano, premere **◀**

o **▶** per:

- ▶|◻**: Riproduzione o interruzione del brano selezionato
 - ◀**: Riavvolgimento del brano selezionato
 - ▶**: Avanzamento rapido del brano selezionato
 - ◀**: Andare al brano precedente
 - ▶**: Andare al brano successivo
 - ◻**: Arrestare la riproduzione
 - ◻**: Selezionare l'intervallo di ripetizione desiderato:
 - Ripetizione Disattiva
 - Ripeti Uno: Ripetere il brano selezionato una volta
 - Ripeti Cartella: Ripetere tutti i file musicali nell'attuale cartella.
 - ◻**: Mostrare la playlist
 - ◻**: Informazioni brano
- e premere **OK** per confermare l'impostazione.

Impostazioni di ripetizione

- 1 Premere ◀ o ▶ per selezionare .
- 2 Premere OK per selezionare **Disattiva**, **Uno** o **Cartella**.

Playlist

- 1 Premere ◀ o ▶ per selezionare  e premere OK.
- 2 Premere ▲ o ▼ per selezionare un brano e premere OK per riprodurlo. Premere EXIT sul telecomando per comprimere l'elenco.

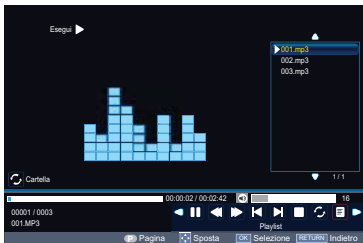

Informazioni

Informazioni visualizza le informazioni relative allo stato del file (numero del contenuto, titolo del brano, velocità in bit, artista, frequenza di campionamento, anno e dimensioni).

- 1 Premere ◀ o ▶ per selezionare  e premere OK.

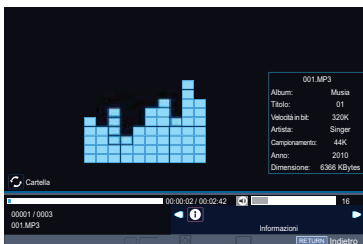

- 2 Le informazioni vengono rimosse mediante timeout (circa 15 sec.) o premendo OK per uscire.

Guardare video usando la porta USB

Video Viewer (Visualizzatore di video) consente di riprodurre i file video da un dispositivo di memoria USB.

NOTA: L'utilizzo di USB 2.0 o superiore è consigliato per ottenere le migliori prestazioni multimediali.

File Estensione	Contenitore	Codec video	SPEC	Velocità in bit (Mbit/sec)	Profilo	Nota
dat, mpg, mpeg	MPEG	MPEG1 MPEG2	1080P@ 30 fps	40	MPEG2: Profilo Principale @Alto Livello	
ts, trp, tp	MPEG2-TS H.264-TS	H.264 MPEG2	H.264: 1080P@50fps Altri: 1080p @ 30fps	40	H.264: Main Profile e High Profile @ Livello 4.1 MPEG2: Profilo Principale @Alto Livello	
vob	MPEG2-PS	MPEG2	1080P@ 30 fps	40	MPEG2: Profilo Principale @Alto Livello	
mp4, m4v	MP4	H.264 MPEG4	H.264: 1080P@50fps Altri: 1080p @ 30fps	40	H.264: Main Profile e High Profile @ Livello 4.1 MPEG4: Profilo semplice e profilo semplice avanzato @Livello 5	
mkv	MKV	H.264 MPEG1 MPEG2 MPEG4	H.264: 1080P@50fps Altri: 1080p @ 30fps	40	H.264: Main Profile e High Profile @ Livello 4.1 MPEG2: Profilo Principale @Alto Livello MPEG4: Profilo semplice e profilo semplice avanzato @ Livello 5	MP4: GMC non supportato. * Alcuni file potrebbero non essere eseguiti.
divx, div	AVI(1.0, 2.0) DMF0,1,2	DivX 3.11 DivX 4.12 DivX 5.x DivX 6	1080P@ 30fps	40	MPEG4: Profilo semplice e profilo semplice avanzato	
avi	AVI(1.0, 2.0) DMF0,1,2	H.264 MPEG1 MPEG2 MPEG4 DivX 3.11 DivX 4.12 DivX 5.x DivX 6	H.264: 1080P@50fps Altri: 1080p @ 30fps	40	H.264: Main Profile e High Profile @ Livello 4.1 MPEG2: Profilo Principale @Alto Profilo MPEG4: Profilo semplice e profilo semplice avanzato @Livello 5	
	AVI(1.0, 2.0)	MJPEG (Motion JPEG)	640x480@ 30fps	10		
flv	Formatti Flash	H.264 Sorenson H.263	H.264: 1080P@50fps Altri: 1080p @ 30fps	40	H.264: Main Profile e High Profile @ Livello 4.1	

Riprodurre file video

- 1** Inserire un dispositivo di memoria USB e premere **⊖** sul telecomando. Usare **▲** o **▼** per selezionare **MEDIA** e premere **OK**.

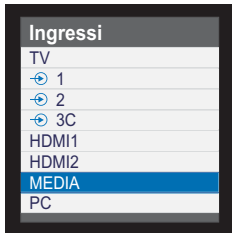

- 2** Premere **◀** o **▶** per selezionare **Film** e premere **OK** per accedere al menu secondario.

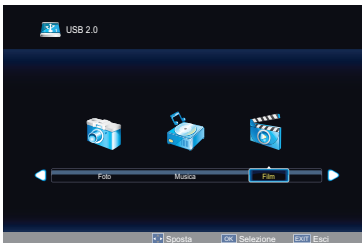

- 3** Premere **▲** o **▼** per selezionare la cartella da visualizzare e premere **OK** per accedere. Premere **P ▲** o **P ▼** per scorrere le pagine verso l'alto o verso il basso.

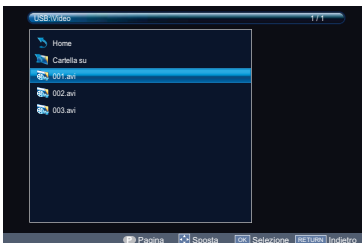

- 4** Premere **▲** o **▼** per selezionare il video desiderato e premere **OK** per riprodurre.

- 5** Premere **MENU** per modificare le impostazioni durante la visualizzazione di un video.

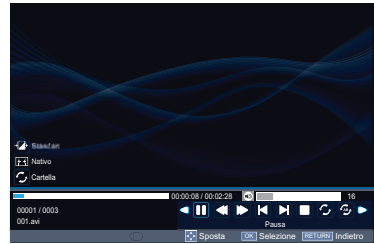

Premere **◀** o **▶** per:

- **▶** **||**: riprodurre o sospendere la riproduzione del video selezionato
- **▶** **⏩**: mandare avanti veloce il video selezionato
- **▶** **⏪**: mandare indietro veloce il video selezionato
- **▶** **⏮**: andare al video precedente
- **▶** **⏭**: andare al video successivo
- **▶** **⏹**: arrestare la riproduzione
- **▶** **🔄**: selezionare l'intervallo di ripetizione voluto:
 - Ripetizione disattivata
 - Ripeti uno: Ripeti il video selezionato una volta
 - Ripeti cartella: ripete tutti i video nella cartella selezionata
 - Ripeti da A a B
 - Imposta A: A-imposta Ripeti e inizia
 - Imposta B: Ripeti e ripeti da da A a B
- **▶** **📄**: mostra elenco di riproduzione
- **▶** **ℹ**: informazioni video
- **▶** **▶** **⏩**: mandare avanti lento il video selezionato
- **▶** **▶** **▶**: mandare avanti il video selezionato
- **▶** **⏸**: Formato
- **▶** **🖼**: Modalità immagine
- **▶** **⌚**: Consente di inserire un tempo di ricerca e premere **OK** per confermare l'impostazione.

Impostazioni di ripetizione

- 1 Premere **MENU** per modificare le impostazioni durante la riproduzione di un video.
- 2 Premere ◀ o ▶ per selezionare  e premere **OK** per selezionare **Disattiva**, **Uno** o **Cartella**.

Imposta

- 1 Premere **MENU** per modificare le impostazioni durante la riproduzione di un video.
- 2 Premere ◀ o ▶ per selezionare  e premere **OK** per selezionare **Imposta A**, **Imposta B** o **Nessuno**.

Playlist

- 1 Premere **MENU** per modificare le impostazioni durante la riproduzione di un video.
- 2 Premere ◀ o ▶ per selezionare  e premere **OK**.
- 3 Premere ▲ o ▼ per selezionare un video e premere **OK** per riprodurlo. Premere **INVIO** sul telecomando per ridurre l'elenco.

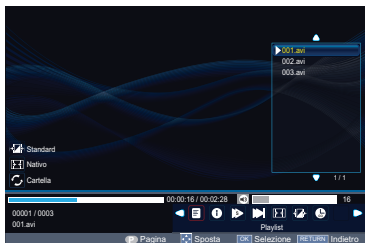

Avanzamento lento

La funzione cambia le velocità di avanzamento.

- 1 Premere **MENU** per modificare le impostazioni durante la riproduzione di un video.
- 2 Premere ◀ o ▶ per selezionare  e premere **OK** per selezionare **SF2X**, **SF4X**, **SF8X**, **SF16X** o **Riproduci**.

Un fotogramma avanti

Questa funzione consente di visualizzare un video fotogramma per fotogramma.

- 1 Premere **MENU** per modificare le impostazioni durante la riproduzione di un video.
- 2 Premere ◀ o ▶ per selezionare  e premere **OK** per riprodurre fotogramma dopo fotogramma.

Informazioni

Informazioni visualizza le informazioni di stato del file (numero contenuti, titolo video, traccia audio, sottotitolo, programma, dimensione, ecc.).

- 1 Premere **MENU** per modificare le impostazioni durante la riproduzione di un video.
- 2 Premere ◀ o ▶ per selezionare  e premere **OK**.

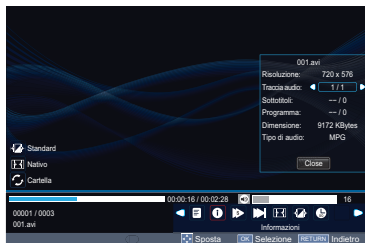

- 3 Le informazioni spariranno dopo un breve intervallo (di 15 secondi circa), oppure premendo di nuovo **OK** per uscire.

Formato



- 1 Premere **MENU** per modificare le impostazioni durante la riproduzione di un video.
- 2 Premere ◀ o ▶ per selezionare  e premere **OK** per selezionare **Nativo**, **4:3** o **16:9**.

Modalità immagine

- 1 Premere **MENU** per modificare le impostazioni durante la riproduzione di un video.
- 2 Premere ◀ o ▶ per selezionare  e premere **OK** per selezionare **Standard**, **Lieve**, **Film** o **Dinamico**.

Vai a Tempo

Questa funzione consente di visualizzare un'ora selezionata durante un video.

- 1 Premere **MENU** per modificare le impostazioni durante la riproduzione di un video.
- 2 Premere ◀ o ▶ per selezionare  e premere .
- 3 Usare il tastierino numerico del telecomando per inserire l'ora. Premere  per andare al tempo inserito.

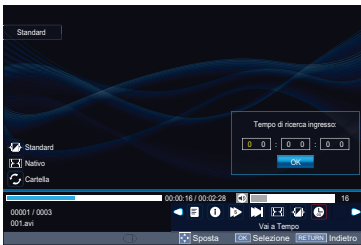

Controllo CEC HDMI

Questa funzione usa la tecnologia **CEC** (Consumer Electronics Control) che consente il controllo degli apparecchi **CEC HDMI** compatibili con Toshiba dal telecomando del televisore.

NOTA: Attualmente non tutti i prodotti Toshiba supportano **CEC HDMI**.

Controllo apparecchio

La modalità **CEC HDMI** sul telecomando del televisore, consente di controllare l'apparecchio **CEC HDMI** che viene guardato.

Per controllare la sorgente in ingresso **CEC HDMI**, per prima cosa selezionare l'apparecchio con la selezione sorgente in ingresso **CEC HDMI**, quindi cambiare la modalità sul telecomando su **CEC HDMI** e premere un pulsante qualsiasi.

Le funzioni disponibili dipendono dall'apparecchio collegato. Potrebbero non essere disponibili tutti i tasti del telecomando. Fare riferimento al manuale di istruzioni per ogni apparecchio collegato.

Selezione dispositivo CEC HDMI

- 1 Premere \leftarrow . Sullo schermo appare un elenco che mostra tutte le modalità e tutte le attrezzature esterne archiviate.
- 2 L'icona **HDMI-LINK** appare automaticamente dopo che l'attrezzatura compatibile **CEC HDMI** è stata rilevata. Premere il tasto \blacktriangledown per evidenziare l'origine dell'ingresso mostrata con l'icona **HDMI-LINK**.

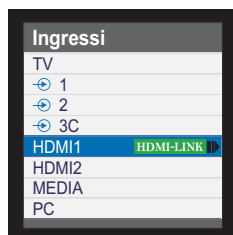

- 3 Premere il tasto \blacktriangleright ed appare il menu di selezione dei dispositivi che mostra tutte le attrezzature **CEC HDMI** collegate.
- 4 Premere il tasto \blacktriangle o \blacktriangledown per evidenziare l'attrezzatura **CEC HDMI** voluta, poi premere il tasto OK per selezionare.

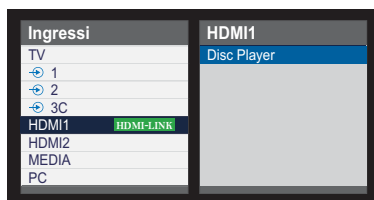

Menu CEC HDMI

Attivando la funzione **Abilita HDMI-LINK** nel menu di **Installazione CEC HDMI** possono essere attivate singole funzioni **REGZA-LINK**.

Riproduzione con un tocco

La funzione di **CEC HDMI** accenderà automaticamente la televisione che era in modalità standby e passerà dalla sorgente in ingresso del televisore alla porta collegata con l'apparecchio audio/video accendendo o effettuando la riproduzione dall'apparecchio audio/video.

NOTA: Questa funzione dipende dall'apparecchio collegato e dalle impostazioni del televisore.

Standby del sistema

Questa funzione fa passare automaticamente l'apparecchio collegato in standby quando il televisore entra in standby e all'inverso, fa passare il televisore in standby quando l'apparecchio collegato entra in standby. Si seleziona nel menu di **Controllo CEC HDMI**.

NOTA: Questa funzione dipende dall'apparecchio collegato e dalle impostazioni del televisore.

Controllo audio del sistema

L'utilizzo della funzione **Preferenza altoparlante** consente al telecomando del televisore di regolare il volume o escludere l'audio degli altoparlanti collegati al televisore tramite un amplificatore AV.

Accertarsi che l'amplificatore AV collegato e l'apparecchio **CEC HDMI** siano selezionati e che la selezione della sorgente in ingresso **Preferenza altoparlante** sia impostata su **Ricevitore audio** nel menu di **Controllo CEC HDMI**.

NOTA: Quando l'amplificatore AV è acceso, la sua sorgente in ingresso cambiata o il volume regolato, l'audio verrà emesso dagli altoparlanti dell'amplificatore AV anche se sono stati selezionati gli altoparlanti TV. Spegnerne il televisore nuovamente per far emettere l'audio dagli altoparlanti della TV.

La funzione completa potrebbe non funzionare, ciò dipende dall'amplificatore in uso.

Abilitare CEC HDMI

Quando **Attiva HDMI-LINK** viene impostato su **Attiva** è possibile abilitare le altre funzioni.

- 1 Premere **MENU**. Premere ◀ o ▶ per selezionare **PREFERENZE** e premere **OK** per accedere al menu secondario.



- 2 Premere ▲ o ▼ per selezionare **Controllo CEC HDMI** quindi premere **OK** per accedere al menu secondario.



- 3 Premere ▲ o ▼ per selezionare **Attiva HDMI-LINK**, e premere ◀ o ▶ per selezionare **Attiva** o **Disattiva**.



Accensione automatica

L'impostazione **Accensione automatica** consente al televisore di essere automaticamente Acceso se l'utente preme il tasto Play del dispositivo **HDMI CEC**.

- 1 Nel menu **Controllo CEC HDMI**, premere ▲ o ▼ per selezionare **Accensione automatica**.
- 2 Premere ◀ o ▶ per selezionare **Attiva** o **Disattiva**.

Standby Autom.

Quando viene abilitato **Standby Autom.**, spegnendo la televisione, si spegneranno automaticamente tutti gli apparecchi **REGZA-LINK** collegati.

- 1 Nel menu **Controllo CEC HDMI**, premere ▲ o ▼ per selezionare **Standby Autom..**
- 2 Premere ◀ o ▶ per selezionare **Attiva** o **Disattiva**.

Controllo amplificatore

- 1 Nel menu **Controllo CEC HDMI**, premere ▲ o ▼ per selezionare **Controllo amplificatore**.
- 2 Premere ◀ o ▶ per selezionare **Attiva** o **Disattiva**.

Preferenza altoparlante

Questa funzione consente di impostare la preferenza di uscita audio sugli altoparlanti TV o sugli altoparlanti dell'amplificatore AV. L'opzione amplificatore AV consente di regolare il telecomando dell'amplificatore o di disattivare il volume dell'audio.

- 1 Nel menu **Controllo CEC HDMI**, premere ▲ o ▼ per selezionare **Preferenza altoparlante** quando il **Controllo amplificatore** è **Attivo**.
- 2 Premere ◀ o ▶ per selezionare **Altoparlanti TV** o **Amplificatore**.

NOTA: Questa funzione è soltanto disponibile quando la TV è collegata ai ricevitori audio che supportano la funzione CEC.

Controllo riproduzione dispositivo CEC HDMI

Questa è una nuova funzione che usa la tecnologia CEC e permette di controllare, usando il telecomando del televisore, i dispositivi compatibili CEC HDMI collegati al connettore HDMI.

Quando al televisore sono collegati due o più dispositivi **CEC HDMI**, appare il menu di selezione del dispositivo. Evidenziare il dispositivo voluto e poi premere il tasto **OK** per selezionare.

Telecomando



Pannello di controllo Pass-Through

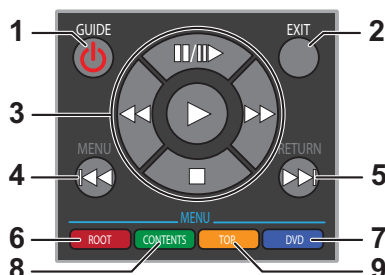

NOTA:

- Premere il tasto **▲** o **▼** per selezionare **Controllo CEC HDMI** nel menu **Accesso rapido** e poi premere il tasto **OK**. Appare il **Pannello di controllo Pass-Through**.
- Alcune funzioni sono disponibili solo quando sullo schermo è visualizzato il **Pannello di controllo Pass-Through**. Fare riferimento alla procedura che segue.
- Fare riferimento all'immagine del **Telecomando** ed alla tabella che segue per la definizione dei tasti del **Pannello di controllo Pass-Through**.
- Le funzioni **MENU** e **RETURN** non sono disponibili quando il **Pannello di controllo Pass-Through** è acceso.

No	Elemento	Descrizione
Quando si apre il Pannello di controllo Pass-Through :		
1	GUIDE	Disattiva il dispositivo CEC HDMI voluto.
2	EXIT	Chiude il Pannello di controllo Pass-Through .
3	▲	Pausa.
	▼	Fermare.
	◀	Riavvolgere.
	▶	Avanzare.
	OK	Riprodurre.
4	MENU	Salta Indietro.
5	RETURN	Salta avanti.
6	ROOT	Pulsante radice.
7	DVD	Pulsante di DVD.
8	CONTENTS	Pulsante di Contenuti.
9	TOP	Pulsante superiore.
Nel menu contenuti:		
3	▲, ▼, ◀, ▶	Naviga nei menu contestali.
	OK	Accede ai menu contestali.

NOTA: Queste funzioni dipendono i dispositivi connessi.

Uso della funzione MHL TV

È possibile utilizzare le funzioni seguenti per collegare la porta TV HDMI 2 alla porta micro USB dei dispositivi mobili e di altre apparecchiature utilizzando un cavo MHL.

- Caricare con il cellulare dal TV
- Uscita video/audio dal cellulare
- Accesso ai contenuti del dispositivo mobile attraverso il telecomando della TV
- Supporta il trasferimento di video HD con risoluzione fino a 1080p
- Le funzioni MHL potrebbero non funzionare correttamente con alcuni dispositivi mobili che non incorporano completamente le funzionalità MHL.

NOTA: è possibile che tali funzioni non siano disponibili a seconda degli apparecchi collegati.

Collegamento di un dispositivo compatibile MHL

Collegare il dispositivo alla porta HDMI 2 del televisore utilizzando un cavo MHL (non in dotazione).

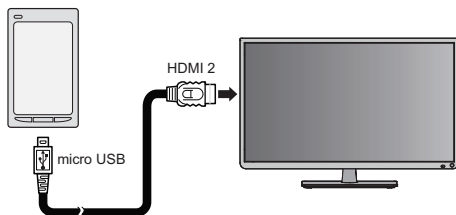

Cavo MHL (non in dotazione)

Quando si collega un dispositivo compatibile MHL alla porta HDMI 2 del televisore con il cavo MHL, la ricarica si avvia automaticamente.

NOTA: Non collegare un dispositivo compatibile MHL a una porta diversa dalla porta HDMI 2.

Controllo MHL

- 1 Premere **QUICK**. Premere **▲** o **▼** per selezionare **Controllo MHL** e premere il tasto **OK**.

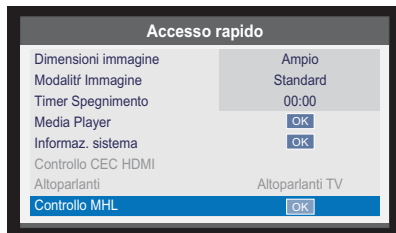

- 2 Il **Pannello di Controllo Pass-Through** appare.

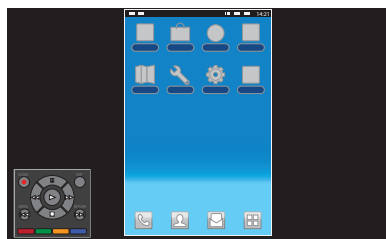

NOTA: Il **Pannello di Controllo Pass-Through** è disponibile solo durante la visualizzazione di foto/video o durante l'ascolto di musica.

Funzionamento di un dispositivo compatibile MHL

MHL è un nuovo standard di interfaccia audio video mobile per il collegamento diretto tra dispositivi mobili abilitati MHL e televisori abilitati MHL, che consentono l'accesso immediato a una vasta gamma di contenuti per dispositivi mobili facilmente controllati attraverso il telecomando TV.

Telecomando



Pannello di controllo Pass-Through

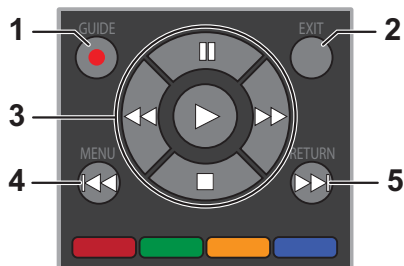

No	Elemento	Descrizione
Nessun accesso controllo MHL (telecomando)		
2	EXIT	Esci
3	Nel menu contenuti:	
	▲	Su.
	▼	Giù.
	◀	Sinistra.
	▶	Destra.
	Ⓞ	Select.
5	RETURN	Seleziona.
Controllo MHL ingresso (Pannello di controllo Pass-through)		
1	GUIDE	Registra.
2	EXIT	Chiude il Pannello di controllo Pass-Through .
3	Quando si visualizza un video o si ascolta musica:	
	▲	Pausa.
	▼	Fermare.
	◀	Riavvolgere.
	▶	Avanzare.
	Ⓞ	Riprodurre.
4	MENU	Salta Indietro.
5	RETURN	Salta avanti.

Comandi delle preferenze

Timer Accensione

Questa funzione permette di impostare l'accensione automatica del televisore su un canale predefinito ad un certo orario della giornata, oppure dopo un certo intervallo.

- 1 Premere **MENU**. Premere ◀ o ▶ per selezionare **APPLICAZIONI** e premere **OK** per accedere al menu secondario.



- 2 Premere ▲ o ▼ per selezionare **Timer Accensione** e premere **OK** per accedere al menu secondario.

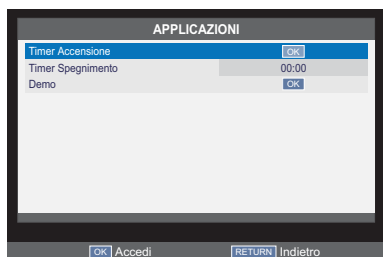

- 3 Premere ▲ o ▼ per selezionare **Attiva timer accensione** e premere ◀ o ▶ per selezionare **Attiva** o **Disattiva**.



NOTA: Le impostazioni sono disponibili solo quando **Attiva timer accensione** è su **Attiva**.

- 4 Premere ▲ o ▼ per selezionare **Attiva orologio DTW** e premere ◀ o ▶ per selezionare **Attiva** o **Disattiva**.

NOTA: **Orario accensione** e **Riproduci** sono disponibili solo quando **Attiva orologio DTW** è su **Attiva**.

- 5 Premere ▲ o ▼ per selezionare **Orario accensione** e premere ◀ o ▶ o usare la tastierina numerica del telecomando per inserire l'ora.
- 6 Premere ▲ o ▼ per selezionare **Riproduci** e premere ◀ o ▶ per selezionare **UNA VOLTA, QUOTIDIANAMENTE, Lun-Ven, Lun-Sab** o **Sab-Dom**.
- 7 Premere ▲ o ▼ per selezionare **Ingressi** e premere ◀ o ▶ per selezionare **ATV, EXT 1, EXT 2, EXT 3, HDMI 1, HDMI 2, PC** o **DTV**.
- 8 Premere ▲ o ▼ per selezionare **Canale** e premere ◀ o ▶ per cambiare il numero del canale o usare la tastierina numerica del telecomando per inserire il numero del canale.

NOTA:

- **Canale** è disponibile solo quando **Ingressi** è su **ATV** o **DTV**.
- Se il canale non viene sintonizzato, appare uno schermo bianco.

- 9 Premere ▲ o ▼ per selezionare **Volume** e premere ◀ o ▶ per modificare il volume o usare la tastierina numerica del telecomando per inserire il volume.
- 10 Premere ▲ o ▼ per selezionare **Tempo all'accensione** e premere ◀ o ▶ o usare la tastierina numerica del telecomando per inserire l'ora di accensione automatica del televisore.

NOTA: **Tempo all'accensione** è disponibile solo quando **Attiva orologio DTW** è su **Disattiva**.

Timer Spegnimento

Il televisore può essere impostato per **spegnersi** dopo un determinato intervallo.

- 1 Premere **MENU** e premere ◀ o ▶ per selezionare **APPLICAZIONI**.
- 2 Premere ▲ o ▼ per selezionare **Timer Spegnimento** (spegnimento del televisore).
- 3 Premere ◀ o ▶ per modificare l'ora di spegnimento del televisore o usare la tastierina numerica del telecomando per inserire l'ora.

EPG

EPG (Guida elettronica ai programmi) supporta 9 set di timer. È possibile impostare o annullare un timer per un programma selezionato nella guida. Quando il televisore è acceso ed il timer si attiva, viene visualizzata una finestra di dialogo che informa che il programma sta per iniziare. Quando il televisore è in modalità standby ed il timer si attiva, il televisore si riattiva con retroilluminazione spenta, altoparlante disattivato, e cambia canale per sintonizzarsi sul canale programmato.

Prima di utilizzare questa funzione è necessario impostare l'ora corretta. Tutti i timer impostati vengono cancellati quando si esegue una nuova ricerca canali.

- 1 Premere **GUIDE** sul telecomando per visualizzare **Guida ai programmi**.

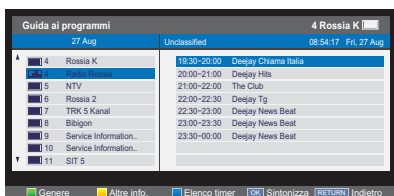

- 2 Premere **▲** o **▼** per selezionare il canale desiderato e premere **OK** per accedere alla programmazione del canale.
- 3 Premere **▲** o **▼** per selezionare il canale desiderato e premere **OK** per accedere al menu **TIMER**.

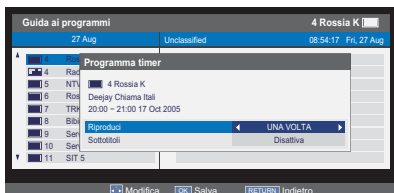

Premere **▲** o **▼** per selezionare **Riproduci** o **Sottotitoli** e premere **◀** o **▶** per regolare le impostazioni, se necessario.

Premere **OK** per salvare le impostazioni.

- 4 Premere il tasto **■** del telecomando per accedere al menu **Elenco timer**.



- 5 Premere **▲** o **▼** per selezionare il programma desiderato e premere **OK** per modificare.

NOTA: Premere il tasto **■** del telecomando per eliminare il timer.

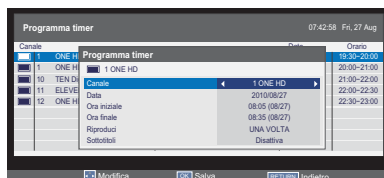

Premere **▲** o **▼** per selezionare **Canale**, **Data**, **Ora iniziale**, **Ora finale**, **Riproduci** o **Sottotitoli** e premere **◀** o **▶** per regolare le impostazioni, come necessario.

Premere **■** per salvare le impostazioni.

NOTA: Al termine della regolazione, l'orologio del televisore potrebbe avere un orario diverso a quello della Guida ai programmi EPG. L'ora della Guida ai programmi EPG segue l'orario delle trasmissioni, che non può essere regolato.

Blocco pannello

Blocco pannello disattiva i tasti del televisore. Possono sempre essere usati tutti i tasti del telecomando.

- 1 Premere **MENU**. Premere ◀ o ▶ per selezionare **PREFERENZE** e premere **OK** per accedere al menu secondario.



- 2 Premere ▲ o ▼ per selezionare **Blocco pannello** e premere ◀ o ▶ per selezionare **Attiva** o **Disattiva**.



Se **Blocco pannello** è su **Attiva**, viene visualizzato un promemoria quando si premono i tasti sul televisore. Se si preme il tasto di standby, il televisore si spegne e può uscire dalla modalità standby solo con il telecomando.

Formato autom. (Widescreen)

Quando il televisore riceve un'immagine Widescreen e Formato autom. è impostato su Acceso, l'immagine verrà automaticamente visualizzata nel formato Widescreen, a prescindere dalle impostazioni precedenti del televisore.

- 1 Nel menu **PREFERENZE**, premere ▲ o ▼ per selezionare **Formato autom.**.
- 2 Premere ◀ o ▶ per selezionare **Attiva** o **Disattiva**.

Allargam. 4:3

Quando si attiva **Allargam. 4:3**, questa funzione commuta i programmi in formato 4:3 in un'immagine a schermo intero.

- 1 Nel menu **PREFERENZE**, premere ▲ o ▼ per selezionare **Allargam. 4:3**.
- 2 Premere ◀ o ▶ per selezionare **Attiva** o **Disattiva**.

NOTA: Questa funzione è disponibile nel formato del segnale HDMI.

Schermo blu

Quando si seleziona **Schermo blu**, lo schermo diventa blu e l'audio viene escluso quando non si riceve alcun segnale.

- 1 Nel menu **PREFERENZE**, premere ▲ o ▼ per selezionare **Schermo blu**.
- 2 Premere ◀ o ▶ per selezionare **Acceso** o **Spento**.

NOTA: Questa funzione non è disponibile in modalità DTV.

Banda laterale

La funzione **Banda laterale** consente di schiarire o scurire la banda su ciascun lato dello schermo nel formato 4:3 o 14:9. In questo modo si evita che l'immagine possa fissarsi sulla banda, e inoltre rende più confortevole la visione in condizioni di luce o di oscurità.

- 1 Nel menu **PREFERENZE**, premere ▲ o ▼ per selezionare **Banda laterale**.
- 2 Premere ◀ o ▶ per regolare le impostazioni, se necessario.

Registrazione DivX

Controllare il codice di registrazione richiesto dal servizio DivX® VOD (Video On Demand) in TV. DivX® VOD è un servizio che permette di noleggiare o acquistare contenuti video in formato DivX®. Per vedere file video compatibili con il servizio DivX® VOD, la TV deve essere registrata come lettore DivX®.

Nel menu **PREFERENZE**, premere ▲ o ▼ per selezionare **Registrazione DivX** e premere **OK**.

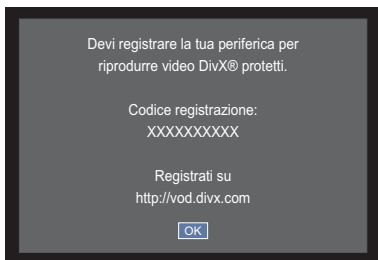

- 3** Premere ◀ o ▶ per selezionare **OK** per confermare o selezionare **Cancella** per uscire e premere **OK**.



- 4** Premere **OK** per uscire.

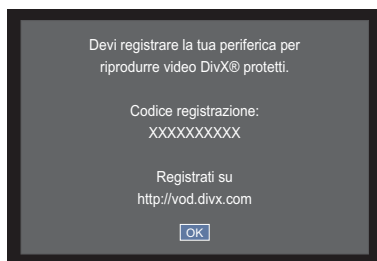

Deregistrazione DivX

- 1** Nel menu **PREFERENZE**, premere ▲ o ▼ per selezionare **Deregistrazione DivX** e premere il tasto **OK**.
- 2** Premere ◀ o ▶ per selezionare **OK** per confermare o selezionare **Cancella** per uscire e premere **OK**.



Informaz. sistema

Nel menu **IMPOSTAZIONI**, premere ▲ o ▼ per selezionare **Informaz. sistema** e premere **OK** per visualizzare le informazioni sul modello e la versione firmware.



Aggiornamento software

- 1 Premere **MENU**. Premere ◀ o ▶ per selezionare **IMPOSTAZIONI** e premere **OK** per accedere al menu secondario.



- 2 Premere ▲ o ▼ per selezionare **Aggiornamento software** e premere **OK** per accedere al menu secondario.

- 3 Premere ▲ o ▼ per selezionare **Aggiornamento auto** e premere ◀ o ▶ per selezionare **Attiva** o **Disattiva**.

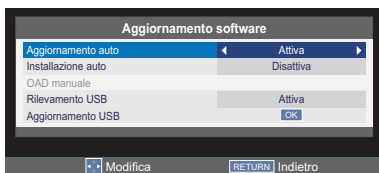

- 4 Inserire un dispositivo di memoria USB. Premere ▲ o ▼ per selezionare **Aggiornamento USB** e premere **OK** per avviare l'aggiornamento del firmware.



NOTA: Si consiglia di far eseguire l'aggiornamento del firmware da personale qualificato.

Servizi di Televideo e informazioni Televideo

Questo televisore può memorizzare varie pagine di Televideo, che richiedono solo pochi secondi per essere caricate.

Impostazione delle modalità

- 1** Nel menu **PREFERENZE**, premere ▲ o ▼ per selezionare **Televideo**.



- 2** Premere ◀ o ▶ per selezionare **Auto** o **LISTA**.

Selezione delle pagine usando Autom.

Se Fastext è disponibile, nella parte inferiore dello schermo vengono visualizzati quattro titoli colorati.

Per accedere ad uno dei quattro contenuti sul telecomando premere il tasto dello stesso colore.

Per maggiori informazioni sul proprio sistema di Televideo, vedere la pagina dell'indice trasmessa, oppure consultare il proprio rivenditore Toshiba locale.

Selezione delle pagine usando LISTA

Se Fastext è disponibile, i quattro titoli colorati corrispondenti ai numeri 100, 200, 300 e 400 sono stati programmati nella memoria del televisore.

Per visualizzare queste pagine premere il relativo tasto colorato.

Per passare a queste pagine archiviate, premere il relativo tasto colorato ed inserire il numero di 3 cifre. Il numero cambia nella parte in alto a sinistra dello schermo e nella colorazione dell'evidenziazione. Premere **OK** per memorizzare. Le barre nella parte inferiore dello schermo iniziano a lampeggiare in bianco. Ogni volta che si preme **OK** tutti i quattro numeri di pagina sulla parte inferiore saranno archiviati e quelli precedenti andranno persi.

Se non si preme **OK**, la selezione non viene memorizzata dopo la cancellazione.

È possibile visualizzare altre pagine digitando il numero di pagina a 3 cifre, ma **NON** premere **OK**, altrimenti le pagine vengono memorizzate.

Tasti di controllo

Di seguito viene illustrata una guida alle funzioni dei tasti di testo del telecomando.

Visualizza l'indice/la pagina iniziale:

Premere **⏪** per accedere all'indice/alla pagina iniziale. la pagina visualizzata dipende dall'emittente.

Visualizza il testo nascosto:

Per scoprire le soluzioni delle pagine dei quiz e delle barzellette, premere **⏪** il tasto .

Ferma la pagina desiderata:

A volte è comodo conservare una pagina del televideo.

Premere **⏪** per visualizzare **⏪** nella parte superiore dello schermo. La pagina viene mantenuta sullo schermo fino alla successiva pressione del tasto.

Ingrandisce le dimensioni del testo:

Premere **⏪** una volta per ingrandire la metà superiore della pagina; premere di nuovo per ingrandire la metà inferiore della pagina. Premere di nuovo per tornare alle dimensioni normali.

Seleziona una pagina durante la visualizzazione di un'immagine normale:

Digitare il numero di pagina, quindi premere

⏪ viene visualizzata un'immagine normale. Il televisore indica quando la pagina è presente, visualizzando il numero di pagina nella parte superiore dello schermo.

Per visualizzare notizie flash:

Selezionare la pagina delle notizie flash del servizio di Televideo prescelto (vedere la pagina dell'indice del servizio di Televideo).

Premendo **⏪** le notizie flash verranno visualizzate non appena sono trasmesse.

Premere nuovamente **⏪** per annullare la visualizzazione.

Per cambiare pagina:

Premere ▲ o ▼ per cambiare pagina.

Premere ◀ o ▶ per cambiare la pagina secondaria, se disponibile.

La pagina delle notizie flash deve essere cancellata prima di cambiare canale.

Impostazione PC

- È disponibile la maggior parte dei controlli e delle funzioni immagini. Tuttavia, le funzioni non disponibili sono mostrate in grigio.
- In modalità ingresso PC la funzione **Impost. man.** non è visualizzata.
- Premere finché sullo schermo non appare l'elenco delle modalità di ingresso video, quindi premere ▲ o ▼ e OK per selezionare la modalità di ingresso PC.
- Questa funzione potrebbe non essere disponibile per alcuni segnali, oppure se non è ricevuto alcun segnale.
- The optimum points of the clock phase and sampling clock adjustments may be incomprehensible according to the input signals.

Posizione orizzontale e verticale

Collegare il PC (come mostrato nella sezione "Collegamento di un computer") ed assicurarsi che l'immagine sia visualizzata sullo schermo TV. Potrebbe essere necessario regolare la posizione dell'immagine in base alle preferenze personali.

- 1 Premere **MENU**. Premere ◀ o ▶ per selezionare **IMPOSTAZIONI** e premere OK per accedere al menu secondario.



- 2 Premere ▲ o ▼ per selezionare **Impostazione PC** e premere OK per accedere al menu secondario.



- 3 Premere ▲ o ▼ per selezionare **Posizione orizz.** o **Posizione vert.** e premere ◀ o ▶ per regolare le impostazioni, se necessario.

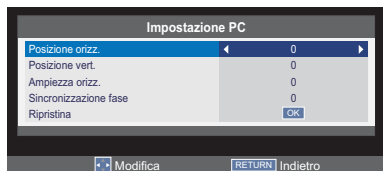

Ampiezza orizz.

- 1 Nel menu **Impostazione PC**, premere ▲ o ▼ per selezionare **Ampiezza orizz.**
- 2 Premere ◀ o ▶ per regolare le impostazioni, come necessario.

Fase frequenza

La funzione **Fase frequenza** sincronizza il segnale PC con quello dello schermo LCD.

Regolando questa funzione si cancellano le righe orizzontali e le sfocature dell'immagine.

- 1 Nel menu **Impostazione PC**, premere ▲ o ▼ per selezionare **Sincronizzazione fase**.
- 2 Premere ◀ o ▶ per ottenere un'immagine chiara.

Ripristina

Questa funzione ripristina tutte le impostazioni del PC sui valori predefiniti.

NOTA: Se non è stata modificata nessuna delle impostazioni del PC, la funzione **Ripristina** non è disponibile.

- 1 Nel menu **Impostazione PC**, premere ▲ o ▼ per selezionare **Ripristina**.
- 2 Premere OK.

NOTA:

- Nessuna di queste funzioni è disponibile quando il PC è collegato usando il cavo HDMI.
- Lo schermo è disturbato temporaneamente mentre si regolano le impostazioni PC. Questo fenomeno non indica un guasto.
- Le impostazioni predefinite e la portata delle regolazioni varia in base al formato del segnale d'ingresso.

Selezione segnale d'ingresso

Utilizzare la funzione Input Selection (Selezione ingresso) se il televisore non passa automaticamente al dispositivo esterno.

Selezione segnale d'ingresso

Usando questa funzione si può selezionare l'origine **AV** o **S-VIDEO**.

- 1 Premere **MENU**. Premere ◀ o ▶ per selezionare **IMPOSTAZIONI** e premere **OK** per accedere al menu secondario.



- 2 Premere ▲ o ▼ per selezionare **Connessione AV** e premere **OK** per accedere al menu secondario.
- 3 Premere ▲ o ▼ per selezionare **Ingr. EXT1** e premere ◀ o ▶ per selezionare **AV** o **S-VIDEO**.



Domande frequenti

D Perché non si sente l'audio e non si vedono le immagini?

R Controllare che il televisore sia acceso e che tutti i collegamenti siano stati eseguiti correttamente.

D È presente un'immagine, ma perché c'è poco colore, o non c'è affatto?

Per impostazione predefinita il colore è impostato su **Autom.** per visualizzare automaticamente il sistema colore migliore.

R Quando si usa un'origine **esterna** si possono ottenere dei miglioramenti se il colore è inadeguato o assente.

Modifica manuale del sistema colore:

1 Quando la sorgente esterna è in riproduzione, selezionare **Impostaz. Manuale** nel menu **IMPOSTAZIONI**.

2 Utilizzare **▲** o **▼** per scegliere tra **Autom.**, **NTSC 3.58**, **NTSC 4.43**, **SECAM** o **PAL**.

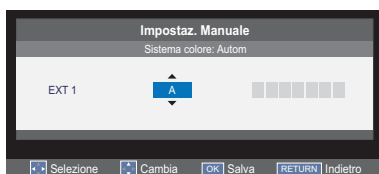

D Perché il video/DVD in riproduzione non viene visualizzato sullo schermo?

R Accertarsi che il lettore multimediale o il lettore DVD sia connesso al televisore, quindi selezionare l'ingresso appropriato premendo **↻**.

D Perché è presente un'immagine, ma non l'audio?

R Verificare tutti i collegamenti dei cavi e controllare che il volume non sia stato abbassato o che l'audio non sia stato disattivato.

D Quali possono essere le altre cause che determinano un'immagine di bassa qualità?

R Interferenze o segnale debole. Provare con un'altra stazione televisiva. Utilizzare Sintonia fine manuale:

1 Selezionare **Sintonizzazione manuale ATV/DTV** nel menu **IMPOSTAZIONI**.

Evidenziare la stazione e premere **OK**, quindi premere **◀** o **▶** per selezionare **Sintonia fine manuale**.

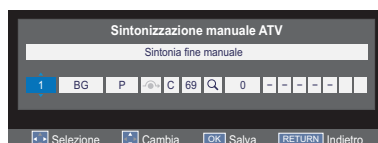

2 Usare **▲** o **▼** per eseguire la regolazione in modo da avere immagini e audio migliori. Premere **◀**, quindi **RETURN**.

D Perché il telecomando non funziona?

R Verificare che le batterie non siano esaurite o inserite in modo errato.

D Perché ci sono problemi con il Televideo?

Le buone prestazioni del Televideo dipendono dall'intensità del segnale trasmesso. Se il Televideo non è leggibile o non è chiaro, controllare l'antenna. Andare alla pagina principale dell'indice del servizio di Televideo e cercare la Guida utente per le spiegazioni relative al funzionamento dettagliato del Televideo.

D Perché sono visibili quattro cifre colorate, ma non il televideo/testo (solo analogico)?

Il Televideo è stato selezionato durante la visualizzazione di una sorgente esterna. Sullo schermo non viene visualizzato il Televideo o può essere visualizzato un riquadro per segnalare che non è disponibile alcuna informazione. Selezionare un canale di trasmissione e premere per accedervi.

D Perché i colori non sono corretti quando viene riprodotta una sorgente NTSC?

Collegare la sorgente NTSC tramite un cavo SCART, quindi procedere con la

R riproduzione. Selezionare **Impostaz. Manuale** nel menu **IMPOSTAZIONI** ed impostare **Sistema colore** su **Autom.**

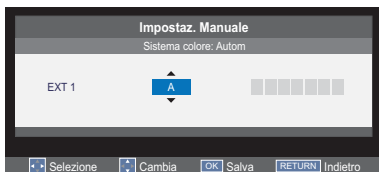

D Cosa si può fare se si è dimenticata la password impostata dall'utente?

R Usare la password universale 1276, quindi modificarla con un nuovo numero.

D Perché i dispositivi collegati tramite cavo HDMI non funzionano correttamente?

R Assicurarsi di usare cavi col logo HDMI (**HDMI**[®]). Alcune delle prime apparecchiature HDMI potrebbero non funzionare correttamente con i televisori HDMI più recenti, a causa delle modifiche apportate ai nuovi standard.

D Perché l'immagine del lettore multimediale/DVD è in bianco e nero?

R Controllare di aver scelto l'ingresso corretto: S-VIDEO o AV.

D Perché il televisore si è spento da solo?

R Dopo circa 15 minuti senza segnale video in ingresso in modalità TV, il TV viene spento per ridurre il consumo energetico.

Specifiche ed accessori

- Questo televisore è conforme alle specifiche riportate di seguito.

Sistemi/canali di trasmissione DVB-T		Sistemi/canali di trasmissione	
Regno Unito	UHF 21-68	PAL-I	UHF UK21-UK69
Francia	VHF 05-10 (VHF 01-05) UHF 21-69	PAL-B/G	UHF E21-E69 VHF E2-E12, S1-S41
Germania	VHF 05-12 UHF 21-69	SECAM-L	UHF F21-F69 VHF F1-F10, B-Q
Austria	VHF 05-12 UHF 21-69	SECAM-D/K	UHF R21-R69 VHF R1-R12
Svizzera	VHF 05-12 UHF 21-69		
Italiano	VHF 05-12 (D,E,F,G,H,H1,H2) UHF 21-69		
Spagna	UHF 21-69		
Olanda	VHF 05-12 UHF 21-69		
Grecia	VHF 05-12 UHF 21-69		

Sistemi di trasmissione DVB-C
Sistemi di trasmissione DVB-T2 (solo Serie L235*)

Ingresso video PAL, SECAM, NTSC 3.58/4.43

Collegamenti esterni

EXT1	Ingresso/uscita	SCART a 21 pin	Auto, Misto, RGB, Composito, S-Video / TV Out
EXT2/EXT3	Ingresso	Prese RCA (EXIT2) Video (EXIT3) Y, P _r /C _r /P _r /C _r	
RGB/PC	Ingresso	D-sub	RGB
HDMI 1/2	Ingresso	HDMI®	
Audio			
EXT2/EXT3		Prese RCA	Audio L + R (condiviso)
Audio digitale		Uscita (S/PDIF)	Coassiale
Porta USB	Versione interfaccia: Classe USB: File system:	USB 2.0 Unità flash USB FAT32	
Stereo		A2, Nicam Sistema a 2 portanti	

Classe di efficienza energetica	32W23**	Classe A+
	32L23**	Classe A+
	39L23**	Classe A+
	50L23**	Classe A+

Dimensioni dello schermo visibile (circa)	32W23**	80cm
	32L23**	80cm
	39L23**	98cm
	50L23**	126cm

Consumo elettrico in modalità acceso** (appros.)	32W23**	31,0W
	32L23**	31,0W
	39L23**	44,6W
	50L23**	70,8W

** Testato in conformità IEC 62087-BD a impostazioni di default.

Consumo elettrico annuale*** (appros.)	32W23**	45,3KWh/y
	32L23**	45,3KWh/y
	39L23**	65,1KWh/y
	50L23**	103,4KWh/y

*** Il consumo energetico di XYZ kWh annuo, in base al consumo energetico del televisore in funzione per 4 ore al giorno per 365 giorni. Il consumo energetico effettivo dipende da come è utilizzato il televisore.

Consumo di corrente in standby (appros.)	32W23**	<0,3W
	32L23**	<0,3W
	39L23**	<0,3W
	50L23**	<0,3W

Risoluzione dello schermo (pixels)	32W23**	1366 x 768
	32L23**	1920 x 1080
	39L23**	1920 x 1080
	50L23**	1920 x 1080

Display	16:9	
Uscita audio (al 10% di distorsione)	32W23**	7W + 7W
	32L23**	7W + 7W
	39L23**	7W + 7W
	50L23**	7W + 7W

Consumo (appros.)	32W23**	63W
	32L23**	65W
	39L23**	105W
	50L23**	162W

Peso (circa)	TV con stand	32W23**	6,0kg
		32L23**	6,0kg
		39L23**	8,0kg
		50L23**	17,5kg
Peso Lordo	32W23**	9,0kg	
	32L23**	8,5kg	
	39L23**	12,0kg	
	50L23**	22,5kg	

Dimensioni (A x L x P mm) (circa)	TV senza stand	32W23**	504 x 736 x 180
		32L23**	504 x 736 x 180
		39L23**	590 x 891 x 200
		50L23**	743 x 1136 x 230

Presa cuffie R 3,5 mm stereo

Condizioni di funzionamento
 Temperatura: 5°C - 35°C
 (41°F - 94°F)
 Umidità: Umidità 20 - 80%
 (senza condensa)

Accessori
 Telecomando
 2 batterie (AAA, IEC R03 1,5V)
 Guida introduttiva
 Vite

Le specifiche sono soggette a modifiche senza preavviso.

Informazioni sulla licenza

- 
 Prodotto su licenza di Dolby Laboratories. Dolby e il simbolo della doppia D sono marchi di Dolby Laboratories.

- 
 HDMI, il logo HDMI e High-Definition Multimedia Interface sono marchi o marchi registrati di HDMI Licensing LLC negli Stati Uniti e in altri paesi.

- Tecnologia di codifica audio MPEG Layer-3 concessa in licenza da Fraunhofer IIS e Thomson.

- IL PRODOTTO è CONCESSO IN LICENZA SECONDO QUANTO PREVISTO DA MPEG-4 VISUAL PATENT PORTFOLIO LICENSE PER L'USO PERSONALE E NON COMMERCIALE PER LA (i) CODIFICA VIDEO SECONDO QUANTO PREVISTO DA MPEG-4 VISUAL STANDARD ("MPEG-4 VIDEO") E/O (ii) DECODIFICA DI VIDEO MPEG-4 CODIFICATO DA UN UTENTE IMPEGNATO IN ATTIVITÀ PERSONALI E NON COMMERCIALI E/O OTTENUTO DA UN FORNITORE DI VIDEO CON LICENZA CONCESSA DA MPEG LA PER FRONIRE VIDEO MPEG-4. NESSUNA LICENZA è RILASCIATA O DEVE ESSERE SOTTOINTESA PER QUALSIASI ALTRO USO. ULTERIORI INFORMAZIONI, INCLUSE QUELLE RELATIVE A UTILIZZI PROMOZIONALI, INTERNI E COMMERCIALI E IN LICENZA, POSSONO ESSERE OTTENUTE DA MPEG LA, L.L.C. CONSULTARE [HTTP://WWW.MPEGLA.COM](http://www.mpegla.com)

- QUESTO PRODOTTO E' SOTTO LICENZA AVC PATENT PORTIFOLIO ED E' CONCEPITO PER USO E CONSUMO PERSONALE E NON COMMERCIALE DELL'UTENTE AL FINE DI (i) DECODIFICARE VIDEO SECONDO LO STANDARD AVC ("AVC VIDEO") E/O (ii) DECODIFICARE VIDEO AVC DERIVATI DA ATTIVITA' PERSONALE E NON COMMERCIALE OTTENUTO DA UN PROVIDER VIDEO CON RELATIVA LICENZA. NON VIENE GARANTITA O COINVOLTA ALCUNA LICENZA PER ALTRI USI. MAGGIORI INFORMAZIONI SONO DISPONIBILI PRESSO LA MPEG LLA, L.L.C. VEDI [HTTP://WWW.MPEGLA.COM](http://www.mpegla.com)



DivX®, DivX Certified® e i loghi associati sono marchi di Rovi Corporation o relative sussidiarie e sono concessi in licenza.

Coperto da uno o più dei seguenti brevetti USA: 7,295,673; 7,460,668; 7,515,710; 7,519,274

INFORMAZIONI SUI VIDEO DIVX: DivX® è un formato video digitale creato dalla DivX, LLC, una sussidiaria di Rovi Corporation. Il presente è un dispositivo certificato DivX Certified® in grado di riprodurre video DivX. Visitare il sito divx.com per ulteriori informazioni e strumenti software per la conversione dei file in video DivX.

INFORMAZIONI SU DIVX VIDEO-ON-DEMAND: è necessario registrare il presente dispositivo DivX Certified® per poter riprodurre i film DivX Video-on-Demand (VOD) acquistati. Per ottenere un codice di registrazione, individuare la sezione DivX VOD nel menu setup del dispositivo. Andare su vod.divx.com per ulteriori informazioni su come completare la registrazione.



MHL, il logo MHL e Mobile High-defined Link sono marchi o marchi registrati di MHL licensing, LLC.

Diagrammi a blocchi

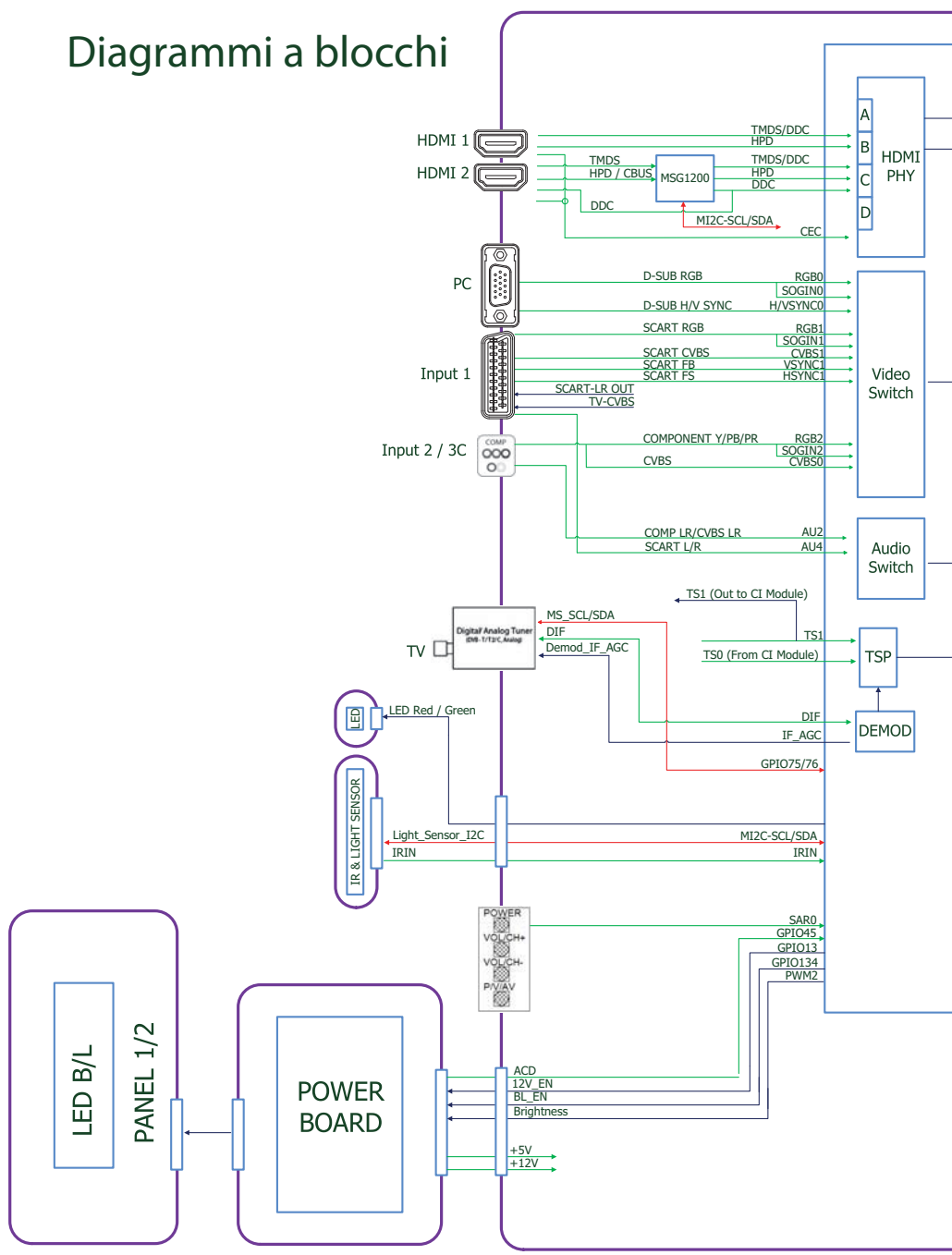

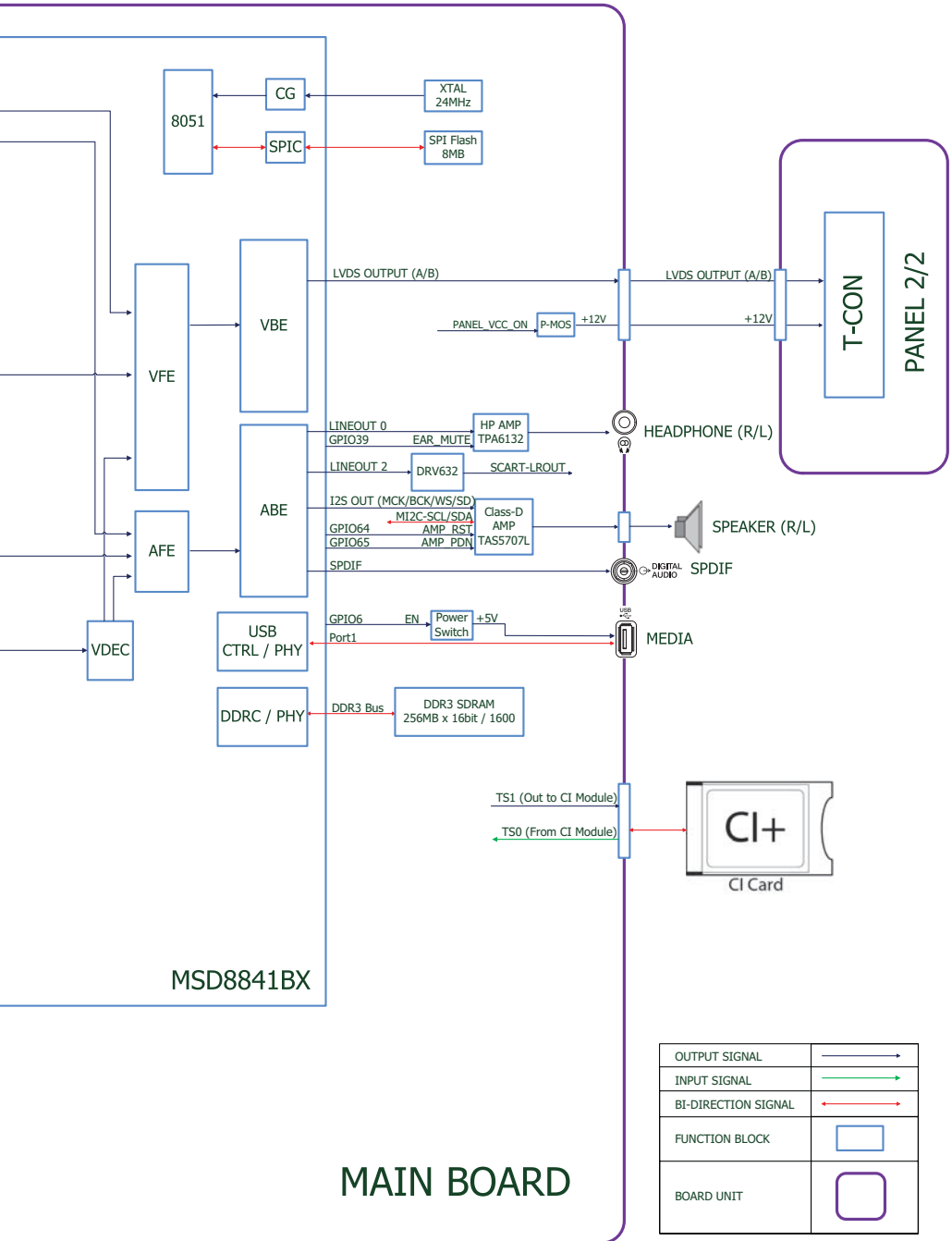

MAIN BOARD

OUTPUT SIGNAL	
INPUT SIGNAL	
BI-DIRECTION SIGNAL	
FUNCTION BLOCK	
BOARD UNIT	

Per le proprie registrazioni

DICHIARAZIONE DI CONFORMITÀ

La Società **TOSHIBA Television Central Europe Sp. z o.o. ul. Pokoju 1, Biskupice Podgórne, 55-040 Kobierzyce, Poland**

dichiara che i prodotti Televisori a colori - Toshiba - Modello 32W23** & 32/39/50L23** é costruito in conformità alle prescrizioni del D.M. n. 548 del 28/8/95, pubblicato sulla G.U. n. 301 del 28/12/95 ed in particolare é conforme a quanto indicato nell'art. 2, comma 1, del decreto stesso.

“Si dichiara che questo apparecchio è fabbricato nel rispetto delle disposizioni di cui al D.M. 26/03/92 ed in particolare è conforme alle prescrizioni del Art. 1 dello stesso decreto ministeriale”

Pulizia dello schermo e della scocca...

Spegnere il televisore, pulire lo schermo e la scocca con un panno morbido e asciutto. Si raccomanda di non utilizzare detergenti o solventi sullo schermo o sulla scocca per evitare danni.

Smaltimento...

Le seguenti informazioni sono destinate esclusivamente agli stati membri della UE:

Smaltimento dei prodotti.

Il simbolo del cestino dei rifiuti con una X indica che i prodotti devono essere raccolti e smaltiti in modo distinto rispetto ai rifiuti domestici. Le batterie e gli accumulatori integrati possono essere smaltiti insieme al prodotto. Essi saranno separati presso i centri di riciclaggio.

La barra di colore nero indica che il prodotto è stato lanciato sul mercato dopo il 13 agosto 2005. La partecipazione alla raccolta differenziata di prodotti e batterie aiuterà a garantire il corretto smaltimento di prodotti e batterie, evitando in questo modo conseguenze negative per l'ambiente e la salute umana. Per avere informazioni più dettagliate sui programmi di riciclaggio e raccolta disponibili nella nazione, rivolgersi alla sede locale o al punto vendita presso il quale è stato acquistato il prodotto.

**Smaltimento di batterie e/o accumulatori.**

Il simbolo del cestino dei rifiuti con una X indica che le batterie e/o gli accumulatori devono essere raccolti e smaltiti separatamente rispetto ai rifiuti domestici.

Se la batteria o l'accumulatore contiene un valore di piombo (Pb), mercurio (Hg) e/o cadmio (Cd) superiore a quanto indicato nella Direttiva batterie (2006/66/CE), i simboli del piombo (Pb), mercurio (Hg) e/o cadmio (Cd) compaiono sotto il simbolo del cestino dei rifiuti con la X. La partecipazione alla raccolta differenziata di batterie aiuterà a garantire il corretto smaltimento delle stesse, evitando in questo modo conseguenze negative per l'ambiente e la salute umana.

Per avere informazioni più dettagliate sui programmi di riciclaggio e raccolta disponibili nella nazione, rivolgersi alla sede locale o al punto vendita presso il quale è stato acquistato il prodotto.



Dichiarazione di Conformità EU



Questo prodotto è dotato del marchio CE in conformità con le direttive europee correlate.

Il responsabile dei marchi CE è TOSHIBA CENTRAL EUROPE Sp.zo.o., ul Pokoju 1, Biskupice Podgome, 55-040 Kobierzyce, Polonia.

Questo prodotto è contrassegnato con un'etichetta del marchio CE in conformità con le direttive europee, ovvero Direttiva Bassa tensione 2006/795/EC, Direttiva Compatibilità elettromagnetica 2004/1087EC e Direttiva RoHS 2011/65/EU.

Il prodotto, inoltre, è conforme con la Direttiva Ecodesign 2005/32/EC e 2009/125/EC (ErP) e le relative misure di implementazione.

Se questo prodotto dovesse disporre di un funzione LAN wireless integrata, si applica anche la Direttiva Apparatî radio e terminali di telecomunicazione 1999/5/EC.

DVB è un marchio registrato di DVB Project

© TOSHIBA Television Central Europe Sp. z o.o. 2013

Tutti i diritti riservati.

È severamente vietata la riproduzione totale o parziale senza il permesso scritto.

TOSHIBA Television Central Europe Sp. z o.o.
ul. Pokoju 1, Biskupice Podgórne, 55-040 Kobierzyce, Polonia
Le specifiche sono soggette a modifica senza preavviso.

© **TOSHIBA Television Central Europe Sp. z o.o. 2013**

Tutti i diritti riservati

È severamente vietata la riproduzione totale o parziale senza il permesso scritto.

TOSHIBA Television Central Europe Sp. z o.o.

ul. Pokoju 1, Biskupice Podgórne, 55-040 Kobierzyce, Polonia

Le specifiche sono soggette a modifica senza preavviso.