

Déclaration de conformité

Par la présente, Sharp Telecommunications of Europe Ltd déclare que l'appareil GX25 est conforme aux exigences essentielles et aux autres dispositions pertinentes de la directive 1999/5/CE.

Par la présente, Sharp Telecommunications of Europe Ltd déclare que ce GX25 est conforme aux exigences essentielles et aux autres dispositions de la directive 1999/5/CE qui lui sont applicables.

Une copie de la déclaration originale de conformité se trouve à l'adresse Internet suivante :

<http://www.sharp-mobile.com>

Introduction

Nous vous remercions d'avoir choisi notre modèle GX25.

A propos du manuel d'utilisation

Ce manuel d'utilisation a été spécialement conçu pour vous familiariser rapidement avec les fonctions et l'utilisation du portable.

AVIS

- Nous vous recommandons vivement de conserver par écrit, sur un support séparé, toutes vos données importantes. Les données de tous les appareils fonctionnant avec une mémoire électronique risquent d'être perdues ou altérées dans certaines situations. Par conséquent, nous n'assumons aucune responsabilité en cas de perte ou d'altération de données, que cela soit le résultat d'une utilisation inappropriée, de réparations, de défauts, d'un remplacement de batterie, d'une utilisation au-delà de la durée de vie spécifiée de la batterie ou de toute autre cause.
- Nous n'assumons aucune responsabilité, directe ou indirecte, en cas de pertes financières ou de réclamations émanant d'une tierce partie à la suite de l'utilisation du produit et de ses fonctions, notamment le vol de numéros de carte de crédit, la perte ou l'altération de données enregistrées, etc.
- Tous les noms de sociétés et/ou de produits sont des marques et/ou des marques déposées appartenant à leurs détenteurs respectifs.
- La disposition de l'écran présentée dans ce manuel d'utilisation peut différer de l'écran réel. Les informations fournies dans ce Manuel d'utilisation peuvent être modifiées sans préavis.

- Certaines fonctions décrites dans ce manuel d'utilisation peuvent ne pas être prises en charge dans certains réseaux.
- Nous n'assumons aucune responsabilité en cas de téléchargement de contenus, d'informations, etc., à partir d'un réseau.
- L'écran CGS-LCD est le produit d'une technologie de pointe, fournissant une excellente qualité d'image. Il peut toutefois arriver que quelques points noirs ou lumineux apparaissent sur l'écran. Ceux-ci n'auront aucune incidence sur les fonctions ou les performances de l'appareil.

Copyright

Conformément aux lois sur le copyright, la reproduction, l'altération et l'utilisation d'un produit protégé par copyright (musique, photos, etc.) ne sont autorisées que dans le cadre d'une utilisation privée. Si l'utilisateur ne possède pas de droits de copyright plus étendus ou s'il n'a pas obtenu l'autorisation expresse du détenteur du copyright de reproduire, d'altérer ou d'utiliser une copie qui a été conçue ou modifiée à cet effet, cet acte sera considéré comme une violation des lois sur le copyright et donnera au détenteur des droits l'autorisation de réclamer des dommages. Pour cette raison, abstenez-vous de toute utilisation illicite d'un support protégé par un copyright.

Windows est une marque déposée de Microsoft Corporation aux Etats-Unis et/ou dans les autres pays.

Powered by JBlend™ Copyright 1997-2004 Aplix Corporation. All rights reserved. JBlend and all JBlend-based trademarks and logos are trademarks or registered trademarks of Aplix Corporation in Japan and other countries.



Powered by Mascot Capsule®/Micro3D Edition™
Mascot Capsule® is a registered trademark of HI Corporation
©2002-2004 HI Corporation. All Rights Reserved.

Licensed by Inter Digital Technology Corporation under one or more of the following United States Patents and/or their domestic or foreign counterparts and other patents pending, including U.S. Patents: 4,675,863; 4,779,262; 4,785,450 & 4,811,420.

T9 Text Input is licensed under one or more of the following: U.S. Pat. Nos. 5,818,437, 5,953,541, 5,187,480, 5,945,928, and 6,011,554; Australian Pat. No. 727539; Canadian Pat. No. 1,331,057; United Kingdom Pat. No. 2238414B; Hong Kong Standard Pat. No. HK0940329; Republic of Singapore Pat. No. 51383; Euro. Pat. No. 0 842 463 (96927260.8) DE/DK, FI, FR, IT, NL,PT,ES,SE,GB; Republic of Korea Pat. Nos. KR201211B1 and KR226206B1; and additional patents are pending worldwide.

Bluetooth is a trademark of the Bluetooth SIG, Inc.



The Bluetooth word mark and logos are owned by the Bluetooth SIG, Inc. and any use of such marks by Sharp is under license. Other trademarks and trade names are those of their respective owners.

CP8 PATENT

Ce produit est commercialisé sous licence MPEG-4 Visual Patent Portfolio License pour un usage personnel et non commercial par un consommateur pour (i) encoder des vidéos en conformité avec la norme MPEG-4 Video Standard ("MPEG-4 Video") et/ou (ii) pour décoder des vidéos MPEG-4 Video encodées par un consommateur dans le cadre d'une activité personnelle et non commerciale et/ou obtenues par un fournisseur de vidéos sous licence. Aucune licence n'est accordée ou donnée à entendre pour n'importe quel usage. Vous pouvez obtenir des informations complémentaires sur MPEG LA. Voir <http://www.mpegla.com>.

Ce produit est commercialisé sous la licence MPEG-4 Systems Patent Portfolio License pour un encodage en conformité avec la norme MPEG-4 Systems Standard, mais une licence supplémentaire et le paiement de royalties sont requis pour encoder (i) des données stockées et dupliquées sur des supports physiques payées sur une base par titre et/ou (ii) des données qui constituent une aide sur une base par titre et qui sont transmises à un utilisateur final pour un stockage et/ou une utilisation permanente. Vous pouvez obtenir cette licence supplémentaire auprès de MPEG LA, LLC. Pour des détails supplémentaires, consultez <http://www.mpegla.com>.

Fonctions et services utiles

Ce portable offre les fonctionnalités suivantes :

- Appareil photo numérique intégré qui permet de prendre des photos et d'enregistrer des clips vidéo.
- Fonction de messagerie permettant de lire et de créer des SMS.
- MMS (Multimedia Messaging Service) permet de personnaliser le portable de plusieurs manières.
- Un navigateur WAP permet d'accéder aux informations sur Internet mobile.
- Applications Java™. Vous pouvez également télécharger différentes applications depuis Vodafone Live! par le biais de l'Internet mobile.
- L'affichage externe (bleu) de vérification rapide des appels ou des messages.
- L'éclairage mobile (blanc) a de nombreux usages : flash de l'appareil photo, notification de charge de la batterie, indicateur d'appel entrant et torche.
- La fonction Email permettant d'envoyer jusqu'à 2000 caractères et de recevoir des messages avec pièces jointes.
- Une fonction de modification des mélodies permet de créer vos propres sonneries en utilisant jusqu'à 32 voix.

- Une fonction d'enregistrement vocal permet d'enregistrer et de lire des enregistrements vocaux.
- Une interface sans fil *Bluetooth*® pour établir le contact avec certains appareils et permettre la transmission des données. Vous pouvez transmettre des photos, du son et des clips vidéo à des téléphones compatibles OBEX.
- Une interface infrarouge pour la communication des données. Vous pouvez transmettre des photos, du son et des clips vidéo à des téléphones compatibles OBEX.
- Une fonction de synchronisation des données permet de synchroniser Mes Contacts et des entrées de planning avec Microsoft Outlook ou Outlook Express sur un PC.
- Une alarme de planning permet de créer et d'envoyer des entrées de planning avec les paramètres d'alarme.

Table des matières

Introduction	1	Modification du mode de saisie	26
Fonctions et services utiles	3	Utilisation de Modèles texte	27
Votre portable	7	Utilisation du menu	28
Accessoires en option	7	Liste des options de menus	29
Présentation	8	Mes Contacts	31
Insertion de la carte SIM et de la batterie... ..	11	Sélection de la mémoire	31
Charge de la batterie	13	Changement de liste affichée	31
Mise en marche et arrêt du portable	14	Changement de l'ordre des noms	32
Témoins d'affichage		Nouveau Contact	32
(Affichage principal)	15	Copie des entrées de Mes Contacts entre la	
Témoins d'affichage		carte SIM et le téléphone	33
(Affichage externe)	17	Recherche d'un nom et d'un numéro	33
Fonctions de navigation	18	Numérotation depuis Mes Contacts	34
Fonctions d'appel	19	Modification des entrées de Mes	
Passer un appel	19	Contacts	34
Numéros abrégés	19	Suppression d'entrées dans Mes Contacts ..	34
Renumérotation	20	Affichage des groupes	34
Répondre à un appel	20	Appel de groupe	35
Menus accessibles pendant un appel	21	Attribution d'une sonnerie à chaque entrée	
Saisie de caractères	25	de Mes Contacts	35
Modification de la langue de saisie	26	Etat mémoire	36

Liste des numéros abrégés	36	Jeux & Applications	72
Envoi d'une entrée de Mes Contacts	37	Mes Jeux & Applis.....	72
Réception d'une entrée de Mes Contacts.....	37	Ecrans de veille	73
Composition d'un numéro de téléphone de service	38	Télécharger Plus.....	73
Caméra	39	Paramètres	74
Prendre une photo	39	Informations Java™	75
Enreg. clip vidéo	43	Organiseur	76
Messages	47	Natel	76
MMS	47	Alarmes	76
SMS	52	Calculatrice	77
Email.....	55	Enregistreur	78
Cell Broadcast.....	57	Compositeur	79
Vodafone Live!	59	Raccourcis téléphone	83
Démarrage du navigateur WAP.....	59	Calendrier	84
Navigation dans une page WAP	60	Contacts	87
Mes Documents.....	63	Journal des appels	87
Mes Images.....	63	Mes N° abrégés	88
Jeux & Applications	65	Mon Numéro	88
Mes Sons.....	66	Compteurs d'appels.....	88
Mes Vidéos	68	Compteur données.....	88
Mes Modèles.....	70	Coûts des appels.....	89
État mémoire.....	71	Paramètres	90
		Connectivité	90

Profils	93
Configuration de l'écran.....	99
Son.....	102
Appel voix	102
Date et Heure.....	106
Modification de la langue.....	107
Réseau	107
Sécurité.....	111
Réinit. principale	112
Connexion du GX25 à votre PC	113
Configuration requise	113
Modem GSM/GPRS.....	113
Handset Manager.....	114
Installation du logiciel.....	114
Remarque.....	114
Dépannage.....	116
Précautions de sécurité et conditions d'utilisation	119
CONDITIONS D'UTILISATION	119
ENVIRONNEMENT	122
PRECAUTIONS CONCERNANT L'USAGE DANS UN VEHICULE	122
SAR	123

PRECAUTIONS D'UTILISATION AUX USA	123
Index	126

Votre portable

Procédez aux vérifications suivantes. Le téléphone doit comprendre les éléments suivants :

- Téléphone GPRS GSM 900/1800/1900
- Batterie Li-ion rechargeable
- Chargeur CA
- Kit mains libres
- CD-ROM
- Manuel d'utilisation

Accessoires en option

- Batterie de rechange Li-ion (XN-1BT30)
- Cordon allume-cigare (XN-1CL30)
- Câble de données USB (XN-1DC30)
- Chargeur CA (XN-1QC31)
- Kit mains libres personnel (XN-1ER20)

Les accessoires ci-dessus peuvent ne pas être disponibles dans toutes les régions.

Pour des informations détaillées, contactez votre revendeur.

Présentation

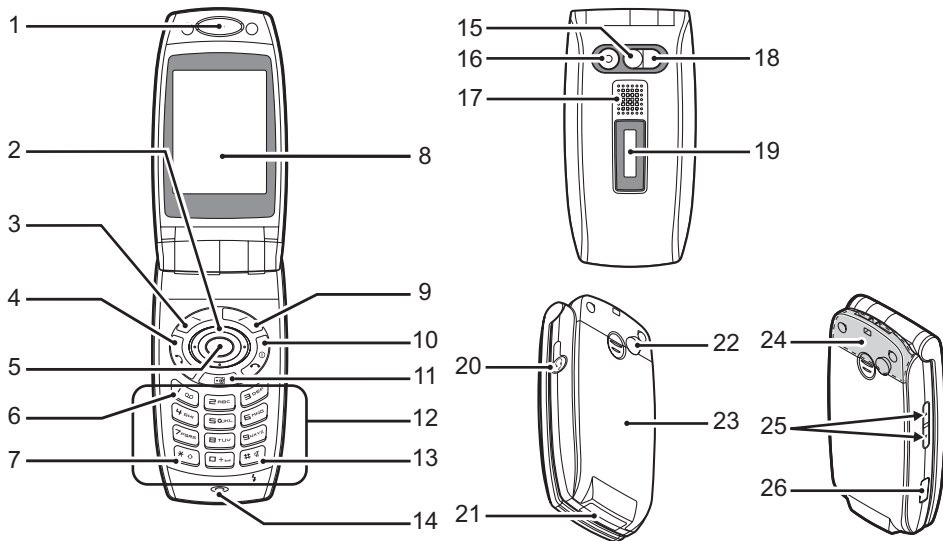

1. Ecouteur

2. Touches de navigation (touches fléchées) :

Touches fléchées

Haut/Bas :



Déplace le curseur pour sélectionner les options de menu, etc.

Affiche les entrées du dossier Mes Contacts en mode Veille.

▲ et ▼ indiquent ces touches dans ce manuel.

Touche fléchée Gauche : Affiche la liste Mes Jeux & Applis en mode Veille.



◀ indique cette touche dans ce manuel.

Touche fléchée Droite : Affiche la liste du dossier Mes images en mode Veille.



▶ indique cette touche dans ce manuel.

3. Touche d'option gauche :



Exécute la fonction située en bas à gauche de l'écran.

4. Touche Envoyer :



Effectue ou accepte les appels, présente les notifications d'appel en mode Veille.

5. Touche centrale :



Affiche le menu principal en mode Veille et exécute les fonctions.

6. Touche Boîte vocale :



Appuyez sur cette touche et maintenez-la enfoncée pour vous connecter automatiquement à la boîte vocale. (Dépend de la carte SIM.)

7. * / Touche de basculement :



Bascule entre quatre modes de caractères : Abc, ABC, 123 et abc.

Appuyez sur cette touche et maintenez-la enfoncée lorsque l'écran de saisie de texte est affiché pour basculer le mode de saisie entre multi-écoutes et T9.

8. Affichage principal

9. Touche d'option droite :



Exécute la fonction située en bas à droite de l'écran. Permet d'accéder à "Vodafone Live!" en ouvrant le navigateur en mode Veille.

10. Touche Fin/Marche :



Termine un appel, éteint/allume le portable.

11. Touche Photos :

Lance l'appareil photo numérique en mode Veille.

12. Clavier

13.#/Touche Silence/Eclairage :



Change les écrans de symboles. Lorsque l'écran de saisie de texte est affiché, appuyez sur cette touche et maintenez-la enfoncée pour afficher l'écran des options de langue. Appuyez sur cette touche et maintenez-la enfoncée lorsque l'appareil est en mode Veille pour faire passer les paramètres de profils alternativement entre les modes Normal et Silence. Appuyez sur , puis sur  lorsque l'appareil est en mode Veille pour activer ou désactiver la fonction sans fil *Bluetooth*.

14.Microphone

15.Miroir auto-portrait : Permet d'effectuer un auto-portrait.

16.Appareil photo

17.Haut-parleur

18.Eclairage mobile : Utilisé comme éclairage auxiliaire en mode appareil numérique/enregistrement vidéo, comme indicateur de charge de batterie ou comme notification pour les appels entrants, les appels données/fax ou les messages.

19.Affichage externe

20.Connecteur du kit mains libres

21.Connecteur externe : Permet de connecter le chargeur ou le câble de données USB.

22.Connecteur RF

23.Cache de la batterie

24.Antenne intégrée : Avertissement : ne couvrez pas la partie supérieure du téléphone avec votre main lorsque vous l'utilisez car cela pourrait interférer avec les performances de l'antenne intégrée.

25.Touches latérales Haut/Bas :



Déplacent le curseur pour sélectionner les options de menu, régler le volume de l'écouteur, etc. Appuyez sur cette touche et maintenez-la enfoncée lorsque l'appareil est en mode Veille pour allumer ou éteindre l'éclairage mobile.

26.Port infrarouge : Envoie et reçoit des données par infrarouge.

Insertion de la carte SIM et de la batterie

1. Ouvrez le cache de la batterie en le faisant coulisser (① ②).

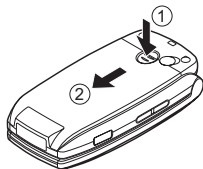

2. Insérez la carte SIM dans son logement.

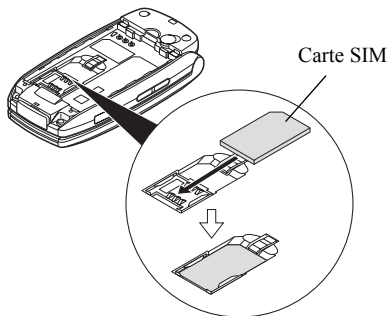

3. Tenez la batterie de sorte que ses contacts métalliques soient dirigés vers le bas, insérez les guides situés sur la batterie dans les fentes prévues à cet effet ①, puis appuyez sur la batterie ②.

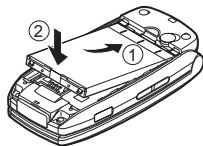

4. Refermez le cache de la batterie et faites-le glisser comme illustré ci-dessous.

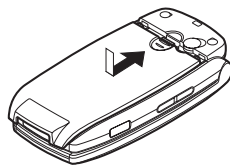

Remarque

- Assurez-vous que la carte SIM utilisée est bien une carte 3V.
- Vérifiez que la batterie utilisée est bien une batterie standard (XN-1BT30).

Retrait de la carte SIM et de la batterie

1. Eteignez votre téléphone et déconnectez le chargeur et les autres accessoires. Ouvrez le cache de la batterie en le faisant coulisser (① ②).

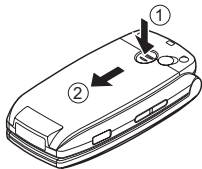

2. Saisissez la batterie par sa partie externe, puis extrayez-la du portable.

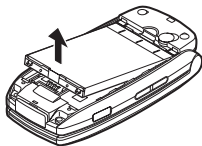

3. Appuyez doucement sur ① tout en faisant glisser la carte SIM hors de son logement ②.

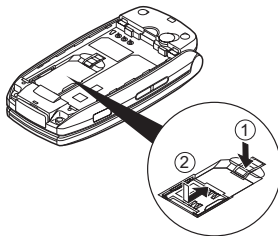

Comment se débarrasser de la batterie

L'appareil fonctionne avec une batterie. Afin de préserver l'environnement, lisez attentivement les points suivants relatifs à la mise au rebut des batteries usagées :

- Portez la batterie usagée à la déchetterie de votre localité, à votre distributeur ou au centre de réparation pour qu'elle soit recyclée.
- N'exposez pas la batterie usagée au feu, ne la jetez pas dans de l'eau ni avec les ordures ménagères.

Charge de la batterie

Chargez la batterie pendant au moins deux heures avant la première utilisation du portable.

Utilisation du chargeur

1. Retirez le cache du connecteur externe et branchez le chargeur sur la prise externe, située sous le portable, en appuyant des deux côtés marqués d'une flèche. Branchez le chargeur sur une prise secteur. Conservez le cache dans un endroit sûr pour ne pas le perdre.

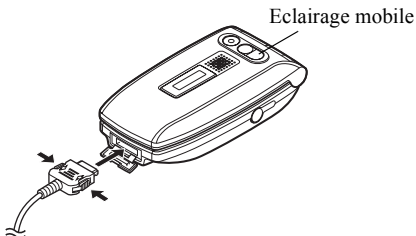

L'éclairage mobile devient blanc lorsque la batterie doit être chargée.

Pendant la charge du portable, l'icône d'état animée de la batterie (🔋) s'affiche en haut, à droite de l'écran pour indiquer l'état actuel.

Temps de charge standard : environ 2 heures.

Remarque

- Le temps de charge varie selon l'état de la batterie et d'autres conditions. (Veuillez consulter la section "Batterie", page 120.)

Pour débrancher le chargeur

Appuyez sur les boutons latéraux du chargeur et maintenez la pression, puis débranchez le chargeur de la prise externe du portable.

2. Lorsque la charge est terminée, l'indicateur de la batterie affiche l'état de pleine charge et l'éclairage mobile s'éteint. Débranchez le chargeur de la prise secteur, puis du portable. Remettez le cache en place.

Remarque

- Vous devez impérativement utiliser un chargeur agréé, sous peine d'endommager votre téléphone et d'annuler la garantie applicable. Veuillez consulter la section "Batterie", page 120 pour en savoir plus.

Charge à l'aide du cordon allume-cigare

Le cordon allume-cigare, disponible en option, permet de charger le portable en le branchant sur l'allume-cigare d'une voiture.





Indicateur de niveau de charge de la batterie

Le niveau de charge de la batterie apparaît en haut, à droite de l'affichage principal et dans l'affichage externe.

Batterie faible pendant l'utilisation

Lorsque le niveau de la batterie devient trop faible, une alarme sonore est émise et le symbole "" apparaît sur l'affichage principal et sur l'affichage externe.

Si vous entendez la notification de "batterie faible" pendant que vous utilisez le portable, connectez-le au chargeur dès que possible. Sinon, votre téléphone risque de s'arrêter de fonctionner. Pendant un appel, la batterie peut fonctionner pendant encore cinq minutes environ avant que le portable s'éteigne.

Indicateurs de batterie	Niveau de charge
	Complètement chargé
	Partiellement chargé
	Recharge recommandée
	Recharge requise
	Vide

Mise en marche et arrêt du portable

Pour allumer le portable, appuyez sur  et maintenez la pression pendant environ 2 secondes.

L'écran de veille apparaît.

Pour éteindre le portable, appuyez sur  et maintenez la pression pendant environ 2 secondes.

Saisie du code PIN

Après avoir allumé le portable, vous devrez saisir un code PIN (Numéro personnel d'identification) si cette fonction est activée.

1. Entrez votre code PIN.
2. Appuyez sur .

Remarque

- Si vous entrez un code PIN incorrect trois fois de suite, la carte SIM est verrouillée. Reportez-vous à "Activation et désactivation du code PIN", page 111.

Pour copier Mes Contacts à partir de la carte SIM
Lorsque vous insérez la carte SIM dans votre téléphone pour la première fois et que vous lancez l'application Mes Contacts, vous êtes invités à indiquer si vous souhaitez copier les entrées de Mes Contacts sur la carte SIM. Suivez les instructions à l'écran ou faites-le ultérieurement en utilisant le menu Mes Contacts comme suit :







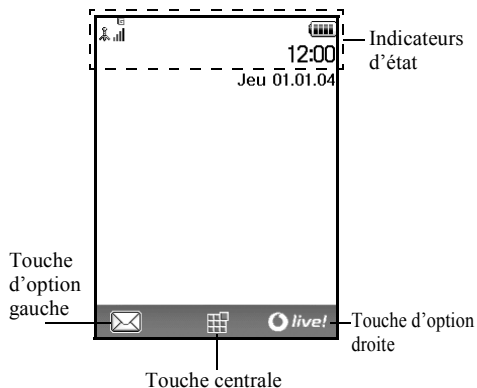































"Contacts" → "Mes Contacts" → [Options] → "Avancé" → "Copier ttes entrées"







1. Sélectionnez "De carte SIM à téléphone".

Témoins d'affichage (Affichage principal)



Indicateurs d'état







1.  /  : Puissance de signal reçu/Service hors réseau
 /  /  :
GPRS dans la portée de réception et activé/Errance hors réseau/GPRS dans la portée de réception, activé et errant
2.  : Appel entrant
3.  : Appel en cours
4.  /  : Mode de communication en cours [CSD/GPRS]
5.  : Mode communication de Fax activé
6.  : "Renvois" (p. 102) défini sur "Tous les appels"
7.  /  : Page WAP sécurisée affichée
8.  /  : Alertes de message de texte [non lu/boîte pleine]
9.  /  : Alertes de message multimédia [non lu/boîte pleine]
10.  /  : Alertes Email [non lu/boîte pleine]
11.  : Câble de données USB connecté
12.  /  : Connexion "Infrarouge" [activée (grisé)/communication (rouge)]
13.  /  : Paramètre de communication sans fil *Bluetooth* [activé/communication]
14.  /  : Application Java™ [exécutée (couleur) /suspendue (gris)]
15. (Pas d'affichage) /  /  /  /  /  : Profil actuel [Normal/Réunion/Extérieur/Voiture/Casque/Silence]
16.  : Méthode de saisie de texte T9 activée
17.  /  /  /  : Méthode de saisie de texte actuelle [Première lettre en majuscule/Majuscule/Minuscule/Numérique]
18.  /  /  : "Volume de sonnerie" (p. 93) réglé sur "Silencieux"/Vibreur (p. 94) [activé/activé en mode silencieux]

19.  : Niveau de la batterie
20.  : Alarme quotidienne activée
21.  /  : Entrée de l'agenda activé [avec/sans alarme de rappel]
22.  : La boîte Non Envoyés contient les MMS non envoyés.
23.  : Alerte WAP
24.  : Notification message de la boîte vocale

Témoins d'affichage (Affichage externe)









Indicateurs d'état

1.  : Puissance du signal reçu
2.  : Niveau de la batterie
3.  : Câble de données USB connecté
4.  /  : Connexion "Infrarouge" [activée/communication]
5.  /  : Connexion de communication sans fil *Bluetooth* [activé/communication]

Fonctions de navigation

Toutes les applications sont accessibles à partir du menu principal. Pour ouvrir le menu principal, appuyez sur la touche centrale () lorsque le portable est en mode Veille.

Pour lancer les applications, vous devez mettre en surbrillance les options de menu et effectuer des sélections. Pour sélectionner une option de menu (qui apparaît entre guillemets), déplacez le curseur à l'aide de , ,  et , puis appuyez sur  pour valider votre choix.

Dans certaines procédures, vous devrez appuyer sur l'une des touches d'options (indiquées entre crochets) qui apparaissent en bas à gauche et à droite de l'écran. Appuyez sur la touche d'option correspondante ( ou )

Pour revenir à l'écran précédent, appuyez deux fois sur la touche d'option droite si elle affiche "Retour". Pour fermer le menu principal, appuyez sur la touche d'option droite si elle affiche "Quitter".

Chaque partie de ce manuel d'utilisation commence par une liste d'options que vous devrez sélectionner dans l'ordre indiqué en italique avant d'exécuter les procédures présentées. Sélectionnez chaque option pour révéler les prochaines options que vous devez sélectionner. Ouvrez les options des sous-sections après avoir ouvert celles qui sont répertoriées dans la section principale.

Exemple :

"Contacts" → "Mes Contacts" → [Options] → "Avancé"

Fonctions d'appel

Passer un appel

1. Entrez l'indicatif régional et le numéro de téléphone que vous voulez composer et appuyez sur  pour numéroté.

Si vous entrez un numéro incorrect, appuyez sur [Effacer] pour supprimer le numéro situé à gauche du curseur.



Appels d'urgence

1. Entrez 112 ou 911 (numéro d'urgence international) à l'aide du clavier et appuyez sur  pour composer.



Remarque

- *Il est parfois impossible d'émettre des appels d'urgence sur certains réseaux mobiles lorsque des services réseaux et/ou fonctionnalités du téléphone sont en cours d'utilisation. Pour plus d'informations, contactez votre opérateur.*
- *Ce numéro d'urgence permet généralement d'effectuer un appel d'urgence dans n'importe quel pays, avec ou sans carte SIM insérée, si le téléphone est à portée d'un réseau GSM.*



Appels internationaux

1. Appuyez sur la touche  et maintenez-la enfoncée jusqu'à ce que le signe "+" (préfixe des numéros internationaux) apparaisse.
2. Entrez le code pays, suivi de l'indicatif local (sans le premier zéro) et du numéro de téléphone, et appuyez sur  pour composer.

Numéros abrégés





Vous pouvez créer jusqu'à 8 numéros abrégés à partir du dossier Mes Contacts (téléphone et SIM). Vous pouvez appeler les numéros à l'aide du clavier ( à .

Pour en savoir plus sur la création de la liste des numéros abrégés, reportez-vous à la section "Liste des numéros abrégés" à la page 36.

1. Pour appeler un numéro abrégé, appuyez et maintenez enfoncée l'une des touches ( à ). Le numéro de téléphone stocké dans la liste des numéros abrégés est composé.

Renumérotation

Vous pouvez recomposer les numéros présents dans le journal des appels. Faites votre choix dans les catégories spécifiques ou dans "Tous les appels". Une catégorie spécifique contient jusqu'à 10 numéros et la liste "Tous les appels" jusqu'à 30.

1. Appuyez sur  lorsque le portable est en mode Veille.
2. Appuyez sur  ou  pour basculer les affichages entre "Tous les appels", "Numéros appelés", "Appels manqués" ou "Appels reçus".
3. Mettez en surbrillance le numéro de téléphone que vous voulez appeler.
4. Appuyez sur  pour recomposer le numéro.

Renumérotation automatique

Ce paramètre permet de recomposer automatiquement le numéro lorsque la ligne est occupée.

Si vous souhaitez arrêter la renumérotation automatique, appuyez sur  ou sur [Fin].

Pour activer la fonction de rappel automatique
"Paramètres" → "Appel voix" → "Rappel auto"

1. Sélectionnez "Oui" ou "Non".



Remarque

- *La fonction de rappel automatique s'interrompt lorsque vous recevez un appel.*

- *Le rappel automatique n'est pas disponible pour les appels de fax et de données.*

Répondre à un appel

Lorsqu'un appel entrant est détecté, le téléphone sonne et l'éclairage mobile clignote.

1. Appuyez sur ,  ou [Réponse] pour répondre à l'appel.

Vous pouvez également appuyer sur n'importe quelle touche, sauf sur  et [Occupé], lorsque la fonction "Rép. toutes touches" est activée. Activez la fonction Rép. toutes touches dans le profil de chaque mode. (p. 98)

Conseil

- *Lorsque le kit mains libres personnel (en option) est branché sur le portable, vous pouvez répondre aux appels en appuyant sur la touche Réponse.*
- *Si vous êtes abonné au service d'identification de l'appelant et que le réseau de l'appelant envoie le numéro, celui-ci apparaît à l'écran. Si le nom et le numéro de l'appelant ont été enregistrés dans Mes Contacts, ils sont tous deux affichés.*

- *S'il s'agit d'un numéro restreint, le message "Caché(s)" s'affiche.*
- *Lorsque vous recevez un appel d'une personne dont la photo est enregistrée dans Mes Contacts, l'écran de réception et la photo s'affichent en alternance.*

Refuser un appel entrant

1. Appuyez sur  ou appuyez sur la touche latérale Bas ou Haut et maintenez la pression, lorsque le téléphone sonne, pour refuser un appel auquel vous ne voulez pas répondre.

Signaler à l'appelant que vous êtes indisponible



1. Appuyez sur [Occupé] lorsque le téléphone sonne pour envoyer un signal d'occupation à l'appelant afin de lui faire comprendre que vous ne pouvez pas répondre à l'appel.

Menus accessibles pendant un appel

Votre téléphone possède des fonctions supplémentaires disponibles lorsqu'un appel est en cours.

Réglage du volume de l'écouteur

Vous pouvez régler le volume de l'écouteur (ou du kit mains libres, s'il est branché) pendant un appel.

1. Au cours de l'appel, appuyez sur les touches latérales Haut ou Bas pour afficher l'écran Volume écouteur.
2. Appuyez sur la touche latérale Haut (ou sur ) pour augmenter le volume de l'appel, ou bien sur la touche latérale Bas (ou sur ) pour baisser le volume.
Cinq niveaux (de 1 à 5) sont sélectionnables.
3. Appuyez sur  lorsque le volume est réglé sur le niveau souhaité.

Le portable revient automatiquement à l'écran d'appel si vous cessez les réglages.

Mise en attente d'un appel

Cette fonction vous permet de gérer deux appels simultanément. Pour passer un autre appel tout en discutant avec quelqu'un, placez l'appel en cours en attente.

Pour émettre un autre appel pendant une conversation

1. Pendant l'appel, appuyez sur [Options].
2. Sélectionnez "Mettre en attente".
L'appel en cours est mis en attente.
Pour reprendre un appel, appuyez sur [Options], puis sélectionnez "Reprendre".
3. Entrez le numéro de téléphone de l'autre appel à passer, puis appuyez sur .

Conseil

- Vous pouvez également émettre un autre appel en entrant le numéro de téléphone pendant un appel, au lieu d'exécuter les étapes 1 et 2. L'appel en cours est automatiquement mis en attente.

Appel en instance

Ce service vous signale un appel entrant pendant qu'un appel est en cours.

1. Pendant un appel, appuyez sur [Options], puis sélectionnez "Attente & rép." pour répondre au second appel.
Le premier appel est mis en attente et vous pouvez parler avec le second appelant.
2. Appuyez sur [Options], puis sélectionnez "Basculer appels" pour passer d'un appel à l'autre.
3. Appuyez sur [Options], puis sélectionnez "Libérer appel" pour mettre fin à l'appel en cours et revenir à l'appel en attente.

Remarque

- Vous devez sélectionner "Oui" pour l'option "Appel en instance" si vous utilisez ce service (p. 103).
- Sur certains réseaux, le service d'appel en instance peut ne pas être disponible. Pour plus d'informations, contactez votre opérateur réseau.
- Si vous ne souhaitez pas répondre au second appel, appuyez sur [Occupé] ou sur [Options] puis sélectionnez "Occupé" ou "Refuser", à l'étape 1. Si vous avez sélectionné "Refuser", le second appel est enregistré dans le registre des appels comme étant un appel manqué.

Accéder au menu SMS pendant une conversation

1. Pendant un appel, appuyez sur [Options], puis sélectionnez "SMS".

Les options suivantes sont disponibles : "Créer Message" pour composer un SMS, ou bien "Reçus", "Envoyés" ou "Brouillons" pour accéder au dossier correspondant. Pour avoir des détails concernant les SMS, consulter le chapitre "SMS" à la page 52.

Conférence téléphonique

Une conférence téléphonique est une conversation téléphonique qui a plus de 2 participants. Elle peut inclure jusqu'à 5 participants.

Etablissement d'une conférence téléphonique

Pour établir une conférence téléphonique, vous devez avoir un appel actif et un autre en attente.

1. Pendant un appel, appuyez sur [Options], puis sélectionnez "Appel de conférence" pour répondre au second appel.
2. Sélectionnez "Téléconf. tous" pour participer à la conférence.
3. Appuyez sur  pour mettre fin à la conférence téléphonique.

Remarque

- *Sur certains réseaux, le service de conférence téléphonique peut ne pas être disponible. Pour plus d'informations, contactez votre opérateur réseau.*
- *À l'étape 2, vous avez le choix entre plusieurs options pour la conférence téléphonique :*
 - *Pour placer tous les participants en attente, sélectionnez "Conf. tous en attente".*
 - *Pour placer tous les participants en attente à l'exception de l'appel en cours, sélectionnez "Privé".*
 - *Pour mettre fin à la conférence téléphonique avec tous les participants, sélectionnez "Libérer tous".*
 - *Pour vous retirer de la conférence mais permettre aux autres participants de la poursuivre, sélectionnez "Transfert".*
 - *Pour mettre en attente l'appel en cours et poursuivre la conférence avec les autres participants, sélectionnez "Exclure".*
 - *Pour refuser l'ajout de nouveaux participants à la conférence en cours, sélectionnez "Refuser" ou envoyez un signal d'occupation en sélectionnant "Occupé".*

Pour ajouter de nouveaux participants à la conférence téléphonique

1. Appuyez sur [Options], puis sélectionnez "Composer".
2. Entrez le numéro que vous voulez ajouter à la téléconférence et appuyez sur  pour composer.
3. Appuyez sur [Options], puis sélectionnez "Appel de conférence".
4. Sélectionnez "Téléconf. tous" pour participer à la conférence.
Pour ajouter d'autres participants, répétez les étapes 1 à 4.

Pour mettre fin à la participation d'un membre de la conférence téléphonique

1. Au cours de la conférence, mettez en surbrillance la personne que vous souhaitez exclure de la conférence téléphonique.
2. Appuyez sur [Options], puis sélectionnez "Libérer appel".

Pour avoir une conversation privée avec un des participants

Si vous souhaitez avoir une conversation privée avec l'un des participants, sélectionnez-le dans la liste de la conférence et placez les autres en attente.

1. Au cours de la conférence, sélectionnez la personne à laquelle vous souhaitez parler.
2. Appuyez sur [Options], puis sélectionnez "Appel de conférence".
3. Sélectionnez "Privé".
4. Une fois la conversation privée terminée, appuyez sur [Options], puis sélectionnez "Appel de conférence".
5. Sélectionnez "Téléconf. tous" pour revenir à la conférence.

Désactivation du microphone

1. Pendant un appel, appuyez sur [Secret] pour désactiver le microphone.
Pour réactiver le microphone, appuyez sur [Ann. secret].

Saisie de caractères

Pour saisir des caractères afin de créer des entrées dans Mes Contacts, des SMS ou des MMS, etc., appuyez sur les touches correspondantes.













Si vous utilisez le mode de saisie Frappes multiples, appuyez sur chaque touche jusqu'à ce que le caractère souhaité s'affiche. Par exemple, appuyez sur  une fois pour la lettre "A" ou deux fois pour la lettre "B".



Tableau des caractères

Une pression sur chaque touche fait apparaître les caractères dans l'ordre suivant. L'ordre varie selon la langue sélectionnée.

Mode Français

Touche	Caractères majuscules	Caractères minuscules	Chiffres
	. (point) , (virgule) - (trait d'union) ? ! ' (apostrophe) @ :1		1
	ABCÇÀÁÂÃÄ2	abcçàáâãä2	2
	DEFÉÊË3	defèèë3	3
	GHIÎÏ4	ghiîï4	4
	JKL5	jkl5	5
	MNOÏÓÔÕÑ6	mnoôóõñ6	6

Touche	Caractères majuscules	Caractères minuscules	Chiffres
	PQRS7	pqrsß7	7
	TUVÛÜÚÛ8	tuvûúüü8	8
	WXYZ9	wxyz9	9
	(espace)+ = < > € £ \$ ¥ % & 0		0
	Permet de choisir l'un des quatre modes de caractères : Abc, ABC, 123 et abc.		
	. , ? ! : ; - + # * @ ' " () _ & € £ \$ % / ^ < > § = \ ¥ ` i ^ [] { } ~ Å Ä Æ å ä æ à Ç È é è ì Ñ ñ Ö Ø ö ø ò ß Ü ü ù Δ Φ Γ Λ Ω Π Ψ Σ Θ Ξ (espace) ↵		

 -  : Appuyez sur ces touches et maintenez-les enfoncées pour entrer les chiffres compris entre 0 et 9.

 : Appuyez sur ces touches et maintenez-les enfoncées pour basculer entre le mode Frappes multiples et le mode T9.

 : Appuyez sur cette touche et maintenez la pression pour afficher l'écran des choix de langues.

Modification de la langue de saisie

Vous pouvez modifier la langue de saisie sur l'écran de saisie de texte.

1. Sur l'écran de saisie de texte, appuyez sur [Options].
2. Sélectionnez "Langue de saisie".
Si l'option "Langue de saisie" n'est pas affichée, sélectionnez "Options texte", puis "Langue de saisie".
3. Sélectionnez la langue souhaitée.

Conseil

- Vous pouvez appuyer sur  et maintenir la pression au lieu des étapes 1 et 2 pour afficher l'écran des choix de langues.

Modification du mode de saisie



Saisie de texte T9

Le mode de saisie de texte T9 permet d'accélérer et de simplifier la saisie.

1. Sur l'écran de saisie de texte, appuyez sur  et maintenez la pression pour passer en mode T9.
2. Appuyez sur [Options].
3. Sélectionnez "Mode de saisie".
Si l'option "Mode de saisie" n'est pas affichée, sélectionnez "Options texte", puis "Mode de saisie".
4. Sélectionnez le mode de saisie (Abc, ABC, abc, 123).

5. Appuyez une fois sur chaque touche pour toute lettre requise sur cette touche.

Pour saisir le mot "Comment", appuyez sur       .

6. Si le mot qui apparaît n'est pas celui souhaité, appuyez sur  ou sur  jusqu'à ce que le mot approprié soit sélectionné.
7. Appuyez sur  pour sélectionner le mot.

Remarque

- Si le mot correct n'apparaît pas à l'étape 6, écrivez-le à nouveau après être passé en mode de saisie Frappes multiples.

Conseil

- Si vous appuyez sur  au lieu d'exécuter l'étape 7, un espace est inséré à côté du mot sélectionné.

Symboles et signes de ponctuation

1. Sur l'écran de saisie de texte, appuyez sur [Options].
2. Sélectionnez "Ajouter symbole".
Si l'option "Ajouter symbole" n'est pas affichée, sélectionnez "Options texte", puis "Ajouter symbole".
3. Sélectionnez le symbole souhaité.

Mon dictionnaire

Vous pouvez créer votre propre liste de mots pour la saisie de texte T9.

1. Sur l'écran de saisie de texte en mode T9, appuyez sur [Options].
2. Sélectionnez "Mon dictionnaire".
Si l'option "Mon dictionnaire" n'est pas affichée, sélectionnez "Options texte", puis "Mon dictionnaire".
3. Sélectionnez "Ajout d'un mot" et entrez le mot souhaité.

Pour modifier un mot de la liste

1. Sur l'écran de saisie de texte en mode T9, appuyez sur [Options].
2. Sélectionnez "Mon dictionnaire".
Si l'option "Mon dictionnaire" n'est pas affichée, sélectionnez "Options texte", puis "Mon dictionnaire".
3. Mettez en surbrillance le mot souhaité.
4. Appuyez sur [Options] et sélectionnez "Modifier".
5. Modifiez le mot.

Conseil

- *Vous pouvez également exécuter les étapes suivantes pour enregistrer un nouveau mot dans la liste de saisie de texte T9.*

1. *Entrez tout ou partie d'un mot que vous voulez enregistrer en mode T9.*
2. *Appuyez sur [Options].*
3. *Sélectionnez "Mon dictionnaire".
Si l'option "Mon dictionnaire" n'est pas affichée, sélectionnez "Options texte", puis "Mon dictionnaire".*
4. *Modifiez le mot.*

Utilisation de Modèles texte

Lors de la saisie de caractères, vous pouvez utiliser les phrases enregistrées dans Modèles texte.



Pour en savoir plus sur la création de modèles de texte, reportez-vous à la section "Ajout d'expressions aux modèles texte", page 70.

1. Sur l'écran de saisie de texte, déplacez le curseur jusqu'à l'endroit où vous souhaitez insérer le modèle.
2. Appuyez sur [Options].
3. Sélectionnez "Ajouter modèle texte".
Si l'option "Ajouter modèle texte" n'est pas affichée, sélectionnez "Options texte", puis "Ajouter modèle texte".
4. Sélectionnez le modèle de texte souhaité.
Le modèle de texte sélectionné est inséré.

Utilisation du menu

Accès aux applications





1. Appuyez sur  lorsque le portable est en mode Veille.
Le menu principal s'affiche.
2. Naviguez jusqu'à l'emplacement requis.
3. Appuyez sur  pour accéder à l'option.

Touches de raccourci

Pour accéder directement au menu souhaité, appuyez sur  et sur les touches numériques correspondant au numéro du menu dans le menu principal. Utilisez le tableau ci-après comme référence.

Les raccourcis sont indiqués dans les en-têtes du manuel. Exemple : "M 9-7".

Exemple : Pour accéder au sous-menu "Langue" à l'aide des touches de raccourci
Appuyez sur   .

Remarque

- Les touches de raccourcis ne fonctionnent que pour les trois premiers niveaux de menu.

Liste des options de menus

Numéro de menu/ Menu principal	Numéro de menu/ Sous-menu 1
1 Jeux & Applications	1 Mes Jeux & Applis 2 Ecrans de veille 3 Télécharger Plus 4 Paramètres 5 Information Java™
2 Vodafone Live!	1 Vodafone Live! 2 Jeux 3 Sonneries 4 Images & Logos 5 Info & Météo 6 Sport 7 De A à Z 8 Chat 9 Recherche
3 Organiseur	1 Natel* 2 Alarmes 3 Calculatrice 4 Enregistreur 5 Compositeur 6 Raccourcis téléphone
4 Messages	1 Créer Message 2 MMS 3 SMS 4 Email 5 Album 6 Combox & Email 7 Chat 8 Cell Broadcast 9 Info secteur

Numéro de menu/ Menu principal	Numéro de menu/ Sous-menu 1
5 Caméra	1 Prendre une photo 2 Enregistrer un clip vidéo
6 Mes Documents	1 Mes Images 2 Jeux & Applications 3 Mes Sons 4 Mes Vidéos 5 Mes Modèles 6 Bookmarks 7 État mémoire
7 Calendrier	
8 Contacts	1 Mes Contacts 2 Journal des appels 3 Mes N° abrégés 4 Mon Numéro 5 Compteur d'appels 6 Compteur de données 7 Coûts des appels 8 No. appel service*

Numéro de menu/ Menu principal	Numéro de menu/ Sous-menu 1
9 Paramètres	1 Connectivité 2 Profils 3 Affichage 4 Son 5 Appel voix 6 Date et Heure 7 Langue 8 Réseau 9 Sécurité 0 Réinit. principale

* Disponible uniquement avec certains opérateurs

Mes Contacts (M 8-1)

Vous pouvez enregistrer les numéros de téléphone et les adresses Email de vos amis, de votre famille et de vos collègues dans Mes Contacts.

Le téléphone peut contenir jusqu'à 640 entrées, selon leur taille. Dans Mes Contacts, vous pouvez enregistrer les éléments ci-dessous.

Éléments stockés dans la mémoire du téléphone

Prénom

Nom

Tél portable privé

Tél privé

Tél professionnel

Email privé

Email professionnel

Groupe

Adresse (Adresse, NPA, Localité, Canton/Province, Pays)

Note

Éléments stockés dans la mémoire SIM

Nom et Prénom : Le nombre maximum de caractères autorisés dépend de la carte SIM que vous utilisez.

Numéro de téléphone : 40 chiffres maximum

A l'aide de la fonction sans fil *Bluetooth* ou infrarouge, vous pouvez envoyer les contacts à un PC pour le partage des entrées.

Sélection de la mémoire

"Contacts" → "Mes Contacts" → [Options] → "Avancé" → "Enreg. nouv. contact ds"

1. Sélectionnez l'emplacement des contacts dans "Téléphone", "SIM" ou "Choisir avant enreg."

Conseil

- *"Choisir avant enreg." vous permet de choisir la mémoire chaque fois que vous enregistrez une entrée.*

Changement de liste affichée

"Contacts" → "Mes Contacts" → [Options] → "Avancé" → "Endroit des contacts"

1. Sélectionnez "Téléphone", "SIM" ou "Les deux".

Changement de l'ordre des noms

"Contacts" → "Mes Contacts" → [Options] → "Avancé" → "Ordre des noms"

1. Choisissez "Prénom - Nom" ou "Nom - Prénom".

Nouveau Contact

Vous pouvez enregistrer la nouvelle entrée dans la mémoire du portable ou dans celle de la carte SIM. Pour changer l'emplacement, reportez-vous à la section "Sélection de la mémoire", page 31.

Le nombre de numéros de téléphone que vous pouvez enregistrer dans la carte SIM dépend de sa capacité. Pour en savoir plus, contactez votre opérateur.

"Contacts" → "Mes Contacts" → "Nouveau Contact"

Si vous sélectionnez l'option "Choisir avant enreg." pour la mémoire à utiliser, vous devez préciser "Téléphone" ou "SIM".

1. Sélectionnez le champ que vous souhaitez remplir, puis entrez l'information.
2. Appuyez sur [Enregistrer] lorsque vous avez terminé.

Conseil

- Pour créer une entrée, vous devez remplir au moins un des champs. Si vous créez une nouvelle entrée sur la carte SIM, vous devez indiquer un numéro de téléphone.

Ajout d'une image miniature à une entrée

"Contacts" → "Mes Contacts"

1. Mettez en surbrillance l'entrée souhaitée du combiné.
2. Appuyez sur [Options] et sélectionnez "Modif./ Ajout. détails".
3. Appuyez sur [Options], puis sélectionnez "Miniature".
4. Sélectionnez la photo souhaitée.
5. Appuyez sur [Enregistrer] lorsque vous avez terminé.

Remarque

- Les miniatures peuvent être ajoutées seulement aux entrées enregistrées dans le téléphone.
- Depuis l'entrée de Mes Contacts avec une miniature, vous pouvez la changer ou la supprimer en sélectionnant "Changer" ou "Supprimer" après l'étape 3.
- Si vous effacez une photo dans Mes images, la miniature correspondante est également supprimée.

Copie des entrées de Mes Contacts entre la carte SIM et le téléphone

"Contacts" → "Mes Contacts" → [Options] → "Avancé" → "Copier ttes entrées."

1. Sélectionnez "De carte SIM à téléphone" ou "Du téléphone à carte SIM".

Remarque

- Lorsque vous insérez la carte SIM dans votre téléphone pour la première fois et que vous lancez l'application Mes Contacts, l'écran de confirmation apparaît automatiquement, vous demandant si vous souhaitez exécuter la copie ou non. Le nombre d'entrées copiées à partir de Mes Contacts varie selon la capacité de la carte SIM.

Copie d'une entrée du téléphone sur la carte SIM

"Contacts" → "Mes Contacts"

1. Sélectionnez l'entrée souhaitée.
2. Mettez en surbrillance le numéro de téléphone souhaité.
3. Appuyez sur [Options], puis sélectionnez "Copier dans SIM".

Recherche d'un nom et d'un numéro

"Contacts" → "Mes Contacts"

1. Entrez les premières lettres du nom.
Les résultats de la recherche s'affichent par ordre alphabétique.

Conseil



- Vous pouvez sélectionner l'emplacement de recherche dans "Mémoire du téléphone", "Mémoire SIM" ou "Les deux".
- Pour consulter les détails d'une entrée, tels que l'adresse, par exemple, mettez en surbrillance cette entrée, puis appuyez sur [Options] et sélectionnez Afficher.

Numérotation depuis Mes Contacts

"Contacts" → "Mes Contacts"

1. Mettez en surbrillance l'entrée souhaitée et appuyez sur .

Conseil

- Si l'entrée contient plusieurs numéros de téléphone, sélectionnez le numéro souhaité après l'étape 1, puis appuyez sur . Il est également possible de composer le numéro de téléphone en appuyant sur la touche numérique correspondant au numéro de l'entrée dans la liste.
- Il est également possible de composer le numéro de téléphone depuis l'écran détaillé de Mes Contacts. Sur l'écran détaillé, sélectionnez le numéro de téléphone souhaité, puis appuyez sur .

Modification des entrées de Mes Contacts

"Contacts" → "Mes Contacts" → [Options] → "Modif./Ajout. détails"

1. Sélectionnez le champ que vous souhaitez modifier et mettez les informations à jour.
2. Appuyez sur [Enregistrer] lorsque vous avez terminé.

Suppression d'entrées dans Mes Contacts

Suppression de toutes les entrées de Mes Contacts

"Contacts" → "Mes Contacts" → [Options] → "Avancé" → "Suppr. les entrées"

1. Entrez votre code téléphone.
2. Sélectionnez "Entrées téléphone" ou "Entrées SIM".
Par défaut, le code téléphone est "0000". Pour en savoir plus sur la modification du code du téléphone, reportez-vous à la section "Pour changer le code du téléphone", page 112.

Suppression d'une entrée dans Mes Contacts

"Contacts" → "Mes Contacts"

1. Mettez en surbrillance l'entrée souhaitée.
2. Appuyez sur [Options] et sélectionnez "Supprimer".

Affichage des groupes

Vous pouvez associer une icône de groupe aux entrées de Mes Contacts, lors de leur enregistrement, pour faciliter leur recherche et leur modification.

"Contacts" → "Mes Contacts" → [Options] → "Avancé" → "Groupe" → "Afficher groupes"

1. Sélectionnez le groupe souhaité.
" " apparaît à côté du groupe sélectionné. Sélectionnez de nouveau le groupe pour annuler. La case redevient vide.

Remarque

- *Ce menu est disponible quand Endroit des Contacts est réglé sur "Mémoire du téléphone".*

Conseil

- *Appuyez sur [Options], puis sélectionnez "Sél. choix courant" pour afficher seulement le groupe sélectionné ou "Tout sélectionner" pour afficher tous les groupes.*

Appel de groupe

Une sonnerie différente peut être définie pour chaque groupe. Par défaut, les groupes sont désactivés. La sonnerie attribuée dans le menu Paramètres est donc utilisée tant que vous n'avez pas défini une sonnerie de groupe.

"Contacts" → "Mes Contacts" → [Options] → "Avancé" → "Groupe" → "Appel de groupe"

1. Sélectionnez le groupe souhaité.
2. Sélectionnez "Marche/Arrêt".
3. Sélectionnez "Oui" ou "Non".
4. Sélectionnez "Attribuer une sonnerie".
5. Sélectionnez "Sons prédéfinis" ou "Mes sons".
6. Sélectionnez la sonnerie souhaitée.

Pour en savoir plus sur la sélection d'une sonnerie, reportez-vous à la section "Attribution d'une sonnerie", page 94.

7. Sélectionnez "Vibreur", puis choisissez "Oui", "Non" ou "Oui & Lier un son".
Pour en savoir plus sur la sélection d'un vibreur, reportez-vous à la section "Vibreur", page 94.
8. Sélectionnez "Lumière", puis choisissez "Oui", "Non" ou "Oui & Lier un son".
Pour des informations détaillées sur le choix d'un éclairage, consultez "Lumière" à la page 95.
9. Appuyez sur [OK].

Remarque

- *Ce menu est disponible quand Endroit des Contacts est réglé sur "Mémoire du téléphone".*

Attribution d'une sonnerie à chaque entrée de Mes Contacts

Vous pouvez associer un type de sonnerie ou de vibration spécifique à une entrée pré-enregistrée.

"Contacts" → "Mes Contacts"

1. Sélectionnez l'entrée souhaitée.
2. Appuyez sur [Options] et sélectionnez "Modif./Ajout. détails".
3. Appuyez sur [Options], puis sélectionnez "Sonnerie".
4. Sélectionnez "Marche/Arrêt".
5. Sélectionnez "Oui" ou "Non".

6. Sélectionnez "Attribuer une sonnerie".
7. Sélectionnez "Sons prédéfinis" ou "Mes sons".
8. Sélectionnez la sonnerie souhaitée.
Pour en savoir plus sur la sélection d'une sonnerie, reportez-vous à la section "Attribution d'une sonnerie", page 94.
9. Sélectionnez "Vibreur", puis choisissez "Oui", "Non" ou "Oui & Lier un son".
Pour des informations détaillées sur le choix d'un vibreur, consultez "Vibreur" à la page 94.
10. Sélectionnez "Lumière", puis choisissez "Oui", "Non" ou "Oui & Lier un son". Pour des informations détaillées sur le choix d'un éclairage, consultez "Lumière" à la page 95.
11. Appuyez sur [OK].
12. Appuyez sur [Enregistrer].

Etat mémoire

Cette fonction vous aide à vérifier la mémoire utilisée dans la liste des contacts.

"Contacts" → **"Mes Contacts"** → [Options] → **"Avancé"** → **"État mémoire"**

Liste des numéros abrégés

Vous pouvez définir 8 numéros de téléphone au maximum dans la liste des numéros abrégés (p. 88).

Ajout d'entrées de Mes Contacts dans la liste des numéros abrégés

"Contacts" → **"Mes Contacts"**

1. Sélectionnez l'entrée souhaitée.
2. Mettez en surbrillance le numéro de téléphone souhaité.
3. Appuyez sur [Options], puis sélectionnez "Ajouter à Nos abrégés".
4. Sélectionnez le numéro souhaité.

Conseil

- *Les neuf touches numériques correspondent aux numéros de la liste.*
- *Pour consulter la liste des numéros abrégés, reportez-vous à la page 88.*

Envoi d'une entrée de Mes Contacts

"Contacts" → "Mes Contacts"

1. Mettez en surbrillance l'entrée souhaitée.
2. Appuyez sur [Options], puis sélectionnez "Envoyer contact".
3. Sélectionnez "Par Bluetooth" ou "Par infrarouge".

Pour "Par Bluetooth"

Le téléphone commence à rechercher les appareils équipés de la technologie sans fil *Bluetooth* dans un rayon de 10 mètres.

Une fois la détection terminée, la liste des appareils apparaît, ce qui vous permet d'en choisir un. La connexion peut être établie et l'entrée est envoyée.

Pour "Par infrarouge"

Le téléphone commence à rechercher un appareil doté de technologie infrarouge dans un rayon de 20 centimètres.

Lorsqu'il est détecté, la connexion est établie et l'entrée envoyée.

Remarque

- *Lors d'un jumelage, vous devez entrer votre mot de passe pour établir le premier contact avec un appareil doté de la technologie sans fil Bluetooth sauf dans le cas où "Authentication" (p. 92) est réglé sur "Non".*

Conseil

- *Vous pouvez envoyer votre propre entrée Mes Contacts. Mettez "Ma carte" dans l'étape 1. Pour des informations détaillées sur le stockage de vos informations dans Ma carte, consultez "Enregistrement de vos informations sous forme d'entrée dans Mes Contacts".*

Réception d'une entrée de Mes Contacts

Lorsque le portable reçoit une entrée de Mes Contacts, un message de confirmation apparaît.

1. Appuyez sur [Oui].
L'entrée reçue est enregistrée dans Mes Contacts.
Appuyez sur [Non] pour refuser.

Conseil

- *Pour en savoir plus sur les connexions sans fil infrarouges ou Bluetooth, reportez-vous à la section "Connectivité", page 90.*

Enregistrement de vos informations sous forme d'entrée dans Mes Contacts

Vous pouvez enregistrer vos informations dans Mes Contacts.

"Contacts" → "Mes Contacts" → "Ma carte"

1. Appuyez sur [Options] et sélectionnez "Modif./ Ajout. détails".
2. Sélectionnez le champ que vous souhaitez remplir, puis entrez l'information.
3. Appuyez sur [Enregistrer] lorsque vous avez terminé.

Composition d'un numéro de téléphone de service

Certaines cartes SIM contiennent des numéros de téléphone de service pouvant être composés. Pour plus d'informations, contactez le distributeur de la carte SIM. Sur l'écran Contacts, "No. appel service" apparaît en bas de la liste.

"Contacts"

1. Sélectionnez "No. appel service".
2. Sélectionnez le numéro de téléphone de service souhaité.

Conseil

- Si la carte SIM ne contient qu'un seul numéro de téléphone de service, vous pouvez le composer à l'étape 1 en appuyant sur .
- Si aucun numéro de téléphone de service n'est stocké sur la carte SIM, ce menu n'apparaît pas.

Caméra (M 5)

Votre portable est muni d'un appareil photo numérique intégré.

Celui-ci vous permet de prendre des photos ou de filmer des clips vidéo et de les envoyer depuis n'importe quel lieu.

Prendre une photo (M 5-1)

Mettez le portable en mode photo numérique pour prendre une photo. Les photos sont enregistrées dans Mes images au format JPEG dans l'une des images copiées à partir de Mes Contacts tailles ci-dessous.



G : 480 × 640 pixels



M : 240 × 320 pixels



P : 120 × 160 pixels

Prise de photos

"Caméra" → "Prendre une photo"

L'aperçu apparaît sur l'écran.

1. Appuyez sur  ou sur la touche latérale bas pour prendre la photo.

Le son d'un obturateur est émis et la photo prise s'affiche. Appuyez sur [Annuler] pour reprendre la photo.

2. Appuyez sur [Enregistrer].





"Enregistrement de (nom fichier) dans Mes Documents..." s'affiche, puis la photo est enregistrée.

3. Appuyez sur la touche  pour rétablir l'écran de veille.

Indicateur de prises de vue restantes

123 : Indique le nombre de photos pouvant encore être prises.

Conseil

- Si vous appuyez sur la touche  lorsque le portable est en mode Veille, le mode Appareil numérique est également activé.
- Si vous souhaitez utiliser un éclairage auxiliaire, appuyez sur  ou sur la touche latérale haut avant l'étape 1. Appuyez à nouveau pour éteindre l'éclairage.  apparaît ou disparaît sur la partie supérieure de l'écran.
- Si vous souhaitez envoyer une photo par MMS après avoir pris la photo, appuyez sur  avant l'étape 2. Sélectionnez ensuite "MMS" ou "MMS Carte Postale". Les gros MMS peuvent entraîner la réduction de la taille des photos jointes.

Utilisation du plein écran

L'aperçu peut être affiché sur tout l'écran sans la zone des touches d'option et des indicateurs.

"Caméra" → "Prendre une photo" → [Options] → "Viseur complet"

1. Sélectionnez "Oui" ou "Non".

Remarque

- Lorsque l'option "Taille photo" est réglée sur "P (120*160)", vous ne pouvez pas utiliser la fonction Plein Ecran.



Conseil

- Vous pouvez également activer ou désactiver le mode plein écran en appuyant sur .



Auto-portrait

Pour faire un auto-portrait, tenez le portable avec le miroir vous faisant face et éloignez-le à une distance d'au moins 40 cm. Appuyez sur  ou sur la touche latérale bas pour prendre la photo.

Utilisation de la fonction Zoom

Appuyez sur  ou sur  pour changer la valeur du zoom.

Indicateurs de réglage du zoom

   : Agrandissement.

Remarque

- Lorsque "Taille photo" a la valeur "P (120*160)", la fonction de zoom présente 3 valeurs d'agrandissement ($\times 1$, $\times 2$, $\times 4$).
- Lorsque "Taille photo" a la valeur "M (240*320)", la fonction de zoom présente 2 valeurs d'agrandissement ($\times 1$, $\times 2$).

Sélection de la taille de la photo

"Caméra" → "Prendre une photo" → [Options] → "Taille photo"



1. Sélectionnez la taille de la photo souhaitée.

Sélection de la qualité de la photo

"Caméra" → "Prendre une photo" → [Options] → "Qualité photo"

1. Sélectionnez "Normale" ou "Précise".

Indicateurs de qualité de la photo

 : Précise
 : Normale

Sélection du mode anti-scintillement

"Caméra" → "Prendre une photo" → [Options] → "Anti-scint."

1. Sélectionnez "Mode 1: 50Hz" ou "Mode 2: 60Hz".

Remarque



- Des barres verticales peuvent apparaître sur la photo à cause de la source lumineuse. Changez le mode anti-scintillement pour rectifier ce problème.
- L'appareil photo numérique utilise un capteur C-MOS. Bien qu'il ait été fabriqué selon les normes les plus strictes, certaines photos seront parfois trop claires ou trop sombres.
- Si vous laissez le portable dans un endroit chaud pendant une longue période avant la prise ou l'enregistrement d'une photo, la qualité risque d'être médiocre.

Si la mémoire est pleine





Lorsque vous ne pouvez plus prendre que 3 photos ou moins, l'indicateur de nombre de prises de vue restantes, en haut à gauche de l'écran, devient rouge. (Le nombre de photos restantes est approximatif.)

Lorsque le nombre de photos pouvant être prises atteint 0, et que vous essayez d'en prendre une, "Non enregistré. Mémoire saturée." apparaît.

Réglage de la luminosité de la photo en fonction des conditions d'éclairage

Appuyez sur  ou sur  pour régler la luminosité de la photo.

Indicateurs de luminosité (niveau d'exposition) de la photo

     : (Clair → Normal → Sombre)

Dès que le portable revient à l'écran de veille, les paramètres de luminosité par défaut sont rétablis.

Affichage des photos prises

"Caméra" → "Prendre une photo" → [Options] → "Mes photos"

La liste des photos s'affiche.



1. Sélectionnez la photo souhaitée.
La photo sélectionnée s'affiche.

Conseil

- Vos photos sont enregistrées dans des fichiers portant le nom "pictureNNN.jpg" (NNN étant un nombre consécutif).
Le nom du fichier (sans extension), la date et la taille de vos photos sont affichés dans la liste.





Utilisation du retardateur

"Caméra" → "Prendre une photo" → [Options] → "Retardateur"

1. Sélectionnez "Oui" ou "Non".
" " ou " " s'affiche sur l'écran et le portable revient en mode Appareil photo numérique.

- Appuyez sur  ou sur la touche latérale bas pour lancer le retardateur.
10 secondes après le déclenchement du retardateur, l'obturateur sonne et l'appareil prend la photo.

Remarque

- Le compte à rebours est émis pendant le retardateur.
- L'éclairage mobile s'allume et l'indicateur clignote pendant le fonctionnement retardateur.
- Si vous appuyez sur  ou sur la touche latérale bas pendant l'exécution de l'option Retardateur, la photo est prise instantanément.
- L'utilisation de la fonction zoom avec  ou  et le réglage de la luminosité de la photo avec  ou  ne sont pas disponibles pendant l'exécution de la fonction Retardateur.
- Si vous voulez interrompre l'utilisation du retardateur, appuyez sur [Annuler] pendant qu'il est en cours de fonctionnement.

Prise de vue continue

Quatre photos sont prises à la suite. La prise de vue automatique et la prise de vue manuelle sont disponibles.



Indicateurs de prise de vue continue



Lorsque vous prenez des photos en mode continu, ces indicateurs apparaissent sur l'écran.

- Lorsque les fonctions de retardateur et de prise de vue continue sont réglées simultanément, c'est l'indicateur " " qui est affiché.

"Caméra" → "Prendre une photo" → [Options] → "Prises vue cont."

- Sélectionnez "Prises de vue auto." ou "Prises de vue man.". Sélectionnez "Non" pour annuler.
- Appuyez sur  ou sur la touche latérale bas pour une prise de vue continue.
Prises de vue auto. : Quatre photos sont prises une après l'autre.
Prises de vue man. : L'appareil prend les photos une par une lorsque vous appuyez sur  ou la touche latérale bas.
Les photos prises sont automatiquement enregistrées. Pour interrompre la prise de vue continue, appuyez sur [Annuler].

Remarque

- Lorsque l'option "Taille photo" est "G (480*640)", vous ne pouvez pas utiliser la fonction Prises de vue continues.
- Lorsque vous sélectionnez une image pour prendre les photos, vous ne pouvez pas utiliser la fonction Prises de vue continues.
- La fonction Retardateur ne peut pas être utilisée avec la fonction Prise de vue manuelle.

Sélection d'une image

Vous pouvez sélectionner l'image parmi plusieurs motifs prédéfinis. Vous pouvez également sélectionner une image dans Mes images.

"Caméra" → "Prendre une photo" → [Options] → "Ajouter image"

1. Sélectionnez "Images prédéfinies" ou "Mes photos".
2. Sélectionnez l'image souhaitée.
L'image sélectionnée est confirmée sur l'écran.
3. Appuyez sur .

Remarque

- Lorsque l'option "Taille photo" est réglée sur "G (480*640)", vous ne pouvez pas utiliser la fonction Image.
- Lorsque vous activez la fonction Prises de vue continues, vous ne pouvez pas utiliser la fonction Image.
- Seules les images au format PNG peuvent être sélectionnées si vous sélectionnez "Mes photos" à l'étape 1. Toutefois, les images supérieures à la taille de la photo sélectionnée ne peuvent pas être utilisées.

Sélection du son de l'obturateur

Vous pouvez sélectionner le son de l'obturateur parmi trois sonorités prédéfinies.

"Caméra" → "Prendre une photo" → [Options] → "Son obturateur"

1. Sélectionnez le son souhaité.
Pour écouter le son de l'obturateur, appuyez sur [Ecouter].

Remarque

- La prise de vue continue utilise le son de déclencheur spécialisé qui ne peut pas être modifié avec les paramètres ci-dessus.

Enreg. clip vidéo (M 5-2)

Mettez le portable en mode caméra vidéo pour filmer un clip vidéo.

Les clips vidéo sont enregistrés aux deux modes ".3gp" suivants :

Indicateurs de délai d'enregistrement

 : Mode envoi de message activé



 : Mode vidéo étendu activé

Enregistrement de clips vidéo

Vous pouvez enregistrer du son avec le clip vidéo.

"Caméra" → "Enregistrer un clip vidéo"

L'aperçu apparaît sur l'écran.

1. Appuyez sur  ou sur la touche latérale bas pour commencer l'enregistrement du clip vidéo.
La tonalité de début d'enregistrement du clip vidéo retentit.
Si vous appuyez à nouveau sur  ou sur la touche latérale bas, ou lorsque l'enregistrement est terminé, le son de fin d'enregistrement du clip vidéo retentit et l'affichage passe à l'étape 2.

2. Sélectionnez "Enregistrer".

"Enregistrement de (nom fichier) dans Mes Documents..." s'affiche, puis le clip vidéo est enregistré.

Pour regarder un clip vidéo avant de l'enregistrer, sélectionnez "Aperçu".



Pour envoyer un clip vidéo par MMS après l'avoir filmé, sélectionnez "Enregistrer et envoyer".

Pour réenregistrer un clip vidéo, appuyez sur [Annuler].



Indicateur de clips restants

123 : Indique le nombre de clips vidéo pouvant encore être filmés.



Conseil

- Si vous souhaitez utiliser l'éclairage auxiliaire, appuyez sur  ou sur la touche latérale haut avant l'étape 1. Appuyez à nouveau pour éteindre l'éclairage.  apparaît ou disparaît sur la partie supérieure de l'écran.

Utilisation de la fonction Zoom

Appuyez sur  ou sur  pour changer la valeur du zoom.

Indicateurs de réglage du zoom

   : Agrandissement.

Sélection du mode de taille d'enregistrement

Vous pouvez sélectionner le mode de taille d'enregistrement.

"Caméra" → "Enregistrer un clip vidéo" → [Options] → "Délai enreg."

1. Sélectionnez "Clip étendu" ou "Pour envoi message".

Remarque

- Si l'option "Pour envoi message" est sélectionnée, la durée du clip vidéo pouvant être enregistrée dépend de la taille de message définie par les paramètres MMS (p. 51).
- Lorsque la taille du message décrite à la page 51 a la valeur "100 Ko", "Délai enreg." n'est pas affiché.
- L'option "Enregistrer et envoyer" ne s'affiche pas après l'enregistrement si vous avez choisi le mode Clip étendu.

Sélection de la qualité de la vidéo

"Caméra" → "Enregistrer un clip vidéo" → [Options] → "Qualité du film"

1. Sélectionnez "Normale" ou "Précise".

Indicateurs de qualité de la vidéo

 : Précise

 : Normale

Sélection du mode anti-scintillement

"Caméra" → "Enregistrer un clip vidéo" → [Options] → "Anti-scint."

1. Sélectionnez "Mode 1: 50Hz" ou "Mode 2: 60Hz".

Remarque



- Des barres verticales peuvent apparaître sur l'écran d'aperçu à cause de la source lumineuse. Changez le mode anti-scintillement pour rectifier ce problème.

Si la mémoire est pleine





Lorsque vous ne pouvez plus filmer que 3 clips ou moins, l'indicateur de nombre de clips restants, en haut à gauche de l'écran, devient rouge. (Le nombre de clips restants est approximatif.)

Lorsque le nombre de clips vidéos pouvant être enregistrés atteint 0, et que vous essayez d'enregistrer à nouveau un clip vidéo, "Non enregistré. Mémoire saturée." apparaît.

Réglage de la luminosité des clips vidéos en fonction des conditions d'éclairage

Appuyez sur  ou sur  pour régler la luminosité du clip vidéo.

Indicateurs de luminosité (niveau d'exposition) de la photo

     : (Clair → Normal → Sombre)

Dès que le portable revient à l'écran de veille, les paramètres de luminosité par défaut sont rétablis.

Visionnage des clips vidéo enregistrés

"Caméra" → "Enregistrer un clip vidéo" → [Options] → "Mes vidéos"

La liste des clips vidéo s'affiche.

1. Sélectionnez le fichier que vous souhaitez afficher.

2. Appuyez sur .

Le clip vidéo sélectionné est lancé.

Pour mettre en pause la lecture, appuyez sur .

Pour reprendre la lecture, appuyez à nouveau sur .





Pour interrompre la lecture, appuyez sur [Retour].

Pour afficher le clip vidéo dans sa taille originelle, appuyez [$\times 1$].

Conseil

- Vos clips vidéo sont enregistrées dans des fichiers portant le nom "videoNNN.3gp" (NNN étant un nombre consécutif).

Le nom du fichier (sans extension), la date et la taille de vos clips vidéo sont affichés dans la liste.

- Si le clip vidéo a été filmé avec une bande son, vous pouvez régler le volume en appuyant sur  (ou  / touche latérale haut) ou sur  (ou  / touche latérale bas).
- Le volume varie selon le réglage de l'option Volume multimédia (p. 97). Le son est coupé lorsque le "Volume multimédia" est réglé sur "Silencieux".

Utilisation du retardateur

Pour filmer un clip vidéo avec le retardateur

"Caméra" → "Enregistrer un clip vidéo" → [Options] → "Retardateur"





1. Sélectionnez "Oui" ou "Non".

"" s'affiche sur l'écran et le portable revient en mode d'enregistrement vidéo.

2. Appuyez sur  ou sur la touche latérale bas pour lancer le retardateur.

10 secondes après le déclenchement du retardateur, l'obturateur sonne et la caméra lance l'enregistrement du clip vidéo.

Remarque

- *Le compte à rebours est émis pendant le retardateur.*
- *Si vous appuyez sur  ou sur la touche latérale bas pendant l'exécution de l'option Retardateur, le clip vidéo est filmé instantanément.*
- *L'utilisation de la fonction zoom avec  ou  et le réglage de la luminosité du clip avec  ou  ne sont pas disponibles pendant l'exécution de la fonction de retardateur.*
- *Si vous voulez interrompre l'utilisation du retardateur, appuyez sur [Annuler] pendant qu'il est en cours de fonctionnement.*

Enregistrement de clips vidéo avec du son

"Caméra" → "Enregistrer un clip vidéo" → [Options] → "Enregistrer voix"

1. Sélectionnez "Oui" ou "Non".

Messages (M 4)

Votre portable vous permet d'envoyer et de recevoir des SMS ou des MMS, mais également de recevoir des notifications WAP.

MMS (M 4-2)

A propos des MMS

Le service MMS (Multimedia Messaging Service) vous permet d'envoyer et de recevoir des MMS accompagnés d'images, de photographies, de sons, d'animations ou de clips vidéo.

Remarque

- Selon votre réseau, certaines fonctions MMS risquent de ne pas être toujours disponibles. Pour plus d'informations, contactez votre opérateur.

Création d'un MMS (M 4-2-1)

 → "MMS" → "Créer Message"

1. Entrez le message.

Pour utiliser le modèle de texte, déplacez le curseur à l'endroit où vous souhaitez insérer le modèle. Appuyez sur [Options] et sélectionnez "Options texte". Sélectionnez "Ajouter modèle texte", puis sélectionnez le modèle souhaité.

2. Sélectionnez le destinataire dans les entrées de Mes Contacts.

Si l'entrée n'existe pas, sélectionnez "Entrer numéro" ou "Entrer adresse Email" et entrez le numéro de téléphone ou l'adresse électronique.

3. Sélectionnez "Envoyer".

Dès que le message a été envoyé, il est transféré à la boîte Envoyés.

Remarque

- La taille actuelle du message, qui est affichée pendant la rédaction du message, est approximative.
- Si un message ne peut être envoyé pour une raison quelconque, il reste dans la boîte Non envoyés et "❌" est affiché sur l'écran de veille.

Conseil

- Pour enregistrer le message sans l'envoyer, appuyez sur "Sauvegarder Brouillon" à l'étape 3.
- Pour entrer l'objet, sélectionnez "Objet" à l'étape 3 et tapez-le. Le nombre maximum de caractères de l'objet est de 40, alors que le nombre maximum de destinataires (pour les champs A et Cc) est de 20. Toutefois, selon votre réseau, la restriction peut être plus importante. Dans ce cas, vous risquez de ne pas pouvoir envoyer de MMS. Pour plus d'informations, contactez votre opérateur réseau.

- Pour ajouter plusieurs destinataires, sélectionnez "Nouveau Contact" à l'étape 3. Sélectionnez "A" ou "Cc" et choisissez le numéro du destinataire. Ensuite, entrez le numéro de téléphone ou l'adresse Email.

Pour envoyer un MMS carte de vœux

Votre portable contient des modèles de cartes de vœux, composés d'une image et d'un enregistrement vocal, qui facilitent la création de MMS.

 → "MMS" → "Créer Message" → [Options] → "Cartes de vœux"

Un écran de confirmation vous demande si vous souhaitez éliminer le texte actuellement affiché.

1. Confirmez en sélectionnant [Oui] ou [Non].
2. Sélectionnez le modèle souhaité.
3. Entrez le message.
4. Sélectionnez le destinataire dans les entrées de Mes Contacts.
Si l'entrée n'existe pas, sélectionnez "Entrer numéro" ou "Entrer adresse Email" et entrez le numéro de téléphone ou l'adresse électronique.
5. Sélectionnez "Envoyer".

Remarque

- Si vous sélectionnez "Cartes de vœux", les messages ou les images que vous avez saisis ou joints sont supprimés. Pour éviter cette suppression, sélectionnez d'abord "Cartes de vœux", puis saisissez ensuite les messages.

Activation ou désactivation du diaporama

 → "MMS" → "Paramètres" → "Diaporama"

1. Sélectionnez "Oui" ou "Non".

Si vous sélectionnez "Oui"

- Vous pouvez créer des messages intégrant jusqu'à 10 diapos. Chaque diapo peut inclure une photo, un fichier son et du texte contenant jusqu'à 1000 caractères (le tout ne dépassant pas la limite de 30 Ko ou 100 Ko autorisée pour le message).
- Pour ajouter une diapo lorsqu'il y en a une seule, appuyez sur [Options], puis sélectionnez "Ajouter une diapo".
Pour effectuer des opérations impliquant plusieurs diapos, appuyez sur [Options], puis sélectionnez "Contrôle diapo".
Les options de diapo disponibles sont :
Ajouter : Permet d'ajouter une diapositive.
Supprimer : Permet de supprimer la diapositive active.
Précédente : Permet d'afficher la diapositive précédente.
Suivant : Permet d'afficher la diapositive suivante.
- Il est impossible de joindre à un message un clip vidéo sous forme de données de diapo.

Si vous sélectionnez "Non"

- *Il est possible de joindre jusqu'à 20 photos, sons ou clips vidéo et jusqu'à 2000 caractères de texte (le tout ne dépassant pas la limite de 30 Ko ou 100 Ko autorisée pour le message).*

Insertion de données jointes

Vous pouvez envoyer des photos, des sons et des clips vidéo enregistrés dans la mémoire du téléphone, en les joignant à un MMS. Pour joindre des clips vidéo, vous devez régler "Diaporama" sur "Non".

 → "MMS" → "Créer Message" → [Options]

1. Sélectionnez "Photo", "Son" ou "Vidéos".
2. Sélectionnez "Mes images", "Mes sons" ou "Mes vidéos".
3. Sélectionnez le fichier souhaité.

L'image/son/clip vidéo sélectionné est joint.

Lorsque vous avez terminé, appuyez sur [Retour] pour revenir à l'écran de création du message.

- Pour ajouter d'autres fichiers, appuyez sur [Options], puis sélectionnez "Ajouter photo", "Ajouter son" ou "Ajouter clip vidéo". Ensuite, choisissez "Mes images", "Mes sons" ou "Mes vidéos" et sélectionnez le fichier souhaité.
- Pour supprimer les fichiers joints, appuyez sur [Options] et sélectionnez "Supprimer".

Remarque

- *Il est impossible de joindre des images, du son ou des clips vidéos protégés par un copyright à un message.*
- *Au lieu d'exécuter l'étape 2, vous pouvez envoyer les données enregistrées avec les options "Prendre une photo", "Enregistrer voix" ou "Enreg. un clip vidéo".*

Lecture des MMS

Les messages que vous recevez sont stockés dans la boîte Reçus.

Messages entrants

Le témoin MMS () apparaît lorsque vous recevez un message.

 → "MMS" → "Reçus"

1. Sélectionnez le message que vous souhaitez afficher.
Le message s'affiche.
2. Faites défiler l'écran pour lire le message.

Conseil

- *Le volume varie selon le réglage de l'option Volume multimédia (P. 97). Le son est coupé lorsque le "Volume multimédia" est réglé sur "Silencieux".*

Enregistrement du numéro de téléphone ou de l'adresse électronique d'un expéditeur dans Mes Contacts

 → "MMS" → "Reçus"

1. Mettez en surbrillance le message qui contient le numéro de téléphone ou l'adresse électronique que vous souhaitez enregistrer.
2. Appuyez sur [Options], puis sélectionnez "Enreg. envoyeur".
Pour des informations détaillées sur la saisie de noms, reportez-vous à la section "Nouveau Contact", page 32.

Récupération de MMS

 → "MMS" → "Reçus"

Lorsque " Reçus" apparaît dans la boîte Reçus, vous pouvez effectuer les opérations suivantes.

1. Mettez en surbrillance la notification que vous souhaitez télécharger.
2. Appuyez sur [Options], puis sélectionnez "Télécharger".

Conseil

- Vous pouvez appuyer sur  au lieu de l'étape 2 pour démarrer le téléchargement.

Confirmation de l'arrivée d'un accusé de réception

 → "MMS" → "Envoyés"

1. Mettez en surbrillance le message dont vous souhaitez confirmer l'accusé de réception.

2. Appuyez sur [Options], puis sélectionnez "Accusé de réception".

Ce menu n'est disponible que pour les messages envoyés dont l'option "Accusé de réception" a la valeur "Oui". Pour en savoir plus sur la sélection des "Accusé de réception", reportez-vous à la section "Configuration du service MMS".

Configuration du service MMS

 → "MMS" → "Paramètres"

1. Sélectionnez l'option que vous souhaitez configurer.
 - Réception roaming (Immédiate, Différée) :
Gère le téléchargement des MMS lorsque le portable est hors de la zone de couverture de votre réseau.
Immédiate : Télécharge les MMS immédiatement sur le serveur.
Différée : Vous demande si vous voulez effectuer le téléchargement depuis le serveur.
 - Avis remise autorisé (Oui, Non) :
Active Accusé de réception d'un message doté de cette fonction.
 - Refus anonyme (Oui, Non) :
Rejette les messages provenant d'une source inconnue ou non spécifiée.
 - Suppression auto (Non, Reçus, Envoyés, Les deux) :
Supprime automatiquement le message le plus ancien lorsque la boîte Reçus, la boîte Envoyés ou Les deux sont pleines.

- Diaporama (Oui, Non) :
Active le diaporama lors de l'envoi d'un message.
 - Taille du message (30 Ko, 100 Ko) :
Définit la taille de message maximale autorisée pour l'envoi.
 - Avancé
 - Priorité :
Attribue un ordre de priorité aux messages rédigés.
 - Accusé de réception :
Active l'accusé de réception.
 - Heure d'expiration :
Règle l'heure d'expiration pour un message à stocker sur le serveur.
 - Affich. expéditeur :
Affiche les informations relatives à l'expéditeur.
 - Intervalle diapo :
Règle l'heure d'affichage du diaporama lors de l'envoi d'un message.
2. Modifiez les options souhaitées.

Envoi d'un fichier image avec un MMS Carte Postale

Votre téléphone vous permet d'envoyer des MMS à un centre de cartes postales MMS Swisscom, lequel imprime la photo et l'envoie à l'adresse postale du destinataire spécifiée dans le MMS (l'adresse du centre de cartes postales MMS Swisscom est incluse d'origine dans votre téléphone et ne peut pas être modifiée).

Pour créer un nouveau MMS Carte Postale

 → "MMS" → "MMS Carte Postale"

1. Sélectionnez "Mes images".
2. Sélectionnez la photo que vous souhaitez utiliser comme carte postale.
3. Rédigez le message.
4. Sélectionnez le destinataire dans les entrées de Mes Contacts et entrez les informations suivantes.
Si l'entrée souhaitée n'existe pas, sélectionnez "Entrer adresse" et entrez les informations suivantes.

Voir la remarque ci-dessous pour en savoir plus.

- Nom/société
- Localité
- Information Additionnelle
- Canton/Province
- Adresse
- Pays
- NPA

5. Appuyez sur [Options] et sélectionnez "Envoyer".

Remarque

- *Au lieu d'exécuter l'étape 1, vous pouvez utiliser les données prise avec l'option "Prendre une photo".*
- *Vous devez impérativement indiquer le nom/société, l'adresse et la localité ... pour permettre l'envoi des MMS cartes postales.*

Informations concernant le destinataire

Nom/société (obligatoire) :

Nom et prénom du destinataire de la carte postale (50 caractères maximum)

Information Additionnelle (facultative) :

Autres informations concernant le destinataire (50 caractères maximum)

Adresse (obligatoire) :

Numéro et nom de la rue (50 caractères maximum)

NPA (facultatif) :

Code postal (20 caractères maximum)

Localité (obligatoire) :

Localité (50 caractères maximum)

Canton/Province (facultatif) :

Nom de la ville (50 caractères maximum)

Pays (facultatif) :

Nom du pays (20 caractères maximum)

- *Les fichiers au format GIF ne peuvent pas être utilisés avec cette fonction.*
- *La qualité d'image des MMS Cartes Postales dépend de la taille de la photo.*

SMS (M 4-3)

A propos des SMS

Le service (SMS) permet d'envoyer des messages texte comportant jusqu'à 1024 caractères à d'autres utilisateurs GSM.

Pour utiliser les SMS avec votre portable

Il est possible de composer des messages comportant plus de 160 caractères. Lors de l'envoi, ces messages sont tronqués. Si le portable du destinataire le permet, les différents tronçons sont recomposés à la réception. Sinon, votre message apparaît sous forme d'une série de messages de 152 caractères.

Vous pouvez envoyer ou recevoir des SMS même lorsque vous êtes en communication.

Vous pouvez également utiliser des modèles de texte pour composer des SMS.

Création et envoi d'un SMS (M 4-3-1)

 → "SMS" → "Créer Message"

1. Rédigez le message.

Pour utiliser le modèle de texte, déplacez le curseur à l'endroit où vous souhaitez insérer le modèle.

Appuyez sur [Options] et sélectionnez "Ajouter modèle texte", puis choisissez le modèle souhaité.

2. Sélectionnez le destinataire dans les entrées de Mes Contacts.

Si l'entrée souhaitée n'existe pas, sélectionnez "Entrer numéro" et entrez le numéro de téléphone.

3. Sélectionnez "Envoyer".

Le portable commence la procédure et le SMS est envoyé. Dès que le message a été envoyé, il est enregistré dans la boîte Envoyés.

Pour enregistrer le message dans la boîte Brouillons sans l'envoyer, sélectionnez "Sauvegarder Brouillon".

Remarque

- Lorsque vous envoyez un message de plus de 160 caractères, le message de confirmation apparaît.

Conseil

- Pour ajouter des destinataires, sélectionnez "Nouveau Contact" à l'étape 3. Choisissez un numéro pour ajouter le numéro de téléphone du destinataire. Ensuite, entrez le numéro de téléphone.

Lecture des SMS



Messages entrants

L'indicateur SMS () s'affiche lorsque vous recevez un message.

1. Lorsque vous recevez un SMS, appuyez sur alors que le portable est en mode Veille.

2. Sélectionnez le message que vous souhaitez afficher.

Le numéro de téléphone de l'expéditeur et une partie du message apparaissent. Lorsque le numéro de téléphone de l'expéditeur est enregistré dans Mes Contacts, c'est le nom de l'expéditeur qui apparaît et non le numéro de téléphone.

Les SMS qui n'ont pas été lus sont signalés par "". Si la boîte Reçus ou Envoyés est pleine, "" est affiché. Supprimez les messages superflus.

3. Faites défiler l'écran pour lire le message.

Extraction des numéros de téléphone à partir des messages reçus et passage d'un appel

Vous pouvez effectuer un appel en utilisant le numéro de téléphone intégré au SMS reçu.

 → "SMS" → "Reçus"

1. Sélectionnez le message qui contient les numéros de téléphone que vous souhaitez extraire.
2. Appuyez sur [Options], puis sélectionnez "Extraire numéros".
Les numéros de téléphones intégrés au message s'affichent.
3. Mettez en surbrillance le numéro de téléphone.
4. Appuyez sur [Options], puis sélectionnez "Passer appel".
Pour enregistrer ce numéro de téléphone dans Mes Contacts, sélectionnez "Enreg. numéro".

Configuration du service SMS (M 4-3-5)

Pour configurer l'adresse du centre de message

 → "SMS" → "Paramètres" → "Centre de messages"

1. Saisissez le numéro du centre (+41 79 4999 000).
Si vous souhaitez entrer un indicatif de pays pour un message destiné à un numéro international, appuyez sur  et maintenez la touche enfoncée jusqu'à ce que le signe "+" apparaisse.

Durée de vie message

Indique le nombre de jours et d'heures pendant lesquels un message envoyé peut rester en attente de remise à son destinataire.

Au cours de cette période, le centre de messages continuera ses tentatives d'envoi au destinataire.

 → "SMS" → "Paramètres" → "Durée de vie msg"

1. Sélectionnez la durée de validité.

Format de message

 → "SMS" → "Paramètres" → "Format de message"

1. Sélectionnez le format du message.

Type de connexion

 → "SMS" → "Paramètres" → "Type de connexion"

1. Sélectionnez le type de connexion.

Optimisation

Lorsque cette option est réglée sur "Oui" (par défaut), les caractères à deux octets, telles que les lettres accentuées, sont convertis en caractères à un octet et envoyés.

Lorsqu'elle est réglée sur "Non", les caractères à deux octets sont envoyés tels quels.

Notez que vous risquez d'être facturé doublement pour les caractères à deux octets envoyés par SMS lorsque l'optimisation est réglée sur "Non".

 → "SMS" → "Paramètres" → "Optimisation"

1. Sélectionnez "Oui" ou "Non".

Email (M 4-4)

A propos du service Email

Le service Email vous permet d'envoyer et de recevoir des Emails. Il est possible d'envoyer des Emails comprenant jusqu'à 2000 caractères. La taille des e-mails pouvant être reçus dépend des paramètres Email.

Remarque

- *Vous ne pouvez pas envoyer d'Emails comportant des fichiers joints. Si vous transférez des Emails comportant des fichiers joints, ceux-ci sont supprimés.*

Création d'un Email

 → "Email" → "Créer Message"

1. Entrez le message.
2. Sélectionnez le destinataire dans les entrées de Mes Contacts.

Si l'entrée souhaitée n'existe pas, sélectionnez "Entrer adresse Email" et entrez cette adresse.

3. Sélectionnez "Envoyer".

Dès que le message a été envoyé, il est transféré à la boîte Envoyés.

Remarque

- *Si un message ne peut être envoyé pour une raison quelconque, il reste dans la boîte Non Envoyés. Pour envoyer de nouveau le message, exécutez les étapes suivantes:*

 → "Email" → "Non Envoyés"

1. Mettez en surbrillance le message souhaité.
2. Appuyez sur [Options], puis sélectionnez "Renvoyer".

Conseil

- Vous pouvez utiliser les modèles de texte pour faciliter la rédaction du message, et vous pouvez ajouter votre signature à la fin du message. Pour utiliser le modèle de texte, déplacez le curseur à l'endroit où vous souhaitez insérer le modèle. Appuyez sur [Options] et sélectionnez "Ajouter modèle texte". Sélectionnez le modèle souhaité. Pour ajouter la signature, appuyez sur [Options] et sélectionnez "Ajouter signature". Sélectionnez la signature souhaitée.
- Pour enregistrer le message sans l'envoyer, appuyez sur "Sauvegarder Brouillon" à l'étape 3.
- Sélectionnez "Objet" à l'étape 3 pour entrer l'objet. Le nombre maximum de caractères de l'objet est de 40.
- Pour ajouter des destinataires, sélectionnez plutôt "Nouveau Contact" à l'étape 3. Sélectionnez "A", "Cc" ou "Cci" et sélectionnez l'adresse des destinataires.

Lecture d'un Email

Messages entrants

Le témoin Email (📧) apparaît lorsque vous recevez un message.

📧 → "Email" → "Reçus"

1. Sélectionnez le message que vous souhaitez afficher.
2. Faites défiler l'écran pour lire le message.

Conseil

- Si vous souhaitez télécharger des Email, appuyez sur 📧 pendant la veille et sélectionnez "Email". Puis sélectionnez "Vérifier email".

Enregistrement de l'adresse Email d'un envoyeur dans Mes Contacts

📧 → "Email" → "Reçus"

1. Mettez en surbrillance le message qui contient l'adresse email que vous souhaitez enregistrer.
2. Appuyez sur [Options], puis sélectionnez "Enreg. envoyeur".
Pour des informations détaillées sur la saisie d'un nom, consultez "Nouveau Contact" à la page 32.

Configuration des Emails (M 4-4-7)

📧 → "Email" → "Paramètres"

1. Sélectionnez l'option que vous souhaitez configurer.
 - Taille téléchargement (Tout le message, 20 premiers ko) :
Contrôle la taille de téléchargement de l'Email. L'option "Tout le message" est limitée au maximum à 100 Kilooctets.
 - Modifier signature :
Ouvre l'écran de modèles de texte pour modifier la signature.

- Suppression auto (Non, Reçus, Envoyés, Les deux) :
Supprime automatiquement le message le plus ancien lorsque la boîte Reçus, la boîte Envoyés ou Les deux sont pleines.
- Répondre au message (Avec message d'origine, Sans message d'origine) :
Inclut ou exclut le message d'origine de la réponse.

Cell Broadcast (M 4-8)

Vous pouvez recevoir des messages diffusés, publicitaires ou généraux, tels que les prévisions météo et les informations sur le trafic routier. Ces informations sont envoyées aux abonnés dans certains réseaux.

Sur certains réseaux de téléphonie mobile, cette fonction n'est pas disponible. Pour plus d'informations, contactez votre opérateur.

Activation/désactivation des messages diffusés (M 4-8-1)

 → "Cell Broadcast" → "Marche/Arrêt"

1. Sélectionnez "Oui" ou "Non".

Lecture de messages diffusés (M 4-8-2)

 → "Cell Broadcast" → "Lire messages"

1. Sélectionnez l'objet souhaité.
2. Faites défiler l'écran pour lire le message.
3. Appuyez sur [Retour].

Configuration de la langue

Vous pouvez sélectionner votre langue préférée pour l'affichage des messages diffusés.

 → "Cell Broadcast" → "Paramètres" → "Langue"

La langue actuelle s'affiche.

1. Appuyez sur .
La liste des langues s'affiche.
2. Sélectionnez la langue souhaitée.
3. Appuyez sur [Enregistrer].

Abonnement aux messages diffusés

Sélectionnez la page du message diffusé qui vous intéresse.

 → "Cell Broadcast" → "Paramètres" → "Définir sujets"

1. Sélectionnez "Ajouter/Suppr."
2. Sélectionnez la page souhaitée.
3. Appuyez sur [Enregistrer].

Conseil

- *Si la page souhaitée ne figure pas dans la liste qui apparaît à l'étape 2, sélectionnez "Créer sujet" à l'étape 1, puis entrez le code du sujet pour ajouter une page. Pour en savoir plus sur les codes de sujet, veuillez consulter votre fournisseur d'accès.*

Vodafone Live! (M 2)

Votre téléphone est déjà configuré pour accéder à Vodafone Live! et à Internet mobile*.

**Personnalisé
Pour**



Vodafone Live! est un nouveau portail Internet mobile qui vous ouvre la voie vers un nouveau monde d'informations, de jeux, de musique et de services.

En effet, votre téléphone utilise le système GPRS, qui est bien plus rapide que tous les précédents systèmes d'informations mobiles. De plus, la connexion est 'activée en permanence', ce qui signifie que vous n'avez plus besoin de composer un numéro d'accès.

Vous payez uniquement les données que vous envoyez ou que vous recevez, et non votre durée de connexion.

* En cas de problème de connexion, veuillez contacter le Service clients Swisscom.

Votre portable est doté d'un navigateur WAP permettant de surfer sur Internet mobile, afin d'y trouver de nombreuses informations utiles. Normalement, les pages sont conçues pour les portables.

Votre téléphone est déjà configuré avec les paramètres WAP/MMS pour le site Vodafone Live!.

BROWSER BY



OPENWAVE











Démarrage du navigateur WAP

1. Appuyez sur  lorsque le portable est en mode Veille.

Pour quitter le navigateur WAP

1. Appuyez sur  pour quitter le navigateur.

Navigation dans une page WAP

-  : Déplacent la mise en surbrillance sur l'écran.
-  : Exécute l'option affichée en bas, au centre de l'écran.
-  : Lance le menu des options du navigateur.
-  : Sélectionne l'action affichée en bas à droite de l'écran.
Permet d'accéder à "Vodafone Live!" en ouvrant le navigateur.
-  (appuyez et maintenez la pression) : Démarre "Allez à l'URL".
-  à  (appuyez et maintenez la pression) : Démarre les favoris (WAP).
-  : Quitte le navigateur (pression courte).
Eteint le portable. (Appuyez et maintenez la pression)

Menu Navigateur

Lorsque vous naviguez, vous pouvez accéder aux options de navigation en appuyant sur [Options].

- Choisir :
Sélectionne le lien que vous souhaitez afficher. ("Choisir" n'est disponible que lorsque le lien est mis en surbrillance.)
- Accueil :
Ouvre la page d'accueil que vous avez définie dans les paramètres WAP.
- Ajouter favori :
Ajoute le site actuellement affiché à votre liste de favoris.
- Afficher favoris :
Affiche la liste des favoris.
- Enregistrer les objets :
Enregistre les photos, les sons ou les clips vidéo dans le dossier Mes Documents approprié.
- Allez à l'URL :
Entre l'URL du site que vous souhaitez visiter.
- Historique :
Affiche un historique.
- Transférer :
Passe à l'URL suivante de l'historique.

- Recharger page :
Actualise le contenu de la page WAP.
- Avancés... :
 - Montrer URL :
Affiche l'URL du site consulté.
 - Enregistrer page :
Enregistre la page actuellement consultée à votre liste de snapshots.
 - Snapshots :
Affiche la liste des snapshots.
 - Alerte boîte Arrivée :
Affiche la liste des messages publicitaires WAP. Vous pouvez recevoir des messages publicitaires par l'intermédiaire des services WAP. Cela signifie qu'un fournisseur d'accès envoie le contenu WAP vers votre portable, sans aucune configuration requise.
 - Paramètres :
Inclut "Téléchargements", etc.
 - Sécurité :
Définit la sécurité.
 - Effacer... :
Efface l'historique, vide la mémoire cache, etc.
 - Redémarrer navigateur :
Redémarre le navigateur.

Bookmarks

Lorsque vous naviguez, appuyez sur [Options] et sélectionnez l'option appropriée.



Pour ajouter un favori

1. Sélectionnez "Ajouter favori".

Pour accéder aux pages mises en favori

1. Sélectionnez "Afficher favoris".
2. Sélectionnez le favori souhaité.

Pour modifier les favoris

1. Sélectionnez "Afficher favoris".
2. Sélectionnez "plus...".
3. Mettez en surbrillance la page de favori que vous voulez modifier.
4. Appuyez sur [Options] et sélectionnez "Détails".
5. Modifiez le titre et appuyez sur .
6. Modifiez l'URL et appuyez sur .
7. Sélectionnez "Enregistrer".

Pour supprimer des favoris

1. Sélectionnez "Afficher favoris".
2. Sélectionnez "plus...".
3. Mettez en surbrillance la page de favori que vous voulez supprimer.
4. Appuyez sur [Options] et sélectionnez "Supprimer".
5. Appuyez sur [Options] et sélectionnez "OK".

Association de raccourcis aux favoris des pages Web

Vous pouvez accéder rapidement aux pages Web en appuyant sur des touches de raccourci. Pour définir des raccourcis, procédez comme suit.

1. Sélectionnez "Afficher favoris".
2. Sélectionnez "plus...".
3. Mettez en surbrillance la page de favori que vous voulez modifier.
4. Appuyez sur [Options] et sélectionnez "Raccourcis".
La liste des raccourcis s'affiche.
5. Sélectionnez le numéro auquel vous voulez attribuer des raccourcis.
La liste des favoris enregistrés s'affiche.
6. Sélectionnez le favori souhaité.

Mes Documents (M 6)

Le dossier Mes Documents contient différents types de données de photos, de sons et de clips vidéos. Les expressions de messages fréquemment utilisées et les pages (adresses) WAP auxquelles vous avez accédé sont également incluses dans le dossier Mes Documents. Vous pouvez également transmettre des données de photos, de sons et de clips vidéos aux téléphones compatibles OBEX, à l'aide de la fonction infrarouge ou *Bluetooth*.

Remarque

- *Le portable peut stocker environ 2100 ko de données réparties entre les dossiers Mes Images, Jeux & Applications, Mes Sons et Mes Vidéos.*

Mes Images (M 6-1)

Il est possible de gérer les photos prises à l'aide d'un appareil photo numérique ou les images téléchargées à partir de sites Internet. Vous pouvez enregistrer des photos aux formats suivants : JPEG, PNG, BMP, GIF, WBMP et WPNG.

Affichage des photos

"Mes Documents" → "Mes Images" → "Mes images"

1. Sélectionnez le fichier que vous souhaitez afficher.
La photo sélectionnée s'affiche.

Utilisation d'images comme fond d'écran

"Mes Documents" → "Mes Images" → "Mes images"

La liste des photos s'affiche.

1. Mettez en surbrillance le nom du fichier que vous souhaitez utiliser comme fond d'écran.
2. Appuyez sur [Options] et sélectionnez "Fond d'écran".
3. Spécifiez la zone que vous voulez afficher à l'aide des touches de navigation.

Enregistrement dans Mes Contacts

Cette option n'est disponible que pour les photos enregistrées dans la mémoire du téléphone.

"Mes Documents" → "Mes Images" → "Mes images"

1. Mettez en surbrillance le fichier que vous voulez ajouter à Mes Contacts.
2. Appuyez sur [Options] et sélectionnez "Ajouter aux contacts".

Pour remplacer, sélectionnez "Contact Existant" et sélectionnez les données dans lesquelles vous souhaitez enregistrer.

Si la taille de la photo dépasse 240 pixels en largeur ou 320 pixels en hauteur, spécifiez la zone que vous voulez afficher.

Pour l'enregistrer comme nouvelle entrée, sélectionnez "Nouveau Contact".

Pour des informations détaillées sur la saisie de noms, reportez-vous à la section "Nouveau Contact", page 32.

Retouche de photos

"Mes Documents" → "Mes Images" → "Mes images"

1. Mettez en surbrillance le fichier que vous souhaitez modifier.
2. Appuyez sur [Options] et sélectionnez "Modifier".
3. Sélectionnez l'option souhaitée :

"Pivoter" : La photo subit une rotation de 90° dans le sens inverse des aiguilles d'une montre. Appuyez sur [Pivoter] à nouveau pour exécuter une rotation supplémentaire de 90°.

"Dimensionner" : Sélectionnez l'option souhaitée.

"Retoucher" : Sélectionnez l'option de retouche.

"Ajouter image" : Sélectionnez le modèle d'image souhaité.

"Ajouter timbre" : Appuyez sur [Timb.] et sélectionnez le modèle de timbre souhaité. Répétez cette étape pour ajouter d'autres modèles.

Remarque

- Vous pouvez retoucher les photos dont la taille est comprise entre 52 pixels [L] × 52 pixels [H] minimum.
- Vous pouvez ajouter un timbre aux photos dont la taille est comprise entre 48 pixels [L] × 48 pixels [H] minimum.
- Les images qui dépassent 240 [L] ou 320 [H] sont enregistrées au format 240 [L] × 320 [H] quelle que soit la taille d'origine.
- La disponibilité de l'option "Dimensionner" dépend de la photo d'origine et du copyright qui lui est associé.

Envoi d'un fichier image

"Mes Documents" → "Mes Images" → "Mes images"

1. Mettez en surbrillance le fichier que vous souhaitez envoyer.
2. Appuyez sur [Options] et sélectionnez "Envoyer".
3. Sélectionnez ensuite "Par MMS" ou "En carte postale MMS".
Pour en savoir plus sur la création d'un message, veuillez consulter la section "Création d'un MMS", page 47.

Remarque

- *Les photos protégées par copyright ne peuvent pas être envoyées sous forme de pièce jointe à un message.*

Conseil

- *Pour en savoir plus sur la transmission des données de Mes Documents, reportez-vous à la section "Envoi des données de Mes Documents", page 69.*

Enregistrement de fichiers de photos dans l'album

Vous pouvez télécharger vers vos photos vers l'album.

"Mes Documents" → "Mes Images" → "Mes images"

1. Mettez en surbrillance le fichier que vous souhaitez télécharger.
2. Appuyez sur [Options] et sélectionnez "Envoyer".
3. Sélectionnez "Dans album".
4. Appuyez sur [Oui].

Remarque

- *Les photos protégées par un copyright ne peuvent pas être téléchargées.*

Téléchargement de fichiers de photos (M 6-1-3)

"Mes Documents" → "Mes Images" → "Télécharger Plus"

Le site de téléchargement de fichiers de photos apparaît.

Jeux & Applications (M 6-2)

En plus de l'application pré-chargée, les applications téléchargées sont stockées dans Mes Jeux & Applis.

Remarque

- *Le dossier Applications peut stocker jusqu'à 50 applications.*

Utilisation des applications

Ce téléphone permet d'utiliser différents types d'applications spécifiques Vodafone Live!.

Pour utiliser des applications, vous devez les télécharger via Internet mobile.

Certaines applications autorisent la connexion à un réseau pendant l'utilisation d'un jeu ou d'une application réseau.

Remarque

- *Les applications peuvent être à la fois locales (pas de connectivité) et en réseau (via Internet mobile pour mettre à jour les informations ou jouer aux jeux). Des frais supplémentaires peuvent vous être appliqués lorsque vous utilisez des applications de type réseau. Pour des informations détaillées, contactez votre opérateur.*

Téléchargement d'applications

Ecran de confirmation

Avant que le téléchargement de l'application ne commence, vous devez confirmer que vous l'acceptez.

Une fois que vous avez validé les informations sur l'écran de confirmation, l'application peut être téléchargée.

Remarque

- *Certains écrans d'information exigent l'authentification de l'utilisateur pour pouvoir lancer le téléchargement de l'application.*

Exécution d'applications (M 6-2-1)



"Mes Documents" → "Jeux & Applications" → "Mes Jeux & Appis"

Les applications téléchargées s'affichent dans l'ordre de téléchargement, en commençant par la plus récente.

1. Sélectionnez le titre de l'application que vous voulez exécuter.
L'application sélectionnée s'exécute.
Lorsque vous utilisez des applications de type connexion réseau, vous pouvez sélectionner la connexion au réseau.
2. Pour mettre fin à l'application, appuyez sur  et sélectionnez "Fin".

Télécharger (M 6-2-2)

"Mes Documents" → "Jeux & Applications" → "Télécharger Plus"

1. Sélectionnez l'application que vous souhaitez télécharger.
Le navigateur WAP est démarré et un message de confirmation s'affichera, demandant de confirmer le téléchargement.
2. Appuyez sur  pour lancer le téléchargement.
3. Appuyez sur  lorsque vous avez terminé.

Mes Sons (M 6-3)

Les sonneries créées à l'aide du Compositeur et les données AMR enregistrées à l'aide de l'Enregistreur sont gérées dans Mes sons. Toutefois, Mes sons ne contiennent pas les sonneries par défaut.



: Format SMAF



: Sonnerie originale (composée dans le Compositeur)



: Format MIDI standard



: Format i Melody



: Format WAVE



: Format AMR

Conseil





- *SMAF (Synthetic music Mobile Application Format) est un format de données musicales pour téléphones portables.*

Lecture de fichiers son

"Mes Documents" → "Mes Sons" → "Mes sons"

1. Sélectionnez le fichier que vous souhaitez écouter.
Pour arrêter l'écoute, appuyez sur .

Remarque

- *Le volume varie selon le réglage de l'option Volume multimédia (P. 97). Le son est coupé lorsque le "Volume multimédia" est réglé sur "Silencieux".
Pour régler le volume, appuyez sur  (ou /touche latérale haut) ou sur  (ou /touche latérale bas).*

Utilisation des fichiers de son comme sonnerie

"Mes Documents" → "Mes Sons" → "Mes sons"

1. Mettez en surbrillance le fichier que vous souhaitez utiliser comme sonnerie.
2. Appuyez sur [Options] et sélectionnez "Définir comme Sonnerie".
Le son sélectionné est automatiquement utilisé comme sonnerie dans les profils actuels.

Remarque

- *Les fichiers au format AMR ou WAVE ne peuvent pas être utilisés comme sonnerie.*

Envoi d'un fichier son avec un MMS

"Mes Documents" → "Mes Sons" → "Mes sons"

1. Mettez en surbrillance le fichier que vous souhaitez envoyer.
2. Appuyez sur [Options] et sélectionnez "Envoyer".
3. Sélectionnez "Par MMS".
Pour en savoir plus sur la création d'un message, veuillez consulter la section "Création d'un MMS", page 47.
Si vous sélectionnez un fichier son créé avec l'Compositeur, ajouter l'étape 4 suivante.
4. Sélectionnez le format de fichier "SMAF", "MIDI" ou "i Melody".

Remarque

- *Les sons protégés par copyright ne peuvent pas être envoyés sous forme de pièce jointe à un message.*
- *Seule la première partie des données est convertie si vous sélectionnez "i Melody" à l'étape 4.*

Envoi de fichiers son

Vous pouvez télécharger vers des sons vers l'Album.

"Mes Documents" → "Mes Sons" → "Mes sons"

1. Mettez en surbrillance le fichier que vous souhaitez envoyer.
2. Appuyez sur [Options] et sélectionnez "Envoyer".
3. Sélectionnez "Dans album".
Exécutez l'étape suivante si vous avez sélectionné votre sonnerie originale dans l'étape 1, sinon passez à l'étape 5.
4. Sélectionnez un fichier au format "SMAF", "MIDI" ou "i Melody".
5. Appuyez sur [Oui].

Remarque

- Il est impossible d'envoyer les sons protégés par copyright.

Téléchargement de fichiers son (M 6-3-4)

"Mes Documents" → "Mes Sons" → "Télécharger Plus"



Le site de téléchargement de fichiers son apparaît.

Mes Vidéos (M 6-4)





Il est possible de gérer les clips vidéo filmés à l'aide d'une caméra ou téléchargés à partir de sites Internet mobile.

Lecture de fichiers de clips vidéo

"Mes Documents" → "Mes Vidéos" → "Mes vidéos"

1. Sélectionnez le fichier que vous souhaitez visionner.
2. Appuyez sur .
Pour reprendre le visionnage, appuyez à nouveau sur .
Pour interrompre la lecture, appuyez sur [Retour].
Pour revenir à la taille originelle, appuyez [×1].

Remarque

- Le volume varie selon le réglage de l'option *Volume multimédia* (P. 97). Le son est coupé lorsque le *"Volume multimédia"* est réglé sur *"Silencieux"*.
Pour régler le volume, appuyez sur  (ou /touche latérale haut) ou sur  (ou /touche latérale bas).

Envoi d'un fichier de clip vidéo avec un MMS

"Mes Documents" → **"Mes Vidéos"** → **"Mes vidéos"**

1. Mettez en surbrillance le fichier que vous souhaitez envoyer.
2. Appuyez sur [Options] et sélectionnez "Envoyer".
3. Sélectionnez "Par MMS".

Pour en savoir plus sur la création d'un message, veuillez consulter la section "Création d'un MMS", page 47.

Remarque

- *Les clips vidéos protégés par copyright ne peuvent pas être envoyés sous forme de pièce jointe à un message.*

Envoi de fichiers de clip vidéo

Vous pouvez télécharger vers vos clips vidéo vers l'Album.

"Mes Documents" → **"Mes Vidéos"** → **"Mes vidéos"**

1. Mettez en surbrillance le fichier que vous souhaitez envoyer.
2. Appuyez sur [Options] et sélectionnez "Envoyer".
3. Sélectionnez "Dans album".
4. Appuyez sur [Oui].

Remarque

- *Il est impossible d'envoyer en pièce jointe les clips vidéo protégés par un copyright.*

Téléchargement de fichiers de clips vidéo (M 6-4-3)

"Mes Documents" → **"Mes Vidéos"** → **"Télécharger Plus"**

Le site de téléchargement de fichiers de clips vidéo apparaît.

Envoi des données de Mes Documents

Choisissez le menu approprié.

"Mes Documents" → **"Mes Images"** → **"Mes images"**

"Mes Documents" → **"Mes Sons"** → **"Mes sons"**

"Mes Documents" → **"Mes Vidéos"** → **"Mes vidéos"**

1. Mettez en surbrillance le fichier souhaité.
2. Appuyez sur [Options] et sélectionnez "Envoyer".
3. Sélectionnez "Par Bluetooth" ou "Par infrarouge".

Pour "Par Bluetooth"

Le téléphone commence à rechercher les périphériques équipés de la technologie sans fil *Bluetooth* dans un rayon de 10 mètres.

Une fois la détection terminée, la liste des appareils apparaît, ce qui vous permet d'en choisir un. La connexion peut être établie et le fichier est envoyé.

Pour "Par infrarouge"

Le téléphone commence à rechercher un appareil doté de technologie infrarouge dans un rayon de 20 centimètres.

Lorsqu'elle est détectée, la connexion infrarouge est établie et le fichier envoyé.

Remarque

- *Il est impossible d'envoyer des images, du son ou des clips vidéos protégés par copyright.*
- *Lors d'un jumelage, vous devez entrer votre mot de passe pour établir le premier contact avec un appareil doté de la technologie sans fil Bluetooth sauf dans le cas où "Authentification" (p. 92) est réglé sur "Non".*

Réception des données de Mes Documents

Lorsque le portable reçoit une entrée de Mes Documents, un message de confirmation apparaît.

1. Appuyez sur [Oui].

Les données reçues sont enregistrées dans le dossier Mes Documents correspondant.

Appuyez sur [Non] pour refuser.

Conseil

- *Pour des détails sur les paramètres infrarouges ou Bluetooth, reportez-vous à la section "Connectivité", page 90.*

Mes Modèles (M 6-5)

Vous pouvez enregistrer jusqu'à 20 modèles texte pour composer des SMS et des MMS.

Un modèle texte peut comporter jusqu'à 120 caractères.

Ajout d'expressions aux modèles texte

"Mes Documents" → "Mes Modèles"

1. Sélectionnez le numéro que vous souhaitez enregistrer.
2. Entrez le texte, puis appuyez sur .

Modification des modèles texte

"Mes Documents" → "Mes Modèles"

1. Mettez en surbrillance le modèle texte que vous souhaitez modifier.
2. Appuyez sur [Options] et sélectionnez "Modifier".
3. Entrez le texte, puis appuyez sur .

Affichage des modèles texte

"Mes Documents" → "Mes Modèles"

La liste des modèles de texte s'affiche.

1. Mettez en surbrillance le modèle texte que vous souhaitez afficher.
2. Appuyez sur [Options] et sélectionnez "Afficher".

Suppression de modèles texte

"Mes Documents" → "Mes Modèles"

1. Mettez en surbrillance le modèle texte que vous souhaitez supprimer.
2. Appuyez sur [Options] et sélectionnez "Supprimer".

État mémoire (M 6-7)

Cette fonction vous aide à vérifier l'état de la mémoire de Mes Documents. L'état de la mémoire concerne Mes Jeux & Applis, Mes Images, Mes Sons et Mes Vidéos.

"Mes Documents" → "État mémoire"

Jeux & Applications (M 1)

Mes Jeux & Applis (M 1-1)

La liste des applications Java™ s'affiche.

Les applications téléchargées s'affichent dans l'ordre de téléchargement, en commençant par la plus récente.

Exécution d'applications

Pour des informations détaillées sur l'exécution d'applications, reportez-vous à la section "Exécution d'applications", page 66.

Affichage des détails de l'application

"Jeux & Applications" → *"Mes Jeux & Applis"*

1. Mettez en surbrillance l'application Java™ souhaitée.
2. Appuyez sur [Options] et sélectionnez "Détails application". Les informations détaillées s'affichent.

Définition d'autorisation

Lorsque vous utilisez des applications Java™ qui accèdent au réseau, la sécurité en ligne pour les transactions monétaires peut être définie avec cette option.

Pour sélectionner la fonction et la méthode de confirmation

"Jeux & Applications" → *"Mes Jeux & Applis"*

1. Mettez en surbrillance l'application Java™ souhaitée.

2. Appuyez sur [Options], puis sélectionnez "Autorisation".
3. Sélectionnez "Accès Internet" pour définir de quelle manière l'application Java™ doit accéder au réseau.
4. Sélectionnez la méthode de confirmation souhaitée.

Toujours connecter :

Autorise l'application Java™ à accéder au réseau sans confirmation.

Couverture : Vous informe lorsque l'application Java™ accède au réseau pour la première fois. Si l'accès est autorisé, aucune confirmation n'est effectuée tant que vous ne supprimez pas l'application.

Session : Vous informe lorsque l'application Java™ accède au réseau pour la première fois. Si l'accès est autorisé, aucune confirmation n'est effectuée jusqu'à ce que l'application s'arrête.

Ponctuel : Vous informe chaque fois que l'application Java™ accède au réseau, que vous ayez ou non autorisé l'accès.

Non connecté : Interdit à l'application Java™ l'accès au réseau et aucune confirmation n'est émise.

Pour réinitialiser les autorisations

Vous pouvez réinitialiser toutes les autorisations précédemment définies

"Jeux & Applications" → "Mes Jeux & Applis"

1. Mettez en surbrillance l'application Java™ souhaitée.
2. Appuyez sur [Options], puis sélectionnez "Autorisation".
3. Sélectionnez "Réinit. autorisations".

Ecrans de veille (M 1-2)

Vous pouvez télécharger des applications pour votre écran de veille.

"Jeux & Applications" → "Ecrans de veille" → "Marche/Arrêt"

1. Sélectionnez "Oui" ou "Non".

Remarque

- Si vous avez sélectionné "Oui" et si aucun écran de veille n'est défini, la liste des écrans de veille disponibles apparaît, vous invitant à faire votre sélection.

Activer application (M 1-2-2)

"Jeux & Applications" → "Ecrans de veille" → "Activer application"

Les applications téléchargées s'affichent.

1. Sélectionnez l'écran de veille souhaité.

Attente (M 1-2-3)

Vous pouvez définir le délai avant l'activation de l'écran de veille.

"Jeux & Applications" → "Ecrans de veille" → "Attente"

1. Entrez le délai d'attente en tapant deux chiffres à l'aide des touches numériques.

Télécharger Plus (M 1-3)



Vous pouvez télécharger des applications.

"Jeux & Applications" → "Télécharger Plus"

Le site de téléchargement d'applications apparaît.

1. Sélectionnez l'application que vous souhaitez télécharger.

Le navigateur WAP est démarré et un message de confirmation s'affichera, demandant de confirmer le téléchargement.

2. Appuyez sur  pour lancer le téléchargement.
3. Appuyez sur  lorsque vous avez terminé.

Paramètres (M 1-4)

Appels et alarmes (M 1-4-1)

Vous pouvez définir la priorité des appels entrants et des alarmes lorsqu'une application est en cours d'exécution.

"Jeux & Applications" → "Paramètres" → "Appels et alarmes"





1. Sélectionnez "Appel entrant" ou "Alarme".
2. Sélectionnez les méthodes.
 - "Priorité d'appel" ou "Priorité d'alarme" :
L'application est automatiquement mise en pause pour que l'appel soit reçu ou que l'alarme puisse sonner. A la fin de l'appel ou de l'alarme, l'icône d'interruption (🔔) s'affiche pour signaler qu'une application est actuellement en suspens.
 - "Notification d'appel" ou "Notif. d'alarme" :
Le défilement de caractères s'affiche sur la première ligne de l'écran pendant l'exécution de l'application. Si vous appuyez sur , l'application est automatiquement mise en pause et vous pouvez recevoir l'appel. A la fin de l'appel, l'icône d'interruption (🔔) s'affiche pour signaler qu'une application est actuellement en suspens.

Volume sonore (M 1-4-2)

Vous pouvez régler le volume d'une application, telle qu'un effet sonore, sur l'un des cinq niveaux disponibles ou sur silencieux. Lorsque l'option "Volume multimédia" (p. 97) est réglée sur "Silencieux", ce réglage a la priorité.

"Jeux & Applications" → "Paramètres" → "Volume sonore"

Le volume actuel s'affiche.

1. Appuyez sur  (ou sur ) pour augmenter le volume ou appuyez sur  (ou ) pour le baisser, puis appuyez sur .

Rétro-éclairage (M 1-4-3)

"Jeux & Applications" → "Paramètres" → "Rétro-éclairage" → "Marche/Arrêt"

1. Sélectionnez "Tjrs allumé", "Tjrs éteint" ou "Param. par défaut".
 - "Tjrs allumé" : S'allume pendant le fonctionnement de l'application.
 - "Tjrs éteint" : S'éteint pendant le fonctionnement de l'application, même lorsque vous appuyez sur une touche.
 - "Param. par défaut" : Fonctionne avec le paramètre de rétro-éclairage principal. (p. 100)

Pour régler le clignotement

Ce paramètre permet à l'application de gérer le rétro-éclairage. S'il est réglé sur "Non", le rétro-éclairage ne peut pas être activé à partir de l'application.

"Jeux & Applications" → "Paramètres" → "Rétro-éclairage" → "Clignotement"

1. Sélectionnez "Oui" ou "Non".

Vibreur (M 1-4-4)

Lorsque le vibreur est défini dans l'application, vous pouvez choisir d'activer ou de désactiver son fonctionnement.

Lorsqu'un fichier SMAF est spécifié dans l'application, vous pouvez faire fonctionner le vibreur défini dans ce fichier SMAF.

Remarque

- *SMAF (Synthetic music Mobile Application Format) est un format de données musicales pour téléphones portables.*

"Jeux & Applications" → "Paramètres" → "Vibreur"

1. Sélectionnez "Oui", "Non" ou "Oui & Lier un son".
Lorsque vous activez l'option "Oui & Lier un son", le vibreur est synchronisé avec le son du fichier SMAF dans l'application.

Param. par défaut (M 1-4-5)

Pour réinitialiser tous les éléments du menu Paramètres

"Jeux & Applications" → "Paramètres" → "Param. par défaut"

1. Entrez votre code téléphone.

Par défaut, le code téléphone est "0000". Pour en savoir plus la modification du code du téléphone, reportez-vous à la section "Pour changer le code du téléphone", page 112.

Informations Java™ (M 1-5)

Les informations concernant les licences de Java™ s'affichent.

Organiseur (M 3)

Natel (M 3-1)

Vous pouvez consulter les informations relatives à la carte SIM. Pour en savoir plus, contactez votre fournisseur d'accès.

Alarmes (M 3-2)

Réglage des alarmes

La fonction d'alarme vous permet d'être alerté à une heure spécifique.

Notez que l'alarme ne peut pas fonctionner correctement si l'horloge n'a pas été réglée.

Remarque

- *L'alarme fonctionne même si le téléphone est éteint.*
- *L'alarme ne sonne pas lorsque "Volume de la sonnerie" (p. 93) a la valeur "Silencieux".*

"Organiseur" → "Alarmes"

1. Sélectionnez le paramètre vide.
2. Entrez l'heure souhaitée.

Pour changer la sonnerie de l'alarme

3. Sélectionnez "Conf. ton. alarme".
4. Sélectionnez "Sonnerie".
5. Sélectionnez "Sons prédéfinis" ou "Mes sons".

6. Sélectionnez la tonalité souhaitée.
Pour des informations sur la sélection d'une sonnerie, consultez "Attribution d'une sonnerie", page 94.

Pour changer le vibreur de l'alarme

7. Sélectionnez "Vibreur".
8. Sélectionnez "Oui", "Non" ou "Oui & Lier un son".
Pour en savoir plus sur le réglage du vibreur, reportez-vous à la section "Vibreur", page 94.

Pour changer la durée de l'alarme

9. Sélectionnez "Durée".
10. Entrez la durée souhaitée (02-59).
11. Appuyez sur [Retour].

Pour régler l'option de répétition

12. Sélectionnez "Répétition quotidienne".
13. Sélectionnez "Oui" ou "Non".
14. Appuyez sur [Enregistrer].

Modification de l'alarme

"Organiseur" → "Alarmes"

1. Sélectionnez le paramètre souhaité et modifiez-le.

Réinitialisation d'un paramètre d'alarme

"Organiseur" → "Alarmes"

1. Sélectionnez l'alarme que vous souhaitez réinitialiser.
2. Sélectionnez "Réinit. Alarme".

Réinitialisation de tous les paramètres d'alarme

"Organiseur" → "Alarmes" → "Tout supprimer"

Désactivation ou activation des alarmes

"Organiseur" → "Alarmes"

1. Sélectionnez l'alarme que vous souhaitez désactiver ou activer.
2. Appuyez sur [Options] et sélectionnez "Arrêt" ou "Marche".

Calculatrice (M 3-3)

La fonction de calculatrice exécute les quatre opérations arithmétiques sur des nombres pouvant contenir jusqu'à 12 chiffres.

"Organiseur" → "Calculatrice"

La calculatrice apparaît à l'écran.

Le fonctionnement des touches de calcul est décrit ci-après.



Pour entrer une virgule décimale, appuyez sur .

Pour effacer le nombre ou l'opérande entré, appuyez sur [Effacer].

Pour effectuer les calculs, appuyez sur .

Pour effectuer un nouveau calcul, appuyez sur [Effacer].

Taux de conversion

La calculatrice permet également de faire la conversion entre une devise et la monnaie nationale à l'aide d'un taux de conversion entré manuellement.

Pour définir un taux de conversion

"Organiseur" → "Calculatrice" → [Options] → "Convertisseur"

1. Sélectionnez "Etranger -> National" ou "National -> Etranger".
2. Entrez le taux de conversion de la devise.
Pour supprimer tous les chiffres, appuyez sur [Effacer].

Pour convertir une valeur

"Organiseur" → "Calculatrice"

1. Entrez la valeur à convertir.
2. Appuyez sur [Options], puis sélectionnez "En devise nationale" ou "En devise étrangère".
Le résultat s'affiche.

Remarque



- Vous ne pouvez pas exécuter l'étape 2 lorsqu'un symbole arithmétique (+, -, × ou ÷) est affiché.

Enregistreur (M 3-4)

Cette fonction vous permet d'enregistrer un message vocal, de 60 secondes maximum, qui servira à vous rappeler une entrée du planning ou que vous pourrez envoyer au sein d'un MMS. Le message vocal est enregistré dans Mes sons. Les messages vocaux sont enregistrés au format ".amr".





Enregistrement de messages vocaux

"Organiseur" → "Enregistreur"

1. Appuyez sur  pour démarrer l'enregistrement.
Pour arrêter l'enregistrement avant la fin du temps autorisé, appuyez sur .
2. Sélectionnez "Enregistrer" pour sauvegarder le message vocal.
Pour lire le message vocal enregistré, sélectionnez "Ecouter".
Pour ré-enregistrer un message vocal, appuyez sur [Annuler].



Remarque

- Pour changer la taille des données enregistrées, appuyez sur [Options], puis sélectionnez "Délai enreg.". Sélectionnez "Vocal long" ou "Pour envoi message".
- Lorsque la taille du message décrite à la page 51 a la valeur "100 Ko", "Délai enreg." n'est pas affiché.

- *Le volume varie selon les réglages de l'option Volume multimédia (p. 97). Le son est coupé lorsque le "Volume multimédia" est réglé sur "Silencieux". Pour régler le volume, appuyez sur  (ou /touche latérale haut) ou sur  (ou /touche latérale bas).*

Envoi de messages vocaux

"Organiseur" → "Enregistreur"

1. Appuyez sur  pour démarrer l'enregistrement.
2. Appuyez sur  pour arrêter l'enregistrement.
3. Sélectionnez "Enregistrer et envoyer".

Pour en savoir plus sur la création d'un message, veuillez consulter la section "Création d'un MMS", page 47.

Remarque

- *L'option "Enregistrer et envoyer" ne s'affiche pas si vous avez choisi le mode Vocal long.*

Compositeur (M 3-5)

Vous pouvez créer votre sonnerie personnalisée ou envoyer une mélodie jointe à un message MMS.

Vous pouvez enregistrer 95 tonalités en 32 voix, 190 tonalités en 16 voix ou 380 tonalités en 8 voix par mélodie.

La sonnerie personnalisée est enregistrée dans Mes Sons.





Création d'une sonnerie personnalisée (M 3-5-1)

"Organiseur" → "Compositeur" → "Créer"



1. Entrez le titre.
Vous pouvez entrer jusqu'à 24 caractères.

2. Sélectionnez un tempo.

Le tempo musical est décrit ci dessous.

- "Allegro (Rapide)" :  150
- "Moderato (Normale)" :  125
- "Andante (Lent)" :  107
- "Adagio (Très lent)" :  94

3. Sélectionnez "8 accords", "16 accords" ou "32 accords".

4. Appuyez sur les touches numériques pour spécifier la gamme et les pauses musicales.
Pour en savoir plus sur la définition de la gamme et des pauses musicales, reportez-vous à la section "Définition de la gamme musicale et des pauses musicales", page 81.
5. Appuyez sur  ou sur  pour spécifier le type de notes ou de pauses musicales.
Pour des détails sur comment spécifier les notes de musiques et les pauses, voir aussi "Pour spécifier les types de notes et de pauses" à la page 81.
6. Appuyez sur  après avoir entré une note.
Après le déplacement du curseur vers la droite, entrez la note suivante.
7. Répétez les étapes 4 à 6 pour entrer toutes les notes de votre mélodie.

Lors de la saisie des notes, vous pouvez :

- Appuyer sur  pour écouter toutes les notes saisies.
- Appuyer sur [Options], puis sélectionner :
"Lire avant curseur" pour écouter les notes jusqu'à la position du curseur.
"Sélectionner la section" pour sélectionner un autre accord.
"Définir sonnerie" pour changer la sonnerie à l'aide de différents instruments. (p. 82)

"Définir puissance" détermine le volume de la sonnerie. (p. 82)

8. Lorsque vous avez terminé, appuyez sur [Options], puis sélectionnez "Enregistrer".
9. Sélectionnez "Enr. ds Mes Doc."

Remarque

- *Le volume varie selon le réglage de l'option Volume multimédia (p. 97). Le son est coupé lorsque le "Volume multimédia" est réglé sur "Silencieux".*
- *Si la capacité de la mémoire de Mes Sons est insuffisante, le message "Capacité max. : 250. Enreg. impossible." ou "Non enregistré. Mémoire saturée." s'affiche. L'écran revient à l'étape 9. Supprimez les données inutiles et répétez l'opération.*
- *Si la mélodie composée contient trop de notes courtes (doubles croches et triolets), elle ne peut pas être jouée à l'étape 8 et le message suivant s'affiche : "Lecture impossible car il y a trop de notes par seconde.". L'écran revient à l'étape 5. Le message "Enregistrement impossible car il y a trop de notes par seconde." risque également de s'afficher et l'écran revient à l'étape 5. Réduisez le nombre de mélodies, remplacez les notes courtes, annulez les triolets, etc. pour résoudre le problème.*

Définition de la gamme musicale et des pauses musicales
 A l'aide des touches illustrées ci dessous, spécifiez la gamme et les pauses musicales.

Do	Ré	Mi	Fa	Sol	La	Si	Pause

Lorsque vous appuyez une fois sur la touche illustrée ci dessus, une noire est indiquée à la gamme intermédiaire (sans marque).

Lorsque vous appuyez plusieurs fois sur la même touche, la note est décalée dans la gamme d'octaves disponibles.

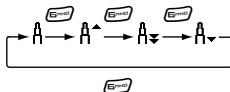

Lorsque vous appuyez sur ou sur alors qu'une note est sélectionnée, la note est décalée d'un demi ton plus haut ou plus bas.

Lorsque vous entrez une pause, un soupir est entré.

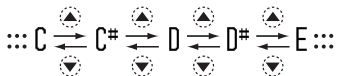

Pour spécifier les types de notes et de pauses
 Appuyez sur ou plusieurs fois.



Lorsque vous créez une note pointée ou un triolet, appuyez sur après avoir sélectionné la note cible.

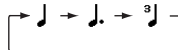

Remarque

- Vous ne pouvez pas faire de double croche pointée (quart de soupir) ou de ronde pointée (pause).
- Un triolet se compose de trois notes continues.

Pour spécifier une liaison, appuyez sur après avoir sélectionné les notes cibles.

Un caractère de soulignement () s'affiche en regard de la note, et celle-ci est liée à la suivante.

Pour entrer la note suivante, appuyez sur pour déplacer le curseur vers la droite. Ensuite, répétez l'opération de la page précédente.

Si le curseur se positionne en regard d'une note, vous pouvez répéter la note immédiatement à gauche du curseur en appuyant sur ▲ ou sur ▼.

Définition de la sonnerie

Le portable peut jouer les notes de différents instruments.

Vous avez le choix entre 128 tonalités de base (8 types de Pianos, Carillons, Orgues, Guitares, Basses, Cordes 1, Cordes 2, Cuivres, Anches, Flûtes, Lead Synthé, Pad Synthé, Effets Synthé, Ethniques, Percussions et Effets) et 61 tonalités étendues (40 types de Batterie (FM) et 21 types de Batterie (WT)).

1. Appuyez sur [Options], puis sélectionnez "Définir sonnerie" à l'étape 7 de la page 80.
2. Appuyez sur ▲ ou sur ▼ pour mettre en surbrillance une catégorie de sonnerie.
3. Appuyez sur ▲ ou sur ▼ pour mettre en surbrillance une sonnerie.
4. Appuyez sur .
Vous pouvez maintenant créer votre sonnerie personnalisée.

Conseil

- Vous pouvez jouer la mélodie dans la tonalité souhaitée en appuyant sur [Options] et en sélectionnant "Lire la section actuelle" à l'étape 4, ou jouer les échelles musicales dans la tonalité sélectionnée en choisissant "Confirmer les tonalités".

Pour définir le volume de la sonnerie

Le volume de la sonnerie peut être réglé sur 3 niveaux pour chaque section.

A l'achat de votre téléphone, le volume de la sonnerie est défini en mode "Fort".

1. Appuyez sur [Options], puis sélectionnez "Définir puissance" à l'étape 7 de la page 80.
2. Sélectionnez le volume souhaité.
Vous pouvez maintenant créer votre sonnerie personnalisée.

Modification des sonneries personnalisées (M 3-5-2)

"Organiseur" → "Compositeur" → "Mélodies existantes"

1. Mettez en surbrillance la sonnerie personnalisée que vous souhaitez modifier.
2. Appuyez sur [Options], puis sélectionnez "Modif. mélodie".
3. Modifiez le titre.
4. Sélectionnez le tempo et le nombre de voix.
5. Modifiez les données.
6. Une fois les modifications apportées, appuyez sur [Options], puis sélectionnez "Enregistrer".
7. Sélectionnez "Enr. ds Mes Doc.".
8. Sélectionnez "Remplacer" ou "Nouveau".

Remarque

- Lorsque le nombre de voix est modifié à l'étape 4, un message de confirmation s'affiche. Une partie de la sonnerie peut être supprimée lorsque vous appuyez sur [Oui].





Conseil

- Pour supprimer la mélodie après ou avant le curseur en appuyant sur [Options] et en sélectionnant "Supp. après curseur" ou "Supp. avant curseur".

Copie et collage des notes

Vous pouvez copier une partie de la mélodie et la déplacer.



Seules les mélodies personnalisées ou les mélodies modifiables peuvent être copiées et déplacées.

1. Sur l'écran Partition, appuyez sur [Options] et sélectionnez "Copier" ou "Couper".
2. Déplacez le curseur sur la première note à copier ou à coller, puis appuyez sur .
3. Déplacez le curseur sur  la dernière note, de manière à mettre en surbrillance la zone, puis appuyez sur .
4. Appuyez sur [Options] et sélectionnez "Coller".
5. Déplacez le curseur vers l'emplacement où vous souhaitez coller les notes, puis appuyez sur .

Raccourcis téléphone (M 3-6)

Vous pouvez consulter la liste d'aide et l'utiliser pour naviguer à travers les fonctions du portable.

"Organiseur" → "Raccourcis téléphone"

1. Appuyez sur  ou sur .

Calendrier (M 7)

Le calendrier vous permet de planifier facilement des rendez-vous associés à une date et une heure.

Ces entrées peuvent également être envoyées par infrarouge ou *Bluetooth* sur un PC pour partager les mêmes plannings.

Création d'une entrée

"Calendrier"

1. Mettez en surbrillance le jour auquel vous souhaitez ajouter un événement.
2. Appuyez sur [Options] et sélectionnez "Ajouter nouvelle entrée".
3. Entrez l'objet.
4. Entrez le lieu.
5. Sélectionnez la catégorie souhaitée.
6. Entrez la date de début.
7. Entrez l'heure de début.
8. Sélectionnez la durée.
9. Sélectionnez l'option de rappel souhaitée.

Remarque

- *La fonction rappel sonne même si le téléphone est éteint.*
- *Le rappel n'est pas émis lorsque "Volume de la sonnerie" (p. 93) a la valeur "Silencieux".*
- *Lorsque vous sélectionnez "Autre" à l'étape 8, vous pouvez entrer la date et l'heure de fin souhaitées.*
- *Lorsque vous sélectionnez "Autre" à l'étape 9, vous pouvez entrer la date et l'heure souhaitées.*
- *Dans l'écran de saisie de date lorsque vous saisissez "Date de début" dans l'étape 6 ou choisissez "Autre" dans les étapes 8 et 9 et ainsi de suite, appuyez sur [Options] et sélectionnez "Voir calendrier" pour faciliter la recherche de la date désirée dans le calendrier mensuel affiché.*

Modification de la sonnerie de rappel

"Calendrier"

1. Sélectionnez le jour contenant les entrées dont vous souhaitez modifier la sonnerie de rappel.
2. Mettez en surbrillance l'entrée souhaitée.
3. Appuyez sur [Options] et sélectionnez "Modifier".

4. Sélectionnez le champ du rappel et choisissez l'option souhaitée.
Si vous choisissez "Pas de rappel", le rappel est désactivé.
5. Sélectionnez "Sonnerie", puis choisissez "Sons prédéfinis" ou "Mes sons".
6. Sélectionnez la sonnerie souhaitée.
Pour des informations sur la sélection d'une sonnerie, consultez "Attribution d'une sonnerie" à la page 94.
7. Sélectionnez "Vibreur", puis choisissez "Oui", "Non" ou "Oui & Lier un son".
Pour des informations détaillées sur le choix d'un vibreur, consultez "Vibreur" à la page 94.
8. Sélectionnez "Durée", puis entrez la durée souhaitée.
9. Appuyez sur [OK].
10. Appuyez sur [Enregistrer].

Envoi d'une entrée de l'Agenda

"Calendrier"

1. Sélectionnez le jour contenant les entrées que vous souhaitez envoyer.
2. Mettez en surbrillance l'entrée que vous souhaitez envoyer.
3. Appuyez sur [Options] et sélectionnez "Envoyer".
4. Sélectionnez "Par Bluetooth" ou "Par infrarouge".

Pour "Par Bluetooth"

Le téléphone commence à rechercher les périphériques équipés de la technologie sans fil *Bluetooth* dans un rayon de 10 mètres.

Une fois la détection terminée, la liste des appareils apparaît, ce qui vous permet d'en choisir un. La connexion peut être établie et l'entrée est envoyée.

Pour "Par infrarouge"

Le téléphone commence à rechercher un appareil doté de technologie infrarouge dans un rayon de 20 centimètres.

Lorsqu'elle est détectée, la connexion est établie et l'entrée envoyée.

Remarque

- *Lors d'un jumelage, vous devez entrer votre mot de passe pour établir le premier contact avec un appareil doté de la technologie sans fil Bluetooth sauf dans le cas où "Authentification" (p. 92) est réglé sur "Non".*

Réception d'une entrée d'agenda

Lorsque le portable reçoit une entrée de l'agenda, un message de confirmation apparaît.

1. Appuyez sur [Oui].

L'entrée reçue est enregistrée dans l'agenda.
Appuyez sur [Non] pour refuser.

Conseil

- Pour des détails sur la définition de paramètres sans fil infrarouge ou Bluetooth, consultez "Connectivité", page 90.

Affichage d'une entrée

"Calendrier"

1. Sélectionnez le jour que vous souhaitez visualiser.
La liste des entrées s'affiche.
2. Sélectionnez l'entrée souhaitée.

Appuyer sur  pour basculer les entrées, si disponible, au jour sélectionné.

Pour effectuer une recherche par date

1. Dans l'affichage mensuel ou quotidien, appuyez sur [Options].
2. Sélectionnez "Aller".
3. Sélectionnez "Aujourd'hui" pour afficher le jour ou "Entrer date" pour entrer la date souhaitée.

Pour effectuer une recherche par objet

1. Dans l'affichage mensuel ou quotidien, appuyez sur [Options].
2. Sélectionnez "Rechercher".
3. Entrez le texte souhaité.

Pour changer le format hebdomadaire

1. Dans l'affichage mensuel ou quotidien, appuyez sur [Options].
2. Sélectionnez "Format hebdo".
3. Sélectionnez "Lundi-Dimanche" ou "Dimanche-Samedi".

Suppression d'entrées

1. Dans l'affichage mensuel ou quotidien, appuyez sur [Options].
2. Sélectionnez "Supprimer".
3. Sélectionnez l'option souhaitée.
 - "Cette entrée" (affichage quotidien seulement) :
Supprime l'entrée sélectionnée.
 - "Journée entière" : Supprime toutes les entrées du jour sélectionné.
 - "Tous de ce mois" : Supprime toutes les entrées du mois sélectionné.
 - "Tous jusq. mois dern." :
Supprime toutes les entrées qui précèdent ce mois.
 - "Toutes les entrées" :
Supprime toutes les entrées dans cette application.

Contacts (M 8)



Journal des appels (M 8-2)

Le portable enregistre les 10 derniers appels manqués, appels reçus et numéros composés.

Affichage du journal des appels

"Contacts" → "Journal des appels"

1. Sélectionnez la catégorie "Tous les appels", "Numéros appelés", "Appels manqués" ou "Appels reçus".

Le journal des appels sélectionné s'affiche.
Pour passer à un autre journal, appuyez sur  ou sur .

2. Sélectionnez le numéro que vous souhaitez consulter.
Pour composer le numéro, appuyez sur .

Conseil

- *Vous pouvez également confirmer les journaux d'appels en appuyant sur  en mode Veille.*

Envoi de messages

1. Dans le journal des appels, mettez en surbrillance l'enregistrement d'appel auquel vous souhaitez envoyer un message.
2. Appuyez sur [Options], puis sélectionnez "Créer Message".
3. Sélectionnez "MMS", "SMS" ou "MMS Carte Postale".
Pour en savoir plus sur la création d'un message, reportez-vous à la section "Création d'un MMS", page 47 ou "Création et envoi d'un SMS", page 53.

Suppression d'un journal des appels

1. Dans le journal des appels, mettez en surbrillance l'enregistrement d'appel que vous souhaitez supprimer.
2. Appuyez sur [Options] et sélectionnez "Supprimer".

Mes N° abrégés (M 8-3)

Vous pouvez consulter et effectuer d'autres opérations sur les numéros enregistrés dans Mes N° abrégés.

"Contacts" → "Mes N° abrégés"

Les noms et les numéros de téléphone enregistrés dans Mes N° abrégés s'affichent successivement.

Mon Numéro (M 8-4)

Vous pouvez vérifier vos numéros de téléphone, de données et de fax.

"Contacts" → "Mon Numéro"

1. Sélectionnez le numéro de téléphone à vérifier dans "Voix", "Données" ou "Fax".

Remarque

- Selon la carte SIM, les options "Données" et "Fax" risquent de ne pas s'afficher.

Compteurs d'appels (M 8-5)

Cette fonction vous permet de contrôler la durée de vos appels.

Contrôle de la durée du dernier appel et de tous les appels

"Contacts" → "Compteur d'appels"

1. Sélectionnez "Appels reçus" ou "Numéros appelés".
La durée du dernier appel et de tous les appels s'affiche.

Compteur données (M 8-6)

Vous pouvez confirmer le nombre d'octets utilisés pour la transmission GPRS.

"Contacts" → "Compteur de données"

1. Sélectionnez "Dernière session" ou "Toutes les sessions".

Réinitialisation du compteur de toutes les données

"Contacts" → "Compteur de données" → "Réinitialiser Compteur"

Coûts des appels (M 8-7)

Cette fonction permet de contrôler le coût de vos appels.

Certains réseaux ne prennent pas en charge cette fonction. Pour savoir si vous avez accès à ce service, veuillez contacter votre opérateur réseau.

Contrôle du coût du dernier appel

"Contacts" → "Coûts des appels" → "Dernier appel"

Le coût du dernier appel s'affiche.

Contrôle du coût total des appels

"Contacts" → "Coûts des appels" → "Tous les appels"

Le coût de tous les appels s'affiche.

Définition du taux de facturation

Pour calculer le coût d'un appel, définissez le taux de facturation et la limite maximum du coût d'appel.

"Contacts" → "Coûts des appels" → "Unités de coût" → "Définir unités"

1. Entrez votre code PIN2.
2. Entrez un coût par unité.

Pour entrer une virgule décimale, appuyez sur .

3. Entrez une unité de devise (jusqu'à 3 caractères).

Définition de la limite de facturation

Cette fonction permet de ne pas dépasser une certaine limite de facturation.

"Contacts" → "Coûts des appels" → "Coût maxi." → "Définir limite"

1. Entrez votre code PIN2.
2. Entrez une valeur.

Pour entrer une virgule décimale, appuyez sur .

Réinitialisation de tous les coûts des appels

"Contacts" → "Coûts des appels" → "Réinitialiser Coûts"

1. Entrez votre code PIN2.

Contrôle des crédits restants

"Contacts" → "Coûts des appels" → "Crédits restants"

Paramètres (M 9)

Connectivité (M 9-1)

En configurant les paramètres de ce menu, vous pouvez vous connecter à des téléphones conformes infrarouge ou à la technologie sans fil *Bluetooth* à l'aide de ces connexions, ainsi qu'à un PC via la technologie sans fil *Bluetooth*, infrarouge ou par connexion USB.

Utilisation de la fonction sans fil Bluetooth (M 9-1-1)

Activation/Désactivation



"Paramètres" → "Connectivité" → "Bluetooth" → "Marche/Arrêt"

1. Sélectionnez "Oui" ou "Non".

Si le paramètre infrarouge est activé, un message vous demande si vous souhaitez le désactiver ou non. Appuyez sur [Oui].

Le paramètre sans fil *Bluetooth* est activé et "📶" apparaît.

Conseil

- Appuyez sur , puis sur  lorsque l'appareil est en mode veille pour activer ou désactiver la fonction sans fil *Bluetooth*.

Recherche de périphériques pour jumelage
Pour pouvoir utiliser la fonction *Bluetooth*, vous devez rechercher d'autres périphériques disposant de cette fonction et avec lesquels vous souhaitez établir la connexion. Votre portable doit se trouver à moins de 10 mètres du périphérique pour procéder à la recherche.

"Paramètres" → "Connectivité" → "Bluetooth" → "Recherche périphériques."

Le portable commence à rechercher les périphériques se trouvant à moins de 10 mètres.

1. Sélectionnez le périphérique avec lequel vous souhaitez établir la connexion.
2. Entrez le mot de passe du périphérique.

Remarque

- Si la fonction *Bluetooth* est désactivée avant la recherche, le portable active automatiquement cette fonction avant de procéder à la recherche.
- Si la fonction d'infrarouge est activée, l'écran de confirmation permettant de la désactiver s'affiche. Appuyez sur [Oui] pour confirmer la désactivation.
- Vous ne pouvez sélectionner qu'un seul périphérique pour le jumelage. Pour changer le périphérique jumelé, reportez-vous à la section "Appareils mains libres", page 91.

Appareils mains libres

Vous pouvez activer, renommer et supprimer l'appareil mains libres dans la liste.

Pour activer un appareil

"Paramètres" → "Connectivité" → "Bluetooth" → "App. mains libres"

1. Sélectionnez l'appareil que vous souhaitez activer.

Conseil

- *Vous pouvez économiser la batterie en désactivant la fonction Bluetooth lorsqu'elle ne sert pas. Pour cela, consultez la section "Activation/Désactivation", page 90 ou la section "Désactivation automatique", page 92.*
- *Pendant un appel, vous pouvez renvoyer un appel vocal vers l'appareil. Appuyez sur [Options] et sélectionnez "Activer Bluetooth". Si vous souhaitez déconnecter l'appareil, sélectionnez "Désactiver Bluetooth".*

Pour renommer un appareil

"Paramètres" → "Connectivité" → "Bluetooth" → "App. mains libres"

1. Mettez en surbrillance l'appareil que vous souhaitez renommer.
2. Appuyez sur [Options] et sélectionnez "Changer le nom".
3. Renommez l'appareil.

Pour effacer le nom d'un appareil

"Paramètres" → "Connectivité" → "Bluetooth" → "App. mains libres"

1. Mettez en surbrillance l'appareil que vous souhaitez effacer.
2. Appuyez sur [Options] et sélectionnez "Supprimer".

Périphériques jumelés

Vous pouvez renommer et supprimer l'appareil dans la liste.

Paramètres sans fil Bluetooth

Grâce à ce paramètre, vous pouvez renommer votre téléphone, empêcher d'autres téléphones GX25 de reconnaître votre téléphone, désactiver automatiquement la fonction sans fil *Bluetooth* pour enregistrer l'alimentation batterie, etc.

Pour renommer votre téléphone

Vous pouvez renommer votre téléphone. Le nom apparaît sur d'autres appareils lorsque votre téléphone est détecté.

"Paramètres" → "Connectivité" → "Bluetooth" → "Paramètres Bluetooth" → "Nom appareil"

1. Entrez le nom du nouvel appareil.

Pour afficher ou cacher votre portable

"Paramètres" → "Connectivité" → "Bluetooth" → "Visibilité"

1. Sélectionnez les paramètres de visibilité souhaités.
"Prés. mn téléphone" : Permet à d'autres périphériques de reconnaître votre téléphone.
"Masquer téléphone" : Masque votre portable sur les autres périphériques.

Désactivation automatique

"Paramètres" → "Connectivité" → "Bluetooth" → "Paramètres Bluetooth" → "Timeout Bluetooth"

1. Sélectionnez la durée souhaitée.
Votre portable désactive automatiquement la fonction lorsque la durée spécifiée est écoulée.

Pour Activer ou Désactiver une demande d'authentification

Vous pouvez demander à l'expéditeur ou au destinataire des données OBEX d'authentifier le mot de passe (échange de mots de passe) avant de jumeler les équipements.

"Paramètres" → "Connectivité" → "Bluetooth" → "Paramètres Bluetooth" → "Authentification"

1. Sélectionnez "Oui" ou "Non".

Conseil

- *Aucune authentification n'est requise pour les équipements jumelés.*
- *Même si vous sélectionnez "Non", vous pouvez authentifier le mot de passe quand l'expéditeur le réclame.*

Utilisation de la fonction Infrarouge (M 9-1-2)

"Paramètres" → "Connectivité" → "Infrarouge"

1. Sélectionnez "Oui" ou "Non".

Si la fonction *Bluetooth* est activée, un message vous demande si vous souhaitez la désactiver ou non. Appuyez sur [Oui].

"" apparaît à l'écran.

Le paramètre infrarouge se désactive lorsqu'aucune donnée n'est transmise ou reçue par communication infrarouge.

Lien PC (M 9-1-3)

En connectant votre portable à un PC, vous pouvez transmettre des images, des sons, des clips vidéo, des entrées de Mes contact et des entrées de l'agenda.

La procédure ci-dessous vous permet de sélectionner la méthode de connexion (*Bluetooth*, USB ou infrarouge). Pour savoir comment obtenir le logiciel de liaison, reportez-vous à la page 114.

"Paramètres" → "Connectivité" → "Lien PC"

1. Choisissez un type de connexion souhaité entre "Câble de données", "Infrarouge" ou "Bluetooth".

Profils (M 9-2)

Il est possible de personnaliser la mélodie de la sonnerie et le vibreur pour chaque profil en fonction de votre environnement.

Il existe 6 profils, dont un configurable par l'utilisateur : Normal, Réunion, Extérieur, Voiture, Casque et Silence.

Activation d'un profil

"Paramètres" → "Profils"

1. Sélectionnez le profil souhaité.

Remarque

- *Lorsqu'un profil est activé, l'icône correspondante (décrite page 16) apparaît sur l'écran de veille.*

Conseil

- *Appuyez sur la touche  et maintenez-la enfoncée lorsque l'appareil est en mode Veille pour faire passer les paramètres de profils alternativement entre les modes Normal et Silence.*

Personnalisation des profils

"Paramètres" → "Profils"

1. Mettez en surbrillance le profil que vous souhaitez personnaliser.
2. Appuyez sur [Options] et sélectionnez "Personnaliser".

3. Sélectionnez le paramètre que vous voulez personnaliser et modifiez-le à votre guise. Pour en savoir plus sur les paramètres, veuillez consulter les pages 93 à 98.
4. Appuyez sur [Enregistrer] lorsque vous avez terminé.

Réinitialisation des paramètres de profil

"Paramètres" → "Profils"









1. Mettez en surbrillance le profil que vous souhaitez réinitialiser.
2. Appuyez sur [Options] et sélectionnez "Param. par défaut".
3. Entrez votre code téléphone.
Par défaut, le code téléphone est "0000". Pour en savoir plus la modification du code du téléphone, reportez-vous à la section "Pour changer le code du téléphone", page 112.

Volume de la sonnerie

Vous pouvez régler le volume de la sonnerie sur 6 niveaux ou sur sonnerie échelonnée.

"Paramètres" → "Profils"



1. Mettez en surbrillance le profil que vous souhaitez personnaliser.
2. Appuyez sur [Options] et sélectionnez "Personnaliser".

- Sélectionnez "Volume de sonnerie".
Le volume actuel s'affiche.
- Appuyez sur  (ou sur ) pour augmenter le volume de la sonnerie ou appuyez sur  (ou ) pour le baisser, puis appuyez sur .
- Pour sélectionner "Sonn. échelonnée", appuyez sur  (ou ) au niveau 5.
Pour sélectionner "Silencieux", appuyez sur  (ou ) au niveau 1.

Attribution d'une sonnerie

Vous avez le choix entre 28 sonneries, soit 5 motifs, 3 alertes, 10 effets sonores et 10 mélodies. Vous pouvez également sélectionner un son dans Mes Sons pour l'utiliser comme sonnerie par défaut, à l'exception des sons aux formats AMR ou WAVE.

"Paramètres" → "Profils"

- Mettez en surbrillance le profil que vous souhaitez personnaliser.
- Appuyez sur [Options] et sélectionnez "Personnaliser".
- Sélectionnez "Attribuer une sonnerie".
- Sélectionnez "Sons prédéfinis" ou "Mes sons".
- Sélectionnez la sonnerie que vous souhaitez utiliser.
Pour entendre la démo, appuyez sur . Pour arrêter l'écoute, appuyez à nouveau sur .

- Appuyez sur [Options] et sélectionnez "Attribuer".

Remarque

- Si vous supprimez une sonnerie qui utilise un son présent dans Mes Sons, la sonnerie par défaut est rétablie.

Vibreur

Lorsque le vibreur est activé, le portable vibre pour signaler des appels entrants, quels que soient les paramètres et le volume de la sonnerie.

"Paramètres" → "Profils"

- Mettez en surbrillance le profil que vous souhaitez personnaliser.
- Appuyez sur [Options] et sélectionnez "Personnaliser".
- Sélectionnez "Vibreur".
- Sélectionnez "Oui", "Non" ou "Oui & Lier un son".

Conseil

- Lorsque l'option "Oui & Lier un son" est sélectionnée à l'étape 4, le vibreur est synchronisé de manière à se déclencher en même temps que la mélodie sélectionnée. Notez que certaines mélodies sont incompatibles avec l'option "Oui & Lier un son". Si vous sélectionnez une mélodie de ce type, seule la sélection de l'option "Oui" de l'étape 4 permettra d'utiliser la fonction vibreur.
- La sélection de "Oui" ou "Oui & Lier un son" à l'étape 4 fait apparaître  sur l'écran de veille.

Lumière

Lorsque l'option clair est activée, le portable s'allume lorsqu'il reçoit un appel.

"Paramètres" → "Profils"

1. Mettez en surbrillance le profil que vous souhaitez personnaliser.
2. Appuyez sur [Options] et sélectionnez "Personnaliser".
3. Sélectionnez "Lumière".
4. Sélectionnez "Oui", "Non" ou "Oui & Lier un son".

Conseil

- *Lorsque l'option "Oui & Lier un son" est sélectionnée à l'étape 4, l'éclairage est synchronisé de manière à se déclencher en même temps que la mélodie sélectionnée. Notez que certaines mélodies sont incompatibles avec l'option "Oui & Lier un son". Si vous sélectionnez une mélodie de ce type, seule la sélection de l'option "Oui" à l'étape 4 permettra d'utiliser la fonction d'éclairage.*

Alertes

Vous pouvez personnaliser les profils en incluant des sonneries d'alerte, des alertes de message et des alertes de batterie faible.

Sonnerie d'alerte

Votre téléphone émet la sonnerie d'alerte lorsqu'une erreur se produit.

"Paramètres" → "Profils"

1. Mettez en surbrillance le profil que vous souhaitez personnaliser.
2. Appuyez sur [Options] et sélectionnez "Personnaliser".
3. Sélectionnez "Alertes".
4. Sélectionnez "Sonnerie alerte".
5. Sélectionnez "Marche/Arrêt".
6. Sélectionnez "Oui" ou "Non".
7. Sélectionnez "Volume", puis choisissez "Élevé", "Moyen" ou "Faible".
8. Sélectionnez "Sonnerie" puis choisissez "Sons prédéfinis" ou "Mes sons".
9. Sélectionnez la sonnerie souhaitée.
Pour des informations sur la sélection d'une sonnerie, consultez "Attribution d'une sonnerie", page 94.
10. Sélectionnez "Durée", puis sélectionnez la durée souhaitée.

Notification de message

Vous pouvez configurer une sonnerie spéciale pour signaler la réception des messages.

"Paramètres" → "Profils"

1. Mettez en surbrillance le profil que vous souhaitez personnaliser.
2. Appuyez sur [Options] et sélectionnez "Personnaliser".
3. Sélectionnez "Alertes".
4. Sélectionnez "Notification Message".
5. Sélectionnez "MMS", "SMS" ou "WAP".
6. Sélectionnez "Volume" et choisissez le volume souhaité.
7. Sélectionnez "Son" puis choisissez "Sons prédéfinis" ou "Mes sons".
8. Sélectionnez la sonnerie souhaitée.

Pour des informations détaillées sur la sélection d'une sonnerie, consultez "Attribution d'une sonnerie", page 94.

9. Sélectionnez "Vibreur", puis choisissez "Oui", "Non" ou "Oui & Lier un son".

Pour en savoir plus sur le réglage du vibreur, reportez-vous à la section "Vibreur", page 94.

10. Sélectionnez "Lumière", puis choisissez "Oui", "Non" ou "Oui & Lier un son".

Pour des informations détaillées sur le choix d'un éclairage, consultez "Lumière" à la page 95.

11. Sélectionnez "Durée", puis entrez l'heure souhaitée.

Alerte de batterie faible

Lorsque la batterie s'affaiblit, réglez le volume de l'alerte.

"Paramètres" → "Profils"

1. Mettez en surbrillance le profil que vous souhaitez personnaliser.
2. Appuyez sur [Options] et sélectionnez "Personnaliser".
3. Sélectionnez "Alertes".
4. Sélectionnez "Alerte batt. faible".
5. Choisissez "Elevé", "Faible" ou "Silencieux".

Tonalités du clavier

Lorsque les tonalités du clavier sont activées, un son de confirmation est émis chaque fois que vous appuyez sur une touche.

"Paramètres" → "Profils"







1. Mettez en surbrillance le profil que vous souhaitez personnaliser.
2. Appuyez sur [Options] et sélectionnez "Personnaliser".
3. Sélectionnez "Tonalités clavier".
4. Sélectionnez "Marche/Arrêt".
5. Sélectionnez "Oui" ou "Non".
6. Sélectionnez "Volume", puis choisissez "Elevé", "Moyen" ou "Faible".

7. Sélectionnez "Sonnerie" et choisissez "Sons prédéfinis", "Mes sons" ou "Sonnerie par déf.". Lorsque vous sélectionnez "Sonnerie par déf.", allez à l'étape 9.
8. Sélectionnez la sonnerie souhaitée. Pour des informations sur la sélection de la sonnerie, consultez "Attribution d'une sonnerie", page 94.
9. Sélectionnez "Durée", puis définissez la durée souhaitée.

Volume multimédia

Vous pouvez régler le volume de la Caméra vidéo, de l'Enregistreur, du Compositeur, de Mes Documents, du navigateur ou des MMS.

"Paramètres" → "Profils"

1. Mettez en surbrillance le profil que vous souhaitez personnaliser.
2. Appuyez sur [Options] et sélectionnez "Personnaliser".
3. Sélectionnez "Volume multimédia".
Le volume actuel s'affiche.
4. Appuyez sur  (ou sur ) pour augmenter le volume ou appuyez sur  (ou ) pour le baisser, puis appuyez sur .
Pour sélectionner "Silencieux", appuyez sur  (ou ) au niveau 1.

Son à l'allumage/Son à l'arrêt

Vous pouvez configurer le portable de manière à ce qu'il émette un son au démarrage et à l'arrêt. Vous pouvez définir le volume, la durée et la mélodie à utiliser pour cette tâche.

"Paramètres" → "Profils"

1. Mettez en surbrillance le profil que vous souhaitez personnaliser.
2. Appuyez sur [Options] et sélectionnez "Personnaliser".
3. Sélectionnez "Son à l'allumage" ou "Son à l'arrêt".
4. Sélectionnez "Marche/Arrêt".
5. Sélectionnez "Oui" ou "Non".
6. Sélectionnez "Volume" et choisissez le volume souhaité.
7. Sélectionnez "Son" puis choisissez "Sons prédéfinis" ou "Mes sons".
8. Sélectionnez le son souhaité.
Pour des détails sur la sélection d'un son, consultez "Attribution d'une sonnerie" à la page 94.
9. Sélectionnez "Durée", puis entrez l'heure souhaitée.

Annuler écho

Cette fonction permet d'annuler les échos gênants, notamment lors de l'utilisation du kit mains libres.

"Paramètres" → "Profils"

1. Mettez en surbrillance le profil que vous souhaitez personnaliser.
2. Appuyez sur [Options] et sélectionnez "Personnaliser".
3. Sélectionnez "Annuler écho".
4. Sélectionnez "Oui" ou "Non".

Réponse toutes touches

Vous pouvez également répondre à un appel en appuyant sur n'importe quelle touche, à l'exception de  ou [Occupé]. Pour en savoir plus, reportez-vous à la section page 20.

"Paramètres" → "Profils"

1. Mettez en surbrillance le profil que vous souhaitez personnaliser.
2. Appuyez sur [Options] et sélectionnez "Personnaliser".
3. Sélectionnez "Rép. toutes touches".
4. Sélectionnez "Oui" ou "Non".

Réponse automatique (avec le kit mains libres uniquement)

La fonction de réponse automatique vous permet de prendre automatiquement les appels entrants à l'aide du kit mains libres pour voiture, qui est relié à votre téléphone par la technologie sans fil *Bluetooth*.

Vous pouvez sélectionner la durée qui s'écoule avant que le téléphone réponde automatiquement.

"Paramètres" → "Profils"

1. Mettez en surbrillance "Voiture".
2. Appuyez sur [Options] et sélectionnez "Personnaliser".
3. Sélectionnez "Réponse automatique".
4. Sélectionnez la durée souhaitée.
Sélectionnez "Non" pour le désactiver.

Configuration de l'écran (M 9-3)

Vous pouvez modifier les paramètres de l'écran.

Configuration de l'affichage principal (M 9-3-1)

Définition du fond d'écran

Pour l'écran de veille, 3 images sont fournies.

Il est possible d'utiliser comme fond d'écran les photos prises avec l'appareil photo numérique ou les images téléchargées à partir d'un site WAP.

Pour configurer Mes photos

"Paramètres" → "Affichage" → "Affichage principal" → "Fond d'écran" → "Mes photos"

1. Sélectionnez la photo souhaitée.
2. Après avoir affiché la photo, appuyez sur .
3. Spécifiez la zone que vous voulez afficher à l'aide des touches de navigation.

Remarque

- Certaines photos ne peuvent pas être utilisées à cause de leurs types d'images et de données.
- Lorsque vous utilisez le fichier au format Animation GIF, éteindre l'option "Calendrier de veille".

Affichage du calendrier mensuel

Vous pouvez afficher le calendrier mensuel lorsque le portable est en mode veille.

"Paramètres" → "Affichage" → "Affichage principal" → "Calendrier de veille"

1. Sélectionnez "Un mois" ou "Deux mois".
Sélectionnez "Non" pour la désactiver.

Remarque

- Si vous sélectionnez "Un mois" ou "Deux mois" lorsque vous utilisez le fichier au format Animation GIF comme fond d'écran, le paramètre de fond d'écran est ramené à sa valeur par défaut. Lorsque vous utilisez le fichier au format Animation GIF, sélectionnez "Non".

Conseil

- Le format hebdomadaire du calendrier mensuel dépend du paramétrage de "Format hebdo." (p. 86).

Affectation de photos

Il est possible d'afficher des photos à la mise en marche et à l'arrêt du portable, lorsque vous recevez un appel ou lorsque l'alarme retentit.

Vous pouvez utiliser des photos prises avec un appareil photo numérique ou téléchargées à partir d'un site WAP.

Pour configurer des photos intégrées

"Paramètres" → "Affichage" → "Affichage principal" → "Graphiques"

1. Sélectionnez la situation dans laquelle vous voulez définir la photo.
2. Sélectionnez "Animation prédéfinie" lorsque vous sélectionnez "Marche" ou "Arrêt" à l'étape 1. Sélectionnez "Motif 1", "Motif 2" ou "Motif 3" lorsque vous sélectionnez "Appel entrant" ou "Alarme" à l'étape 1.

Pour configurer Mes photos

"Paramètres" → "Affichage" → "Affichage principal" → "Graphiques"

1. Sélectionnez la situation dans laquelle vous voulez définir la photo.
2. Sélectionnez "Mes photos".
3. Sélectionnez la photo souhaitée.
4. Après avoir affiché la photo, appuyez sur .
5. Spécifiez la zone que vous voulez afficher à l'aide des touches de navigation.

Remarque

- *Certaines photos ne peuvent pas être utilisées à cause de leurs types d'images et de données.*

Configuration du message d'accueil

Vous pouvez définir le message qui s'affiche lorsque vous allumez votre portable.

"Paramètres" → "Affichage" → "Affichage principal" → "Message d'accueil"

1. Sélectionnez "Marche/Arrêt".
2. Sélectionnez "Oui" ou "Non".
3. Sélectionnez "Modif. message" et entrez le message.

La taille maximale d'un message est de 16 caractères.

Pour en savoir plus sur la saisie de caractères, reportez-vous à la section "Saisie de caractères", page 25.

Affichage de l'horloge

Vous pouvez afficher la date et/ou l'heure sur l'écran de veille.

"Paramètres" → "Affichage" → "Affichage principal" → "Afficher horloge"

1. Choisissez "Heure seulement", "Date et Heure" ou "Non".

Définition du rétro-éclairage

Lorsque vous appuyez sur le clavier ou lorsque le cordon allume-cigare est connecté au téléphone, vous pouvez activer ou désactiver le rétro-éclairage de l'écran.

Vous pouvez changer la durée d'affichage du rétro-éclairage, ce qui peut vous aider à augmenter l'autonomie de la batterie.

Conseil

- *La durée du rétro-éclairage est fixée à 15 secondes par défaut.*

Pour sélectionner le délai du rétro-éclairage

"Paramètres" → "Affichage" → "Affichage principal" → "Rétro-éclairage" → "Délai dépassé"

1. Sélectionnez la durée souhaitée.

Sélectionnez "Non" pour la désactiver.

Pour activer ou désactiver le rétro-éclairage lors d'une charge avec le cordon allume-cigare

Lorsque ce paramètre est réglé sur Oui, le rétro-éclairage du portable est activé lorsque le cordon allume-cigare est branché.

"Paramètres" → "Affichage" → "Affichage principal" → "Rétro-éclairage" → "En voiture"

1. Sélectionnez "Oui" ou "Non".

Réglage de la luminosité du rétro-éclairage

Vous disposez de 4 niveaux de réglage de la luminosité du rétro-éclairage de l'écran.

"Paramètres" → "Affichage" → "Affichage principal" → "Rétro-éclairage" → "Luminosité"

1. Réglez la luminosité en appuyant sur ☀ (Clair) et ☁ (Sombre).

2. Appuyez sur .

Activation de l'éco-affichage

L'écran de ce portable s'éteint automatiquement.

Vous pouvez changer la durée avant laquelle l'éco-affichage est activé, ce qui permet d'augmenter l'autonomie de la batterie.

Conseil

- Le délai d'activation par défaut de la fonction Eco-affichage de ce portable est fixé à 10 minutes.

"Paramètres" → "Affichage" → "Affichage principal" → "Eco-Affichage"

1. Sélectionnez la durée souhaitée.

Remarque

- La fonction Eco-affichage est désactivée pendant les appels, lors de l'utilisation du service WAP ou encore en cas d'activation d'une application.
- Pour annuler la fonction Eco-affichage : La fonction Eco-affichage reste activée jusqu'à ce que vous appuyiez sur une touche ou en cas de notification d'appel entrant. La première pression de touche ne fait qu'annuler cette fonction. Vous devez appuyer sur une autre touche pour entrer une valeur numérique ou alphabétique.

Configuration de l'affichage externe (M 9-3-2)

Sélection du délai du rétro-éclairage

Vous pouvez sélectionner la durée du rétro-éclairage de l'affichage externe.

"Paramètres" → "Affichage" → "Affichage externe" → "Rétro-éclairage"



1. Sélectionnez la durée souhaitée.

Sélectionnez "Non" pour la désactiver.

Réglage du contraste

Vous pouvez régler le contraste de l'affichage externe selon 9 niveaux.

"Paramètres" → "Affichage" → "Affichage externe" → "Contraste de l'affichage"

1. Réglez le contraste appuyant sur  (Elevé) et  (Faible) pour une clarté maximum.
2. Appuyez sur .

Réinitialisation du paramètre d'affichage (M 9-3-3)

Vous pouvez rétablir les paramètres d'affichage par défaut du portable.

"Paramètres" → "Affichage" → "Param. par défaut"

1. Entrez votre code téléphone.
Par défaut, le code téléphone est "0000". Pour des informations sur le changement de code téléphone, consultez "Pour changer le code du téléphone", page 112.

Son (M 9-4)

Vous pouvez utiliser ce menu pour vérifier ou modifier les paramètres de profils actuels.

Appel voix (M 9-5)

Vous pouvez définir différents types de fonctions et de services.

Renvois (M 9-5-1)

Ce service permet de transférer des appels entrants vers la boîte vocale ou vers un autre numéro lorsque vous ne pouvez pas répondre à un appel.

Pour renvoyer des appels

"Paramètres" → "Appel voix" → "Renvois"

1. Sélectionnez l'une des options suivantes.
 - "Tous les appels" : Renvoie tous les appels vocaux sans émettre de sonnerie.
 - "Si occupé" : Renvoie les appels entrants lorsque vous êtes déjà en cours d'appel.
 - "Pas de réponse" : Renvoie les appels entrants si vous ne répondez pas à un appel dans un délai spécifique.
 - "Non joignable" : Renvoie les appels entrants lorsque votre téléphone est hors-réseau ou éteint.
2. Sélectionnez "Oui".

- Sélectionnez l'entrée désirée dans Mes Contacts comprenant un numéro de téléphone. Si l'entrée souhaitée n'existe pas, sélectionnez "Entrer numéro" et entrez le numéro de téléphone.
Pour utiliser un numéro de téléphone présent dans Mes contacts, appuyez sur [Contacts].
- Appuyez sur .
Si vous sélectionnez "Pas de réponse" à l'étape 1 :
- Sélectionnez la durée parmi 6 niveaux (05 à 30 secondes).

Remarque

- Lorsqu'un renvoi est défini sur "Tous les appels", "3" apparaît sur l'écran de veille.

Conseil

- Si vous sélectionnez "Par service" à l'étape 2, vous pouvez choisir d'autres options de renvoi.

Pour contrôler l'état du renvoi

"Paramètres" → "Appel voix" → "Renvois"

- Sélectionnez l'option de renvoi que vous voulez contrôler.
- Sélectionnez "État".
Vous pouvez contrôler l'état de l'option de renvoi que vous avez choisie.

Appel en instance (M 9-5-2)

Pour pouvoir recevoir un appel pendant qu'un autre est en cours, vous devez activer le service d'appel en instance.

"Paramètres" → "Appel voix" → "Appel en instance"

- Sélectionnez "Oui" ou "Non".

Remarque

- Le service d'appel en instance n'est pas disponible sur tous les réseaux de téléphonie mobile. Pour plus d'informations, contactez votre opérateur.

Présentation de votre numéro de téléphone (M 9-5-3)

Ce paramètre vous permet de définir si vous souhaitez ou non montrer votre numéro de téléphone à la personne que vous appelez.

"Paramètres" → "Appel voix" → "Présenter mon numéro"

- Sélectionnez "Oui" ou "Non".

Remarque

- Certains réseaux ne prennent pas en charge cette fonction. Pour savoir si vous avez accès à ce service, veuillez contacter votre opérateur.

Limiter appels (M 9-5-4)

Cette fonction permet d'appliquer des restrictions aux appels entrants et sortants. Pour activer cette option, vous devez disposer du mot de passe spécifié, que votre fournisseur d'accès vous communiquera.

"Paramètres" → "Appel voix" → "Limiter appels"

1. Sélectionnez "Appels sortants" ou "Appel entrant".

- Appels sortants : Limite les appels sortants.
- Appel entrant : Limite les appels entrants.

2. Sélectionnez l'une des options suivantes.

(Pour "Appels sortants")

- Interdire appel int. : Limite tous les appels vers l'international.
- Interdire ts appels sortants : Limite tous les appels sortants sauf les appels d'urgence.
- Local & national seul. :

Limite tous les appels internationaux sauf vers votre pays.

(Pour "Appel entrant")

- Interdire ts appels entrants : Limite tous les appels entrants.

- Interdire étranger : Limite tous les appels entrants lorsque vous n'êtes pas dans la zone de couverture de votre opérateur de réseau enregistré.

3. Sélectionnez l'une des options suivantes.

- "Tous les services" : Limite tous les services.
- "Appels vocaux" : Limite tous les appels vocaux.
- "Data" : Limite tous les appels de données.
- "Fax" : Limite tous les appels de fax.
- "Messages" : Limite tous les messages.
- "Tout sauf messages" : Limite tous les services sauf les messages.

4. Sélectionnez "Oui" ou "Non".

5. Entrez le mot de passe de réseau.

Pour annuler les paramètres

"Paramètres" → "Appel voix" → "Limiter appels"

1. Sélectionnez "Appels sortants" ou "Appel entrant".

2. Sélectionnez "Tout annuler".

3. Entrez le mot de passe de réseau.

No. de liste restreinte

Lorsque la fonction No. de liste restreinte est activée, vous ne pouvez appeler que les numéros prédéfinis.

Pour activer la fonction No. de liste restreinte

"Paramètres" → "Appel voix" → "Limiter appels" → "No. de liste restreinte"

1. Entrez votre code PIN2.
2. Sélectionnez "Marche/Arrêt".
3. Sélectionnez "Oui" ou "Non".

Pour ajouter un nom

"Paramètres" → "Appel voix" → "Limiter appels" → "No. de liste restreinte"

1. Entrez votre code PIN2.
2. Sélectionnez "Modif. liste Nos comp".
3. Sélectionnez "Nouveau Contact".
4. Ajoutez un nom et un numéro de téléphone.
Pour en savoir plus sur l'ajout d'un nom et d'un numéro de téléphone, reportez-vous à la section "Nouveau Contact", page 32.
5. Appuyez sur [Enregistrer].

Changement du mot de passe réseau

"Paramètres" → "Appel voix" → "Limiter appels" → "Changer mot de passe"

1. Entrez l'ancien mot de passe de réseau.
2. Entrez un nouveau mot de passe de réseau.
3. Confirmez le nouveau mot de passe de réseau.
Si vous entrez un mot de passe incorrect, vous êtes à nouveau invité à entrer le mot de passe.
4. Appuyez sur .

Rappel auto (M 9-5-5)

Reportez-vous à "Re-numérotation automatique", page 20.

Test minute (M 9-5-6)

La fonction Test minute vous informe sur la durée de votre conversation en émettant un son toutes les minutes.

"Paramètres" → "Appel voix" → "Test minute"

1. Sélectionnez "Oui" ou "Non".

Réinitialisation des paramètres d'appel (M 9-5-7)

Vous pouvez rétablir les paramètres par défaut des appels.

"Paramètres" → "Appel voix" → "Param. par défaut"

1. Entrez votre code téléphone.

Par défaut, le code téléphone est "0000". Pour des informations sur le changement de code téléphone, consultez "Pour changer le code du téléphone" à la page 112.

Date et Heure (M 9-6)

L'heure et la date doivent être définies pour que les différentes fonctions du portable associées à l'heure fonctionnent correctement.

"Paramètres" → "Date et Heure" → "Définir date/heure"

1. Entrez le jour, le mois, l'année et l'heure à l'aide des touches numériques.

Conseil

- Lorsque vous entrez l'heure au format 12 heures, appuyez sur  pour basculer entre am et pm. L'ordre d'affichage de la date et de l'heure dépend du paramètre de format.

Sélection du format horaire

"Paramètres" → "Date et Heure" → "Format horaire"

1. Sélectionnez "12 heures" ou "24 heures".

Sélection du format de date

"Paramètres" → "Date et Heure" → "Format de date"

1. Sélectionnez "J.M.A", "M-J-A" ou "A/M/J".

Configuration de l'heure d'été

"Paramètres" → "Date et Heure" → "Heure d'été"

1. Sélectionnez "Oui" ou "Non".

Configuration du fuseau horaire

"Paramètres" → "Date et Heure" → "Fuseau horaire" → "Changer de fuseau"

1. Appuyez sur  ou  pour sélectionner la ville.

Personnalisation du fuseau horaire

"Paramètres" → "Date et Heure" → "Fuseau horaire" → "Définir fuseau perso."

1. Entrez l'heure en utilisant les touches numériques. Appuyez sur  pour basculer entre – et +.

Modification de la langue (M 9-7)

Vous pouvez modifier la langue d'affichage des messages.

"Paramètres" → "Langue"

1. Sélectionnez la langue souhaitée.

Conseil

- Vous pouvez également modifier la langue de saisie sur l'écran de saisie de texte (p. 26).

Remarque

- Si vous avez sélectionné l'option "Automatique" à l'étape 1, la langue prédéfinie sur la carte SIM est sélectionnée.
- Si la langue de la carte SIM n'est pas prise en charge, la langue par défaut du portable est utilisée.

Réseau (M 9-8)

Paramètres réseau (M 9-8-1)

Pour sélectionner automatiquement un réseau

Chaque fois que vous allumez le portable, celui-ci essaie de se connecter au réseau préféré.

Si votre portable n'est pas connecté au réseau, vous pouvez exécuter immédiatement l'opération suivante pour établir la connexion réseau préférée.

"Paramètres" → "Réseau" → "Sélectionner réseau" → "Automatique"

Pour changer de réseau manuellement

"Paramètres" → "Réseau" → "Sélectionner réseau" → "Manuel"

1. Sélectionnez le réseau souhaité.

Ajout d'un réseau

"Paramètres" → "Réseau" → "Sélectionner réseau" → "Ajouter nouv. réseau"

S'il n'y a aucune entrée, appuyez sur  et allez directement à l'étape 2.

S'il existe une entrée, appuyez sur  et procédez comme suit.

1. Sélectionnez "Ajouter".
2. Entrez le code du pays.
3. Entrez le code du réseau.
4. Entrez un nouveau nom de réseau.

Pour modifier la position d'un réseau dans la liste préférée

"Paramètres" → "Réseau" → "Sélectionner réseau" → "Définir favoris"

1. Sélectionnez le nom du réseau dont vous voulez changer la position dans la liste.
2. Sélectionnez "Insérer" ou "Ajouter en fin".

Pour supprimer un réseau de la liste préférée

"Paramètres" → "Réseau" → "Sélectionner réseau" → "Définir favoris"

1. Sélectionnez le nom du réseau que vous voulez supprimer.
2. Sélectionnez "Supprimer".

Paramètres WAP/MMS/Email

Remarque

- *Normalement, vous ne devriez pas avoir besoin de modifier les paramètres WAP/MMS.*

Paramètres WAP (* : option à définir obligatoirement)

"Nom de profil"* : Nom de profil WAP (nom unique)

"Adresse IP"* : Adresse IP pour WAP

"Page d'accueil" : Page d'accueil

"Numéro du port"* : Option de sécurité (1024-65535)

"Message circuit" : Message circuit
("Activer" ou "Désactiver")

"Type de connexion" :
Type de connexion support
("GPRS sinon CSD", "GPRS" ou "CSD")

"Paramètres GPRS" :

"APN"* : Nom du point d'accès

"Nom d'utilisateur" :
Nom d'utilisateur

"Mot de passe" : Mot de passe

"Tentative de la connexion" :
Durée de la tentative de connexion
(0 à 99999 sec.)

"Paramètres CSD" :

"No téléphone"* : Numéro de point d'accès

"Type de ligne" : Type de ligne ("RNIS" ou "Analogique")

"Nom d'utilisateur" :
Nom d'utilisateur

"Mot de passe" : Mot de passe

"Tentative de la connexion" :
Durée de la tentative de connexion
(0 à 99999 sec.)

Paramètres MMS (* : option à définir obligatoirement)

"Nom de profil"* : Nom de profil MMS (nom unique)

"Adresse IP"* : Adresse IP pour MMS

"URL serveur relais"* :

Serveur relais MMS

"Numéro du port"* : Option de sécurité (1024-65535)

"Type de connexion" :

Type de connexion support

("GPRS" sinon "CSD", "GPRS" ou "CSD")

"Paramètres GPRS" :

"APN"* : Nom du point d'accès

"Nom d'utilisateur" :

Nom d'utilisateur

"Mot de passe" : Mot de passe

"Tentative de la connexion" :

Durée de la tentative de connexion
(0 à 99999 sec.)

"Paramètres CSD" :

"No téléphone"* :

Numéro de point d'accès

"Type de ligne" :

Type de ligne

("RNIS" ou "Analogique")

"Nom d'utilisateur" :

Nom d'utilisateur

"Mot de passe" : Mot de passe

"Tentative de la connexion" :

Durée de la tentative de connexion
(0 à 99999 sec.)

Paramètres Email (* : option à définir obligatoirement)

"Nom de profil"* : Nom de profil (nom unique)

"Adresse Email" : Adresse de courrier électronique

"Adresse de retour" : Adresse Email à laquelle l'Email doit être retourné lorsque son envoi échoue.

"Serveur POP3" : Serveur permettant de recevoir les Emails

"Nom du serveur"* : Nom du serveur

"ID utilisateur"* : ID de l'utilisateur

"Mot de passe"* : Mot de passe

"Numéro du port" : Option de sécurité (0-65535)

"Serveur SMTP" : Serveur permettant d'envoyer des Emails

"Nom du serveur"* : Nom du serveur

"ID utilisateur" : ID de l'utilisateur

"Mot de passe" : Mot de passe

"Numéro du port" : Option de sécurité (0-65535)

"Authentification" : Authentification (Non, POP avant SMTP, Authentification-SMTP)

"DNS primaire" : DNS principal
"DNS secondaire" : DNS secondaire
"Type de connexion" : Type de connexion support ("GPRS
sinon CSD", "GPRS" ou "CSD")
"Paramètres GPRS" :
"APN"* : Nom du point d'accès
"Nom d'utilisateur" : Nom d'utilisateur
"Mot de passe" : Mot de passe
"Tentative de la connexion" :
Durée de la tentative de connexion
(0 à 99999 sec.)
"Paramètres CSD" :
"No téléphone"* : Numéro de téléphone
"Type de ligne" : Type de ligne ("RNIS" ou
"Analogique")
"Nom d'utilisateur" : Nom d'utilisateur
"Mot de passe" : Mot de passe
"Tentative de la connexion" :
Durée de la tentative de connexion
(0 à 99999 sec.)

Pour activer le profil WAP/MMS/Email

"Paramètres" → "Réseau"

1. Choisissez "Paramètres WAP", "Paramètres MMS" ou "Paramètres Email".

2. Sélectionnez le profil souhaité.

Pour modifier le profil WAP/MMS/Email

"Paramètres" → "Réseau"

1. Choisissez "Paramètres WAP", "Paramètres MMS" ou "Paramètres Email".
2. Mettez en surbrillance le profil souhaité.
3. Appuyez sur [Options] et sélectionnez "Modifier".
4. Modifiez l'élément souhaité.

Pour copier le profil WAP/MMS/Email

"Paramètres" → "Réseau"

1. Choisissez "Paramètres WAP", "Paramètres MMS" ou "Paramètres Email".
2. Mettez en surbrillance le profil souhaité.
3. Appuyez sur [Options] et sélectionnez "Copier".
4. Modifiez le nouveau nom de profil.

Pour supprimer le profil WAP/MMS/Email

"Paramètres" → "Réseau"

1. Choisissez "Paramètres WAP", "Paramètres MMS" ou "Paramètres Email".
2. Mettez en surbrillance le profil souhaité.
3. Appuyez sur [Options] et sélectionnez "Supprimer".

Sécurité (M 9-9)

Activation et désactivation du code PIN (M 9-9-1)

Si le code PIN est activé, vous devez le saisir à chaque fois que vous allumez votre portable. Votre code PIN est stocké sur la carte SIM et devrait normalement vous avoir été communiqué à l'achat de la carte. Pour plus de détails, contactez votre fournisseur de service.

"Paramètres" → "Sécurité" → "Saisir Code PIN"

1. Sélectionnez "Oui" pour activer le code PIN.
Sélectionnez "Non" pour le désactiver.
2. Entrez votre code PIN.

Remarque

- Si vous entrez un code PIN incorrect trois fois à l'étape 2, la carte SIM sera bloquée. Pour la débloquer, contactez votre fournisseur d'accès ou le fabricant de la carte SIM.

Changement de code PIN

Cela vous permet de changer le code PIN enregistré sur la carte SIM. Avant de changer le code PIN, sélectionnez "Oui" à l'étape 1 dans "Activation et désactivation du code PIN".

"Paramètres" → "Sécurité" → "Saisir Code PIN" → "Changer code PIN"

1. Entrez le code PIN existant.
2. Entrez un nouveau code PIN.
3. Entrez une deuxième fois le nouveau code PIN.

Changement du code PIN2 (M 9-9-2)

Le code PIN2 sert à protéger certaines fonctions du téléphone telles que les numéros de liste restreinte et les limitations de coût d'appel. Le changement du code PIN2 est décrit ci-dessous.

"Paramètres" → "Sécurité" → "Changer code PIN2"

1. Entrez le code PIN2 existant.
2. Entrez un nouveau code PIN2.
3. Entrez une deuxième fois le nouveau code PIN2.

Verrouillage du téléphone (M 9-9-3)

La fonction Verrouillage du téléphone est une option de sécurité supplémentaire qui permet d'éviter l'usage non autorisé de votre portable ou l'utilisation de certaines fonctions.

"Paramètres" → "Sécurité" → "Verrouillage du téléphone"

1. Sélectionnez "Oui" ou "Non".
2. Entrez votre code téléphone.

Pour changer le code du téléphone

Pour pouvoir changer le code du téléphone, vous devez sélectionner "Oui" à l'étape 1 de la section "Verrouillage du téléphone". Par défaut, le code téléphone est "0000".

"Paramètres" → "Sécurité" → "Verrouillage du téléphone" → "Changer code"

1. Entrez l'ancien code de téléphone.
2. Entrez un nouveau code de téléphone.
3. Entrez un nouveau code de téléphone.

Réinit. principale (M 9-0)

Il est possible de rétablir la valeur par défaut de tous les paramètres.

"Paramètres" → "Réinit. principale"

1. Entrez votre code téléphone.

Connexion du GX25 à votre PC

Vous pouvez utiliser les fonctions suivantes en connectant le GX25 à votre PC à l'aide d'un port infrarouge, USB* ou un port de technologie sans fil *Bluetooth* :

- Modem GSM/GPRS
- Handset Manager pour GX25
- * Requiert un câble de données USB XN-1DC30, disponible en option, pour la connexion au port USB.

Configuration requise

Systèmes d'exploitation :

- Windows® 98*, Windows® Me, Windows® 2000**, Windows® XP***
 - * Windows® 98 Deuxième Edition, Windows® 98 Service Pack 1 avec Internet Explorer 5.01 ou une version supérieure
 - ** Service Pack 4
 - ***Service Pack 1a
- Logiciels pris en charge :

Microsoft® Outlook/Outlook Express

Interface : Port infrarouge, port USB ou port sans fil
Bluetooth

Lecteur de CD-ROM

Modem GSM/GPRS

Vous pouvez utiliser votre GX25 comme modem GSM/GPRS pour accéder à Internet à partir de votre PC. Connectez votre téléphone à votre PC via la technologie sans fil *Bluetooth*, infrarouge ou l'interface USB. Des logiciels doivent être installés sur le PC. Pour en savoir plus, reportez-vous à la section "Installation du logiciel", page 114.

Modem via la connexion infrarouge

Pour savoir comment utiliser la fonction modem via la connexion infrarouge, reportez-vous à la section "Utilisation de la fonction Infrarouge", page 92 et activez la fonction modem.

Modem via le câble USB

Pour utiliser la fonction modem à l'aide d'un câble USB, servez-vous du câble indiqué précédemment et consultez les instructions fournies avec ce câble.

Modem via connexion Bluetooth

Pour utiliser la fonction de modem via l'interface de technologie sans fil *Bluetooth*, consultez "Utilisation de la fonction sans fil Bluetooth", page 90 et activez la fonction de modem.

Pour en savoir plus sur la prise en charge des logiciels, veuillez consulter le site suivant :

<http://www.sharp-mobile.com>

Remarque

- *La communication par modem est impossible si vous utilisez Handset Manager via la technologie sans fil Bluetooth, la connexion infrarouge ou l'interface USB.*

Handset Manager

Vous pouvez transmettre les éléments suivants entre votre téléphone et votre PC, et utiliser les entrées de Mes Contacts sur votre PC.

- Fichiers Mes Documents (photos/sons/clips vidéos)
- Entrées de Mes Contacts
- SMS
- Entrées de l'agenda

Pour utiliser la fonction Handset Manager, reportez-vous à la section "Lien PC", page 92 et configurez votre portable en mode Transfert de données.

Pour en savoir plus sur la prise en charge des logiciels, veuillez consulter le site suivant :

<http://www.sharp-mobile.com>

Installation du logiciel

1. Insérez le CD-ROM fourni dans le lecteur de CD-ROM de l'ordinateur.
L'écran CD-ROM GX25 s'affiche.
Si cet écran ne s'affiche pas, cliquez deux fois sur [Launcher.exe] dans votre CD-ROM.
2. Appuyez sur le bouton souhaité.
L'installation commence.
3. Pour finir l'installation, suivez les instructions affichées à l'écran.

Remarque

- *Le portable risque de ne pas reconnaître le câble de données USB si vous le branchez alors qu'une application (Caméra, Mes Documents, etc.) est en cours d'exécution. Connectez le câble USB lorsque le portable est en mode Veille.*

Communication infrarouge

- Les ports infrarouges doivent être alignés.

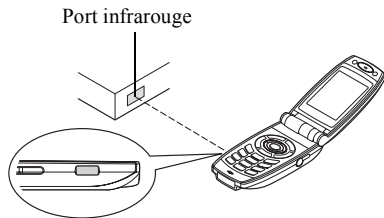

- Les applications (Caméra, Mes Documents, etc.) ne fonctionnent pas lorsque le portable est connecté à l'ordinateur par l'interface sans fil Bluetooth, le port infrarouge ou via un câble de données USB.

- Les ports infrarouges doivent être placés à 20 cm l'un de l'autre, dans un angle de 30° maximum.

Modem GSM/GPRS

- Il est déconseillé de passer un appel ou de répondre à un appel lorsque vous utilisez le GX25 comme modem GSM/GPRS. La transmission pourrait être interrompue.

Handset Manager

- Certains gros fichiers risquent de ne pas pouvoir être transférés de l'ordinateur au portable.
- Lorsque vous connectez votre portable à un ordinateur, vous devez sélectionner la méthode de connexion pour Lien PC. (p. 92)

Dépannage

Problème	Solution
Le portable ne fonctionne pas.	<ul style="list-style-type: none"> Assurez-vous que la batterie est correctement insérée et chargée.
Le code PIN ou PIN 2 est refusé.	<ul style="list-style-type: none"> Assurez-vous que vous avez entré le bon code (4 à 8 chiffres). Après trois échecs, votre carte SIM ou les fonctions protégées sont verrouillées. Contactez le fournisseur de la carte SIM si vous n'avez pas le code PIN correct.
La carte SIM est bloquée.	<ul style="list-style-type: none"> Entrez le code PUK (8 chiffres) transmis par votre fournisseur de services (en cas de prise en charge). Si la tentative est concluante, entrez le nouveau code PIN et assurez-vous que le portable fonctionne à nouveau. Dans le cas contraire, contactez votre revendeur.
Il est difficile de lire les informations qui s'affichent sur l'écran.	<ul style="list-style-type: none"> Réglez la luminosité du rétro-éclairage de l'affichage, puis modifiez le contraste de l'affichage externe.

Problème	Solution
Les fonctionnalités du portable ne sont pas activées après la mise sous tension.	<ul style="list-style-type: none"> Vérifiez l'indicateur de puissance du signal radio, car il se peut que vous vous trouviez en dehors de la zone de couverture. Vérifiez qu'aucun message d'erreur ne s'affiche lors de la mise en marche du portable. Si c'est le cas, contactez votre revendeur. Assurez-vous que la carte SIM est correctement insérée.
Impossible de passer ou de recevoir un appel.	<ul style="list-style-type: none"> Si le message "Erreur carte SIM" s'affiche au démarrage, cela signifie que vous ne pouvez pas utiliser la carte SIM ou qu'elle est endommagée. Contactez votre revendeur ou votre fournisseur d'accès réseau. Vérifiez les paramètres d'interdiction d'appel, de numéros de liste restreinte, de transfert d'appel, ainsi que de niveau de charge restante de la batterie. Vérifiez si le portable est en cours de communication de données par infrarouge (IrDA), via l'interface de la technologie sans fil <i>Bluetooth</i> ou à l'aide d'un câble de données. Si vous utilisez une carte SIM prépayée, vérifiez l'état de votre crédit.

Problème	Solution
La qualité de l'appel est médiocre.	<ul style="list-style-type: none"> L'emplacement géographique a une influence sur la qualité de l'appel (notamment lors de déplacement en voiture ou en train). Recherchez un emplacement où le signal radio est d'une plus grande puissance.
Impossible d'accéder au service de réseau.	<ul style="list-style-type: none"> Vérifiez le lieu d'enregistrement de votre compte et de disponibilité du service.
Impossible de recevoir ou d'envoyer des SMS.	<ul style="list-style-type: none"> Assurez-vous que vous êtes abonné au service SMS, que le réseau prend en charge ce service, et que le numéro du centre est correctement configuré. Si ce n'est pas le cas, contactez votre fournisseur d'accès réseau.
Impossible de se connecter au fournisseur d'accès MMS.	<ul style="list-style-type: none"> Les paramètres et la configuration MMS ne sont pas installés ou sont incorrects, ou encore le réseau ne les prend pas en charge. Vérifiez le numéro du point d'accès de votre fournisseur. Contactez votre fournisseur d'accès pour vérifier l'exactitude des paramètres.

Problème	Solution
Mémoire disponible limitée.	<ul style="list-style-type: none"> Supprimez toutes les données inutiles.
L'appel est interrompu de manière inattendue.	<ul style="list-style-type: none"> Les objets magnétisés, tels que certains colliers, peuvent couper la communication lorsqu'ils sont placés près du téléphone. Eloignez votre téléphone de ce type d'objet.
Le dossier Mes Contacts ne contient aucune entrée	<ul style="list-style-type: none"> Confirmez que les paramètres de Endroit des contacts (téléphone ou carte SIM) et d'affichage des groupes sont correctement configurés.
Echec de la transmission des données fax	<ul style="list-style-type: none"> Pour pouvoir transmettre des données fax, vous devez configurer votre logiciel de fax de manière à ce qu'il utilise le contrôle de flux logiciel. L'utilisation du câble de données disponible en option est recommandée pour la transmission de données fax.

Problème	Solution
Impossible de recevoir des données OBEX.	<p>Les données OBEX ne peuvent pas être reçues dans les cas suivants :</p> <ul style="list-style-type: none"> • Appel entrant, appel sortant, appel en cours • Application Java™ en cours d'exécution • Mode communication WAP activé • Lors de la transmission de messages multimédia • Lors de la transmission de messages Email • Lors de la recherche d'appareils équipés de la technologie sans fil <i>Bluetooth</i> et affichant le liste des appareils (M 9-1-1) • Lors de la connexion avec des équipements par la méthode de connexion sélectionnée (M 9-1-3)

Précautions de sécurité et conditions d'utilisation

Votre portable est conforme aux réglementations internationales dans le cadre d'une utilisation normale appliquant les instructions suivantes.

CONDITIONS D'UTILISATION

Ondes électromagnétiques

- Lorsque vous êtes à bord d'un avion, éteignez votre portable car il pourrait provoquer des interférences avec les systèmes électroniques de l'avion. La législation en vigueur interdit un tel usage. Des mesures légales peuvent être prises à l'encontre de l'utilisateur.
- N'allumez pas votre portable dans un hôpital, sauf dans les endroits indiqués.
- L'utilisation des fonctionnalités de votre portable risque d'affecter l'efficacité des unités électroniques médicales (stimulateurs, appareils acoustiques, pompes d'insuline, etc.). Si votre portable est en marche, ne le placez pas à proximité de matériel médical ou encore dans les zones où le matériel est utilisé. Si vous utilisez un appareil acoustique ou un stimulateur cardiaque, placez le téléphone du côté de votre corps opposé à l'unité. En cas de mise sous tension, le portable doit OBLIGATOIREMENT être situé à plus de 15,24 cm d'un stimulateur.

- Ne placez pas votre portable à proximité de substances gazeuses ou inflammables.
- Ces règles d'utilisation doivent également être observées dans les stations d'essence, les usines chimiques et sur tous les sites soumis à des risques d'explosion.

Entretien de votre portable

- Ne laissez pas votre portable à la portée des enfants sans surveillance.
- N'ouvrez pas ou n'essayez pas de réparer votre portable vous-même. Ce produit ne peut être réparé que par un personnel qualifié agréé.
- Evitez de faire tomber votre portable ou de lui faire subir des chocs violents. Toute pression exercée sur le portable, l'écran ou les touches, peut les endommager.
- N'utilisez pas de solvants pour nettoyer le portable. Utilisez un tissu doux et sec.
- Ne mettez pas votre portable dans votre poche arrière car vous risquez de vous asseoir dessus. L'écran étant en verre, il est particulièrement fragile.
- Evitez de toucher le connecteur externe situé au-dessous du portable, car ses composants fragiles peuvent être endommagés par l'électricité statique.

Batterie

- Utilisez uniquement les batteries, les chargeurs et les accessoires recommandés par le fabricant. Le fabricant dégage toute responsabilité quant aux dommages causés par l'utilisation d'autres chargeurs, batteries et accessoires.

- **La configuration du réseau et l'utilisation du portable influent sur les durées de conversation et de veille.**

L'utilisation des jeux ou de l'appareil photo réduit l'autonomie de la batterie.

- **Lorsque le message d'alerte du chargement de la batterie s'affiche à l'écran, chargez la batterie dès que possible.** Si vous continuez à utiliser votre portable malgré l'alerte, il risque de cesser de fonctionner à tout moment, provoquant la perte de toutes les données et de tous les paramètres enregistrés.
- Avant de retirer la batterie du portable, assurez-vous que celui-ci est éteint.
- Remplacez et chargez la nouvelle batterie après avoir retiré l'ancienne.
- Ne touchez pas aux terminaux de la batterie. Les batteries peuvent causer des dommages, des blessures ou des brûlures si un matériel conducteur est en contact avec les terminaux exposés. Lorsque la batterie est détachée du téléphone, utilisez un étui non conducteur pour ne pas l'endommager.

- La température recommandée pour l'utilisation et le stockage des batteries est d'environ 20°C.
- Les performances des batteries sont réduites dans les basses températures, particulièrement en dessous de 0°C et le portable risque de ne pas fonctionner momentanément, quelle que soit l'énergie batterie restante.
- L'exposition du portable à des températures extrêmes réduit la durée de vie de la batterie.
- La batterie peut être chargée et déchargée des centaines de fois, mais à terme elle devra être remplacée. Lorsque la durée de fonctionnement (en conversation ou en veille) est nettement inférieure à la normale, il est temps pour vous d'acheter une batterie neuve.

AVERTISSEMENT

RISQUE D'EXPLOSION EN CAS DE REMPLACEMENT DE LA BATTERIE PAR UN TYPE INAPPROPRIÉ
DEBARRASSEZ-VOUS DES BATTERIES CONFORMEMENT
AUX INSTRUCTIONS FOURNIES

Veillez consulter la section
"Comment se débarrasser de la batterie", page 12.

Entretien de l'antenne

- Ne couvrez pas le haut du téléphone (p. 8, p. 10, No. 24) avec votre main lorsque vous l'utilisez car cela pourrait interférer avec les performances de l'antenne intégrée. La qualité des appels peut se détériorer, ce qui risque de réduire la durée de la conversation et la durée de veille car le téléphone doit fonctionner à un niveau de puissance supérieur à ce qui est nécessaire.
- Utilisez exclusivement l'antenne fournie ou un modèle agréé par Sharp. L'utilisation d'antennes modifiées ou non agréées risque de détériorer le portable. En outre, le portable risquant ainsi d'enfreindre les lois appropriées, ses performances risquent d'être altérées et il peut dépasser les limites des niveaux SAR.
- Pour éviter de réduire les performances, ne détérioriez pas l'antenne du portable.
- Lorsque vous parlez dans le microphone, tenez le portable de sorte que l'antenne soit dirigée vers le haut au-dessus de votre épaule.
- Pour éviter toute interférence avec des opérations de dynamitage, éteignez le portable dans les lieux où il est exigé d'éteindre les radios bidirectionnelles.

Fonctionnement de l'appareil photo

- Familiarisez-vous avec la qualité des photos, les formats de fichier, etc.
Les photos prises peuvent être enregistrées au format JPEG.

- Veillez à ne pas bouger lorsque vous prenez des photos. Si vous bougez, la photo risque d'être floue. Lorsque vous prenez une photo, tenez le portable fermement pour l'empêcher de bouger ou utilisez le retardateur.
- Nettoyez l'objectif avant de prendre la photo.
Les traces de doigts et de gras sur l'objectif peuvent empêcher la mise au point. Retirez-les à l'aide d'un tissu doux avant de prendre une photo.

Divers

- Comme avec toute unité électronique de stockage, les données peuvent être perdues ou altérées dans certaines situations.
- Avant de connecter le portable à un ordinateur ou à une unité périphérique, lisez attentivement le manuel de l'utilisateur de cette unité.
- Si la batterie du téléphone a été retirée pendant une longue durée, ou si le portable a été réinitialisé, l'horloge et le calendrier de l'unité risquent d'être remis à zéro. Dans ce cas, la date et l'heure doivent être actualisées.
- N'utilisez que le kit mains libres personnel spécifié (en option). Certaines fonctions du portable risquent de ne pas fonctionner lorsque des kits mains libres non autorisés sont utilisés.
- Ne dirigez pas l'éclairage mobile vers les yeux d'une personne lorsque vous l'activez car cela pourrait détériorer la vue ou provoquer un vertige susceptible d'entraîner des accidents ou des blessures.

ENVIRONNEMENT

- Eloignez votre portable d'une source de chaleur élevée. Ne le laissez pas sur le tableau de bord d'une voiture ou à proximité d'un radiateur. Ne le laissez pas à un endroit extrêmement humide ou poussiéreux.
- Ce produit ne résistant pas à l'eau, ne l'utilisez pas ou ne l'exposez pas à des éclaboussures de liquides tels que l'eau. Les gouttes de pluie, les jets d'eau, le jus de fruits, le café, la vapeur, la transpiration, etc. peuvent causer des dysfonctionnements.

PRECAUTIONS CONCERNANT L'USAGE DANS UN VEHICULE

- Il relève de la responsabilité de l'utilisateur de vérifier les lois en vigueur dans son pays en matière d'utilisation du téléphone portable dans un véhicule. Soyez très attentif lorsque vous conduisez. Garez-vous sur le bord de la route et éteignez le moteur lorsque vous passez ou répondez à un appel.
- L'utilisation des fonctionnalités de votre portable peut créer des interférences avec les systèmes électroniques de votre véhicule, tels que le système anti-blocage des freins ou l'airbag. Pour éviter ce genre de problème, renseignez-vous auprès de votre

revendeur ou votre concessionnaire automobile avant de connecter votre téléphone.

- Seul le personnel qualifié chargé du service maintenance est habilité à installer les accessoires de véhicules.

Le fabricant décline toute responsabilité en cas de dommages provoqués par l'utilisation incorrecte ou contraire aux présentes instructions.

SAR

Votre portable Sharp a été conçu, fabriqué et testé de façon à ne pas dépasser les limites d'exposition aux champs électromagnétiques recommandées par le Conseil de l'Union Européenne. Ces limites font partie d'une série de recommandations développées par des organisations scientifiques indépendantes. Ces recommandations comprennent une marge de sécurité substantielle conçue pour assurer votre sécurité et celle des autres, et de prendre en compte les variations d'âge, l'état de santé, les sensibilités individuelles et les conditions d'environnement. Les normes européennes précisent que la quantité d'énergie électromagnétique des fréquences radio que le corps absorbe lors de l'utilisation d'un téléphone portable doit être mesurée par rapport au SAR (Specific Absorption Rate – Débit d'absorption spécifique). La limite SAR pour le public est actuellement fixée à 2 watts par kilogramme en moyenne sur un tissu de 10 grammes. La valeur SAR de votre téléphone mobile Sharp est de 0,729 watts/kg. Un test a été exécuté pour vérifier que cette limite n'est pas dépassée même si le téléphone fonctionne à sa puissance maximale. Toutefois, lorsque votre portable est en cours d'utilisation, il peut fonctionner à une puissance inférieure à la maximale, car il est conçu pour utiliser uniquement la puissance nécessaire pour interagir avec le réseau.

PRECAUTIONS D'UTILISATION AUX USA

FCC Declaration of Conformity

This mobile phone GX25 with PC/Data interface cable XN-1DC30 complies with part 15 of the FCC Rules.

Operation is subject to the following two conditions:

- (1) This device may not cause harmful interference, and
- (2) this device must accept any interference received, including interference that may cause undesired operation.

Responsible Party:

SHARP ELECTRONICS CORPORATION

Sharp Plaza, Mahwah, New Jersey 07430

TEL: 1-800-BE-SHARP

Tested To Comply With FCC Standards
FOR HOME OR OFFICE USE



FCC Notice

The phone may cause TV or radio interference if used in close proximity to receiving equipment. The FCC can require you to stop using the phone if such interference cannot be eliminated.

Information To User

This equipment has been tested and found to comply with the limits of a Class B digital device, pursuant to Part 15 of the FCC Rules. These limits are designed to provide reasonable protection against harmful interference in a residential installation. This equipment generates, uses and can radiate radio frequency energy and, if not installed and used in accordance with the instructions, may cause harmful interference to radio communications.

However, there is no guarantee that interference will not occur in a particular installation; if this equipment does cause harmful interference to radio or television reception, which can be determined by turning the equipment off and on, the user is encouraged to try to correct the interference by one or more of the following measures:

1. Reorient/Relocate the receiving antenna.
2. Increase the separation between the equipment and receiver.
3. Connect the equipment into an outlet on a circuit different from that to which the receiver is connected.
4. Consult the dealer or an experienced radio/TV technician for help.

CAUTION: Changes or modifications not expressly approved by the manufacturer responsible for compliance could void the user's authority to operate the equipment.

Exposure to Radio Waves

THIS MODEL PHONE MEETS THE GOVERNMENT'S REQUIREMENTS FOR EXPOSURE TO RADIO WAVES.

Your wireless phone is a radio transmitter and receiver. It is designed and manufactured not to exceed the emission limits for exposure to radio frequency (RF) energy set by the Federal Communications Commission of the U.S. Government. These limits are part of comprehensive guidelines and establish permitted levels of RF energy for the general population. The guidelines are based on standards that were developed by independent scientific organizations through periodic and thorough evaluation of scientific studies. The standards include a substantial safety margin designed to assure the safety of all persons, regardless of age and health.

The exposure standard for wireless mobile phones employs a unit of measurement known as the Specific Absorption Rate, or SAR. The SAR limit set by the FCC is 1.6W/kg.* Tests for SAR are conducted using standard operating positions specified by the FCC with

the phone transmitting at its highest certified power level in all tested frequency bands. Although the SAR is determined at the highest certified power level, the actual SAR level of the phone while operating can be well below the maximum value. This is because the phone is designed to operate at multiple power levels so as to use only the power required to reach the network. In general, the closer you are to a wireless base station antenna, the lower the power output.

Before a phone model is available for sale to the public, it must be tested and certified to the FCC that it does not exceed the limit established by the government-adopted requirement for safe exposure. The tests are performed in positions and locations (e.g., at the ear and worn on the body) as required by the FCC for each model. The highest SAR value for this model phone when tested for use at the ear is 0.618 W/kg and when worn on the body, as described in this user guide, is 0.282 W/kg. Body-worn Operation; This device was tested for typical body-worn operations with the back of the phone kept 1.5 cm from the body. To maintain compliance with FCC RF exposure requirements, use accessories that maintain a 1.5 cm separation distance between the user's body and the back of the phone. The use of belt-clips, holsters and similar accessories should not contain metallic components in its assembly.

The use of accessories that do not satisfy these requirements may not comply with FCC RF exposure requirements, and should be avoided. While there may be differences between the SAR levels of various phones and at various positions, they all meet the government requirement for safe exposure.

The FCC has granted an Equipment Authorization for this model phone with all reported SAR levels evaluated as in compliance with the FCC RF emission guidelines. SAR information on this model phone is on file with the FCC and can be found under the Display Grant section of <http://www.fcc.gov/oet/fccid> after searching on FCC ID APYHRO00036.

Additional information on Specific Absorption Rates (SAR) can be found on the Cellular Telecommunications & Internet Association (CTIA) web-site at <http://www.phonefacts.net>.

* In the United States and Canada, the SAR limit for mobile phones used by the public is 1.6 watts/kg (W/kg) averaged over one gram of tissue. The standard incorporates a substantial margin of safety to give additional protection for the public and to account for any variations in measurements.

Index

A

- Accessoires 7
- Alarmes 76
- Appel 19
 - appel en instance 22
 - conférence téléphonique 23
 - désactivation 24
 - mise en attente 22
 - numéros abrégés 19
 - passer 19
 - réglage du volume de l'écouteur 21
 - renumérotation 20
 - répondre 20
- Appels d'urgence 19
- Appels internationaux 19
- Application Java™ 72

B

- Batterie 11

C

- Calculatrice 77
- Calendrier 84
- Carte SIM 11
- Clip vidéo 68

- Code du téléphone 112
- Code PIN 111
- Code PIN2 111
- Compositeur 79
- Compteur de données 88
- Compteurs d'appels 88
- Connexion PC 113
- Coûts des appels 89

D

- Date et heure 106
- Dépannage 116
- Diffusion de messages 57

E

- Ecran de veille 73
- Email 55
 - Configuration 56
 - création 55
 - Enregistrement de l'adresse email d'un expéditeur dans Mes Contacts 56
 - lecture 56
- Enreg. clip vidéo 43
- Enregistreur vocal 78
- Etat de la mémoire 71

F

- Fichier image 63
- Fichier son 66
- Fonction infrarouge 92
- Fonction sans fil Bluetooth 90

J

- Journal des appels 87

L

- Langue 107
- Langues de saisie 26
- Lien PC 92
- Liste des numéros abrégés 88

M

- Menu 28
- Mes Contacts 31
 - affichage des groupes 34
 - appel de groupe 35
 - attribution d'une sonnerie 35
 - changement de l'ordre des noms 32
 - changement de liste 31
 - copie 33
 - création 32
 - envoi 37

- état de la mémoire 36
- modification 34
- numérotation 34
- réception par infrarouge ou Bluetooth 37
- recherche 33
- sélection de la mémoire 31
- suppression 34
- Miroir auto-portrait 40
- Mise en marche et arrêt 14
- MMS 47
 - activation ou désactivation du diaporama 48
 - configuration 50
 - confirmation de l'arrivée d'un accusé de réception 50
 - création 47
 - enregistrement du numéro de téléphone ou de l'adresse électronique d'un expéditeur dans Mes Contacts 50
 - envoi avec Carte postale MMS 51
 - insertion de données jointes 49
 - lecture 49
 - récupération 50

- Mode de saisie 26
- Modèle texte 70
- Mon Numéro 88

N

- Natel 76

P

- Paramètres d'affichage
 - Affichage de l'horloge 100
 - contraste 102
 - délai rétro-éclairage 101
 - éco-affichage 101
 - luminosité du rétro-éclairage 101
 - Mes Images 99
 - message d'accueil 100
 - réinitialisation 102
 - rétro-éclairage 100
- Paramètres d'appel 102
 - appel en instance 103
 - présentation du numéro 103
 - rappel automatique 105
 - réinitialisation 106
 - restriction d'appel 104
 - test minute 105
- Paramètres Internet 107
- Port infrarouge 10

- Prendre une photo 39

Profils

- activation 93
- alertes 95
- Annuler écho 98
- Lumière 95
- personnalisation 93
- réinitialisation 93
- réponse toutes touches 98
- son à l'allumage 97
- son à l'arrêt 97
- sonnerie 94
- tonalités clavier 90
- vibreux 94
- volume de la sonnerie 93
- volume multimédia 97

R

- Raccourcis téléphone 83
- Réinit. principale 112

S

- Sécurité 111
 - activation et désactivation du code PIN 111
 - changement du code PIN2 111
 - verrouillage du téléphone 112

SMS 52

configuration 54

création 53

extraction des numéros de
téléphone 54

lecture 53

T

Témoin d'affichage 15

To Set the Wallpaper 99

Tonalités du clavier 96

Touche Boîte vocale 9

Touche centrale 9, 15

Touche d'option droite 9

Touche d'option gauche 9

Touches de navigation 9

V

Verrouillage du téléphone 112

Vodafone Live! 59

Volume écouteur 21