

JVC



Deutsch

Français

Nederlands

Italiano

MICRO COMPONENT SYSTEM

MIKRO-KOMPONENTEN SYSTEM
SYSTEME DE MICROCOMPOSANTS
MIKRO-KOMPONENTENSISTEEM
SISTEMA A MICROCOMPONENTI

UX-G33

- Besteht aus CA-UXG33 und SP-UXG33
- Composée du CA-UXG33 et du SP-UXG33
- Bestaande uit de CA-UXG33 en de SP-UXG33
- Composto dalle unità CA-UXG33 e SP-UXG33

UX-G30

- Besteht aus CA-UXG30 und SP-UXG30
- Composée du CA-UXG30 et du SP-UXG30
- Bestaande uit de CA-UXG30 en de SP-UXG30
- Composto dalle unità CA-UXG30 e SP-UXG30

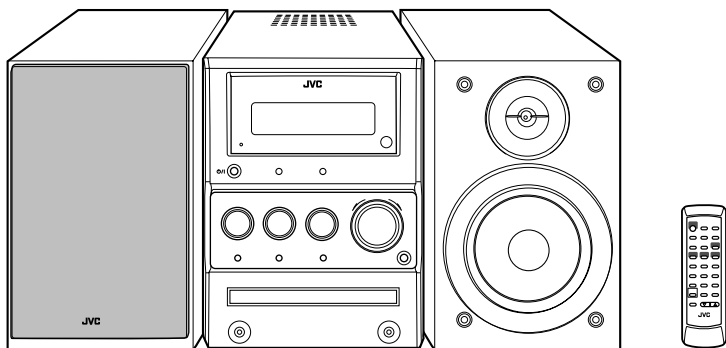

COMPACT
disc
DIGITAL AUDIO

MP3
PLAYBACK

Radio Data System

INSTRUCTIONS
BEDIENUNGSANLEITUNG
MANUEL D'INSTRUCTIONS
GEBRUIKSAANWIJZING
ISTRUZIONI

GVT0171-002A
[E]

Warnung, Achtung und sonstige Hinweise

Mises en garde, précautions et indications diverses

Waarschuwingen, voorzorgen en andere mededelingen

Avvertenze e precauzioni da osservare

ACHTUNG—Taste \odot /I!

Ziehen Sie das Netzkabel ab, um die Stromversorgung vollständig zu unterbrechen (die STANDBY-Anzeige schaltet ab). Beim Aufstellung des Geräts stellen Sie sicher, dass der Stecker gut zugänglich ist. Die Taste \odot /I trennt in keiner Position die Stromversorgung zum Netzanschluß.

- Wenn sich das Gerät im Bereitschaftsbetrieb befindet, leuchtet die Anzeigeleuchte STANDBY rot.
- Wenn das Gerät eingeschaltet wird, erlischt die STANDBY-Leuchte.

Das Gerät kann über die Fernbedienung ein- und ausgeschaltet werden.

ATTENTION—Touche \odot /I!

Déconnectez la fiche secteur pour mettre l'appareil complètement hors tension (le témoin STANDBY I s'éteint). Lors de l'installation de l'appareil, assurez-vous que la fiche soit facilement accessible. La touche \odot /I dans n'importe quelle position ne déconnecte pas l'appareil du secteur.

- Quand l'appareil est en mode d'attente, le témoin STANDBY est allumé en rouge.
- Quand l'appareil est sous tension, le témoin STANDBY s'éteint.

L'alimentation ne peut pas être commandée à distance.

ACHTUNG

Zur Verhinderung von elektrischen Schlägen, Brandgefahr, usw:

1. Keine Schrauben lösen oder Abdeckungen entfernen und das Gehäuse nicht öffnen.
2. Dieses Gerät weder Regen noch Feuchtigkeit aussetzen.

ATTENTION

Afin d'éviter tout risque d'électrocution, d'incendie, etc.:

1. Ne pas enlever les vis ni les panneaux et ne pas ouvrir le coffret de l'appareil.
2. Ne pas exposer l'appareil à la pluie ni à l'humidité.

VOORZICHTIG— \odot /I toets!

Ontkoppel het netsnoer om de stroom geheel uit te schakelen (het STANDBY-lampje gaat uit). Zorg bij het installeren van de apparatuur dat de stekkers gemakkelijk toegankelijk zijn. Met de \odot /I toets kunt u de stroom niet geheel uitschakelen.

- Met het toestel standby geschakeld, licht het STANDBY lampje rood op.
- Met het toestel ingeschakeld, is het STANDBY lampje gedoofd.

U kunt de stroom standby en inschakelen met de afstandsbediening.

ATTENZIONE—Tasto \odot /I!

Per interrompere completamente l'alimentazione, scollegare il cavo di alimentazione dalla presa a muro (la spia STANDBY si spegne). Quando s'installa l'apparecchio si raccomanda di garantire un facile accesso alla spina. Il tasto \odot /I, in qualsiasi posizione, non consente di disconnettere l'unità dall'alimentazione.

- Quando l'unità è in standby, la spia STANDBY si accende in rosso.
 - Quando l'unità è accesa, la spia STANDBY si spegne.
- L'accensione può essere controllata anche dal telecomando.

VOORZICHTIG

Ter vermindering van gevaar voor brand, elektrische schokken, enz.:

1. Verwijder geen schroeven, panelen of de behuizing.
2. Stel het toestel niet bloot aan regen of vocht.

ATTENZIONE

Per ridurre il rischio di shock elettrici, incendi, ecc.:

1. Non togliate viti, coperchi o la scatola.
2. Non esponete l'apparecchio alla pioggia e all'umidità.

Per l'Italia:

“Si dichiara che il questo prodotto di marca JVC è conforme alle prescrizioni del Decreto Ministeriale n.548 del 28/08/95 pubblicato sulla Gazzetta Ufficiale della Repubblica Italiana n.301 del 28/12/95.”

ACHTUNG

- Blockieren Sie keine Belüftungsschlitze oder -bohrungen. (Wenn die Belüftungsöffnungen oder -löcher durch eine Zeitung oder ein Tuch etc. blockiert werden, kann die entstehende Hitze nicht abgeführt werden.)
- Stellen Sie keine offenen Flammen, beispielsweise angezündete Kerzen, auf das Gerät.
- Wenn Sie Batterien entsorgen, denken Sie an den Umweltschutz. Batterien müssen entsprechend den geltenden örtlichen Vorschriften oder Gesetzen entsorgt werden.
- Setzen Sie dieses Gerät auf keinen Fall Regen, Feuchtigkeit oder Flüssigkeitsspritzern aus. Es dürfen auch keine mit Flüssigkeit gefüllten Objekte, z. B. Vasen, auf das Gerät gestellt werden.

ATTENTION

- Ne bloquez pas les orifices ou les trous de ventilation. (Si les orifices ou les trous de ventilation sont bloqués par un journal un tissu, etc., la chaleur peut ne pas être évacuée correctement de l'appareil.)
- Ne placez aucune source de flamme nue, telle qu'une bougie, sur l'appareil.
- Lors de la mise au rebut des piles, veuillez prendre en considération les problèmes de l'environnement et suivre strictement les règles et les lois locales sur la mise au rebut des piles.
- N'exposez pas cet appareil à la pluie, à l'humidité, à un égouttement ou à des éclaboussures et ne placez pas des objets remplis de liquide, tels qu'un vase, sur l'appareil.

VOORZICHTIG

- Zorg dat u de ventilatieopeningen en -gaten niet afsluit. (Als de ventilatieopeningen en -gaten worden afgesloten door bijvoorbeeld papier of een doek, kan er hitte in het apparaat worden opgebouwd.)
- Zet geen bronnen met open vuur, zoals brandende kaarsen, op het apparaat.
- Wees milieubewust en gooi lege batterijen niet bij het huishoudelijk afval. Lege batterijen dient u in te leveren met het KCA of bij een innamepunt voor batterijen.
- Stel dit apparaat niet bloot aan regen, vocht, drupwater of spatwater en plaats geen enkel voorwerp waarin zich een vloeistof bevindt, zoals een vaas, op het apparaat.

ATTENZIONE

- Evitare di ostruire le aperture o i fori di ventilazione con giornali, indumenti etc., in quanto s'impedirebbe al calore di fuoriuscire.
- Non collocare fiamme libere (es. candele accese) sull'apparecchio.
- Le batterie devono essere smaltite nel rispetto dell'ambiente, attenendosi ai regolamenti locali in materia.
- Non esporre l'apparecchio a pioggia, umidità, gocciolamenti e spruzzi d'acqua ed evitare di sovrapporvi oggetti contenenti liquidi (vasi etc.).

Achtung: Ausreichende Belüftung

Zur Vermeidung von elektrischen Schlägen, Feuer und sonstigen Schäden sollte das Gerät unter folgenden Bedingungen aufgestellt werden:

1. Vorderseite: Hindernisfrei und gut zugänglich.
2. Seitenwände/Oberseite/Rückwand: Hindernisfrei in allen gegebenen Abständen (s. Abbildung).
3. Unterseite: Die Stellfläche muß absolut eben sein. Sorgen Sie für ausreichende Luftzufuhr durch Aufstellung auf einem Stand mit mindestens 10 cm Höhe.

Attention: Aération correcte

Pour prévenir tout risque de décharge électrique ou d'incendie et éviter toute détérioration, installez l'appareil de la manière suivante:

1. Avant: Bien dégagé de tout objet.
2. Côtés/dessus/dessous: Assurez-vous que rien ne bloque les espaces indiqués sur le schéma ci-dessous.
3. Dessous: Posez l'appareil sur une surface plane et horizontale. Veillez à ce que sa ventilation correcte puisse se faire en le plaçant sur un support d'au moins dix centimètres de hauteur.

Voorzichtig: Goede ventilatie vereist

Om brand, elektrische schokken en beschadiging te voorkomen, moet u het toestel als volgt opstellen:

1. Voorkant: Geen belemmeringen en voldoende ruimte.
2. Zijkanten/boven-/onderkant: Geen belemmeringen plaatsen in de hieronder aangegeven zones.
3. Onderkant: Op vlakke ondergrond plaatsen. Voldoende ventilatieruimte voorzien door het toestel op een onderstel met een hoogte van 10 cm of meer te plaatsen.

Attenzione: Per una corretta ventilazione

Per prevenire il rischio di scosse elettriche e di incendio ed evitare possibili danni, collocare le apparecchiature nel modo seguente:

1. Parte anteriore: Nessun ostacolo e spazio libero.
2. Lati/Parte superiore/Retro: Lasciare libere le zone indicate dalle dimensioni di seguito.
3. Base: Collocare su una superficie piana. Consentire un'adeguata ventilazione dell'impianto appoggiandolo su un tavolinetto alto almeno 10 cm.

Vorderansicht
Face
Vooranzicht
Vista frontale

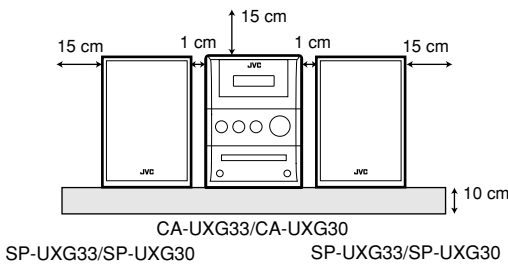

Seitenansicht
Côté
Zijaanzicht
Vista laterale

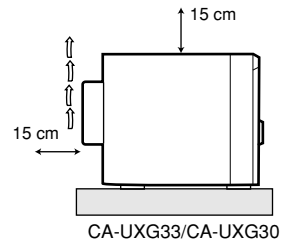

WICHTIG FÜR LASER-PRODUKTE IMPORTANT POUR PRODUITS LASER BELANGRIJK VOOR LASERPRODUKTEN AVVERTENZE IMPORTANTI SUI PRODOTTI LASER

1. LASER-PRODUKT DER KLASSE 1

2. **ACHTUNG:** Die obere Abdeckung nicht öffnen. Das Gerät enthält keine Teile, die vom Benutzer gewartet werden können. Wartungen nur von qualifiziertem Fachpersonal durchführen lassen.
3. **ACHTUNG:** Sichtbare und/oder unsichtbare Laserstrahlung der Klasse 1M bei offenen Abdeckungen. Nicht in den Strahl blicken oder diesen direkt mit optischen Instrumenten betrachten.
4. ANBRINGEN DES ETIKETTS: WARNHINWEIS-ETIKETT, INNEN AM GERÄT ANGEBRACHT.

1. PRODUIT LASER CLASSE 1

2. **ATTENTION:** N'ouvrez pas le couvercle supérieur. Il n'y a aucune pièce réparable par l'utilisateur à l'intérieur de l'appareil; confiez toute réparation à un personnel qualifié.
3. **ATTENTION:** Rayonnement laser visible et/ou invisible de classe 1M une fois ouvert. Ne pas fixer le faisceau ni regarder directement avec des instruments optiques.
4. REPRODUCTION DE L'ÉTIQUETTE: ÉTIQUETTE DE PRÉCAUTION PLACÉE À L'INTERIEUR DE L'APPAREIL.

1. KLASSE 1 LASERPRODUKT

2. **VOORZICHTIG:** Open de bovenste afdekking niet. Er zijn geen door de gebruiker te repareren onderdelen in het toestel; laat onderhoud en reparatie over aan erkend onderhoudspersoneel.
3. **VOORZICHTIG:** Zichtbare en/of onzichtbare klasse 1M laserstralen indien geopend. Staar niet naar de straal en kijk niet direct met optische instrumenten in de straal.
4. REPRODUCTIE VAN LABEL: WAARSCHUWINGSLABEL IN TOESTEL AANGEBRACHT.

1. PRODOTTO LASER DI CLASSE 1

2. **ATTENZIONE:** Non aprire il coperchio superiore. Nessuna parte interna dell'unità richiede manutenzione da parte dell'utente; per la manutenzione rivolgersi al personale qualificato.
3. **ATTENZIONE:** Radiazione laser in classe 1M visibile e/o invisibile quando aperto. Non guardare fissamente il raggio né osservarlo direttamente con strumenti ottici.
4. RIPRODUZIONE DELL'ETICHETTA: ETICHETTA DI AVVERTENZA, POSIZIONATA SULLA SUPERFICIE INTERNA DELL'UNITÀ.

CAUTION VISIBLE AND/OR INVISIBLE CLASS 1M LASER RADIATION WHEN OPEN. DO NOT STARE INTO BEAM OR VIEW DIRECTLY WITH OPTICAL INSTRUMENTS. (ENG)	VARNING SYNBLIG OCH/ELLER OSYNBLIG LASERSTRÅLNING, KLASS 1M, NÄR DENNA DEL ÄR ÖPPNAD. STYRA EJ IN I STRÅLEN OCH BETRÄKTA EJ STRÅLEN MED OPTISKA INSTRUMENT. (SWE)	AVISO RADIACION LASER DE CLASE 1M VISIBLE Y/O INVISIBLE CUANDO ESTA ABIERTO. NO MIRAR FLUJENTE EL HAZ NI OBSERVAR DIRECTAMENTE CON INSTRUMENTAL OPTICO. (ESP)	ADVARSEL SYNLIG OG/ELLER USYNLIG KLASSE 1M-LASERSTRÅLING VED ÅBNING. SE IKKE IND I STRÅLEN - HELLER IKKE MED OPTISKE INSTRUMENTER. (DNK)	VARO! AVATTAESSA OLET ALTIINA NÄKYVÄLLE JA/TAI NÄKYMÄTTÖMÄLLE LUOKAN 1M LASERISÄTELYLLE. ÄLÄ KATSO SUORAA SATEESSEEN TAI TARKASTELE SITÄ OPTISEN LAITTEEN LÄPI. (FIN)	ATTENTION RAYONNEMENT LASER VISIBLE ET/OU INVISIBLE DE CLASSE 1M UNE FOIS OUVERT. NE PAS FIXER LE FAISCEAU NI REGARDER DIRECTEMENT AVEC DES INSTRUMENTS OPTIQUES. LVA4603-001A (FRA)
---	--	---	--	---	---

Benutzerinformationen zur Entsorgung alter Geräte

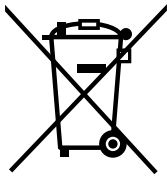

Hinweis:

Dieses Symbol ist nur in der Europäischen Union gültig.

[Europäische Union]

Dieses Symbol zeigt an, dass das elektrische bzw. elektronische Gerät nicht als normaler Haushaltsabfall entsorgt werden soll. Stattdessen sollte das Produkt zur fachgerechten Entsorgung, Weiterverwendung und Wiederverwertung in Übereinstimmung mit der Landesgesetzgebung einer entsprechenden Sammelstelle für das Recycling elektrischer und elektronischer Geräte zugeführt werden.

Die korrekte Entsorgung dieses Produkts dient dem Umweltschutz und verhindert mögliche Schäden für die Umwelt und die menschliche Gesundheit, welche durch unsachgemäße Behandlung des Produkts auftreten können. Weitere Informationen zu Sammelstellen und dem Recycling dieses Produkts erhalten Sie bei Ihrer Gemeindeverwaltung, Ihrem örtlichen Entsorgungsunternehmen oder in dem Geschäft, in dem Sie das Produkt gekauft haben.

Für die nicht fachgerechte Entsorgung dieses Abfalls können gemäß der Landesgesetzgebung Strafen ausgesprochen werden.

(Geschäftskunden)

Wenn Sie dieses Produkt entsorgen möchten, besuchen Sie bitte unsere Webseite www.jvc-europe.com, um Informationen zur Rücknahme des Produkts zu erhalten.

[Andere Länder außerhalb der Europäischen Union]

Wenn Sie dieses Produkt entsorgen möchten, halten Sie sich dabei bitte an die entsprechenden Landesgesetze und andere Regelungen in Ihrem Land zur Behandlung elektrischer und elektronischer Geräte.

Informations relatives à l'élimination des appareils usagés, à l'intention des utilisateurs

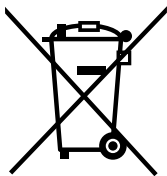

Attention:

Ce symbole n'est reconnu que dans l'Union européenne.

[Union européenne]

Lorsque ce symbole figure sur un appareil électrique et électronique, cela signifie qu'il ne doit pas être éliminé en tant que déchet ménager à la fin de son cycle de vie. Le produit doit être porté au point de pré-collecte approprié au recyclage des appareils électriques et électroniques pour y subir un traitement, une récupération et un recyclage, conformément à la législation nationale.

En éliminant correctement ce produit, vous contribuez à la conservation des ressources naturelles et à la prévention des éventuels effets négatifs sur l'environnement et la santé humaine, pouvant être dus à la manipulation inappropriée des déchets de ce produit. Pour plus d'informations sur le point de pré-collecte et le recyclage de ce produit, contactez votre mairie, le service d'évacuation des ordures ménagères ou le magasin dans lequel vous avez acheté le produit.

Des amendes peuvent être infligées en cas d'élimination incorrecte de ce produit, conformément à la législation nationale.

(Utilisateurs professionnels)

Si vous souhaitez éliminer ce produit, visitez notre page Web www.jvc-europe.com afin d'obtenir des informations sur sa récupération.

[Pays ne faisant pas partie de l'Union européenne]

Si vous souhaitez éliminer ce produit, faites-le conformément à la législation nationale ou autres règles en vigueur dans votre pays pour le traitement des appareils électriques et électroniques usagés.

Informatie voor gebruikers over het weggooien van oude apparatuur

[Europese Unie]

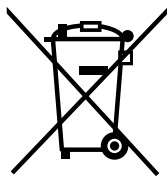

Deze markering geeft aan dat de elektrische en elektronische apparatuur bij het einde van de gebruiksduur niet bij het huishoudelijk afval mag worden gegooid. Het product moet in plaats daarvan worden ingeleverd bij het relevante inzamelingspunt voor hergebruik van elektrische en elektronische apparatuur, voor juiste verwerking, terugwinning en hergebruik in overeenstemming met uw nationale wetgeving.

Door dit product naar het inzamelingspunt te brengen, werkt u mee aan het behoud van natuurlijke hulpbronnen en met het voorkomen van potentiële negatieve effecten op het milieu en de volksgezondheid, die anders veroorzaakt zouden kunnen worden door onjuiste afvalverwerking van dit product. Neem voor meer informatie over inzamelingspunten en hergebruik van dit product contact op met de gemeente in uw woonplaats, het afvalverwerkingsbedrijf of de winkel waar u het product hebt aangeschaft.

Let op:

Dit symbool is alleen geldig in de Europese Unie.

Er kunnen boetes gelden voor een onjuiste verwijdering van dit afval, in overeenstemming met de nationale wetgeving.

(Zakelijke gebruikers)

Bezoek als u dit product wilt weggooien onze website www.jvc-europe.com voor informatie over het terugnemen van het product.

[Landen buiten de Europese Unie]

Wanneer u dit product wilt verwijderen, houdt u dan aan de geldende nationale wetgeving of andere regels in uw land voor de verwerking van oude elektrische en elektronische apparatuur.

Informazioni per gli utenti sullo smaltimento delle apparecchiature obsolete

[Unione Europea]

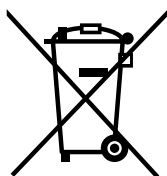

Questo simbolo indica che l'apparecchiatura elettrica ed elettronica a cui è relativo non deve essere smaltita tra i rifiuti domestici generici alla fine della sua vita utile. Il prodotto, invece, va consegnato a un punto di raccolta appropriato per il riciclaggio di apparecchiature elettriche ed elettroniche, per il trattamento, il recupero e il riciclaggio corretti, in conformità alle proprie normative nazionali.

Mediante lo smaltimento corretto di questo prodotto, si contribuirà a preservare le risorse naturali e a prevenire potenziali effetti negativi sull'ambiente e sulla salute umana che potrebbero essere provocati, altrimenti, da uno smaltimento inappropriato del prodotto. Per ulteriori informazioni sul punto di raccolta e il riciclaggio di questo prodotto, contattare la sede comunale locale, il servizio di smaltimento rifiuti domestici o il negozio in cui si è acquistato il prodotto.

Attenzione:

Questo simbolo è valido solo nell'Unione Europea.

L'utente è responsabile del conferimento dell'apparecchio a fine vita alle appropriate strutture di raccolta, pena le sanzioni previste dalla vigente legislazione sui rifiuti.

(Per gli utenti aziendali)

Qualora si desidera smaltire questo prodotto, visitare la nostra pagina web www.jvc-europe.com per ottenere informazioni sul ritiro del prodotto.

[Per altre nazioni al di fuori dell'Unione Europea]

Qualora si desidera smaltire questo prodotto, effettuare lo smaltimento in conformità alla normativa nazionale applicabile o alle altre leggi della propria nazione relative al trattamento delle apparecchiature elettriche ed elettroniche obsolete.

Einleitung

Vorsichtsmaßnahmen

Aufstellung

- An einem Ort aufstellen, der eben, trocken und nicht zu heiß oder zu kalt ist — zwischen 5°C und 35°C.
- Stellen Sie die Anlage an einem Ort mit ausreichender Lüftung auf, um Hitzestau in der Anlage zu vermeiden.



Stellen Sie die Anlage NICHT an einem Ort in der Nähe von Hitzequellen oder an einem Ort auf, der direktem Sonnenlicht, starkem Staub oder Vibration ausgesetzt ist.

- Lassen Sie ausreichenden Abstand zwischen der Anlage und dem Fernsehgerät.
- Halten Sie die Lautsprecher vom Fernsehgerät fern, um Störungen mit den Fernsehgerät zu vermeiden.

Betriebsstromquellen

- Beim Trennen der Anlage von der Wandsteckdose ziehen Sie immer am Stecker und nicht Netzkabel.



Berühren Sie das Netzkabel NICHT mit nassen Händen.

Feuchtigkeitskondensation

Feuchtigkeitskondensation auf den Linsen in der Anlage kann sich in den folgenden Fällen bilden:

- Beim starken Aufheizen eines Raums
- In einem feuchten Raum
- Wenn die Anlage direkt von einem kalten an einem warmen Ort gebracht wird

In diesem Fall kann eine Fehlfunktion in der Anlage auftreten. In diesem Fall lassen Sie die Anlage einige Stunden lang stehen, bis die Feuchtigkeit verdampft, ziehen Sie den Netzstecker ab und stecken Sie ihn erneut ein.

Sonstige

- Falls Metallgegenstände oder Flüssigkeiten in die Anlage geraten, ziehen Sie den Netzstecker ab und wenden sich an Ihren Fachhändler, bevor Sie weitere Maßnahmen treffen.



Zerlegen die Anlage NICHT; im Inneren befinden sich keine vom Anwender zu wartenden Teile.

- Wenn Sie diese Anlage über längere Zeit verwenden, ziehen Sie den Netzstecker von der Steckdose ab.

Falls etwas schiefgeht, ziehen Sie den Netzstecker ab und wenden sich an Ihren Fachhändler.

Wie Sie diese Anleitung lesen

- Tasten und Bedienungsvorgänge werden erklärt, wie in der Tabelle unten gezeigt.
- **Manche zugehörigen Tipps und Hinweise werden später in den Abschnitten “Weitere Informationen zu dieser Anlage” und “Störungssuche” gegeben, aber nicht in dem Abschnitt, der die Bedienung beschreibt (INFO weist darauf hin, dass Informationen enthalten sind).**

	Zeigt an, dass Sie die Taste kurz drücken.
	Zeigt an, dass Sie die Taste kurz und wiederholt drücken, bis die gewünschte Option gewählt ist.
	Zeigt an, dass Sie die Taste kurz drücken.
	Zeigt an, dass Sie die Taste für eine gegebene Sekundenzahl gedrückt halten . <ul style="list-style-type: none"> • Die Zahl im Pfeil zeigt die Länge des Drückens an (in diesem Beispiel 2 Sekunden). • Wenn sich keine Zahl im Pfeil befindet, halten Sie die Taste gedrückt bis der gesamte Vorgang beendet ist oder das gewünschte Ergebnis erhalten wurde.
	Zeigt an, dass Sie den Regler in die angegebene Richtung(en) drehen.

	Zeigt an, dass dieser Vorgang nur über die Fernbedienung möglich ist.
	Zeigt an, dass dieser Vorgang nur über die Tasten und Regler am Hauptgerät möglich ist.

Einleitung	1
Anschlüsse	3
Vor dem Betrieb der Anlage.....	6
Tägliche Bedienung — Wiedergabe.....	7
Rundfunkempfang.....	8
Wiedergabe einer Disk.....	8
Abspielen eines tragbaren Audiogeräts.....	9
Tägliche Bedienung — Klang u. andere	
Einstellungen.....	10
Einstellen der Lautstärke.....	10
Einstellen des Klangs	10
Anpassen der Displayhelligkeit	11
Einstellen des Audio-Eingangspegels.....	11
Einstellung der Uhr	11
Automatisches Ausschalten	11
Erweiterte Radiofunktionen	12
Empfang von UKW-Sendern mit Radio Data System.....	12
Suchen eines Programms mit PTY-Codes	12
Kurzfristig automatisch zu einem Programm	
Ihrer Wahl umschalten	13
Beschreibung der PTY-Codes.....	13
Erweiterte Disk-Funktionen	14
Programmierung der Wiedergabereihenfolge —	
Programmwiedergabe.....	14
Zufällige Wiedergabe von Titeln — Zufallswiedergabe	15
Wiederholt abspielen — Wiederholwiedergabe	15
Sperrung der Disk-Ausgabe — Kindersperre	15
Timer-Funktionen	16
Einstellung des Timers.....	16
Zusätzliche Information.....	18
Weitere Informationen zu dieser Anlage	18
Störungssuche	19
Wartung.....	19
Technische Daten.....	20
Teile-Index	20

Anschlüsse

Mitgeliefertes Zubehör

Nach dem Auspacken prüfen Sie, ob die folgenden Artikel vorhanden sind:

- UKW-Antenne (1)
- Fernbedienung (1)
- AM-Rahmenantenne (1)
- Batterien (2)

Falls ein Artikel fehlt, wenden Sie sich sofort an Ihren Fachhändler.

Schließen Sie das Netzkabel erst an, nachdem alle anderen Anschlüsse getätigt sind.

Rückansicht

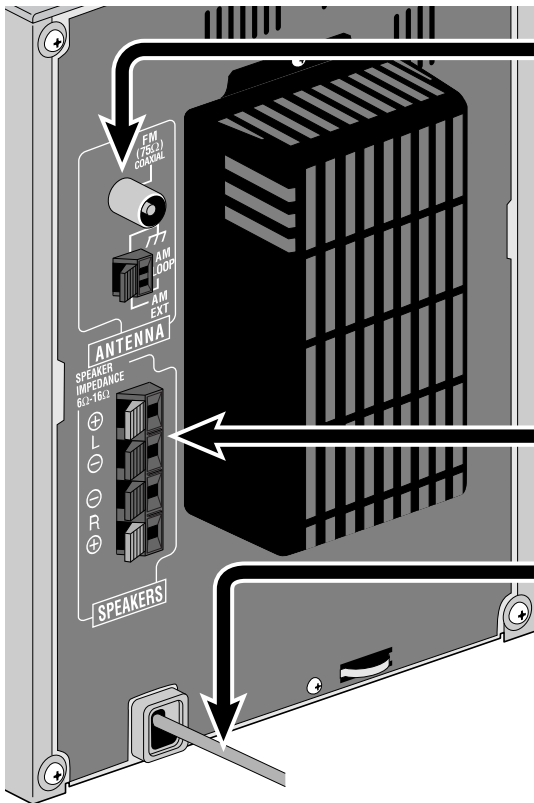

① Von AM/UKW-Antenne
Siehe Seite 4.

② Von den Lautsprechern
Siehe Seite 5.

③ An eine Wandsteckdose
Stecken Sie den Netzstecker erst ein,
nachdem alle Verbindungen hergestellt
sind.

Vorderansicht

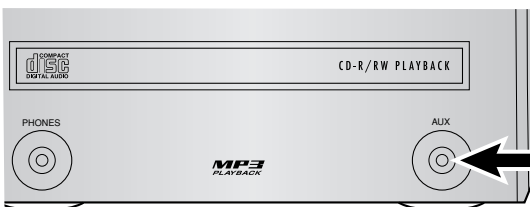

Von den analogen Ausgängen tragbarer
Audiogeräte
Siehe Seite 5.

① AM/UKW-Antenne

Zum Montieren der AM-Rahmenantenne

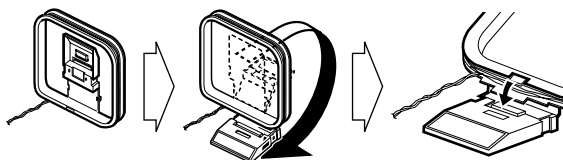

Zum Anschließen der AM-Rahmenantenne

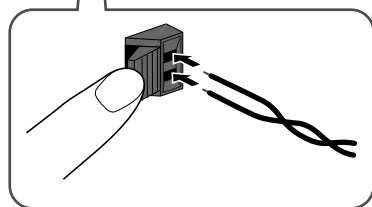
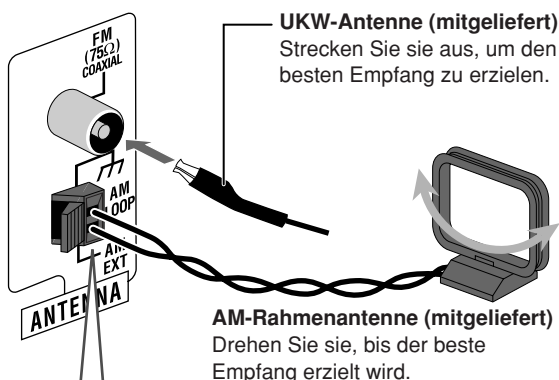

- Wenn der AM-Rahmenantennendraht mit Vinyl isoliert ist, isolieren Sie die Spitze des Antennendrahts durch Drehen des Vinyls ab.

Für besseren AM/UKW-Empfang

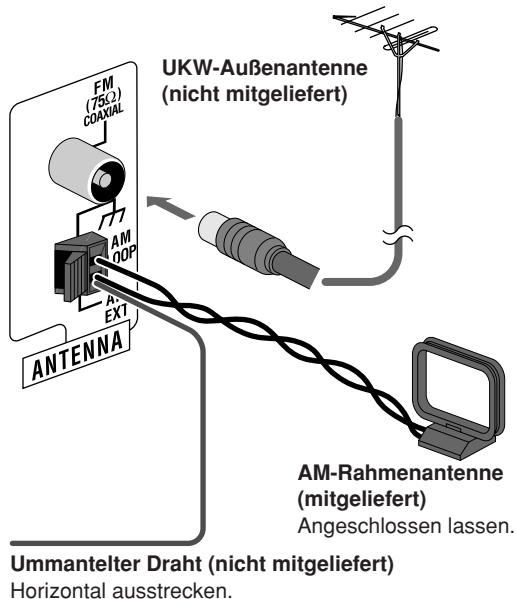

- Trennen Sie die mitgelieferte UKW-Antenne ab, und schließen Sie eine UKW-Außenantenne mit einem 75 Ω-Draht mit Koaxstecker (IEC oder DIN45325) an.
- Stellen Sie sicher, dass die Antennenleiter nicht andere Klemmen, Verbindungskabel oder Netzkabel berühren. Halten Sie außerdem die Antennen von Metallteilen der Anlage, Verbindungskabeln und dem Netzkabel fern. Dadurch kann schlechter Empfang verursacht werden.

② Lautsprecher

Zum Anschließen der Lautsprecherkabel

Stellen Sie sicher, dass beide Lautsprecher richtig und fest angeschlossen sind.

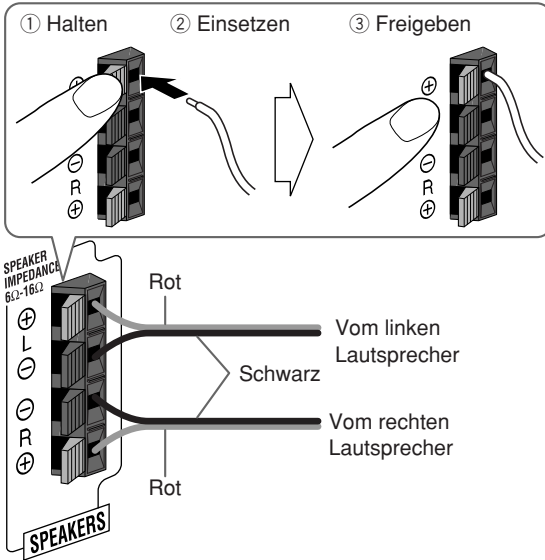

- Beim Anschließen der Lautsprecherkabel achten Sie auf richtige Polung der Lautsprecherklemmen: Rotes Kabel an (+) und schwarzes Kabel an (-).
- Wenn die Lautsprecherkabel mit Vinyl isoliert sind, isolieren Sie die Spitze des Antennendrahts durch Drehen des Vinyls ab.



- NICHT mehr als einen Lautsprecher an jeder Klemme anschließen.
- NICHT zulassen, dass der Leiter der Lautsprecherkabel metallische Teile der Anlage berührt.

Zum Anschließen eines tragbaren Audiogeräts

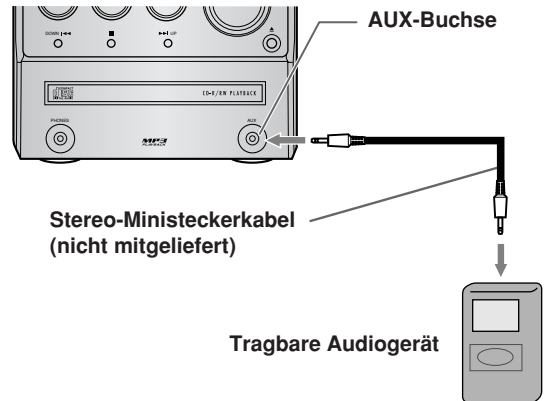

- Durch Verwendung von QP Link (Quick Portable Link) können Sie leicht die Wiedergabe von einem tragbaren Audiogerät auf diesem Gerät starten. Einzelheiten siehe Seite 9.
- Wenn ein externes Gerät nicht mit einem Stereo-Ministeckerausgang ausgelegt ist, verwenden Sie einen Steckeradapter, um den Stereo-Ministecker in die entsprechende Buchse stecken zu können.

Vorbereiten der Fernbedienung

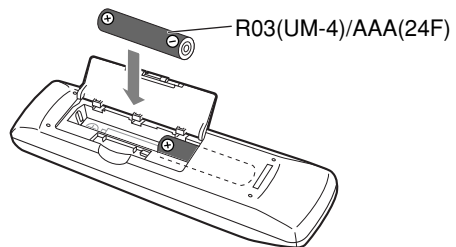

- Entsorgen Sie Batterien sachgemäß unter Beachtung aller gesetzlichen und örtlichen Vorschriften.



Die Batterie NICHT aufladen, kurzschließen, zerlegen, erhitzen oder in ein Feuer werfen.

Bei Verwendung der Fernbedienung

Richten Sie die Vorderkante der Fernbedienung möglichst direkt auf den Fernbedienungssensor. Bei der Bedienung von einer diagonalen Position her ist die steuerbare Entfernung (ungefähr 5 m) eventuell kürzer.

Vor dem Betrieb der Anlage

Die Anzeigen im Display teilen dem Anwender bei der Bedienung nützliche Informationen mit. Vor dem Betrieb der Anlage machen Sie sich mit der Bedeutung der aufleuchtenden Anzeigen im Display vertraut.

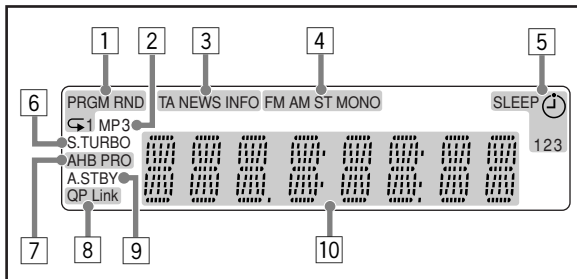

Anzeigen im Hauptdisplay

- Während des Rundfunkempfangs:
- Beim Wählen von AUX:

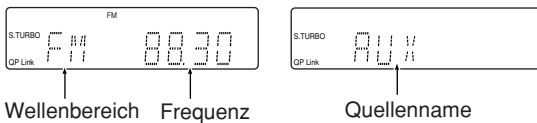

- Während der Wiedergabe von CD/MP3*:

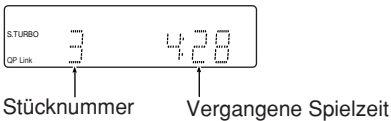

- Während die Disk-Wiedergabe gestoppt ist:

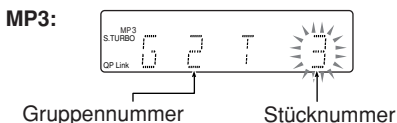
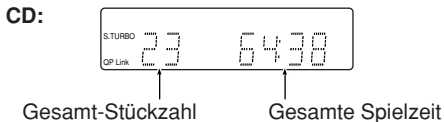

* Wenn Sie die Wiedergabe einer MP3-Disk starten oder beenden, werden die Gruppen- (Ordner-) Zahl, der Gruppen- (Ordner-) Name, die Stück- (Datei-) Zahl, der Stück- (Datei-) Name (und ID3-Tag) angezeigt, bevor die verfllossene Spielzeit erscheint.

- Disk-Betriebsanzeigen**
 - PRGM (Programmwiedergabe): leuchtet auf, wenn Programmwiedergabe aktiviert ist.
 - RND (Zufallswiedergabe): leuchtet auf, wenn Zufallswiedergabe aktiviert ist.
 - Wiederholwiedergabe:
 - 1 : leuchtet auf, wenn Ein-Stück-Wiederholung aktiviert ist.
 - : leuchtet auf, wenn Alle-Titel-Wiederholung oder Eine-Gruppe-Wiederholung aktiviert ist.
- MP3-Anzeige**
 - Leuchtet, wenn ein MP3-Stück erkannt wird.
- TA/NEWS/INFO — Programmtyp- (PTY)-Anzeige**
 - Leuchtet auf, um den aktuell gewählten Programmtyp für PTY-Standbyempfang anzuzeigen.
 - Blinkt, wenn ein Programm automatisch mit PTY-Standbyempfang abgestimmt ist.
- Rundfunkempfang-Anzeigen**
 - FM: leuchtet beim Empfang von UKW-Sendern.
 - ST (Stereo): leuchtet, während ein UKW-Sender mit ausreichender Signalstärke abgestimmt ist.
 - MONO: leuchtet beim Empfang von UKW-Sendern in Mono.
 - AM: leuchtet beim Empfang von AM-Sendern.
- Timer-Anzeigen**
 - : leuchtet auf, wenn ein Täglich-Timer Standby-Betrieb ist; blinkt wenn aktiv oder während der Einstellung.
 - 1/2/3: leuchtet auf, wenn ein Täglich-Timer (1, 2 oder 3) im Standby-Betrieb ist; blinkt wenn aktiv oder während der Einstellung.
 - SLEEP: leuchtet auf, wenn der Einschlaf-Timer aktiviert ist.
- S.TURBO (Sound Turbo)-Anzeige**
 - Leuchtet auf, wenn Sound Turbo aktiviert ist.
- AHB PRO (Active Hyper Bass Pro)-Anzeige**
 - Leuchtet auf, wenn AHB Pro aktiviert ist.
- QP Link (Quick Portable Link)-Anzeige**
 - Leuchtet auf, wenn QP Link aktiviert ist.
- A.STBY (Auto-Standby)-Anzeige**
 - Leuchtet auf, wenn Auto-Standby aktiviert ist.
 - Blinkt etwa 3 Minuten, bevor Auto-Standby die Anlage ausschaltet.
- Hauptdisplay**

Tägliche Bedienung — Wiedergabe

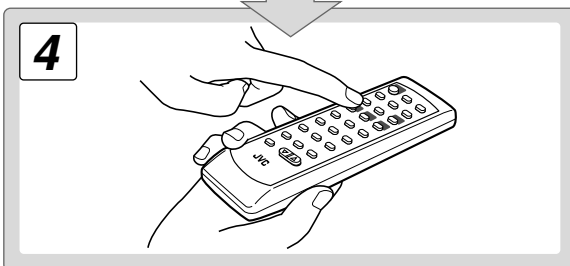
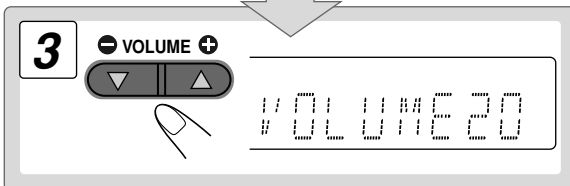
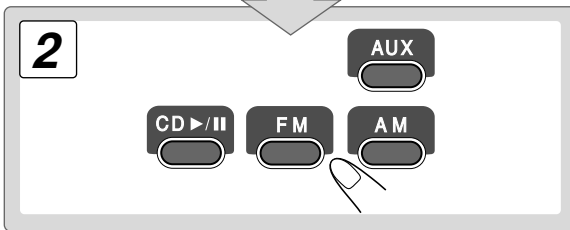
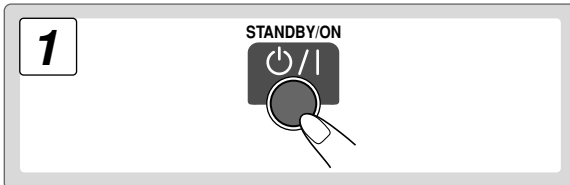
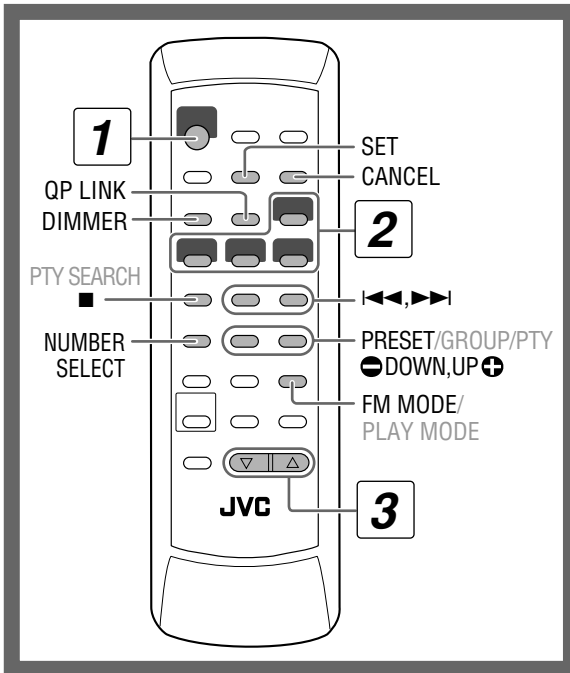

In dieser Anleitung werden in erster Linie die Bedienungsschritte mit der Fernbedienung erklärt; Sie können jeweils die Tasten und Regler am Hauptgerät verwenden, sofern diese die gleichen (oder ähnliche) Bezeichnungen und Symbole tragen.

1 Schalten Sie das Gerät ein.

Das Lämpchen STANDBY am Hauptgerät erlischt.

Ohne Drücken von STANDBY/ON O/I ...

- Die Anlage schaltet durch Drücken einer der Quellenwahltasten ein.
- Das System schaltet ein und aktiviert die AUX-Quelle durch Starten der Wiedergabe auf einem externen Gerät, wenn QP Link aktiviert ist. (Siehe Seite 9 für Einzelheiten.)

2 Wählen Sie die Quelle.

Die Wiedergabe startet automatisch, wenn die gewählte Quelle startbereit ist.

3 Stellen Sie die Lautstärke ein.

4 Regeln Sie die Ziellautstärke wie später erklärt.

Zum Ausschalten des Geräts (Standby)



Das Lämpchen STANDBY am Hauptgerät leuchtet rot auf.

- Eine geringe Menge Strom wird immer verbraucht, auch im Standby-Betrieb.

Sie können die Leistungsaufnahme verringern, indem Sie DIMMER drücken, um das Display auszuschalten, während auf Standby geschaltet ist.

- Wenn das Display ausgeschaltet ist, arbeitet QP Link nicht.

Für ungestörtes Hören

Schließen Sie ein Paar Kopfhörer an die Buchse PHONES am Hauptgerät an. Jetzt kommt kein Ton mehr von den Lautsprechern. **Stellen Sie die Lautstärke immer niedrig, bevor Sie Kopfhörer anschließen oder aufsetzen.**

- Durch Abtrennen der Kopfhörer werden die Kopfhörer erneut aktiviert.



Schalten Sie die Anlage NICHT bei sehr hoch eingestellter Lautstärke aus (auf Standby); andernfalls kann der plötzlich einsetzende laute Ton Ihr Gehör, die Lautsprecher und/oder die Kopfhörer beschädigen, wenn die Anlage ein- oder auf Wiedergabe geschaltet wird.

Rundfunkempfang **INFO**

Zum Wählen des Wellenbereichs (UKW oder AM)

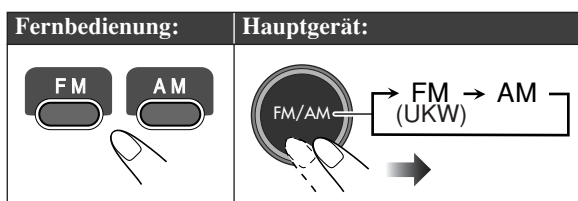

So stellen Sie Sender ein

Während UKW oder AM gewählt ist...

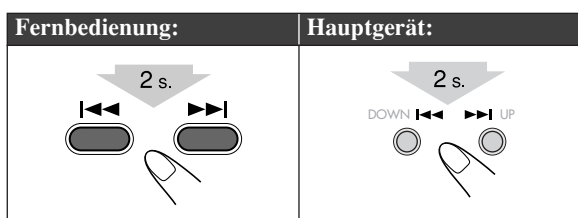

Die Frequenz beginnt im Display weiterzuschalten. Wenn ein Sender (eine Frequenz) mit ausreichender Signalstärke abgestimmt ist, bleibt der Frequenzlauf stehen.

- Wenn Sie die Taste wiederholt drücken, schaltet die Frequenz in Einzelschritten um.

Zum Stoppen des manuellen Suchlaufs drücken Sie ◀◀ oder ▶▶.

Wenn der UKW-Sender schlechten Empfang hat **Remote ONLY**

FM MODE/
PLAY MODE



Die Anzeige MONO leuchtet im Display auf. Der Empfang wird verbessert, obwohl der Stereoeffekt verloren geht — Mono-Empfangsmodus.

Zum Zurückschalten auf Stereo-Effekt drücken Sie die Taste erneut (die MONO-Anzeige erlischt).

Zum Eingeben von Festsendern **Remote ONLY**

Sie können die 30 UKW- und 15 AM-Festsender eingeben.

1 Stimmen Sie einen als Festsender einzugeben gewünschten Sender ab.

- Sie können auch den Mono-Empfangsmodus für UKW-Festsender speichern, falls gewählt (siehe vorherige Spalte).

2 Aktivieren Sie den Festsendernummer-Eingabemodus.

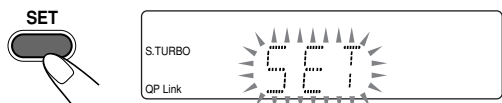

- Beenden Sie den folgenden Vorgang, während die Anzeige im Display blinkt.

3 Wählen Sie eine Festsendernummer für den gespeicherten Sender.

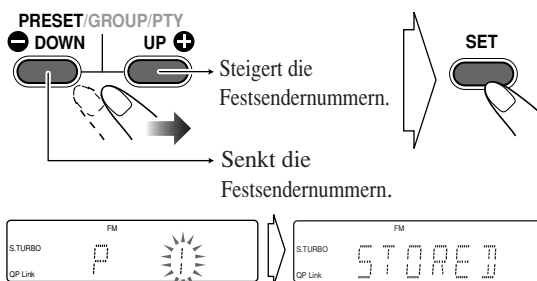

So stellen Sie einen Festsender ein **Remote ONLY**

Nach dem Wählen des Wellenbereichs wählen Sie die Festsendernummer für den Festsender.

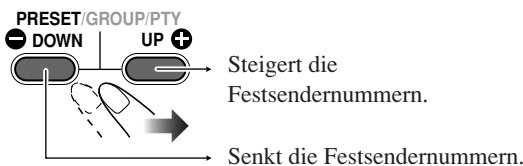

Wiedergabe einer Disk **INFO**

Diese Anlage kann die folgenden Disks abspielen — normale CD und CD-R/CD-RW (bespielt entweder im Audio-CD-Format oder im MP3-Format).

Zum Einsetzen einer Disk

Sie können eine Disk einsetzen, während eine andere Quelle wiedergegeben wird.

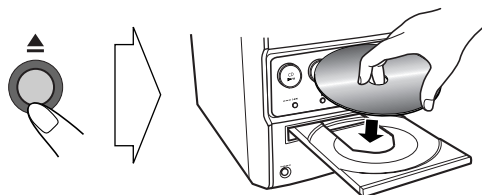

Zum Schließen des Disk-Fachs drücken Sie ▲ erneut.

- Wenn Sie CD ▶/|| drücken, schließt das Disk-Fach automatisch, und die Wiedergabe beginnt.

Zum Start:	Zum Pausieren:	Zum Stoppen:
	<p>Zum Freigeben erneut drücken.</p>	

Zum Wählen eines Stücks

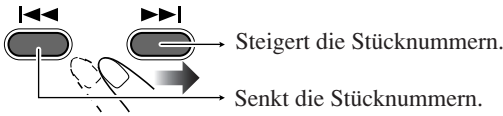

Zum Wählen einer Gruppe (nur MP3)

1 Bei gestoppter Disk-Wiedergabe aktivieren Sie den Gruppen-Wahlmodus.

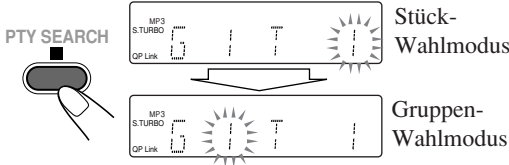

2 Zum Wählen einer Gruppennummer.

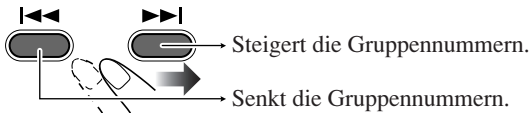

Gruppennummer und Gruppenname erscheinen.

Zum Aufsuchen eines bestimmten Abschnitts  **»»»**
Während der Wiedergabe einer Disk drücken und halten Sie diese Taste, bis der gewünschte Abschnitt erreicht ist.

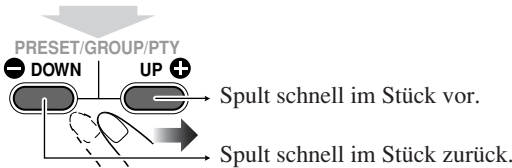

Zum direkten Aufsuchen eines Stücks  **»»»**

1 Aktivieren Sie den Stücknummer-Eingabemodus.

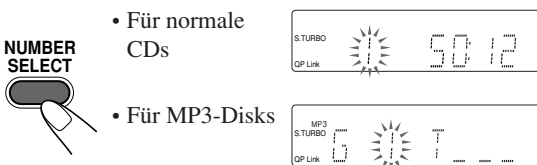

2 Geben Sie die Nummer des abzuspielen gewünschten Stücks ein.

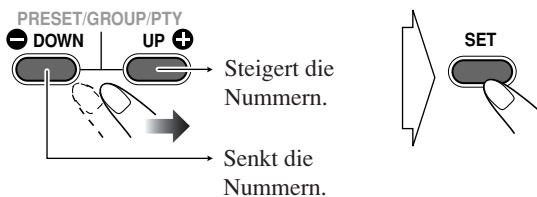

Zum Wählen von Stücknummern auf einer MP3-Disk geben Sie die Nummer in drei Stellen ein. Siehe folgende Beispiele:

Wenn Sie Stück 24 wählen...

- ① Drücken Sie SET zum Überspringen der ersten Stelle.
- ② Wählen Sie "2" für die zweite Stelle, indem Sie die Taste UP oder DOWN wiederholt drücken, und drücken Sie dann SET.
- ③ Wählen Sie "4" als letzte Stelle, indem Sie die Taste UP oder DOWN wiederholt drücken, und drücken Sie dann SET oder CD ►/||.

Wenn Sie eine Stücknummer eingeben, die auf der MP3-Disk nicht vorhanden ist...

- Bei der Wiedergabe wird Ihre Eingabe ignoriert, und die aktuelle Wiedergabe wird fortgesetzt.
- Bei gestoppter Wiedergabe startet die Disk-Wiedergabe mit dem ersten Stück in der ersten Gruppe, nachdem CD ►/|| gedrückt wird.
- Zum Zurückschalten um einen Schritt drücken Sie CANCEL.

Abspielen eines tragbaren Audiogeräts



Durch Verwendung von QP Link (Quick Portable Link) können Sie leicht die Wiedergabe von einem tragbaren, an die AUX-Buchse angeschlossenen Audiogerät starten.

- Stellen Sie sicher, dass die Lautstärke Ihres tragbaren Audiogeräts hoch genug eingestellt ist, damit die Anlage das Klangsignal erkennen kann.

Zum Aktivieren von QP Link



Wenn QP Link aktiviert ist, wird durch Anschließen eines tragbaren Geräts an der AUX-Buchse und Starten der Wiedergabe folgendes ausgeführt:

- Beim Hören einer anderen Quelle...
Schaltet die Quelle automatisch auf AUX um. (Wenn Sie von AUX auf eine andere Quelle umschalten, wird QP Link aufgehoben.)
- Während das Gerät im Standby-Betrieb ist...
Schaltet die Anlage ein und aktiviert die AUX-Quelle automatisch (ausgenommen, wenn das Display ausgeschaltet ist).

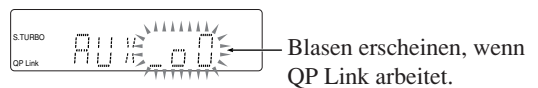

Während QP Link das Gerät abspielt...

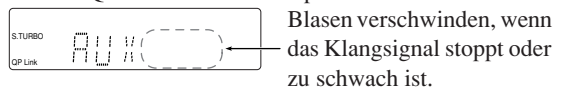

Tägliche Bedienung — Klang u. andere Einstellungen

Fernbedienung

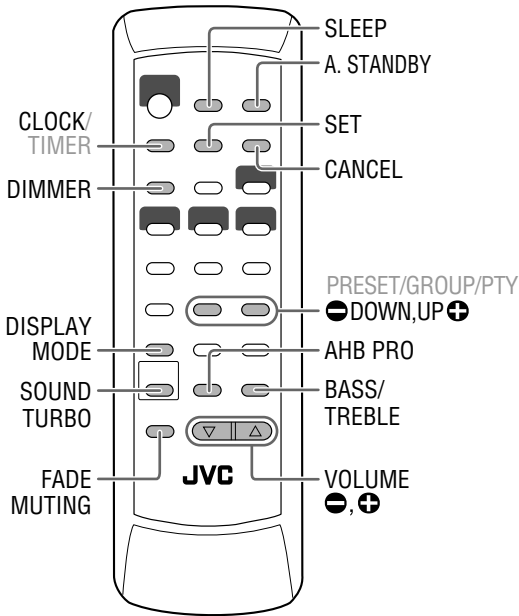

Hauptgerät

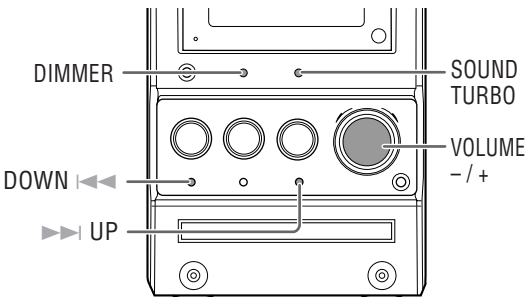

Einstellen der Lautstärke INFO

Die Lautstärke zwischen "VOL MIN" und "VOLUME 1" – "VOLUME 40 (VOL MAX)".

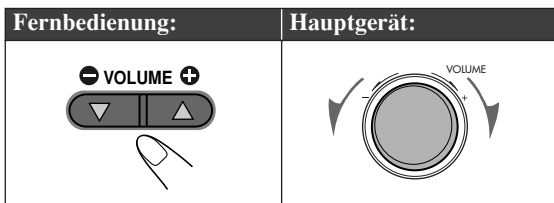

Zum kurzzeitigen Senken der Lautstärke Remote ONLY >>>



Zum Wiederherstellen der Lautstärke drücken Sie die Taste erneut, oder stellen den Lautstärkepegel ein.

Einstellen des Klangs INFO

Zur Betonung des Klangs — Sound Turbo

Diese Funktion betont den Klang.

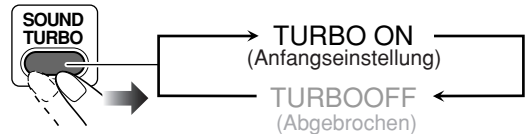

Zur Verstärkung des Tiefenklangs — AHB Pro Remote ONLY >>>

Sie können den Basston verstärken, um reiche, volle Tiefen bei niedriger Lautstärke zu bewahren — Active Hyper Bass Pro.

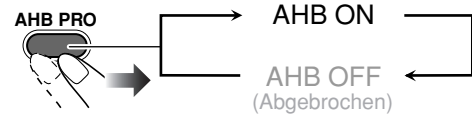

• Sie können AHB Pro nur aktivieren, während Sound Turbo aufgehoben ist.

Zum Einstellen des Tons — Bass/Treble Remote ONLY >>>

Sie können die Pegel der Tiefen und Höhen von -3 bis +3 einstellen.

Zum Einstellen der Tiefen

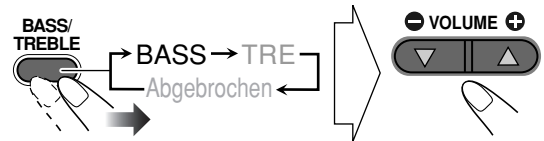

Zum Einstellen der Höhen

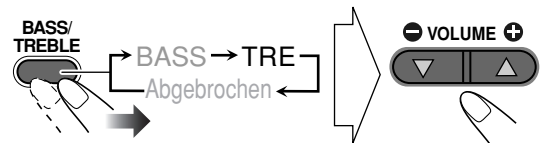

Anpassen der Displayhelligkeit

Sie können das Displayfenster abdunkeln.



DIM 1	Blendet das Display und die Beleuchtung am Hauptgerät ab.
DIM 2	Blendet das Display mehr als DIM 1 ab und schaltet die Beleuchtung am Hauptgerät aus.

Einstellen des Audio-Eingangspegels

Wenn der Klang von dem an die Buchse AUX angeschlossenen Gerät zu laut oder nicht laut genug ist, können Sie den Audioeingangspiegel über die Buchse AUX ändern (ohne die Lautstärke zu regeln). Während AUX als Quelle gewählt ist...

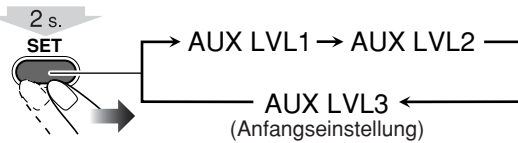

AUX LVL 1	Wählen Sie diese Einstellung, wenn der Klang zu laut ist.
AUX LVL 2	AUX Level 2 ist auf den Zwischenpegel zwischen Level 1 und 3 gestellt.
AUX LVL 3	Wählen Sie diese Einstellung, wenn der Klang zu leise ist.

Einstellung der Uhr

Ohne Einstellung der eingebauten Uhr können Sie nicht die Täglicher-Timer (siehe Seite 16) und den Einschlaf-Timer verwenden.

- Zum Verlassen der Uhreinstellung drücken Sie CLOCK nach Bedarf.
- Zum Zurückschalten um einen Schritt drücken Sie CANCEL.

1 Aktiviert den Uhreinstellung-Modus.

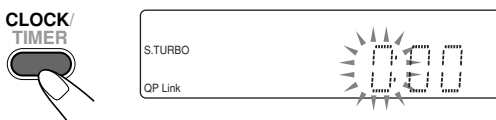

- Wenn Sie die Uhr bereits vorher eingestellt haben, drücken Sie die Taste wiederholt, bis der Uhreinstellungsmodus gewählt ist.

2 Stellen Sie die Stunde und dann die Minute ein.

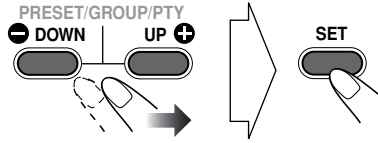

Jetzt beginnt die eingebaute Uhr zu arbeiten.

Zum Prüfen der aktuellen Zeitanzeige bei der Wiedergabe

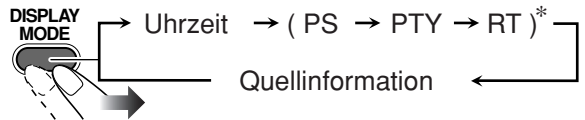

* Nur, während UKW als Quelle gewählt ist (siehe Seite 12)

Automatisches Ausschalten

Automatische Bereitschaft



Wenn Auto-Standby verwendet wird, leuchtet die Anzeige A.STBY im Display auf.

Die A.STBY-Anzeige beginnt zu blinken:

- Wenn die Disk-Wiedergabe stoppt
- Wenn das Klangsignal von der Buchse AUX stoppt oder zu schwach ist

Die Anlage schaltet automatisch aus (auf Standby), wenn ca. 3 Minuten lang keine Bedienung erfolgt, während die Anzeige blinkt.

Einschlaf-Timer

Sie können das Gerät so einstellen, dass es nach einer bestimmten Zeit automatisch ausschaltet.

1 Geben Sie die Zeit ein (in Minuten).

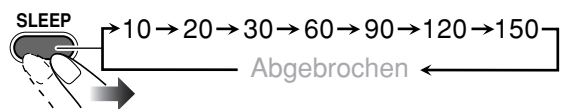

2 Warten Sie, bis die eingestellte Zeit abgelaufen ist.

Zum Prüfen der Zeit bis zum Ausschalten



- Wenn Sie die Taste wiederholt drücken, können Sie die Ausschaltzeit ändern.

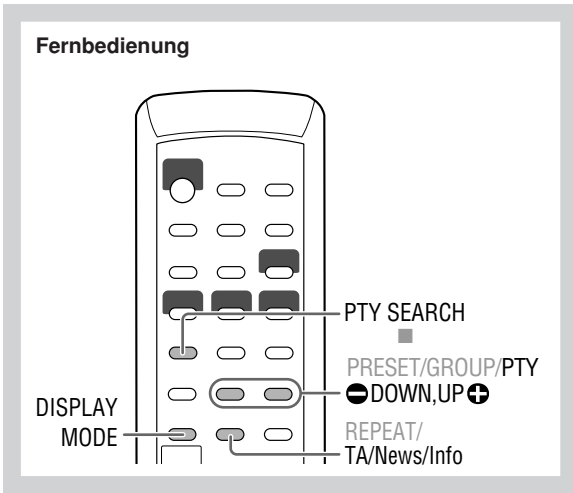

Suchen eines Programms mit PTY-Codes Remote ONLY >>>

Sie können ein bestimmtes Programm unter den Festsenderkanälen (siehe Seite 8) durch Angabe der PTY-Codes aufsuchen.

Zum Suchen eines Programms mit PTY-Codes

1 Während des Empfangs eines UKW-Senders...

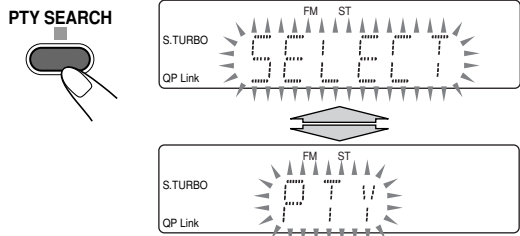

2 Wählen Sie einen PTY-Code.

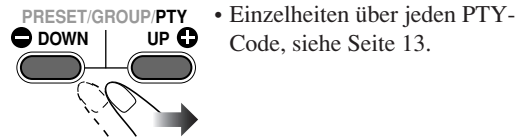

• Einzelheiten über jeden PTY-Code, siehe Seite 13.

3 Starten Sie den Suchlauf.

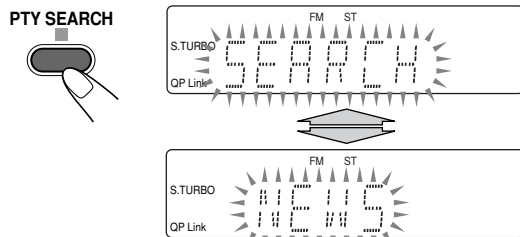

Beisp. Wenn "NEWS" gewählt ist

Empfang von UKW-Sendern mit Radio Data System Remote ONLY >>>

Das Radio Data System erlaubt es UKW-Sendern, ein zusätzliches Signal zusammen mit dem normalen Sendesignal auszustrahlen.

Die Anlage kann die folgenden Typen von Radio Data System-Signalen erkennen.

PS (Sendername)	Zeigt bekannte Sendernamen an.
PTY (Programmtyp)	Zeigt die Art der ausgestrahlten Programms an.
RT (Radiotext)	Zeigt vom Sender ausgestrahlte Textmeldungen.
Enhanced Other Networks	Bietet Information über die Typen von Programmen, die von Radio Data System-Sendern auf verschiedenen Netzwerken ausgestrahlt werden.

Anzeigen der Radio Data System-Informationen

Während des Empfangs eines UKW-Senders...



PS	Sendernamen erscheinen. "NO PS" erscheint, wenn kein Signal gesendet wird.
PTY	Der Sendeprogrammtyp wird angezeigt. "NO PTY" erscheint, wenn kein Signal gesendet wird.
RT	Vom Sender ausgestrahlte Textmeldungen werden angezeigt. "NO RT" erscheint, wenn kein Signal gesendet wird.

Der Receiver sucht 30 UKW-Festsender ab, stoppt wenn der gewünschte Sender gefunden ist, und stimmt diesen Sender ab.

- Wenn kein Programm gefunden wird, erscheint "NOTFOUND" im Display.
- Der Suchlauf kann jederzeit durch Drücken von PTY SEARCH abgebrochen werden.

Zum Fortsetzen des Suchlaufs, wenn bei einem ungewünschten Sender angehalten wurde

Während die Anzeigen im Display blinken...



Kurzfristig automatisch zu einem Programm Ihrer Wahl umschalten



Die Enhanced Other Networks-Funktion erlaubt es der Anlage, kurzfristig zu einem anderen UKW-Sender umzuschalten, der ein Programm Ihrer Wahl ausstrahlt (TA, NEWS oder INFO).

- Diese Funktion arbeitet beim Hören eines UKW-Senders, der die gewünschten Signale ausstrahlt.

Beim Hören eines UKW-Senders wählen Sie den Programmtyp.

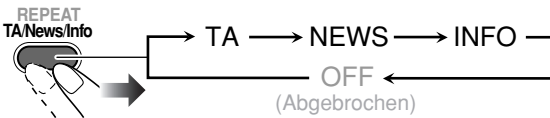

TA	Verkehrsansagen in Ihrem Gebiet
NEWS	Siehe rechte Spalte.
INFO	

Wie die Enhanced Other Networks-Funktion arbeitet:

FALL 1

Wenn ein Sender nicht das Programm Ihrer Wahl ausstrahlt

Die Anlage bleibt weiterhin auf den aktuellen Sender abgestimmt.



Wenn ein Sender das Programm Ihrer Wahl beginnt auszustrahlen, schaltet die Anlage automatisch auf diesen Sender um. Die PTY-Code-Anzeige beginnt zu blinken.



Wenn das Programm beendet ist, schaltet die Anlage auf der vorher abgestimmten Sender zurück, aber die Funktion bleibt weiter aktiv (die Anzeige hört zu blinken auf und leuchtet ständig).

FALL 2

Wenn ein Sender das Programm Ihrer Wahl ausstrahlt

Die Anlage schaltet automatisch auf den betreffenden Sender um. Die PTY-Code-Anzeige beginnt zu blinken.



Wenn das Programm beendet ist, schaltet die Anlage auf der vorher abgestimmten Sender zurück, aber die Funktion bleibt weiter aktiv (die Anzeige hört zu blinken auf und leuchtet ständig).

FALL 3

Wenn der aktuell abgestimmte Sender das Programm Ihrer Wahl ausstrahlt

Die PTY-Code-Anzeige beginnt zu blinken.



Wenn das Programm beendet ist, hört die Anzeige zu blinken auf (die Funktion bleibt aktiv).

Beschreibung der PTY-Codes

NEWS:	Nachrichten.
AFFAIRS:	Aktuelle Themen, die über die Nachrichten hinaus gehen, wie Debatten und Analysen.
INFO:	Programme, die einen breiten Bereich von Informationen oder Ratschlägen anbieten.
SPORT:	Programme, die sich mit beliebigen Aspekten des Sportes befassen.
EDUCATE:	Bildungsprogramme.
DRAMA:	Hörspiele und Rundfunkserien.
CULTURE:	Programme, die sich mit Aspekten der nationalen oder regionalen Kultur befassen, einschließlich von Sprache, Theater usw.
SCIENCE:	Programme zu Naturwissenschaften und Technik.
VARIED:	Hauptsächlich gesprochenes Material, z.B. Quiz-Sendungen, Spiele mit Teilnehmern im Studio und Interviews mit bekannten Persönlichkeiten.
POP M:	Kommerziell populäre Musik.
ROCK M:	Rockmusik.
EASY M:	Aktuelle leichte Unterhaltungsmusik.
LIGHT M:	Instrumentalmusik, Gesangs- und Chorwerke.
CLASSICS:	Klassik einschließlich von Orchesterwerken, Sinfonien, Kammermusik usw.
OTHER M:	Musikgenres, die nicht in andere Kategorien passen.
WEATHER:	Wetterberichte und -vorhersagen.
FINANCE:	Börsenberichte und andere finanzielle Themen.
CHILDREN:	Programme des Kinderfunks.
SOCIAL:	Programme, die sich mit soziologischen, historischen, geografischen, psychologischen und gesellschaftlichen Themen befassen.
RELIGION:	Religiöse Themen.
PHONE IN:	Programme mit Meinungsumfragen, Höreranrufen oder einem öffentlichen Forum.
TRAVEL:	Reise-Informationen.
LEISURE:	Freizeitthemen.
JAZZ:	Jazz.
COUNTRY:	Titel aus der musikalischen Tradition der Südstaaten der USA.
NATION M:	Aktuelle populäre Musik des Landes oder der Region in der Landessprache.
OLDIES:	Musik aus dem "Goldenen Zeitalter" der Popmusik.
FOLK M:	Titel, deren Wurzeln in der musikalischen Tradition einer bestimmten Nation liegen.
DOCUMENT:	Programme, die sich mit Untersuchungen sachlicher Themen befassen.
TEST:	Sendungen, die ausgestrahlt werden, um Notsendeausrüstungen oder Gerät zu testen.
ALARM:	Notdurchsagen.
NONE:	Kein Programmtyp, undefiniertes oder schwer in eine Kategorie einzuteilendes Programm.

- Manche UKW-Sender verwenden u.U. eine Klassifizierung von PTY-Codes, die von der obigen Tabelle abweicht.

Erweiterte Disk-Funktionen

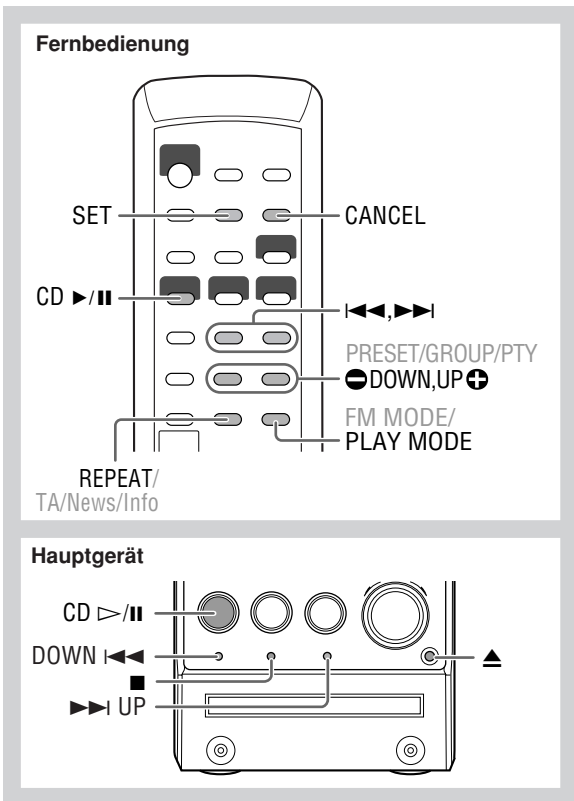

2 Wählen Sie Stücknummern zur Programmwiedergabe.

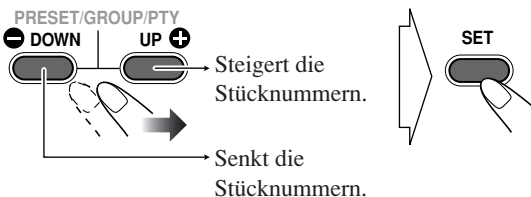

• Für normale CDs

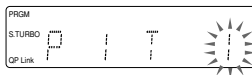

• Für MP3-Disks



Zum Wählen von Stücknummern auf einer MP3-Disk geben Sie die Nummer in zwei Stellen ein. Siehe folgende Beispiele:

Wenn Sie Stück 24 wählen...

- ① Drücken Sie SET zum Überspringen der ersten Stelle.
- ② Wählen Sie "2" für die zweite Stelle, indem Sie die Taste UP oder DOWN wiederholt drücken, und drücken Sie dann SET.
- ③ Wählen Sie "4" für die letzte Stelle, indem Sie die Taste UP oder DOWN wiederholt drücken, und drücken Sie dann SET.

3 Starten Sie die Wiedergabe.



Die gewählten Stück werden in der programmierten Reihenfolge abgespielt.

Programmierung der Wiedergabereihenfolge

Programmwiedergabe



Sie können die Wiedergabereihenfolge der Stück (bis zu 99) vor dem Wiedergabebeginn bestimmen.

1 Vor dem Wiedergabebeginn aktivieren Sie Programmwiedergabe.

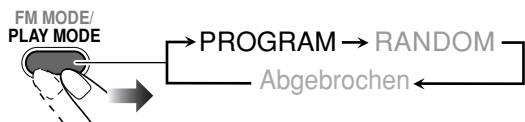

Zum Prüfen der Programminhalte

Vor der Wiedergabe oder bei gestoppter Wiedergabe...

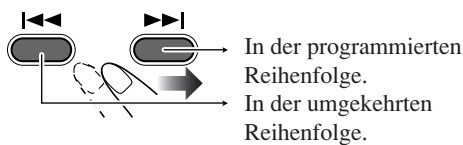

Zum Modifizieren des Programms

Vor der Wiedergabe oder bei gestoppter Wiedergabe...

Zum Löschen des letzten Stücks:	Zum Löschen des gesamten Programms:
	2 s.
Zum Hinzufügen von Stücken im Programm: Wiederholen Sie Schritt 2.	

Zum Verlassen der Programmwiedergabe

Vor der Wiedergabe oder bei gestoppter Wiedergabe...

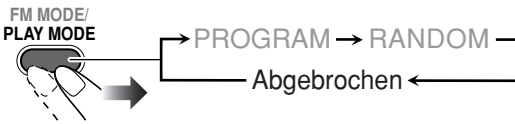

- Durch Beenden der Programmwiedergabe wird das gespeicherte Programm gelöscht.

Zufällige Wiedergabe von Titeln

Zufallswiedergabe

Sie können alle Stück in zufälliger Reihenfolge abspielen.

- 1 Vor dem Wiedergabebeginn aktivieren Sie Zufallswiedergabe.

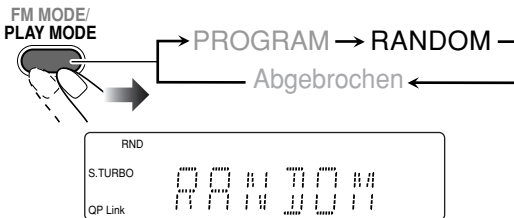

- 2 Starten Sie die Wiedergabe.



Die Wiedergabe beginnt in zufälliger Reihenfolge. Die Zufallswiedergabe endet, wenn alle Stücke abgespielt sind.

Zum Verlassen der Zufallswiedergabe

Vor der Wiedergabe oder bei gestoppter Wiedergabe...

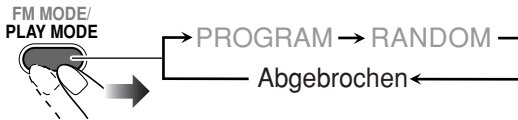

Wiederholt abspielen

Wiederholwiedergabe

Sie können die Wiedergabe wiederholen.

Während eine normale CD eingelegt ist...



Während eine MP3-Disk eingelegt ist...



REP TRK	Wiederholt den aktuellen (oder angegebenen) Stück — Ein-Stück-Wiederholung.
REP ALL	Wiederholt die Disk oder alle programmierten Stücke – Alle-Titel-Wiederholung.
REP GRP	Wiederholung der aktuellen Gruppe — Eine-Gruppe-Wiederholung (nur MP3).

Sperre der Disk-Ausgabe — Kindersperre

Sie können das Disk-Fach sperren, so dass die eingesetzte Disk nicht entnommen werden kann.

- Dies ist möglich, wenn die Anlage im Standby-Betrieb ist.

Im Standbybetrieb...

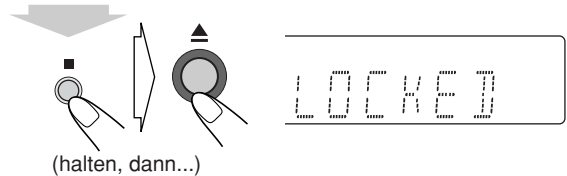

Zum Aufheben der Sperre, das gleiche Verfahren wiederholen.

“UNLOCKED” erscheint im Display.

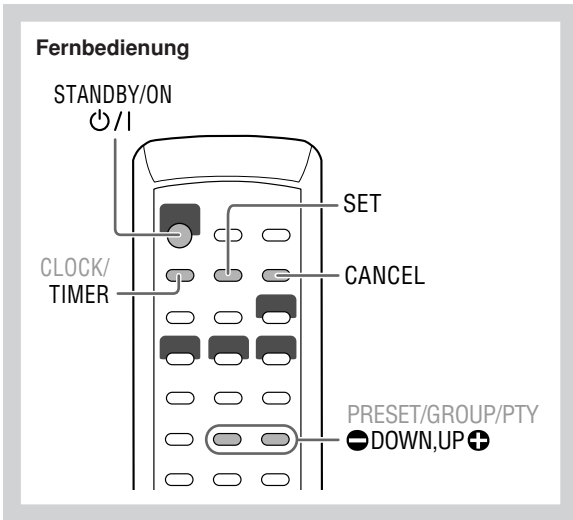

Einstellung des Timers



Bei Verwendung des Taglich-Timers konnen Sie zu Ihrer Lieblingsmusik aufwachen.

- Sie konnen drei Einstellungen fur den Taglich-Timer speichern, aber nur einen Timer zur Zeit aktivieren.
- Zum Verlassen der Timereinstellung drucken Sie TIMER nach Bedarf.
- Zum Korrigieren einer Falscheingabe im Vorgang drucken Sie CANCEL. Sie konnen zum vorherigen Schritt zururckkehren.

Werkseitige Anfangseinstellungen des Taglich-Timers

- Daily 1: ON-Zeit (6:00)/Quelle (TUNER)/ Lautstarkepegel (8)
- Daily 2: ON-Zeit (7:00)/Quelle (TUNER)/ Lautstarkepegel (8)
- Daily 3: ON-Zeit (10:00)/Quelle (TUNER)/ Lautstarkepegel (8)

- 1 Wahlen Sie eine der gewunschten Timereinstellbetriebsarten — Tagl. 1 EIN-Zeit, Tagl. 2 EIN-Zeit oder Tagl. 3 EIN-Zeit.

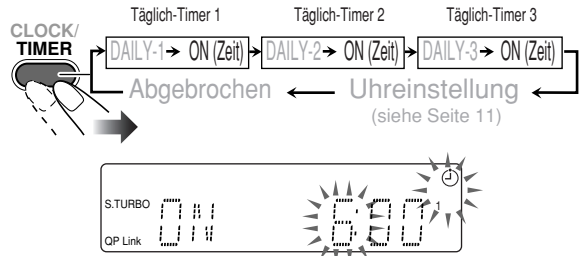

Beisp. Wenn der Einstellmodus Taglich-Timer 1 gewahlt ist

- Wenn die Uhr nicht eingestellt ist, wird die Anlage durch Drucken von TIMER auf Uhreinstellmodus geschaltet.

- 2 Nehmen Sie die Taglich-Timer-Einstellungen nach Wunsch vor.

- ① Stellen Sie die Stunde und dann die Minute fur die Einschaltzeit ein.

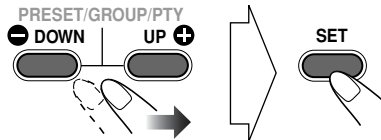

- ② Wahlen Sie die Wiedergabequelle — “TUNER” oder “CD”.

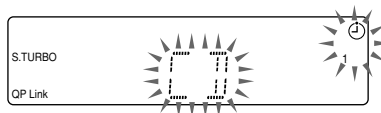
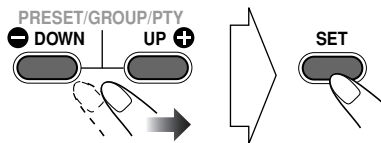

- ③ Wahlen Sie den Lautstarkepegel.

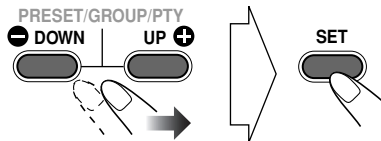

- Sie konnen den Lautstarkepegel einstellen (“VOLUME 1” bis “VOLUME 40” und “VOLUME --”). Wenn Sie “VOLUME --” wahlen, ist die Lautstarke auf den beim letzten Ausschalten des Gerats eingestellten Pegel eingestellt.

Fortsetzung auf der nachsten Seite...

3 Schalten Sie das Gerät aus (auf Standby), wenn Sie die Einschaltzeit eingestellt haben.



Wie der Täglich-Timer arbeitet

Wenn der Täglich-Timer eingestellt ist, leuchten die Timer-Anzeige (☉) und die Timer-Nummer (1/2/3) im Display. Der Täglich-Timer wird zur gleichen Zeit an jedem Tag aktiviert, bis er manuell aufgehoben wird (siehe nächste Spalte) oder ein anderer Täglich-Timer aktiviert wird.

Wenn die Einschaltzeit erreicht ist

Die Anlage schaltet ein, stimmt den zuletzt empfangenen Sender ab oder startet die Wiedergabe der eingelegten Disk, und stellt den Lautstärkepegel langsam nach ca. 30 Sekunden auf den voreingestellten Wert ein.

Etwa eine Stunde nach Beginn der Wiedergabe stoppt die Anlage die Wiedergabe und schaltet automatisch aus (auf Standby).

- Die Timereinstellung bleibt gespeichert, bis Sie sie ändern.
- Ohne Aufheben des Täglich-Timer können Sie die Quelle ändern oder die Lautstärke einstellen, nachdem der Täglich-Timer mit der Wiedergabe beginnt.

Zum Ausschalten des Timers nach der Einstellung

Da der Täglich-Timer zur gleichen Zeit an jedem Tag aktiviert wird, kann es nötig sein, ihn an bestimmten Tagen aufzuheben.

1 Wählen Sie den aufzuheben gewünschten Timer.

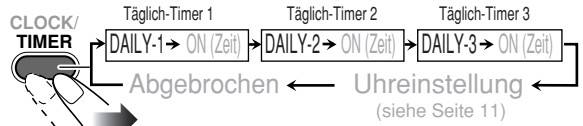

Beisp. Wenn Daily-Timer 1

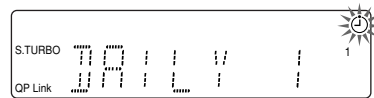

2 Den gewählten Timer ausschalten.



Zum erneuten Einschalten des Timers wiederholen Sie die obigen Schritte und drücken in Schritt 2...

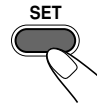

Weitere Informationen zu dieser Anlage

Tägliche Bedienung — Wiedergabe

(siehe Seite 7 bis 9)

Rundfunkempfang:

- Wenn Sie einen neuen Sender unter einer belegten Festsendernummer speichern, wird der vorher unter dieser Festsendernummer vorhandene Sender gelöscht.
- Die Festsender bleiben, wenn der Netzstecker aus der Steckdose gezogen wird oder wenn die Stromversorgung ausfällt, nur noch einige Tage lang abgespeichert. In diesem Fall speichern Sie die Sender erneut ab.

Wiedergabe einer Disk:

- Bei Verwendung einer Single-Disk setzen Sie diese in den inneren Kreis des Disk-Fachs.
- Dieses System lässt keine sog. "packet write" Disks zu.
- Für MP3-Wiedergabe...
 - MP3-Disks erfordern eine längere Auslesezeit als normale CDs. (Das liegt an der Komplexität der Gruppe/Datei-Konfiguration.)
 - Manche MP3-Dateien können nicht wiedergegeben werden und werden übersprungen. Das ist ein Resultat ihrer Aufnahmeverfahren und Bedingungen.
 - Bei der Herstellung von MP3-Disks verwenden Sie ISO 9660 mit Level 1 oder Level 2 als Disk-Format.
 - Die Anlage kann MP3-Dateien mit der Dateierweiterung <.mp3> abspielen (ungeachtet der Schreibung mit Groß- und Kleinbuchstaben).
 - Wir empfehlen, jede MP3-Datei mit einer Samplingrate von 44,1 kHz und Bitrate von 128 kbps zu erstellen. Dieses System kann nicht Dateien abspielen, die mit einer Bitrate von weniger als 64 kbps erstellt wurden.
 - Die Wiedergabereihenfolge von MP3-Stücken kann sich von der bei der Aufnahme beabsichtigten unterscheiden (siehe unten). Wenn ein Ordner nicht MP3-Stück enthält, werden sie ignoriert.
 - Diese Anlage spielt MP3-Stück wie folgt ab.

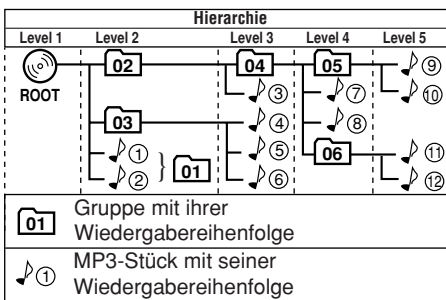

- Diese Anlage kann bis zu 999 Stücke auf einer Disk erkennen. Außerdem kann die Anlage bis zu 256 Stücke pro Gruppe und bis zu 99 Gruppen auf einer Disk erkennen.
 - Auch wenn ein Ordner keine abspielbaren Dateien enthält, wird der Ordner in der Gesamt-Ordnerzahl mitgezählt.
 - Abspielbare Dateien, die zu keiner Gruppe gehören, werden als Gruppe 1 gehandhabt.

Abspielen eines tragbaren Audiogeräts:

- Wenn QP Link aufgrund eines schwachen Klangs von der Buchse AUX versagt, kann die Auto-Standby-Funktion die Anlage ausschalten, wenn Sie Klang von den Lautsprechern hören. In solchen Fällen stellen Sie den Lautstärkepegel der Komponente höher ein, so dass die Anlage das Klangsignal erkennen kann.
- Durch Umschalten von AUX auf eine andere Quelle, während QP Link arbeitet, deaktiviert QP Link zeitweilig. In diesem Fall wird QP Link auf folgende Weise neu aktiviert:
 - Drücken von QP LINK an der Fernbedienung
 - Den Stecker der Komponente von der Buchse AUX abziehen und dann neu einstecken
- Wenn Sie STANDBY/ON \odot /I drücken, um die Anlage auszuschalten, oder wenn der voreingestellte Timer die Anlage bei arbeitendem QP Link ausschaltet, deaktiviert die Anlage QP Link kurzzeitig. In solchen Fällen wird QP Link auf folgende Weise neu aktiviert:
 - Wenn das Klangsignal von der Buchse AUX stoppt der etwa 30 Sekunden nach dem Ausschalten der Anlage zu schwach ist
 - Beim erneuten Einschalten

Tägliche Bedienung — Klang u. andere Einstellungen (siehe Seite 10 und 11)

Einstellen der Lautstärke:

- Stellen Sie die Lautstärke immer niedrig, bevor Sie Kopfhörer anschließen oder aufsetzen.

Einstellen des Klangs:

- Diese Funktion beeinflusst auch den Klang über die Kopfhörer.

Einstellung der Uhr:

- "0:00" blinkt im Displayteil, bis Sie die Uhr einstellen.
- Die Uhr kann 1 oder 2 Minuten im Monat vor- oder nachgehen. In diesem Fall muss die Uhrzeit neu eingestellt werden.

Erweiterte Radiofunktionen (siehe Seite 12 und 13)

- Wenn das System die Radio Data System-Information mit Verspätung anzeigt — PS-, PTY-, RT-Signals, erscheinen "PS", "PTY", oder "RT" während der Suche.

Erweiterte Disk-Funktionen (siehe Seite 14 und 15)

Programmierung der Wiedergabereihenfolge — Programmwiedergabe:

- Sie können nicht eine Gruppennummer einer MP3-Disk für Programmwiedergabe festlegen.
- Wenn Sie versuchen, ein 100. Stück zu programmieren, erscheint "FULL" im Display.

Timer-Funktionen (siehe Seite 16 und 17)

- Die Timer-Eingaben werden, wenn der Netzstecker aus der Steckdose gezogen wird oder wenn die Stromversorgung ausfällt, sofort gelöscht. Sie müssen zuerst die Uhr einstellen, und danach erneut den Timer.
- Wenn Sie den Einschlaf-Timer einstellen, nachdem der Täglich-Timer mit der Wiedergabe der gewählten Signalquelle begonnen hat, wird die Einstellung des Täglich-Timers aufgehoben.

Störungssuche

Wenn Sie ein Problem mit Ihrem System haben, gehen Sie zunächst diese Liste durch, um hier eine mögliche Lösung zu finden, bevor Sie das Gerät zum Kundendienst einreichen.

Allgemeines:

Einstellungen oder Eingaben werden plötzlich aufgehoben, bevor Sie fertig sind.

⇒ Es gibt eine Zeitgrenze. Wiederholen Sie das Verfahren.

Bedienungsvorgänge werden deaktiviert.

⇒ Der eingebaute Mikroprozessor weist eine Fehlfunktion wegen elektrischer Störungen auf. Ziehen Sie den Netzstecker ab und stecken ihn erneut ein.

Unfähig, das System von der Fernbedienung zu steuern.

⇒ Es befindet sich ein Hindernis zwischen Fernbedienung und dem Fernbedienungssensor am System.

⇒ Die Batterien sind erschöpft.

Kein Ton.

⇒ Lautsprecherverbindungen sind falsch oder locker.

⇒ Kopfhörer sind angeschlossen.

Bedienung des Radios:

Schwer hörbare Sendungen wegen Rauschen.

⇒ Antennenverbindungen sind falsch oder locker.

⇒ Die AM-Rahmenantenne ist zu nahe am System.

⇒ Die UKW-Antenne ist nicht richtig ausgestreckt und platziert.

Disk-Vorgänge:

Die Disk wird nicht abgespielt.

⇒ Die Disk ist umgekehrt eingesetzt. Setzen Sie die Disk mit der Beschriftungsseite nach oben weisend ein.

ID3-Tag an einer MP3-Disk kann nicht gezeigt werden.

⇒ Es gibt zwei Typen von ID3-Tag — Version 1 und Version 2. Diese Anlage kann nur die ID3-Tag Version 1 zeigen.

MP3-Gruppen und Stück werden nicht erwartungsgemäß abgespielt.

⇒ Die Wiedergabe-Reihenfolge wird bestimmt, wenn die Disk bespielt wird. Dies hängt von der Schreibanwendung ab.

Der Disk-Klang ist unterbrochen.

⇒ Die Disk ist zerkratzt oder schmutzig.

Das Disk-Fach öffnet oder schließt sich nicht.

⇒ Der Netzstecker ist nicht eingesteckt.

⇒ Kindersperre ist aktiv (siehe Seite 15).

Timer-Funktionen:

Täglich-Timer arbeitet nicht.

⇒ Die Anlage war bei Erreichen der Einschaltzeit bereits eingeschaltet. Der Timer arbeitet nur bei ausgeschalteter Anlage.

Wartung

Um beste Leistung mit der Anlage zu erzielen, halten Sie Ihre Disks und Mechanismen immer sauber.

Umgang mit Disks

- Beim Entnehmen einer Disk aus ihrer Hülle immer den Mittenhalter der Hülle leicht eindrücken und die Disk an den Rändern haltend herausheben.
- Berühren Sie nicht die glänzende Seite der Disk, und biegen Sie die Disk nicht.
- Setzen Sie die Disk nach der Verwendung in die Hülle zurück, um Verbiegen zu vermeiden.
- Achten Sie darauf, nicht die Oberfläche der Disk zu zerkratzen.
- Schützen Sie die Disk vor direktem Sonnenlicht, extremen Temperaturen und Feuchtigkeit.

Zum Reinigen der Disk:

- Wischen Sie die Disk mit einem weichen Lappen gerade von der Mitte nach außen hin ab.

Reinigung der Anlage

- Flecken müssen mit einem weichen Lappen abgewischt werden. Bei schwerer Verschmutzung der Anlage einen Lappen mit wässriger, neutraler Spülmittellösung tränken, gut auswringen, die Anlage abwischen, und dann mit einem trockenen Lappen trockenwischen.
- Um Beeinträchtigung der Qualität der Anlage, Beschädigung, oder Abpellen der Lackierung zu vermeiden, auf folgendes achten:
 - NICHT mit einem harten Tuch abwischen.
 - NICHT gewaltsam abwischen.
 - NICHT mit Lösungsmitteln wie Terpentin oder Benzol abwischen.
 - NICHT flüchtige Substanzen wie etwa Insektensprays darauf sprühen.
 - NICHT Gummi- oder Plastikteile längere Zeit in Berührung lassen.

Zum Abnehmen der Lautsprecherbespannungen:

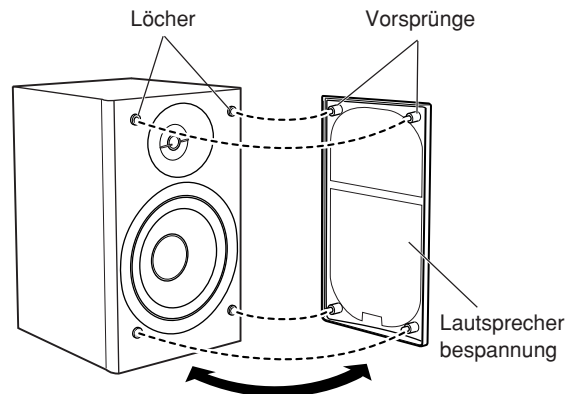

Technische Daten

Verstärkersektion

Ausgangsleistung:

60 W (30 W +30 W) bei 6 Ω (10% Klirrfaktor)

Lautsprecher/Impedanz: 6 Ω – 16 Ω

Audioeingang AUX: 500 mV/50 kΩ (bei "AUX LVL 1")

250 mV/50 kΩ (bei "AUX LVL 2")

125 mV/50 kΩ (bei "AUX LVL 3")

Tuner-Sektion

UKW-Abstimmbereich: 87,50 MHz — 108,00 MHz

AM- (MW-) Abstimmbereich: 522 kHz — 1 629 kHz

CD-Player-Sektion

Dynamikumfang: 88 dB

Signal-Rauschabstand: 93 dB

Gleichlaufschwankungen: Unmessbar

Lautsprecher

Lautsprechereinheiten: 10 cm Konus x 1 + 1,5 cm Kalotte x 1

Impedanz: 6 Ω

Abmessungen (ca.): 140 mm x 231 mm x 195 mm

(B/H/T)

Gewicht (ca.): je 1,7 kg

Mitgeliefertes Zubehör

Siehe Seite 3.

Allgemeines

Betriebsstromanforderungen: Wechselstrom 230 V ~ , 50 Hz

Leistungsaufnahme: 60 W (im Betrieb)

11 W (bei Standby/Display ein)

0,95 W (bei Standby/Display aus)

Abmessungen (ca.): 165 mm x 231 mm x 328 mm

(B/H/T)

Gewicht (ca.): 4,1 kg

Teile-Index

Zur Verwendung der Tasten und Regler siehe betreffende Seiten.

Fernbedienung

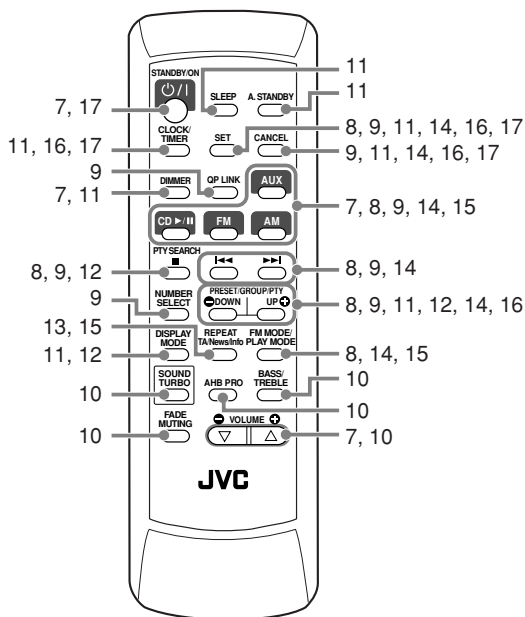

Hauptgerät

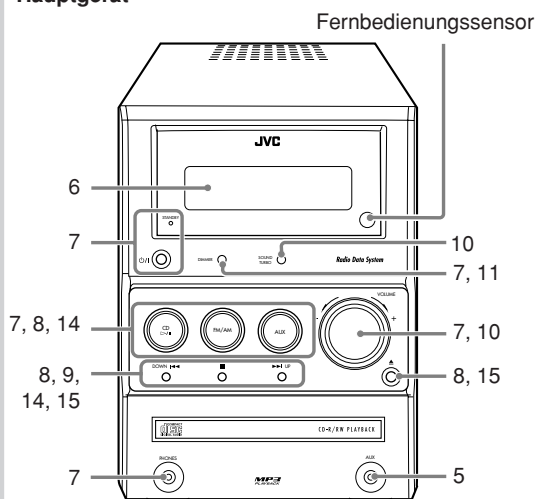

Précautions

Installation

- Installez la chaîne dans un endroit plat, sec, et ni trop chaud, ni trop froid—entre 5°C et 35°C.
- Installez la chaîne dans un endroit avec une bonne ventilation pour éviter tout échauffement intérieur de l'appareil.



N'INSTALLEZ PAS la chaîne dans un endroit proche d'une source de chaleur ou sujet à la lumière directe du soleil, à un poussière excessive ou à des vibrations.

- Laissez suffisamment d'espace entre la chaîne et le téléviseur.
- Éloignez les enceintes du téléviseur pour éviter toute interférence avec ce dernier.

Sources d'alimentations

- Pour débrancher la chaîne de la prise murale, tirez toujours sur la fiche et non pas sur le cordon d'alimentation secteur.



NE MANIPULEZ PAS le cordon d'alimentation secteur avec les mains mouillées.

Condensation d'humidité

De la condensation peut se produire sur les lentilles à l'intérieur de la chaîne dans les cas suivants:

- Après le démarrage d'un chauffage dans la pièce
- Dans une pièce humide
- Si la chaîne est amenée directement d'un endroit froid vers un endroit chaud

Si cela se produit, la chaîne risque de ne pas fonctionner correctement. Dans ce cas, laissez-la sous tension pendant quelques heures jusqu'à ce que l'humidité se soit évaporée, puis débranchez le cordon d'alimentation secteur puis rebranchez-le.

Autres

- Si un objet métallique ou un liquide tombait à l'intérieur de la chaîne, débranchez le cordon d'alimentation secteur et consultez votre revendeur avant d'utiliser l'appareil à nouveau.



NE DÉMONTÉZ PAS la chaîne. Il n'y a aucune pièce réparable par l'utilisateur à l'intérieur.

- Si vous n'avez pas l'intention d'utiliser la chaîne pendant une période prolongée, débranchez le cordon d'alimentation secteur de la prise murale.

En cas de problème, débranchez le cordon d'alimentation secteur et consultez votre revendeur.

Comment lire ce manuel

- Les opérations des touches et des commandes sont expliquées dans le tableau ci-dessous.
- Certains conseils et remarques associés sont expliqués plus tard dans les sections "Pour en savoir plus sur cette chaîne" et "Guide de dépannage", mais pas dans la section expliquant les opérations (**INFO** indique que le contenu contient certaines informations).

	Indique que vous devez appuyer sur la touche brièvement .
	Indique que vous devez appuyer sur la touche brièvement et répétitivement jusqu'à ce que l'option souhaitée soit choisie.
	Indique que vous devez appuyer sur une des touches.
	Indique que vous maintenez pressée la touche pendant le nombre de secondes indiqué. <ul style="list-style-type: none"> • Le nombre à l'intérieur de la flèche indique la période pendant laquelle vous devez maintenir la touche pressée (2 secondes, dans cet exemple). • Si aucun nombre n'est indiqué dans la flèche, maintenez la touche pressée jusqu'à la fin de la procédure ou jusqu'à ce que vous obteniez le résultat souhaité.
	Indique que vous devez tourner la commande dans la ou les directions spécifiées.

	Indique que cette opération est possible uniquement en utilisant la télécommande.
	Indique que cette opération est possible uniquement en utilisant les touches et les commandes de l'appareil.

Introduction	1
Connexions	3
Avant d'utiliser la chaîne	6
Opérations quotidiennes—Lecture	7
Écoute de la radio	8
Lecture d'un disque	8
Lecture d'un appareil audio portable	9
Opérations quotidiennes—Ajustement du son et autres ajustements	10
Ajustement du volume	10
Ajustement du son	10
Modification de la luminosité de l'affichage	11
Ajustement du niveau d'entrée audio	11
Réglage de l'horloge	11
Mise hors tension automatique de l'appareil	11
Opérations avancées de la radio	12
Réception des stations FM avec le Radio Data System	12
Recherche d'un programme par code PTY	12
Commutation temporaire sur le programme de votre choix automatiquement	13
Description des codes PTY	13
Opérations avancées des disques	14
Programmation de l'ordre de lecture—Lecture programmée	14
Lecture dans un ordre aléatoire—Lecture aléatoire	15
Répétition de la lecture—Lecture répétée	15
Interdiction de l'éjection du disque—Verrou parental	15
Utilisation de la minuterie	16
Réglage de la minuterie	16
Informations additionnelles	18
Pour en savoir plus sur cette chaîne	18
Guide de dépannage	19
Entretien	19
Spécifications	20
Nomenclature	20

Connexions

Accessoires fournis

Après le déballage, vérifiez que tous les éléments suivants sont présents:

- Antenne FM (1)
- Télécommande (1)
- Antenne cadre AM (1)
- Piles (2)

Si quelque chose manquait, consultez votre revendeur immédiatement.

Ne branchez pas le cordon d'alimentation secteur avant d'avoir effectué toutes les autres connexions.

Vue arrière

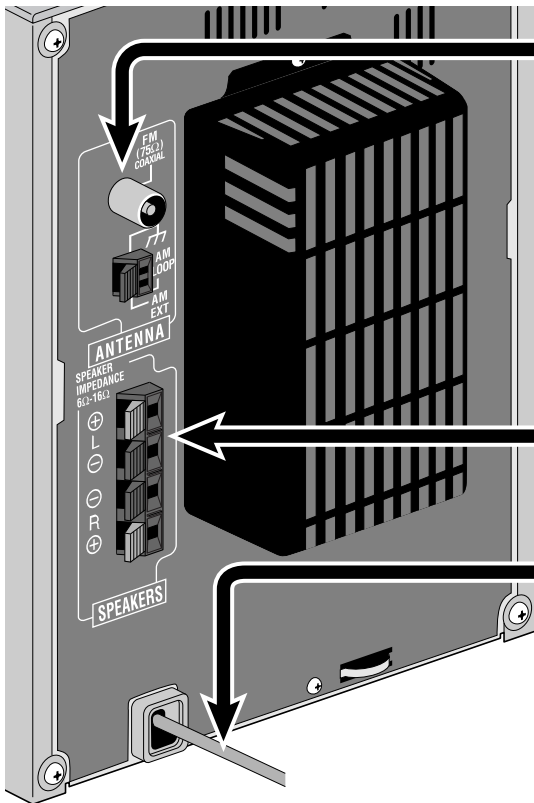

① À partir de l'antenne AM/FM
Voir page 4.

② Des enceintes
Voir page 5.

③ À une prise murale
Branchez le cordon d'alimentation secteur
uniquement après que toutes les connexions
sont terminées.

Vue avant

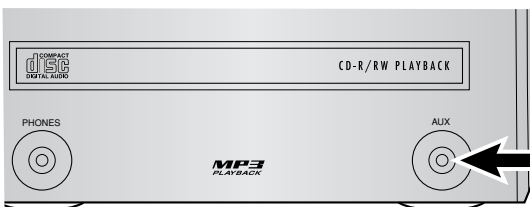

À partir de la sortie audio analogique d'un
appareil audio portable
Voir page 5.

① Antenne AM/FM

Pour assembler l'antenne cadre AM

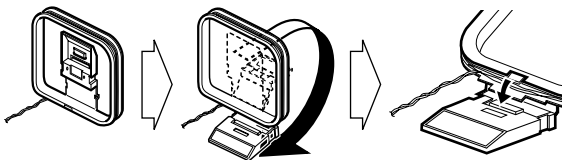

Pour connecter l'antenne cadre AM

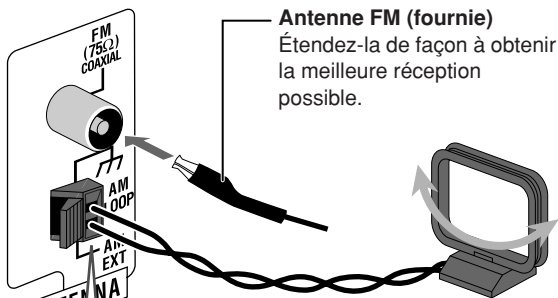

Antenne FM (fournie)
Étendez-la de façon à obtenir la meilleure réception possible.

Antenne cadre AM (fournie)
Tournez-la jusqu'à que vous obtenez la meilleure réception possible.

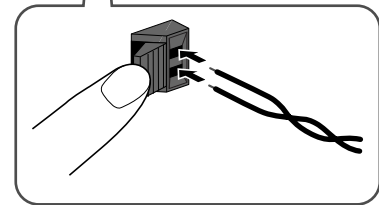

- Si les fils de l'antenne cadre AM sont recouverts de vinyle, retirez-le pour mettre à nu l'âme de l'antenne en torsadant la partie en vinyle.

Pour une meilleure réception AM/FM

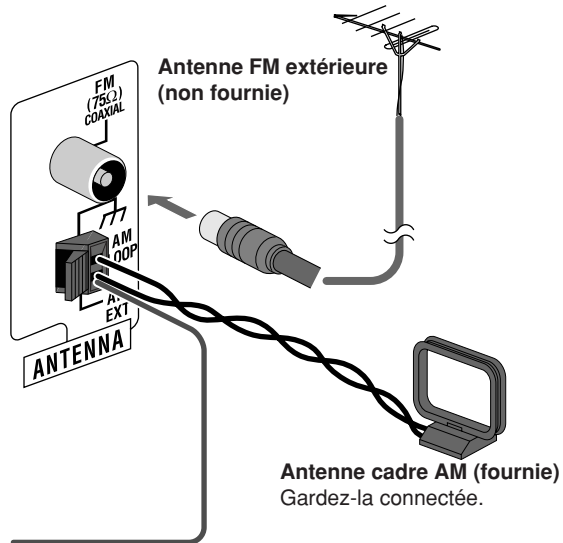

Antenne FM extérieure (non fournie)

Antenne cadre AM (fournie)
Gardez-la connectée.

Fil recouvert de vinyle (non fourni)
Étendez-le horizontalement.

- Déconnectez l'antenne FM fournie et connectez l'appareil à une antenne FM extérieure en utilisant un connecteur de type coaxial 75 Ω (IEC ou DIN45325).
- Assurez-vous que les conducteurs d'antenne ne touchent aucunes autres prises, cordons de connexion ou cordon d'alimentation. De plus, gardez les antennes à l'écart des parties métalliques de la chaîne, des cordons de connexion et du cordon d'alimentation secteur. Cela pourrait entraîner une mauvaise réception.

② Enceintes

Pour connecter les cordons d'enceinte

Assurez-vous que les deux enceintes sont connectées correctement et solidement.

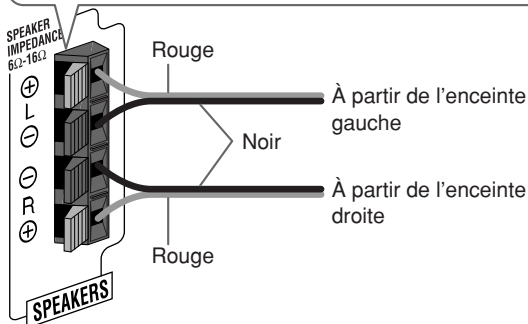
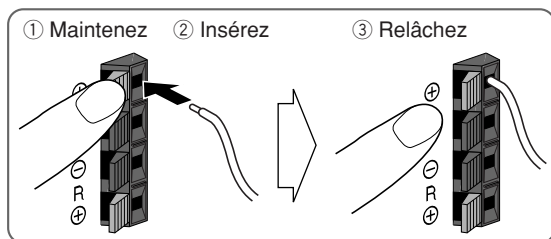

- Lors de la connexion des cordons d'enceinte, respectez les polarités des prises d'enceinte: Cordon rouge à (+) et cordon noir à (-).
- Si les fils des cordons d'enceinte sont recouverts de vinyle, retirez-le pour mettre à nu l'âme du cordon en torsadant la partie en vinyle.



- NE CONNECTEZ PAS plus d'une enceinte à chaque prise.
- NE LAISSEZ PAS les conducteurs des cordons d'enceinte toucher les parties métalliques de la chaîne.

Connexion d'un appareil audio portable

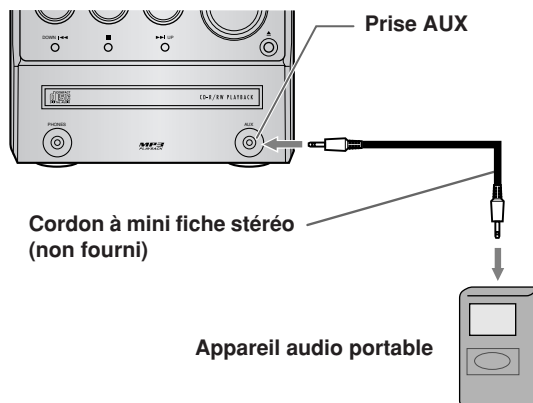

- En utilisant la fonction QP Link (liaison rapide pour appareil portable), vous pouvez démarrer facilement la lecture d'un appareil audio portable sur cet appareil. Voir page 9 pour les détails.
- Si l'appareil extérieur n'est pas muni d'une fiche stéréo mini, utilisez un adaptateur de fiche pour convertir la fiche stéréo mini dans le type de fiche correspondant à la sortie audio.

Préparation de la télécommande

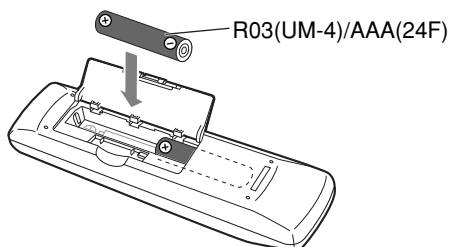

- Mettez les piles au rebut correctement en respectant la réglementation fédérale, régionale ou locale.



NE RECHARGEZ PAS, ne court-circuitiez pas, ne chauffez pas la pile ni ne la jeter dans un feu.

Lors de l'utilisation de la télécommande

Pointer le sommet de la télécommande vers le capteur le plus directement possible. Si la télécommande est utilisée d'une position en diagonale, la plage de fonctionnement (environ 5 m) peut être plus courte.

Avant d'utiliser la chaîne

Les indications sur l'affichage vous donnent beaucoup d'informations pendant l'utilisation de la chaîne. Avant d'utiliser la chaîne, familiarisez-vous avec les indicateurs, et en particulier, quand et comment ils s'allument sur l'affichage.

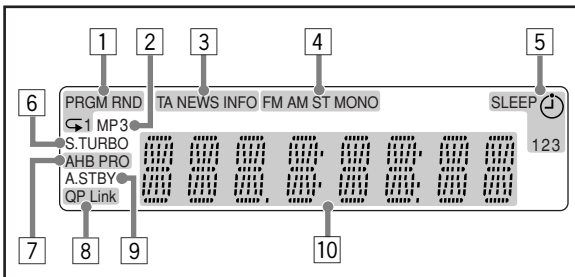

Indications sur l'affichage principal

- Lors de l'écoute de la radio:
- Quand AUX est choisi:

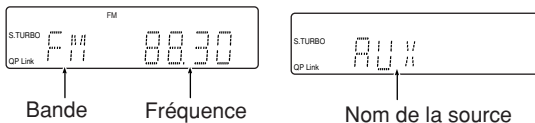

- Lors de la lecture d'un CD/MP3*:

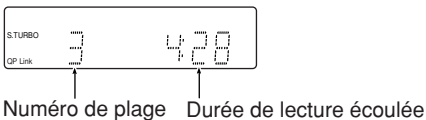

- Quand la lecture du disque est arrêtée:

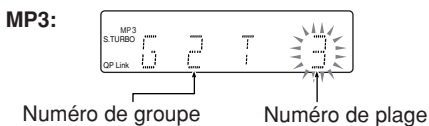
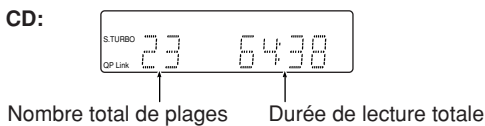

* Quand vous démarrez ou arrêtez la lecture d'un disque MP3, le numéro de groupe (dossier), le nom du groupe (dossier), le numéro de page (fichier), le nom de la page (fichier) (et la balise ID3) apparaissent avant la durée de lecture écoulée.

- Indicateurs de fonctionnement de la platine disque
 - PRGM (Lecture programmée): s'allume quand le mode de lecture programmée est en service.
 - RND (Lecture aléatoire): s'allume quand le mode de lecture aléatoire est en service.
 - Lecture répétée:
 - ↺ 1 : s'allume quand le mode de répétition d'une seule plage est en service.
 - ↻ : s'allume quand le mode de répétition de toutes les plages ou le mode de répétition d'un seul groupe est en service.
- Indicateur MP3
 - S'allume quand une plage MP3 est détectée.
- TA/NEWS/INFO—Indicateurs de type de programme (PTY)
 - S'allume pour indiquer que le type de programme actuellement choisi pour l'attente de réception PTY.
 - Clignote quand un programme est accordé automatiquement avec l'attente de réception PTY.
- Indicateurs de réception radio
 - FM: s'allume lors de la réception d'une station FM stéréo.
 - ST (stéréo): s'allume lorsqu'une station FM stéréo de signal suffisamment fort est accordée.
 - MONO: s'allume lors de la réception d'une station FM stéréo en son monophonique.
 - AM: s'allume lors de la réception d'une station AM.
- Indicateurs de minuterie
 - ⌚ : s'allume quand la minuterie quotidienne est en attente; clignote quand elle est en cours de fonctionnement ou en cours de réglage.
 - 1/2/3: s'allume quand la minuterie quotidienne (1, 2 ou 3) est en attente; clignotent quand elle est en cours de fonctionnement ou en cours de réglage.
 - SLEEP: s'allume quand la minuterie d'arrêt est en service.
- Indicateur S.TURBO (Sound Turbo)
 - S'allume quand la fonction Sound Turbo est en service.
- Indicateur AHB PRO (Active Hyper Bass Pro)
 - S'allume quand la fonction AHB Pro est en service.
- Indicateur QP Link (liaison rapide pour appareil portable)
 - S'allume quand la fonction QP Link est en service.
- Indicateur A.STBY (Auto Standby)
 - S'allume quand la mise en attente automatique est en service.
 - Clignote pendant environ 3 minutes avant que la fonction de mise en attente automatique mette la chaîne hors tension.
- Affichage principal

Opérations quotidiennes—Lecture

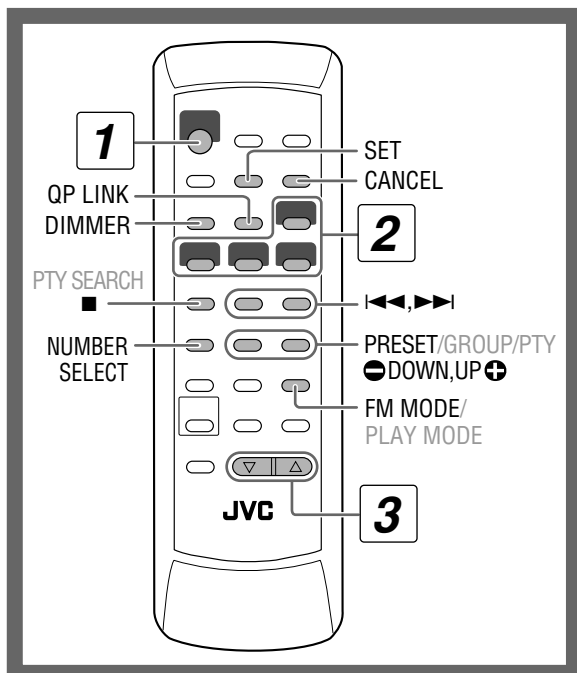

Dans ce manuel, nous expliquons les opérations principalement à l'aide de la télécommande; cependant, vous pouvez utiliser les touches et les commandes de l'appareil si elles portent le même nom (ou un nom similaire) et le même symbole.

1 Mise sous tension de l'appareil.

Le témoin STANDBY s'éteint sur l'appareil.

Sans appuyer sur STANDBY/ON /I...

- La chaîne se met sous tension quand vous appuyez sur une des touches de source.
- La chaîne se met sous tension et met en service la source AUX si la lecture est démarrée sur un appareil extérieur quand la fonction QP Link est en service. (Voir page 9 pour les détails.)

2 Sélection de la source.

La lecture automatique démarre si la source choisie est prête.

3 Ajustez le volume.

4 Commandez l'appareil source comme expliqué ci-après.

Pour mettre l'appareil hors tension (en attente)



Le témoin STANDBY s'allume en rouge sur l'appareil.

- Une petite quantité d'énergie est toujours consommée, même en mode d'attente.

Vous pouvez réduire la consommation d'électricité en appuyant sur DIMMER afin de mettre hors service l'affichage quand l'appareil est en attente.

- Quand l'affichage set hors service, la fonction QP Link ne fonctionne pas.

Pour une écoute privée

Connectez un casque d'écoute à la prise PHONES sur l'appareil. Plus aucun son ne sort des enceintes. **Assurez-vous de réduire le volume avant de connecter un casque ou de vous le mettre sur les oreilles.**

- Déconnecter le casque d'écoute met à nouveau en service les enceintes.



NE METTEZ PAS la chaîne hors tension (en attente) quand son niveau de volume est réglé extrêmement haut; sinon la déflagration soudaine du son pourrait endommager les enceintes et/ou le casque d'écoute lors de la mise sous tension de la chaîne ou le démarrage de la lecture.

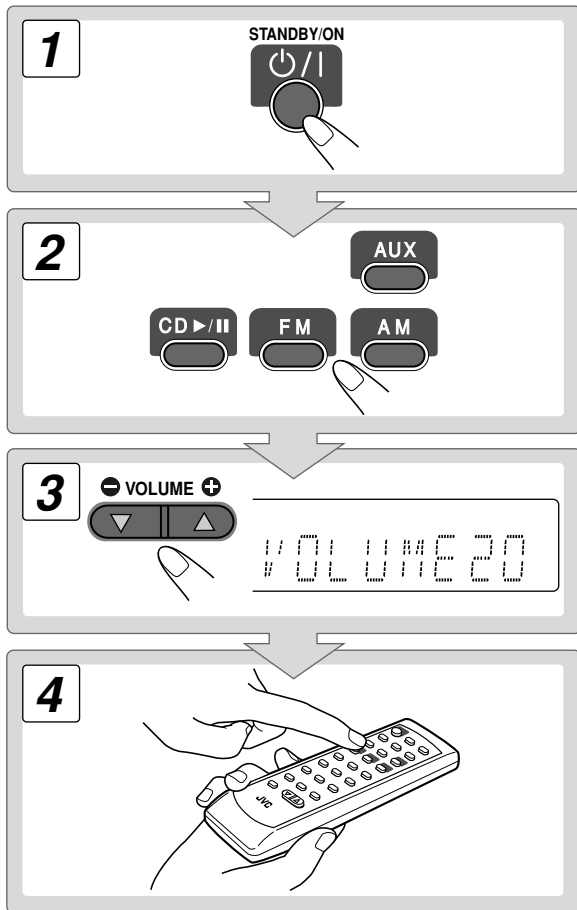

Écoute de la radio INFO

Pour choisir la bande (FM ou AM)

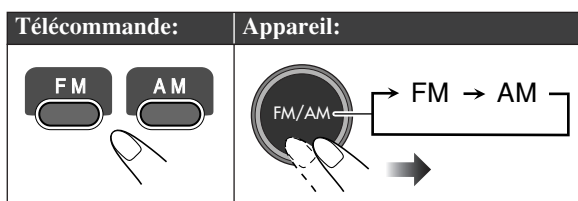

Pour accorder une station

Quand FM ou AM est choisi...

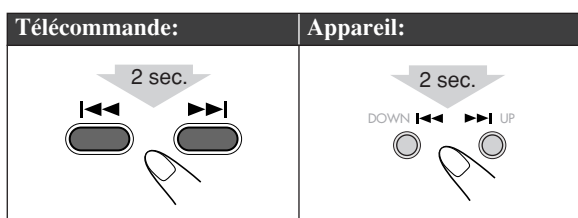

La fréquence change sur l'affichage.

Quand une station (fréquence) avec un signal suffisamment fort est accordée, la fréquence s'arrête de changer.

- Si vous appuyez répétitivement sur la touche, la fréquence change pas à pas.

Pour arrêter la recherche manuellement, appuyez sur ◀◀ ou ▶▶.

Si la réception d'une station FM est mauvaise Remote ONLY



L'indicateur MONO s'allume sur l'affichage. La réception est améliorée mais l'effet stéréo est perdu—mode de réception monophonique.

Pour rétablir l'effet stéréo, appuyez de nouveau sur la touche (l'indicateur MONO s'éteint).

Pour préregistrer les stations Remote ONLY

Vous pouvez préregistrer 30 stations FM et 15 stations AM.

1 Accordez la station que vous souhaitez préregistrer.

- Vous pouvez aussi mémoriser le mode de réception monophonique pour les stations FM préregistrées s'il est choisi (voir à la colonne précédente).

2 Mettez en service le mode d'entrée de numéro de préreglage.

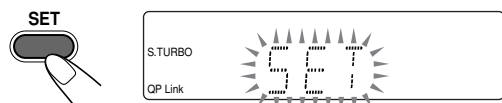

- Terminez la procédure suivante pendant que l'indication clignote sur l'affichage.

3 Choisissez un numéro de préreglage pour la station à mémoriser.

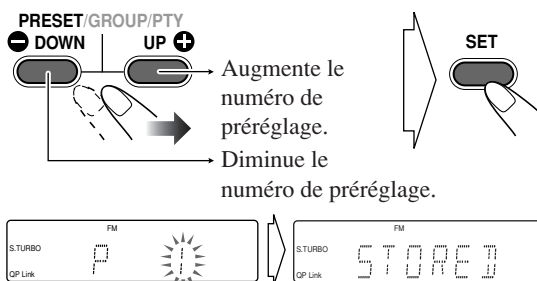

Pour accorder une station préregistrée Remote ONLY

Après avoir choisi la bande, choisissez le numéro de préreglage pour la station préregistrée.

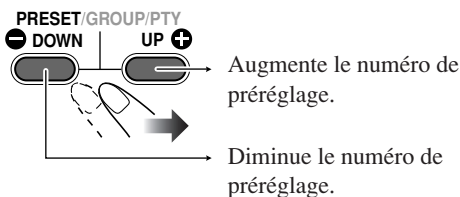

Lecture d'un disque INFO

Cette chaîne peut reproduire les disques suivants—CD ordinaire et CD-R/CD-RW (enregistré au format CD audio ou MP3).

Pour insérer un disque

Vous pouvez insérer un disque pendant la lecture d'une autre source.

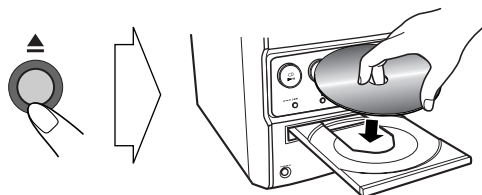

Pour fermer le plateau à disque, appuyez de nouveau sur ▲.

- Si vous appuyez sur CD ▶/||, le plateau à disque se ferme automatiquement et la lecture démarre.

Pour démarrer:	Pour faire une pause:	Pour arrêter:
	Pour reprendre la lecture, appuyez de nouveau sur la touche.	

Pour choisir une plage

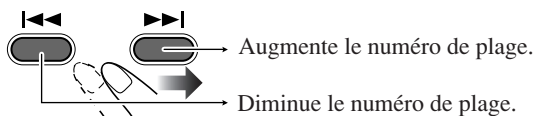

Pour choisir un groupe (MP3 uniquement)

1 Pendant que la lecture de disque est à l'arrêt, mettez en service le mode de sélection de groupe.

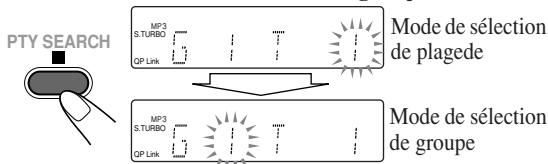

2 Choisissez un numéro de groupe.

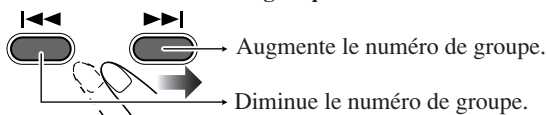

Le numéro de groupe et le nom de groupe apparaissent.

Pour localiser un passage particulier Remote ONLY

Lors de la lecture d'un disque, maintenez la touche pressée jusqu'à ce que la position souhaitée soit atteinte.

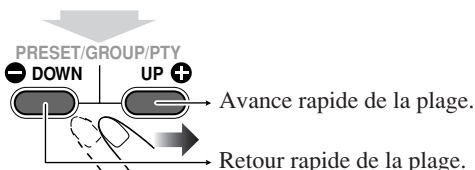

Pour localiser une plage directement Remote ONLY

1 Mettez en service le mode d'entrée de numéro de plage.

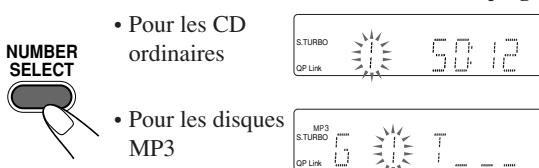

2 Entrez le numéro de plage que vous souhaitez reproduire.

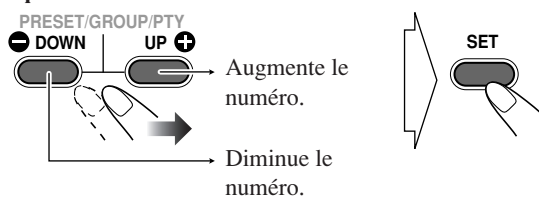

Pour choisir les numéros de plage sur un disque MP3, entrez un numéro composé de trois chiffres. Référez-vous aux exemples suivants:

Pour choisir la plage 24...

- ① Appuyez sur SET pour sauter le premier chiffre.
- ② Choisissez "2" pour le second chiffre en appuyant répétitivement sur la touche UP ou DOWN, puis appuyez sur SET.
- ③ Choisissez "4" pour le dernier chiffre en appuyant répétitivement sur la touche UP ou DOWN, puis appuyez sur SET ou CD ►/II.

Si vous entrez un numéro de plage qui n'existe pas sur le disque MP3...

- Pendant la lecture, votre entrée est ignorée et la lecture actuelle continue.
- Quand la lecture est à l'arrêt, la lecture du disque démarre à partir de la première plage du premier groupe après avoir appuyé sur CD ►/II.

- Pour revenir d'une étape, appuyez sur CANCEL.

Lecture d'un appareil audio portable



En utilisant la fonction QP Link (liaison rapide pour appareil portable), vous pouvez démarrer facilement la lecture d'un appareil audio portable connecté à la prise AUX.

- Assurez-vous de régler le volume de votre appareil audio portable à un niveau suffisamment fort de façon que la chaîne puisse détecter le signal sonore.

Pour mettre en service la fonction QP Link

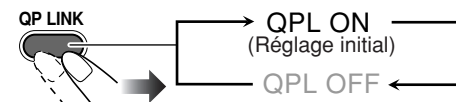

Quand la fonction QP Link est en service, connecter un appareil portable à la prise AUX et y démarrer la lecture, permet de réaliser ce qui suit:

- Pendant l'écoute d'une autre source...
Change la source automatiquement sur AUX. (Si vous changez la source de AUX sur une autre source, la fonction QP Link est annulée.)
- Quand l'appareil est en mode d'attente...
Met la chaîne sous tension et met en service la source AUX automatiquement (sauf quand l'affichage est hors service).

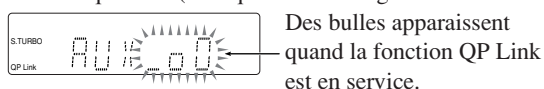

Pendant que la fonction QP Link reproduit l'appareil...

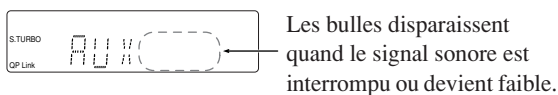

Opérations quotidiennes—Ajustement du son et autres ajustements

Télécommande

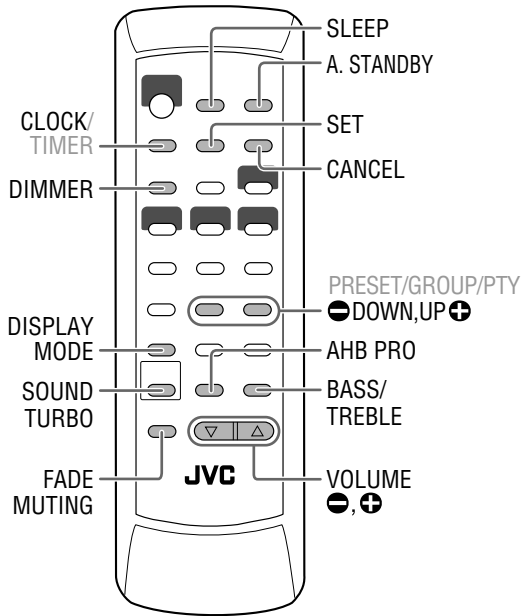

Appareil

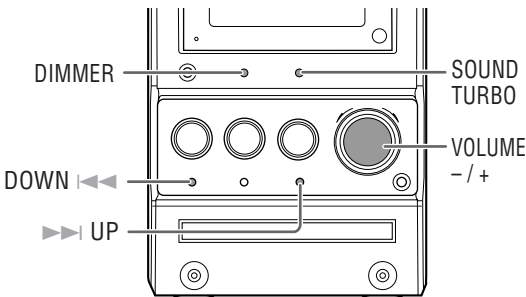

Ajustement du volume INFO

Vous pouvez régler le niveau du volume entre "VOL MIN" et "VOLUME 1" – "VOLUME 40 (VOL MAX)".

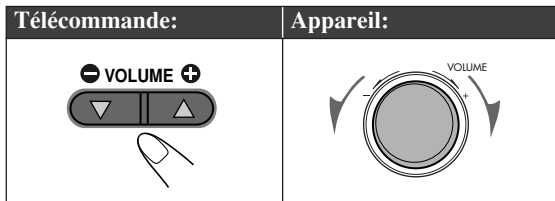

Pour couper le volume momentanément Remote ONLY



Pour rétablir le volume, appuyez de nouveau sur la touche ou ajuster le niveau de volume.

Ajustement du son INFO

Pour accentuer le son—Sound Turbo

Cette fonction accentue le son.

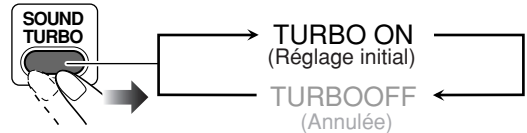

Pour renforcer les sons graves—AHB Pro



Vous pouvez renforcer les sons graves afin de conserver la richesse et la plénitude des graves à faible niveau de volume—Active Hyper Bass Pro.

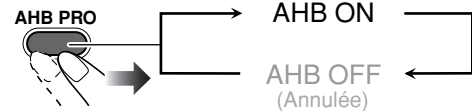

- Vous pouvez mettre en service la fonction AHB Pro uniquement quand la fonction Sound Turbo est hors service.

Pour ajuster la tonalité—Bass/Treble Remote ONLY

Vous pouvez ajuster le niveau des graves et des aigus entre -3 et +3.

Pour ajuster les graves

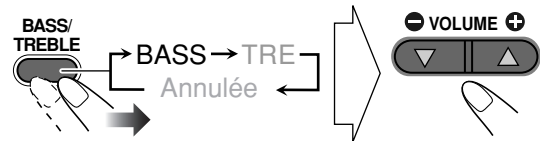

Pour ajuster les aigus

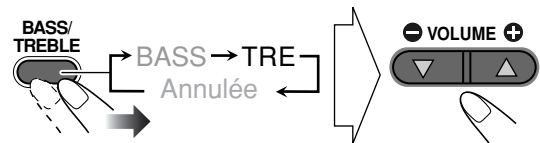

Modification de la luminosité de l'affichage

Vous pouvez réduire la luminosité de la fenêtre d'affichage.



DIM 1	Assombrit l'affichage et l'éclairage de l'appareil.
DIM 2	Assombrit l'affichage plus qu'avec DIM 1 et coupe l'éclairage de l'appareil.

Ajustement du niveau d'entrée audio Remote ONLY

Si le son d'un appareil connecté à la prise AUX est trop fort ou trop faible, vous pouvez changer le niveau d'entrée audio de la prise AUX (sans changer le niveau du volume).

Quand AUX est choisi comme source...



AUX LVL 1	Choisissez ce réglage quand le son est trop fort.
AUX LVL 2	Le niveau 2 AUX est pré-réglé à un niveau intermédiaire entre le niveau 1 et 3.
AUX LVL 3	Choisissez ce réglage quand le son est trop faible.

Réglage de l'horloge Remote ONLY INFO

Sans régler l'horloge intégrée, vous ne pouvez pas utiliser les minuteries quotidiennes (voir page 16) et la minuterie d'arrêt.

- Pour quitter le réglage de l'horloge, appuyez sur CLOCK autant de fois que nécessaire.
- Pour revenir d'une étape, appuyez sur CANCEL.

1 Mettez en service le mode de réglage de l'horloge.

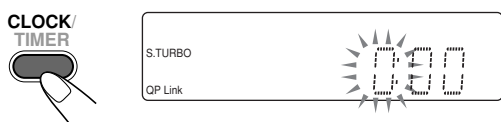

- Si vous avez déjà ajusté l'horloge précédemment, appuyez répétitivement sur la touche jusqu'à ce que le mode de réglage de l'horloge soit choisi.

2 Ajustez les heures, puis les minutes.

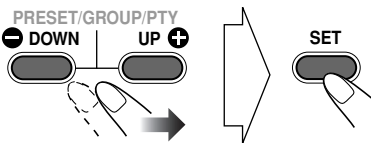

L'horloge intégrée commence à fonctionner.

Pour vérifier l'heure actuelle pendant la lecture

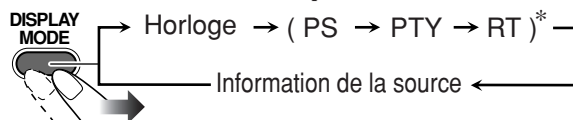

* Uniquement pendant que FM est choisi comme source (voir page 12)

Mise hors tension automatique de l'appareil Remote ONLY

Mise en attente automatique

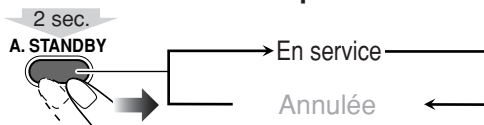

Quand la mise en attente automatique est en service, l'indicateur A.STBY s'allume sur l'affichage.

L'indicateur A.STBY clignote:

- Quand la lecture est arrêtée
- Quand le signal sonore provenant de la prise AUX est interrompu ou est trop faible

La chaîne se met hors tension (en mode d'attente) automatiquement si aucune opération n'est réalisée pendant environ 3 minutes alors que l'indicateur clignote.

Minuterie d'arrêt

Vous pouvez régler l'appareil pour qu'il se mette hors tension automatiquement après un certain temps.

1 Spécifiez la durée (en minutes).

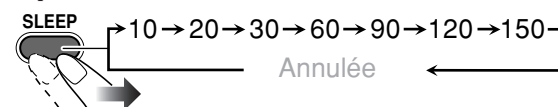

2 Attendez que la durée réglée disparaisse.

Pour vérifier la durée restante avant la mise hors tension

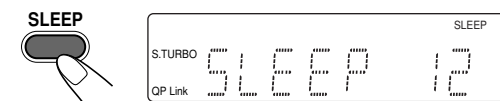

- Si vous appuyez répétitivement sur la touche, vous pouvez changer l'heure de mise hors tension.

Opérations avancées de la radio INFO

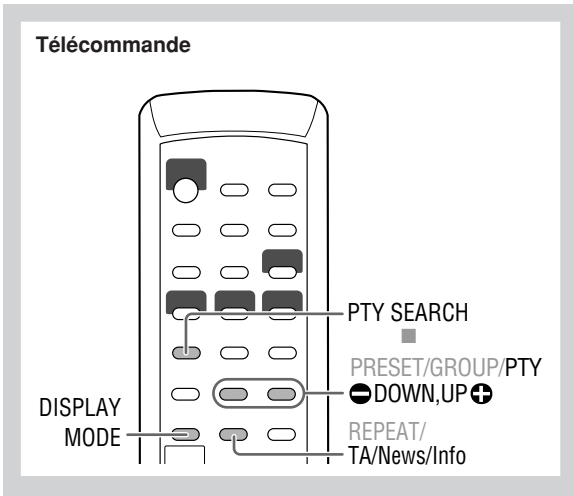

Recherche d'un programme par code PTY Remote ONLY

Vous pouvez localiser un type de programme particulier à partir des canaux pré-réglés (voir page 8) en spécifiant le code PTY.

Pour rechercher un programme en utilisant les codes PTY

1 Lors de l'écoute d'une station FM...

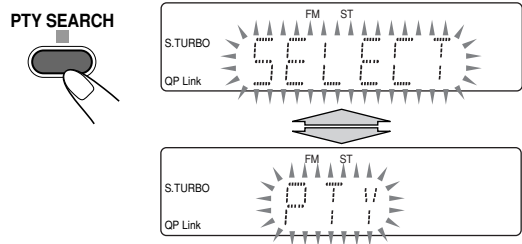

2 Choisissez un code PTY.

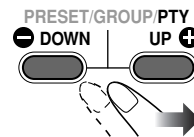

• Pour les détails sur chaque code PTY, référez-vous à la page 13.

3 Démarrez la recherche.

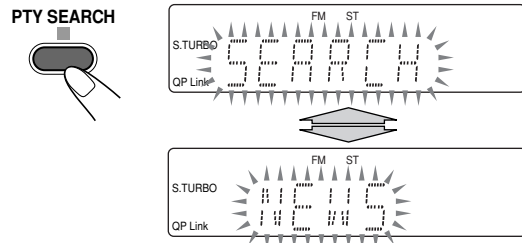

Ex. Quand "NEWS" est choisi

La chaîne fait une recherche parmi les 30 stations FM pré-réglées et s'arrête quand il a trouvé une station du type choisi et accorde cette station.

- Si aucun programme n'est trouvé, "NOTFOUND" apparaît sur l'affichage.
- Pour arrêter la recherche en cours, appuyez sur PTY SEARCH.

Pour continuer la recherche après un arrêt sur une station indésirable

Pendant que les indications clignotent sur l'affichage...



Réception des stations FM avec le Radio Data System Remote ONLY

Le système Radio Data System permet aux stations FM d'envoyer un signal additionnel en même temps que le signal de leur programme ordinaire.

Cette chaîne peut recevoir les types de signaux Radio Data System suivants.

PS (Nom de la station)	Indique le nom commun de la station.
PTY (Type de programme)	Indique le type de programme diffusé.
RT (RadioTexte)	Affiche un message que la station envoie.
Enhanced Other Networks	Donne des informations sur les types de programme diffusés par les stations Radio Data System de différents réseaux.

Affichage des informations du Radio Data System

Lors de l'écoute d'une station FM...

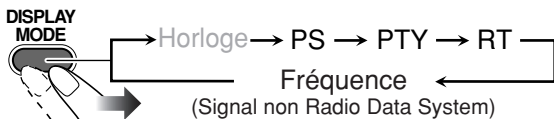

PS	Le nom de la station est affiché. "NO PS" apparaît si aucun signal n'est envoyé.
PTY	Le type de programme diffusé est affiché. "NO PTY" apparaît si aucun signal n'est envoyé.
RT	Le message envoyé par la station est affiché. "NO RT" apparaît si aucun signal n'est envoyé.

Commutation temporaire sur le programme de votre choix automatiquement



La fonction Enhanced Other Networks permet à la chaîne de commuter temporairement sur une station FM diffusant le programme de votre choix (TA, NEWS ou INFO).

- Cette fonction peut être utilisée pendant l'écoute d'une station FM émettant les signaux requis.

Lors de l'écoute d'une station FM, choisissez le type de programme.

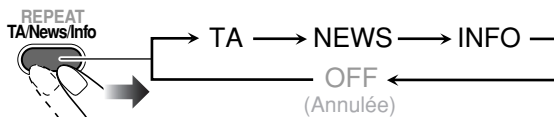

TA	Informations routières dans votre région
NEWS	Voir la colonne de droite.
INFO	

Comment fonctionne la fonction Enhanced Other Networks:

CAS 1

Si une station ne diffuse pas le programme de votre choix

La chaîne reste accordée sur la station actuelle.

↓
Quand une station commence à diffuser le programme de votre choix, la chaîne commute automatiquement sur cette station. L'indicateur du code PTY clignote.

↓
Quand le programme est terminé, la chaîne retourne sur la station accordée précédemment, mais la fonction reste en service (l'indicateur s'arrête de clignoter et reste allumé).

CAS 2

Si une station diffuse le programme de votre choix

La chaîne commute automatiquement sur la station. L'indicateur du code PTY clignote.

↓
Quand le programme est terminé, la chaîne retourne sur la station accordée précédemment, mais la fonction reste en service (l'indicateur s'arrête de clignoter et reste allumé).

CAS 3

Si la station actuellement accordée diffuse le programme de votre choix

L'indicateur du code PTY clignote.

↓
Quand le programme est terminé, l'indicateur s'arrête de clignoter (la fonction reste en service).

Description des codes PTY

NEWS:	Informations.
AFFAIRS:	Programme d'actualité débouchant sur un débat ou une analyse approfondie suivant les informations.
INFO:	Programmes dont le but est de communiquer des conseils au sens le plus large.
SPORT:	Programmes ayant trait à tous les aspects des sports.
EDUCATE:	Programmes pédagogiques.
DRAMA:	Tous les audiodrames et radio théâtres.
CULTURE:	Programmes ayant trait à tous les aspects de la culture nationale ou régionale, y compris la langue, le théâtre, etc.
SCIENCE:	Programmes portant sur les sciences naturelles et la technologie.
VARIED:	Sert surtout aux programmes basés sur la parole, comme p.ex. les quiz, les jeux-concours et les entretiens avec des vedettes.
POP M:	Musique commerciale du moment.
ROCK M:	Musique rock.
EASY M:	Musique contemporaine jugée "facile à écouter".
LIGHT M:	Musique instrumentale, œuvres vocales ou chants de chorale.
CLASSICS:	Concerts joués par des grands orchestres, symphonies, musique de chambre, etc.
OTHER M:	Musique n'appartenant à aucune des autres catégories.
WEATHER:	Bulletins et prévisions météorologiques.
FINANCE:	Bulletin de la bourse, négoce, commerce, etc.
CHILDREN:	Programmes ciblant un jeune public.
SOCIAL:	Programmes sur la sociologie, l'histoire, la géographie, la psychologie et la société.
RELIGION:	Programmes religieux.
PHONE IN:	Participation des membres du public exprimant leurs opinions par téléphone ou via un forum.
TRAVEL:	Informations sur les voyages.
LEISURE:	Programmes sur les activités de loisirs.
JAZZ:	Musique jazz.
COUNTRY:	Chansons provenant ou poursuivant la tradition musicale des pays d'Amérique du Sud.
NATION M:	Musique populaire de la nation ou de la région dans la langue du pays.
OLDIES:	Musique populaire dite "rétro".
FOLK M:	Musique ayant ses racines dans la culture d'une nation en particulier.
DOCUMENT:	Programmes basés sur des faits présentés sous forme d'enquêtes.
TEST:	Diffusion pour tester le matériel et l'équipement d'urgence.
ALARM:	Annonce urgente.
NONE:	Aucun type de programme, programme non défini ou difficile à classer en types particuliers.

- La classification des codes PTY pour certaines stations FM peut être différente de la liste ci-dessus.

Opérations avancées des disques

Télécommande

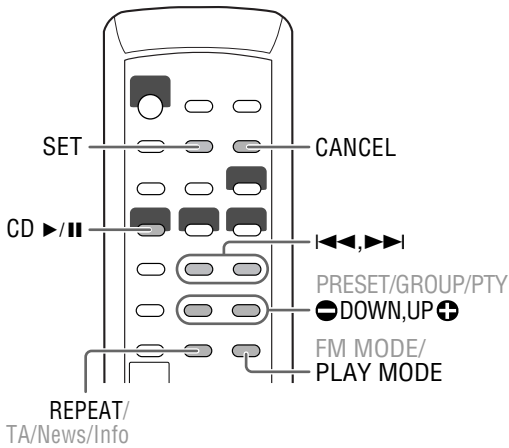

Appareil

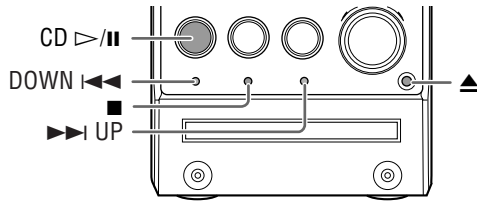

Programmation de l'ordre de lecture

Lecture programmée

Vous pouvez arranger l'ordre de lecture des plages (99 maximum) avant de démarrer la lecture.

- 1 Avant de démarrer la lecture, mettez en service la lecture programmée.

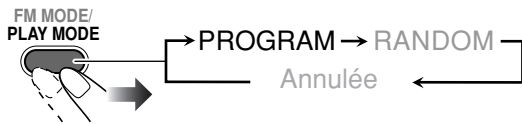

- 2 Choisissez les numéros de plage que vous souhaitez pour la lecture programmée.

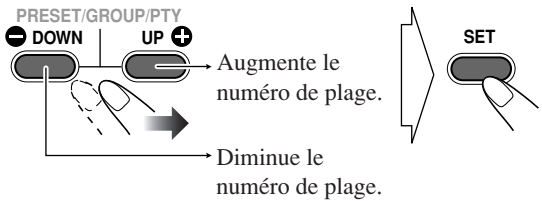

- Pour les CD ordinaires
- Pour les disques MP3



Pour choisir les numéros de plage sur un disque MP3, entrez un numéro composé de deux chiffres. Référez-vous aux exemples suivants:

Pour choisir la plage 24...

- ① Appuyez sur SET pour sauter le premier chiffre.
- ② Choisissez "2" pour le second chiffre en appuyant répétitivement sur la touche UP ou DOWN, puis appuyez sur SET.
- ③ Choisissez "4" pour le dernier chiffre en appuyant répétitivement sur la touche UP ou DOWN, puis appuyez sur SET.

- 3 Démarrez la lecture.



Les plages que vous avez choisies sont reproduites dans l'ordre que vous avez programmé.

Pour vérifier le contenu programmé

Avant la lecture ou pendant que la lecture est arrêtée...



Pour modifier le programme

Avant la lecture ou pendant que la lecture est arrêtée...

Pour effacer la dernière plage:	Pour effacer tout le programme:
	2 sec.
Pour ajouter des plages au programme: Répétez l'étape 2.	

Pour quitter la lecture programmée

Avant la lecture ou pendant que la lecture est arrêtée...

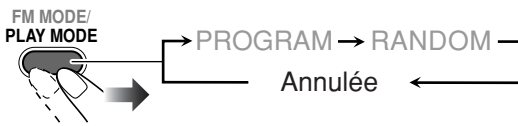

- Quitter la lecture programmée efface le programme mémorisé.

Lecture dans un ordre aléatoire—Lecture aléatoire

Vous pouvez reproduire toutes les plages dans un ordre aléatoire.

- 1 Avant de démarrer la lecture, mettez en service la lecture aléatoire.

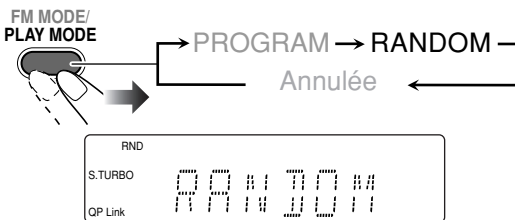

- 2 Démarrez la lecture.



La lecture dans un ordre aléatoire démarre. La lecture aléatoire s'arrête quand toutes les plages ont été reproduites.

Pour quitter la lecture aléatoire

Avant la lecture ou pendant que la lecture est arrêtée...

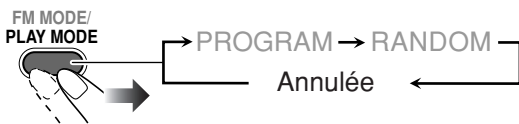

Répétition de la lecture—Lecture répétée



Vous pouvez répéter la lecture.

Quand un CD ordinaire est en place...

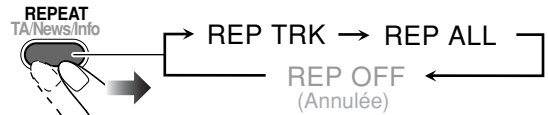

Quand un disque MP3 est en place...

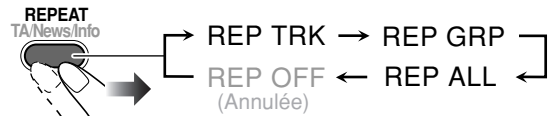

REP TRK	Répète la plage actuelle (ou spécifiée)—Répétition d'une seule plage.
REP ALL	Répète le disque ou toutes les plages programmées—Répétition de toutes les plages.
REP GRP	Répète le groupe actuel—Répétition d'un seul groupe (MP3 uniquement).

Interdiction de l'éjection du disque

Verrou parental



Vous pouvez verrouiller le plateau à disque de façon que personne ne puisse éjecter le disque en place.

- C'est possible quand la chaîne est en attente.

En mode d'attente...

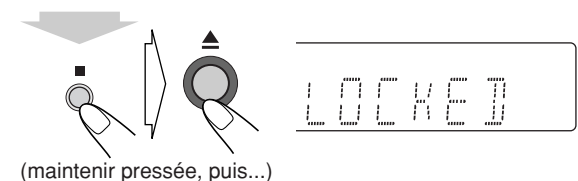

Pour annuler l'interdiction, répétez la même procédure. "UNLOCKED" apparaît sur l'affichage.

Utilisation de la minuterie INFO

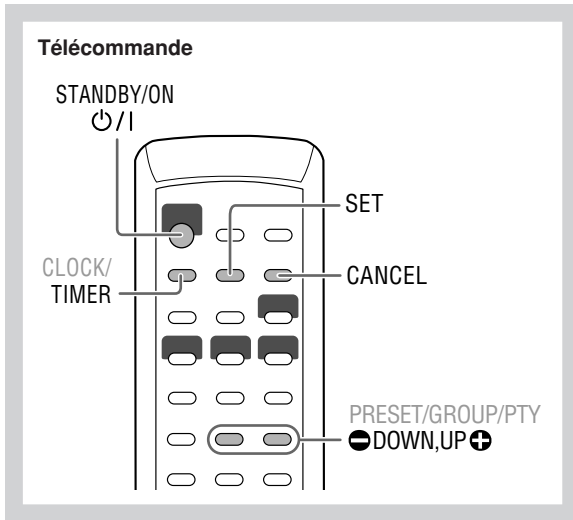

1 Choisissez le mode de réglage de la minuterie que vous souhaitez régler—Daily 1 ON time (mise en service), Daily 2 ON time (mise en service) ou Daily 3 ON time (mise en service).

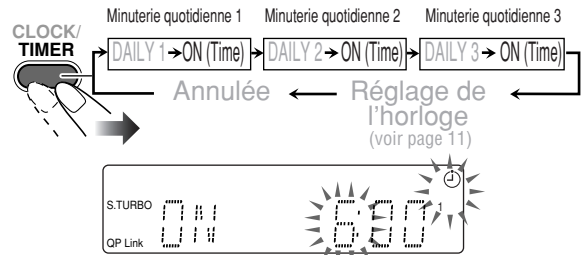

Ex. Quand le mode de réglage de la minuterie quotidienne 1 est choisi

- Si l'horloge n'a pas été ajustée, appuyer sur TIMER met la chaîne en mode de réglage de l'horloge.

Réglage de la minuterie Remote ONLY

En utilisant la minuterie quotidienne, vous pouvez vous réveiller au son de votre musique préférée.

- Vous pouvez mémoriser trois réglages de minuterie quotidienne; cependant, vous ne pouvez mettre en service qu'une seule minuterie en même temps.
- Pour quitter le réglage de la minuterie, appuyez sur TIMER autant de fois que nécessaire.
- Pour corriger une mauvaise entrée pendant la procédure, appuyez sur CANCEL. Vous pouvez retourner à l'étape précédente.

Réglages initiaux de la minuterie quotidienne à l'expédition de l'usine

- Daily 1: Mise en service (6:00)/Source (TUNER)/ Niveau de volume (8)
- Daily 2: Mise en service (7:00)/Source (TUNER)/ Niveau de volume (8)
- Daily 3: Mise en service (10:00)/Source (TUNER)/ Niveau de volume (8)

2 Effectuez le réglage de la minuterie quotidienne comme vous le souhaitez.

① Réglez les heures puis les minutes de l'heure de mise en service.

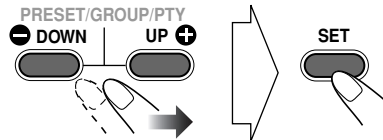

② Choisissez la source de lecture—"TUNER" ou "CD".

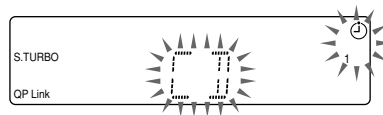
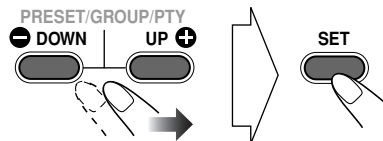

③ Choisissez le niveau de volume.

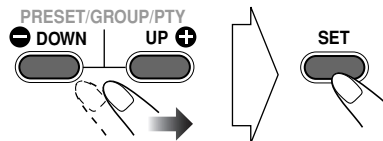

- Vous pouvez choisir le niveau de volume ("VOLUME 1" à "VOLUME 40" et "VOLUME --"). Si vous choisissez "VOLUME --", le volume est réglé sur le dernier niveau utilisé quand l'appareil est mis hors tension.

Suite à la page suivante...

3 Mettez l'appareil hors tension (en mode d'attente) si vous avez réglé l'heure de mise en service.



Fonctionnement de la minuterie quotidienne

Une fois que la minuterie quotidienne a été réglée, l'indicateur de minuterie (☀) et l'indicateur de numérotage de minuterie (1/2/3) s'allument sur l'affichage. La minuterie quotidienne est mise en service à la même heure tous les jours jusqu'à ce que la minuterie soit mise hors service manuellement (vois la colonne suivante) ou qu'une autre minuterie quotidienne soit mis en service.

Quand l'heure de mise en service arrive

La chaîne se met sous tension, accorde la dernière station reçue ou démarre la lecture du disque en place, et règle le niveau de volume graduellement sur le niveau pré-réglé après environ 30 secondes.

Environ une heure après que la lecture a démarrée, la chaîne arrête la lecture et se met hors tension (en attente) automatiquement.

- Le réglage de la minuterie reste en mémoire tant qu'il n'est pas changé.
- Sans annuler la minuterie quotidienne, vous pouvez changer la source ou ajuster le volume après le démarrage de la minuterie.

Pour mettre la minuterie hors service une fois le réglage effectué

Puisque la minuterie quotidienne se met en service à la même heure tous les jours, vous avez peut-être besoin de l'annuler certains jours.

1 Choisissez la minuterie que vous souhaitez annuler.

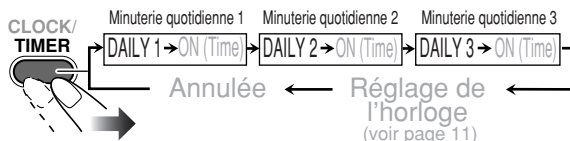

Ex. Dans le cas de la minuterie quotidienne 1

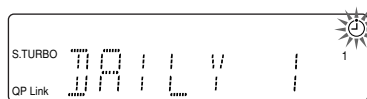

2 Mettez la minuterie choisie hors service.

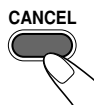

Pour mettre la minuterie à nouveau en service, répétez les étapes ci-dessus et appuyez à l'étape 2...

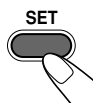

Informations additionnelles

Pour en savoir plus sur cette chaîne

Opérations quotidiennes—Lecture (voir pages 7 à 9)

Écoute de la radio:

- Si vous mémorisez une nouvelle station sur un numéro de préréglage déjà utilisé, la station précédemment mémorisée sur ce numéro est effacée.
- Si vous débranchez le cordon d'alimentation secteur ou si une coupure de courant se produit, les stations préréglées sont effacées en quelques jours. Si cela se produit, préréglez de nouveau les stations.

Lecture d'un disque:

- Lors de l'utilisation d'un CD de 8 cm, placez-le sur la rainure intérieure du plateau à disque.
- Cette chaîne ne peut pas reproduire les disques à "écriture par paquets".
- Pour la lecture MP3...
 - Les disques MP3 nécessitent un temps de lecture initiale plus long que les CD ordinaires. (Cela dépend de la complexité de la configuration des groupes/fichiers.)
 - Certains fichiers MP3 ne peuvent pas être reproduits et sont sautés. Cela provient des conditions et du processus d'enregistrement.
 - Lors de la création d'un disque MP3, utilisez le format de disque ISO 9660 Level 1 ou Level 2.
 - Cette chaîne peut reproduire les fichiers MP3 portant le code d'extension <.mp3> (quel que soit la casse des lettres).
 - Il est recommandé de créer chaque fichier MP3 avec un taux d'échantillonnage de 44,1 kHz et un débit binaire de 128 kbps. Cette chaîne ne peut pas reproduire les fichiers réalisés avec un débit binaire inférieur à 64 kbps.
 - L'ordre de lecture des plages MP3 peut différer de celui prévu au moment de l'enregistrement (voir ci-dessous). Si un dossier ne contient pas de plage MP3, il est ignoré.
 - Cette chaîne reproduit les plages MP3 de la façon suivante.

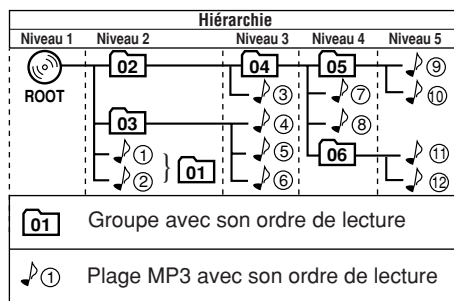

- Cette chaîne peut reconnaître un maximum de 999 plages sur un disque. De plus, la chaîne peut reconnaître un maximum de 256 plages par groupe et un maximum de 99 groupes par disque.
 - Même si un dossier ne contient aucun fichier reproductible, le dossier est aussi compté dans le nombre total de dossiers.
 - Les fichiers reproductibles qui n'appartiennent à aucun groupe sont considérés comme appartenant au groupe 1.

Lecture d'un appareil audio portable:

- Quand la fonction QP Link ne fonctionne pas parce que le signal sonore provenant de la prise AUX est faible, la mise en attente automatique peut mettre la chaîne hors tension même si vous pouvez entendre le son à partir des enceintes. Dans ces cas, augmentez le volume de l'appareil extérieur de façon que la chaîne puisse détecter le signal sonore correctement.
- Changer la source de AUX sur une autre source pendant que la fonction QP Link est en service met cette dernière hors service temporairement. Dans ce cas, utilisez une des actions suivantes pour remettre en service la fonction QP Link:
 - Appuyer sur QP LINK sur la télécommande
 - Débrancher l'appareil de la prise AUX, puis le rebrancher
- Si vous appuyez sur STANDBY/ON \odot /I pour mettre la chaîne hors tension ou si une minuterie préréglée met la chaîne hors tension pendant que la fonction QP Link est en service, la chaîne met la fonction QP Link hors service temporairement. Dans ces cas, utilisez une des actions suivantes pour remettre en service la fonction QP Link:
 - Quand le signal sonore provenant de prise AUX est arrêté ou trop faible pendant environ 30 secondes après que la chaîne a été mise hors tension.
 - Quand vous mettez de nouveau la chaîne sous tension

Opérations quotidiennes—Ajustement du son et autres ajustements (voir pages 10 et 11)

Ajustement du volume:

- Assurez-vous de réduire le volume avant de connecter un casque ou de vous le mettre sur les oreilles.

Ajustement du son:

- Cette fonction affecte aussi le son du casque d'écoute.

Réglage de l'horloge:

- "0:00" clignote sur l'affichage jusqu'à ce que vous régliez l'horloge.
- L'horloge peut avancer ou retarder d'une ou deux minutes par mois. Si cela se produit, réglez de nouveau l'horloge.

Opérations avancées de la radio (voir pages 12 et 13)

- Si la chaîne met longtemps avant d'afficher les informations Radio Data System—signaux PS, PTY, RT, "PS", "PTY" ou "RT" apparaît pendant la recherche.

Opérations avancées des disques

(voir pages 14 et 15)

Programmation de l'ordre de lecture—Lecture programmée:

- Vous ne pouvez pas spécifier un numéro de groupe d'un disque MP3 pour la lecture programmée.
- Si vous essayez de programmer une 100e plage, "FULL" apparaît sur l'affichage.

Utilisation de la minuterie (voir pages 16 et 17)

- Si vous débranchez le cordon d'alimentation secteur ou qu'une coupure de courant se produit, la minuterie est annulée. Vous devez d'abord régler l'horloge, puis à nouveau la minuterie.
- Si vous réglez la minuterie d'arrêt après que la minuterie quotidienne à commencer à reproduire la source choisie, la minuterie quotidienne est annulée.

Guide de dépannage

Si vous des problèmes avec votre chaîne, cherchez d'abord une solution dans cette liste avant d'appeler un réparateur.

Général:

Les ajustements ou les réglages sont annulés soudainement avant la fin.

⇒ Il y a un temps limite. Recommencez la procédure.

L'appareil ne fonctionne pas.

⇒ Le microprocesseur intégré fonctionne mal à cause d'interférences électriques extérieures. Débranchez le cordon d'alimentation secteur puis rebranchez-le.

La chaîne ne peut pas être commandé avec la télécommande.

⇒ Il y a un obstacle entre la télécommande et le capteur de télécommande de la chaîne.

⇒ Les piles sont usées.

Aucun son n'est entendu.

⇒ Les connexions des enceintes sont incorrectes ou lâches.

⇒ Le casque d'écoute est connecté.

Radio:

Trop de bruit pendant les émissions de radio.

⇒ Les connexions des antennes sont incorrectes ou lâches.

⇒ L'antenne cadre AM est trop proche de la chaîne.

⇒ L'antenne FM n'est pas correctement étendue et positionnée.

Disques:

Le disque n'est pas reproduit.

⇒ Le disque a été placé à l'envers. Placez le disque avec la partie imprimée dirigée vers le haut.

Les balises ID3 d'un disque MP3 ne peuvent pas être affichées.

⇒ Il y a deux types de balise ID3—la version 1 et la version 2. Cette chaîne peut afficher uniquement les balises ID3 de version 1.

Les groupes et les plages MP3 ne sont pas reproduites comme vous le souhaitez.

⇒ L'ordre de lecture est déterminé quand le disque est enregistré. Il dépend du logiciel utilisé pour l'enregistrement.

Le son d'un disque est discontinu.

⇒ Le disque est rayé ou sale.

Le plateau à disque ne s'ouvre ou ne se ferme pas.

⇒ Le cordon d'alimentation secteur n'est pas branché.

⇒ Le verrou parental est en service (voir page 15).

Minuteries:

La minuterie quotidienne ne fonctionne pas.

⇒ La chaîne était sous tension au moment de la mise en service de la minuterie. La minuterie fonctionne uniquement quand la chaîne est hors tension.

Entretien

Afin d'obtenir les meilleures performances de votre chaîne, gardez vos disques et le mécanisme propre.

Manipulation des disques

- Pour retirer les disques de leur boîte, tenez-les par les côtés et en appuyant légèrement sur le trou central.
- Ne touchez pas la surface brillante du disque ni ne le tordez.
- Remettez les disques dans leur boîte après utilisation pour éviter tout gondolage.
- Faites attention de ne pas rayer la surface du disque.
- Évitez une exposition directe au soleil, à des températures extrêmes et à l'humidité.

Pour nettoyer les disques:

- Essuyez les disques avec un chiffon doux en ligne droite du centre vers l'extérieur.

Nettoyage de la chaîne

- Les tâches doivent être frottées avec un chiffon doux. Si la chaîne est très sale, frottez-la avec un chiffon humidifié avec une solution détergente neutre diluée dans de l'eau, puis essuyez avec un chiffon sec.
- Faites attention aux points suivants, sinon la qualité de la chaîne pourrait être détériorée, la chaîne pourrait être endommagée ou sa peinture pourrait peler:
 - NE FROTTEZ PAS avec un chiffon dur.
 - NE FROTTEZ PAS trop fort.
 - NE FROTTEZ PAS avec un diluant ou de la benzine.
 - N'APPLIQUEZ PAS une substance volatile telle qu'un insecticide sur la chaîne.
 - NE LAISSEZ PAS un objet en caoutchouc ou en plastique en contact prolongé avec la chaîne.

Pour retirer les grilles d'enceinte:

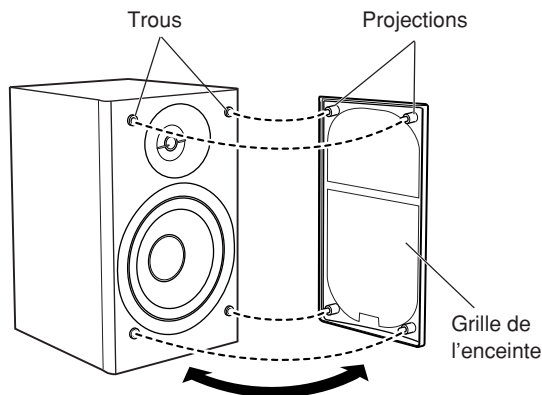

Spécifications

Section de l'amplificateur

Puissance de sortie:

60 W (30 W +30 W) à 6 Ω (10% DHT)

Enceintes/impédance: 6 Ω – 16 Ω

Entrée audio AUX: 500 mV/50 kΩ (à "AUX LVL 1")
250 mV/50 kΩ (à "AUX LVL 2")
125 mV/50 kΩ (à "AUX LVL 3")

Section du tuner

Plage d'accord FM: 87,50 MHz – 108,00 MHz

Plage d'accord AM (PO): 522 kHz – 1 629 kHz

Section du lecteur CD

Plage dynamique: 88 dB

Rapport signal sur bruit: 93 dB

Pleurage et scintillement: Non mesurable

Enceintes

Haut-parleurs: 1 cône de 10 cm + 1 dôme de 1,5 cm

Impédance: 6 Ω

Dimensions (approx.): 140 mm x 231 mm x 195 mm
(L/H/P)

Masse (approx.): 1,7 kg chacun

Accessoires fournis

Voir page 3.

Général

Alimentation: Secteur 230 V ~ , 50 Hz

Consommation: 60 W (pendant le fonctionnement)

11 W (en mode d'attente/affichage en service)

0,95 W (en mode d'attente/affichage hors service)

Dimensions (approx.): 165 mm x 231 mm x 328 mm
(L/H/P)

Masse (approx.): 4,1 kg

Nomenclature

Référez-vous aux pages indiquées pour savoir comment utiliser les touches et les commandes.

Télécommande

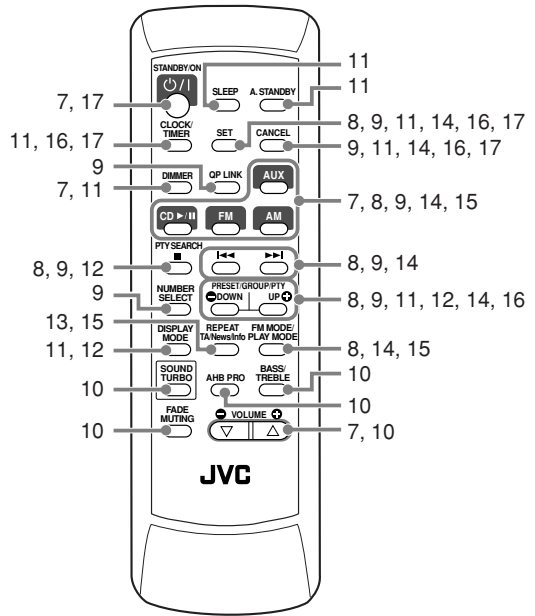

Appareil

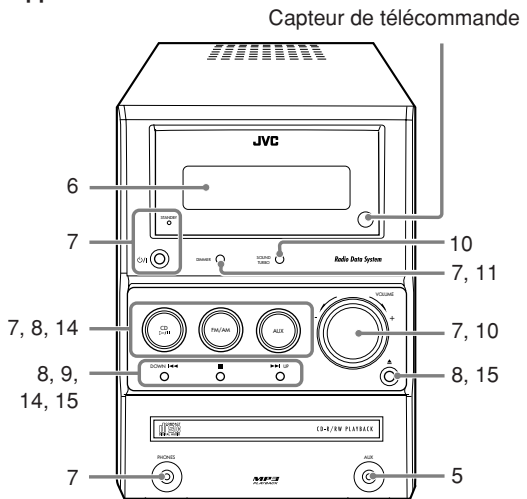

Inleiding

Voorzorgen

Installeren

- Installeer op een vlakke, droge plaats die niet te warm of te koud word—tussen 5°C en 35°C.
- Installeer het systeem op een plaats die goed kan worden geventileerd zodat het systeem niet oververhit kan raken.



Installeer het systeem NIET in de buurt van warmtebronnen of op plaatsen die aan het directe zonlicht, overmatig stof of trillingen onderhevig zijn.

- Zorg dat er voldoende afstand tussen het systeem en de TV is.
- Voorkom storing met de TV en houd de luidsprekers derhalve uit de buurt van de TV.

Stroombron

- Houd altijd de stekker vast en trek niet aan het netsnoer om het systeem van het stopcontact te ontkoppelen.



Raak het netsnoer NIET met natte handen aan.

Condensvorming

In de volgende gevallen kan er condens op de lenzen in het systeem worden gevormd:

- Nadat de verwarming in de kamer wordt aangezet
- In een vochtige kamer
- Indien het systeem direct van een koude naar een warme ruimte wordt verplaatst

Het systeem functioneert dan mogelijk onjuist. Laat het systeem in dat geval een paar uur ingeschakeld totdat het vocht is verdampt, trek de stekker uit het stopcontact en steek vervolgens de stekker weer in het stopcontact.

Overige

- Trek de stekker uit het stopcontact en raadpleeg de plaats van aankoop alvorens verder gebruik indien er een metalen voorwerp of vloeistof in het systeem terecht is gekomen.



Demonteer het systeem NIET. Er zijn geen door de gebruiker te repareren onderdelen in het systeem.

- Trek de stekker van het netsnoer uit het stopcontact indien u het systeem voor langere tijd niet gaat gebruiken.

Trek de stekker uit het stopcontact en raadpleeg de plaats van aankoop indien het systeem verkeerd functioneert.

Meer over deze gebruiksaanwijzing

- De bediening van toetsen en regelaars wordt in de volgende tabel uitgelegd.
- **Bepaalde gerelateerde tips en opmerkingen worden later in de “Wat meer uitleg over dit systeem” en “Oplossen van problemen” gedeeltes beschreven, en niet iedere keer in de diverse gedeeltes aangaande specifieke bediening beschreven (**INFO** toont dat er extra informatie is).**

	Toont dat u kort op de toets drukt.
	Toont dat u kort en herhaaldelijk op de toets drukt totdat de gewenste optie is gekozen.
	Toont dat u op een van de toetsen drukt.
	Toont dat u de toets een aantal seconden ingedrukt houdt. <ul style="list-style-type: none"> • Het cijfer in de pijl toont het aantal in te drukken seconden (in dit voorbeeld, 2 seconden). • Indien er geen cijfer in de pijl wordt getoond, houdt u de toets ingedrukt totdat de procedure geheel is uitgevoerd of het gewenste resultaat is verkregen.
	Toont dat u de regelaar in de aangegeven richting(en) draait.

	Toont dat deze bediening uitsluitend met de afstandsbediening kan worden uitgevoerd.
	Toont dat deze bediening uitsluitend met de toetsen en regelaars op het hoofdstel kan worden uitgevoerd.

Inleiding	1
Aansluiten	3
Alvorens het systeem te bedienen	6
Dagelijkse bediening—Weergave	7
Luisteren naar de radio.....	8
Afspelen van een disc	8
Weergave van draagbare audio-apparatuur.....	9
Dagelijkse bediening—Instellen van het geluid & overige	10
Instellen van het volume	10
Instellen van het geluid	10
Veranderen van de displayhelderheid	11
Instellen van het audio-ingangsniveau	11
Instellen van de klok	11
Automatisch uitschakelen van de stroom.....	11
Geavanceerde bediening voor de radio	12
Ontvangst van FM-zenders met Radio Data System	12
Opzoeken van een programma met PTY-codes.....	12
Tijdelijk automatisch overschakelen naar een programma van uw keus	13
Description des codes PTY	13
Geavanceerde bediening voor disc	14
Programmeren van de weergavevolgorde	
—Geprogrammeerde weergave.....	14
Weergave in een willekeurige volgorde	
—Willekeurige weergave.....	15
Herhaald afspelen—Herhaalde weergave	15
Vergrendelen van disc—Kinderslot.....	15
Gebruik van de timer	16
Instellen van de timer	16
Extra informatie	18
Wat meer uitleg over dit systeem.....	18
Oplossen van problemen	19
Onderhoud.....	19
Technische gegevens.....	20
Toetsen en regelaars	20

Aansluiten

Bijgeleverde accessoires

Controleer na het uitpakken dat u alle volgende onderdelen heeft:

- FM-antenne (1)
- Afstandsbediening (1)
- AM-ringantenne (1)
- Batterijen (2)

Raadpleeg direct de plaats van aankoop indien er iets ontbreekt.

Steek de stekker van het netsnoer pas in een stopcontact nadat alle andere verbindingen zijn gemaakt.

Achteraanzicht

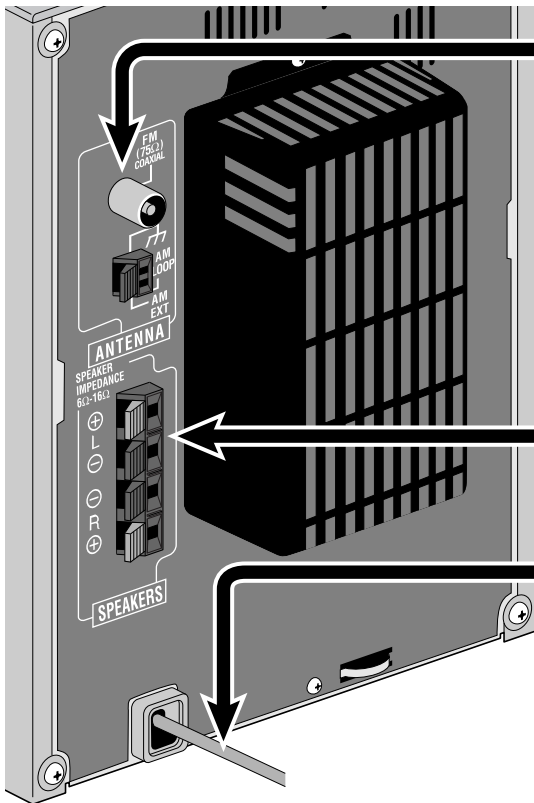

① Van AM/FM-antenne
Zie bladzijde 4.

② Van de luidsprekers
Zie bladzijde 5.

③ Naar een stopcontact
Steek de stekker van het netsnoer pas in een stopcontact nadat alle verbindingen zijn gemaakt.

Vooraanzicht

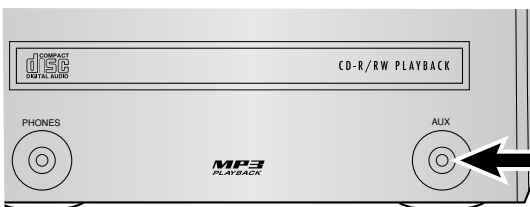

Van de analoge audio-uitgang van draagbare audio-apparatuur
Zie bladzijde 5.

① AM/FM-antenne

In elkaar zetten van de AM-ringantenne

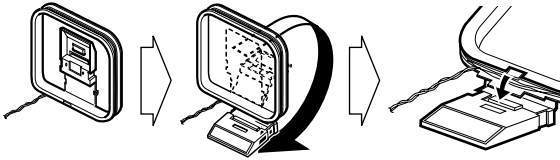

Aansluiten van de AM-ringantenne

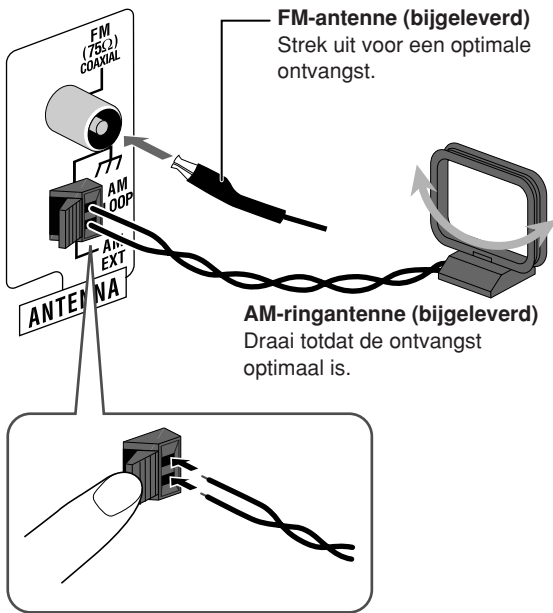

- Indien het draad van de AM-ringantenne met vinyl is bedekt, moet u een stukje vinyl verwijderen door het te draaien zodat het uiteinde van de antenne blootligt.

Voor een betere AM/FM-ontvangst

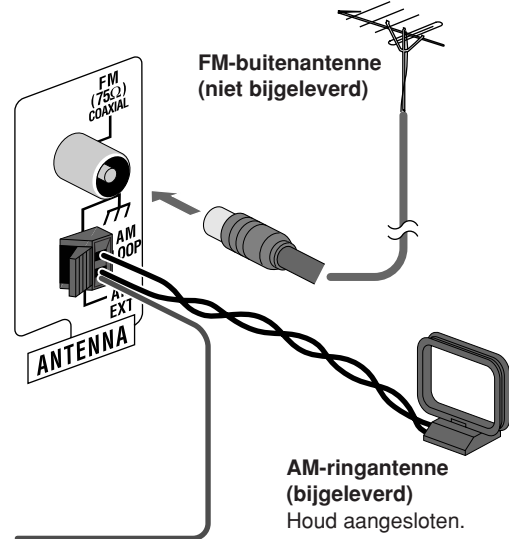

Vinyl-bedekt draad (niet bijgeleverd)

Strek in horizontale richting uit.

- Ontkoppel de bijgeleverde FM-antenne en verbind een FM-buitenantenne met gebruik van een 75 Ω draad met coaxiale stekker (IEC of DIN45325).
- Zorg dat de antenneleiders geen contact maken met andere aansluitingen, snoeren of het netsnoer. Houd de antennes tevens uit de buurt van metalen onderdelen van het systeem, snoeren en het netsnoer. De ontvangst wordt anders mogelijk slechter.

② Luidsprekers

Aansluiten van de luidsprekersnoeren

Controleer dat beide luidsprekers juist en stevig zijn aangesloten.

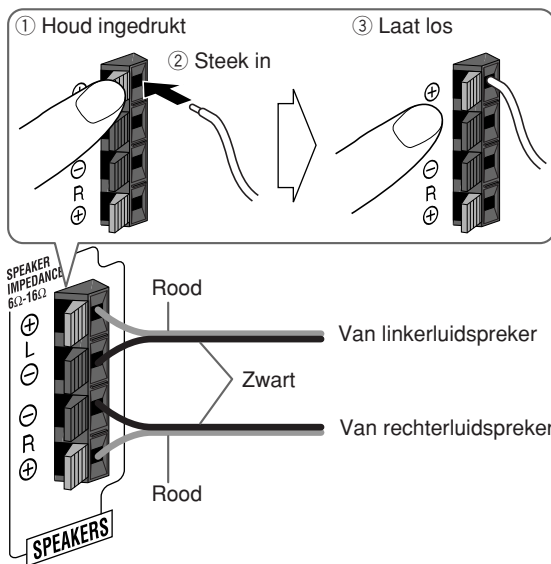

- Verbind de luidsprekersnoeren in overeenstemming met de polariteit van de luidsprekeraansluitingen: Het rode snoer met (+) en het zwarte snoer met (-).
- Indien de luidsprekersnoeren met vinyl zijn bedekt, moet u een stukje vinyl verwijderen door het te draaien zodat de uiteinden van de snoeren blootliggen.



- Verbind NIET meer dan één luidspreker met iedere aansluiting.
- Zorg dat de geleiderdraden van de luidsprekersnoeren GEEN contact maken met andere metalen onderdelen van het systeem.

Verbinden van draagbare audio-apparatuur

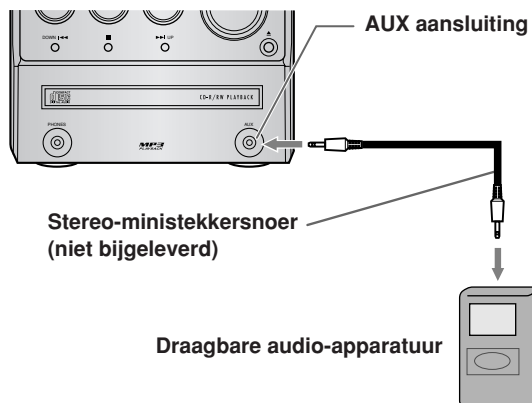

- Met gebruik van QP Link (Quick Portable Link), kunt u de weergave van draagbare audio-apparatuur gemakkelijk met dit toestel starten. Zie bladzijde 9 voor details.
- Indien een extern apparaat geen audio-uitgang voor een stereo-ministekker heeft, moet u een stekkeradapter gebruiken om de stereo-ministekker naar de overeenkomende stekker voor de audio-uitgang om te zetten.

Alvorens gebruik van de afstandsbediening

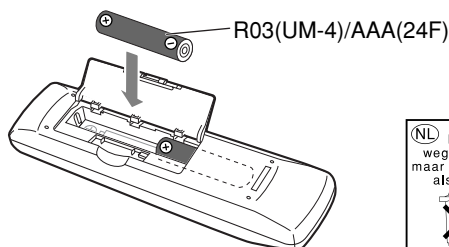

- Gooi lege batterijen op de juiste, milieuvriendelijke wijze weg, in overeenstemming met de lokale regels of wetten.



NIET opladen, kortsluiten, demonteren, de batterij verwarmen of in een vuur gooien.

Bij gebruik van de afstandsbediening

Richt de voorkant van de afstandsbediening zo recht als mogelijk naar de afstandsbedieningssensor. Het bereik (ongeveer 5 meter) is mogelijk kleiner indien u de afstandsbediening scheef houdt.

Alvorens het systeem te bedienen



De aanduidingen op het display geven u informatie tijdens bediening van het systeem.

Zorg dat u alvorens het systeem te bedienen weet welke indicator en hoe deze op het display oplicht.

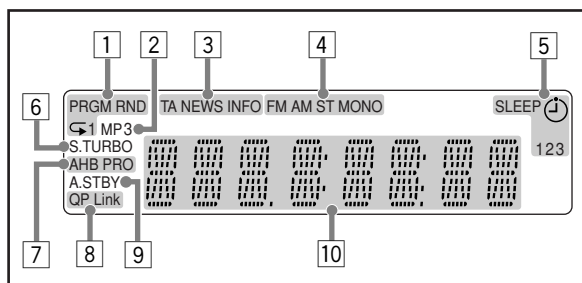

Aanduidingen op het hoofddisplay

- Tijdens het luisteren naar de radio:

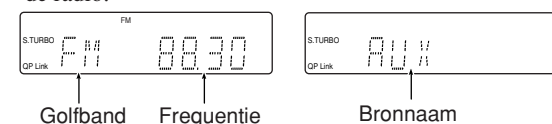

- Tijdens weergave van een CD/MP3*:

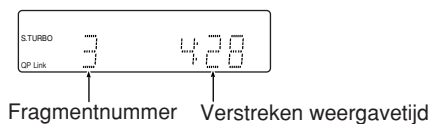

- Met de discweergave gestopt:

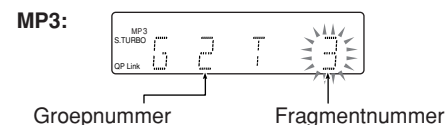
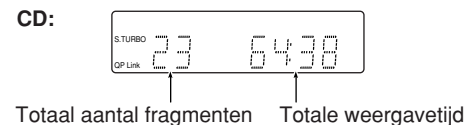

* Bij het starten of stoppen van de weergave van een MP3-disc, verschijnen de nummers van de groepen (mappen), namen van de groepen (mappen), nummers van de fragmenten (bestanden), namen van de fragmenten (bestanden) (en ID3 Tag) op het display voordat de verstreken weergavetijd wordt getoond.

- Indicators voor bediening disc
 - PRGM (Geprogrammeerde weergave): licht op wanneer de geprogrammeerde weergavefunctie wordt geactiveerd.
 - RND (Willekeurige weergave): licht op wanneer de willekeurige weergavefunctie wordt geactiveerd.
 - Herhaalde weergave:
 - ↺ 1: licht op wanneer herhalen van één fragment wordt geactiveerd.
 - ↺ : licht op wanneer herhalen van alle fragmenten of herhalen van één groep is geactiveerd.
- MP3 indicator
 - Licht op wanneer een MP3-fragment wordt herkend.
- TA/NEWS/INFO—Programmatype (PTY) indicators
 - Licht op en toont het huidige gekozen programmatype voor PTY-standbyontvangst.
 - Knippert wanneer automatisch met PTY-standbyontvangst op een programma wordt afgestemd.
- Radio-ontvangstindicators
 - FM: licht op wanneer een FM-stereozender wordt ontvangen.
 - ST (stereo): licht op wanneer op een FM-stereozender met voldoende signaalsterkte is afgestemd.
 - MONO: licht op wanneer een FM-stereozender mono wordt ontvangen.
 - AM: licht op wanneer een AM-zender wordt ontvangen.
- Timerindicators
 - ⌚ : licht op wanneer de dagelijkse timer standby is geschakeld; knippert tijdens de werking of het instellen van de dagelijkse timer.
 - 1/2/3: licht op wanneer een dagelijkse timer (1, 2 of 3) standby is geschakeld; knippert tijdens de werking of het instellen van een dagelijkse timer.
 - SLEEP: licht op wanneer de inslaaptimer wordt geactiveerd.
- S.TURBO (Sound Turbo) indicator
 - Licht op wanneer Sound Turbo is geactiveerd.
- AHB PRO (Active Hyper Bass Pro) indicator
 - Licht op wanneer AHB Pro is geactiveerd.
- QP Link (Quick Portable Link) indicator
 - Licht op wanneer QP Link wordt geactiveerd.
- A.STBY (Automatisch standby) indicator
 - Licht op wanneer automatisch standby wordt geactiveerd.
 - Knippert ongeveer 3 minuten voordat het systeem met Automatisch standby wordt uitgeschakeld.
- Hoofddisplay

Nederlands

Dagelijkse bediening—Weergave

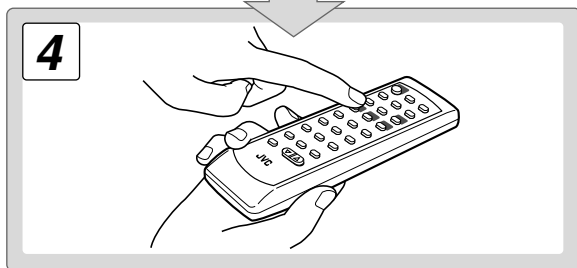
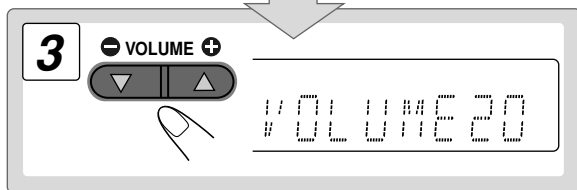
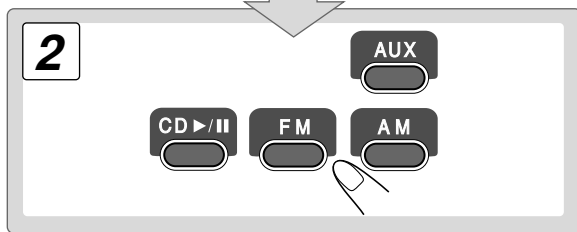
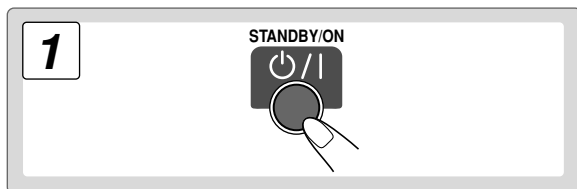
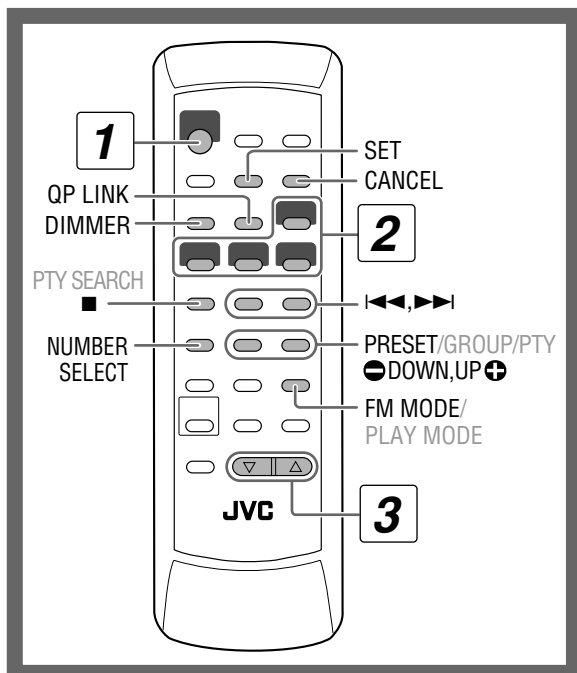

In deze gebruiksaanwijzing worden voornamelijk de bedieningen met gebruik van de afstandsbediening uitgelegd; u kunt echter ook de toetsen en regelaars op het hoofdtoestel gebruiken indien deze dezelfde (of gelijkwaardige) namen en symbolen hebben.

1 Schakel de stroom in.

Het STANDBY lampje op het hoofdtoestel schakelt uit.

Zonder een druk op STANDBY/ON ❶/1...

- Het systeem wordt ingeschakeld door een druk op een van de brontoetsen.
- Het systeem wordt ingeschakeld en de bron verandert naar AUX wanneer u de weergave van externe apparatuur start en QP Link is geactiveerd. (Zie bladzijde 9 voor details.)

2 Kies de bron.

De weergave start automatisch indien de gekozen bron gereed staat.

3 Stel het volume in.

4 Bedien de gewenste bron als later uitgelegd.

Uitschakelen (standby) van het toestel



Het STANDBY lampje op het hoofdtoestel licht rood op.

- Tijdens standby wordt ook nog een kleine hoeveelheid stroom verbruikt.

U kunt stroom besparen door op DIMMER te drukken zodat het display wordt uitgeschakeld als het toestel standby is geschakeld.

- QP Link werkt niet wanneer het display is uitgeschakeld.

Voor privé-luisteren

Verbind een hoofdtelefoon met de PHONES aansluiting op het hoofdtoestel. Er wordt nu geen geluid meer via de luidsprekers weergegeven. **Verlaag beslist het volume alvorens een hoofdtelefoon aan te sluiten of op te zetten.**

- Er wordt weer geluid via de luidsprekers weergegeven zodra u de hoofdtelefoon ontkoppelt.



Schakel het systeem NIET uit (standby) met het volume nog in een zeer hoge stand gesteld; Een plotseling hard geluid zou namelijk uw gehoor, de luidsprekers en/of hoofdtelefoon kunnen beschadigen wanneer u later het systeem weer inschakelt of de weergave start.

Luisteren naar de radio **INFO**

Kiezen van de golfband (FM of AM)

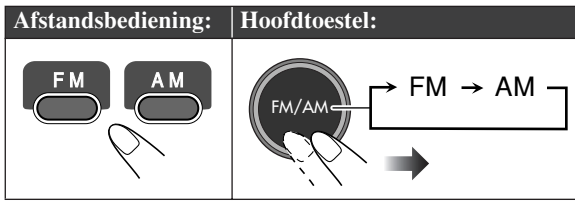

Afstemmen op een zender

Met FM of AM gekozen...

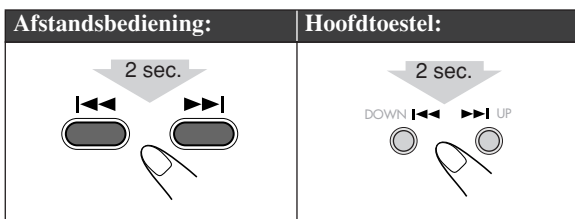

De frequentie verandert op het display.
De frequentie stopt te veranderen zodra op een zender (frequentie) met voldoende signaalsterkte is afgestemd.

- De frequentie verandert stap-voor-stap wanneer u herhaaldelijk op de toets drukt.

Om het zoeken handmatig te stoppen, drukt op of .

Indien de ontvangst van een FM-zender slecht is

FM MODE/PLAY MODE

De MONO indicator licht op het display op. De ontvangst wordt beter maar het stereoeffect gaat verloren—Mono-ontvangstfunctie.

Voor het weer herstellen van het stereoeffect, drukt u nogmaals op de toets (de MONO indicator dooft).

Vastleggen van zenders **Remote ONLY**

U kunt 30 FM-zenders en 15 AM-zenders als voorkeurzenders vastleggen.

1 Stem op een vast te leggen zender af.

- U kunt tevens, indien gekozen, de mono-ontvangstfunctie vastleggen voor vast te leggen FM-zenders (zie de voorgaande kolom).

2 Activeer de functie voor voorkeurnummers.

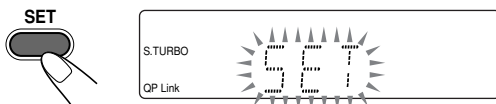

- Voltooi de volgende procedure terwijl de aanduiding op het display knippert.

3 Kies het voorkeurnummer van de vastgelegde zender.

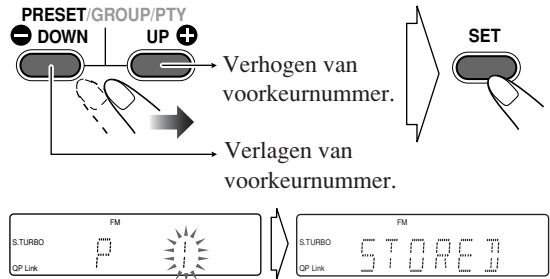

Afstemmen op een vastgelegde zender **Remote ONLY**

Kies eerst de golfband en vervolgens het voorkeurnummer van de voorkeurzender.

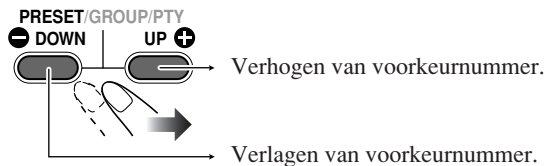

Afspelen van een disc **INFO**

Dit systeem is geschikt voor weergave van de volgende discs—normale CD en CD-R/CD-RW (opgenomen met het audio-CD of MP3-formaat).

Plaatsen van een disc

U kunt een disc plaatsen tijdens weergave van een andere bron.

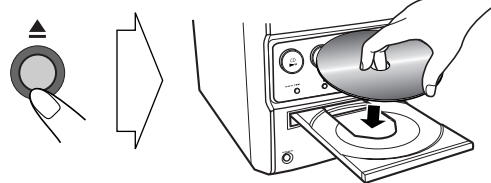

Voor het sluiten van de disclade, drukt u nogmaals op .

- De disclade sluit automatisch en de weergave start wanneer u op CD drukt.

Starten:	Pauseren:	Stoppen:
	Druk nogmaals om weer te starten.	



Kiezen van een fragment

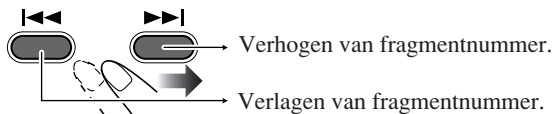

Kiezen van een groep (alleen voor MP3)

1 Activeer de groepkeuzefunctie wanneer de discweergave is gestopt.

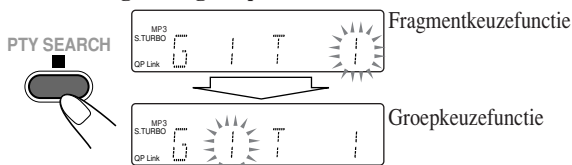

2 Kies een groepnummer.

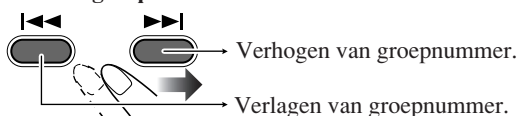

Het groepnummer en de groepnaam verschijnen.

Opzoeken van een bepaald gedeelte

Houd tijdens weergave van een disc ingedrukt totdat het gewenste gedeelte is bereikt.

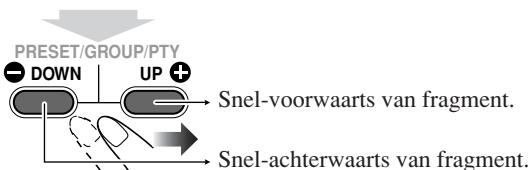

Direct opzoeken van een fragment

1 Activeer de functie voor het invoeren van fragmentnummers.

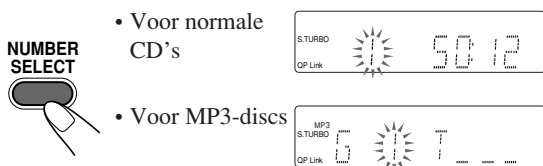

2 Voer het gewenste, af te spelen fragmentnummer in.

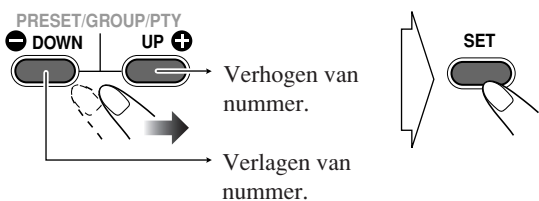

Voor het kiezen van fragmentnummers van een MP3-disc, moet u het nummer met drie cijfers invoeren. Zie de volgende voorbeelden:

Kiezen van fragment 24...

- 1 Druk op SET om het eerste cijfer over te slaan.
- 2 Kies "2" voor het tweede cijfer door herhaaldelijk op UP of DOWN te drukken en druk vervolgens op SET.
- 3 Kies "4" voor het laatste cijfer door herhaaldelijk op UP of DOWN te drukken en druk vervolgens op SET of CD ►/■.

Indien u een fragmentnummer invoert dat niet op de MP3-disc is...

- Tijdens weergave wordt uw invoer genegeerd en de huidige weergave wordt voortgezet.
- Wanneer de weergave is gestopt, zal na een druk op CD ►/■ de disc vanaf het eerste fragment in de eerste groep worden afgespeeld.
- Druk op CANCEL om een stap terug te gaan.

Weergave van draagbare audio-apparaat

Met gebruik van QP Link (Quick Portable Link), kunt u de weergave van een draagbaar audio-apparaat dat met de AUX aansluiting is verbonden gemakkelijk met dit toestel starten.

- Controleer dat het volume van de draagbare audio-apparaat hoog genoeg is zodat het systeem het geluidssignaal kan herkennen.

Activeren van QP Link

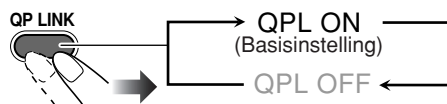

Met QP Link geactiveerd en draagbare audio-apparaat met de AUX aansluiting verbonden, wordt het volgende uitgevoerd door de weergave te starten:

- Tijdens het luisteren naar een andere bron... De bron verandert automatisch naar AUX. (QP Link wordt geannuleerd wanneer u van AUX naar een andere bron schakelt.)
- Wanneer het toestel standby is geschakeld... Het systeem wordt ingeschakeld en de bron verandert automatisch naar AUX (uitgezonderd wanneer het display is uitgeschakeld.)

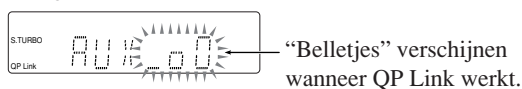

Tijdens weergave van de apparatuur door QP Link...

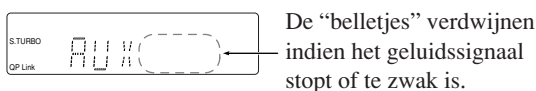

Dagelijkse bediening—Instellen van het geluid & overige

Afstandsbediening

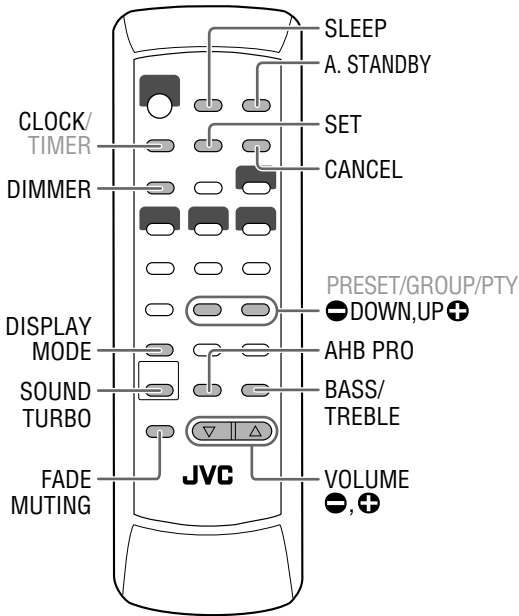

Hoofdtoestel

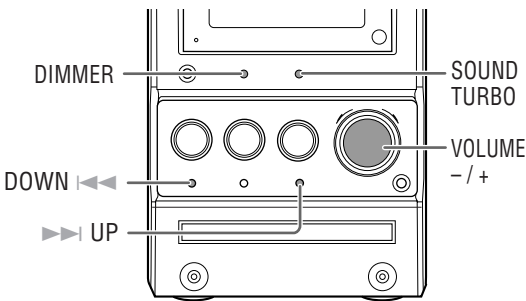

Instellen van het volume **INFO**

U kunt het volume instellen op een stand tussen “VOL MIN” en “VOLUME 1” – “VOLUME 40 (VOL MAX)”.

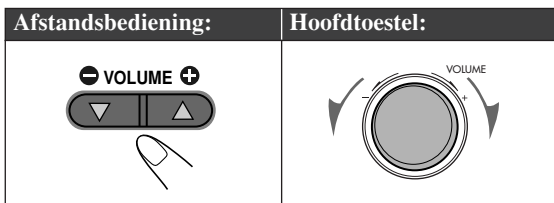

Snel dempen van het geluid



Voor het weer herstellen van het geluid, drukt u nogmaals of stelt u het volumenniveau in.

Instellen van het geluid **INFO**

Versterken van het geluid—Sound Turbo

Met deze functie wordt het geluid versterkt.

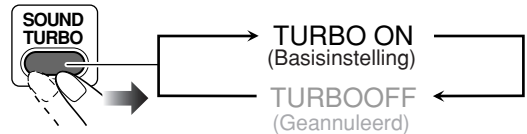

Versterken van de lage tonen—AHB Pro



U kunt de lage tonen versterken voor het behouden van rijke en volle lage tonen bij een laag volume—Active Hyper Bass Pro.



• U kunt AHB Pro alleen activeren wanneer Sound Turbo is uitgeschakeld.

Instellen van de toon—Bass/Treble



U kunt het niveau van de lage en hoge tonen vanaf -3 t/m +3 instellen.

Instellen van de lage tonen

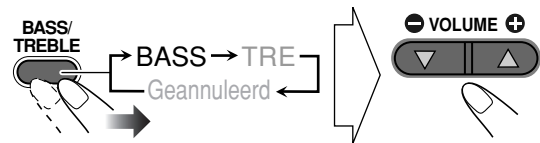

Instellen van de hoge tonen

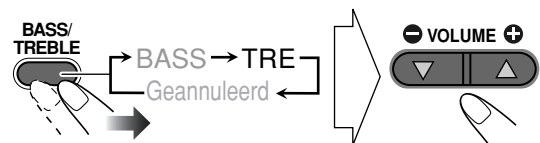

Veranderen van de displayhelderheid

U kunt het display dimmen.

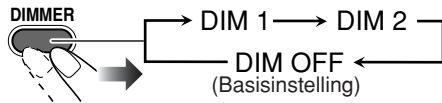

DIM 1	Dimt het display en de verlichting van het hoofdtoestel.
DIM 2	Dimt het display sterker dan DIM 1 en schakelt de verlichting van het hoofdtoestel uit.

Instellen van het audio-ingangsniveau



Indien het geluid van een met de AUX aansluiting verbonden apparaat te hard of zacht is, kunt u het audio-ingangsniveau van de AUX aansluiting veranderen (zonder het werkelijke volumeniveau te veranderen).
Met AUX als bron gekozen...

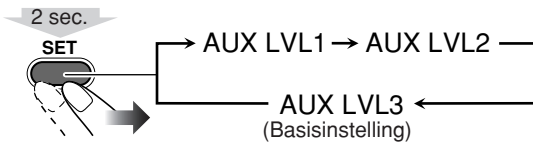

AUX LVL 1	Kies indien het geluid te hard klinkt.
AUX LVL 2	AUX Level 2 is vastgelegd als het niveau tussen niveau 1 en 3.
AUX LVL 3	Kies indien het geluid te zacht klinkt.

Instellen van de klok



INFO

U kunt de dagelijkse timers (zie bladzijde 16) en inslaaptimer niet gebruiken indien de ingebouwde klok niet is ingesteld.

- Druk zo vaak als nodig op CLOCK om het instellen van de klok te stoppen.
- Druk op CANCEL om een stap terug te gaan.

1 Activeer de functie voor het instellen van de klok.



- Indien u de klok al eerder had ingesteld, moet u herhaaldelijk op de toets drukken totdat de klokinstelfunctie is gekozen.

2 Stel het uur en vervolgens de minuten in.

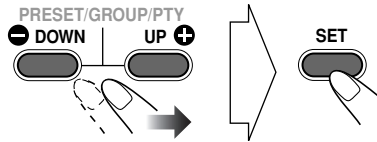

De ingebouwde klok start nu.

Controleren van de huidige tijd tijdens weergave

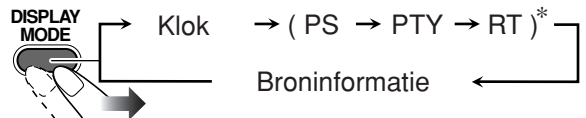

* Alleen wanneer FM als bron is gekozen (zie bladzijde 12)

Automatisch uitschakelen van de stroom



Automatisch standby

2 sec.



De A.STBY indicator licht op het display op wanneer automatisch standby is geactiveerd.

De indicator van de A.STBY begint te knipperen:

- Wanneer de discweergave stopt
- Indien het geluidssignaal van de AUX aansluiting stopt of te zwak is

Het systeem wordt automatisch uitgeschakeld (standby) indien u terwijl de indicator knippert gedurende ongeveer 3 minuten geen bediening uitvoert.

Inslaaptimer

U kunt een instelling maken zodat het toestel na een bepaalde tijdsperiode automatisch wordt uitgeschakeld.

1 Voer de tijd in (in minuten).

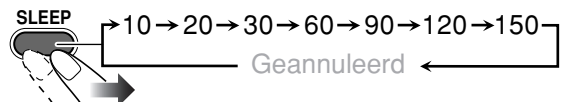

2 Wacht totdat de ingestelde tijd dooft.

Controleren van de resterende tijd tot de uitschakeltijd

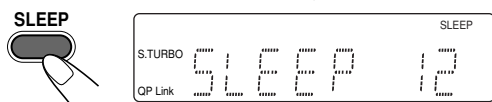

- U kunt de uitschakeltijd veranderen door herhaaldelijk op de toets te drukken.

Geavanceerde bediening voor de radio INFO

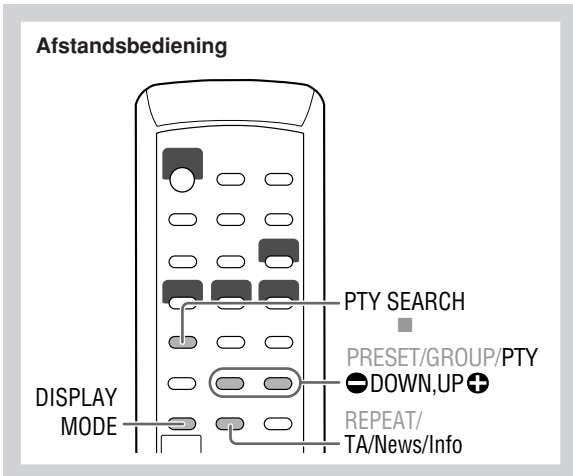

Opzoeken van een programma met PTY-codes



U kunt een bepaald soort programma van de vastgelegde zenders (zie bladzijde 8) opzoeken door de PTY-code te specificeren.

Opzoeken van een programma met gebruik van de PTY-codes

1 Tijdens het luisteren naar een FM-zender...

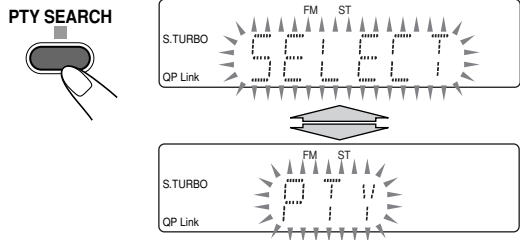

2 Kies een PTY-code.

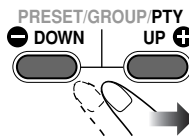

• Voor details aangaande iedere PTY-code, zie bladzijde 13.

3 Start het zoeken.

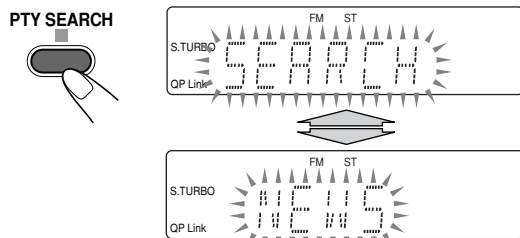

Bijv. Met "NEWS" gekozen

De receiver zoekt de 30 vastgelegde FM-zenders af, stopt wanneer het gekozen programma is gevonden en stemt op die zender af.

- "NOTFOUND" verschijnt op het display indien er geen geschikt programma werd gevonden.
- Druk tijdens het zoeken op PTY SEARCH om het zoeken voortijdig te stoppen.

Verder zoeken nadat is gestopt bij een ongewenste zender
Terwijl de aanduidingen op het display knipperen...



Ontvangst van FM-zenders met Radio Data System Remote ONLY

Met het Radio Data Systeem kunnen FM-zenders samen met de normale programmasignalen extra signalen verzenden.

Met dit systeem kunt u de volgende soorten Radio Data System-signalen ontvangen.

PS (Programma Service)	Toont de algemeen bekende zendernamen.
PTY (ProgrammaType)	Toont het soort programma dat wordt uitgezonden.
RT (RadioTekst)	Toont tekstmededelingen die door de zender worden uitgezonden.
Enhanced Other Networks	Levert informatie over de soorten programma's die door Radio Data System-zenders van verschillende netwerken worden uitgezonden.

Tonen van Radio Data System-informatie

Tijdens het luisteren naar een FM-zender...

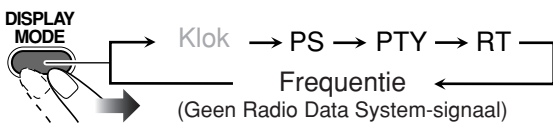

PS	De zendernamen worden getoond. "NO PS" verschijnt indien er geen signaal wordt ontvangen.
PTY	Het type van het ontvangen programma wordt getoond. "NO PTY" verschijnt indien er geen signaal wordt ontvangen.
RT	De door de zender uitgezonden tekstmededelingen worden getoond. "NO RT" verschijnt indien er geen signaal wordt ontvangen.



Tijdelijk automatisch overschakelen naar een programma van uw keus

Met de Enhanced Other Networks functie kan met het systeem tijdelijk naar een vastgelegde FM-zender worden overgeschakeld die een gewenst programma uitzendt (TA, NEWS of INFO).

- Deze functie werkt tijdens het luisteren naar een FM-zender die de vereiste signalen uitstuurt.

Kies het gewenste programmatype tijdens het luisteren naar een FM-zender.

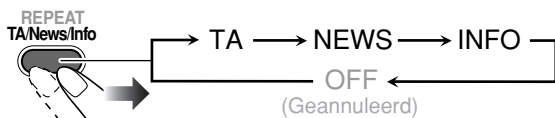

TA	Verkeersinformatie in uw gebied
NEWS	Zie de rechterkolom.
INFO	

Werking van de Enhanced Other Networks functie:

GEVAL 1

Indien een zender niet het door u gekozen programma uitzendt

Het systeem blijft op de huidige zender afgestemd.



Indien een zender een door u gekozen programma start uit te zenden, schakelt het systeem automatisch naar deze zender. De indicator van de PTY-code begint te knipperen.



Na het programma schakelt het systeem terug naar de zender die hiervoor werd ontvangen, maar de functie blijft echter geactiveerd (de indicator stopt te knipperen en licht continu op).

GEVAL 2

Indien een zender het door u gekozen programma uitzendt

Het systeem schakelt automatisch naar die zender over. De indicator van de PTY-code begint te knipperen.



Na het programma schakelt het systeem terug naar de zender die hiervoor werd ontvangen, maar de functie blijft echter geactiveerd (de indicator stopt te knipperen en licht continu op).

GEVAL 3

Indien de zender waarop is afgestemd het door u gekozen programma uitzendt

De indicator van de PTY-code begint te knipperen.



Na het programma stopt de indicator te knipperen (de functie blijft geactiveerd).

Description des codes PTY

NEWS:	Nieuws.
AFFAIRS:	Actualiteitenprogramma's met discussies en analyses van of debat over het nieuws.
INFO:	Programma's aangaande feitelijke zaken, gepresenteerd met een kritische blik.
SPORT:	Sportprogramma's in de breedste zin van het woord.
EDUCATE:	Educatieve programma's.
DRAMA:	Alle hoorspelen en radioseries.
CULTURE:	Culturele programma's op allerlei gebied, inclusief taalprogramma's, theater, enzovoort.
SCIENCE:	Programma's over natuurwetenschappen en technologie.
VARIED:	Gespreksprogramma's zoals quizprogramma's, spelletjes en interviews met bekende persoonlijkheden.
POP M:	Hedendaagse commerciële popmuziek.
ROCK M:	Rockmuziek.
EASY M:	Hedendaagse muziek van het type "easy listening".
LIGHT M:	Instrumentele muziek en zang.
CLASSICS:	Uitvoeringen van bekende orkeststukken, symfonieën, kamermuziek, enzovoort.
OTHER M:	Muziek die onder geen van de andere categorieën valt.
WEATHER:	Weerberichten en -voorspellingen.
FINANCE:	Beursberichten en dergelijke.
CHILDREN:	Kinderprogramma's.
SOCIAL:	Programma's over sociologie, geschiedenis, aardrijkskunde, psychologie en de maatschappij.
RELIGION:	Religieuze programma's.
PHONE IN:	Programma's waarin het publiek zijn mening kan geven via telefoon of publiek forum.
TRAVEL:	Reisinformatie.
LEISURE:	Programma's over recreatiemogelijkheden.
JAZZ:	Jazzmuziek.
COUNTRY:	Countrymuziek, oorspronkelijk afkomstig uit de zuidelijke staten van Amerika.
NATION M:	Populaire muziek in de landstaal.
OLDIES:	Muziek uit de zogenaamde "gouden eeuw" van de populaire muziek.
FOLK M:	Volksmuziek die zijn wortels heeft in de muzikale cultuur van een specifiek land.
DOCUMENT:	Programma's die advies over diverse onderwerpen leveren.
TEST:	Signaal waarmee apparatuur wordt getest op ontvangst van waarschuwingsberichten.
ALARM:	Waarschuwingsbericht.
NONE:	Geen programmatype, ongedefinieerd programma of programma's die niet gemakkelijk in een van de andere groepen passen.

- De bovenstaande indeling van de PTY-codes geldt wellicht niet voor alle FM-zenders.

Geavanceerde bediening voor disc

Afstandsbediening

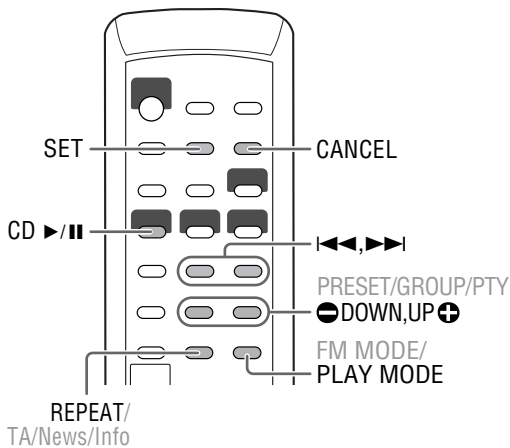

Hoofdtoestel

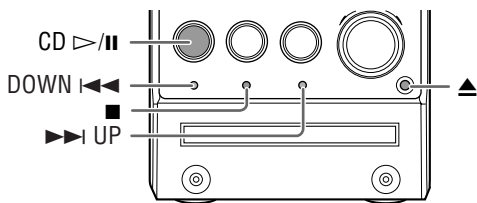

Programmeren van de weergavevolgorde

Geprogrammeerde weergave

U kunt de volgorde bepalen voor het afspelen van fragmenten (maximaal 99) voordat u de weergave start.

- 1 Activeer geprogrammeerde weergave alvorens de weergave te starten.

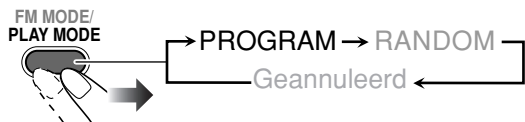

- 2 Kies de gewenste fragmentnummers voor geprogrammeerde weergave.

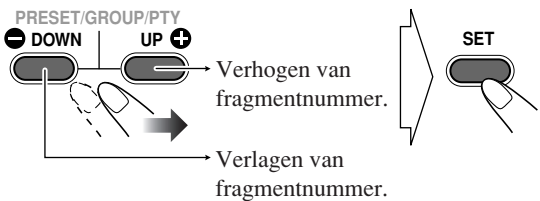

- Voor normale CD's

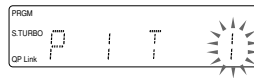

- Voor MP3-discs

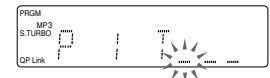

Voor het kiezen van fragmentnummers van een MP3-disc, moet u het nummer met twee cijfers invoeren. Zie de volgende voorbeelden:

Kiezen van fragment 24...

- ① Druk op SET om het eerste cijfer over te slaan.
- ② Kies "2" voor het tweede cijfer door herhaaldelijk op UP of DOWN te drukken en druk vervolgens op SET.
- ③ Kies "4" voor het laatste cijfer door herhaaldelijk op UP of DOWN te drukken en druk vervolgens op SET.

- 3 Start de weergave.



De door u gekozen fragmenten worden nu in de geprogrammeerde volgorde afgespeeld.

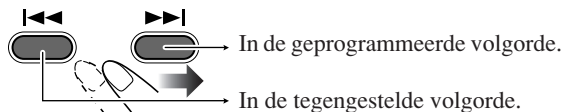

Controleren van het programma

Alvorens weergave of terwijl de weergave is gestopt...

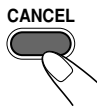

Veranderen van het programma

Alvorens weergave of terwijl de weergave is gestopt...

Wissen van het laatste fragment:	Wissen van het hele programma:
	
Toevoegen van fragmenten aan het programma:	
Herhaal stap 2.	



Uitschakelen van geprogrammeerde weergave

Alvorens weergave of terwijl de weergave is gestopt...



- Het vastgelegde programma wordt gewist wanneer u geprogrammeerde weergave annuleert.

Weergave in een willekeurige volgorde—

Willekeurige weergave

U kunt alle fragmenten in een willekeurige volgorde afspelen.

- 1 Activeer willekeurige weergave alvorens de weergave te starten.

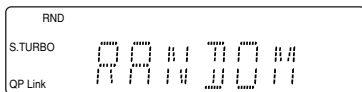
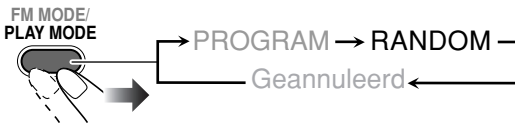

- 2 Start de weergave.



De weergave start nu in een willekeurige volgorde. De willekeurige weergave stopt nadat alle fragmenten zijn afgespeeld.

Uitschakelen van willekeurige weergave

Alvorens weergave of terwijl de weergave is gestopt...



Herhaald afspelen—Herhaalde weergave



U kunt de weergave herhalen.

Met een normale CD geplaatst...

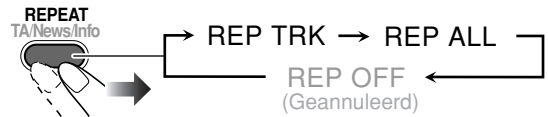

Met een MP3-disc geplaatst...



REP TRK	Herhalen van het huidige (of gespecificeerde) fragment—Één fragment herhalen.
REP ALL	Herhaalt de disc of alle geprogrammeerde fragmenten—Herhalen van alle fragmenten.
REP GRP	Herhalen van de huidige groep—Herhalen van één groep (alleen voor MP3).

Vergrendelen van disc—Kinderslot

U kunt de disclade vergrendelen zodat de geplaatste disc niet kan worden uitgeworpen.

- Dit is mogelijk wanneer het systeem standby is geschakeld.

Wanneer standby geschakeld...

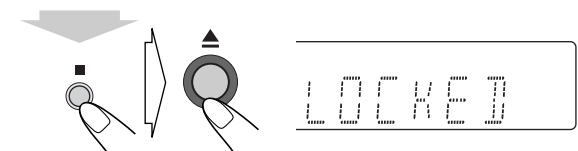

(houd ingedrukt en vervolgens...)

Voor het annuleren van de vergrendeling, herhaalt u dezelfde procedure.

“UNLOCKED” verschijnt op het display.

Gebruik van de timer INFO

Afstandsbediening

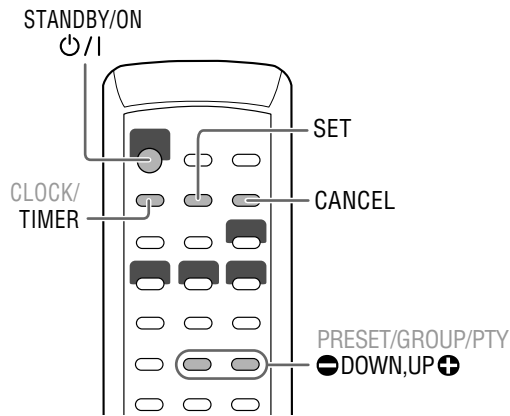

Instellen van de timer



U kunt de dagelijkse timer bijvoorbeeld als wekker met uw favoriete muziek gebruiken.

- U kunt drie instellingen voor de dagelijkse timers vastleggen; u kunt echter slechts één timer tegelijkertijd activeren.
- Druk zo vaak als nodig op TIMER om het instellen van de timer te annuleren.
- Druk op CANCEL om tijdens het instellen een fout te corrigeren. U gaat dan naar de voorgaande stap terug.

Basisinstellingen voor de dagelijkse timer bij het verlaten van de fabriek

- Daily 1: ON tijd (6:00)/Bron (TUNER)/
Volumeniveau (8)
- Daily 2: ON tijd (7:00)/Bron (TUNER)/
Volumeniveau (8)
- Daily 3: ON tijd (10:00)/Bron (TUNER)/
Volumeniveau (8)

- 1 Kies de gewenste in te stellen timerfunctie—Dagelijks 1 starttijd, Dagelijks 2 starttijd of Dagelijks 3 starttijd.**

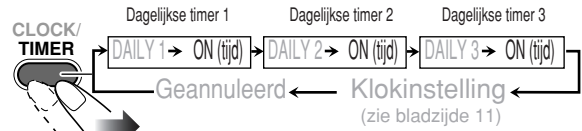

Bijv. Met de Dagelijkse timer 1 instelfunctie gekozen

- Indien de klok nog niet is ingesteld, moet u op TIMER drukken om de klokinstelfunctie voor het systeem te activeren.

- 2 Stel de dagelijkse timer als gewenst in.**

- 1 Stel het uur en dan de minuut voor de starttijd in.**

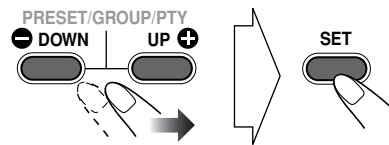

- 2 Kies de weergavebron—"TUNER" of "CD".**

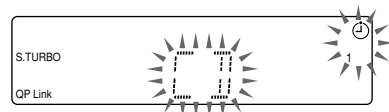
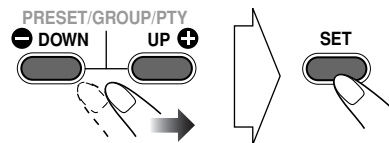

- 3 Kies het volumeniveau.**

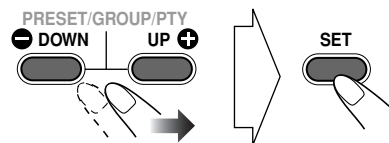

- U kunt het gewenste volumeniveau kiezen ("VOLUME 1" t/m "VOLUME 40" en "VOLUME --"). Met "VOLUME --" gekozen, wordt het volume op het laagst, wanneer het toestel werd uitgeschakeld, ingestelde niveau gesteld.

Vervolg op de volgende bladzijde...



3 Schakel het toestel uit (standby) nadat u de starttijd heeft ingesteld.



Werking van de dagelijkse timer

Nadat de dagelijkse timer is ingesteld, lichten de timer indicator (☼) en het timernummer (1/2/3) op het display op. De dagelijkse timer wordt iedere dag op dezelfde tijd geactiveerd, totdat u de timer handmatig annuleert (zie de volgende kolom) of een andere dagelijkse timer is geactiveerd.

Zodra de starttijd wordt bereikt

Het systeem wordt ingeschakeld, er wordt op de laatst ontvangen zender afgestemd of de weergave van de geplaatste disc start en het volume wordt in 30 seconden geleidelijk op het hiervoor ingestelde niveau gesteld.

Na ongeveer een uur weergave, stopt het systeem de weergave en wordt het toestel automatisch uitgeschakeld (standby).

- De timerinstellingen blijven in het geheugen bewaard totdat u deze verandert.
- U kunt de bron veranderen of het volume instellen nadat de weergave door de dagelijkse timer werd gestart zonder de dagelijkse timer zelf te annuleren.

Uitschakelen van de timer nadat de instelling is gemaakt

De dagelijkse timer wordt iedere dag op dezelfde tijd geactiveerd en u wilt mogelijk op bepaalde dagen de timer niet gebruiken.

1 Kies de te annuleren timer.

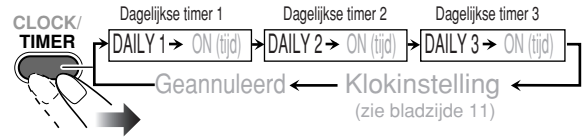

Bijv. Met dagelijkse timer 1

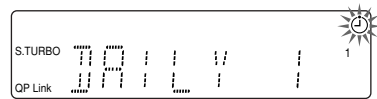

2 Schakel de gekozen timer uit.

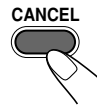

Voor het weer activeren van de timer, herhaalt u de stappen hierboven en drukt u in stap 2 op...

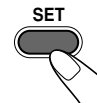

Wat meer uitleg over dit systeem ● ● ●

Dagelijkse bediening—Weergave (zie bladzijden 7 t/m 9)

Luisteren naar de radio:

- Door een nieuwe zender onder een reeds bezet voorkeurnummer vast te leggen, wordt de hiervoor onder dat nummer vastgelegde zender gewist.
- De vastgelegde voorkeurzenders worden na een paar dagen gewist wanneer u de stekker uit het stopcontact heeft getrokken of de stroom wordt onderbroken. U moet in dat geval de zenders opnieuw vastleggen.

Afspelen van een disc:

- Plaats een 8 cm “single” disc in de binnenste cirkel van de disclade.
- U kunt geen “packet write” discs met dit systeem afspelen.
- Voor MP3-weergave...
 - MP3-discs vereisen een langere afleestijd dan normale CD’s. (De vereiste tijd is afhankelijk van hoe complex de groepen/bestanden zijn opgenomen.)
 - Bepaalde MP3-bestanden kunnen niet worden afgespeeld en worden dan overgeslagen. Dit komt door de opnamemethode en bepaalde voorwaarden.
 - Gebruik ISO 9660 Level 1 of Level 2 als discformaat indien u zelf een MP3-disc opneemt.
 - Dit systeem kan uitsluitend MP3-bestanden met de <.mp3> (ongeacht hoofdletters—kleine letters) extensiecode afspelen.
 - Neem ieder MP3-bestand bij voorkeur met een bemonsteringswaarde van 44,1 kHz en een bitwaarde van 128 kbps op. U kunt geen bestanden met een lagere bitwaarde dan 64 kbps met dit systeem afspelen.
 - De weergavevolgorde van de MP3-fragmenten is mogelijk verschillend van de volgorde bij opname (zie hieronder). Mappen die geen MP3-fragmenten hebben worden genegeerd.
 - Dit systeem speelt MP3-fragmenten als volgt af.

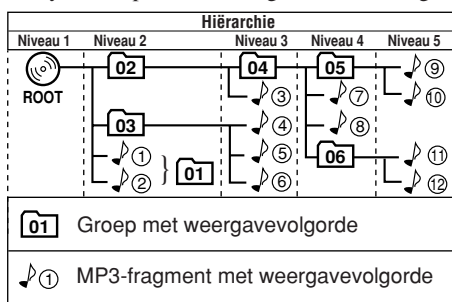

- Dit systeem kan in totaal maximaal 999 fragmenten per disc herkennen. Het systeem kan tevens maximaal 256 fragmenten per groep en maximaal 99 groepen per disc herkennen.
 - Ook wanneer een map geen afspeelbare bestanden heeft, wordt deze map toch bij het totaal aantal mappen geteld.
 - Afspelbare bestanden die niet bij een groep horen, worden als Groep 1 behandeld.

Weergave van draagbare audio-apparatuur:

- Indien QP Link niet werkt omdat het geluidssignaal van de AUX aansluiting te zwak is, wordt het systeem mogelijk door de automatisch standbyfunctie uitgeschakeld, ook al hoort u nog wel geluid via de luidsprekers.
 - In deze gevallen moet u het volumeniveau van het relevante component hoger instellen zodat het systeem het geluidssignaal goed kan herkennen.
- QP Link wordt tijdelijk geannuleerd indien u van AUX naar een andere bron schakelt terwijl QP Link is geactiveerd.
 - In dat geval wordt QP Link weer geactiveerd door een van de volgende handelingen:
 - Een druk op QP LINK op de afstandsbediening
 - Het ontkoppelen van het apparaat van de AUX aansluiting en het vervolgens weer aan te sluiten
- Indien u op STANDBY/ON \odot /1 drukt om het systeem uit te schakelen of indien een ingestelde timer het systeem tijdens de werking van QP Link uitschakelt, zal QP Link tijdelijk worden geannuleerd.
 - QP Link wordt in dat geval als volgt weer geactiveerd:
 - Indien het geluidssignaal van de AUX aansluiting gedurende ongeveer 30 seconden stopt of te zwak is nadat het systeem werd uitgeschakeld.
 - Indien u de stroom weer inschakelt

Dagelijkse bediening—Instellen van het geluid & overige (zie bladzijden 10 en 11)

Instellen van het volume:

- Verlaag beslist het volume alvorens een hoofdtelefoon aan te sluiten of op te zetten.

Instellen van het geluid:

- Deze functie heeft tevens effect op het geluid van de hoofdtelefoon.

Instellen van de klok:

- “0:00” knippert op het display totdat u de klok instelt.
- De klok loopt mogelijk 1 of 2 minuten per maand achter of voor. U moet in dat geval de klok gelijkzetten.

Geavanceerde bediening voor de radio (zie bladzijden 12 en 13)

- “PS”, “PTY” of “RT” verschijnt tijdens het zoeken indien het systeem wat tijd nodig heeft om de Radio Data System-informatie te tonen—PS, PTY, RT signalen.

Geavanceerde bediening voor disc (zie bladzijden 14 en 15)

Programmeren van de weergavevolgorde—Geprogrammeerde weergave:

- U kunt geen groepnummer van een MP3-disc voor geprogrammeerde weergave specificeren.
- “FULL” verschijnt op het display indien u probeert het 100ste fragment te programmeren.

Gebruik van de timer (zie bladzijden 16 en 17)

- De timer wordt geannuleerd wanneer u de stekker uit het stopcontact trekt of de stroom wordt onderbroken. U moet in dat geval eerst de klok en dan de timer opnieuw instellen.
- De dagelijkse timer wordt geannuleerd indien u de inslaaptimer instelt nadat de weergave door de dagelijkse timer werd gestart.

Oplossen van problemen

Controleer de volgende lijst alvorens voor reparatie op te bellen indien u een probleem met uw systeem heeft.

Algemeen:

Instellingen of keuzes worden plotseling geannuleerd voordat u klaar bent.

⇒ Er is een tijdslimiet. Herhaal de procedure.

Bedieningen worden genegeerd.

⇒ De ingebouwde microprocessor functioneert mogelijk onjuist door externe elektrische interferentie. Trek de stekker uit het stopcontact en steek weer in het stopcontact.

Systeem kan niet met de afstandsbediening worden bediend.

⇒ Er is mogelijk een obstakel tussen de afstandsbediening en de afstandsbedieningssensor op het systeem.

⇒ De batterijen zijn leeg.

Geen geluid.

⇒ De luidsprekerverbindingen zijn ontkoppeld of verkeerd gemaakt.

⇒ De hoofdtelefoon is aangesloten.

Bediening voor de radio:

Uitzendingen zijn door ruis slecht te horen.

⇒ De antenneverbindingen zijn ontkoppeld of verkeerd gemaakt.

⇒ De AM-ringantenne is te dicht bij het systeem geplaatst.

⇒ De FM-antenne is niet goed uitgestrekt en geplaatst.

Bediening voor disc:

Disc wordt niet afgespeeld.

⇒ De disc is verkeerd om geplaatst. Plaats de disc met het label boven.

ID3 Tag van een MP3-disc kan niet worden getoond.

⇒ Er zijn twee soorten ID3 Tags—Versie 1 en Versie 2. Dit systeem kan uitsluitend ID3 Tag Versie 1 tonen.

MP3-groepen en fragmenten worden niet als verwacht afgespeeld.

⇒ De weergavevolgorde werd bepaald tijdens opname van de disc. De volgorde is mogelijk afhankelijk van de gebruikte opnamemethode.

Geluid van disc wordt onderbroken.

⇒ De disc heeft krassen of is vuil.

Disclade opent of sluit niet.

⇒ De stekker is niet in het stopcontact gestoken.

⇒ Kinderslot is in gebruik (zie bladzijde 15).

Gebruik van de timer:

Dagelijkse timer werkt niet.

⇒ Het systeem was ingeschakeld terwijl de starttijd werd bereikt. De timer start uitsluitend indien het systeem is uitgeschakeld.

Onderhoud

Voor een optimale werking van het systeem moet u uw discs en het mechanisme schoon houden.

Omgaan met discs

- Druk licht op de middenspil en houd de disc aan de randen vast om de disc uit het doosje te halen.
- Raak het spiegelachtige oppervlak van de disc niet aan en buig een disc niet.
- Voorkom dat een disc kromtrekt en plaats derhalve na gebruik terug in het doosje.
- Wees voorzichtig zodat er geen krassen op de disc komen.
- Stel discs niet aan het directe zonlicht, extreme temperaturen en vocht onderhevig.

Reinigen van een disc:

- Veeg een disc met een zachte doek, vanaf het midden naar de rand in een rechte lijn schoon.

Reinigen van het systeem

- Verwijder vlekken met een zachte doek. Bevochtig een doekje met een in water opgelost neutraal schoonmaakmiddel, wring goed uit en reinig het systeem indien het zeer vuil is.
- Voorkom dat de kwaliteit van het systeem verslechtert, het systeem wordt beschadigd of de verf gaat bladderen en let derhalve op het volgende:
 - Veeg NIET met een harde, schurende doek af.
 - Veeg NIET te hard af.
 - Veeg NIET met thinner of benzine schoon.
 - Gebruik GEEN vluchtige middelen, bijvoorbeeld insectenspray, op het systeem.
 - Zorg dat rubber of plastic NIET te lang contact met het systeem maakt.

Verwijderen van de luidsprekerafdekkingen:

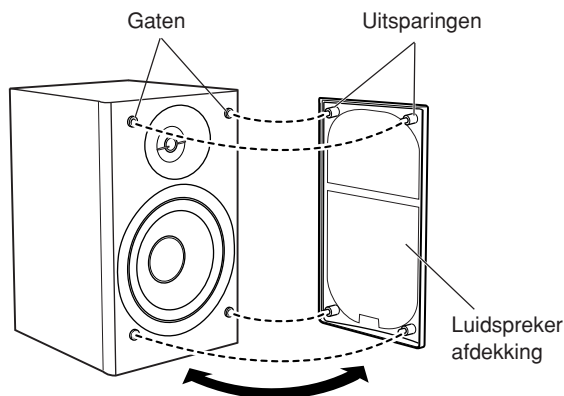

Technische gegevens

Versterkergedeelte

Uitgangsvermogen:

60 W (30 W + 30 W) bij 6 Ω (10% THD)

Luidsprekers/Impedantie: 6 Ω – 16 Ω

Audio-ingang AUX: 500 mV/50 kΩ (bij "AUX LVL 1")

250 mV/50 kΩ (bij "AUX LVL 2")

125 mV/50 kΩ (bij "AUX LVL 3")

Tunergedeelte

FM-afstembereik: 87,50 MHz – 108,00 MHz

AM (MG)-afstembereik: 522 kHz – 1 629 kHz

CD-speler

Dynamisch bereik: 88 dB

Signaal-tot-ruis verhouding: 93 dB

Wow en flutter: Onmeetbaar

Luidsprekers

Luidsprekerunits: 10 cm hoornvormig x 1 + 1,5 cm
koepelvormig x 1

Impedantie: 6 Ω

Afmetingen (bij benadering): 140 mm x 231 mm x 195 mm
(B/H/D)

Gewicht (bij benadering): 1,7 kg per stuk

Bijgeleverde accessoires

Zie bladzijde 3.

Algemeen

Stroomvereisten: 230 V ~ , 50 Hz wisselstroom

Stroomverbruik: 60 W (tijdens gebruik)

11 W (wanneer standby/met display aan)

0,95 W (wanneer standby/met display uit)

Afmetingen (bij benadering): 165 mm x 231 mm x 328 mm
(B/H/D)

Gewicht (bij benadering): 4,1 kg

Toetsen en regelaars

Zie de aangegeven bladzijden voor het gebruik van de toetsen en regelaars.

Afstandsbediening

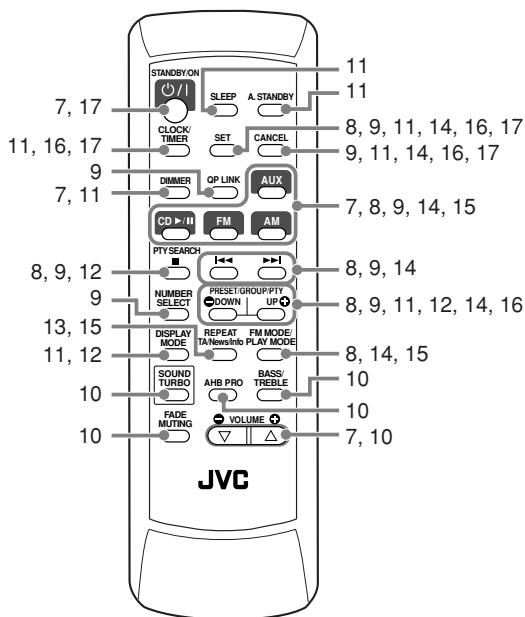

Hoofdtoestel

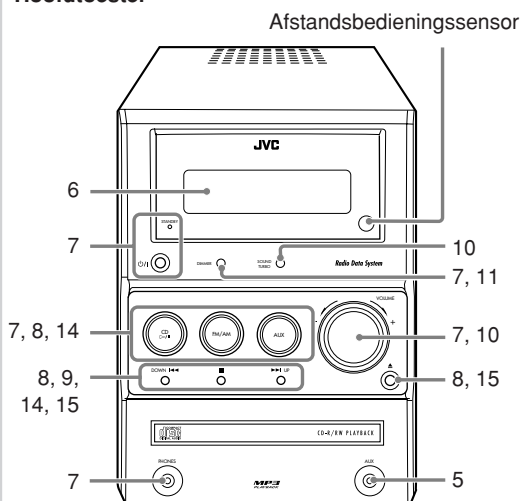

Precauzioni

Installazione

- Installare l'unità in una posizione piana, asciutta e né troppo calda né troppo fredda, con una temperatura compresa tra 5°C e 35°C.
- Per evitare il surriscaldamento interno del sistema, installarlo in una posizione adeguatamente ventilata.



NON installare il sistema vicino a sorgenti di calore o in una posizione esposta a luce solare diretta, polvere o vibrazioni eccessive.

- Lasciare spazio sufficiente tra il sistema e il televisore.
- Per evitare interferenze con il televisore, lasciare spazio sufficiente tra i diffusori e il televisore.

Sorgenti di alimentazione

- Per scollegare il sistema dalla presa di corrente, scollegare la spina senza tirare il cavo di alimentazione.



NON toccare il cavo di alimentazione con le mani bagnate.

Formazione di umidità

L'umidità può condensarsi sulle lenti all'interno del sistema nei seguenti casi:

- Dopo l'accensione dell'impianto di riscaldamento nel locale di ascolto
- In un locale umido
- Quando il sistema viene spostato rapidamente da un luogo freddo a un luogo caldo

Di conseguenza, il sistema può funzionare in modo non corretto. In tal caso, lasciare il sistema acceso per alcune ore fino alla completa evaporazione dell'umidità, quindi scollegare il cavo di alimentazione e ricollegarlo.

Varie

- Qualora un oggetto metallico oppure del liquido penetrino nel sistema, scollegare il cavo di alimentazione e consultare il rivenditore senza effettuare alcuna operazione.



NON smontare il sistema, in quanto non sono presenti componenti interni per i quali la manutenzione può essere effettuata dall'utente.

- Qualora si preveda un lungo periodo di inattività del sistema, scollegare il cavo di alimentazione dalla presa di corrente.

Qualora si noti un funzionamento anomalo, scollegare il cavo di alimentazione e consultare il rivenditore.

Come leggere il presente manuale

- La tabella che segue descrive le operazioni eseguite dai pulsanti e dai comandi.
- **Alcuni suggerimenti e note correlate sono illustrati più oltre nelle sezioni "Ulteriori informazioni su questo sistema" e "Localizzazione dei guasti", ma non nella stessa sezione in cui s'illustrano le operazioni (INFO indica che sono presenti alcune informazioni pertinenti).**

	Indica una pressione leggera del pulsante.
	Indica una pressione leggera e ripetuta del pulsante, finché viene selezionata l'opzione desiderata.
	Indica la pressione di un pulsante.
	Indica di mantenere premuto il pulsante per un numero di secondi specificato. <ul style="list-style-type: none"> • Il numero all'interno della freccia indica il periodo di pressione (in questo esempio, 2 secondi). • Se non è presente alcun numero all'interno della freccia, tenere premuto finché l'intera procedura viene completata o si ottiene il risultato desiderato.
	Indica di ruotare il comando verso le direzioni specificate.

	Indica che questa operazione è possibile solo tramite il telecomando.
	Indica che questa operazione è possibile solo utilizzando i pulsanti e i controlli dell'unità principale.

Introduzione	1
Collegamenti	3
Prima di utilizzare il sistema	6
Operazioni giornaliere—Riproduzione	7
Ascolto della radio	8
Riproduzione di un disco	8
Riproduzione di un dispositivo audio portatile	9
Operazioni giornaliere—Regolazioni audio e generali	10
Regolazione del volume	10
Regolazione del suono	10
Regolazione della luminosità del display	11
Regolazione del livello di ingresso audio	11
Impostazione dell'orologio	11
Spegnimento automatico dell'unità	11
Operazioni avanzate con la radio	12
Ricezione di stazioni FM con il Radio Data System	12
Ricerca di un programma tramite i codici PTY	12
Passaggio temporaneo ad un programma propria scelta in modo automatico	13
Descrizione dei codici PTY	13
Operazioni avanzate con i dischi	14
Programmazione dell'ordine di riproduzione—Riproduzione programmata	14
Riproduzione in modalità casuale—Riproduzione casuale	15
Ripetizione dell'esecuzione—Riproduzione ripetuta	15
Blocco dell'espulsione disco—Blocco bambini	15
Operazioni con il timer	16
Impostazione del timer	16
Ulteriori informazioni	18
Ulteriori informazioni su questo sistema	18
Localizzazione dei guasti	19
Manutenzione	19
Specifiche	20
Indice delle parti	20

Collegamenti

Accessori in dotazione

Dopo l'apertura della confezione si raccomanda di verificare che siano presenti le seguenti parti:

- Antenna FM (1)
- Telecomando (1)
- Antenna a telaio AM (1)
- Batterie (2)

Qualora manchino pezzi, contattare immediatamente il rivenditore.

Collegare il cavo di alimentazione solo dopo aver effettuato tutti gli altri collegamenti.

Vista posteriore

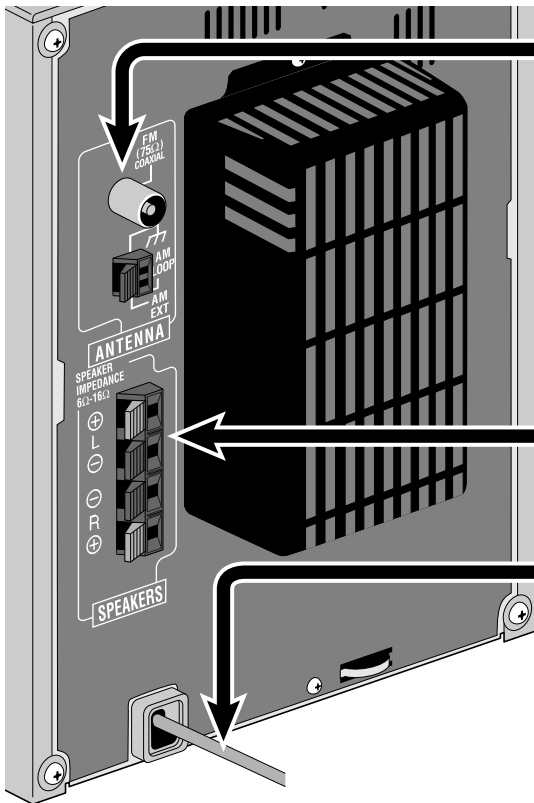

① Dall'antenna AM/FM
Vedere pagina 4.

② Dai diffusori
Vedere pagina 5.

③ Alla presa di corrente
Collegare il cavo di alimentazione solo una volta terminati tutti gli altri collegamenti.

Vista frontale

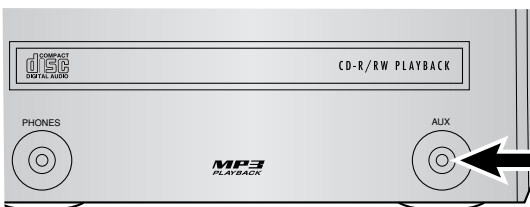

Dall'uscita audio analogica di dispositivi audio portatili
Vedere pagina 5.

① Antenna AM/FM

Per montare l'antenna a telaio AM

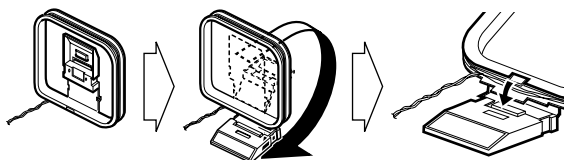

Per collegare l'antenna a telaio AM

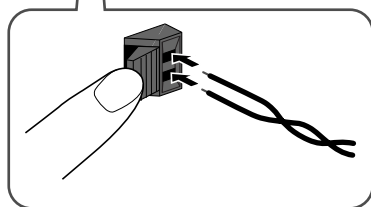
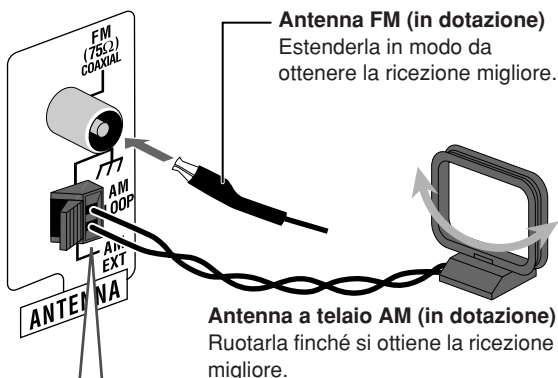

- Se il cavo dell'antenna a telaio AM è rivestita di materiale plastico è necessario rimuovere quest'ultimo dalle estremità di modo da renderla visibile.

Per una migliore ricezione AM/FM

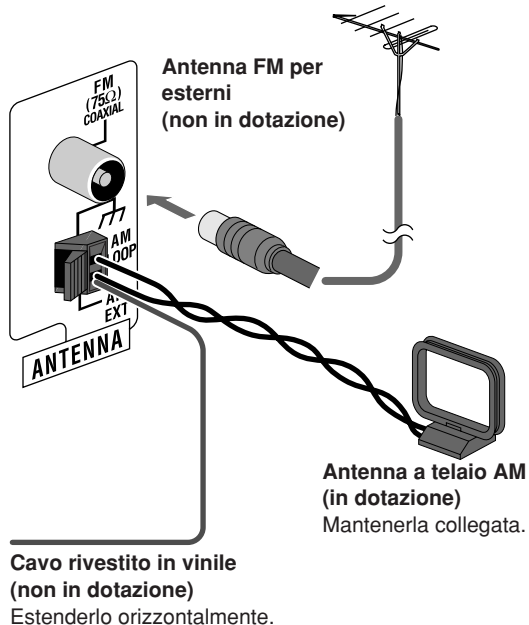

- Scollegare l'antenna FM fornita e collegarla a un'antenna FM esterna utilizzando un cavo da 75 Ω con un connettore di tipo coassiale (IEC o DIN45325).
- Accertarsi che i conduttori dell'antenna non tocchino altri terminali, i cavi di collegamento o il cavo di alimentazione. Tenere le antenne lontano dalle parti metalliche del sistema, dai cavi di collegamento e dal cavo di alimentazione in quanto ciò potrebbe influenzare negativamente la ricezione.

② Diffusori

Per collegare i cavi per i diffusori

Accertarsi che entrambi i diffusori siano collegati correttamente e saldamente.

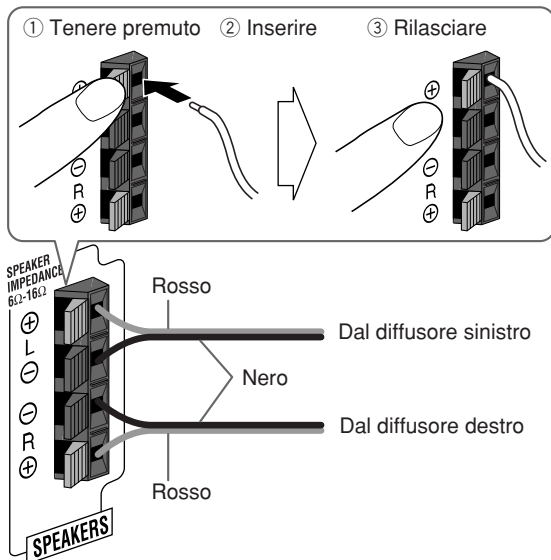

- Quando vengono collegati i cavi dei diffusori, abbinare la polarità dei terminali dei diffusori come segue: Il cavo rosso corrisponda alla polarità positiva (+) e il cavo nero a quella negativa (-).
- Se i cavi dei diffusori sono ricoperti di vinile, togliere la copertura per esporre l'estremità.



- NON collegare più di un diffusore a ciascun terminale.
- NON lasciare che il conduttore dei cavi dei diffusori vada a contatto con le parti metalliche del sistema.

Per collegare un dispositivo audio portatile

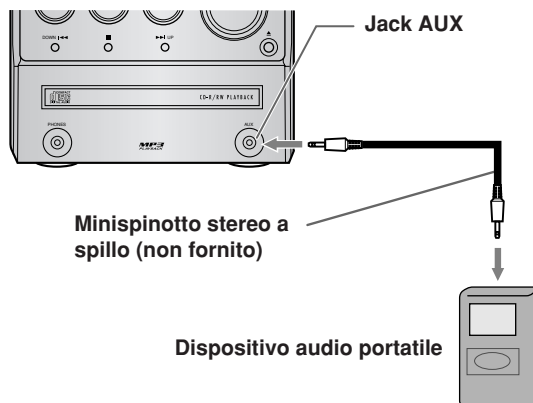

- Mediante la funzione QP Link (Quick Portable Link) con questa unità è comodo avviare la riproduzione del dispositivo audio portatile ad essa collegato. Per maggiori informazioni in merito vedere pagina 9.
- Se l'apparecchio esterno non è provvisto di uscita audio per minispinotto stereo, per convertire il minispinotto in uso si raccomanda di utilizzare un apposito adattatore.

Preparazione del telecomando

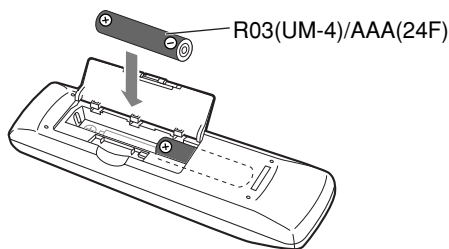

- Smaltire le batterie in modo corretto, in base alle normative statali, regionali o locali.



NON ricaricare, provocare cortocircuiti, smontare o riscaldare le batterie e non smaltirle nel fuoco.

Se si usa il telecomando

Puntare la parte superiore del telecomando frontalmente verso il sensore presente sul televisore. Se si utilizza il telecomando da una posizione diagonale, la lunghezza operativa (che è di circa 5 m) potrebbe essere inferiore.

Prima di utilizzare il sistema



Le indicazioni sul display offrono numerose indicazioni durante l'utilizzo del sistema.

Prima di utilizzare il sistema, è necessario comprendere le modalità di funzionamento degli indicatori sul display.

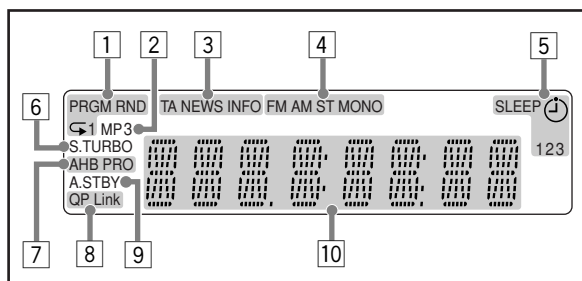

Indicazioni sul display principale

- Durante l'ascolto della radio:



Banda Frequenza Nome della sorgente

- Durante la riproduzione CD/MP3*:



Numero traccia Tempo di riproduzione trascorso

- Durante un'interruzione della riproduzione:

CD:

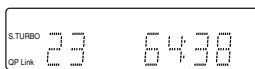

Numero totale di tracce Tempo di riproduzione totale

MP3:

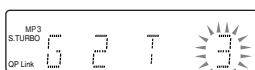

Numero gruppo Numero traccia

* Quando si avvia o si arresta la riproduzione di un disco MP3, prima della visualizzazione del tempo di riproduzione trascorso vengono visualizzati il numero del gruppo (cartella), il nome del gruppo (cartella), il numero della traccia (file) e il nome della traccia (file) (con tag ID3).

- Indicatore operativi per dischi
 - PRGM (Riproduzione programmata): si accende quando è attiva la modalità di riproduzione programmata.
 - RND (Riproduzione casuale): si accende quando è attiva la modalità di riproduzione casuale.
 - Riproduzione ripetuta:
 - ↺ 1: si accende quando è attiva la modalità di ripetizione di una traccia.
 - ↺ : si accende quando è attiva la modalità di ripetizione di tutte le tracce oppure la modalità di ripetizione di un gruppo.
- Indicatore MP3
 - Si accende quando viene rilevata una traccia MP3.
- TA/NEWS/INFO—Indicatori del tipo di programma (PTY)
 - Si accende per indicare il tipo di programma selezionato correntemente per la ricezione in PTY Standby.
 - Lampeggia quando avviene la sintonizzazione automatica su un programma con la ricezione in PTY Standby.
- Indicatori della ricezione radio
 - FM: si accende durante la ricezione di una stazione FM stereo.
 - ST (stereo): si accende quando avviene la sintonizzazione di una stazione stereo FM con una forza di segnale sufficiente.
 - MONO: si accende durante la ricezione mono di una stazione FM stereo.
 - AM: si accende durante la ricezione di una stazione AM.
- Indicatori dei timer
 - ☺ : si accende quando il timer giornaliero è in standby; lampeggia mentre è in funzione oppure in fase d'impostazione.
 - 1/2/3: si accende quando uno dei timer giornalieri (1, 2 o 3) è in standby; lampeggia mentre è in funzione oppure in fase d'impostazione.
 - SLEEP: si accende quando è attivo il timer di autospegnimento.
- Indicatore S.TURBO (Sound Turbo)
 - Si accende quando viene attivata la funzione Sound Turbo.
- Indicatore AHB PRO (Active Hyper Bass Pro)
 - Si accende quando viene attivata la funzione AHB Pro.
- Indicatore QP Link (Quick Portable Link)
 - Si accende quando la funzione QP Link è attiva.
- Indicatore A.STBY (Auto Standby)
 - Si accende quando viene attivata la funzione di standby automatico.
 - Lampeggia per circa 3 minuti prima che la funzione Standby automatico spenga il sistema.
- Display principale

Operazioni giornaliere—Riproduzione

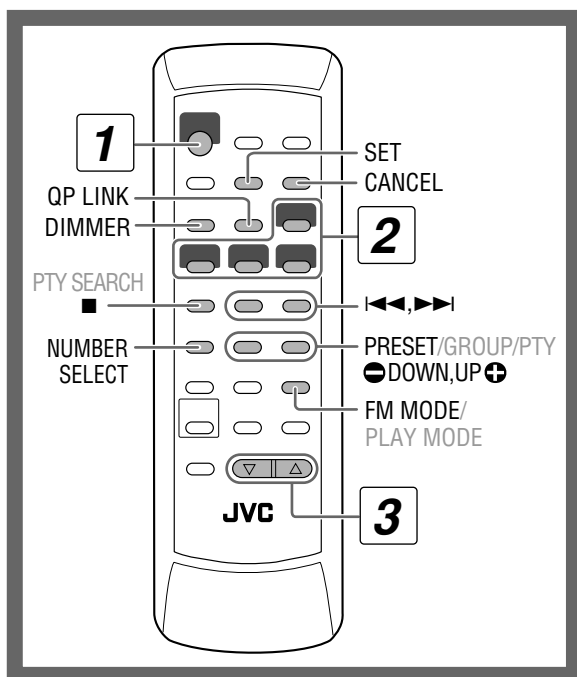

Nel presente manuale s'illustrano principalmente le operazioni eseguibili dal telecomando; tuttavia è altresì possibile utilizzare i pulsanti e i comandi dell'unità principale qualora essi siano contrassegnati dallo stesso (o analogo) nome o simbolo.

1 Accendere l'unità.

La spia di STANDBY sull'unità principale si spegne.

Senza premere STANDBY/ON /I...

- Il sistema si spegne premendo il pulsante corrispondente ad una della sorgenti.
- Il sistema si accende attivando la sorgente AUX e, qualora la funzione QP Link sia attiva, avvia la riproduzione dell'apparecchio esterno collegato. (Vedere pagina 9 per maggiori informazioni in merito.)

2 Selezionare la sorgente.

Se la sorgente selezionata è pronta la riproduzione si avvia automaticamente.

3 Regolare il volume.

4 Utilizzare la sorgente di destinazione come illustrato di seguito.

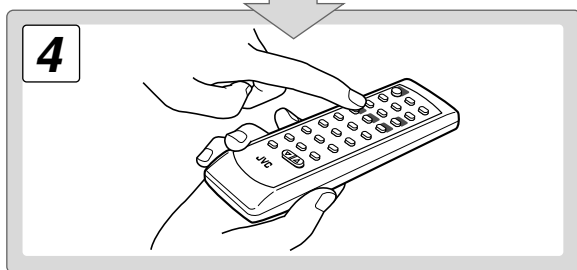
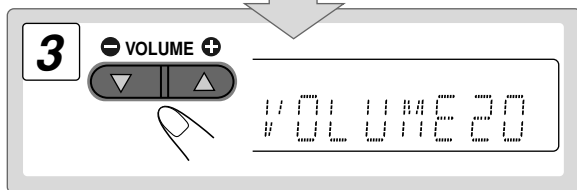
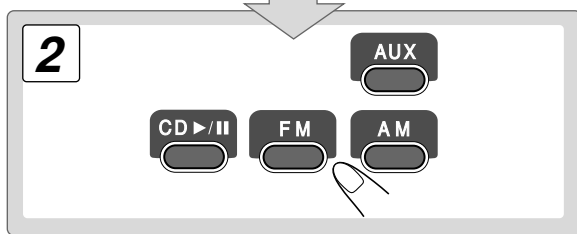
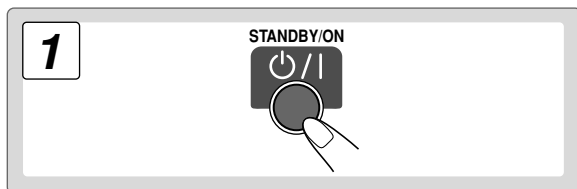

Per spegnere (modalità standby) l'unità

STANDBY/ON



La spia STANDBY dell'unità principale si accende in rosso.

- Un consumo minimo di energia si verifica anche in modalità standby.

Premendo DIMMER mentre l'unità è in standby il display si spegne consentendo così di risparmiare energia.

- Quando il display è spento la funzione QP Link non opera.

Ascolto in cuffia

Collegare le cuffie al jack PHONES sull'unità principale. Il suono cesserà di uscire dagli altoparlanti. **Accertarsi di abbassare il volume prima di collegare o indossare le cuffie.**

- Quando vengono scollegate le cuffie, i diffusori vengono riattivati.



NON spegnere il sistema (modalità standby) mentre il volume è impostato a un livello molto alto. In caso contrario, l'improvvisa emissione di energia sonora all'accensione dell'unità o all'avvio della riproduzione può danneggiare l'udito, i diffusori e/o le cuffie.

Ascolto della radio **INFO**

Per selezionare la banda (FM o AM)

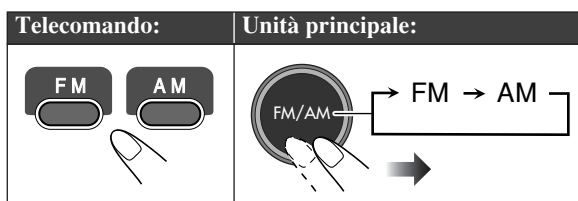

Per sintonizzarsi su una stazione

Mentre viene selezionato FM o AM...

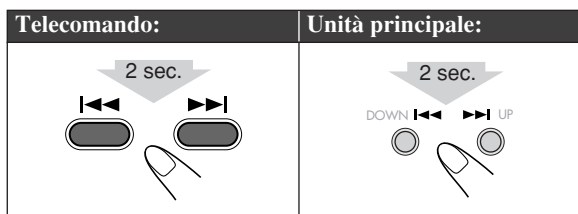

Sul display viene visualizzato il cambio di frequenza. Quando il sistema si sintonizza su una stazione (frequenza) con una potenza di segnale sufficiente, la ricerca della frequenza si arresta.

- Premendo ripetutamente il pulsante, la frequenza cambia un passo alla volta.

Per arrestare la ricerca manuale è sufficiente, premere ◀◀ o ▶▶.

Se la ricezione della stazione FM è debole



Sul display si accende l'indicatore MONO. La ricezione risulta migliorata anche se viene perduto l'effetto stereo—Modalità di ricezione monoaurale.

Per ripristinare l'effetto stereo, premere di nuovo il pulsante (l'indicatore MONO scompare).

Per memorizzare le stazioni

È possibile predefinire fino a 30 stazioni FM e 15 stazioni AM.

1 Sintonizzare l'unità sulla stazione che si desidera memorizzare.

- È anche possibile memorizzare la modalità di ricezione mono per le stazioni FM predefinite, se selezionata (vedere la colonna precedente).

2 Attivare la modalità di immissione del numero predefinito.

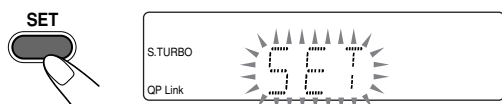

- Completare il processo seguente mentre l'indicazione sul display lampeggia.

3 Selezionare un numero predefinito per la stazione da memorizzare.

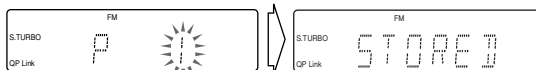
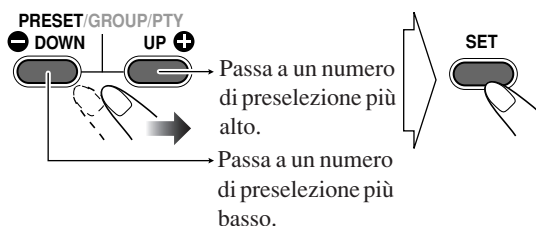

Per sintonizzarsi su una stazione predefinita

Dopo avere selezionato la banda selezionare il numero corrispondente alla stazione preselezionata.

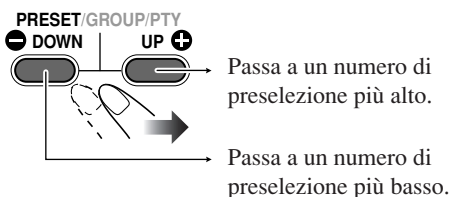

Riproduzione di un disco **INFO**

Questo sistema è in grado di riprodurre CD normali e CD-R/CD-RW (registrati nel formato CD audio o MP3).

Per inserire un disco

È possibile inserire un disco anche durante l'ascolto di un'altra sorgente.

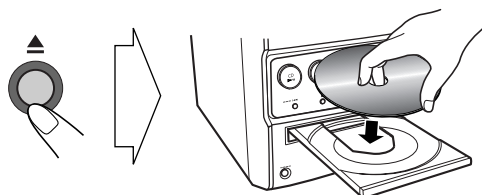

Per chiudere il cassettino, premere nuovamente ▲.

- Premendo CD ▶/II, il vano portadisco si richiude automaticamente e si avvia quindi la riproduzione.

Per avviare:	Per la pausa:	Per interrompere:
	Per rilasciare, premere nuovamente.	

Per selezionare una traccia

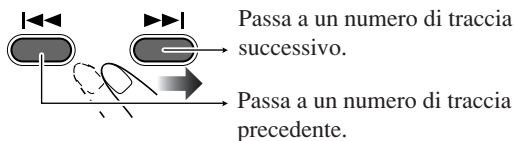

Per selezionare un gruppo (solo MP3)

1 Mentre il disco è fermo attivare la modalità di selezione del gruppo.

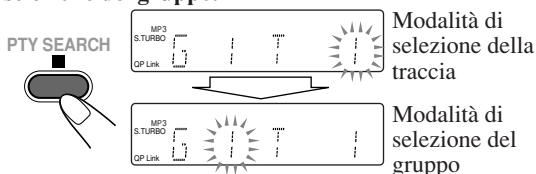

2 Selezionare un numero di gruppo.

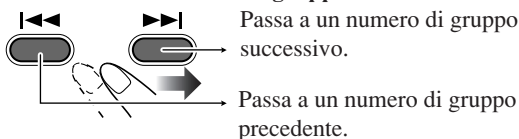

Viene visualizzato il numero e il nome del gruppo.

Per individuare una parte particolare

Durante la riproduzione di un disco, tenere premuto finché viene raggiunta la parte desiderata.



Per individuare direttamente la traccia desiderata

1 Attivare la modalità d'inserimento del numero di traccia.

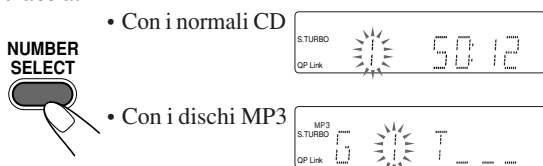

2 Inserire il numero della traccia che si desidera riprodurre.

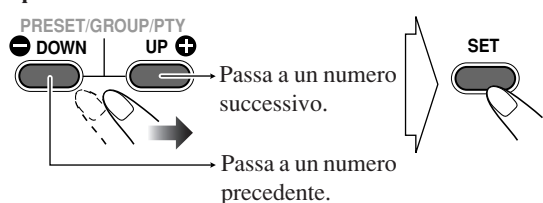

Per selezionare le tracce da un disco MP3 inserire numeri a tre cifre. Vedere i seguenti esempi:
Per selezionare la traccia 24...

- ① Premere SET per saltare la prima cifra.
- ② Per selezionare "2" come seconda cifra, premere ripetutamente il pulsante UP o DOWN e quindi SET.
- ③ Per selezionare "4" come ultima cifra, premere ripetutamente il pulsante UP o DOWN e quindi SET o CD ►/||.

Se s'inscrive un numero di traccia non esistente nel disco MP3...

- Durante la riproduzione l'inserimento eseguito sarà ignorato e la riproduzione in corso continuerà.
 - A riproduzione ferma, premendo il tasto CD ►/|| essa si avvia dalla prima traccia del primo gruppo.
- Per ritornare di un punto premere CANCEL.

Riproduzione di un dispositivo audio portatile



Con la funzione QP Link (Quick Portable Link) è comodo avviare la riproduzione del dispositivo audio portatile collegato al jack AUX.

- È necessario regolare il volume dell'apparecchio audio portatile ad un livello sufficientemente elevato da consentire al sistema di rilevarne il segnale.

Per attivare la funzione QP Link

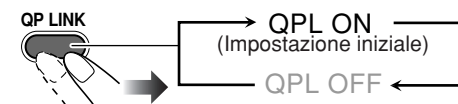

Quando la funzione QP Link è attiva, il collegamento di un dispositivo portatile al jack AUX e quindi l'avvio della riproduzione danno corso alle seguenti operazioni:

- Mentre si ascolta un'altra sorgente...
Commuta automaticamente la sorgente su AUX.
(La commutazione da AUX ad un'altra sorgente determina la disattivazione della funzione QP Link.)
- Mentre l'unità è in standby...

Accende il sistema e attiva automaticamente la sorgente AUX (ad eccezione del caso in cui il display sia spento).

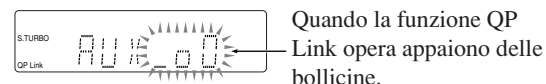

Mentre la funzione QP Link riproduce il suono dall'apparecchio...

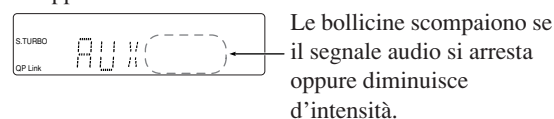

Operazioni giornaliere—Regolazioni audio e generali

Telecomando

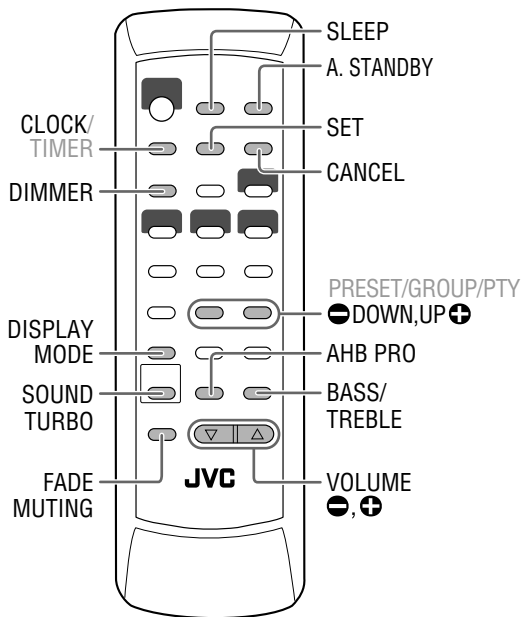

Unità principale

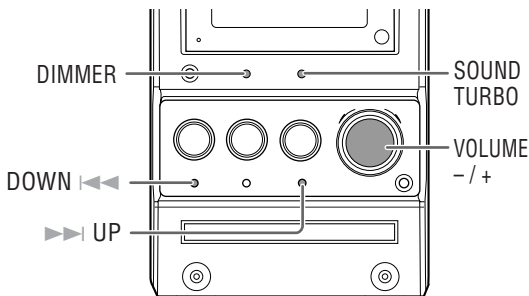

Per escludere il volume immediatamente 



Per ripristinare il volume, premere nuovamente o regolare il livello del volume.

Regolazione del suono

Per potenziare il suono—Sound Turbo

Questa funzione consente di potenziare il suono.

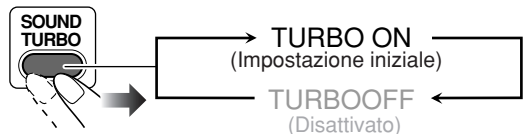

Per rinforzare i suoni bassi—AHB Pro

I bassi possono essere potenziati in modo da renderli pieni e potenti anche a basso volume—Active Hyper Bass Pro.



• La funzione AHB Pro è attivabile esclusivamente quando non è attiva la funzione Sound Turbo.

Per regolare il tono—Bass/Treble

È possibile regolare il livello delle frequenze basse e alte da -3 a +3.

Per regolare le frequenze basse



Per regolare le frequenze alte

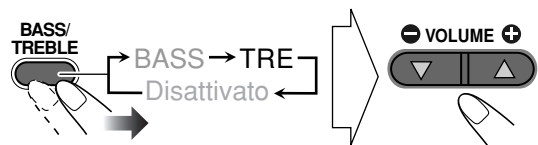

Regolazione del volume

Potete regolare il livello del volume in un intervallo compreso tra “VOL MIN” e “VOLUME 1” – “VOLUME 40 (VOL MAX)”.

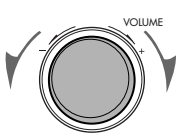
Telecomando:	Unità principale:
	

Regolazione della luminosità del display

È possibile ridurre la luminosità del display.

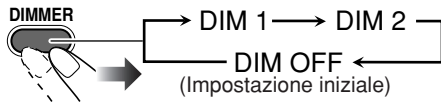

DIM 1	Attenua la luminosità del display e quella dell'unità principale.
DIM 2	Attenua ulteriormente la luminosità del display rispetto a DIM 1 e azzerava quella dell'unità principale.

Regolazione del livello di ingresso audio



Se il suono proveniente dal componente collegato al jack AUX è eccessivamente forte oppure debole, attraverso il jack AUX si può variare il livello dell'ingresso audio (senza dover variare il livello del volume).

Mentre AUX è scelto come sorgente di segnale...

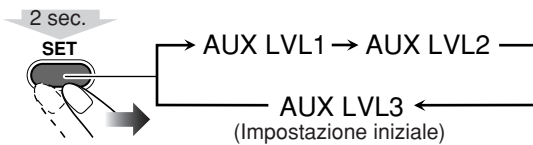

AUX LVL 1	Da selezionare quando il suono è eccessivamente forte.
AUX LVL 2	Il livello 2 di AUX è preimpostato ad un livello intermedio tra il livello 1 e il livello 3.
AUX LVL 3	Da selezionare quando il suono è eccessivamente debole.

Impostazione dell'orologio



INFO

Se non viene impostato l'orologio incorporato, non è possibile utilizzare il timer giornaliero (vedere pagina 16) e il timer di autospegnimento.

- Per uscire dall'impostazione dell'orologio, premere CLOCK secondo necessità.
- Per ritornare di un punto premere CANCEL.

1 Attivare la modalità di impostazione dell'orologio.

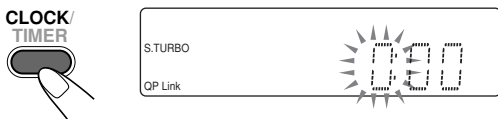

- Se l'orologio è già stato impostato in precedenza, premere ripetutamente il pulsante finché viene selezionata la modalità di impostazione dell'orologio.

2 Regolare l'ora e quindi i minuti.

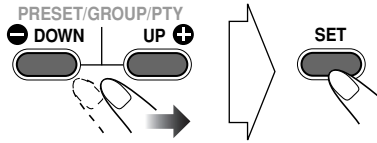

L'orologio incorporato è ora in funzione.

Per visualizzare l'ora corrente durante le riproduzione

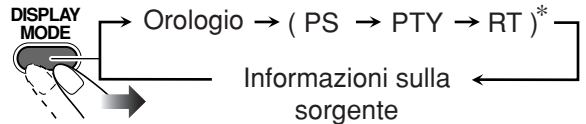

* Solamente quando si seleziona la banda FM quale sorgente (vedere a pagina 12)

Spegnimento automatico dell'unità



Auto Standby

2 sec.



Quando è attiva la funzione di standby automatico, l'indicatore A.STBY compare sul display.

L'indicatore A.STBY inizia a lampeggiare:

- Quando la riproduzione si arresta
- Quando il segnale audio in ingresso alla presa AUX si arresta oppure è eccessivamente debole

Il sistema si spegne automaticamente (si porta in standby) qualora entro 3 minuti non si dia corso ad alcuna operazione mentre l'indicatore lampeggia.

Timer di autospegnimento

L'unità può essere impostata affinché si spenga dopo un determinato intervallo di tempo.

1 Specificare il tempo (in minuti).



2 Attendere finché il valore impostato scompare.

Per controllare il tempo rimanente prima dello spegnimento

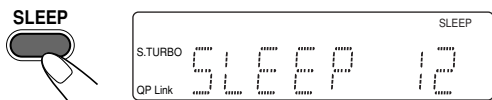

- Se viene premuto il pulsante ripetutamente, è possibile modificare il tempo di spegnimento.

Operazioni avanzate con la radio INFO

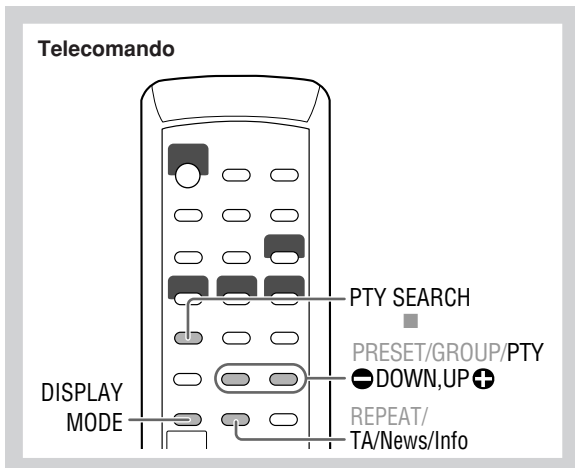

Ricezione di stazioni FM con il Radio Data System Remote ONLY

Il Radio Data System consente alle stazioni FM di trasmettere un segnale supplementare oltre ai normali segnali del programma.

Questo sistema può ricevere i seguenti tipi di segnali Radio Data System.

PS (Servizi associati al programma)	Mostra i nomi delle stazioni conosciute.
PTY (Tipo di programma)	Mostra il tipo di programma trasmesso.
RT (Testo radio)	Mostra i messaggi di testo trasmessi dalla stazione.
Enhanced Other Networks (Segnalazione altre reti)	Fornisce informazioni relative ai tipi di programmi trasmessi da stazioni Radio Data System di reti diverse.

Per mostrare le informazioni dei segnali Radio Data System

Mentre si ascolta una stazione FM...

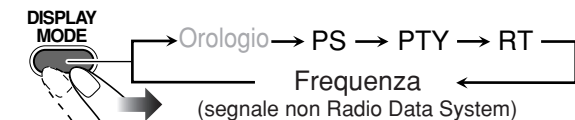

PS	Vengono visualizzati i nomi delle stazioni. Se la stazione non trasmette alcun segnale, sul display viene visualizzato "NO PS".
PTY	Viene visualizzato il tipo di programma trasmesso. Se la stazione non trasmette alcun segnale, sul display viene visualizzato "NO PTY".
RT	Vengono visualizzati i messaggi di testo inviati dalla stazione. Se la stazione non trasmette alcun segnale, sul display viene visualizzato "NO RT".

Ricerca di un programma tramite i codici PTY Remote ONLY

È possibile individuare un tipo di programma particolare dai canali predefiniti (vedere pagina 8) specificando i codici PTY.

Per cercare un programma tramite i codici PTY

1 Mentre si ascolta una stazione FM...

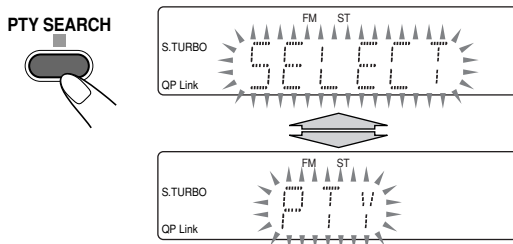

2 Selezionare un codice PTY.

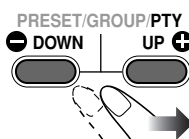

• Per dettagli su ciascun codice PTY, vedere a pagina 13.

3 Iniziare la ricerca.

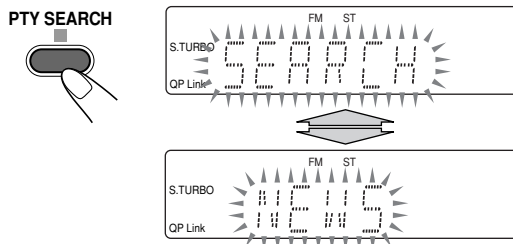

Es. È stato selezionato "NEWS"

Il ricevitore ricerca 30 stazioni FM preimpostate, fermandosi quando trova la stazione richiesta sulla quale si sintonizza.

- Se non viene individuato alcun programma, sul display viene visualizzato "NOTFOUND".
- Per terminare la ricerca in qualsiasi momento, premere PTY SEARCH.

Per continuare la ricerca se viene trovata una stazione non desiderata

Mentre le indicazioni sul display lampeggiano...



Passaggio temporaneo ad un programma

propria scelta in modo automatico

La funzione Enhanced Other Networks (Segnalazione altre reti) consente al sistema di passare temporaneamente a una stazione FM predefinita che trasmette un programma di propria scelta (TA, NEWS o INFO).

- Questa funzione viene utilizzata durante l'ascolto di una stazione FM che fornisce i segnali richiesti.

Mentre si ascolta una stazione FM, selezionare il tipo di programma.

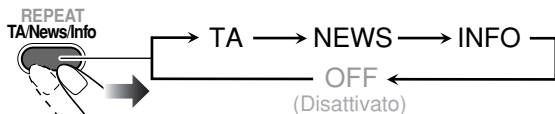

TA	Informazioni sul traffico nella zona
NEWS	Vedere la colonna a destra.
INFO	

Informazioni sulla funzione Enhanced Other Networks (Segnalazione altre reti):

CASO 1

Se una stazione non sta trasmettendo il programma scelto

Il sistema rimane sintonizzato sulla stazione corrente.

↓
Quando inizia a ricevere dalla corrispondente stazione uno dei programmi definito tra i preferiti, il sistema commuta automaticamente a quella stessa stazione. L'indicatore di codice PTY inizia a lampeggiare.

↓
Al termine del programma, il sistema ritorna sulla stazione precedentemente sintonizzata, ma la funzione rimane attiva (l'indicatore termina di lampeggiare e rimane acceso).

CASO 2

Se una stazione trasmette il programma scelto

Il sistema si sintonizza automaticamente su tale stazione. L'indicatore di codice PTY inizia a lampeggiare.

↓
Al termine del programma, il sistema ritorna sulla stazione precedentemente sintonizzata, ma la funzione rimane attiva (l'indicatore termina di lampeggiare e rimane acceso).

CASO 3

Se la stazione sintonizzata inizia la trasmissione del programma scelto

L'indicatore di codice PTY inizia a lampeggiare.

↓
Al termine del programma, l'indicatore termina di lampeggiare (la funzione rimane ancora attiva).

Descrizione dei codici PTY

NEWS:	Notiziario.
AFFAIRS:	Programma per argomenti che approfondisce o amplia le notizie: dibattiti o analisi.
INFO:	Programmi il cui scopo è fornire consigli in senso lato.
SPORT:	Programmi relativi a qualsiasi aspetto degli sport.
EDUCATE:	Programmi educativi.
DRAMA:	Tutti i radiodrammi e le serie a puntate.
CULTURE:	Programmi relativi a qualsiasi aspetto della cultura nazionale o regionale, inclusi lingua, teatro, ecc.
SCIENCE:	Programmi relativi alle scienze naturali e alla tecnologia.
VARIED:	Utilizzato per programmi basati principalmente sui dialoghi, quali quiz, giochi con risposte di esperti alle domande del pubblico e interviste a personalità.
POP M:	Musica commerciale di interesse popolare.
ROCK M:	Musica rock.
EASY M:	Musica contemporanea considerata "musica leggera".
LIGHT M:	Musica strumentale e opere vocali o corali.
CLASSICS:	Concerti di grandi opere orchestrali, sinfonie, musica da camera, ecc.
OTHER M:	Musica che non rientra in nessuna delle altre categorie.
WEATHER:	Programmi meteorologici e previsioni del tempo.
FINANCE:	Aggiornamenti sulla borsa, sul commercio, ecc.
CHILDREN:	Programmi per bambini.
SOCIAL:	Programmi relativi a sociologia, storia, geografia, psicologia e società.
RELIGION:	Programmi religiosi.
PHONE IN:	Programmi che prevedono la partecipazione del pubblico, che esprime le sue opinioni per telefono o in un forum aperto a tutti.
TRAVEL:	Informazioni sui viaggi.
LEISURE:	Programmi relativi ad attività ricreative.
JAZZ:	Musica jazz.
COUNTRY:	Canzoni che derivano dalla tradizione musicale del Sud degli Stati Uniti o che la seguono.
NATION M:	Musica popolare attuale della propria nazione o regione nella lingua nazionale.
OLDIES:	Musica del cosiddetto "periodo d'oro" della musica pop.
FOLK M:	Musica che ha le sue radici nella cultura musicale di una nazione specifica.
DOCUMENT:	Programmi relativi ad argomenti basati su fatti realmente accaduti, presentati con stile investigativo.
TEST:	Trasmissioni per provare apparecchiature o unità di trasmissione di emergenza.
ALARM:	Annunci di emergenza.
NONE:	Nessun tipo di programma, programma non definito o difficile da categorizzare in tipi specifici.

- La classificazione dei codici PTY per alcune stazioni radio FM può variare rispetto all'elenco riportato sopra.

Operazioni avanzate con i dischi

Telecomando

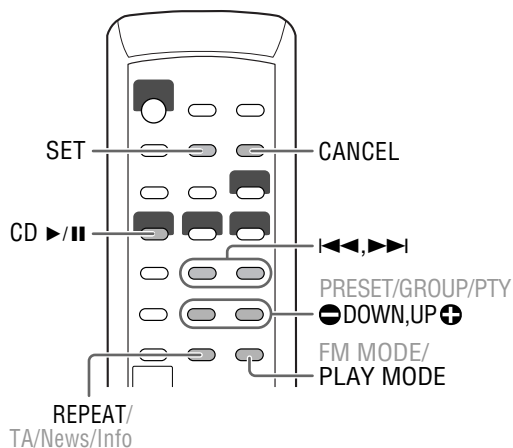

Unità principale

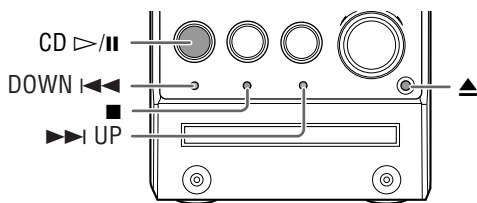

2 Selezionare le tracce desiderate per eseguire la riproduzione programmata.

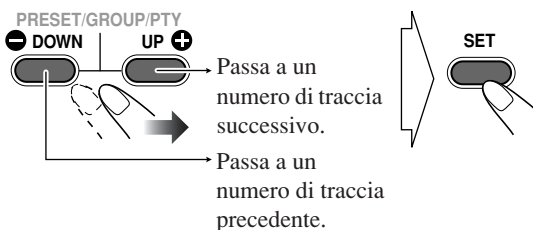

• Con i normali CD



• Con i dischi MP3

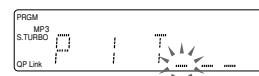

Per selezionare dai dischi MP3 le tracce desiderate è necessario inserire numeri a due cifre. Vedere i seguenti esempi:

Per selezionare la traccia 24...

- ① Premere SET per saltare la prima cifra.
- ② Per selezionare "2" come seconda cifra, premere ripetutamente il pulsante UP o DOWN e quindi SET.
- ③ Per selezionare "4" come ultima cifra, premere ripetutamente il pulsante UP o DOWN e quindi SET.

3 Iniziare la riproduzione.



Le tracce selezionate vengono riprodotte nell'ordine programmato.

Per visualizzare i contenuti programmati

Prima della riproduzione o mentre essa è in stato di arresto...

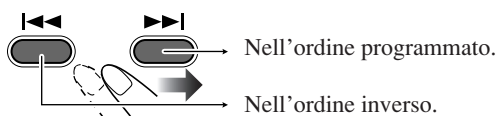

Per modificare il programma

Prima della riproduzione o mentre essa è in stato di arresto...

Per cancellare l'ultima traccia:	Per cancellare l'intero programma:
Per aggiungere tracce al programma: Ripetere il punto 2.	

Programmazione dell'ordine di riproduzione

Riproduzione programmata

È possibile impostare l'ordine di esecuzione delle tracce (fino a 99) prima di iniziare la riproduzione.

1 Prima di avviare la riproduzione, attivare la riproduzione programmata.

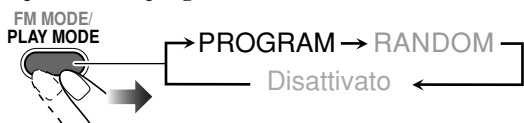



Per uscire dalla riproduzione programmata

Prima della riproduzione o mentre essa è in stato di arresto...

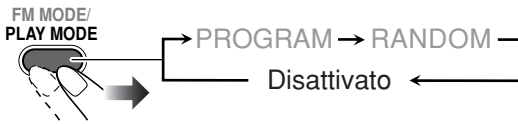

- L'interruzione della riproduzione programmata provoca la cancellazione del programma memorizzato.

Riproduzione in modalità casuale

Riproduzione casuale

È possibile riprodurre le tracce in ordine casuale.

- 1 Prima di avviare la riproduzione, attivare la riproduzione casuale.

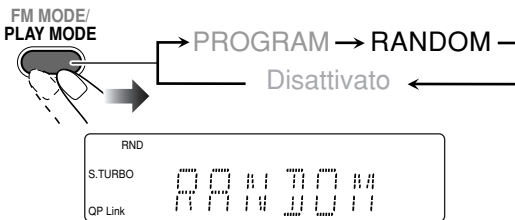

- 2 Iniziare la riproduzione.



Viene avviata la riproduzione in ordine casuale. La riproduzione casuale termina quando tutte le tracce sono state riprodotte.

Per uscire dalla riproduzione casuale

Prima della riproduzione o mentre essa è in stato di arresto...

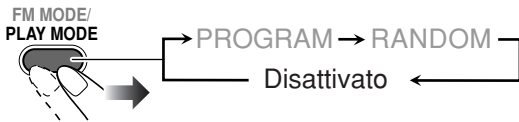

Ripetizione dell'esecuzione—Riproduzione ripetuta

È possibile ripetere la riproduzione.

Mentre è inserito un normale CD...

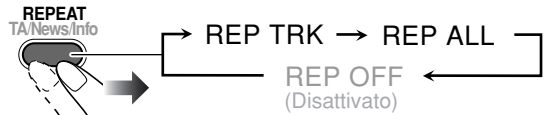

Mentre è inserito un disco MP3...



REP TRK	Ripete la traccia corrente (o quella specificata)—Ripetizione di una traccia.
REP ALL	Ripete la riproduzione del disco o di tutte le tracce programmate—Ripetizione di tutte le tracce.
REP GRP	Ripete il gruppo attualmente selezionato—Ripetizione un gruppo (solo MP3).

Blocco dell'espulsione disco

Blocco bambini



È possibile bloccare il cassetto in modo che nessuno possa espellere il disco caricato.

- Ciò è possibile mentre il sistema è in standby.

Mentre è in standby...

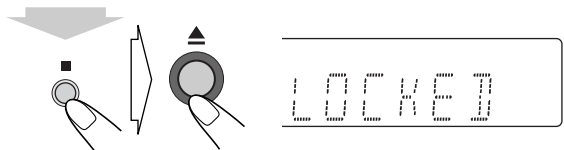

(mantenere premuto e...)

Per annullare il blocco, ripetere la stessa procedura. Sul display verrà visualizzata la dicitura "UNLOCKED".

Operazioni con il timer INFO

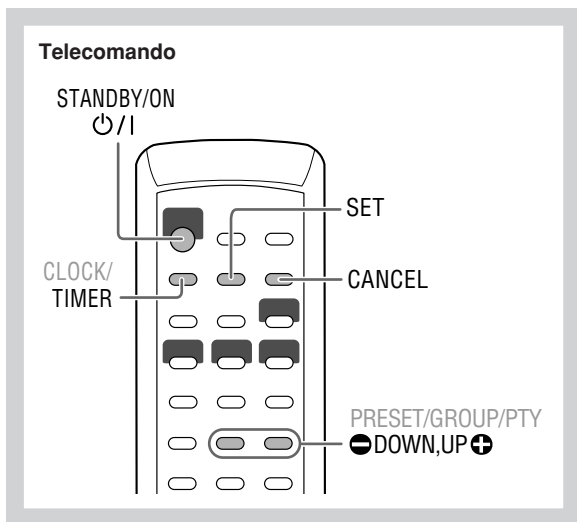

1 Selezionare una delle modalità di impostazione del timer che si desidera impostare—Daily 1 ON time, Daily 2 ON time, oppure Daily 3 ON time.

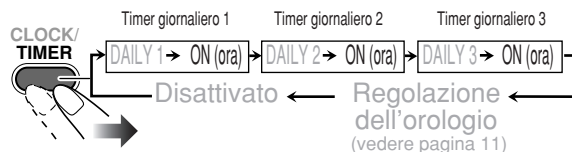

Es. Quando viene selezionata la modalità di impostazione timer giornaliero 1

- Se l'ora esatta non è stata regolata, premendo TIMER si porta il sistema in modalità di regolazione dell'orologio.

2 Impostare il timer giornaliero nel modo desiderato.

① Impostare l'ora e i minuti per l'ora di attivazione.

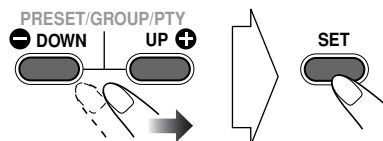

② Selezionare la sorgente di riproduzione—“TUNER” o “CD”.

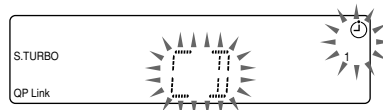
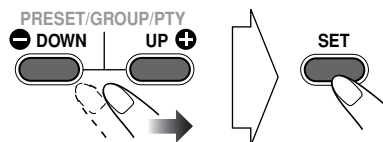

③ Selezionare il livello del volume.

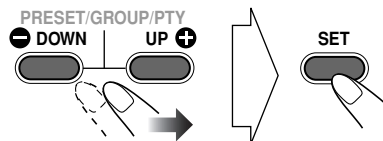

- È possibile selezionare il livello del volume (da “VOLUME 1” a “VOLUME 40” e “VOLUME --”). Se viene selezionato “VOLUME --”, il volume viene impostato all'ultimo livello presente al momento dello spegnimento dell'unità.

Impostazione del timer



Utilizzando il timer giornaliero, è possibile svegliarsi ascoltando la musica preferita.

- È possibile memorizzare tre impostazioni di timer giornaliero; tuttavia è possibile attivare soltanto un timer per volta.
- Per uscire dall'impostazione del timer, premere TIMER secondo necessità.
- Per correggere un errore di impostazione, premere CANCEL. Sarà quindi possibile tornare al punto precedente.

Impostazioni iniziali del timer giornaliero al momento della spedizione

- Daily 1: ON Time (6:00)/Sorgente (TUNER)/ Livello volume (8)
- Daily 2: ON Time (7:00)/Sorgente (TUNER)/ Livello volume (8)
- Daily 3: ON Time (10:00)/Sorgente (TUNER)/ Livello volume (8)

Continua alla pagina seguente...

3 Qualora si sia impostato il parametro On-time, spegnere l'unità (oppure porla in standby).



Informazioni sul funzionamento del timer giornaliero

Una volta impostato il timer giornaliero, l'indicatore del timer (☉) e l'indicatore del numero del timer (1/2/3) si accendono sul display. Il timer giornaliero si attiva ogni giorno alla stessa ora sino alla sua disattivazione manuale (vedere la colonna successiva), oppure sino all'impostazione di un diverso timer giornaliero.

Al momento dell'attivazione

Il sistema si accende, si sintonizza sull'ultima stazione ricevuta oppure avvia la riproduzione del disco caricato regolando gradualmente nell'arco di circa 30 secondi il volume sino a raggiungere il livello preimpostato.

Il sistema arresta la riproduzione circa un'ora dopo che essa si è avviata e quindi si spegne (oppure si porta in standby) automaticamente.

- L'impostazione del timer rimane memorizzata fino a quando viene modificata.
- Per non annullare il timer giornaliero, è possibile modificare la sorgente o regolare il volume dopo l'avvio della riproduzione in modalità del timer giornaliero.

Per spegnere il timer dopo aver eseguito l'impostazione

Poiché il timer giornaliero viene attivato alla stessa ora ogni giorno, potrebbe essere necessario cancellarlo per alcuni giorni particolari.

1 Selezionare il timer da cancellare.

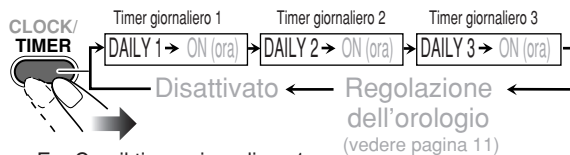

Es. Con il timer giornaliero 1

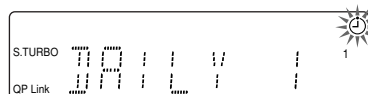

2 Spegnere il timer selezionato.

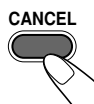

Per attivare nuovamente il timer, ripetere i punti precedenti e al punto 2 premere...

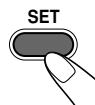

Ulteriori informazioni

Ulteriori informazioni su questo sistema

Operazioni giornaliere—Riproduzione (vedere le pagine da 7 a 9)

Ascolto della radio:

- Se viene memorizzata una stazione in un numero predefinito già occupato, la stazione memorizzata in precedenza verrà cancellata.
- Se viene scollegato il cavo di alimentazione oppure se manca la corrente, le stazioni predefinite verranno cancellate in pochi giorni. In tal caso sarà necessario memorizzare nuovamente le stazioni.

Riproduzione di un disco:

- Se si utilizza un disco da 8 cm, posizionarlo sul cerchio interno del vassoio.
- Il sistema non consente la riproduzione di dischi “packet write”.
- Per la riproduzione di dischi MP3...
 - I dischi MP3 richiedono un tempo di lettura più lungo rispetto ai comuni CD. (Esso dipende dalla complessità della configurazione dei file e dei gruppi.)
 - Alcuni file MP3 di cui non è possibile la riproduzione verranno ignorati. Ciò è dovuto al loro processo di registrazione e alle condizioni di registrazione.
 - Al momento della creazione di dischi MP3, utilizzare il formato dischi di livello 1 o 2 ISO 9660.
 - Questo sistema consente la riproduzione di file MP3 con estensione <.mp3> (la distinzione tra lettere maiuscole e minuscole è ininfluenta).
 - Per la creazione di file MP3, si consigliano la frequenza di campionamento 44,1 kHz e la velocità 128 kbps. Il sistema non consente la riproduzione di file con un bitrate inferiore a 64 kbps.
 - L'ordine di riproduzione delle tracce MP3 può differire da quello stabilito durante la registrazione (vedere sotto). Se una cartella non include tracce MP3, verrà ignorata.
 - Il sistema riproduce le tracce MP3 nel modo seguente:

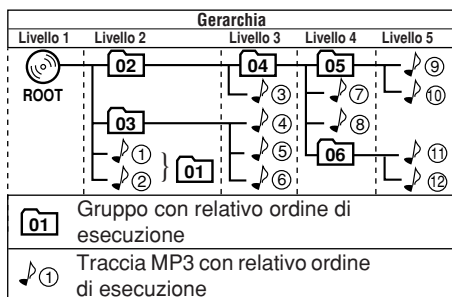

- Il sistema è in grado di riconoscere in un disco sino a 999 tracce. Esso è inoltre in grado di riconoscere sino a 256 tracce per gruppo e sino a 99 gruppi per disco.
 - Anche le cartelle che non contengono alcun file riproducibile contribuiscono al conteggio totale delle cartelle.
 - I file riproducibili che non appartengono tuttavia ad alcun gruppo vengono trattati come appartenenti al Gruppo 1.

Riproduzione di un dispositivo audio portatile:

- Se la funzione QP Link non opera a causa dell'eccessiva debolezza del segnale audio in ingresso alla presa AUX, la funzione Standby automatico potrebbe determinare lo spegnimento del sistema anche se il suono in uscita dai diffusori è udibile.

In tal caso è necessario elevare il volume del componente affinché il sistema sia in grado di rilevare correttamente il segnale audio.

- La commutazione da AUX ad una diversa sorgente mentre è attiva la funzione QP Link determina la disattivazione temporanea di quest'ultima.

Per riattivare la funzione QP Link è necessario:

- Premere il pulsante QP LINK del telecomando
- Scollegare e quindi ricollegare il componente collegato al jack AUX
- Se si spegne il sistema premendo il tasto STANDBY/ON $\Phi/1$, oppure è il timer preimpostato a spegnerlo mentre la funzione QP Link è attiva, questa verrà disattivata dal sistema stesso.
- La riattivazione delle funzione QP Link avviene:
 - Quando il segnale audio in ingresso alla presa AUX si arresta oppure è eccessivamente debole per circa 30 secondi dallo spegnimento del sistema.
 - Quando si riaccende il sistema.

Operazioni giornaliere—Regolazioni audio e generali (vedere le pagine da 10 e 11)

Regolazione del volume:

- Accertarsi di abbassare il volume prima di collegare o indossare le cuffie.

Regolazione del suono:

- Questa funzione influisce anche sul suono in uscita dalle cuffie.

Impostazione dell'orologio:

- I numeri “0:00” lampeggeranno sul display finché l'impostazione dell'orologio verrà terminata.
- L'orologio può perdere o guadagnare 1 o 2 minuti al mese. Se ciò accade, regolare nuovamente l'orologio.

Operazioni avanzate con la radio (vedere le pagine da 12 e 13)

- Se il sistema richiede tempo per visualizzare le informazioni Radio Data System, ovvero i segnali PS, PTY e RT, durante la ricerca viene visualizzato “PS”, “PTY” o “RT”.

Operazioni avanzate con i dischi (vedere le pagine da 14 e 15)

Programmazione dell'ordine di riproduzione—

Riproduzione programmata:

- Non è possibile specificare un numero di gruppo di un disco MP3 per la Riproduzione programmata.
- Se si tenta di programmare la traccia numero 100, sul display appare l'indicazione “FULL”.

Operazioni con il timer (vedere le pagine da 16 e 17)

- Se viene scollegato il cavo di alimentazione o nel caso in cui manchi la corrente, l'impostazione del timer verrà annullata. Sarà necessario impostare nuovamente prima l'orologio, quindi il timer.
- Se il timer di spegnimento viene impostato dopo che è stata avviata la riproduzione della sorgente selezionata tramite il timer giornaliero, l'impostazione del timer giornaliero viene cancellata.

Localizzazione dei guasti

In caso di problemi con il sistema, prima di rivolgersi all'assistenza tecnica controllare se l'elenco presente contiene la soluzione al problema.

Dati generali:

Le regolazioni o le impostazioni vengono cancellate improvvisamente prima di completare l'operazione.

⇒ Esiste un limite di tempo, quindi è necessario ripetere la procedura.

È impossibile eseguire alcune operazioni.

⇒ Il microprocessore incorporato non funziona correttamente a causa di interferenze elettriche esterne. Scollegare il cavo di alimentazione dalla presa e collegarlo nuovamente.

È impossibile utilizzare il telecomando per gestire il sistema.

⇒ Il segnale del telecomando incontra un ostacolo prima di raggiungere il sensore sul sistema.

⇒ Le batterie sono scariche.

Non si sente alcun suono.

⇒ I collegamenti dei diffusori non sono corretti o sono allentati.

⇒ Le cuffie sono collegate.

Operazioni con la radio:

L'ascolto di trasmissioni è disturbato da interferenze.

⇒ I collegamenti delle antenne non sono corretti o sono allentati.

⇒ L'antenna a telaio AM è troppo vicina al sistema.

⇒ L'antenna FM non è stata estesa e posizionata correttamente.

Operazioni con i dischi:

È impossibile riprodurre il disco.

⇒ Il disco è capovolto. Reinscrivere il disco nel lettore con l'etichetta rivolta verso l'alto.

Non viene visualizzato il tag ID3 di un disco MP3.

⇒ I tag ID3 sono disponibili nella versione 1 e 2. Questo sistema può mostrare solo i tag ID3 versione 1.

I gruppi e le tracce MP3 non vengono eseguiti nel modo previsto.

⇒ L'ordine di esecuzione viene determinato al momento della registrazione del disco e dipende dall'applicazione di scrittura.

L'audio del disco non viene riprodotto in modo omogeneo.

⇒ Il disco è graffiato o sporco.

Non è possibile aprire o chiudere il cassetto.

⇒ Il cavo di alimentazione non è collegato alla rete elettrica.

⇒ Il blocco bambini è attivo (vedere pagina 15).

Operazioni con il timer:

Il timer giornaliero non funziona.

⇒ Il sistema è stato acceso al momento dell'attivazione del timer. Il timer funziona solo quando viene spento il sistema.

Manutenzione

Per ottenere le migliori prestazioni dal sistema, mantenere i dischi ed i meccanismi puliti.

Manipolazione dei dischi

- Per rimuovere il disco dalla custodia, tenerlo per il bordo e premere leggermente nel foro centrale.
- Non toccare la superficie lucida del disco; non piegarlo.
- Dopo l'uso, riporre il disco nella custodia per evitare di danneggiarlo.
- Fare attenzione a non graffiare la superficie del disco.
- Evitare l'esposizione alla luce solare diretta, a temperature estreme e all'umidità.

Per pulire il disco:

- Pulire il disco con un panno morbido con un movimento diretto dal centro verso il bordo.

Pulizia del sistema

- Eliminare le macchie con un panno morbido. Se il sistema è molto sporco, pulirlo con un panno inumidito con una soluzione di acqua e detergente neutro e ben strizzato; quindi asciugare con un panno asciutto.
- Per evitare di deteriorare, danneggiare o rimuovere la vernice dal sistema, fare attenzione a quanto segue:
 - NON usare panni ruvidi.
 - NON deve essere pulito con eccessiva forza.
 - NON usare solvente o benzina.
 - NON utilizzare sostanze volatili, per esempio insetticidi.
 - NON lasciare plastica o gomma a contatto con le superfici dell'unità per lungo tempo.

Per rimuovere le schermature dei diffusori:

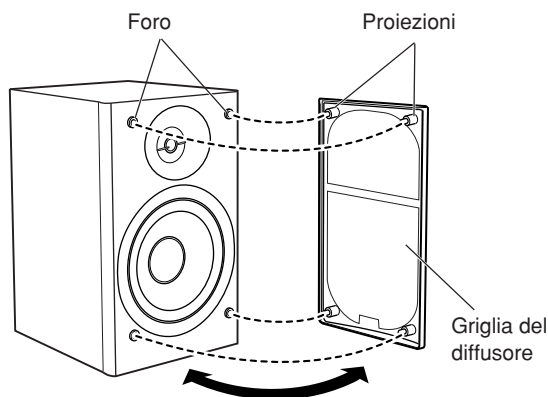

Specifiche

Sezione amplificatore

Potenza uscita:

60 W (30 W +30 W) a 6 Ω (10% THD)

Diffusori/impedenza: 6 Ω – 16 Ω

Ingresso audio AUX: 500 mV/50 kΩ (presso "AUX LVL 1")

250 mV/50 kΩ (presso "AUX LVL 2")

125 mV/50 kΩ (presso "AUX LVL 3")

Sezione sintonizzatore

Gamma di sintonizzazione FM: da 87,50 MHz a 108,00 MHz

Gamma di sintonizzazione AM (MW): da 522 kHz a 1 629 kHz

Sezione lettore CD

Gamma dinamica: 88 dB

Rapporto segnale/interferenza: 93 dB

Fluttuazione e wow: non misurabile

Diffusori

Unità diffusore: 10 cm conico x 1 + 1,5 cm a cupola x 1

Impedenza: 6 Ω

Dimensioni (approssimative): 140 mm x 231 mm x 195 mm

(L/A/P)

Peso (approssimativo): 1,7 kg ciascuno

Accessori in dotazione

Vedere pagina 3.

Generali

Alimentazione: 230 V c.a. ~ , 50 Hz

Consumo di energia: 60 W (in funzionamento)

11 W (in standby/display acceso)

0,95 W (in standby/display spento)

Dimensioni (approssimative): 165 mm x 231 mm x 328 mm

(L/A/P)

Peso (approssimativo): 4,1 kg

Indice delle parti

Vedere le pagine relative per l'uso dei pulsanti e dei comandi.

Telecomando

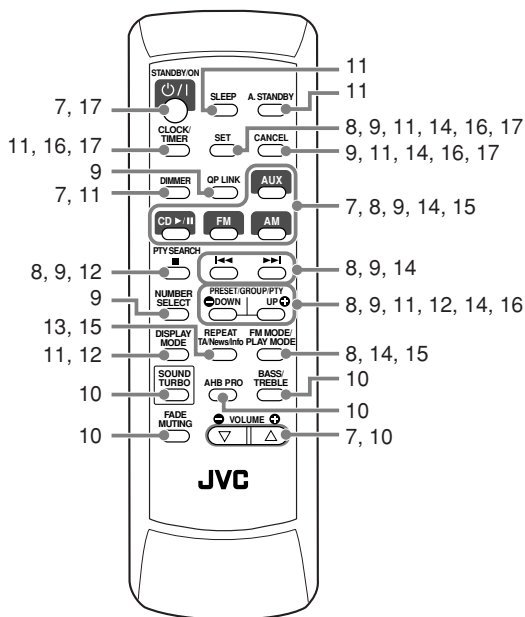

Unità principale

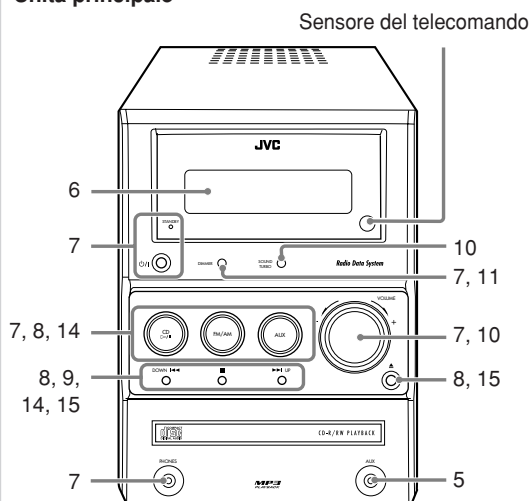

JVC