

Tech Line

**ISTRUZIONI PER L'USO
MODE D'EMPLOI**

TL 37 LC 700

**TFT TELEVISORE A COLORI CON TELECOMANDO
TFT TELEVISEUR COULEUR A TELECOMMANDE**

HDMITM
HIGH DEFINITION MULTIMEDIA INTERFACE

Indice

Tasti telecomando	52	Televideo	69
TV al LCD	53	Per attivare il televideo	69
Preparazione	55	Per selezionare una pagina del televideo	69
Installazione a parete del televisore TFT (opzionale)	55	Per selezionare la pagina dell'indice	70
Preparazione	57	Per selezionare il televideo con un programma TV	70
Caratteristiche	57	Per selezionare il testo a doppia altezza	70
Caratteristiche pannello	57	Per mostrare informazioni "nascoste"	70
Misure di sicurezza	57	Per fermare il cambio pagina automatico	70
Prima di accendere l'apparecchio TV	59	Per selezionare una pagina sottocodice	70
Collegamento alimentazione	59	Per uscire dal televideo	70
Collegamenti alla presa di ingresso dell'antenna	59	Per visualizzare l'ora	70
Come collegare altri dispositivi	59	Testo veloce	71
Inserimento delle batterie nel ricevitore del telecomando	59	Collegamento di apparecchiature periferiche	71
Accensione/spengimento dell'apparecchio	59	Alta Definizione	71
Per accendere l'apparecchio TV:	59	Via scart	71
Per spegnere l'apparecchio TV:	60	Via ingresso antenna	71
Impostazioni Iniziali	60	Decoder	72
APS (Automatic Programming System, Sistema programmazione automatica) iniziale	60	TV e videoregistratore	72
Funzionamento della TV	60	Riproduzione NTSC	72
Funzionamento con i tasti sull'apparecchio TV	60	Funzione copia	72
Funzionamento con il telecomando ..	61	Ricerca e memorizzazione del segnale di prova del videoregistratore	72
Sistema menu	61	Fotocamera e videocamera	72
Menu immagine	61	Per collegare all'ingresso S-VHS	72
Menu suono	62	Collegamento del decoder al videoregistratore	73
Menu funzione	64	Collegamento cuffie	73
Menu installazione	65	Collegamento dispositivi esterni	73
Menu programma	66	Collegamento antenna	74
Menu fonte	67	Collegamento di apparecchiature periferiche	74
Altre caratteristiche	68	Suggerimenti	75
Stato TV	68	Specifiche	76
Indicatore mute	68		
Modalità PIP e PAP	68		
Immagine Fermo	68		
Modalità zoom	68		

Tasti telecomando

- ① = Stand-By
- ② **GIALLO / FEATURE** = menu caratteristiche.
- ③ **BLU / INSTALL** = menu installazione.
- ④ / = aggiorna / modalità PAP
- ⑤ = Mantenere
- ⑥ / **GUIDE** = indice pagine
- ⑦ / **PC** = mostra / modalità PC
- ⑧ **0 - 9** = Programmazione diretta
- ⑨ **-/-- / EXIT** = Nessuna funzione
- ⑩ **V+** = volume su
- ⑪ **P +** = programma su
- ⑫ / = TV / menu esci
- ⑬ = Selezione fonte
- ⑭ **PP** = Selezione modalità immagine (Naturale, cinema, dinamica)
- ⑮ = cursore su
- ⑯ = cursore a destra
- ⑰ **OK/SELECT** = Ok / fermo-immagine
- ⑱ = cursore giù
- ⑲ **M** = menu principale
- ⑳ = cursore a sinistra
- ㉑ **I-II** = mono/stereo - dual A-B
- ㉒ / **INFO** = Info
- ㉓ **- P** = programma giù
- ㉔ = muto
- ㉕ **- V** = volume giù
- ㉖ **P<P** = programma precedente
- ㉗ / **WIDE** / = panoramico / allarga
- ㉘ / = modalità PIP / mix
- ㉙ = teletexto
- ㉚ = ora / sottopagina
- ㉛ **ROSSO / SOUND** = menu suono
- ㉜ **VERDE / PICTURE** = menu immagine

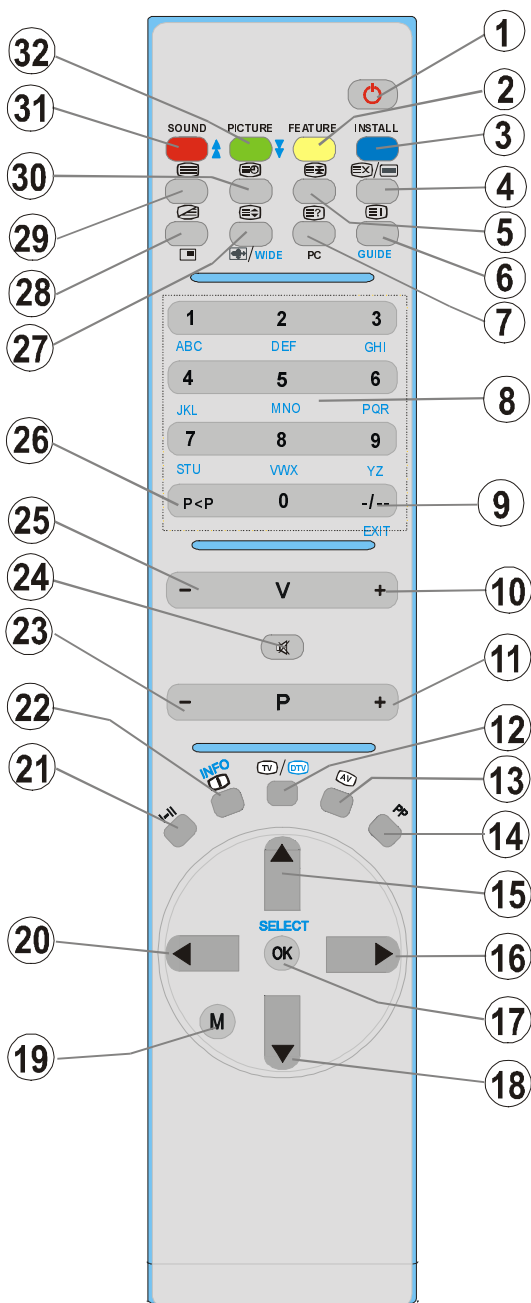

TV ALL LCD

VISUALIZZAZIONE ANTERIORE

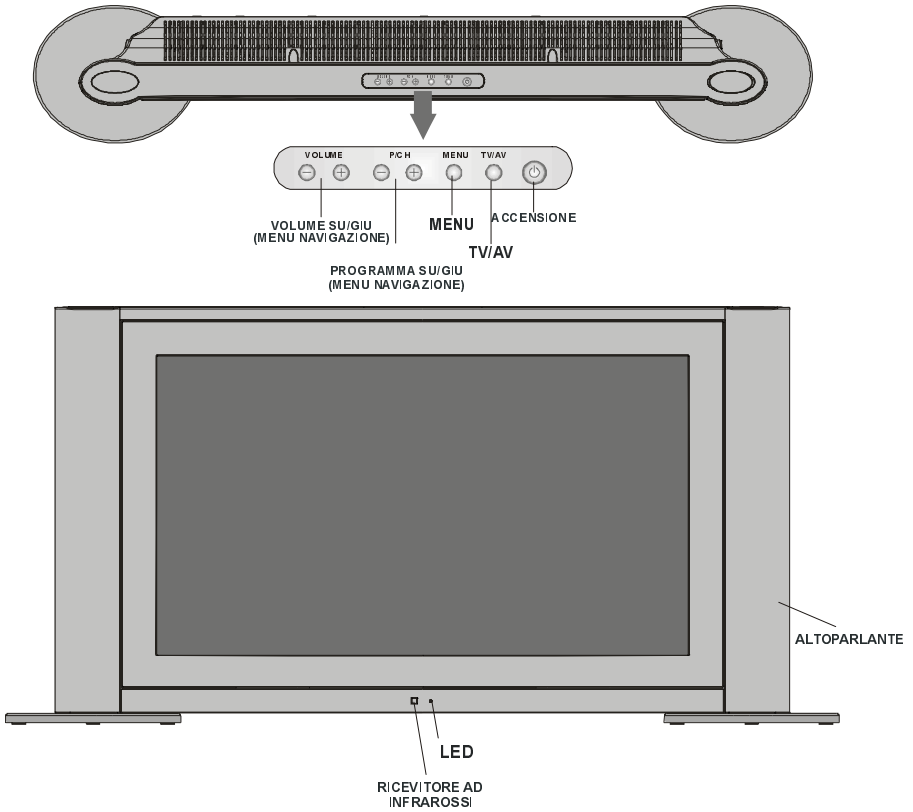

VISUALIZZAZIONE POSTERIORE

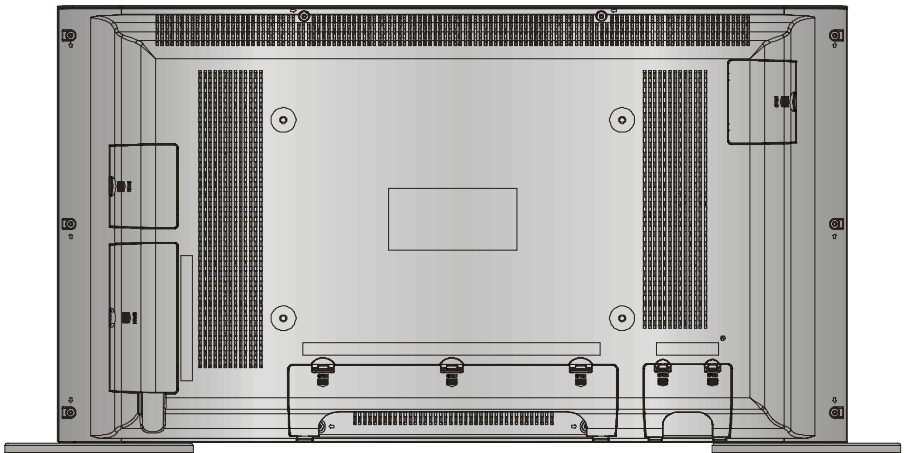

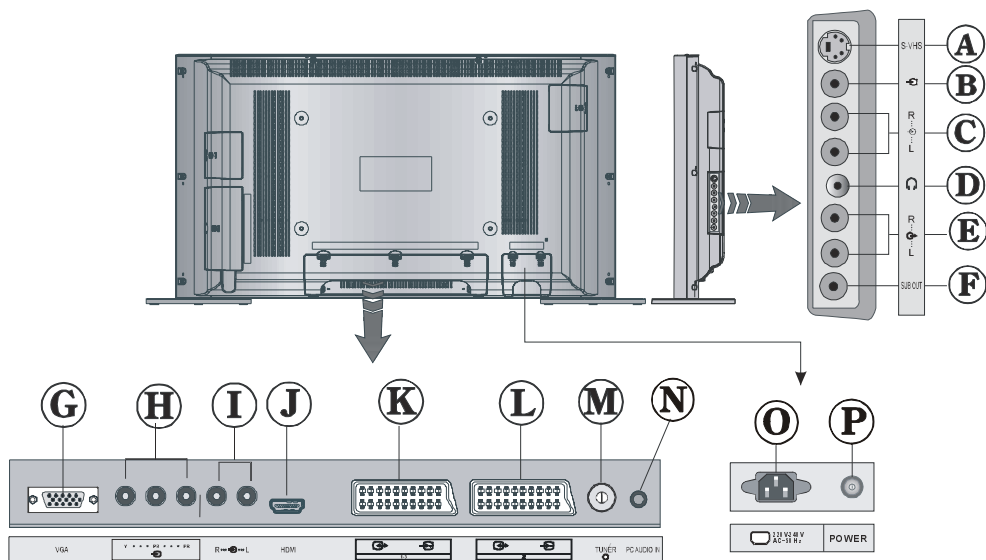

- Ⓐ Entrata S-VHS EXT-4S
- Ⓑ Ingresso Video ———— EXT-4
- Ⓒ Entrate Audio ————
- Ⓓ Headphone
- Ⓔ Uscita linea audio
- Ⓕ Uscita Subwoofer
- Ⓖ Entrata VGA
- Ⓗ Entrate Componente Video (YPbPr) ———— EXT-3
- Ⓛ Entrate Componenti Audio ————
- Ⓜ Entrata HDMI (EXT-5)
- Ⓚ Scart 1 (EXT-1)
- Ⓛ Scart 2 (EXT-2)
- Ⓜ Antenna
- Ⓝ Entrata Audio PC
- Ⓞ Entrata cavo di alimentazione
- Ⓟ Interruttore On/Off (accensione/spengimento)

Preparazione

Installare lo schermo su una superficie solida orizzontale, come un tavolo o una scrivania. Per la ventilazione, lasciare uno spazio di almeno 10 cm tutto attorno all'apparecchio. Per evitare danni e situazioni di pericolo, per favore non posate oggetti in cima all'apparecchio. Questo apparecchio può essere usato in climi tropicali e/o temperati.

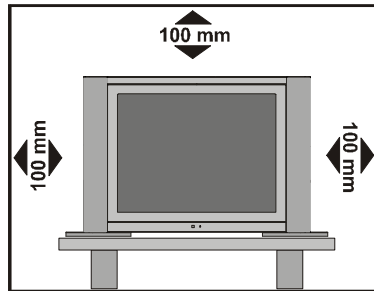

Installazione a parete del televisore TFT (opzionale)

- 1- Per installare a parete il televisore TFT, occorre per prima cosa rimuovere la base. (Figura 1). Svitare le 3 viti (M4 x 6) che collegano la base al pannello TFT e rimuovere la base dal pannello TFT stesso.
- 2- Posizionare i 4 perni in plastica in corrispondenza dei fori circolari filettati posti sul retro del pannello TFT e avvitarli al pannello TFT con 4 viti (6 x 23).



FIGURA 1

3- Decidere in quale punto della parete fissare il pannello TFT. Fissare lo **stencil per il montaggio a parete** (vedere Figura 2) sulla parete. Lo stencil per il montaggio a parete si usa per posizionare correttamente i ganci sulla parete.

4- Livellare e segnare con la matita i 4 punti di fissaggio su ciascun gancio a parete. Praticare i fori per gli ancoraggi in plastica (7x30) e poi fissare i ganci con 8 viti (4 x 30).

5- Sollevare il pannello TFT e appenderlo ai fori dei ganci a parete utilizzando le 4 viti sul retro del pannello TFT stesso.

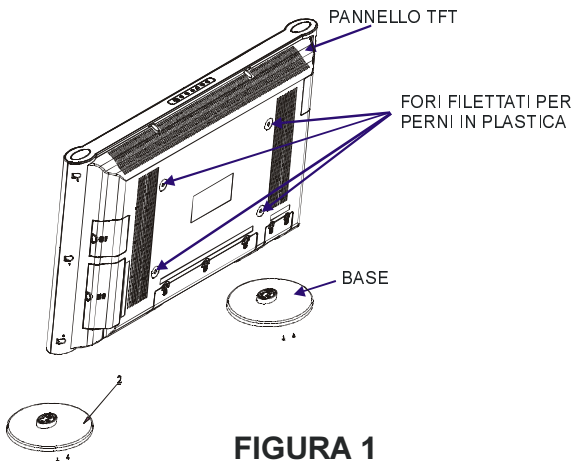
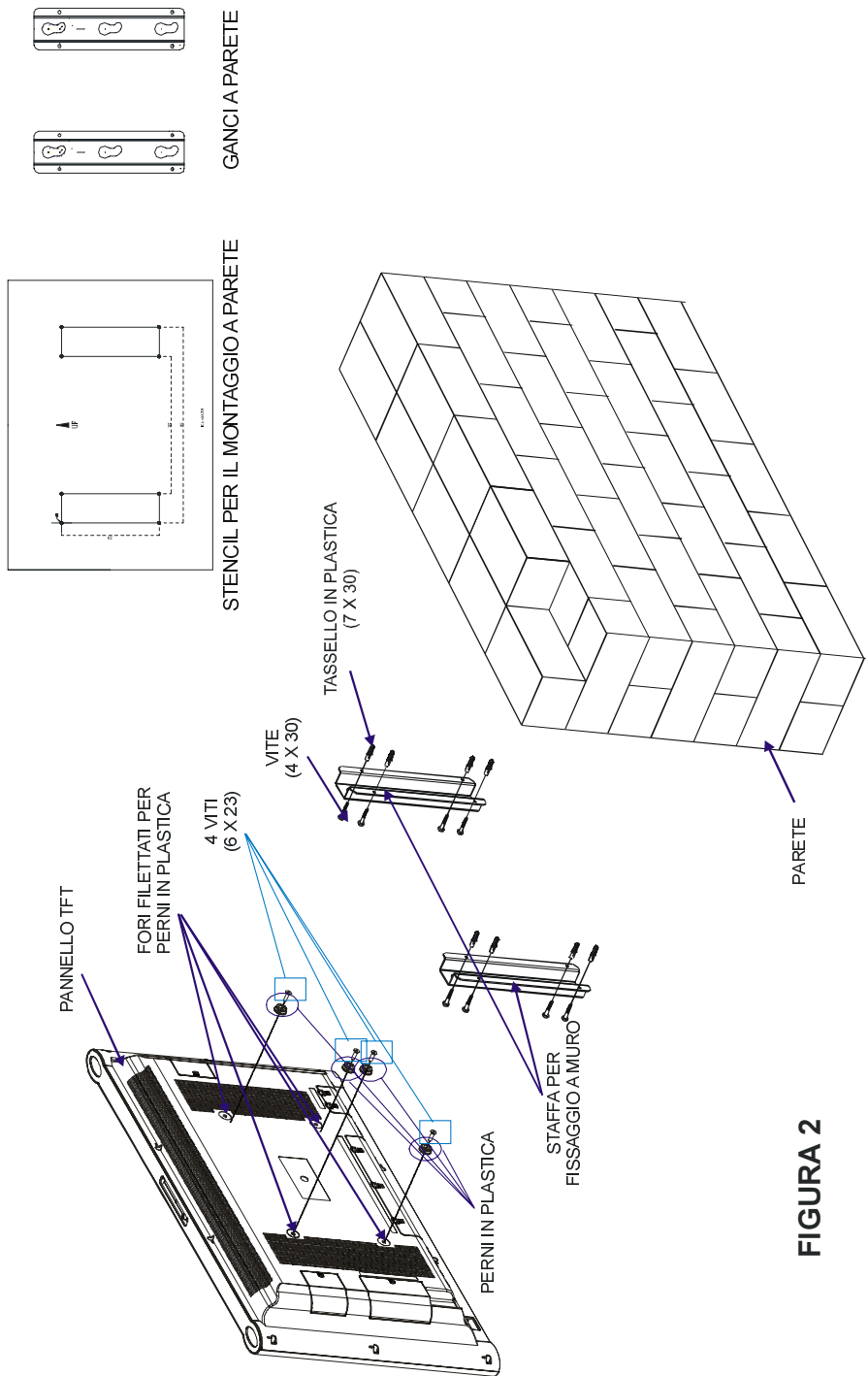

STENCIL PER IL MONTAGGIO A PARETE

GANCIA A PARETE

FIGURA 2

Preparazione

Per la ventilazione, lasciare uno spazio di almeno 10 cm tutto attorno all'apparecchio. Per evitare danni e situazioni di pericolo, non mettere alcun oggetto sull'apparecchio.

Usare l'apparecchio in climi temperati.

Caratteristiche

- Televisore a colori telecomandato
- Possono essere preimpostati 100 programmi da VHF, bande UHF o canali via cavo.
- Può sintonizzare i canali via cavo.
- Il controllo dell'apparecchio TV è molto facile con il sistema guidato dal menu.
- Ha 2 prese scart per i dispositivi esterni (come video, video giochi, dotazione audio, ecc)
- Sistema audio Stereo (Tedesco+Nicam).
- Funzione televideo completa.
Testo rapido (1000 pagine), testo SUPERIORE.
- Collegamento cuffia.
- Accesso diretto canale.
- APS (Automatic Programming System, Sistema Programmazione Automatica).
- Tutti i programmi possono avere un nome.
- Sintonizzazione automatica avanti e indietro.
- Timer spegnimento.
- Blocco bambini.
- Suono automatico in modalità mute quando non c'è trasmissione.
- Riproduzione NTSC.
- Sono disponibili ingressi AV e S-VHS.
- E' dotato di un connettore VGA per i dispositivi esterni come un computer.
- **E' in possesso di un connettore HDMI per Video ed Audio Digitali. Questo collegamento è progettato anche per accettare i segnali di Alta Definizione.**
- **Ha funzioni PIP / PAP / PAT.**
- AVL (Automatic Volume Limiting, Limite volume automatico)
- Quando non si trova alcun segnale valido, dopo 5 minuti la TV passa automaticamente alla modalità di stand-by.
- **PLL (Ricerca Frequenza)**

- Ingresso PC (supporto fino a 1366 x 768)
- Ingresso audio PC stereo
- Plug&Play per Windows 9X, ME, 2000, XP
- Filtro combinato 3D
- **Uscita linea audio**

Caratteristiche pannello

- Elevata risoluzione, display LCD TFT 37 pollici
- Risoluzione WXGA (1366 x 768)
- Rapporto di contrasto (800:1, tipico)
- Luminosità 500 cd/m2 (tipico)
- Tempo di risposta 9 msec. (tipico)
- Angolo di visualizzazione 176° (orizzontale) (tipico) e 176° (verticale).
- 16,7 milioni di colori.

Misure di sicurezza

1. Fonte di alimentazione

Il ricevitore deve essere usato solo da una presa da **230V AC, 50Hz**. Assicurarsi di selezionare l'impostazione corretta del voltaggio.

2. Cavo di alimentazione

Il cavo elettrico di alimentazione deve essere collocato in modo da evitare di essere calpestato o schiacciato da oggetti posizionati su o contro di esso. Prestare attenzione particolare al filo nel punto in cui entra nello spinotto, all'uscita di alimentazione e al punto in cui esce dal ricevitore.

3. Umidità e acqua

Non usare questo dispositivo in luoghi umidi e bagnati (evitare la stanza da bagno, il lavello nella cucina, e le vicinanze della lavatrice). Non esporre questo dispositivo alla pioggia o all'acqua, perché ciò può essere pericoloso e non posare oggetti pieni di liquido su di esso. Evitare spruzzi e gocce d'acqua

4. Pulizia

Prima di pulire, staccare il ricevitore dall'uscita di alimentazione principale. Non usare detergenti liquidi o aerosol. Usare un panno morbido e asciutto.

5. Ventilazione

Le fessure e le aperture sul ricevitore sono destinate alla ventilazione e ad assicurare un funzionamento affidabile. Per evitare il surriscaldamento, queste aperture non devono essere bloccate o coperte in alcun modo.

6. Fulmini

In caso di temporali e fulmini o quando si va in vacanza, scollegare il cavo di alimentazione dalla presa di corrente a parete.

7. Pezzi di ricambio

Quando sono necessari dei pezzi di ricambio, assicurarsi che il tecnico addetto alla manutenzione abbia usato i pezzi di ricambio che sono specificati dal produttore o che abbiano le stesse specifiche dell'originale. Sostituzioni non autorizzate possono causare incendi, shock elettrico, o altri rischi.

8. Assistenza

Per l'assistenza, rivolgersi a personale specializzato. Non togliere il coperchio perché questo può avere come conseguenza shock elettrico.

9. Fonti infiammabili

Non collocare fonti infiammabili sul dispositivo.

ATTENZIONE: quando il dispositivo non è in funzione per lungo tempo, staccare la corrente.

Istruzioni per lo smaltimento dei rifiuti:

- La confezione e i materiali di imballaggio sono riciclabili e devono essere riciclati. I materiali di imballaggio, come la pellicola di rivestimento, devono essere tenuti fuori dalla portata dei bambini.
- Le batterie, comprese quelle senza metalli pesanti, non devono essere smaltite con i rifiuti domestici. Smaltire le batterie usate in modo rispettoso dell'ambiente. Cercare le normative che si applicano alla propria zona.
- La lampada fluorescente catodica a freddo nel PANNELLO LCD contiene una piccola quantità di mercurio, si consiglia di attenersi

alla locale normativa per lo smaltimento.

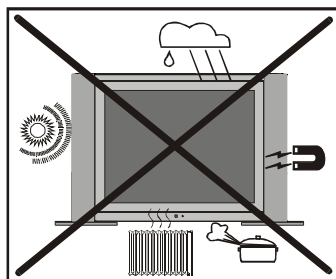

Avvertenze per il funzionamento dell'apparecchio

- Evitare la frequente riproduzione della stessa immagine. Dopo che è stato riprodotto per lungo tempo un contenuto statico si raccomanda di visualizzare un'immagine in movimento per almeno il doppio di tempo rispetto alla riproduzione precedente.
- Evitare la frequente riproduzione del formato 4:3 sullo schermo. Dopo che è stata riprodotta per lungo tempo un'immagine in formato 4:3 si raccomanda di visualizzare un'immagine a tutto schermo per almeno il doppio di tempo rispetto alla riproduzione precedente.
- Il contenuto del Teletext e le sovraimpressioni OSD non dovrebbero essere riprodotti per lungo tempo.
- Non lasciare ininterrottamente l'immagine regolata sulla modalità di fermo immagine o di pausa (ad es. con il lettore DVD).
- La riproduzione di trailer non dovrebbe essere effettuata per lunghi lassi di tempo.

“Il pannello a cristalli liquidi (LCD) è un prodotto di elevata tecnologia composto da circa un milione di pixel, in grado di riprodurre i più piccoli dettagli d'immagine. Occasionalmente possono apparire sullo schermo alcuni pixel non attivi sotto forma di un minuscolo puntino fisso di colore blu, verde o rosso, tuttavia ciò non pregiudica il buon funzionamento del prodotto.”

“NON LASCIARE IL TELEVISORE IN STAND-BY O ACCESO QUANDO NON SI È IN CASA”

Prima di accendere l'apparecchio TV

Collegamento alimentazione

IMPORTANTE: l'apparecchio TV è progettato per funzionare a **230V AC, 50 Hz.**

- Dopo aver tolto l'imballaggio, fare in modo che l'apparecchio TV raggiunga la temperatura ambiente prima di collegarlo all'alimentazione principale.

Collegamenti alla presa di ingresso dell'antenna

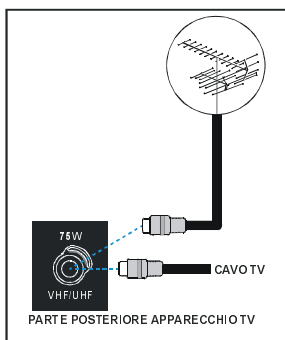

- Collegare l'antenna o la spina del cavo TV alla presa di ingresso dell'antenna situata nella parte posteriore dell'apparecchio TV e collegare la spina del cavo che deriva dalla presa dell'apparecchio TV situata sui dispositivi (VCR, DVB ecc.) anche a questa presa.

Come collegare altri dispositivi

IMPORTANTE: spegnere l'apparecchio TV prima di collegare qualsiasi dispositivo esterno.

Le prese per i collegamenti esterni sono sul lato posteriore dell'apparecchio TV. Per collegare altri dispositivi via scart, fare riferimento ai manuali dei relativi dispositivi.

Inserimento delle batterie nel ricevitore del telecomando

- Togliere il coperchio della batteria situato sulla parte posteriore del ricevitore, tirando delicatamente verso il basso dalla parte indicata.

- Inserire due batterie **AA/R6** o dello stesso tipo. Mettere le batterie nella giusta direzione.
- Rimettere a posto il coperchio della batteria.

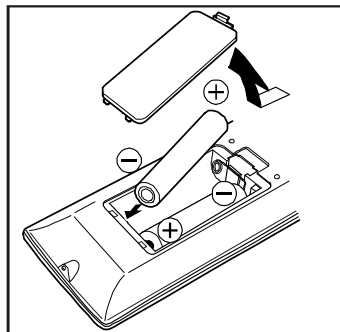

NOTA: togliere le batterie dal ricevitore del telecomando quando esso resta inutilizzato per lungo tempo. In caso contrario, si può danneggiare a causa di fuoriuscita dalle batterie.

Accensione/spengimento dell'apparecchio

Per accendere l'apparecchio TV:

L'apparecchio TV si accenderà in due fasi:

1- Connettere il cavo di alimentazione al sistema. Premere il pulsante power on/off "ⓐ" situato vicino alla presa di corrente. Poi, l'apparecchio TV passa da solo in modalità stand-by e il LED davanti alla TV diventa ROSSO.

2- Per accendere la TV dalla modalità di stand-by è possibile:

Premere un tasto numerico sul telecomando in modo da selezionare un numero di programma, oppure,

premere il tasto "ⓐ", "-P/CH" o "P/CH-" sulla parte superiore della TV o premere il tasto "ⓐ", "- P" o "P +" sul telecomando, in modo che sia selezionata l'ultima modalità su cui l'apparecchio è stato spento.

Con l'uno o l'altro metodo la TV si accenderà e il LED diventa VERDE.

Per spegnere l'apparecchio TV:

- Premere il tasto "⏻ (stand-by)" sul telecomando, in modo che l'apparecchio TV passi alla modalità stand-by e il LED diventi ROSSO.

Per spegnere completamente l'apparecchio TV, premere l'interruttore On/Off "⏻",

oppure,

staccare il cavo di alimentazione dalla presa principale.

Impostazioni Iniziali

APS (Automatic Programming System, Sistema programmazione automatica) iniziale

Il menu che segue sarà visualizzato sullo schermo quando si accende l'apparecchio TV per la prima volta. APS, cerca e seleziona tutti i canali e li memorizza automaticamente nell'apparecchio TV, a seconda della trasmissione dei sistemi di programma della zona.



Innanzitutto scegliere la lingua e il paese utilizzando i tasti ▲ / ▼ e ◀ / ▶. Questo avvierà il processo di selezione in APS. Per avviare APS, premere il tasto ROSSO o "OK".



Dopo la finalizzazione di APS, la tabella programmi comparirà sullo schermo. Nella tabella programmi, si vedranno i numeri ed i nomi dei programmi assegnati agli stessi.

Se non si accettano le posizioni e / o i nomi di programma dei programmi, è possibile cambiarli nel menu programma. (Vedere pagina 66)

Funzionamento della TV

E' possibile far funzionare l'apparecchio TV usando sia il telecomando che i tasti sull'apparecchio.

Funzionamento con i tasti sull'apparecchio TV

L'impostazione del volume e la selezione del programma possono essere fatte usando i tasti sul pannello di controllo nella parte superiore dell'apparecchio TV.

Impostazione volume

Premere il tasto "VOLUME -" per abbassare il volume o quello "+ VOLUME" per alzarlo, in modo che una scala di livello del volume (slider) sarà visualizzata nella parte inferiore dello schermo.

Selezione programma

Premere il tasto "+P/CH" per selezionare il programma successivo o il tasto "P/CH-" per selezionare il programma precedente.

Per accedere al menù

Premere il tasto "MENU" sul pannello di controllo nella parte superiore dell'apparecchio TV per entrare nel menu.

I tasti "+P/CH" / "PCH-" e "VOLUME -" / "+ VOLUME" sull'apparecchio TV sono usati come tasti di navigazione nel menu.

Modalità AV

Premere il tasto "TV / AV" sul pannello di controllo sulla parte superiore dell'apparecchio TV per far passare l'apparecchio TV alle modalità EXT.

Funzionamento con il telecomando

Il telecomando dell'apparecchio TV è progettato per controllare tutte le funzioni dell'apparecchio TV. Le funzioni saranno descritte seguendo il sistema menu dell'apparecchio TV.

Le funzioni del sistema menu sono descritte nella sezione sistema menu.

Impostazione volume

Premere il tasto "V +" per aumentare il volume. Premere il tasto "V-" per abbassare il volume. Una scala di livello del volume (spider) sarà visualizzata nella parte inferiore dello schermo.

Selezione programma

(Programma precedente o successivo)

- Premere il tasto "P-" per selezionare il programma precedente.
- Premere il tasto "P+" per selezionare il programma successivo.

Selezione programma (accesso diretto):

Premere i tasti numerici sul telecomando per selezionare i programmi tra 0 e 9. L'apparecchio TV passerà al programma selezionato dopo un breve ritardo.

- Per un numero di programma a due cifre, inserire entro 2 secondi il secondo numero dopo aver premuto il primo numero.

Sistema menu

L'apparecchio TV è stato progettato con un sistema menu per garantire una gestione facile di un sistema multifunzionale.

Premere il tasto "M" per entrare nel menu. Premere il tasto ◀ / ▶ per selezionare un titolo di menu e poi il tasto ▲ / ▼ per selezionare una voce del menu e il tasto ◀ / ▶ o "OK" per entrare nella voce del menu.

L'accesso diretto ad alcuni menu è possibile usando i tasti colorati sul telecomando:

Tasto rosso	Menu suono
Tasto verde	Menu immagine

Tasto giallo Menu funzione

Tasto blu Menu installazione

- Premere il tasto "M" o  per tornare al menu precedente.

Menu immagine

Premendo il tasto ◀ / ▶, selezionare la prima icona. Il menu immagine compare sullo schermo.



Modalità

Premendo il tasto ▲ / ▼, selezionare **Modo**. Premere il tasto ◀ / ▶ per scegliere una di queste opzioni. **Naturale**, **Cinema** e **Dynamic**.

La modalità immagine può essere anche cambiata direttamente premendo il tasto "PP" sul telecomando.

Contrasto

Premendo il tasto ▲ / ▼, selezionare **Contrast**. Premere il tasto ▶ per aumentare il contrasto. Premere il tasto ◀ per diminuire il contrasto. Il livello di contrasto può essere regolato tra 0 e 63.

Luminosità

Premendo il tasto ▲ / ▼, selezionare **Luminosità**. Premere il tasto ▶ per aumentare la luminosità. Premere il tasto ◀ per diminuire la luminosità. Il livello di luminosità può essere regolato tra 0 e 63.

Nitidezza

Premendo il tasto ▲ / ▼, selezionare **Nitidezza**. Premere il tasto ► per aumentare la nitidezza. Premere il tasto ◀ per diminuire la nitidezza. Il livello di nitidezza può essere regolato tra 0 e 31.

Colore

Premendo il tasto ▲ / ▼, selezionare **Colore**. Premere il tasto ► per aumentare il colore. Premere il tasto ◀ per diminuire il colore. Il livello di colore può essere regolato tra 0 e 99.

Colore-tinta

Questa voce è visualizzata nel menu immagine quando l'apparecchio TV riceve un segnale NTSC. Premendo il tasto ▲ / ▼, selezionare **Colore-tinta**. Premere il tasto ► per aumentare il livello di tinta. Premere il tasto ◀ per diminuire il livello di tinta. Il livello di colore-tinta può essere regolato tra -31 e 31.

Temp colori

Premendo il tasto ▲ / ▼, selezionare **Temp colori**. Premere il tasto ◀ / ► per scegliere una di queste opzioni. **Freddo**, **Normale** e **Caldo**.

Riduzione Rumore

Questa voce viene usata per ridurre il rumore dell'immagine e per migliorare la qualità dell'immagine in segnali deboli.

Premendo il tasto ▲ / ▼, selezionare **Riduzione Rumore**. Premere il tasto ◀ / ► per impostare il livello di riduzione rumore a **Spento**, **Basso**, **Medio** o **Alto**.

Modalità Nastro

I nastri sono registrati in un numero diverso di inquadrature per secondo rispetto ai normali programmi televisivi.

Premendo il tasto ▲ / ▼, selezionare **Modalità Nastro**. Premere il tasto ◀ / ► per impostare questa funzione a acceso o spento. Attivare questa funzione quando si guardano i film per vedere chiaramente le scene di movimento veloci.

3D Comb

3D Comb è usato per migliorare le transizioni di colori e la qualità di colore delle immagini.

Premendo il tasto ▲ / ▼, selezionare **3D Comb**. Premere il tasto ◀ / ► per impostare questa funzione su On o Off.

Reset

Premendo il tasto ▲ / ▼, selezionare **Reset**. Premere il tasto ◀ / ► o "OK" per riportare le modalità dell'immagine alle impostazioni predefinite in fabbrica.

Menu suono

Premendo il tasto ▲ / ▼, selezionare la seconda icona. Il menu suono compare sullo schermo.



Volume

Premendo il tasto ▲ / ▼, selezionare **Volume**. Premere il tasto ► per aumentare il livello del volume. Premere il tasto ◀ per diminuire il livello del volume. Il livello di volume può essere regolato tra 0 e 63.

Equalizzatore

Premendo il tasto ▲ / ▼, selezionare **Equalizer**. Premere il tasto ◀ / ► o "OK" per entrare nel menu equalizzatore.



Nel menu equalizzatore la modalità suono può essere cambiata in **Utente**, **Pop**, **Rock**, **Jazz**, **Piatto** e **Classico** premendo il tasto ◀ / ▶. Le impostazioni del menu equalizzatore possono essere cambiate solo quando la **modalità suono** è **Utente**. Selezionare la frequenza desiderata con il tasto ▲ / ▼ e aumentare o diminuire l'intensità di frequenza, premendo il tasto ◀ / ▶.

Premere il tasto "M" per tornare al menu precedente.

Bilanciamento

Premendo il tasto ▲ / ▼, selezionare **Bilanciamento**. Premere il tasto ▶ per aumentare il bilanciamento a destra. Premere il tasto ◀ per aumentare il bilanciamento a sinistra. Il livello di bilanciamento può essere regolato tra -31 e 31.

Cuffia

Premendo il tasto ▲ / ▼, selezionare **Cuffia**. Premere il tasto ◀ / ▶ o "OK" per entrare nel menu volume



Volume

Premendo il tasto ▲ / ▼, selezionare **Volume**. Premere il tasto ▶ per sollevare il livello di volume hp. Premere il tasto ◀ per abbassare il livello di volume hp. Il livello di volume della cuffia può essere regolato tra 0 e 63.

Modalità Suono

Premendo il tasto ▲ / ▼, selezionare **Modalità Suono**. Premere il tasto ◀ / ▶ per cambiare la modalità suono.

La modalità suono è usata per identificare la modalità suono della cuffia e può essere impostata a **mono**, **stereo**, **dual a** o **dual b** a seconda della trasmissione.

Bilanciamento

Premendo il tasto ▲ / ▼, selezionare **Bilanciamento**. Premere il tasto ▶ per aumentare il bilanciamento a destra. Premere il tasto ◀ per ridurre il bilanciamento a sinistra. Il livello di bilanciamento può essere regolato tra -31 e 31.

Premere il tasto "M" per tornare al menu precedente.

Modalità Suono

Premendo il tasto ▲ / ▼, selezionare **Modalità Suono**. Premere il tasto ◀ / ▶ per cambiare la modalità.

E' possibile selezionare la modalità **mono**, **stereo**, **dual A** o **dual B** solo se il canale selezionato supporta quella modalità.

Nel caso di trasmissioni bilingue (Dual Sound), è possibile selezionare la lingua originale o doppiata usando l'opzione modalità.

AVL

La funzione Automatic Volume Limiting, Limite Volume Automatico (AVL) regola il suono per ottenere il livello di produzione fissa tra i programmi che hanno diversi livelli di suono.

La pressione del tasto ◀ / ▶ attiva o disattiva questa funzione.

Effetto

E' possibile usare questa funzione per attivare o disattivare l'effetto suono. Se l'audio corrente è mono e l'effetto suono è attivato, allora il suono sarà udito come se fosse stereo. Se l'audio corrente è stereo, l'attivazione di questo effetto produrrà un effetto più spaziale.

La pressione del tasto ◀ / ▶ attiva o disattiva questa funzione.

Basso Dinamico

Basso dinamico è usato per aumentare l'effetto bassi dell'apparecchio TV.

Premendo il tasto ▲ / ▼, selezionare **Basso Dinamico**. Premendo il tasto ◀ / ▶ impostare basso dinamico a Basso, Alto o Spento. Non è consigliabile selezionare alto se si ascolta a livelli di volume alti. E' presente un'uscita subwoofer che può accettare un subwoofer attivo se si desidera realizzare livelli molto alti di bassi.

Subwoofer è attivo solo se basso dinamico è impostato su Spento.

Subwoofer

E' possibile collegare al dispositivo un subwoofer esterno, attivo per consentire un effetto bassi più profondo.

Premendo il tasto ▲ / ▼, selezionare Subwoofer. Subwoofer può essere impostato a acceso o spento.

Basso dinamico è attivo solo se subwoofer dinamico è impostato su acceso.

Impostare Subwoofer su acceso quando si collega un subwoofer esterno al dispositivo.

Menu funzione

Premendo il tasto ◀ / ▶, selezionare la terza icona. Il menu funzione compare sullo schermo.



Timer spegnimento

Premendo il tasto ▲ / ▼, selezionare **Timer spegnim.** Il timer può essere programmato tra spento e 2 ore in intervalli di 10 minuti premendo il tasto ◀ / ▶. Se il timer spegnimento è attivato, alla fine dell'ora selezionata l'apparecchio TV passa automaticamente alla modalità di stand-by.

Blocco Bambini

E' possibile usare questo comando per evitare che i bambini accendano l'apparecchio TV o cambino i programmi o le regolazioni ecc. senza il telecomando.

Il comando blocco bambini può essere impostato con il tasto ◀ / ▶ sia su On che su Off. Quando è selezionato Spento, non ci sarà nessuna differenza nel funzionamento

dell'apparecchio **TV**. Quando è selezionato **Acceso**, l'apparecchio **TV** può solo essere controllato manualmente dal telecomando. In questo caso i tasti del pannello di controllo, tranne il tasto **Acceso/Spento**, nella parte posteriore della **TV** non funzioneranno. Se viene premuto uno di questi tasti, sullo schermo comparirà "Child Lock On (blocco bambini attivo)".

Lingua

Premendo il tasto **▲ / ▼**, selezionare **Lingua**. Premendo il tasto **◀ / ▶**, è possibile selezionare la lingua.

Ext-2 Out

Premendo il tasto **▲ / ▼**, selezionare **Ext-2 Out**. E' possibile impostare **Ext-2 Out** to **TV**, **EXT-1**, **EXT-3**, **EXT-4**, **EXT-5** o **PC** premendo il tasto **◀ / ▶**.

Nota: Solo l'uscita audio è disponibile per **EXT-3**, **EXT-5** e **PC**. Le altre opzioni hanno sia le uscite audio che video.

Zoom default

Premendo il tasto **▲ / ▼**, selezionare **Zoom Default**. E' possibile impostare **Default Zoom** su **Panoramic**, **4:3** o **14:9** **Zoom** premendo il tasto **◀ / ▶**.

Se non c'è alcun **WSS** o alcuna informazione sulla proporzione (dimensione immagine) e la modalità **zoom** è selezionata come **Auto** premendo il tasto **WIDE**, allora la modalità **zoom** cambierà automaticamente all'impostazione **Default Zoom**. Vedere anche modalità **zoom** a [pagina 68](#).

Fondo Blu

E' possibile impostare l'apparecchio **TV** per passare automaticamente ad uno schermo **blu** se il segnale è debole o assente, o quando non c'è nessun input da un dispositivo esterno.

La funzione **fondo blu** può essere attivata o disattivata, premendo il tasto **◀ / ▶**.

Sfondo Menu

Premendo il tasto **▲ / ▼**, selezionare **Sfondo Menu**. E' possibile cambiare menu sfondo in **traslucido** o **opaco** premendo il tasto **◀ / ▶**.

Interruzione OSD

Premendo il tasto **▲ / ▼**, selezionare **Interruzione OSD**. Premere il tasto **◀ / ▶** per cambiare l'interruzione **OSD** a **15 sec**, **30 sec** o **60 sec**.

TXT Lingua

Premendo il tasto **▲ / ▼**, selezionare **TXT Lingua**. Premere il tasto **◀ / ▶** per cambiare la lingua del televideo in **West**, **East**, **Cyrillic**, **Turk/Gre** o **Arabic** Sarà normalmente impostata a **West** per l'Europa Occidentale.

Menu installazione

Premendo il tasto **◀ / ▶**, selezionare la quarta icona. Menu installazione compare sullo schermo.



Programma

Premendo il tasto **▲ / ▼**, selezionare **Programma**. Premere il tasto **◀ / ▶** per selezionare il numero del programma. E' possibile anche inserire un numero con i tasti numerici sul telecomando. Ci sono 100 programmi memorizzati tra 0 e 99.

Banda

La **banda** può essere selezionata sia "C" che "S", premendo il tasto ◀ / ▶.

Canale

Il **canale** può essere cambiato con il tasto ◀ / ▶ o con i tasti numerici.

Sistema

Premendo il tasto ▲ / ▼, selezionare **Colour System**. Premere il tasto ◀ / ▶ per cambiare il sistema in **PAL**, **SECAM**, **PAL60** o **AUTO**.

Se il sistema suono è impostato su **I**, **SECAM** non è disponibile per il sistema.

Nota: in modalità **EXT**, è possibile scegliere anche **NTSC 3.58** e **NTSC 4.43**.

Audio

Premendo il tasto ▲ / ▼, selezionare **Audio**. Premere il tasto ◀ / ▶ per cambiare l'audio in **BG**, **DK**, **I**, **L** o **LP**.

Sintonia Ottimale

Premendo il tasto ▲ / ▼, selezionare **Sintonia Ottimale**. Premere il tasto ◀ / ▶ per regolare la sintonia.

Ricerca

Premendo il tasto ▲ / ▼, selezionare **Ricerca**. Premere il tasto ◀ / ▶ per avviare la ricerca programmi. La ricerca si fermerà quando si trova un segnale. E' anche possibile inserire un valore di frequenza direttamente premendo i tasti numerici.

VCR (Video Cassette Recorder, videoregistratore)

- Questa voce può essere vista **intutte le modalità tranne EXT-3, EXT-5 e PC**.
- Se si desidera guardare una fonte **VCR** da una di queste modalità, allora è preferibile impostare la modalità **VCR** su "on". Per questo, mentre il cursore è su questa voce, premere i tasti ◀ / ▶ per impostarlo su "**Acceso**".
- Se si desidera guardare un "DVD", allora si deve impostare questa voce su "**Spento**".

Memorizza Programma

Premendo il tasto ▲ / ▼, selezionare **Memorizza Programma**. Premere il tasto ◀ / ▶ e in "**OK**" per memorizzare le regolazioni. "Program Stored" sarà visualizzato sullo schermo.

Menu programma

Premendo il tasto ◀ / ▶, selezionare la quinta icona. Il menu programma compare sullo schermo.



Muovendo il cursore in quattro direzioni, è possibile raggiungere 20 programmi nella stessa pagina. E' anche possibile scorrere le pagine in alto e in basso premendo i tasti di navigazione per vedere tutti i programmi nella modalità TV (tranne la modalità AV).

Per mezzo del cursore, la selezione dei programmi è fatta automaticamente.

Nome:

per cambiare il nome di un programma stabilito, selezionare il programma e premere il tasto **ROSSO**.

La prima lettera del nome selezionato inizia a lampeggiare. Premere il tasto ▲ / ▼ per cambiare quella lettera e il tasto ◀ / ▶ per selezionare le altre lettere. Premendo il tasto **ROSSO**, è possibile memorizzare il nome.

Inserisci:

selezionare il programma che si desidera inserire con i tasti di navigazione. Premere il tasto VERDE. Per mezzo dei tasti di navigazione, spostare il programma selezionato allo spazio del programma stabilito e premere ancora il tasto VERDE.

Cancella:

per cancellare un programma, premere il tasto GIALLO. Premendo ancora il tasto GIALLO si elimina il programma selezionato dall'elenco dei programmi e i programmi successivi si spostano di una posizione verso l'alto.

APS (Automatic Programming System, Sistema programmazione automatica)

Quando si preme il tasto BLU per APS, sarà visualizzato il seguente schermo di avvertimento.



Premere il tasto BLU per cancellare APS se non si desidera cancellare l'elenco dei programmi in uso.

Per continuare APS, innanzitutto selezionare il paese, premendo il tasto ◀ / ▶ poi premere il tasto ROSSO o "OK".

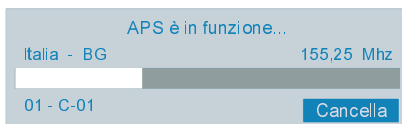

Dopo la finalizzazione di APS, la tabella programmi comparirà sullo schermo.

Menu fonte

Premendo il tasto ◀ / ▶, selezionare la sesta icona. Il menu fonte compare sullo schermo.



Nel menu fonte, evidenziare una fonte premendo il tasto ▲ / ▼ e spostarsi a quella modalità, premendo il tasto ◀ / ▶ o "OK".

Modalità PC

Installazione

- Spegnerne sia il computer che il monitor prima di fare qualunque collegamento.
- Impostare correttamente la risoluzione del PC prima di collegarlo all'apparecchio TV. Vedere la tabella a [pagina 25](#) per le modalità supportate.
- Usare un cavo D-SUB per collegare l'ingresso PC dell'apparecchio TV al terminale di uscita RGB del computer.

Connettore 16 Pin Mini D-Sub

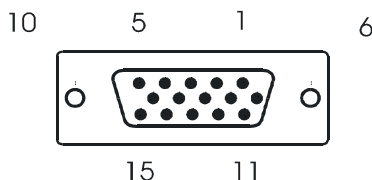

- Stringere le viti del cavo del monitor fino a collegare con sicurezza i connettori (stringere solo con le dita).

In modalità TV, si può entrare direttamente in modalità PC premendo il tasto **PC**.

Sistema menu in modalità PC

Premere il tasto **M**. Il menu sarà visualizzato nel mezzo dello schermo.

Menu posizione immagine PC

Premendo il tasto ◀ / ▶, selezionare la prima icona. Il menu posizione immagine PC compare sullo schermo.

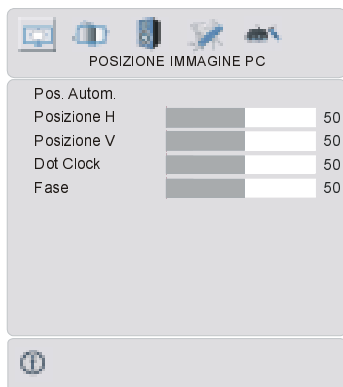

Posizione automatica

Se si sposta l'immagine orizzontalmente o verticalmente in una posizione non desiderata, usare questa voce per collocare l'immagine automaticamente nel posto giusto.

- Selezionare la voce **Pos. Autom.** usando i tasti ▲ / ▼.
- Premere ▶ o il tasto "OK".

Avvertenza: si consiglia di effettuare la regolazione della posizione automatica con l'immagine a pieno schermo per l'adeguata regolazione.

Posizione H (Orizzontale)

Questa voce sposta l'immagine orizzontalmente verso il lato destro o sinistro dello schermo.

- Selezionare la voce **Posizione H** usando i tasti ▲ / ▼.
- Usare il tasto ◀ / ▶ per regolare il valore.

Posizione V (Verticale)

Questa voce sposta l'immagine verticalmente verso la parte superiore o inferiore dello schermo.

- Selezionare la voce **Posizione V** usando i tasti ▲ / ▼.
- Usare il tasto ◀ / ▶ per regolare il valore.

Dot clock

Le regolazioni **dot clock** correggono l'interfaccia che compare come una banda verticale in presentazioni a punti continui come fogli di lavoro o paragrafi o testi in caratteri più piccoli.

- Usare il tasto ◀ / ▶ per regolare il valore.

Fase

A seconda della risoluzione e della frequenza di scansione che si inserisce nell'apparecchio TV, è possibile vedere sullo schermo un'immagine offuscata o rumorosa. In tal caso, è possibile utilizzare questa voce per avere un'immagine chiara, provando e rettificando.

- Usare il tasto ◀ / ▶ per regolare il valore.

Menu immagine PC

Premendo il tasto ◀ / ▶, selezionare la seconda icona. Il menu immagine PC compare sullo schermo.

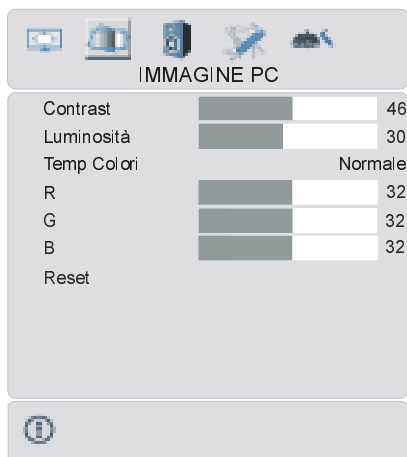

Le regolazioni contrasto, luminosità e temperatura colore in questo menu sono le stesse delle regolazioni definite nel menu immagine TV.

Quando temperatura colore è manuale, è anche possibile regolare le voci R,G,B. R, G e B regolano il colore dell'immagine TV in modalità PC. E' possibile cambiare il colore TV secondo quello desiderato: R (Rosso), G (Verde), B (Blu)

Selezionare **Reset** e premere il tasto ◀ / ▶ o "OK" per riportare le modalità immagine alle impostazioni predefinite in fabbrica.

Menu suono

Premendo il tasto ◀ / ▶, selezionare la terza icona. Il menu suono compare sullo schermo.

Le voci di questo menu sono descritte nel **menu suono** che inizia a [pagina 10](#).

Menu caratter.

Premendo il tasto ◀ / ▶, selezionare la quarta icona. Il menu funzione compare sullo schermo.

Le voci di questo menu sono descritte nel **menu caratter.** che inizia a [pagina 11](#).

Menu fonte

Premendo il tasto ◀ / ▶, selezionare la quinta icona. Il menu fonte compare sullo schermo.

Nel menu fonte, evidenziare una fonte premendo il tasto ▲ / ▼ e spostarsi a quella modalità, premendo il tasto ◀ / ▶ o "OK".

Suono in modalità PC

- Collegare l'uscita audio del PC alla presa **PC Audio In** dell'apparecchio TV con un cavo audio.

Altre caratteristiche

Stato TV

Numero del programma, nome del programma, indicatore suono e modalità zoom vengono visualizzati in alto a destra dello schermo quando si entra in un nuovo programma o si preme il tasto  / "PP".

Indicatore mute

E' situato sul lato superiore sinistro dello schermo quando è attivato.



Per cancellare mute, ci sono due alternative; la prima consiste nel premere il tasto  e la seconda consiste nell'aumentare/ diminuire il livello del volume.

Modalità PIP e PAP

Premere il tasto  per passare alla modalità **PIP**.

Nella modalità PIP, una piccola immagine (PIP picture, immagine nell'immagine) è visualizzata sull'immagine principale. Ci sono 1 dimensione e 4 posizioni (superiore sinistra, superiore destra, inferiore sinistra, inferiore destra) disponibili per la finestra **PIP**. E' possibile usare il tasto  per cambiare la posizione PIP. Il rapporto di aspetto della finestra **PIP** è fissato a 4:3.

Quando si entra in modalità **PIP**, la finestra attiva per default è la finestra PIP e la finestra attiva è indicata da un riquadro bianco attorno. La finestra attiva può essere modificata premendo il tasto . Le informazioni dello stato **OSD** appartengono alla finestra attiva. Il luogo dello stato degli OSD è lo stesso per entrambe le finestre.

Premendo il tasto "P+" o "P-" o inserendo direttamente il numero del canale, è possibile guardare il canale desiderato nella finestra attiva.

Premere il tasto  per selezionare la fonte per la finestra attiva.

Premere il tasto "M", per accedere al menu principale in modalità PIP. Le voci cambiano a seconda se la finestra attiva è quella PIP o quella principale.

Le fonti disponibili possono essere viste nel menu fonte.

Premere di nuovo il tasto  per uscire dalla modalità PIP.

Premere il tasto  per passare alla modalità **PAP**.

Nella modalità **PAP**, due immagini con uguali dimensioni sono visualizzate sullo schermo. I rapporti di aspetto delle finestre sono fissi.

Quando si passa alla Modalità **PAP**, la finestra Principale nella **Modalità PAP** è visualizzata sul lato destro dello schermo. La finestra attiva può essere modificata premendo il tasto .



Premendo il tasto "P+" o "P-" o inserendo direttamente il numero del canale, è possibile guardare il canale desiderato nella finestra attiva.

Premere il tasto  per selezionare la fonte per la finestra attiva.

Premere il tasto "M", per accedere al menu principale in modalità **PAP**. Le voci cambiano a seconda se la finestra attiva è quella **PAP** o quella principale.

Le fonti disponibili possono essere viste nel menu fonte.

In modalità **PAP**:

Premere il tasto televideo  per visualizzarne la pagina del canale nella finestra principale. Viene visualizzata nella finestra di sinistra. Premere il tasto televideo  o quello TV  per uscire dal televideo.

Premere di nuovo il tasto  per uscire dalla modalità **PAP**.

Immagine Fermo

E' possibile fermare l'immagine sullo schermo premendo il tasto **OK**. Nelle inquadrature PIP e PAP; è possibile fermare solo l'immagine principale.

Modalità zoom

E' possibile cambiare la modalità zoom premendo il tasto **WIDE**. E' possibile cambiare la dimensione dello schermo a seconda della proporzione dell'immagine. Selezionare quella migliore tra le seguenti modalità **ZOOM**.

Nota: è anche possibile scegliere solo 4:3 e PIENO in modalità PC.

Auto:

quando un segnale **WSS (Wide Screen Signalling)**, che mostra la proporzione dell'immagine, è presente nel segnale di trasmissione o il segnale da un dispositivo esterno, l'apparecchio TV cambia automaticamente la modalità **ZOOM** a seconda del segnale **WSS**.

- Quando la modalità **AUTO** non funziona correttamente a causa della scarsa qualità del segnale **WSS** o quando si desidera cambiare la modalità **ZOOM**, passare ad un'altra modalità **ZOOM** manualmente.

Full:

questo estende in modo uniforme i lati sinistro e destro di una immagine normale (proporzione 4:3) fino a riempire completamente lo schermo TV.



- Per le immagini di proporzione 16:9 che sono state ridimensionate in un'immagine normale (proporzione 4:3), usare la modalità **Full** per ripristinare l'immagine alla sua forma originale.

Cinema:

questo zooma la larghezza dell'immagine (proporzione dell'immagine 16:9) fino allo schermo pieno.



16:9 Subtitle:

questo zooma la larghezza dell'immagine (proporzione dell'immagine 16:9) con i sottotitoli fino allo schermo pieno.



Modalità "Zoom Default":

4:3

usare per visualizzare un'immagine normale (proporzione dell'immagine 4:3) come se fosse la sua forma originaria.



14:9 Zoom:

questo zooma la larghezza dell'immagine (proporzione dell'immagine 14:9) fino ai limiti superiore e inferiore dello schermo.



Panoramic:

questo allarga i lati sinistro e destro di un'immagine normale (proporzione dell'immagine 4:3) fino a riempire lo schermo, senza fare apparire l'immagine innaturale.



La parte superiore e inferiore dell'immagine sono leggermente tagliate.

Televideo

Il televideo è un sistema di informazioni che visualizza il testo sullo schermo TV. Usando il sistema di informazioni televideo, è possibile visualizzare una pagina di informazioni su un argomento che è disponibile nell'elenco dei contenuti (indice).

Per attivare il televideo

- Selezionare una stazione TV dove si sta trasmettendo il televideo.
- Premere il tasto . Di solito la lista dei contenuti (indice) è visualizzata sullo schermo.

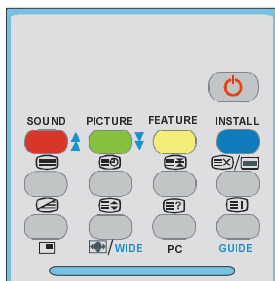



Per selezionare una pagina del televideo

- Premere i tasti numerici adeguati per il numero di pagina di televideo richiesta.

Il numero della pagina selezionata è visualizzato nell'angolo sinistro superiore dello schermo. Il contatore di pagina del



televideo esegue la ricerca fino a rintracciare il numero di pagina selezionato, la pagina desiderata è poi visualizzata sullo schermo.

- Premere il tasto  per spostare la schermata del televideo avanti di una pagina per volta.
- Premere il tasto  per spostare la schermata del televideo indietro di una pagina per volta.



Per selezionare la pagina dell'indice

- Per selezionare il numero di pagina dell'indice (generalmente pagina 100), premere il tasto .



Per selezionare il televideo con un programma TV

- Premere il tasto . Il testo appare adesso in sovrapposizione sul programma presente sullo schermo.
- Premere ancora il tasto  per tornare alla pagina televideo.

Per selezionare il testo a doppia altezza



- Premere il tasto  per visualizzare la metà superiore della pagina delle informazioni in testo a doppia altezza.
- Premere ancora il tasto  per visualizzare la metà inferiore della pagina delle informazioni in testo a doppia altezza.
- Premere il tasto  ancora una volta per la pagina intera del testo ad altezza normale.

Per mostrare informazioni "nascoste"

- Premendo il tasto  per una volta si visualizzano le risposte su una pagina di quiz o giochi.
- Premendo ancora il tasto  si nascondono le risposte mostrate.



Per fermare il cambio pagina automatico

La pagina di televideo selezionata può contenere più informazioni di quante siano presenti sullo schermo; il resto delle informazioni sarà visualizzato dopo un certo tempo.

- Premere il tasto  per fermare il cambio automatico di pagina.
- Premere ancora il tasto  per visualizzare la pagina successiva.

Per selezionare una pagina sottocodice

Le pagine sottocodice sono delle sottosezioni di lunghe pagine del televideo che possono solo essere visualizzate sullo schermo ad una sezione per volta.

- Selezionare la pagina di televideo richiesta.
- Premere il tasto .
- Selezionare il numero di pagina del sottocodice richiesto, premendo i quattro tasti numerici (ad es. 0001).
- Se la pagina del sottocodice selezionato non si visualizza subito, premere il tasto . Il programma TV sarà visualizzato sullo schermo.
- Il numero di pagina di televideo sarà visualizzato all'angolo sinistro superiore dello schermo quando si trova la pagina selezionata.
- Premere il tasto  per visualizzare la pagina di televideo selezionata.

Per uscire dal televideo



- Premere il tasto . Lo schermo passerà alla modalità TV.

Per visualizzare l'ora

- Mentre si guarda un programma TV con la trasmissione televideo, premere il tasto . Le informazioni dell'ora corrente, ricevute dal televideo, saranno visualizzate sullo schermo.
- Se il programma che si sta guardando non ha la trasmissione televideo, le informazioni non saranno visualizzate.

Testo veloce

L'apparecchio TV supporta il sistema televideo di 1000 pagine. Quando il numero di pagina di una delle 1000 pagine in memoria è inserito, il sistema non ricercherà la pagina richiesta; invece, visualizzerà la pagina automaticamente. Se la pagina richiesta non è in memoria, il sistema ricercherà il numero della pagina richiesta e salverà le 1000 pagine compresa la pagina richiesta nella memoria dopo averla trovata.

- Premere il tasto  per spostare la schermata del televideo in avanti di una pagina per volta.
- Premere il tasto  per spostare la schermata del televideo indietro di una pagina per volta.

Per testo veloce

L'instestazione delle informazioni può avere un colore particolare.



- Premere un tasto adeguato **ROSSO**, **VERDE**, **GIALLO** o **BLU** per arrivare velocemente alla pagina che interessa.

Per il testo SUPERIORE

La modalità di funzionamento testo SUPERIORE sarà automaticamente attivata a seconda della trasmissione.

- Se è presente la trasmissione testo SUPERIORE, i tasti con codice colorato compariranno nella fila di stato.
- Se la trasmissione testo SUPERIORE non è presente, la fila di stato non comparirà.

L'instestazione delle informazioni può essere posizionata nella casella colorata.

In modalità superiore i comandi  or  richiederanno la pagina successiva o precedente rispettivamente. Se la trasmissione testo SUPERIORE non è disponibile, nel caso di funzionamento di questi comandi, si torna a capo automaticamente. Per esempio la pagina 100 appare più grande della pagina 199.

Collegamento di apparecchiature periferiche

E' possibile collegare una vasta gamma di apparecchiature audio e video all'apparecchio TV.

I seguenti diagrammi di connessione mostrano dove le diverse apparecchiature (opzionali) devono essere collegate sul lato posteriore dell'apparecchio TV.

Alta Definizione

Il televisore LCD è in grado di visualizzare le immagini ad alta definizione da dispositivi come ricevitore satellitare ad alta definizione o lettore DVD. Questi dispositivi devono essere collegati tramite la presa HDMI (EXT-5) o Presa Componente (EXT-3). Queste prese possono accettare sia i segnali 720p che 1080i.

Nota: Per connettere correttamente un dispositivo all'ingresso HDMI del Vostro televisore tramite un cavo DVI-HDMI, bisogna usare l'ingresso PC Audio In per la connessione audio.

Via scart

L'apparecchio TV al LCD ha 2 prese scart. Se si desidera collegare alla TV i dispositivi periferici (ad es. video, decoder, ecc.) che hanno le prese scart, usare gli ingressi SCART 1 o SCART 2.

Se un dispositivo esterno viene collegato tramite le prese scart, la TV passerà automaticamente alla modalità AV.

- Non collegare i dispositivi Digital Set Top Box tramite Scart 1. Usare Scart 2.

Via ingresso antenna

Se si desidera collegare all'apparecchio TV dispositivi periferici come video registratori o decoder, ma il dispositivo che si desidera collegare non possiede una presa scart, si deve collegare all'ingresso dell'antenna dell'apparecchio TV.

Se il VCR è collegato tramite l'antenna, si consiglia di usare il Programma 0.

Decoder

La TV via cavo offre una vasta scelta di programmi. La maggior parte di essi è gratis, altri devono essere pagati dall'utente.

Questo significa che sarà necessario abbonarsi all'ente che trasmette i programmi che si desidera ricevere. Questo ente fornirà una unità di decoder corrispondente che farà in modo che i programmi non siano incomprensibili.

Per ulteriori informazioni consultare il rivenditore. Vedere anche il manuale in dotazione con il decoder.

Collegare un decoder con una presa dell'antenna all'apparecchio TV.

- Collegare un cavo antenna.

Collegare un decoder senza una presa dell'antenna all'apparecchio TV

- Collegare il decoder all'apparecchio TV con un cavo scart a **SCART 1**.

TV e videoregistratore

- Collegare i cavi dell'antenna.

Una migliore qualità dell'immagine si potrà ottenere se si collega anche un cavo scart alle prese **SCART**.

Riproduzione NTSC

Per usare questa opzione è possibile;

- Collegare un lettore NTSC VCR ad una presa scart sul lato posteriore dell'apparecchio TV.
- Collegare un lettore NTSC VCR alle prese RCA sul lato dell'apparecchio TV.

Poi, premere il tasto **(AV)** per selezionare la fonte adeguata.

Funzione copia

Selezione fonte per registrazione **VCR**.

- Selezionare il menu **Feature**.
- Selezionare **Ext-2 Out** premendo il tasto **◀/▶**.
- Selezionare una fonte per copiare l'immagine da quella fonte.

Ricerca e memorizzazione del segnale di prova del videoregistratore

- Staccare il cavo antenna dalla presa dell'antenna del videoregistratore.
- Accendere l'apparecchio TV e inserire il videoregistratore sul segnale di prova. (Vedere il manuale del videoregistratore.)
- Entrare nel menu **Install** e selezionare **search**.
- Ricercare il segnale di prova del videoregistratore nello stesso modo in cui si ricercano e si memorizzano i segnali TV. Memorizzare il segnale di prova sotto il programma numero 0.
- Sostituire il cavo dell'antenna nella presa dell'antenna del videoregistratore una volta che si è memorizzato il segnale di prova.

Fotocamera e videocamera

Per collegare all'ingresso AV

Collegare la telecamera o la videocamera all'ingresso AV (EXT-4) sul lato destro dell'apparecchio TV.

- Collegare l'apparecchiatura alla TV attraverso gli ingressi **VIDEO** (giallo), **AUDIO R** (rosso) e **AUDIO L** (bianco). Si devono collegare le prese all'ingresso usando lo stesso colore.

Per collegare all'ingresso S-VHS

Collegare la telecamera o la videocamera all'ingresso S-VHS (EXT-4S) sul lato destro dell'apparecchio TV.

- Collegare l'apparecchiatura all'apparecchio TV tramite gli ingressi S-VHS ed audio degli ingressi AV usando i cavi S-VHS.

Collegamento del decoder al videoregistratore

Alcuni videoregistratori hanno una presa speciale scart per il decoder.

- Collegare un cavo scart alla presa scart del decoder e alla presa speciale scart del videoregistratore. Fare riferimento al

manuale del videoregistratore.

- Per collegare il videoregistratore all'apparecchio TV, fare riferimento alla sezione TV e videoregistratore.

Se si desiderano collegare ulteriori dispositivi all'apparecchio TV, consultare il rivenditore.

Collegamento cuffie

Usare la presa della cuffia stereo sul lato destro dell'apparecchio TV, per collegare le cuffie.

Collegamento Subwoofer

Usare la presa **Subwoofer Out** per collegare un subwoofer esterno, attivo all'apparecchiatura per garantire un effetto bassi più profondo.

Collegamento dispositivi esterni

Per collegare gli altoparlanti esterni alla TV, utilizzare le uscite linea audio situate sul lato destro posteriore della TV.

Collegamento antenna

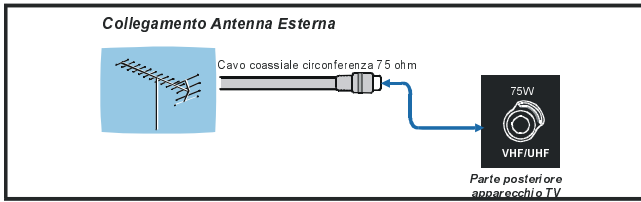

Collegamento di apparecchiature periferiche

collegare anche l'antenna direttamente all'apparecchio Tv...

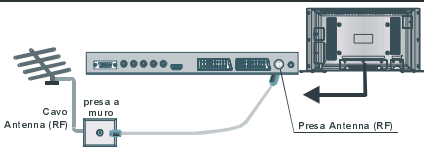

... o attraverso un VCR e decoder satellitare...

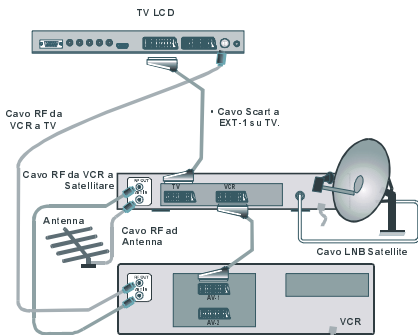

... o collegare l'antenna tramite un VCR...

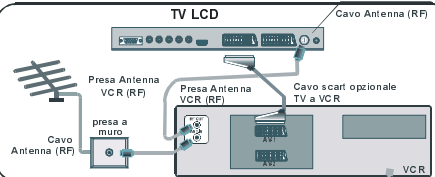

• Si consiglia di collegare un cavo scart tra l'apparecchio TV e il VCR per migliorare la qualità dell'immagine e del suono. I cavi scart sono essenziali se si è in possesso di uno stereo TV e VCR e si desidera ottenere un suono stereo dall'apparecchiatura. Questi cavi possono essere acquistati dai rivenditori o da qualunque buon rivenditore di dispositivi elettrici di alta qualità.

... o attraverso un decoder satellitare...

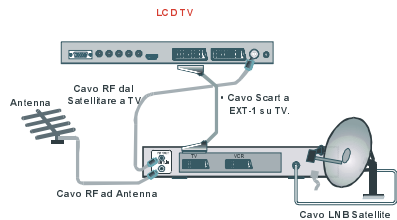

Collegamento cuffia.

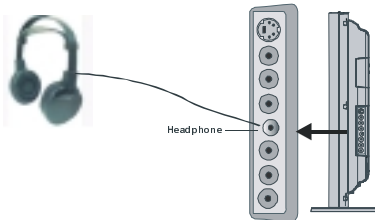

collegamento videocamera

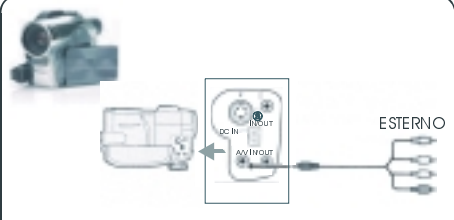

Modalità display particolari input PC

Il display ha una risoluzione massima di **1366 x 768**, una gamma di frequenza verticale sincronizzata di 56-85 Hz e una gamma di frequenza orizzontale sincronizzata di 30-69 KHz.

La tabella che segue illustra alcune delle modalità di visualizzazione tipiche del video.

Mode	Resolution		Frequency	
	Horizontal	Vertical	Hor.(kHz)	Ver.(Hz)
1	640	400	31,5	70
2	640	480	31,5	60
3*	848	480	31	60
4	640	480	37,9	72
5	640	480	37,5	75
6	640	480	43,3	85
7	800	600	35,2	56
8	800	600	37,9	60
9	800	600	48,1	72
10	800	600	46,9	75
11	800	600	53,7	85
12	1024	768	48,4	60
13	1024	768	56,5	70
14	1024	768	60	75
15	1024	768	68,7	85
16	1152	864	67,5	75
17	1280	1024	64	60
18*	1280	768	47,8	60
19*	1280	768	56,1	70
20	1366	768	47,7	60

*Disponibile solo nella modalità pieno e PAP, non in modalità 4:3.

Suggerimenti

Pulizia dello schermo

Pulire lo schermo con un panno leggermente umido, morbido. Non usare solventi abrasivi che potrebbero danneggiare la pellicola di rivestimento dello schermo TV.

Immagine di scarsa qualità

E' stato selezionato il sistema TV corretto? L'apparecchio TV o l'antenna della casa sono situati troppo vicino a dotazioni audio senza messa a terra o a luci al neon, ecc.?

Montagne o edifici alti possono provocare immagini doppie o immagini fantasma. Qualche volta è possibile migliorare la qualità dell'immagine cambiando la direzione dell'antenna.

L'immagine o il televideo sono irriconoscibili? Controllare se è stata inserita la frequenza corretta.

La qualità dell'immagine può peggiorare quando due periferiche sono collegate all'apparecchio TV contemporaneamente. In tal caso, scollegare una delle periferiche.

Nessuna immagine

L'antenna è collegata correttamente? Le spine sono collegate bene alla presa dell'antenna? Il cavo dell'antenna è danneggiato? Sono state usate le spine giuste per collegare l'antenna? Se ci sono dei dubbi, consultare il rivenditore.

Nessuna Immagine significa che la TV non riceve alcuna trasmissione. Sono stati selezionati i tasti giusti sul telecomando? Provare ancora una volta.

Suono

Non si sente alcun suono. E' stato forse interrotto il suono, premendo il tasto ?

Il suono proviene solo da uno degli altoparlanti. Il bilanciamento è impostato solo ad un estremo? Vedere il menu **Sound**.

Telecomando

L'apparecchio TV non risponde più al telecomando. Forse le batterie sono esaurite. Se è così, è possibile ancora usare i tasti locali nella parte posteriore dell'apparecchio TV.

E' stato selezionato il menu sbagliato? Premere il tasto  per tornare alla modalità TV o premere il tasto "M" per tornare al menu precedente.

Nessuna soluzione:

accendere e spegnere l'apparecchio TV. Se non funziona, chiamare il servizio di assistenza; non provare mai a ripararlo da soli.

Specifiche

TRASMISSIONE TV

PAL/SECAM B/G D/K K' I/I' L/L'

CANALI RICEVENTI

VHF (BANDA I/III)

UHF (BANDA U)

HYPERBAND

TV VIA CAVO (S1-S20/ S21-S41)

NUMERO DI CANALI PREIMPOSTATI

100

INDICATORE CANALE

Visualizzazione sullo schermo

INGRESSO ANTENNA RF

75 Ohm (non bilanciata)

VOLTAGGIO DI FUNZIONAMENTO

230V AC, 50 Hz.

AUDIO

German + Nicam Stereo

ALIMENTAZIONE USCITA AUDIO (W_{RMS})

(%10 THD)

2 x 8

CONSUMO ENERGETICO (W)

180 W

3 W (Stand-by)

PANNELLO

16:9 display, 37" dimensione schermo

DIMENSIONI (mm)

DIMENSIONI (mm)				
D	L	H	Peso (kg)	
230	1250	626	27.5	Con base
110	1073	615	23.9	Senza base

Table des matières

Boutons de la télécommande	78	Télétexte	95
Téléviseur LCD	79	Pour utiliser le télétexte	95
Préparation	81	Pour sélectionner une page du	
Fixation de la Télévision LCD (écran à		télétexte	95
cristaux liquides) au mur (en option)	81	Pour sélectionner la page index	96
Préparation	83	Pour sélectionner le télétexte avec	
Caractéristiques	83	un programme TV	96
Caractéristique de l'Ecran	83	Pour sélectionner un texte de double	
Précautions de sécurité	83	hauteur	96
Avant de mettre en marche votre		Pour voir l'information "Cachée	96
téléviseur:	85	Pour arrêter le changement de page	
Alimentation électrique	85	automatique	96
Branchements à la prise d'entrée		Pour sélectionner une sous-page ...	96
de l'antenne	85	Pour quitter le télétexte	96
Comment brancher d'autres		Pour afficher l'heure	96
appareils	85	Fastext	97
Insérer les piles dans la		Brancher un équipement périphérique 97	
télécommande	85	Haute Définition	97
MARCHE/ARRÊT du téléviseur	85	Par péritel	97
Pour mettre en marche le téléviseur :	85	Par l'entrée d'antenne	97
Pour éteindre le téléviseur:	86	Décodeur	98
Réglages initiaux	86	Téléviseur et magnétoscope	98
APS initial (Système Automatique de		Lecture NTSC	98
Programmation)	86	Dispositif de copie	98
Fonctionnement du téléviseur	86	Rechercher et garder en mémoire le	
Utiliser les boutons situés sur le		signal test du magnétoscope	98
téléviseur	86	Appareil photo et caméscope	98
Utiliser la télécommande	87	Pour brancher à une entrée S-VHS ...	98
Système de menu	87	Brancher le décodeur au	
Menu image	87	magnétoscope	99
Menu Son	88	Brancher le casque	99
Menu Fonction	90	Branchement d'équipement	
Menu Installation	91	périphérique	99
Menu Programme	92	Branchement de l'antenne	100
Menu Source	93	Brancher un équipement périphérique 100	
Autres caractéristiques	94	Informations	101
Statut TV	94	Détails techniques	102
Indicateur de son coupé	94		
Modes PIP et PAP	94		
Figurer une image	94		
Modes Zoom	94		

Boutons de la télécommande

- 1 = Veille
- 2 **JAUNE / FEATURE** = Menu fonctions
- 3 **BLEU / INSTALL** = Menu installation
- 4 / = Mise à jour / Mode PAP
- 5 = Conserver
- 6 / **GUIDE** = Page Index
- 7 / **PC** = Révéler / Mode PC
- 8 **0 - 9** = Programme direct
- 9 **-/- / EXIT** = Aucune fonction
- 10 **V+** = Hausser le volume
- 11 **P +** = Programme suivant
- 12 / = TV / Quitter menu
- 13 = Sélection de Source
- 14 **PP** = Mode de sélection d'image
(Naturel, Cinema, Dynamique)
- 15 = Touche directionnelle haut
- 16 = Touche directionnelle droite
- 17 **OK/SELECT** = Confirmer / Figé l'image
- 18 = Touche directionnelle bas
- 19 **M** = Main Menu
- 20 = Touche directionnelle gauche
- 21 **I-II** = Mono/Stereo - Dual A-B
- 22 / **INFO** = Info
- 23 **- P** = Programme précédent
- 24 = Couper le son
- 25 **- V** = Baisser le volume
- 26 **P<P** = Programme précédent
- 27 / **WIDE** / = Large / Elargir
- 28 / = PIP mode / Mix
- 29 = Télétexte
- 30 = Time / Subpage
- 31 **ROUGE / SOUND** = Menu Son
- 32 **VERT / PICTURE** = Menu Image

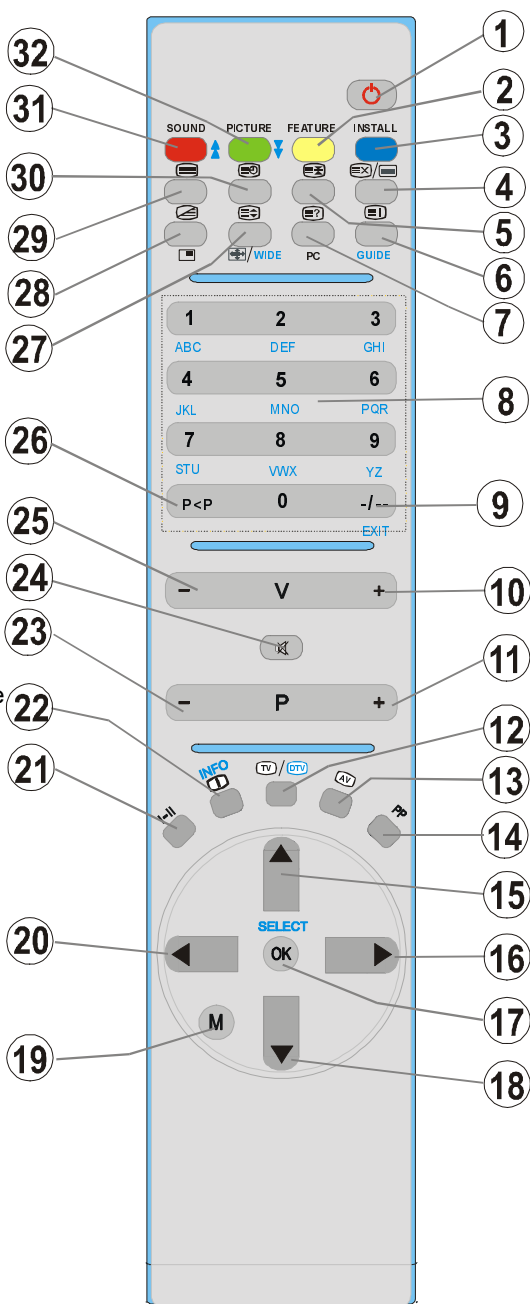

Téléviseur LCD

VUE AVANT

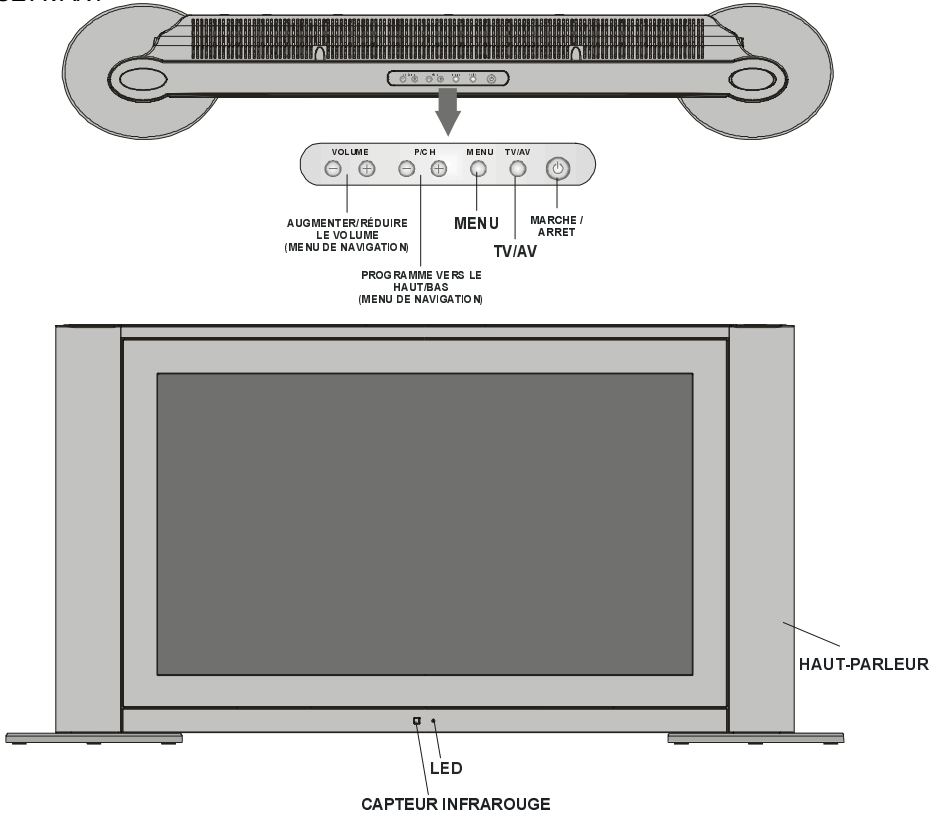

VUE ARRIÈRE

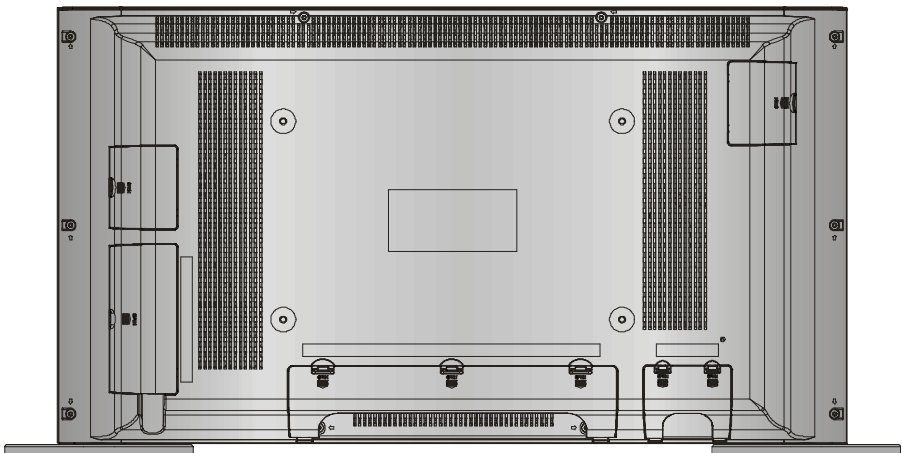

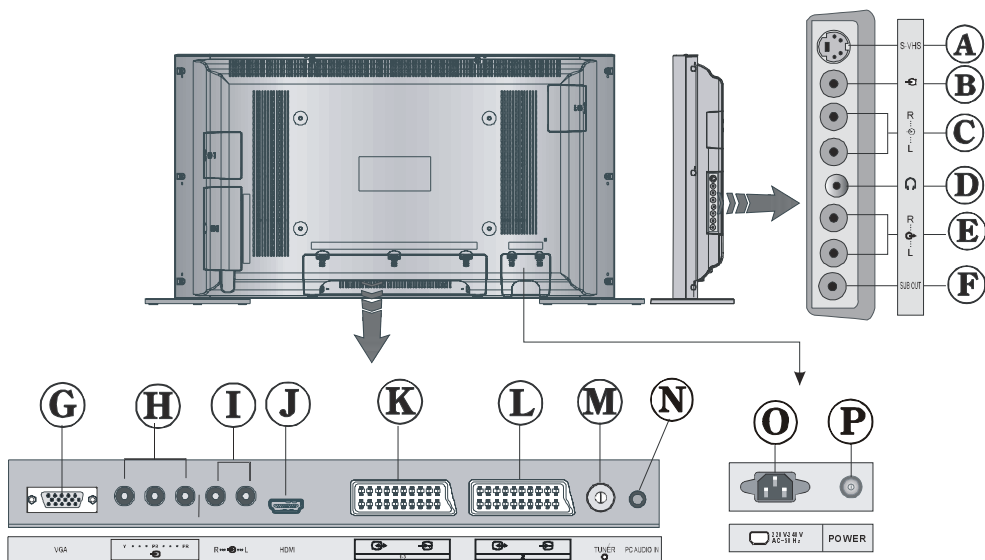

- Ⓐ Entrée S-VHS EXT-4S
- Ⓑ Entrée vidéo ———— EXT-4
- Ⓒ Entrées Audio ———— EXT-4
- Ⓓ Casque
- Ⓔ Sorties de lignes audio
- Ⓕ Sortie du caisson de grave
- Ⓖ Entrée VGA
- Ⓗ Entrées composantes image (YPbPr) ———— EXT-3
- Ⓘ Entrées composantes audio
- Ⓝ HDMI Input (EXT-5)
- Ⓚ PériTel 1 (EXT-1)
- Ⓛ PériTel 2 (EXT-2)
- Ⓜ Antenne
- Ⓝ Entrée audio PC
- Ⓞ Entrée du cordon d'alimentation
- Ⓟ Bouton Marche/Arrêt

Préparation

Installer l'écran sur une surface solide et horizontale telle qu'une table ou un bureau.

Pour la ventilation, laissez un espace libre d'au moins 10 cm autour de l'appareil. Pour éviter des situations dangereuses et peu sûres, ne placez aucun objet sur l'appareil.

Cet appareil peut être utilisé dans un climat tropical et/ou tempéré.

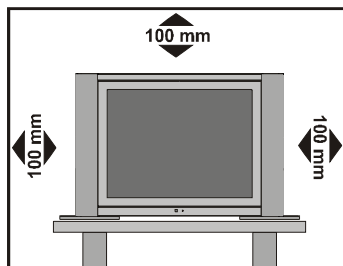

Fixation de la Télévision LCD (écran à cristaux liquides) au mur (en option)

1- Pour fixer la Télévision LCD au mur, tout d'abord, il faut enlever l'assemblage du pied (Figure 1). Dévisser les 3 vis (M4 x 6) qui fixent l'assemblage du pied à l'écran de télévision LCD et retirer l'assemblage du pied de l'écran de télévision LCD.

2- Mettre les 4 chevilles en plastique dans les trous de vis circulaires à l'arrière de l'écran de télévision LCD et les visser à l'écran de télévision LCD avec les 4 vis (6 X 23).

3- Choisissez l'endroit sur le mur où vous voulez placer le panneau TFT. Fixez le **montage mural pochoir** (voir image 2) sur le mur.

Le montage mural pochoir est utilisé pour placer les supports muraux correctement sur le mur.

4- Nivelez et marquez avec un crayon les 4 points de montage sur chaque support mural.

Percez les trous pilotes pour les ancrages en plastique (7x30) et fixez les supports muraux avec 8 vis (4 x 30).

5- Levez l'écran TFT et positionnez-le dans les trous du support mural avec les 4 vis de support au dos du panneau TFT.

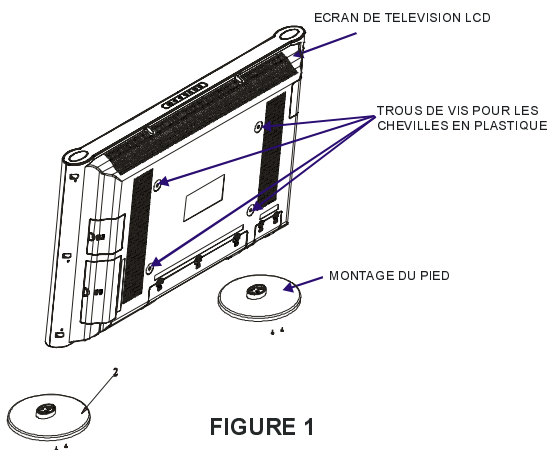
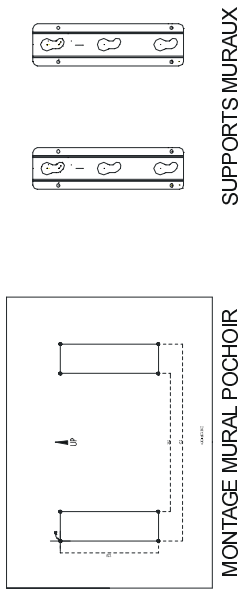

FIGURE 1



SUPPORTS MURAUX

MONTAGE MURAL POCHOIR

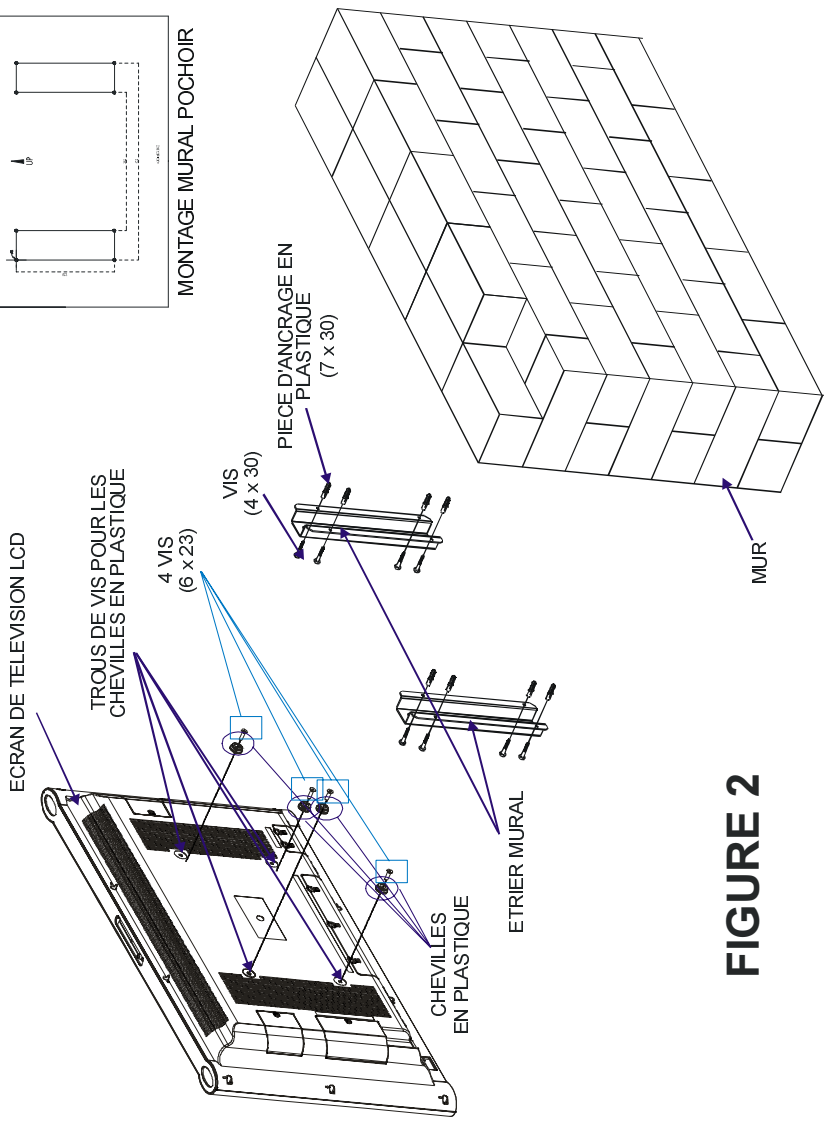

FIGURE 2

Préparation

Pour la ventilation, laissez un espace libre d'au moins 10 cm autour de l'appareil. Pour éviter des situations dangereuses et peu sûres, ne placez aucun objet sur l'appareil.

Utilisez cet appareil dans un climat tempéré.

Caractéristiques

- Télévision couleur avec télécommande.
- 100 programmes peuvent être pré-réglés à partir des bandes VHF, UHF ou des canaux câblés.
- Vous pouvez régler les canaux câblés.
- Le contrôle du téléviseur est très facile grâce à son système de menu.
- Il possède 2 prises péritel pour des appareils périphériques (ex. un magnétoscope, console vidéo, chaîne audio, etc.)
- Système sonore stéréo (Allemand+Nicam)
- Fonction complète du télétexte. Fastext (1000 Pages), TOP text.
- Branchement de casque.
- Accès direct aux chaînes.
- A.P.S. (Système de programmation automatique)
- Tous les programmes peuvent avoir un nom.
- Réglage automatique vers l'avant ou vers l'arrière.
- Minuterie Sommeil.
- Verrouillage.
- Coupure du son automatique quand il n'y a aucune transmission.
- Lecture NTSC.
- Entrée AV et entrée S-VHS disponibles.
- Il possède une prise VGA pour des appareils périphériques comme les ordinateurs.
- Il possède une prise HDMI pour l'image et le son muériques. Cette connexion a été conçue pour accepter des signaux de Haute Définition
- Il possède des fonctions PIP / PAP / PAT.
- AVL (Limite Automatique de Volume)
- Quand aucun signal valide n'est détecté, le téléviseur passe automatiquement en

mode de veille après 5 minutes.

- PLL (Recherche de Fréquence)
- Entrée PC (supporte jusqu'à 1366 x 768)
- Entrée audio PC stéréo
- Prêt à brancher pour Windows 9X, ME, 2000, XP
- Filtre 3D Comb
- Sortie audio

Caractéristique de l'Ecran

- Haute résolution, affichage LCD 37 pouces
- Résolution WXGA (1366 x 768)
- Rapport de contraste (800:1 classique)
- Luminosité (classique) 500 cd/m²
- Temps de réponse (classique) 9 msec.
- Angle de vision (classique) 176° (horizontal) et 176° (vertical).
- Couleur d'affichage 16,7 millions.

Précautions de sécurité

1. Source d'alimentation

Ce récepteur fonctionne uniquement avec une prise **230V AC, 50 Hz**. Assurez-vous que vous avez sélectionné la tension correcte.

2. Cordon d'alimentation

Installez le cordon d'alimentation de manière à ce que l'on ne puisse pas marcher dessus, ou qu'il ne se retrouve pas coincé par des objets placés dessus ou contre. Faites attention au cordon à l'entrée de la prise de courant et à l'endroit d'où il sort.

3. Humidité et eau

N'utilisez pas cet équipement dans un endroit humide et mouillé (évités les salles de bains, l'évier de la cuisine et la proximité d'une machine à laver). N'exposez pas cet équipement à la pluie ou à l'eau, ce qui présenterait un danger, et ne placez aucun objet rempli d'eau sur l'appareil. Tenir éloigné des gouttes ou des éclaboussures.

4. Nettoyer

Avant de nettoyer, débranchez l'appareil et retirez la prise de courant. N'utilisez pas de liquides ou d'aérosols de nettoyage. Utilisez un chiffon doux et sec.

5. Ventilation

Les fentes et les ouvertures de l'appareil servent pour la ventilation et assurent un fonctionnement fiable. Pour éviter une surchauffe, ces ouvertures ne doivent pas être bloquées ou couvertes.

6. Éclair

En cas d'orage ou d'éclair ou si vous partez en vacances, débranchez le cordon électrique de la prise de courant.

7. Pièces de rechange

Quand des pièces doivent être changées, assurez-vous que le technicien a utilisé les pièces de rechange spécifiées par le fabricant ou des pièces qui ont les mêmes caractéristiques que les pièces d'origine. Des changements non autorisés peuvent provoquer un incendie, un choc électrique, ou d'autres dangers.

8. Service

Sollicitez l'assistance d'un technicien spécialisé pour tous les services. Ne retirez aucun couvercle, vous risqueriez un choc électrique.

9. Sources de flammes

Ne placez aucune source de chaleur comme une bougie sur le téléviseur.

ATTENTION: Si vous n'utilisez pas l'appareil pendant un certain temps, débranchez-le de la prise de courant.

Instructions sur la mise au rebut :

- L'emballage et les éléments de soutien de l'emballage sont recyclables et doivent être recyclés. Les matériaux de l'emballage, comme les sachets en aluminium, doivent être tenus éloignés des enfants.
- Les piles, même celles qui ne contiennent pas de métal lourd, ne peuvent pas être éliminées comme des ordures ménagères. Jetez les piles usagées de façon écologique. Consultez les réglementations en vigueur dans votre localité.
- Le tube fluorescent à cathode froide de l'écran LCD contient une petite quantité de mercure. Veuillez respecter le règlement en vigueur dans votre région pour l'élimination

de ce type de matériau.

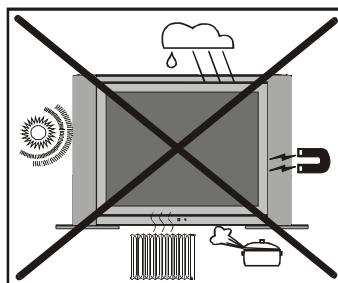

Instructions relatives au fonctionnement de l'appareil

- Veuillez éviter d'afficher trop fréquemment la même image. Il est recommandé, après un affichage long d'un contenu statique, de regarder une image animée sur une durée qui correspond au moins au double de la durée de l'affichage précédent.
- Veuillez éviter d'afficher trop fréquemment le format 4:3 sur votre écran. Il est recommandé, après un affichage long d'une image au format 4:3, de regarder un plein écran sur une durée qui correspond au moins au double de la durée de l'affichage précédent.
- Il est déconseillé d'afficher un contenu télétexte ainsi que des enchaînements OSD sur une longue durée.
- Ne maintenez pas sans discontinuer l'image sur la fonction image statique ou pause (pour les lecteurs DVD, par exemple).
- L'affichage de bandes-annonces ne doit pas se faire sur de trop longues durées.

«L'écran à cristaux liquides (LCD) est un produit de très haute technologie qui contient environ 1 million de petits transistors, pour vous apporter une image précise, des plus détaillées. Il peut arriver, occasionnellement, que quelques points fixes bleus, verts ou rouges (correspondant à des pixels non actifs), apparaissent sur l'écran. Ceci n'affecte en rien les performances de votre produit.»

"Ne laissez pas votre téléviseur en mode veille ou allumé en votre absence."

Avant de mettre en marche votre téléviseur:

Alimentation électrique

IMPORTANT : Le téléviseur a été conçu pour fonctionner sur **230V AC, 50 Hz**.

- Après avoir retiré l'emballage, attendez un moment pour que le téléviseur atteigne la température ambiante avant de le brancher à la prise de courant.

Branchements à la prise d'entrée de l'antenne

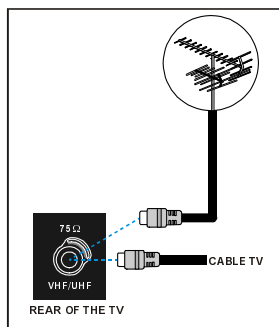

- Branchez la prise d'antenne ou la prise du câble TV à l'entrée de l'antenne située au dos du téléviseur, et branchez aussi la prise du câble qui sort de la prise de sortie TV située sur les appareils (VCR, DVB etc) à cette prise.

Comment brancher d'autres appareils

IMPORTANT : Débranchez toujours le téléviseur avant de brancher un appareil externe.

Les prises pour les branchements externes sont situées au dos du téléviseur. Pour brancher d'autres appareils par péritel, consultez le manuel de ces appareils.

Insérer les piles dans la télécommande

- Retirez le couvercle du compartiment des piles situé au dos de la télécommande en poussant doucement vers le bas à partir de

la partie indiquée.

- Insérez deux piles **AA/R6** ou des piles équivalentes. Placez les piles dans la position correcte.
- Remettez le couvercle du compartiment des piles en place.

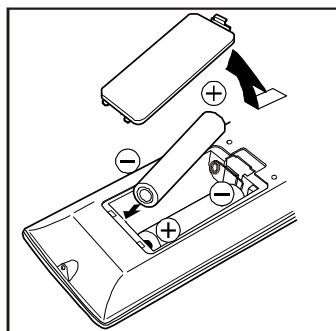

REMARQUE: Si vous n'utilisez pas l'appareil pendant un certain temps, retirez les piles de la télécommande. Sinon une fuite des piles risque d'endommager la télécommande.

MARCHE/ARRÊT du téléviseur

Pour mettre en marche le téléviseur :

Deux étapes pour allumer votre téléviseur:

1- Branchez le cordon d'alimentation au système. Appuyez sur l'interrupteur Power On/Off (marche/arrêt) "ⓐ" situé près de la prise d'entrée du câble d'alimentation. Le téléviseur bascule lui-même en mode de veille, et le voyant situé à l'avant du téléviseur devient ROUGE.

2- Pour allumer le téléviseur à partir du mode de veille :

Appuyez sur une touche de la télécommande, ainsi le numéro du programme est sélectionné.

ou,

Appuyez sur la touche "ⓐ" "+P/CH" ou "P/CH-" sur le dessus du téléviseur ou appuyez sur la touche "ⓐ", "P-" ou "P+" de la

télécommande, ainsi le dernier programme visualisé est sélectionné.

En procédant ainsi le téléviseur s'allumera et le voyant deviendra vert.

Pour éteindre le téléviseur:

- Appuyez sur la touche "  (veille)" de la télécommande, ainsi le téléviseur basculera en mode de veille, et le voyant lumineux deviendra ROUGE.

Pour éteindre complètement le téléviseur, appuyez sur le bouton Marche/Arrêt " ".

ou,





Débranchez le cordon d'alimentation de la prise de courant.

Réglages initiaux

APS initial (Système Automatique de Programmation)

Le menu suivant est affiché à l'écran lorsque vous allumez le téléviseur pour la première fois. L'A.P.S effectue la recherche et le tri de tous les canaux et les mémorise automatiquement sur votre téléviseur, selon la transmission des systèmes de programmes de votre lieu de résidence.



Commencez par choisir **Langue** et **Pays** à l'aide des touches  /  et  / . Ceci affectera le tri de l'APS. Pour démarrer l'A.P.S., appuyez sur la touche **ROUGE** ou "OK".



Une fois l'APS terminé, la liste de programmes apparaît à l'écran. Dans la liste de programmes, vous pourrez voir les numéros des programmes et les noms attribués aux programmes.

Si vous n'acceptez pas les placements et/ou les noms des programmes, vous pouvez les changer dans le menu Programme. (Voir page 92)

Fonctionnement du téléviseur

Vous pouvez utiliser le téléviseur en utilisant la télécommande ou les boutons situés sur le téléviseur.

Utiliser les boutons situés sur le téléviseur

Le réglage du volume et la sélection des programmes peuvent être effectués en utilisant les boutons du panneau de contrôle sur le dessus du téléviseur.

Réglage du Volume

Appuyez sur la touche "**VOLUME -**" pour baisser le volume ou la touche "**+VOLUME**" pour augmenter le volume, et une échelle du niveau de volume (glissement) apparaîtra en bas de l'écran.

Sélectionner un programme

Appuyez sur la touche "**+P/CH**" pour sélectionner le programme suivant ou sur la touche "**P/CH-**" pour sélectionner le programme précédent.

Entrer dans le menu

Appuyez sur le bouton "**MENU**" sur le panneau de contrôle sur le dessus du téléviseur pour entrer dans le menu.

Les touches "**+P/CH / P/CH-**" et "**+VOLUME / VOLUME-**" du téléviseur sont utilisées pour naviguer dans le menu.

Mode AV

Appuyez sur la touche “TV/AV” sur le panneau de contrôle sur le dessus du téléviseur pour que votre téléviseur bascule en modes EXT.

Utiliser la télécommande

La télécommande de votre téléviseur a été conçue pour contrôler toutes les fonctions de votre téléviseur. Les fonctions seront décrites selon le système de menu de votre téléviseur.

Les fonctions du système de menu sont décrites dans la section Système de Menu.

Réglage du Volume

Appuyez sur la touche “V +” pour hausser le volume. Appuyez sur la touche “- V” pour baisser le volume. Une échelle de volume (glissement) apparaît en bas de l'écran.

Sélectionner un programme

(Programme précédent ou suivant)

- Appuyez sur la touche “- P” pour sélectionner le programme précédent.
- Appuyez sur la touche “P +” pour sélectionner le programme suivant.

Sélectionner un programme (accès direct) :

Appuyez sur les touches numériques de la télécommande pour sélectionner des programmes entre 0 et 9. Le téléviseur passera au programme sélectionné après un court instant.

- Pour un programme avec deux chiffres, introduisez le deuxième chiffre dans un espace de 2 secondes après avoir tapé le premier chiffre.

Système de menu

Votre téléviseur a été conçu avec un système de menu pour permettre une manipulation facile du système multifonctions.

Appuyez sur “M” pour accéder au menu. Appuyez sur la touche ◀/▶ pour sélectionner un titre de menu et sur la touche ▲/▼ pour sélectionner une rubrique du menu, ◀/▶ ou sur “OK” pour ouvrir la rubrique du menu.

Vous pouvez accéder aux menus directement à l'aide des touches de couleur de la télécommande:

- Touche rouge **Menu Son**
- Touche verte **Menu image**
- Touche Jaune **Menu fonction**
- Touche bleue **Menu installation**

- Pressez la touche **M** ou “TV” pour revenir au menu précédent.

Menu image

Sélectionnez le premier icône en appuyant sur la touche ◀/▶. Le menu image apparaît à l'écran.

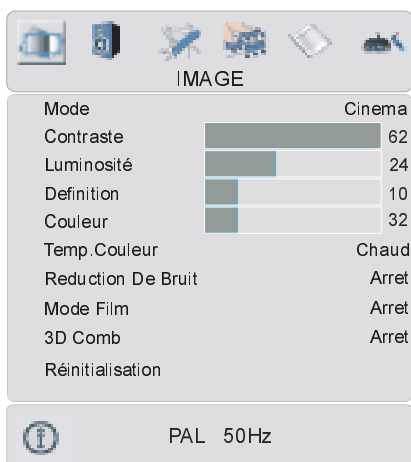

Mode

Appuyez sur la touche ▲/▼ pour sélectionner **Mode**. Appuyez sur la touche ◀/▶ pour sélectionner une de ces options: **Naturel**, **Cinema** et **Dynamic**.

Le mode image peut directement être changé en appuyant sur la touche **PP** de la télécommande.

Contraste

Appuyez sur la touche ▲/▼ pour sélectionner **Contraste**. Appuyez sur la touche ▶ pour augmenter le contraste. Appuyez sur la touche ◀ pour diminuer le contraste. Le niveau de contraste peut être réglé entre 0 et 63.

Luminosité

Appuyez sur la touche ▲/▼ pour sélectionner **Luminosité**. Appuyez sur la touche ► pour augmenter la luminosité. Appuyez sur la touche ◀ pour diminuer la luminosité. Le niveau de luminosité peut être réglé entre 0 et 63.

Définition

Appuyez sur la touche ▲/▼ pour sélectionner **Définition**. Appuyez sur la touche ► pour augmenter la définition. Appuyez sur la touche ◀ pour diminuer la définition. Le niveau de définition peut être réglé entre 0 et 31.

Couleur

Appuyez sur la touche ▲/▼ pour sélectionner **Couleur**. Appuyez sur la touche ► pour augmenter la couleur. Appuyez sur la touche ◀ pour diminuer la couleur. Le niveau de couleur peut être réglé entre 0 et 99.

Teinte

Cette rubrique apparaît dans le menu image lorsque le téléviseur reçoit un signal NTSC. Appuyez sur la touche ▲/▼ pour sélectionner **Teinte**. Appuyez sur la touche ► pour augmenter le niveau de teinte. Appuyez sur la touche ◀ pour diminuer le niveau de teinte. Le niveau teinte peut être réglé entre -31 et 31.

Température de Couleur

Appuyez sur la touche ▲/▼ pour sélectionner **Température de couleur**. Appuyez sur la touche ◀ / ► pour sélectionner une de ces options: **Froid**, **Normal** et **Chaud**.

Réduction de bruit

Cette option est utilisée pour réduire le bruit de l'image et améliorer la qualité de l'image lors de faibles signaux.

Appuyez sur la touche ▲/▼ pour sélectionner **Réduction de bruit**. Appuyez sur la touche ◀ / ► pour régler le niveau de **Réduction de bruit** sur **Arrêt**, **Faible**, **Medium** ou **Haut**.

Mode film

Les films sont enregistrés avec un nombre différent d'images par seconde pour les programmes TV normaux.

Appuyez sur la touche ▲ / ▼ pour sélectionner **Mode film**. Appuyez sur la touche ◀ / ► pour activer ou désactiver cette fonction. Activez cette fonction lorsque vous regardez des scènes de films avec des mouvements rapides.

3D Comb

Le filtre 3D Comb est utilisé pour améliorer les transitions de couleur et la qualité de couleur des images.

Appuyez sur la touche ▲/▼ pour sélectionner **3D Comb**. Appuyez sur la touche ◀ / ► pour **activer** ou **désactiver cette fonction**.

Réinitialisation

Appuyez sur la touche ▲ / ▼ pour sélectionner **Réinitialisation**. Appuyez sur la touche ◀ / ► ou "OK" pour réinitialiser les paramètres initiaux des modes d'image.

Menu Son

Sélectionnez le deuxième icône en appuyant sur la touche ◀ / ►. Le menu son apparaît à l'écran.



Volume

Appuyez sur la touche ▲ / ▼ pour sélectionner **Volume**. Appuyez sur la touche ► pour augmenter le niveau de volume. Appuyez sur la touche ◀ pour diminuer le niveau de volume. Le niveau de volume peut être réglé entre 0 et 63.

Egaliseur

Appuyez sur la touche ▲ / ▼ pour sélectionner **Egaliseur**. Appuyez sur la touche ◀ / ► ou "OK" pour entrer dans le menu égaliseur.

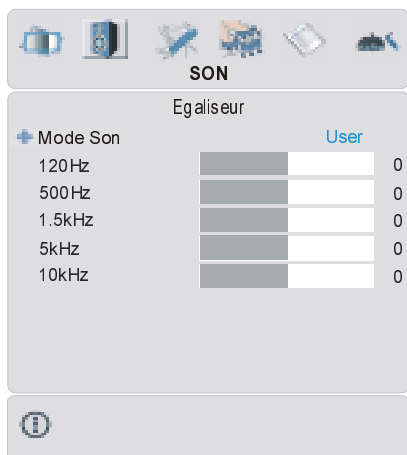

Dans le menu égaliseur, le mode son peut être réglé sur **User, Pop, Rock, Jazz, Plat et Classique** à l'aide de la touche ◀ / ►. Les réglages du menu Egaliseur peuvent uniquement être modifiés lorsque le **Mode son** est **User**. Sélectionnez la fréquence désirée à l'aide de la touche ▲ / ▼, puis augmentez ou réduisez le gain de fréquence en appuyant sur la touche ◀ / ►.

Appuyez sur la touche "M" pour revenir au menu précédent.

Balance

Appuyez sur la touche ▲ / ▼ pour sélectionner **Balance**. Appuyez sur la touche ► pour augmenter la balance vers la droite. Appuyez sur la touche ◀ pour diminuer la balance vers la gauche. Le niveau de balance peut être réglé entre -31 et 31.

Casque

Appuyez sur la touche ▲ / ▼ pour sélectionner **Casque**. Appuyez sur la touche ◀ / ► ou "OK" pour entrer dans le menu casque.

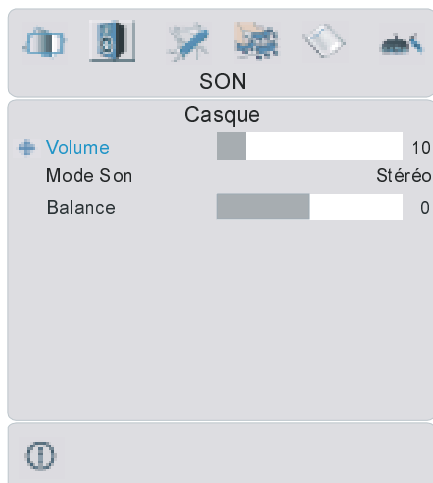

Volume

Appuyez sur la touche ▲ / ▼ pour sélectionner **Volume**. Appuyez sur la touche ► pour augmenter le niveau de volume du casque. Appuyez sur la touche ◀ pour diminuer le niveau de volume du casque. Le niveau de volume du casque peut être réglé entre 0 et 63.

Mode Son

Appuyez sur la touche ▲ / ▼ pour sélectionner **Mode son**. Appuyez sur la touche ◀ / ► pour changer le mode son.

Le mode son est utilisé pour identifier le mode son du casque et peut être réglé sur **mono, stereo, dual a** ou **dual b** selon la transmission.

Balance

Appuyez sur la touche ▲ / ▼ pour sélectionner **Balance**. Appuyez sur la touche ► pour augmenter la balance vers la droite. Appuyez sur la touche ◀ pour réduire la balance vers la gauche. Le niveau de balance peut être réglé entre -31 et 31.

Appuyez sur la touche **"M"** pour revenir au menu précédent.

Mode son

Appuyez sur la touche ▲ / ▼ pour sélectionner **Mode son**. Appuyez sur la touche ◀ / ▶ pour changer le mode.

Vous pouvez sélectionner le mode **Mono**, **Stereo**, **Dual A** ou **Dual B** si le canal sélectionné supporte ce mode.

Dans le cas d'une transmission bilingue (Son Dual), vous pourrez sélectionner la langue originale ou doublée en utilisant l'option mode.

AVL

La fonction Limite Automatique de Volume (AVL) permet le réglage du son pour obtenir un niveau de sortie fixe entre des programmes qui ont des niveaux de son différents.

Appuyez sur la touche ◀ / ▶ pour activer ou désactiver cette fonction.

Effet

Vous pouvez utiliser cette fonction pour activer ou désactiver l'effet de son. Si le système sonore actuel est en Mono et si l'effet de son est activé, vous pourrez entendre le son comme s'il était en Stéréo. Si le système sonore actuel est en Stéréo et si l'effet de son est activé, l'effet rendu sera plus spatial.

Appuyez sur la touche ◀ / ▶ pour activer ou désactiver cette fonction.

Grave dynamique

Le Grave Dynamique est utilisé pour augmenter l'effet des graves du téléviseur.

Appuyez sur la touche ▲ / ▼ pour sélectionner **Grave dynamique**. En appuyant sur la touche ◀ / ▶, vous pourrez régler le Grave Dynamique sur Faible, Haut ou Arrêt. Nous vous déconseillons de sélectionner Haut si vous écoutez des niveaux de volume élevés. Il y a une sortie de caisson de grave qui peut accepter un caisson de grave actif si vous voulez créer des niveaux très hauts de Graves.

Le caisson de grave est uniquement actif si Grave dynamique est désactivé.

Caisson de Grave

Vous pouvez brancher un caisson de grave externe, actif à la télé pour donner l'impression d'un effet de graves plus profond.

Appuyez sur la touche ▲ / ▼ pour sélectionner Caisson de Grave. Le caisson de grave peut être réglé sur Marche ou Arrêt.

Grave dynamique n'est pas accessible si le caisson de grave est activé.

Réglez le Caisson de grave sur Marche quand vous branchez un caisson de grave externe à la télévision.

Menu Fonction

Sélectionnez le troisième icône en appuyant sur la touche ◀ / ▶. Le menu Fonction apparaît à l'écran.



Minuterie sommeil

Appuyez sur la touche ▲ / ▼ pour sélectionner **Minuterie sommeil**. La minuterie sommeil peut être programmée entre Arrêt et 2 heures avec des intervalles de 10 minutes à l'aide de la touche / . Si la minuterie sommeil est activée, à la fin du temps sélectionné, le téléviseur bascule automatiquement en mode de veille.

Verrouillage enfants

Vous pouvez utiliser cette fonction pour éviter que vos enfants allument le téléviseur ou changent de programmes ou de réglages etc. sans la télécommande.

La fonction verrouillage peut être réglée sur **marche** ou **arrêt** en appuyant sur le bouton ◀ / ▶ ou. Quand **Off** est sélectionné, ceci n'interviendra pas dans le fonctionnement de votre téléviseur. Quand **On** est sélectionné, le téléviseur peut uniquement être contrôlé à l'aide de la télécommande. Dans ce cas les boutons du panneau de contrôle ne fonctionneront pas, sauf le bouton marche/arrêt se trouvent au dos du téléviseur. Si l'un de ces boutons est activé "Verrouillage activé" sera affiché sur l'écran.

Langue

Appuyez sur la touche ▲ / ▼ pour sélectionner **Langue**. Sélectionnez la langue en appuyant sur la touche ◀ / ▶.

Sortie Ext-2

En pressant le bouton ▲ / ▼, sélectionnez **Ext-2 Out**. Vous pouvez régler **Ext-2 Out** sur **TV, EXT-1, EXT-3, EXT-3S, EXT-4, EXT-5** ou **PC** en appuyant sur ◀ / ▶.

NB : Seule la sortie audio est disponible pour EXT-3, EXT-5 et PC. Les autres options ont les deux sorties audio et vidéo.

Zoom par défaut

Appuyez sur la touche ▲ / ▼ pour sélectionner **Zoom par défaut**. Vous pouvez régler le **Zoom par défaut** sur **Panoramic, 4:3** ou **14:9 Zoom** à l'aide de la touche / .

S'il n'y a aucune information sur le WSS ou le facteur d'aspect (taille de l'image) et que le mode zoom est réglé sur **Auto "WIDE"**, appuyez sur la touche et le mode zoom passera automatiquement au réglage de zoom par défaut. Voir les modes Zoom page 94.

Fond Bleu

Vous pouvez régler le téléviseur pour passer automatiquement à un écran bleu si un faible signal ou aucun signal n'est reçu ou quand il n'y a pas d'entrée d'un dispositif externe.

La fonction **Fond bleu** peut être activée ou désactivée à l'aide de la touche ◀ / ▶.

Menu Fond d'Image

Appuyez sur la touche ▲ / ▼ pour sélectionner **Menu Fond d'Image**. Vous pouvez régler le menu de fond d'image sur **Translucide** ou **Opaque** à l'aide de la touche ◀ / ▶.

Menu Temps d'effacement

Appuyez sur la touche ▲ / ▼ pour sélectionner **Menu Temps d'effacement**. Appuyez sur la touche ◀ / ▶ pour régler le menu temps d'effacement sur **15 sec, 30 sec** ou **60 sec**.

Langue du télétexte

Appuyez sur la touche ▲ / ▼ pour sélectionner **Langue télétexte**. Appuyez sur la touche ◀ / ▶ pour régler la langue du télétexte sur **West, East, Cyrillic, Turk/Gre** ou **Arabic**. Normalement vous devez régler sur **West** pour l'Europe Occidentale.

Menu Installation

Sélectionnez le quatrième icône en appuyant sur la touche ◀ / ▶. Le menu installation apparaît à l'écran.



Programme

Appuyez sur la touche ▲ / ▼ pour sélectionner **Programme**. Appuyez sur la touche ◀ / ▶ pour sélectionner le numéro du programme. Vous pouvez introduire le numéro avec les touches numériques sur la télécommande. Vous pouvez garder jusqu'à 100 programmes entre 0 et 99.

Bande

Bande peut être réglée sur "C" ou "S" en appuyant sur la touche ◀ / ▶.

Canal

Canal peut être changé à l'aide de la touche ◀ / ▶ ou des touches numériques.

Système de Couleur

Appuyez sur la touche ▲ / ▼ pour sélectionner **Système de Couleur**. Appuyez sur la touche ◀ / ▶ pour changer le système de couleur sur **PAL**, **SECAM**, **PAL60** ou **AUTO**.

Si le système sonore est réglé sur **I**, **SECAM** n'est pas disponible comme système de couleur.

NB : En mode EXT, vous pouvez également choisir NTSC 3.58 et NTSC 4.43.

Système sonore

Appuyez sur la touche ▲ / ▼ pour sélectionner **Système sonore**. Appuyez sur la touche ◀ / ▶ pour régler le système sonore sur **BG**, **DK**, **I**, **L** ou **LP**.

Recherche Fine

Appuyez sur la touche ▲ / ▼ pour sélectionner **Recherche Fine**. Appuyez sur la touche ◀ / ▶ pour régler la recherche.

Recherche

Appuyez sur la touche ▲ / ▼ pour sélectionner **Recherche**. Appuyez sur la touche ◀ / ▶ pour démarrer le programme de recherche. La recherche s'arrête quand un signal est trouvé. Vous pouvez entrer directement la valeur de fréquence en appuyant sur les touches numériques.

VCR (Magnétoscope)

- Cette rubrique s'affiche **dans tous les modes, sauf le mode EXT-3, EXT-5 et PC**.
- Si vous voulez voir une source **VCR** à partir d'un de ces modes, vous devez régler le mode **VCR** sur "marche". Pour cela, quand le curseur est placé sur cette rubrique, appuyez sur la touche ◀ / ▶ pour sélectionner "marche".
- Si vous voulez voir un **DVD**, sélectionnez "Arrêt".

Mémoriser le programme

Appuyez sur la touche ▲ / ▼ pour sélectionner **Mémoriser le programme**. Appuyez sur la touche ◀ / ▶ ou "OK" pour mémoriser les réglages. "Programme mémorisé" apparaîtra sur l'écran.

Menu Programme

Sélectionnez le cinquième icône en appuyant sur la touche ◀ / ▶. Le menu Programme apparaît à l'écran.



The screenshot shows the 'PROGRAMME' menu with a grid of 20 channels. The channels are listed in two columns. Below the grid are four navigation buttons: 'Nom' (red), 'Insérer' (green), 'Supprimer' (yellow), and 'APS' (blue). There is also a circular arrow icon on the left.

01	ITV	11	C - 43
02	ZDF	12	C - 64
03	CH5	13	C - 68
04	C - 02	14	S - 40
05	C - 05	15	-----
06	C - 06	16	-----
07	C - 08	17	-----
08	C - 21	18	-----
09	C - 23	19	-----
10	C - 35	20	-----

En déplaçant le curseur dans les quatre directions, vous pouvez obtenir 20 programmes sur la même page. Vous pouvez avancer ou reculer les pages en pressant les boutons de navigation pour voir tous les programmes dans le mode TV (sauf le mode AV).

Par l'action du curseur, la sélection du programme est faite automatiquement.

Nom :

Pour changer le nom d'un programme, sélectionnez le programme et appuyez sur la touche ROUGE.

La première lettre du nom sélectionné commence à clignoter. Appuyez sur la touche ▲ / ▼ pour changer cette lettre et sur ◀ / ▶ pour sélectionner les autres lettres. En appuyant sur la touche ROUGE, vous pouvez mémoriser le nom.

Insérer :

Sélectionnez le programme que vous voulez insérer avec les boutons de navigation. Appuyez sur la touche VERTE. Avec les touches de navigation, changez le programme sélectionné vers l'emplacement voulu et appuyez sur la touche VERTE.

Supprimer :

Pour supprimer un programme, appuyez sur la touche JAUNE. En appuyant de nouveau sur la touche JAUNE, vous supprimez le programme sélectionné de la liste de programmes, et les programmes montent d'une place.

APS (Système Automatique de Programmation)

Lorsque vous appuyez sur la touche BLEUE pour l'APS, l'écran d'alerte suivant apparaît.



Appuyez sur la touche BLEUE pour annuler l'APS si vous ne voulez pas supprimer votre liste de programmes existante.

Pour continuer l'APS, sélectionnez le pays en appuyant sur la touche ◀ / ▶ et appuyez ensuite sur la touche ROUGE ou "OK".



Une fois l'APS terminé, la liste de programmes apparaît à l'écran.

Menu Source

Sélectionnez le sixième icône en appuyant sur la touche ◀ / ▶. Le menu Source apparaît à l'écran.

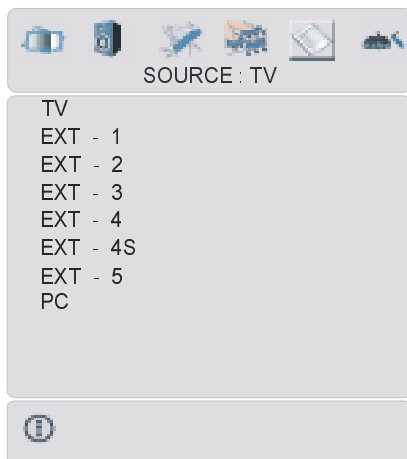

Dans le menu source, sélectionnez la source en appuyant sur la touche ▲ / ▼ et passez à ce mode en appuyant sur la touche ◀ / ▶ ou "OK".

Mode PC

Installation

- Débranchez l'ordinateur et le téléviseur avant de faire les branchements.
- Réglez la résolution du PC correctement avant de brancher sur le téléviseur. Voir le tableau **page 24** pour savoir quels sont les modes compatibles.
- Utilisez un câble D-SUB pour brancher l'entrée PC du téléviseur au terminal de sortie RGB de l'ordinateur.

15 Pin Mini D-Sub Connector

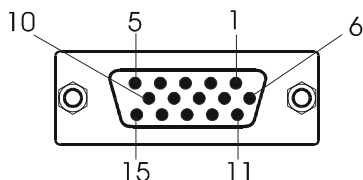

- Vissez correctement les vis du câble de l'écran jusqu'à ce que les connecteurs soit correctement branchés.

En mode TV, vous pouvez directement entrer en mode PC à l'aide de la touche **PC**.

Système de menu en mode PC

Appuyez sur la touche **M**. Le menu sera affiché au milieu de l'écran.

Menu de Position de l'Image PC

Sélectionnez le premier icône en appuyant sur la touche ◀ / ▶. Le menu de Position de l'image PC apparaît à l'écran.

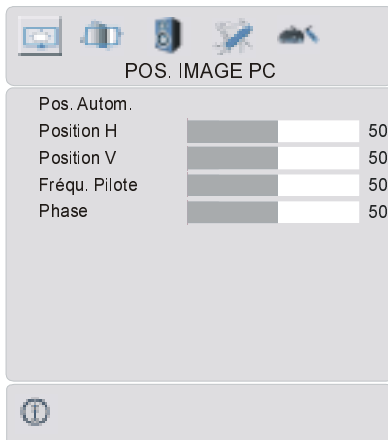

Position Automatique

Si vous changez l'image horizontalement ou verticalement vers une position non voulue, utilisez cette rubrique pour mettre l'image à la bonne place automatiquement.

- Sélectionnez la rubrique **Position Automatique** en appuyant sur la touche ▲ / ▼.
- Appuyez sur la touche ▶ ou "OK".

Attention : Nous vous recommandons d'effectuer le réglage de position automatique avec l'image sur l'écran entier afin d'obtenir un réglage correct.

Position H (Horizontale)

Cette rubrique change l'image horizontalement vers le côté droit ou gauche de l'écran.

- Sélectionnez la rubrique **Position H** en appuyant sur la touche ▲ / ▼.
- Réglez la valeur en appuyant sur la touche ◀ / ▶.

Position V (Verticale)

Cette rubrique change l'image verticalement vers le haut ou le bas de l'écran.

- Sélectionnez la rubrique **Position V** en appuyant sur la touche ▲ / ▼.
- Réglez la valeur en appuyant sur la touche ◀ / ▶.

Fréquence Pilote

Les réglages de la fréquence pilote corrigent les interférences qui apparaissent comme les bandes verticales dans les présentations intensives de points comme les feuilles de calcul, les paragraphes, ou les textes en caractères petits.

- Réglez la valeur en appuyant sur la touche ◀ / ▶.

Phase

Selon la résolution et la fréquence scan de votre téléviseur, vous pouvez avoir une image trouble ou avec du bruit sur l'écran. Dans ce cas, vous pouvez utiliser cette rubrique pour obtenir une image claire à travers la méthode d'essai et d'erreur.

- Réglez la valeur en appuyant sur la touche ◀ / ▶.

Menu image PC

Sélectionnez le deuxième icône en appuyant sur la touche ◀ / ▶. Le menu image PC apparaît à l'écran.

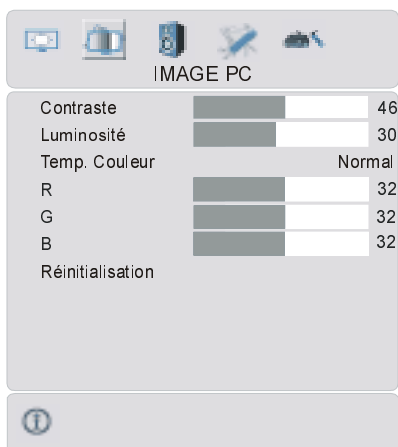

Les réglages du contraste, de la luminosité et de la température de couleur dans ce menu sont les mêmes que les réglages dans le menu image TV.

Quand la température de couleur est Manuel, vous pouvez aussi régler les items R,G,B. R,G et B règlent la couleur de l'image TV dans le mode PC. Vous pouvez changer la couleur TV dans la couleur désirée. R (Rouge), G (Vert), B (Bleu)

Sélectionnez **Réinitialisation** et appuyez sur ◀ / ▶ ou "OK" pour réinitialiser les paramètres initiaux des modes d'image.

Menu Son

Sélectionnez le troisième icône en appuyant sur la touche ◀ / ▶. Le menu son apparaît à l'écran.

Les options de ce menu sont décrites dans **Menu son** à partir de la page 10.

Menu fonction

Sélectionnez le quatrième icône en appuyant sur la touche ◀ / ▶. Le menu Fonction apparaît à l'écran.

Les options de ce menu sont décrites dans **Menu fonction** à partir de la page 12.

Menu Source

Sélectionnez le cinquième icône en appuyant sur la touche ◀ / ▶. Le menu Source apparaît à l'écran.

Dans le menu source, sélectionnez la source en appuyant sur la touche ▲ / ▼ et passez à ce mode en appuyant sur la touche ◀ / ▶ ou "OK".

Mode PC d'entrée de Son

- Branchez la sortie Audio PC à la **prise d'entrée Audio PC** du téléviseur avec un câble audio.

Autres caractéristiques

Statut TV

Le numéro du programme, le nom du programme, l'indicateur de son et le mode zoom sont affichés sur le côté supérieur droit de l'écran lorsqu'un nouveau programme est introduit ou quand le bouton

 / "PP" est actionné.

Indicateur de son coupé

Il est placé sur le côté supérieur gauche de l'écran quand il est activé.





Pour annuler le son coupé, vous avez deux alternatives. La première est l'utilisation de la touche , et la deuxième est l'augmentation ou la diminution du niveau du volume.

Modes PIP et PAP

Appuyez sur la touche  pour passer au mode PIP.

En mode PIP, une petite image (image PIP) apparaît dans l'image principale. Il existe 1 taille et 4 positions disponibles (en haut à gauche, en haut à droite, en bas à gauche, en bas à droite) pour la fenêtre PIP. Vous pouvez utiliser le bouton  pour changer la position PIP. Le format de la fenêtre PIP est fixée sur 4 :3.

Quand le mode PIP est introduit, la fenêtre active par défaut est la fenêtre PIP, et la fenêtre active est indiquée para le cadre blanc qui l'entoure. La fenêtre active peut être changée en appuyant sur la touche  / . L'info OSD de statut est celle de la fenêtre active. La place des OSD de statut sont les mêmes pour les deux fenêtres.

En appuyant sur le bouton «P+» ou «-P» ou en entrant directement le numéro de la chaîne, vous pouvez voir la chaîne que vous voulez dans la fenêtre active.

Appuyez sur le bouton  pour sélectionner la source de la fenêtre active.



Appuyez sur le bouton «M» pour voir le menu principal dans le mode PIP. Les articles changent si la fenêtre active est la fenêtre PIP ou la fenêtre principale.

Vous pouvez voir les sources disponibles dans le menu source.

Appuyez sur la touche  pour quitter le mode PIP.

Appuyez sur la touche  pour passer au mode PAP.

En mode PAP, deux images de même taille apparaissent à l'écran. Les formats des fenêtres sont fixés.

Quand vous passez au mode PAP, la fenêtre principale dans le mode PIP apparaît sur le côté droit de l'écran. La fenêtre active peut être changée en appuyant sur la touche  / .



En appuyant sur le bouton «P+» ou «-P» ou en entrant directement le numéro de la chaîne, vous pouvez voir la chaîne que vous voulez dans la fenêtre active.

Appuyez sur le bouton  pour sélectionner la source de la fenêtre active.

Appuyez sur le bouton «M» pour voir le menu principal dans le mode PAP. Les articles changent si la fenêtre active est la fenêtre PAP ou la fenêtre principale.

Vous pouvez voir les sources disponibles dans le menu source.

Dans le mode PAP :

Appuyez sur le bouton télétexte  pour voir la page télétexte de la chaîne dans la fenêtre principale. Vous pouvez le voir dans la fenêtre à gauche. Appuyez sur le bouton télétexte  ou TV  pour sortir du télétexte.

Appuyez sur la touche  pour quitter le mode PAP.

Figurer une image

Vous pouvez figer une image sur l'écran en appuyant sur la touche. Dans les dispositions **PIP** et **PAP**, seule l'image principale peut être figée.

Modes Zoom

Le mode Zoom peut être modifié en appuyant sur la touche **WIDE**. Vous pouvez changer la taille de l'écran selon le facteur d'aspect de l'image. Sélectionnez l'optimale à partir des modes **ZOOM** suivants.

NB : Vous pouvez uniquement choisir 4 :3 et **FULL** en mode **PC**.

Auto :

Quand un signal **WSS (Signal d'écran large)** qui montre le facteur d'aspect de l'image est inclus dans le signal de transmission ou dans le signal d'un dispositif externe, le téléviseur change automatiquement le mode **ZOOM** vers 4:3 ou 16:9 selon le signal **WSS**.

- Quand le mode **AUTO** ne fonctionne pas correctement à cause de la faible qualité du signal **WSS** ou quand vous changez le mode **ZOOM** mode, changez le mode **ZOOM** manuellement.

Full:

Ceci étend les côtés gauche et droit d'une image normale (facteur d'aspect 4 :3) pour remplir l'écran large de la TV.



- Pour des images de facteur d'aspect 16 :9 qui ont été réduites en une image normale (facteur d'aspect 4 :3), utilisez le mode **Full** pour restaurer l'image dans son format original.

Cinema:

Ceci augmente le zoom de l'image (facteur d'aspect 16:9) vers l'écran entier.



16:9 Subtitle:

Ceci augmente le zoom de l'image (facteur d'aspect 16:9) avec sous-titrage vers l'écran entier.



Modes "Zoom par Défaut":

4:3

Il est utilisé pour voir une image normale (facteur d'aspect 4:3) comme si c'était sa forme originale.



14:9 Zoom:

Ceci augmente le zoom de l'image (facteur d'aspect 14:3) vers les limites supérieures et inférieures de l'écran.



Panoramic:

Ceci étend les côtés gauche et droit d'une image normale (facteur d'aspect 4 :3) pour remplir l'écran sans déformer l'image.



La partie supérieure et inférieure de l'image sont un peu coupées.

Télétexte

Le télétexte est un système d'information

qui affiche un texte sur votre écran TV. En utilisant le système d'information du télétexte, vous pouvez voir une page d'information sur un sujet disponible dans la liste de contenus (index).

Pour utiliser le télétexte

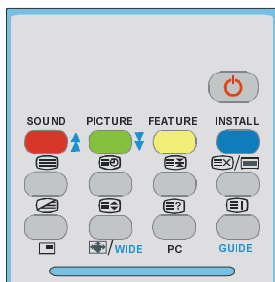

- Sélectionnez une chaîne télévisée qui diffuse en télétexte.
- Appuyez sur la touche . En général, la liste de contenus (index) apparaît à l'écran.



Pour sélectionner une page du télétexte

- Appuyez sur les touches numériques correspondant au numéro de la page de Télétexte souhaité.



Le numéro de la page sélectionnée apparaîtra dans le coin supérieur gauche de l'écran. Le compteur de page du Télétexte effectue la recherche jusqu'à ce que le numéro de la page soit localisé. La page voulue s'affiche à l'écran.

- Appuyez sur la touche  pour avancer l'écran du Télétexte d'une page à chaque fois.
- Appuyez sur la touche  pour reculer l'écran du Télétexte d'une page à chaque fois.



Pour sélectionner la page index

- Pour sélectionner le numéro de la page index (en général page 100), appuyez sur la touche .



Pour sélectionner le télétexte avec un programme TV

- Appuyez sur la touche . Le texte sera superposé au programme TV sur l'écran.
- Appuyez de nouveau sur la touche  pour revenir à la page du télétexte.

Pour sélectionner un texte de double hauteur



- Appuyez sur la touche  et la moitié de la page supérieure d'information sera agrandie.
- Appuyez de nouveau sur la touche  et la moitié de la page inférieure d'information sera agrandie.
- Appuyez de nouveau sur la touche  et la page apparaîtra dans sa taille normale.

Pour voir l'information "Cachée"

- Appuyez une fois sur la touche  et les réponses d'un quiz ou d'une page de jeux seront révélées.
- Appuyez de nouveau sur la touche  et les réponses révélées seront cachées.

Pour arrêter le changement de page automatique



La page du télétexte que vous avez sélectionné peut avoir plus d'information que celle qui apparaît sur l'écran. Le reste de l'information apparaîtra après un certain temps.

- Appuyez sur la touche  pour arrêter le changement de page automatique.
- Appuyez de nouveau sur la touche  pour afficher la page suivante.

Pour sélectionner une sous-page

Les sous-pages sont des sections des grandes pages du télétexte, lesquelles peuvent être visualisées sur l'écran une section à chaque fois.

- Sélectionnez la page du télétexte souhaitée.
- Appuyez sur la touche .

- Sélectionnez le numéro de la sous-page en appuyant sur 4 touches numériques (ex. 0001).
- Si la sous-page sélectionnée n'apparaît pas sur l'écran après un certain temps, appuyez sur la touche . Le programme TV apparaîtra à l'écran.
- Le numéro de la page du télétexte apparaîtra dans le coin supérieur gauche de l'écran quand une page sélectionnée est trouvée.
- Appuyez sur la touche  pour voir la page du télétexte sélectionnée.

Pour quitter le télétexte



- Appuyez sur la touche . L'écran passera au mode TV.

Pour afficher l'heure

- Appuyez sur la touche  lorsque vous regardez un programme TV à transmission télétexte. L'information temporelle actuelle qui vient du télétexte sera affichée sur l'écran.
- Si le programme visualisé n'a pas de télétexte, aucune information temporelle sera affichée.

Fastext

Votre téléviseur supporte le système Télétexte de 1000 pages. Quand le numéro d'une page de n'importe laquelle des 1000 pages en mémoire est introduit, le système ne recherchera pas la page demandée. La page sera visualisée automatiquement. Si la page demandée n'est pas en mémoire, le système recherchera le numéro de la page demandée et mémorisera les 1000 pages ainsi que la page demandée dans la mémoire après l'avoir trouvé.

- Appuyez sur la touche  pour avancer l'écran du Télétexte d'une page à chaque fois.
- Appuyez sur la touche  pour reculer l'écran du Télétexte d'une page à chaque fois.

Pour le Fastext

L'entête du sujet d'information peut avoir une certaine couleur.



- Appuyez sur la touche correspondante **ROUGE, VERTE, JAUNE** ou **BLEUE** pour obtenir la page souhaitée rapidement.

Pour le TOP text

Le mode TOP text d'opération sera activé automatiquement selon la transmission.

- Si la transmission TOP text est présente, les touches de couleur apparaîtront dans la rangée de statut.
- Si la transmission TOP text n'est pas présente, la rangée de statut n'apparaîtra pas.

L'entête du sujet d'information peut être situé dans une boîte colorée.

Dans le mode Top, les touches  ou  solliciteront la page suivante et précédente respectivement. Si la transmission TOP text n'est pas disponible, si vous utilisez ces touches, une boucle se produira. Par exemple la page 100 apparaît comme étant plus grande que la page 199.

Brancher un équipement périphérique

Vous pouvez brancher une vaste gamme d'équipements audio et vidéo à votre téléviseur.

Le diagramme de branchement suivant indique les différents équipements (Optionnel) qui peuvent être branchés à l'arrière du téléviseur.

Haute Définition

Votre télévision LCD peut visualiser des images de haute définition à partir de dispositifs comme un récepteur satellite de haute définition ou un lecteur DVD. Ces appareils doivent être connectés à la prise HDMI (EXT-5) ou la prise composante (EXT-3). Ces prises peuvent recevoir des signaux de 720p ou 1080i.

Note: Pour le correct branchement d'un

appareil à l'entrée HDMI de votre TV au moyen d'un câble DVI à l'HDMI, utilisez l'entrée PC Audio In pour le branchement du son.

Par péritel

Le téléviseur LCD possède 2 prises péritel. Si vous voulez brancher des périphériques (c'est-à-dire un magnétoscope, un décodeur, etc.), à prises péritel sur votre téléviseur, utilisez les entrées péritel 1, péritel 2.

Si un dispositif externe est branché à travers une prise péritel, le téléviseur basculera automatiquement en mode AV.

- Ne branchez pas de récepteurs satellites numériques par la péritel 1. Utilisez la péritel 2.

Par l'entrée d'antenne

Si vous voulez brancher des périphériques comme un magnétoscope ou un décodeur à la TV, mais l'appareil que vous voulez brancher n'a pas de prise péritel, vous devez le brancher par l'entrée d'antenne du téléviseur.

Si le magnétoscope est branché au moyen de l'entrée d'antenne, nous vous recommandons le programme 0.

Décodeur

Le Câble vous offre un vaste choix de programmes. Une grande partie est gratuite et les autres doivent être payés par l'utilisateur. Ceci signifie que vous devrez indiquer à l'organisation de transmission quels sont les programmes que vous voulez recevoir. Cette organisation vous fournit un décodeur qui permet le décodage des programmes.

Pour plus d'informations, contactez votre fournisseur. Consultez aussi le manuel qui accompagne votre décodeur.

Branchez un décodeur au téléviseur avec la prise d'antenne.

- Branchez le câble d'antenne.

Branchez un décodeur au téléviseur sans la prise d'antenne.

- Branchez un décodeur au téléviseur avec un câble sur la prise **PÉRITEL 1**.

Téléviseur et magnétoscope

- Branchez les câbles d'antenne.

Vous pouvez obtenir une meilleure qualité d'image si vous branchez un câble péritel aux prises **PÉRITEL**.

Lecture NTSC

Pour utiliser cette option, vous pouvez :

- Brancher un magnétoscope NTSC à une prise péritel à l'arrière du téléviseur.
- Brancher un magnétoscope NTSC à une prise RCA à l'arrière du téléviseur.

Appuyez ensuite sur la touche **AV** pour sélectionner la source appropriée.

Dispositif de copie

Sélection d'une source pour l'enregistrement avec **magnétoscope**.

- Sélectionnez le menu **Fonction**.
- Sélectionnez **Sorie Ext-2** à l'aide de la touche **◀ / ▶**.
- Sélectionnez la source pour copier l'image à partir de cette source.

Rechercher et garder en mémoire le signal test du magnétoscope

- Débranchez le câble d'antenne des prises d'antenne de votre magnétoscope.
- Allumez votre téléviseur et placez votre magnétoscope sur le signal de test. (Consultez le manuel de votre magnétoscope)
- Entrez dans le menu **Installation** et sélectionnez **recherche**.
- Recherchez le signal de test de votre

magnétoscope de la même façon que vous recherchez et mémorisez les signaux TV. Gardez le signal test sous le numéro de programme 0.

- Remettez le câble d'antenne dans la prise d'antenne de votre magnétoscope une fois que vous avez mémorisé le signal test.

Appareil photo et caméscope

Pour brancher à l'entrée AV

Branchez votre appareil photo ou caméscope à une entrée AV (EXT-4) sur le côté droit du téléviseur.

- Branchez votre équipement au téléviseur par les entrées **VIDEO** (jaune), **AUDIO R** (rouge) et **AUDIO L** (blanc) . Vous devez brancher les prises à l'entrée de la même couleur.

Pour brancher à une entrée S-VHS

Branchez votre appareil photo ou caméscope à une entrée S-VHS (EXT-4S) sur le côté droit du téléviseur.

- Branchez votre équipement au téléviseur avec l'entrée S-VHS et les entrées audio des entrées AV en utilisant les câbles S-VHS.

Brancher le décodeur au magnétoscope

Certains magnétoscopes ont une prise péritel spéciale pour décodeur.

- Branchez le câble péritel à la prise péritel de votre décodeur et à la prise péritel spéciale de votre magnétoscope. Consultez le manuel de votre magnétoscope.
- Branchez votre magnétoscope au téléviseur, consultez la section téléviseur et magnétoscope.

Si vous voulez brancher plus d'équipements à votre TV, contactez votre fournisseur.

Brancher le casque

Utilisez la prise du casque stéréo située sur le côté droit du téléviseur pour brancher le casque.

Brancher le caisson de grave

Utiliser la **prise de sortie du caisson de grave** pour brancher un caisson de grave externe et actif au téléviseur, afin de donner l'impression d'un effet de graves plus profond.

Branchement d'équipement périphérique

Pour brancher les hauts-parleurs extérieurs à votre téléviseur, utilisez les sorties audio situées au dos du téléviseur.

Branchement de l'antenne

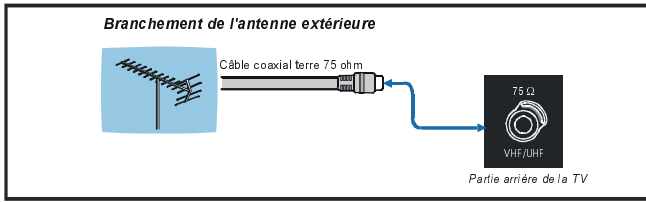

Brancher un équipement périphérique

brancher l'antenne directement au téléviseur...

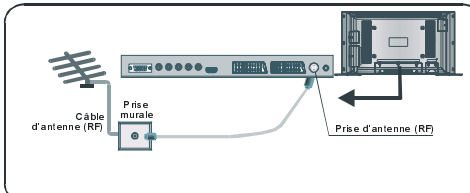

...ou branchez l'antenne à l'aide d'un VCR...

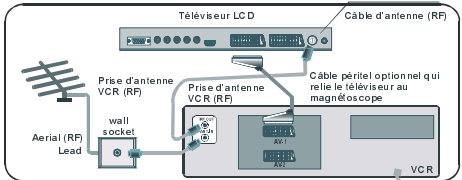

...ou à l'aide d'un magnétoscope et d'un décodeur satellite.

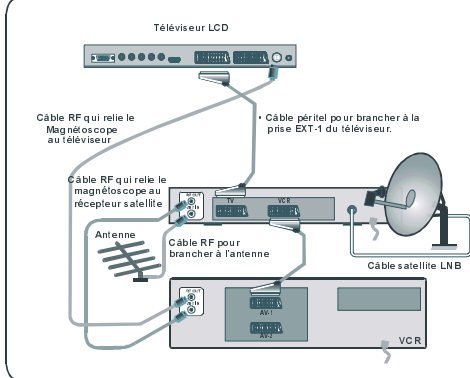

Nous vous recommandons le branchement d'un câble péritel du téléviseur au magnétoscope pour obtenir la meilleure qualité d'image et de son. Les câbles péritel sont essentiels si vous avez un téléviseur stéréo et un magnétoscope, et si vous voulez obtenir un son stéréo de votre équipement. Ces câbles peuvent être acquis chez votre fournisseur. Ou dans un magasin spécialisé dans les articles électriques.

...ou à l'aide d'un décodeur satellite...

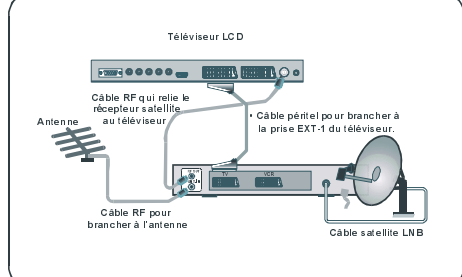

branchement du casque

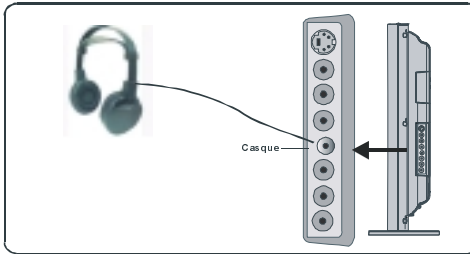

Branchement caméscope

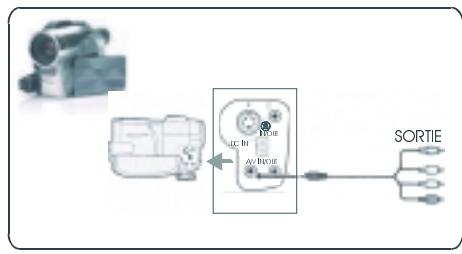

Modes d'affichages typiques de l'entrée PC

L'écran a une résolution maximum de 1366 x 768, une gamme de fréquence de sync. verticale de 56-85 Hz, et une gamme de fréquence de sync. horizontale de 30-69 KHz.

Le tableau suivant est une illustration de certains modes d'affichages vidéo typiques.

Mode	Résolution		Fréquence	
	Horizontale	Vertical	Hor.(kHz)	Ver.(Hz)
1	640	400	31,5	70
2	640	480	31,5	60
3*	848	480	31	60
4	640	480	37,9	72
5	640	480	37,5	75
6	640	480	43,3	85
7	800	600	35,2	56
8	800	600	37,9	60
9	800	600	48,1	72
10	800	600	46,9	75
11	800	600	53,7	85
12	1024	768	48,4	60
13	1024	768	56,5	70
14	1024	768	60	75
15	1024	768	68,7	85
16	1152	864	67,5	75
17	1280	1024	64	60
18*	1280	768	47,8	60
19*	1280	768	56,1	70
20	1366	768	47,7	60

*Disponibles dans les modes Full et PAP uniquement, et non dans le mode 4 :3.

Informations

Nettoyage de l'écran

Nettoyez l'écran et le compartiment avec un chiffon suave et humide. N'utilisez pas de solvants abrasifs parce qu'ils peuvent endommager l'écran de la TV.

Mauvaise image

Avez-vous sélectionné le système TV correct ? Est-ce que votre téléviseur ou votre antenne sont très proches d'un appareil audio qui n'est pas branché à la terre, ou d'une lumière au néon ?

Les montagnes et les grands immeubles peuvent causer des images doubles ou des images fantômes. Parfois, vous pouvez améliorer la qualité de l'image en changeant la direction de l'antenne.

Est-ce que l'image ou le télétexte sont méconnaissables ? Vérifiez si vous avez entré la fréquence correcte.

La qualité de l'image peut se dégrader quand deux appareils sont branchés en même temps sur le téléviseur. Dans ce cas, débranchez un des appareils.

Pas d'image

Est-ce que l'antenne est correctement branchée ? Est-ce que les prises sont correctement branchées à la prise d'antenne ? Est-ce que le câble d'antenne est endommagé ? Est-ce que vous utilisez les prises adéquates pour brancher l'antenne ? Si vous avez des doutes, contactez votre fournisseur.

Pas d'image signifie que votre téléviseur ne reçoit aucune transmission. Avez-vous appuyé sur les bons boutons de la télécommande? Essayez de nouveau.

Son

Vous n'entendez aucun son. Avez-vous coupé le son en appuyant sur la touche  ?

Le son ne sort que par un seul des haut-parleurs. La balance est-elle réglée sur un seul côté ? Voir le menu **Son** .

La télécommande

Votre téléviseur ne répond plus à la télécommande. Peut-être que les piles sont usées. Si oui, vous pouvez utiliser les boutons en bas du téléviseur.

Avez-vous sélectionné le mauvais menu ? Appuyez sur la touche  pour revenir au mode TV ou sur "M" pour revenir au menu précédent.

Pas de solution:

Eteignez puis rallumez votre téléviseur. S'il ne fonctionne pas, contactez un technicien de service. N'essayez pas de réparer le téléviseur vous-même.

Détails techniques

TRANSMISSION TV

PAL/SECAM B/G D/K K' I/I' L/L'

RÉCEPTION DE CANAUX:

VHF (BAND I/III)

UHF (BAND U)

HYPER BANDE

CÂBLE TV (S1-S20/ S21-S41)

NUMÉRO DES CANAUX PRÉ-RÉGLÉS :

100

INDICATEUR DE CANAL

Affichage de l'écran

ENTRÉE D'ANTENNE RF:

75 Ohm (déséquilibré)

VOLTAGE DE FONCTIONNEMENT

230V AC, 50 Hz.

AUDIO

German + Nicam Stereo

PUISSANCE DE SORTIE AUDIO ($W_{RMS.}$)

(%10 THD)

2 x 8

CONSOMMATION D'ÉNERGIE (W)

180 W

3 W (Veille)

ÉCRAN

écran 16:9, Taille de l'Écran 37"

DIMENSIONS (mm)

DIMENSIONS (mm)				
P	L	H	Poids (kg)	
230	1250	626	27.5	Avec pied
110	1073	615	23.9	Sans pied

