

WD 7.2xx
WD 7.3xx
WD 7.5xx
WD 7.7xx

 **KÄRCHER**[®]

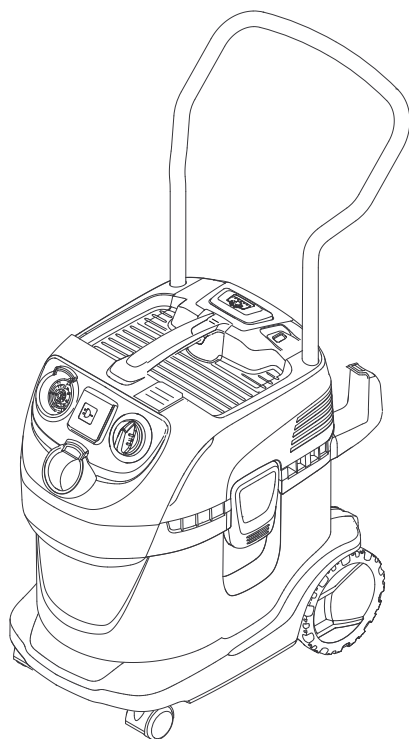









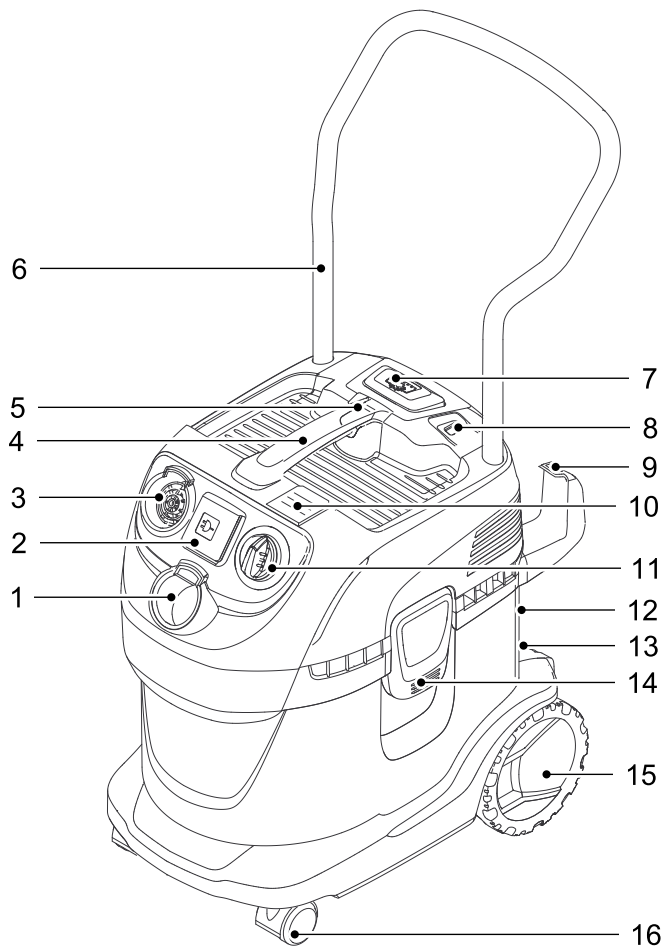

Deutsch	7
English	13
Français	19
Italiano	26
Nederlands	33
Español	40
Português	47
Dansk	54
Norsk	60
Svenska	66
Suomi	72
Ελληνικά	78
Türkçe	85
Русский	91
Magyar	99
Čeština	106
Slovenščina	112
Polski	118
Românește	125
Slovenčina	132
Hrvatski	138
Σρpski	144
Български	150
Eesti	157
Latviešu	163
Lietuviškai	169
Українська	175
العربية	189

Register and win!
www.karcher.com



59647760 08/12





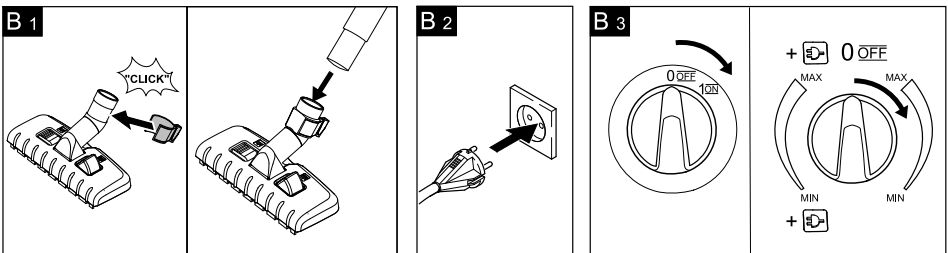
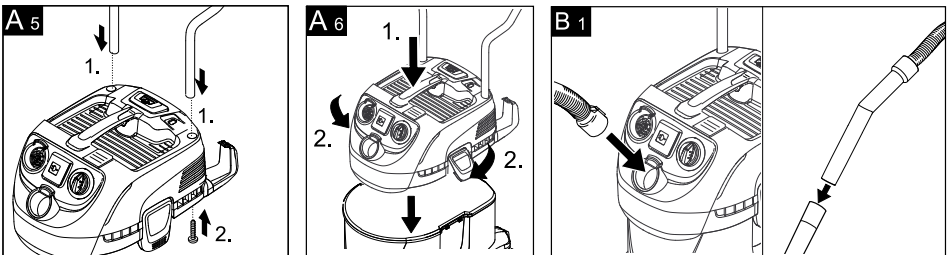
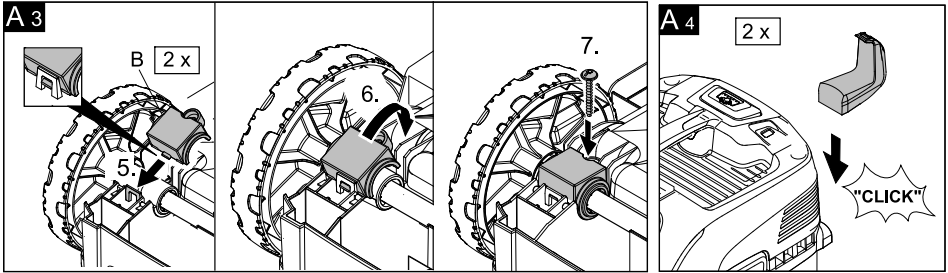
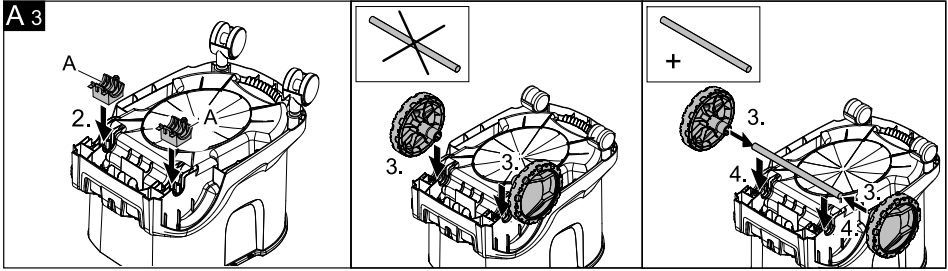
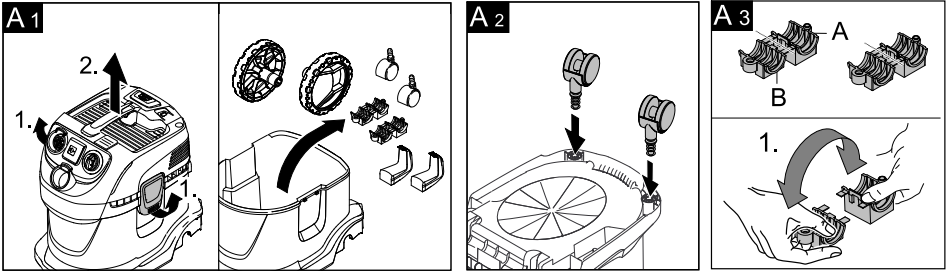

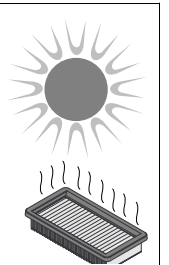
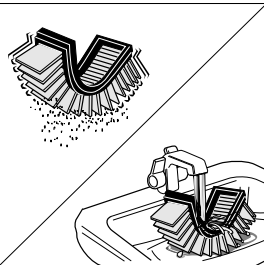
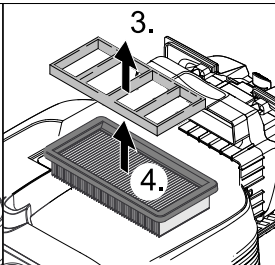
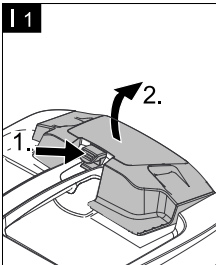
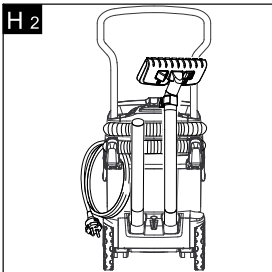
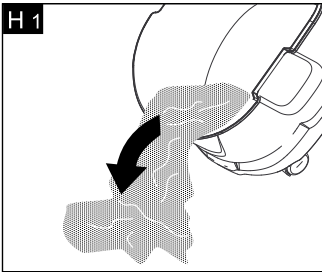
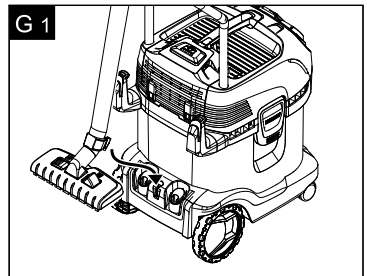
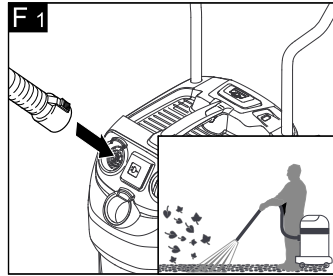
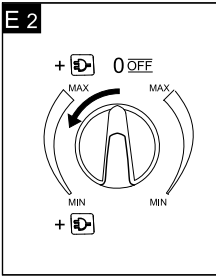
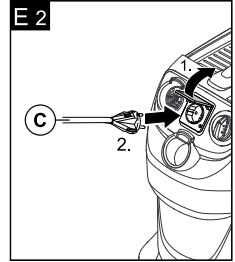
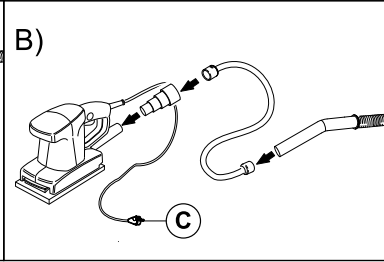
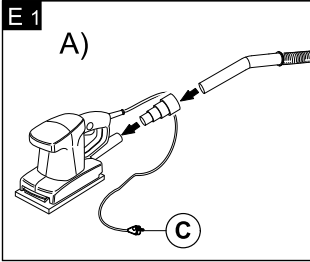
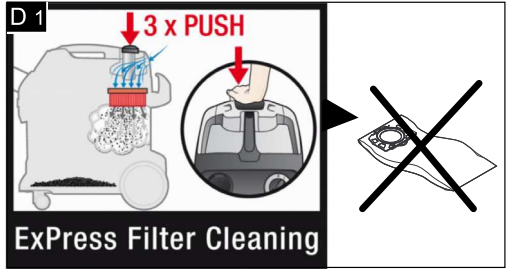
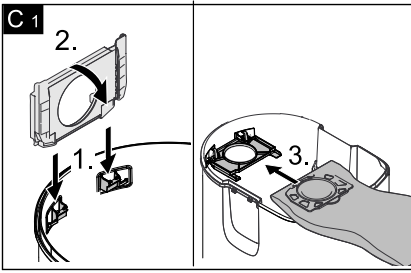

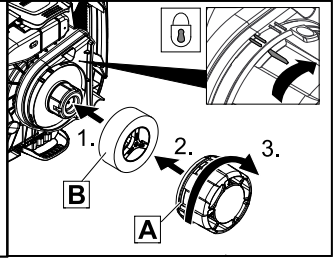
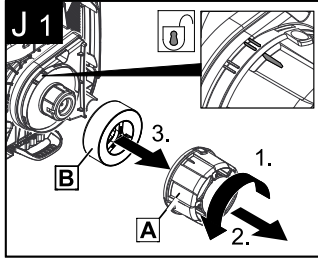
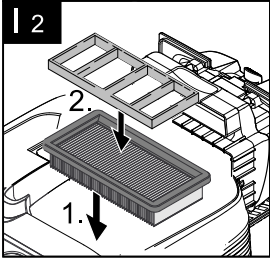



	17	18	19	20	21	22	23	24	25
WD 7.2xx									
WD 7.3xx	●	●	●	●	●	●	●	○	○
WD 7.5xx	●	●	●	●	●	●	●	○	○
WD 7.7xx	●	●	●	●	●	●	●	●	●



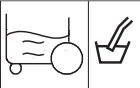
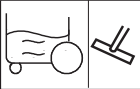



	WD 7.2xx	WD 7.3xx	WD 7.5xx	WD 7.7xx
	220 - 240 V / 1~50, 60 Hz			
 nom	1200 W	1400 W	1600 W	1600 W
 Max.	1400 W	1600 W	1800 W	1800 W
 Max.				EU: 1800 W GB: 1400 W CH: 700 W
	10 A			EU: 16 A GB: 13 A CH: 10 A
	25 l			
	16 l			
	14 l			
	H 05VV-F2x0,75	H 05VV-F2x1	H 05VV-F3G1,5	
	73 dB(A)	71 dB(A)		
	9,0 kg	10,0 kg	10,0 kg	11,0 kg

Inhaltsverzeichnis

Allgemeine Hinweise	DE . . . 7
Sicherheitshinweise	DE . . . 8
Gerätebeschreibung	DE . . . 8
Bedienung	DE . . . 9
Pflege und Wartung	DE . . 11
Hilfe bei Störungen	DE . . 12
Technische Daten	DE . . 12

Allgemeine Hinweise

Sehr geehrter Kunde,



Lesen Sie vor der ersten Benutzung Ihres Gerätes diese Originalbetriebsanleitung, handeln Sie danach und bewahren Sie diese für späteren Gebrauch oder für Nachbesitzer auf.

Bestimmungsgemäße Verwendung

Das Gerät ist entsprechend der in dieser Betriebsanleitung gegebenen Beschreibungen und den Sicherheitshinweisen zur Verwendung als Nass-/Trockensauger bestimmt.

Dieses Gerät wurde für den privaten Gebrauch entwickelt und ist nicht für die Beanspruchungen des gewerblichen Einsatzes vorgesehen.

- Das Gerät vor Regen schützen. Nicht im Außenbereich lagern.
- **Achtung:** Saugen von Asche und Ruß nur mit Vorabscheider (Bestell-Nr. 2.863-139).

Den Nass-/Trockensauger nur benutzen mit:

- Original-Filterbeutel.
- Original-Ersatzteilen, -Zubehör oder -Sonderzubehör.

Der Hersteller haftet nicht für eventuelle Schäden, die durch nicht bestimmungsgemäßen Gebrauch oder falsche Bedienung verursacht werden.

Umweltschutz



Die Verpackungsmaterialien sind recyclebar. Bitte werfen Sie die Verpackungen nicht in den Hausmüll, sondern

führen Sie diese einer Wiederverwertung zu.



Altgeräte enthalten wertvolle recyclingfähige Materialien, die einer Verwertung zugeführt werden sollten.

Bitte entsorgen Sie Altgeräte deshalb über geeignete Sammelsysteme.

Entsorgung von Filter und Filterbeutel

Filter und Filterbeutel sind aus umweltverträglichen Materialien hergestellt.

Sofern sie keine eingesaugten Substanzen enthalten, die für den Hausmüll verboten sind, können sie über den normalen Hausmüll entsorgt werden.

Hinweise zu Inhaltsstoffen (REACH)

Aktuelle Informationen zu Inhaltsstoffen finden Sie unter:

www.kaercher.de/REACH

Garantie

In jedem Land gelten die von unserer zuständigen Vertriebsgesellschaft herausgegebenen Garantiebedingungen. Etwaige Störungen an Ihrem Gerät beseitigen wir innerhalb der Garantiefrist kostenlos, sofern ein Material- oder Herstellungsfehler die Ursache sein sollte. Im Garantiefall wenden Sie sich bitte mit Kaufbeleg an Ihren Händler oder die nächste autorisierte Kundendienststelle.

(Adresse siehe Rückseite)

Kundendienst

Bei Fragen oder Störungen hilft Ihnen unsere KÄRCHER-Niederlassung gerne weiter.

(Adresse siehe Rückseite)

Bestellung von Ersatzteilen und Sonderzubehör

Eine Auswahl der am häufigsten benötigten Ersatzteile finden Sie am Ende der Betriebsanleitung.

Ersatzteile und Zubehör erhalten Sie bei ihrem Händler oder bei ihrer KÄRCHER-Niederlassung.

(Adresse siehe Rückseite)

Sicherheitshinweise

- Dieses Gerät ist nicht dafür bestimmt, durch Personen (einschließlich Kinder) mit eingeschränkten physischen, sensorischen oder geistigen Fähigkeiten oder mangels Erfahrung und/oder mangels Wissen benutzt zu werden, es sei denn, sie werden durch eine für ihre Sicherheit zuständige Person beaufsichtigt oder erhielten von ihr Anweisungen, wie das Gerät zu benutzen ist. Kinder sollten beaufsichtigt werden, um sicherzustellen, dass sie nicht mit dem Gerät spielen.
- Verpackungsfolien von Kindern fernhalten, es besteht Erstickungsgefahr!
- Gerät nach jedem Gebrauch und vor jeder Reinigung/Wartung ausschalten.
- Brandgefahr. Keine brennenden oder glimmenden Gegenstände aufsaugen.
- Der Betrieb in explosionsgefährdeten Bereichen ist untersagt.

⚠ Elektrischer Anschluss

Das Gerät nur an Wechselstrom anschließen. Die Spannung muss mit dem Typenschild des Gerätes übereinstimmen.

⚠ Stromschlaggefahr

Netzkabel und Steckdose niemals mit feuchten Händen anfassen.

Netzanschlussleitung nur am Netzstecker anfassen, nicht an der Leitung aus Steckdosen ziehen.

Netzkabel mit Stecker vor jedem Betrieb auf Schäden prüfen. Beschädigtes Netzkabel unverzüglich durch autorisierten Kundendienst/Elektro-Fachkraft austauschen lassen.

Zur Vermeidung von Elektrounfällen empfehlen wir, Steckdosen mit vorgeschaltetem Fehlerstrom-Schutzschalter (max. 30 mA Nennauslöse-Stromstärke) zu benutzen.

⚠ Achtung

Bestimmte Stoffe können durch die Verwirbelung mit der Saugluft explosive Dämpfe oder Gemische bilden!

Nachfolgende Stoffe niemals aufsaugen:

- Explosive oder brennbare Gase, Flüssigkeiten und Stäube (reaktive Stäube)
- Reaktive Metall-Stäube (z.B. Aluminium, Magnesium, Zink) in Verbindung mit stark alkalischen und sauren Reinigungsmitteln
- Unverdünnte starke Säuren und Laugen
- Organische Lösungsmittel (z.B. Benzin, Farbverdünner, Aceton, Heizöl).

Zusätzlich können diese Stoffe die am Gerät verwendeten Materialien angreifen.

Gerätebeschreibung

Abbildungen siehe Ausklappseiten!



- Diese Betriebsanleitung beschreibt die auf dem vorderen Umschlag aufgeführten Nass-/Trockensauger.
- Je nach Modell gibt es Unterschiede in Ausstattung und mitgeliefertem Zubehör.

Prüfen Sie beim Auspacken den Packungsinhalt auf fehlendes Zubehör oder Beschädigungen. Benachrichtigen Sie bei Transportschäden bitte Ihren Händler.

- im Lieferumfang enthalten
- mögliches Zubehör

1 Saugschlauchanschluss

Zum Anschließen des Saugschlauches beim Saugen.

Hinweis: Zum Entnehmen des Saugschlauches Raste mit Daumen drücken und Saugschlauch herausziehen.

2 Gerätesteckdose

Zum Anschluss eines Elektrowerkzeuges.

Hinweis: Maximale Anschlussleistung beachten (siehe Kapitel „Technische Daten“).

3 Blasanschluss

Saugschlauch in Blasanschluss einstecken, die Blasfunktion ist damit aktiviert.

4 Tragegriff

Zum Tragen des Gerätes oder zum Abnehmen des Gerätekopfs nach dem Entriegeln.

5 Entriegelungstaste Filterklappe

6 Schubbügel

7 ExPress Filterreinigungstaste

8 Filterreinigungsanzeige

9 Zubehöraufnahme Haken

Diese Zubehöraufnahme ermöglicht die Aufbewahrung von Saugschlauch, Saugdüsen und Netzkabel.

10 Taste Netzkabeleinzug

11 Drehschalter (EIN/AUS)

12 Parkposition

Zum Abstellen der Bodendüse bei Arbeitsunterbrechungen.

13 Zubehöraufnahme Behälter

Diese Zubehöraufnahme ermöglicht die Aufbewahrung von Saugrohren oder sonstigem Zubehör.

14 Behälterverschluss

Zum Öffnen nach außen ziehen, zum Verriegeln nach innen drücken.

15 Räder

16 Lenkrollen

17 Flachfilter mit Rahmen (bereits im Gerät eingesetzt)

⚠ Achtung

Filter und zugehöriger Rahmen müssen bei der Anwendung immer eingesetzt sein.

18 Filterbeutel Aufnahme

⚠ Achtung: Bitte nicht wegwerfen!

Wird im Innern des Behälters eingehängt, dient zur Aufnahme des Filterbeutels.

19 Filterbeutel

Hinweis: Zum Nasssaugen darf kein Filterbeutel eingesetzt werden!

Empfehlung bei Geräten ohne Filterreinigung: Zum Saugen von Feinstaub den Filterbeutel einsetzen.

20 Saugschlauch mit Handgriff

21 Saugrohre 2 x 0,5 m

22 Bodendüse

(mit Umschalthebel)

Zum Saugen von Hartflächen und Teppichböden:

Hebel auf Symbol  für Teppichböden

Hebel auf Symbol  für Hartflächen

23 Fugendüse

24 Adapter

Zum Verbinden des Saugschlauches mit einem Elektrowerkzeug.

25 Flexibler Werkzeugschlauch

Für mehr Flexibilität beim Arbeiten mit Elektrowerkzeugen.

Hinweis: Kann auch mit Adapter verwendet werden.

Bedienung

⚠ **Immer mit eingesetztem Flachfilter arbeiten, sowohl beim Nass- als auch beim Trockensaugen!**

Vor Inbetriebnahme

Abbildung **A 1**

→ Gerätekopf abnehmen, Inhalt aus dem Behälter nehmen.

Abbildung **A 2**

→ Behälter umdrehen, Lenkrollen in die Öffnungen am Behälterboden bis zum Anschlag eindrücken.

Abbildung **A 3**

→ **Hinterräder montieren:** Lagerschalen auseinanderbrechen und große Schalen in Radaufnahme eindrücken.

Bei Geräten ohne Achse: Räder in Radaufnahme legen.

Bei Geräten mit Achse: Räder auf Achse stecken und in Radaufnahme legen.

Abschließend kleine Schalen in große Schalen einhängen und verschrauben.

Abbildung **A 4**

→ Haken montieren.

Bei Geräten mit Schubbügel:

Abbildung **A 5**

→ Schubbügel von oben in die 2 vorgesehenen Öffnungen am Gerätekopf einführen und bis zum Anschlag nach unten drücken. Mit 2 Schrauben von unten sichern.

Hinweis: Wird der Schubbügel nachträglich abmontiert, müssen die unteren Öffnungen aus Funktionsgründen wieder mit den 2 Schrauben verschlossen werden.

Abbildung **A 6**

→ Gerätekopf aufsetzen und verriegeln.

Inbetriebnahme

Abbildung **B 1**

→ Zubehör anschließen.

Abbildung **B 2**

→ Netzstecker einstecken.

Abbildung **B 3**

→ Gerät einschalten.

Bei Geräten ohne eingebaute Steckdose

→ **Stellung I:** Saugen oder Blasen.

→ **Stellung 0:** Gerät ist ausgeschaltet.

Bei Geräten mit eingebauter Steckdose

→ **Stellung MAX:** Saugen oder Blasen.

→ Stellung  MAX: Saugen mit geschlossenem Elektrowerkzeug

→ Leistungsregulierung: Bei Bedarf beim Saugen, Blasen oder beim Arbeiten mit einem Elektrowerkzeug Saugleistung reduzieren.

→ **Stellung 0:** Gerät ausgeschaltet. Elektrowerkzeug ist mit Spannung versorgt.

Trockensaugen

⚠ Nur mit trockenem Flachfilter arbeiten!

Abbildung **C 1**

Empfehlung bei Geräten ohne Filterreinigung: Zum Saugen von Feinstaub den Filterbeutel einsetzen.

→ Der Füllgrad des Filterbeutels ist abhängig vom aufgesaugten Schmutz. Zugesezte Filterbeutel können platzen, deshalb den Filterbeutel rechtzeitig wechseln!

Bei Feinstaub, Sand usw... sollte der Filterbeutel häufiger ausgetauscht werden.

Bei Geräten mit ExPress Filterreinigung:

Beim Saugen ohne Filterbeutel zeigt die Filterreinigungsanzeige rot wenn der Flachfilter gereinigt werden soll.

→ Filterreinigung anwenden.

ExPress Filterreinigung

Die ExPress Filterreinigung ist für das Saugen von großen Mengen Feinstaub ohne eingesetzten Filterbeutel vorgesehen.

Bei roter Filterreinigungsanzeige Flachfilter abreinigen:

Abbildung **D 1**

→ Filterreinigungstaste bei eingeschaltetem Gerät 3 x drücken, dabei ca. 4 Sekunden zwischen den einzelnen Betätigungen warten.

Hinweis: Nach mehrmaliger Filterreinigung oder einer roten Filterreinigungsanzeige den Behälter auf sein Füllvolumen überprüfen. Bei Bedarf Behälter entleeren.

Nasssaugen

→ Zum Aufsaugen von Feuchtigkeit bzw. Nässe gewünschtes Zubehör auf Saugrohre bzw. direkt auf den Handgriff aufstecken.

⚠ Achtung

Keinen Filterbeutel verwenden!

Bei Schaumbildung oder Flüssigkeitsaustritt das Gerät sofort ausschalten!

Hinweis: Ist der Behälter voll, schließt ein Schwimmer die Saugöffnung und das Gerät läuft mit erhöhter Drehzahl. Gerät sofort ausschalten und Behälter entleeren.

Arbeiten mit Elektrowerkzeugen

→ Adapter bei Bedarf mit einem Messer an den Anschlussdurchmesser des Elektrowerkzeuges anpassen.

Abbildung **E1**

→ **A)** Beiliegenden Adapter auf den Handgriff des Saugschlauchs stecken und mit dem Anschluss des Elektrowerkzeuges verbinden.

→ **oder**

B) Für mehr Flexibilität beim Arbeiten den flexiblen Werkzeugschlauch verwenden. Diesen mit Saugschlauch und ggfs. mit Adapter verbinden und am Anschluss des Elektrowerkzeuges anschließen.

Abbildung **E2**

→ **Bei Geräten mit eingebauter Steckdose:** Netzstecker des Elektrowerkzeuges am Sauger einstecken.

→ Gerät einschalten (Drehschalter nach links auf Stellung +  MAX) und mit der Arbeit beginnen.

Hinweis: Sobald das Elektrowerkzeug eingeschaltet wird, läuft die Saugturbine 0,5 Sekunden verzögert an. Wird das Elektrowerkzeug ausgeschaltet, läuft die Saugturbine noch ca. 5 Sekunden nach, um den Restschmutz im Saugschlauch einzusaugen.

Blasfunktion

Reinigung von schwer erreichbaren Stellen oder wo das Saugen nicht möglich ist, z.B. Laub aus dem Kiesbeet.

Abbildung **F1**

→ Saugschlauch in Blasanschluss einstecken, die Blasfunktion ist damit aktiviert.

Betrieb unterbrechen

→ Gerät ausschalten.

Abbildung **G1**

→ Bodendüse in die Parkposition einhängen.

Betrieb beenden

→ Gerät ausschalten und Netzstecker ziehen.

Behälter entleeren

Abbildung **H1**

→ Gerätekopf abnehmen, mit Nass- oder Trockenschmutz gefüllten Behälter entleeren.

Gerät aufbewahren

Abbildung **H2**

→ Zubehör und Netzkabel am Gerät verstauen und Gerät in trockenen Räumen aufbewahren.

Pflege und Wartung

Gefahr

Vor allen Pflege- und Wartungsarbeiten das Gerät ausschalten und den Netzstecker ziehen.

Reparaturarbeiten und Arbeiten an elektrischen Bauteilen dürfen nur vom autorisierten Kundendienst durchgeführt werden.

Achtung

Keine Scheuermittel, Glas- oder Allzweckreiniger verwenden! Gerät niemals in Wasser tauchen.

→ Gerät und Zubehörteile aus Kunststoff mit einem handelsüblichen Kunststoffreiniger pflegen.

→ Behälter und Zubehör bei Bedarf mit Wasser ausspülen und vor der Weiterverwendung trocknen.

Flachfilter reinigen

Abbildung **I1**

→ **Bei Geräten ohne Filterreinigung:** Filterklappe entriegeln und öffnen. Rahmen und Filter entnehmen und Filter abklopfen. Bei Bedarf Filter unter flie-

ßendem Wasser reinigen. Filter nicht abreiben oder abbürsten.

Vor dem Einbau vollständig trocknen lassen.

Abbildung **I 2**

→ Anschließend zuerst Filter und danach Rahmen wieder einsetzen.

→ **Bei Geräten mit ExPress Filterreinigung:** Filterreinigung betätigen (siehe Kapitel „ExPress Filterreinigung“).

Hinweis: Ist trotz Abreinigung die Saugleistung noch nicht zufriedenstellend, Saugschlauch von den Rohren trennen, Öffnung des Saugschlauches zuhalten/verschließen und bei geschlossenem Saugschlauch nochmal 3 x die Filterreinigungstaste betätigen.

Hilfe bei Störungen

Netzkabeleinzug funktioniert nicht

→ Netzkabel ist vermutlich verschmutzt, Netzkabel reinigen.

Wasser tritt aus

→ Gerät sofort ausschalten.

Abbildung **J 1**

→ Schwimmersystem reinigen: Gerätekopf abnehmen, Schwimmerkorb (A) in Pfeilrichtung aufdrehen und abnehmen. Danach Schwimmer (B) entnehmen und beides unter fließendem Wasser reinigen.

Zur Montage zuerst Schwimmer einführen, dann Schwimmerkorb aufsetzen und verriegeln.

Nachlassende Saugleistung

Lässt die Saugleistung des Gerätes nach, bitte folgende Punkte prüfen:

→ Zubehör, Saugschlauch oder Saugrohre sind verstopft: Verstopfung entfernen.

→ Flachfallenfilter ist verschmutzt:

Bei Geräten ohne ExPress Filterreinigung: Flachfallenfilter ausbauen und reinigen (siehe Kapitel „Flachfallenfilter reinigen“).

Bei Geräten mit ExPress Filterreinigung: Filterreinigungstaste 3 x betätigen, ggfs. mit geschlossenem Saugschlauch die Abreinigung wiederholen (siehe Kapitel „Flachfallenfilter reinigen“).

Bei Bedarf Filter unter fließendem Wasser reinigen.

→ Beschädigten Flachfallenfilter austauschen.

→ Filterbeutel ist voll: Neuen Filterbeutel einsetzen (*Bestell-Nr. siehe Ersatzteilliste am Ende dieser Anleitung*).

⚠ Achtung

Filterbeutelaufnahme nicht wegwerfen!

Technische Daten

Die Technischen Daten befinden sich auf den Aufklappseiten. Nachfolgend die Erklärung der dort verwendeten Symbole.



Spannung



Leistung P_{nenn}



Leistung P_{max}



Max. Anschlussleistung der Gerätesteckdose



Netzabsicherung (träge)



Behältervolumen



Wasseraufnahme mit Handgriff



Wasseraufnahme mit Bodendüse



Netzkabel



Schalldruckpegel (EN 60704-2-1)



Gewicht (ohne Zubehör)

Technische Änderungen vorbehalten!

Contents

General notes	EN . . . 7
Safety instructions	EN . . . 8
Description of the Appliance	EN . . . 8
Operation	EN . . 10
Maintenance and care	EN . . 11
Troubleshooting	EN . . 12
Technical specifications	EN . . 12

General notes

Dear Customer,



Please read and comply with these original instructions prior to the initial operation of your appliance and store them for later use or subsequent owners.

Proper use

The appliance is intended for use as a Multi-Purpose Vac corresponding to the descriptions given in these operating instructions and the safety notes.

This appliance has been designed for use in private households and is not intended for commercial use.

- Protect the unit from rain. Do not store outside.
- **Caution:** Always use a pre-separator while vacuuming ashes and soot (order no. 2.863-139).

Use the Multi-Purpose Vac only with:

- Original filter bag.
- Original spare parts, accessories and special accessories.

The manufacturer is not responsible for any damages that may occur on account of improper use or wrong operations.

Environmental protection



The packaging material can be recycled. Please do not place the packaging into the ordinary refuse for disposal, but arrange for the proper recycling.



Old appliances contain valuable materials that can be recycled. Please

arrange for the proper recycling of old appliances. Please dispose your old appliances using appropriate collection systems.

Disposing the filters and filter bags

Filters and filter bags are made from environment-friendly materials.

They can therefore be disposed off through the normal household garbage provided you have not sucked in substances that are not permitted to be thrown into household garbage.

Notes about the ingredients (REACH)

You will find current information about the ingredients at:

www.kaercher.com/REACH

Warranty

The terms of the guarantee applicable in each country have been published by our respective national distributors. We will repair possible faults on your unit free of charge within the warranty period, insofar as the faults are caused by material defects or defective workmanship. Guarantee claims should be addressed to your dealer or the nearest authorized customer service centre, and supported by documentary evidence of purchase.

(See address on the reverse)

Customer Service

Our KÄRCHER branch will be pleased to help you further in the case of questions or faults.

(See address on the reverse)

Ordering spare parts and special attachments

At the end of the operating instructions you will find a selected list of spare parts that are often required.

You can procure the spare parts and the attachments from your dealer or your KÄRCHER branch office.

(See address on the reverse)

Safety instructions

- This device is not intended for use by persons (including children) with reduced physical, sensory or mental abilities or lacking experience and/or knowledge, unless they are supervised by a person responsible for their safety or are instructed by these persons on the use of the device. Children should be supervised, to ensure that they do not play with the device.
- Keep packaging film away from children - risk of suffocation!
- Switch the appliance off after every use and prior to every cleaning/maintenance procedure.
- Risk of fire. Do not vacuum up any burning or glowing objects.
- The appliance may not be used in areas where a risk of explosion is present.

⚠ Electrical connection

The appliance may only be connected to alternating current. The voltage must correspond with the type plate on the appliance.

⚠ Risk of electric shock

Never touch the mains plug and the socket with wet hands.

Always hold the plug rather than the cable when disconnecting the power cord.

Check the power cord with mains plug for damage before every use. If the power cord is damaged, please arrange immediately for the exchange by an authorised customer service or a skilled electrician.

To avoid accidents due to electrical faults we recommend the use of sockets with a line-side current-limiting circuit breaker (max. 30 mA nominal tripping current).

⚠ Caution

Certain materials may produce explosive vapours or mixtures when agitated by the suction air!

Never vacuum up the following materials:

- Explosive or combustible gases, liquids and dust particles (reactive dust particles)

- Reactive metal dust particles (such as aluminium, magnesium, zinc) in combination with highly alkaline or acidic detergents
- Undiluted, strong acids and alkalis
- Organic solvents (such as petrol, paint thinners, acetone, heating oil).

In addition, these substances may cause the appliance materials to corrode.

Description of the Appliance

Illustrations on fold-out pages!



- These operating instructions describe the basic models of the Multi-Purpose Vacs shown on the front cover.
- Depending on the model, there are differences in the equipment and included accessories.

When unpacking the product, make sure that no accessories are missing and that none of the package contents have been damaged. If you detect any transport damages please contact your dealer.

- included in the scope of delivery
- possible accessories

1 Suction hose connection

To connect the suction hose during vacuuming.

Note: In order to disconnect it, push down with your thumb and pull the suction hose out.

2 Machine socket

To connect an electric tool.

Note: Observe the maximum connected power (see Chapter "Specifications").

3 Blowing connection

Connect the suction hose to the blower connection, this will activate the blower function.

4 Carrying handle

To carry the appliance or to remove the appliance head after unlocking.

5 Filter flap release button

6 Push handle

7 ExPress filter cleaning button

8 Filter cleaning display

9 Accessory compartment, hook

This accessory compartment allows the storage of the suction hose, suction nozzles and the mains cable.

10 Key for mains cable retraction

11 Rotary switch (ON/OFF)

12 Parking position

To rest the floor nozzle during work interruptions.

13 Accessory storage container

This accessory compartment allows the storage of the suction pipes or other accessories.

14 Container closure

Pull out to open, push in to lock.

15 Wheels

16 Swivel casters

17 Flat fold filter with frame (already installed in the appliance)

⚠ Caution

Filters and their frames must always be inserted during operation.

18 Filter bag intake

⚠ Caution: Please do not dispose of!

Is hooked into the interior of the container, is used to hold the filter bag.

19 Filter bag

Note: Do not use a filter bag for wet vacuuming!

Recommendation for appliances without filter cleaning: To vacuum fine dust, use the filter bag.

20 Suction hose with handle

21 Suction tubes 2 x 0.5 m

22 Floor nozzle (with switching lever)

For vacuuming dust from hard surfaces and carpets:

Lever on symbol  for carpets

Lever on symbol  for hard surfaces

23 Crevice nozzle

24 Adapter

To connect the suction hose with an electric tool.

25 Flexible tool hose

For more flexibility when working with electric tools.

Note: Can also be used with an adapter.

Operation

- ⚠ **Always work with an inserted flat fold filter - during wet as well as dry vacuum cleaning!**

Before Startup

Illustration **A 1**

- Remove the appliance head and take the contents out of the container.

Illustration **A 2**

- Turn the container, press in the swivel casters in the openings at the base of the container till the end-point.

Illustration **A 3**

- **Install the rear wheels:** Break the bearing halves apart and press the large halves into the wheel pickup.

For appliances without axle: Place the wheels into the wheel intake.

For appliances with axle: Attach the wheels to the axle and place into wheel intake.

Finally, hook the smaller halves into the larger ones and screw them in.

Illustration **A 4**

- Install the hook.

For appliances with pushing handle:

Illustration **A 5**

- Insert the pushing handle into the two respective openings in the appliance head from above and press them down all the way. Secure from below using 2 screws.

Note: If the pushing handle is removed later on, the bottom openings must be closed up with the two screws for functional reasons.

Illustration **A 6**

- Insert and lock the appliance head.

Start up

Illustration **B 1**

- Connect accessories.

Illustration **B 2**

- Plug in the main plug.

Illustration **B 3**

- Turn on the machine.

For appliances without built-in socket.

- **Position I:** Suction or blowing

- **Position 0:** Appliance is switched off

For appliances with built-in socket

- **Position MAX:** Suction or blowing.

- Position + **MAX:** Vacuuming with connected electric tool

- Performance regulation: Reduce the suction if necessary during vacuuming, blowing or when working with an electric tool.

- **Position 0:** The appliance is switched off. Electric tool is supplied with voltage.

Dry vacuum cleaning

⚠ **Work only with a dry flat fold filter!**

Illustration **C 1**

Recommendation for appliances without filter cleaning: To vacuum fine dust, use the filter bag.

- The filling level of the filter bag depends on the dirt that is sucked in.

Clogged filter bags can burst - therefore make sure to replace the filter bag in a timely manner!

The filter bag needs to be replaced more frequently while sucking in fine dust, sand, etc.

For appliances with ExPress filter cleaning:

When vacuuming without a filter bag, the filter cleaning indicator lights up red if the flat fold filter needs to be cleaned.

- Use the filter cleaning.

ExPress filter cleaning

The ExPress filter cleaning is intended for the vacuuming of large volumes of fine dust without the filter bag inserted.

If the filter cleaning indicator is red, clean the flat fold filter:

Illustration **D 1**

- Press the filter cleaning key 3 x times with the appliance switched on; wait about 4 seconds between the individual presses.

Note: After several filter cleaning processes or if the filter cleaning indicator is red, check the container for its fill volume. Empty the container if needed.

Wet vacuum cleaning

- Attach the accessories to vacuum moisture or wetness to the suction pipes or directly to the handle.

⚠ Caution:

Do not use a filter bag!

Immediately switch the appliance off if foam forms or liquids escape!

Note: If the container is full a float closes the suction opening and the appliance works at a higher speed. Switch off the appliance immediately and empty the container.

Working with electrical power tools

- Adapt the adapter to the connection diameter of the electric tool using a knife if necessary.

Illustration **E1**

- **A)** Plug the enclosed adapter onto the handle of the suction hose and connect the electric tool with the connection.

→ **or**

B) Use the flexible tool hose to gain more flexibility in your work. Connect this hose to the suction hose and to the adapter and then to the connection of the electric tool.

Illustration **E2**

- **For appliances with built-in socket:** Connect the mains plug of the electric power tool to the vacuum cleaner.
- Switch the appliance on (move the rotary switch to the left to position  MAX) and start working.

Note: The suction turbine starts with a delay of 0.5 seconds after the electric tool has been switched on. After the electric tool has been switched off, the suction turbine will continue to run for approx. 5 seconds to suck in the remaining dirt from the suction hose.

Blowing function

Cleaning hard to reach locations or, where vacuuming is not possible, like leaves from a gravel bed.

Illustration **F1**

- Connect the suction hose to the blower connection, this will activate the blower function.

Interrupting operation

- Turn off the appliance.

Illustration **G1**

- Hook the floor nozzle into the parking position.

Finish operation

- Turn off the appliance and disconnect the mains plug.

Empty the container

Illustration **H1**

- Remove the appliance head and empty the reservoir filled with wet or dry dirt.

Storing the appliance

Illustration **H2**

- Store the accessories and the mains cable on the appliance and store the appliance in dry rooms.

Maintenance and care

⚠ Danger

Turn off the appliance and remove the mains plug prior to any care and maintenance work.

Repair works may only be performed by the authorized customer service.

⚠ Caution

Do not use abrasives, glass or universal cleaners! Never immerse the appliance in water.

- Clean the appliance and accessory parts made of plastic with a commercial plastic cleaner.
- If required, rinse the container and accessories with water properly and dry them before reuse.

Clean flat fold filter

Illustration I 1

→ For appliances without filter cleaning:

Release and open the filter flap. Remove the frame and filter and knock the dirt out of the filter. Clean the filter under running water if necessary. Do not rub or brush the filter dry.

Let it dry completely prior to installation.

Illustration I 2

→ After that, insert the filter first and then the frame.

→ For appliances with ExPress filter cleaning:

Use the filter cleaning (see Chapter "ExPress filter cleaning").

Note: If the suction performance is still not satisfactory, in spite of the cleaning, separate the suction hose from the pipes, hold the opening of the suction hose shut/close it and activate the filter cleaning button three more times with the suction hose held shut.

→ Accessories, suction hose or suction tubes are clogged, please remove the obstruction.

→ Flat fold filter contaminated:

For appliances without ExPress filter cleaning: Remove the flat fold filter and clean it (see chapter "Cleaning the flat fold filter").

For appliances with ExPress filter cleaning: Activate the filter cleaning button 3 times; if necessary, repeat the cleaning process with the suction hose closed (held shut) (see Chapter "Cleaning flat fold filter").

Clean the filter under running water if necessary.

→ Replace damaged flat folded filter.

→ Filter bag is full: Insert new filter bag (Order No. refer to spare parts list at the end of this manual).

⚠ Caution

Please do not dispose of the filter bag intake!

Troubleshooting

Mains cable retraction does not function

→ The mains cable is probably dirty, clean the mains cable.

Water is leaking

→ Turn off the appliance immediately.

Illustration J 1

→ Clean the floater system.

Remove the appliance head, unscrew the floater basket (A) in the direction of the arrow and remove it. Remove the floater (B) and clean both under flowing water.

To install, first insert the floater, then add the floater basket and lock it.

Decreasing cleaning power

If the suction power becomes less, check the following points:

Technical specifications

The specifications are listed on the flaps. In the following, you will find the explanation of the symbols used.

	Voltage
	Output P _{nom}
	Output P _{max}
	Max. connection output of appliance socket
	Mains fuse (slow-blow)
	Container capacity
	Water intake with handle
	Water intake with floor nozzle
	Power cord
	Sound pressure level (EN 60704-2-1)
	Weight (without accessories)

Subject to technical modifications!

Table des matières

Consignes générales	FR . . . 7
Consignes de sécurité	FR . . . 8
Description de l'appareil	FR . . . 8
Utilisation	FR . . 10
Entretien et maintenance	FR . . 12
Assistance en cas de panne	FR . . 12
Caractéristiques techniques	FR . . 13

Consignes générales

Cher client,



Lire cette notice originale avant la première utilisation de votre appareil, se comporter selon ce qu'elle requiert et la conserver pour une utilisation ultérieure ou pour le propriétaire futur.

Utilisation conforme

Cet appareil est conçu pour l'aspiration de liquides et de poussières, conformément aux descriptions et consignes de sécurité stipulées dans ce mode d'emploi.

Cet appareil ne doit être utilisé que pour un usage domestique.

- Protéger l'appareil de la pluie. Ne pas l'entreposer à l'extérieur.
- **Attention** : en cas d'aspiration de cendre et de suie, utiliser le préséparateur (n° de commande 2.863-139).

N'utiliser l'aspirateur sec/humide qu'en association avec :

- le sac de filtrage original.
- des pièces de rechange, accessoires ou accessoires spéciaux originaux.

Le fabricant décline toute responsabilité en cas de dommages dus à une utilisation non conforme ou incorrecte de l'appareil.

Protection de l'environnement



Les matériaux constitutifs de l'emballage sont recyclables. Ne pas jeter les emballages dans les ordures ménagères, mais les remettre à un système de recyclage.



Les appareils usés contiennent des matériaux précieux recyclables lesquels doivent être apportés à un système de recyclage. Pour cette raison, utilisez des systèmes de collecte adéquats afin d'éliminer les appareils usés.

Élimination du filtre et du sac du filtre

Le filtre et le sac du filtre sont fabriqués en matériaux recyclables.

S'ils ne contiennent aucune substance aspirée dont l'élimination est interdite dans les déchets ménagers, vous pouvez les jeter dans les déchets ordinaires.

Instructions relatives aux ingrédients (REACH)

Les informations actuelles relatives aux ingrédients se trouvent sous :

www.kaercher.com/REACH

Garantie

Dans chaque pays, les conditions de garantie en vigueur sont celles publiées par notre société de distribution responsable. Nous éliminons gratuitement d'éventuelles pannes sur l'appareil au cours de la durée de la garantie, dans la mesure où une erreur de matériau ou de fabrication en sont la cause. En cas de recours en garantie, il faut s'adresser avec le bon d'achat au revendeur respectif ou au prochain service après-vente.

(Adresse au dos)

Service après-vente

Notre succursale Kärcher® se tient à votre entière disposition pour d'éventuelles questions ou problèmes.

(Adresse au dos)

Commande de pièces détachées et d'accessoires spécifiques

Une sélection des pièces de rechange utilisées le plus se trouve à la fin du mode d'emploi.

Vous obtiendrez des pièces détachées et des accessoires chez votre revendeur ou auprès d'une filiale Kärcher®.

(Adresse au dos)

Consignes de sécurité

- Cet appareil n'est pas conçu pour être utilisé par des personnes (y compris des enfants) avec des capacités physiques, sensorielles ou mentales limitées ou manquant d'expérience et/ou de connaissances, sauf si elles sont surveillées par une personne responsable de leur sécurité ou si elles en obtiennent des instructions sur la manière d'utiliser l'appareil. Les enfants doivent être surveillés afin de s'assurer qu'ils ne jouent pas avec l'appareil.
- Tenir les films plastiques d'emballages hors de portée des enfants, risque d'étouffement !
- Mettre l'appareil hors service après chaque utilisation et avant chaque nettoyage/entretien.
- Risque d'incendie. N'aspirer aucun objet enflammé ou incandescent.
- Il est interdit d'utiliser l'appareil dans des zones présentant des risques d'explosion.

⚠ Raccordement électrique

L'appareil doit être raccordé uniquement au courant alternatif. La tension doit être identique avec celle indiquée sur la plaque signalétique de l'appareil.

⚠ Risque de choc électrique

Ne jamais saisir le connecteur secteur ni la prise électrique avec des mains humides. Ne pas tirer sur le câble mais uniquement au niveau du connecteur pour débrancher l'appareil de la prise électrique.

Avant chaque utilisation, vérifier que le câble d'alimentation et le connecteur ne sont pas endommagés. Tout câble d'alimentation endommagé doit être immédiatement remplacé par le service après-vente ou un électricien agréé.

Pour éviter des accidents électriques nous recommandons d'utiliser des prises de courant avec un interrupteur de protection contre les courants de fuite placé en amont

(courant de déclenchement nominal maximal de 30 mA).

⚠ Attention

Des substances déterminées peuvent provoquer la formation de vapeurs ou de mélanges explosifs par tourbillonnement avec l'air aspiré.

Ne jamais aspirer les substances suivantes:

- Des gazes, liquides et poussières (poussières réactives) explosifs ou inflammables
- Poussières réactives de métal (p.ex. aluminium, magnésium, zinc) en rapport avec des détergents alcalins et acides
- Acides forts et lessives non diluées
- Solvants organiques (p.ex. essence, dilutif de couleur, acétone, fuel).

Par ailleurs, elles peuvent s'avérer agressives pour les matériaux utilisés sur l'appareil.

Description de l'appareil

Pour les illustrations, voir les pages dépliantes !



- Ces instructions de service décrivent les modèles de base des aspirateurs sec/humide répertoriés sur la page de garde.
- Suivant le modèle, l'équipement et les accessoires fournis diffèrent.

Contrôler le matériel lors du déballage pour constater des accessoires manquants ou des dommages. Si des dégâts dus au transport sont constatés, il faut en informer le revendeur.

- inclus dans la fourniture
- accessoires possibles

1 Raccord du tuyau d'aspiration

Pour le raccord du tuyau d'aspiration lors de l'aspiration.

Remarque : pour le retirer, presser le cran d'arrêt du pouce et retirer le flexible d'aspiration.

2 Prise de courant de l'appareil

Pour le raccord d'un outil électrique.

Remarque : respecter la puissance de connexion maxi (*voir le chapitre « caractéristiques techniques »*).

3 Raccord de soufflerie

Insérer le flexible d'aspiration dans le raccord de soufflage pour activer la fonction de soufflage.

4 Poignée de transport

Pour porter l'appareil ou pour retirer la tête de l'appareil après le déverrouillage.

5 Touche de déverrouillage du volet filtrant

6 Guidon de poussée

7 Touche de nettoyage de filtre

8 Indicateur de nettoyage du filtre

9 Crochet de logement d'accessoires

Ce logement d'accessoires permet le rangement du flexible d'aspiration, des buses d'aspiration et du câble d'alimentation.

10 Touche d'enroulement du câble d'alimentation

11 Commutateur rotatif (MARCHE/ARRÊT)

12 Position de stationnement

Pour déposer la buse de sol pendant les interruptions de travail.

13 Réservoir de logement d'accessoires

Ce logement d'accessoires permet le rangement de tuyaux d'aspiration et d'autres accessoires.

14 Dispositif de verrouillage de la cuve

Le tirer vers l'extérieur pour l'ouvrir et le presser vers l'intérieur pour le verrouiller.

15 Roues

16 Roulettes pivotantes

17 Filtre à plis plats avec cadre (déjà mise en place dans l'appareil)

⚠ Attention

Le filtre et le cadre correspondant doivent toujours être utilisés lors de l'application.

18 Logement du sac filtrant

⚠ Attention : ne pas le jeter !

Il est accroché à l'intérieur du réservoir, sert au logement du sac filtrant.

19 Sac filtrant



Remarque : pour l'aspiration humide, le sac filtrant ne doit pas être mis en place !
Recommandation pour les appareils sans nettoyage du filtre : mettre le sac filtrant en place pour aspirer les poussières fines.

20 Flexible d'aspiration avec poignée

21 Tubes d'aspiration 2 x 0,5 m

22 Buse de sol (avec levier de commutation)

Pour l'aspiration de sols durs et de moquettes :

levier sur le symbole  pour moquettes
levier sur le symbole  pour sols durs

23 Suceur fente

24 Adaptateur

Pour relier le flexible d'aspiration à un outil électrique.

25 Flexible d'outil

Pour davantage de souplesse lors du travail avec des outils électriques.

Remarque : peut être également utiliser avec adaptateur.

Utilisation

⚠ Toujours travailler avec le filtre à plis plats mis en place, aussi bien pendant l'aspiration humide que pendant l'aspiration à sec !

Avant la mise en service

Illustration **A 1**

→ Retirer la tête de l'appareil et ôter le contenu du réservoir.

Illustration **A 2**

→ Vider la cuve, presser les roulettes pivotants dans l'ouverture au fond de la cuve jusqu'à la butée.

Illustration **A 3**

→ **Monter les roues arrière** : Séparer les coquilles de palier et enfoncer les grosses coquilles dans le logement de roue.

Dans le cas des appareils sans essieu : Placer les roues dans le logement de roue.

Dans le cas des appareils avec essieu : insérer les roues sur l'essieu et les poser dans le logement de roue.

Accrocher enfin les petites coquilles dans les grosses coquilles et les visser.

Illustration **A 4**

→ Monter les crochets

Pour les appareils avec guidon de poussée :

Illustration **A 5**

→ Introduire le guidon de poussée par le haut dans les 2 ouvertures prévues sur la tête de l'appareil et le presser jusqu'en butée vers le bas. Le freiner à l'aide de 2 vis à partir du bas.

Remarque : si le guidon de poussée est ultérieurement démonté, les ouvertures inférieures doivent être refermées avec les 2 vis pour des raisons de fonctionnement.

Illustration **A 6**

→ Mettre la tête d'appareil en place et la verrouiller.

Mise en service

Illustration **B 1**

→ Raccorder les accessoires.

Illustration **B 2**

→ Brancher la fiche secteur.

Illustration **B 3**

→ Allumer l'appareil.

Dans le cas des appareils sans prise de courant montée

→ **Position I** : aspirer ou souffler.

→ **Position 0** : appareil hors circuit.

Dans le cas des appareils avec prise de courant montée

→ **Position MAXI** : aspirer ou souffler.

→ Position + MAXI : aspiration avec outil électrique raccordé

→ Réglage de puissance : si nécessaire, réduire la puissance d'aspiration lors de l'aspiration, du soufflage ou de travaux avec un outil électrique.

→ **Position 0** : appareil hors circuit. L'outil électrique est alimenté en tension.

Aspiration de poussières

⚠ **Travailler uniquement avec un filtre à plis plats sec !**

Illustration **C1**

Recommandation pour les appareils sans nettoyage du filtre : mettre le sac filtrant en place pour aspirer les poussières fines.

- Le niveau de remplissage du sac à poussière dépend de la saleté aspirée. Les sacs filtrants colmatés pouvant éclater, remplacer le sac filtrant à temps ! En cas de poussière fine, sable etc... le sac à poussière doit être changé plusieurs fois.

Pour les appareils avec nettoyage de filtre ExPress : Lors de l'aspiration sans sac filtrant, l'indicateur de nettoyage du filtre vire au rouge lorsque le filtre à plis plats doit être nettoyé.

- Utiliser le nettoyage du filtre.

Nettoyage ExPress du filtre

Le nettoyage de filtre ExPress est prévu pour l'aspiration de grandes quantités de poussières fines sans sac filtrant monté. Nettoyer le filtre à plis plats lorsque l'indicateur de nettoyage du filtre est rouge :

Illustration **D1**

- appuyer 3 fois sur la touche de nettoyage du filtre, pendant que l'appareil est enclenché, et attendre 4 secondes environ entre chacun des actionnements.

Remarque : à la suite d'un nettoyage répété du filtre ou d'un indicateur de nettoyage de filtre rouge, vérifier le volume de remplissage du réservoir. Vider le réservoir si nécessaire.

Aspiration humide

- Pour aspirer l'humidité, ou bien le mouillé, brancher l'accessoire souhaité sur le tube d'aspiration, ou bien directement sur la poignée.

⚠ **Attention :**

*Ne pas utiliser de sachet filtre !
Eteindre l'appareil immédiatement en cas de formation de mousse ou de sortie de liquide!*

Remarque : Dès que la cuve est pleine, un flotteur obture l'ouverture d'aspiration et la vitesse de rotation augmente. Arrêter immédiatement l'appareil et vider la cuve.

Travailler avec des outils électriques

- Si nécessaire, adapter l'adaptateur avec un couteau au diamètre de raccord de l'outil électrique.

Illustration **E1**

- **A)** Fixer l'adaptateur fourni sur la poignée du flexible d'aspiration et le relier à l'embout de l'outil électrique.

→ **ou**

- B)** Utiliser le flexible d'outil pour avoir davantage de souplesse pendant le travail. Le relier au flexible d'aspiration et le cas échéant à l'adaptateur et au raccord de l'outil électrique.

Illustration **E2**

- **Dans le cas des appareils avec prise de courant montée :** brancher la fiche de secteur de l'outil électrique sur l'aspirateur.

- Mettre l'appareil en marche (en tournant le commutateur rotatif vers la gauche en position  MAXI) et commencer le travail.

Remarque : Dès que l'outil électrique est mis en marche, la turbine d'aspiration démarre 0,5 secondes retardée. Si l'outil électrique est mis hors service, la turbine d'aspiration poursuit encore env. 5 secondes pour absorber la saleté résiduelle dans le tuyau flexible d'aspiration.

Soufflage

Nettoyage d'endroits difficilement accessibles ou là où l'aspiration s'avère impossible, par exemple feuilles sur lit de cailloux.

Illustration **F1**

- Insérer le flexible d'aspiration dans le raccord de soufflage pour activer la fonction de soufflage.

Interrompre le fonctionnement

- Mettre l'appareil hors tension.

Illustration **G1**

- Accrocher la buse de sol en position de repos.

Fin de l'utilisation

- Eteindre l'appareil et retirer la fiche du secteur.

Vider le réservoir

Illustration **H1**

- Retirer la tête d'appareil, vider le réservoir rempli de saletés humides ou sèches.

Ranger l'appareil

Illustration **H2**

- Ranger les accessoires et le câble secteur sur l'appareil et conserver ce dernier dans des pièces sèches.

Entretien et maintenance

⚠ **Danger**

Avant tout travail d'entretien et de maintenance, mettre l'appareil hors tension et débrancher la fiche secteur.

Seul le service après-vente agréé est autorisé à effectuer des travaux de réparation ou des travaux concernant les pièces électriques de l'appareil.

⚠ **Attention**

N'utiliser aucun produit moussant, pour vitres ou multi-usage ! Ne jamais plonger l'appareil dans l'eau.

- Entretien l'appareil et les accessoires plastique au moyen d'un nettoyant plastique disponible dans le commerce.
- Rincer cuve et accessoires à l'eau si nécessaire et les sécher avant toute réutilisation.

Nettoyage du filtre à plis plat

Illustration **I1**

- **Pour les appareils sans nettoyage du filtre :**

Déverrouiller et ouvrir le volet de filtre. Retirer le cadre et le filtre et tapoter sur le filtre pour détacher les saletés. Si nécessaire, nettoyer le filtre à l'eau courante. Ne pas frotter ou brosser le filtre. La faire complètement sécher avant le montage.

Illustration **I2**

- Remettre ensuite tout d'abord le filtre puis le cadre en place.
- **Pour les appareils avec nettoyage de filtre ExPress :** actionner le nettoyage du filtre (voir le chapitre « nettoyage de filtre ExPress »).

Remarque : Si la puissance d'aspiration ne donne pas satisfaction malgré le nettoyage, débrancher le flexible d'aspiration des tubes, maintenir fermée/ obturer l'ouverture du flexible d'aspiration et actionner une nouvelle fois 3x la touche de nettoyage du filtre.

Assistance en cas de panne

L'enroulement automatique du câble ne fonctionne pas

- Le câble est vraisemblablement encrassé ; le nettoyer.

L'eau s'écoule

- Couper immédiatement l'appareil.

Illustration **J1**

- Nettoyer le système à flotteur : retirer la tête de l'appareil, ouvrir le panier à flotteur (A) dans le sens de la flèche et le retirer. Retirer ensuite le flotteur (B) et nettoyer les deux à l'eau courante.
Pour le montage, introduire tout d'abord le flotteur puis mettre en place le panier à flotteur et le verrouiller.

Faible puissance d'aspiration

Si la puissance d'aspiration baisse, veuillez vérifier les points suivants :

→ Accessoires, tuyaux ou tubes d'aspiration colmatés, éliminer le colmatage.

→ le filtre à plis plats est encrassé :

Pour les appareils sans nettoyage du filtre Express : déposer et nettoyer le filtre à plis plats (voir le chapitre « Nettoyage du filtre à plis plats »).

Pour les appareils avec nettoyage de filtre Express : actionner 3 fois la touche de nettoyage du filtre, le cas échéant, répéter le nettoyage avec le flexible d'aspiration fermé (voir le chapitre « Nettoyage du filtre à plis plats »). Si nécessaire, nettoyer le filtre à l'eau courante.

→ Remplacer le filtre à plis plats endommagé.











→ Le sac filtrant est plein : Mettre un nouveau sac filtrant en place (*référence, voir la nomenclature de pièces de rechange à la fin de ce manuel*).

⚠ Attention

Ne pas jeter le logement du sac filtrant !

Caractéristiques techniques

Les caractéristiques techniques se trouvent sur les pages dépliantes. Ci-après l'explication des symboles qui y sont utilisés.

	Tension
	Puissance P _{nom}
	Puissance P _{max}
	Puissance de raccordement max. de la prise
	Protection du réseau (à action retardée)
	Volume de la cuve
	Arrivée d'eau avec poignée
	Arrivée d'eau avec buse de sol
	Câble d'alimentation
	Niveau de pression acoustique (EN 60704-2-1)
	Poids (sans accessoire)

Sous réserve de modifications techniques !

Indice

Avvertenze generali	IT	. . . 7
Norme di sicurezza	IT	. . . 8
Descrizione dell'apparecchio	IT	. . . 8
Uso	IT	. . 10
Cura e manutenzione	IT	. . 12
Guida alla risoluzione dei guasti	IT	. . 12
Dati tecnici	IT	. . 13

Avvertenze generali

Gentile cliente,



Prima di utilizzare l'apparecchio per la prima volta, leggere le presenti istruzioni originali, seguirle e conservarle per un uso futuro o in caso di rivendita dell'apparecchio.

Uso conforme a destinazione

L'apparecchio, in relazione alle descrizioni e norme di sicurezza esposte in questo manuale d'uso, è previsto per l'utilizzo come aspiratore solidi liquidi.

Questo apparecchio è concepito per il solo uso domestico e non deve essere adibito ad uso commerciale o industriale.

- Proteggere l'apparecchio contro la pioggia. Depositare l'apparecchio soltanto in ambienti chiusi.
- **Attenzione:** Per l'aspirazione di cenere e fuliggine, utilizzare un preseparatore (N. d'ordine 2.863-139).

Usare l'aspiratore liquidi/solidi solo con:

- sacchetti filtro originali.
- Pezzi di ricambio, accessori e accessori optional originali.

Il produttore non è responsabile per eventuali danni causati dall'uso improprio e/o uso che non corrisponde a quello conforme a destinazione.

Protezione dell'ambiente



Tutti gli imballaggi sono riciclabili. Gli imballaggi non vanno gettati nei rifiuti domestici, ma consegnati ai relativi centri di raccolta.



Gli apparecchi dimessi contengono materiali riciclabili preziosi e vanno perciò consegnati ai relativi centri di raccolta. Si prega quindi di smaltire gli apparecchi dimessi mediante i sistemi di raccolta differenziata.

Smaltimento di filtro e sacchetto filtrante

Il filtro e il sacchetto filtrante sono realizzati in materiale ecologico.

Se non contengono sostanze aspirate vietate per i rifiuti domestici, possono essere smaltiti con i normali rifiuti domestici.

Avvertenze sui contenuti (REACH)

Informazioni aggiornate sui contenuti sono disponibili all'indirizzo:

www.kaercher.com/REACH

Garanzia

In tutti i paesi sono valide le condizioni di garanzia pubblicate dalla nostra società di vendita competente. Entro il termine di garanzia eliminiamo gratuitamente eventuali guasti all'apparecchio, se causati da un difetto di materiale o di produzione. Nei casi previsti dalla garanzia si prega di rivolgersi al proprio rivenditore, oppure al più vicino centro di assistenza autorizzato, esibendo lo scontrino di acquisto.

(Indirizzo vedi retro)

Servizio assistenza

In caso di domande o anomalie la filiale KÄRCHER è felice di poterla aiutare.

(Indirizzo vedi retro)

Ordinare ricambi e accessori speciali

La lista dei pezzi di ricambio più comuni è riportata alla fine del presente manuale d'uso.

I ricambi e gli accessori sono reperibili presso il rivenditore di fiducia o una filiale KÄRCHER.

(Indirizzo vedi retro)

Norme di sicurezza

- Questo apparecchio non è destinato all'uso da parte di persone (compresi bambini) dalle facoltà fisiche, sensoriali o intellettuali limitate o carenti di esperienza e/o conoscenze, a meno che costoro non vengano sorvegliati da una persona responsabile della loro sicurezza o ricevano da questa istruzioni sull'uso dell'apparecchio. Sorvegliare i bambini per assicurarsi che non giochino con l'apparecchio.
- Tenere le pellicole di imballaggio fuori dalla portata dei bambini. Rischio di asfissia!
- Disattivare l'apparecchio dopo ogni impiego e prima di ogni pulizia/manutenzione.
- Pericolo d'incendio. Non aspirare oggetti brucianti o ardenti.
- E' vietato l'utilizzo in ambienti a rischio di esplosione.

⚠ Collegamento elettrico

Collegare l'apparecchio solo a corrente alternata. La tensione deve corrispondere a quella indicata sulla targhetta dell'apparecchio.

⚠ Pericolo di scosse elettriche

Il cavo di alimentazione e la presa non devono essere toccati con mani bagnate.

Per estrarre il cavo dalla presa prenderlo solo dalla spina e non tirare dal cavo stesso. Prima di ogni utilizzo controllare che il cavo di alimentazione con spina non presentino danni. Far sostituire immediatamente il cavo di alimentazione danneggiato dal servizio clienti autorizzato/da un elettricista specializzato.

Per evitare incidenti elettrici raccomandiamo di collegare l'apparecchio a prese elettriche dotate di interruttore differenziale (con corrente differenziale nominale I_{dn} non superiore a 30 mA).

⚠ Attenzione

Determinate sostanze possono formare insieme all'aria di aspirazione vapori e miscele esplosivi.

Non aspirare mai le seguenti sostanze:

- gas esplosivi o infiammabili, liquidi e polveri (polveri reattive)
- Polveri di metallo reattive (ad es. alluminio, magnesio, zinco) insieme a detergenti fortemente alcalini ed acidi
- Acidi e soluzioni alcaline allo stato puro
- Soluzioni organiche (ad es. benzina, diluenti per vernici, acetone o gasolio).

Queste sostanze possono inoltre corrodere i materiali dell'apparecchio.

Descrizione dell'apparecchio

Figure riportate sulle pagine pieghevoli!



- Le presenti istruzioni per l'uso descrivono i modelli base degli aspiratori liquidi/solidi riportati in copertina.
- In base al modello si possono verificare delle differenze nella dotazione e negli accessori forniti.

Durante il disimballaggio controllare l'eventuale mancanza di accessori o la presenza di danni del contenuto. Nel caso in cui si riscontrino danni dovuti al trasporto, informare immediatamente il proprio rivenditore.

- compreso nella fornitura
- possibile accessorio

1 Raccordo tubo flessibile di aspirazione

Per il collegamento del tubo flessibile per l'aspirazione.

Nota: Per la rimozione premere con il pollice ed estrarre il tubo flessibile di aspirazione.

2 Presa dell'apparecchio

Per il collegamento di un utensile elettrico.

Nota: Rispettare la capacità massima di collegamento (vedi capitolo "Dati tecnici").

3 Raccordo di soffiatura

Inserire il tubo flessibile di aspirazione nell'apposito attacco. In questo modo la funzione di soffiatura è attivata.

4 Maniglia di trasporto

Per trasportare l'apparecchio o per rimuovere la testa dell'apparecchio dopo lo sblocco.

5 Tasto di sblocco coperchio filtro

6 Archetto di spinta

7 Tasto di pulizia filtro ExPress

8 Indicatore della pulizia del filtro

9 Alloggio accessori, gancio

Questo alloggiamento per gli accessori consente di conservare il tubo flessibile di aspirazione, le bocchette di aspirazione ed il cavo di allacciamento alla rete.

10 Tasto avvolgimento cavo di alimentazione

11 Interruttore girevole (ON/OFF)

12 Posizione parcheggio

Per depositare la bocchetta per pavimenti in caso di interruzioni di lavoro.

13 Alloggio accessori, contenitore

Questo alloggiamento per gli accessori consente di conservare i tubi di aspirazione o altri accessori.

14 Chiusura serbatoio

Per aprire tirare verso l'esterno, per chiudere premere verso l'interno.

15 Ruote

16 Ruote pivotanti

17 Filtro plissettato piatto con telaio (già montato nell'apparecchio)

⚠ *Attenzione*

Il filtro ed il relativo telaio durante l'utilizzo devono essere sempre inseriti.

18 Alloggiamento sacchetto filtro

⚠ *Attenzione: Non gettare!*

Viene agganciato all'interno del serbatoio, serve per alloggiare il sacchetto filtro.

19 Sacchetto filtro



Nota: Per l'aspirazione di liquidi non usare alcun sacchetto filtro!

Suggerimento per apparecchi senza pulizia del filtro: Per l'aspirazione di polvere fine inserire il sacchetto filtro.

20 Tubo flessibile di aspirazione con impugnatura

21 Tubi rigidi di aspirazione 2 x 0,5 m

22 Bocchetta pavimenti (con leva di commutazione)

Per l'aspirazione di superfici dure e tappeti:
Leva su simbolo  per tappeti
Leva su simbolo  per superfici dure

23 Bocchetta fessure

24 Adattatore

Per il collegamento del tubo flessibile di aspirazione con l'utensile elettrico.

25 Tubo flessibile per utensili

Per una maggiore flessibilità durante i lavori con utensili elettrici.

Nota: Può essere usato anche con l'adattatore.

Uso

⚠ **Lavorare sempre con il filtro plissettato piatto inserito sia durante l'aspirazione di liquidi che di solidi!**

Prima della messa in funzione

Figura **A 1**

→ Rimuovere la testa dell'apparecchio e estrarre il contenuto dal serbatoio.

Figura **A 2**

→ Girare il serbatoio e spingere le ruote pivotanti negli orifici sul fondo del serbatoio, fino alla battuta.

Figura **A 3**

→ **Montare le ruote posteriori:** Aprire il rivestimento dei cuscinetti ed inserire i grandi rivestimenti nell'alloggiamento della ruota.

Per apparecchi senza asse: Inserire le ruote nell'alloggiamento delle ruote.

Per apparecchi con asse: Inserire le ruote nell'asse e nell'alloggiamento delle ruote.

Successivamente agganciare ed avviare i piccoli rivestimenti nei grandi rivestimenti.

Figura **A 4**

→ Montare il gancio.

Per gli apparecchi con archetto di spinta:

Figura **A 5**

→ Introdurre l'archetto di spinta dall'alto nelle 2 apposite aperture sulla testa dell'apparecchio e premere fino all'arresto verso il basso. Bloccare con 2 viti dal basso.

Nota: Nel caso in cui l'archetto di spinta venga smontato successivamente è necessario che le aperture inferiori vengano chiuse nuovamente con le 2 viti.

Figura **A 6**

→ Posizionare la testa dell'apparecchio e bloccarla.

Messa in funzione

Figura **B 1**

→ Montare gli accessori

Figura **B 2**

→ Inserire la spina di alimentazione.

Figura **B 3**

→ Accendere l'apparecchio.

Per apparecchi senza presa integrata

→ **Posizione I:** Aspirazione o soffiatura.

→ **Posizione 0:** l'apparecchio è spento.

Per apparecchi con presa integrata

→ **Posizione MAX:** Aspirazione o soffiatura.

→ Posizione **+E** MAX: aspirazione con utensile elettrico collegato

→ Regolazione della potenza: All'occorrenza ridurre la potenza di aspirazione durante l'aspirazione, il soffiaggio o durante il lavoro con un utensile elettrico.

→ **Posizione 0:** Apparecchio spento.

Utensile elettrico alimentato elettricamente.

Aspirazione a secco

⚠ **Lavorare solo con il filtro plissettato piatto!**

Figura **C 1**

Suggerimento per apparecchi senza pulizia del filtro: Per l'aspirazione di polvere fine inserire il sacchetto filtro.

→ Il livello di riempimento del sacchetto filtrante dipende dallo sporco che viene aspirato.

Il sacchetto filtrante usurato può scoppiare, pertanto va sostituito in tempo!

Nel caso di polveri fini, sabbia, ecc. sostituire spesso il sacchetto filtrante.

Per apparecchi con pulizia del filtro Express:

Durante l'aspirazione senza sacchetto filtro, l'indicatore di pulizia del filtro è rosso quando il filtro plissettato piatto deve essere pulito.

→ Usare la pulizia del filtro.

Pulizia filtro ExPress

Il dispositivo di pulizia del filtro ExPress è previsto per l'aspirazione di grandi quantità di polvere fine senza un sacchetto filtro impiegato.

Quando l'indicatore della pulizia del filtro è rosso, pulire il filtro plissettato piatto:

Figura **D1**

→ Premere 3 volte il tasto per la pulizia del filtro ad apparecchio acceso ed attendere 4 secondi tra i singoli azionamenti.

Nota: Dopo una ripetuta pulizia del filtro o un indicatore di pulizia del filtro rosso, verificare il volume di riempimento del contenitore. All'occorrenza svuotare il serbatoio.

Aspirazione liquidi

→ Per aspirare l'umidità o liquidi montare l'accessorio sul tubo di aspirazione o direttamente sulla maniglia.

⚠ Attenzione:

Non usare il sacchetto filtro!

In caso di formazione di schiuma o fuoriuscita di liquido, spegnere immediatamente l'apparecchio!

Avviso: se il vano raccolta è pieno, un galleggiante chiude l'apertura di aspirazione e l'apparecchio gira ad una maggiore velocità. Spegnere immediatamente l'apparecchio e vuotare il vano raccolta.

Lavori con utensili elettrici

→ All'occorrenza adattare l'adattatore con un coltello al diametro di collegamento dell'utensile elettrico.

Figura **E1**

→ **A)** Inserire l'adattatore in dotazione sulla maniglia del tubo flessibile di aspirazione e collegare con il raccordo dell'utensile elettrico.

→ oppure

B) Per una maggiore flessibilità durante il lavoro usare il tubo flessibile per utensili. Collegarlo con il tubo flessibile di aspirazione ed event. con l'adattatore e

collegare al raccordo dell'utensile elettrico.

Figura **E2**

→ **Per apparecchi con presa integrata:** Inserire la spina dell'utensile elettrico nella presa dell'aspiratore.

→ Accendere l'apparecchio (interruttore girevole a sinistra in posizione +  MAX) e procedere con il lavoro.

Nota: non appena l'utensile elettrico si accende, la turbina di aspirazione parte con un ritardo di 0,5 secondi. Quando l'utensile elettrico viene spento, la turbina di aspirazione continua a funzionare per altri 5 secondi circa per consentire di aspirare lo sporco residuo nel tubo di aspirazione.

Funzione di soffiatura

Pulizia di punti difficilmente accessibili o in cui l'aspirazione non è possibile, ad es. foglie dal letto di ghiaia.

Figura **F1**

→ Inserire il tubo flessibile di aspirazione nell'apposito attacco. In questo modo la funzione di soffiaggio è attivata.

Interrompere il funzionamento

→ Spegner l'apparecchio.

Figura **G1**

→ Agganciare la bocchetta per pavimenti nella posizione di parcheggio.

Dopo l'uso

→ Spegner l'apparecchio e staccare la spina.

Svuotare il contenitore

Figura **H1**

→ Rimuovere la testa dell'apparecchio e svuotare il serbatoio pieno di sporco umido o secco.

Deposito dell'apparecchio

Figura **H2**

→ Conservare gli accessori ed il cavo di allacciamento alla rete nell'apparecchio e conservare l'apparecchio in luoghi asciutti.

Cura e manutenzione

⚠ **Pericolo**

Prima di ogni intervento di cura e di manutenzione, spegnere l'apparecchio e staccare la spina.

Lavori di riparazione e lavori sugli impianti elettrici possono essere effettuati solo dal servizio clienti autorizzato.

⚠ **Attenzione**

Non usare detersivi abrasivi, detersivi per il vetro o detersivi universali! Non immergere mai l'apparecchio in acqua.

- Pulire l'apparecchio e gli accessori in plastica con un normale detersivo per materiale sintetico.
- Sciacquare all'occorrenza il contenitore e gli accessori con dell'acqua ed asciugarli prima del loro riutilizzo.

Pulire il filtro plissettato piatto

Figura **I 1**

- **Per apparecchi senza pulizia del filtro:**

Sbloccare ed aprire il portello del filtro. Estrarre il telaio ed il filtro e battere il filtro. All'occorrenza pulire il filtro sotto acqua corrente. Non sfregare o spazzolare il filtro.

Asciugarlo completamente prima di inserirlo.

Figura **I 2**

- Successivamente inserire prima il filtro e successivamente il telaio.

- **Per apparecchi con pulizia del filtro ExPress:** Azionare la pulizia del filtro (vedi capitolo „Pulizia filtro ExPress“).

Nota: Se nonostante la pulizia la potenza di aspirazione non è ancora soddisfacente, scollegare il tubo flessibile di aspirazione dai tubi, tenere chiusa/chiusure l'apertura del tubo flessibile di aspirazione e con il tubo flessibile di aspirazione chiuso azionare nuovamente 3 volte il tasto di pulizia del filtro.

Guida alla risoluzione dei guasti

L'avvolgimento del cavo di alimentazione non funziona

- Il cavo di alimentazione probabilmente è sporco, pulire il cavo.

Esce acqua

- Spegnere subito l'apparecchio.

Figura **J 1**

- Pulire il sistema a galleggiante: Rimuovere la testa dell'apparecchio, svitare e rimuovere il cesto a galleggiante (A). Quindi rimuovere il galleggiante (B) e pulire entrambi gli elementi sotto acqua corrente. Per il montaggio inserire prima il galleggiante e successivamente inserire e bloccare il cesto a galleggiante.

Diminuzione della potenza di aspirazione

Se la potenza di aspirazione dell'apparecchio diminuisce, controllare i seguenti punti:

- Accessori, tubo flessibile di aspirazione o tubo rigido di aspirazione otturati, si prega di eliminare le otturazioni.
- Il filtro plissettato piatto è sporco:

Per apparecchi senza pulizia del filtro ExPress: Smontare e pulire il filtro plissettato piatto (vedi capitolo "Pulire il filtro plissettato piatto").

Per apparecchi con pulizia del filtro ExPress: Premere 3 volte il tasto per la pulizia del filtro ed event. ripetere la pulizia con il tubo flessibile di aspirazione chiuso (vedi capitolo „Pulire il filtro plissettato piatto“).

All'occorrenza pulire il filtro sotto acqua corrente.

- Sostituire i filtri plissettati piatti danneggiati.
- Il sacchetto filtrante è pieno: Inserire un sacchetto filtro nuovo (*N. d'ordine vedi*











lista pezzi di ricambio alla fine delle presenti istruzioni).

⚠ Attenzione

Non gettare l'alloggiamento del sacchetto filtro!

Dati tecnici

I dati tecnici sono riportati sulle aperture. Di seguito la spiegazione dei simboli usati.

	Tensione
	Potenza P_{nom}
	Potenza P_{max}
	Potenza di collegamento max. della presa dell'apparecchio
	Protezione rete (fusibile ritardato)
	Capacità vano raccolta
	Assorbimento di acqua con impregnatura
	Assorbimento di acqua con bocchetta per pavimenti
	Cavo di alimentazione
	Pressione acustica (EN 60704-2-1)
	Peso (senza accessori)

Con riserva di modifiche tecniche!

Inhoud

Algemene instructies	NL . . . 7
Veiligheidsinstructies	NL . . . 8
Beschrijving apparaat.	NL . . . 8
Bediening	NL . . . 10
Onderhoud	NL . . . 12
Hulp bij storingen	NL . . . 12
Technische gegevens.	NL . . . 13

Algemene instructies

Beste klant,



Lees vóór het eerste gebruik van uw apparaat deze originele gebruiksaanwijzing, ga navenant te werk en bewaar deze voor later gebruik of voor een latere eigenaar.

Doelmatig gebruik

Het apparaat is volgens de in deze gebruiksaanwijzing gegeven beschrijvingen en de veiligheidsinstructies bestemd voor het gebruik als droog-/natzuiger. Dit apparaat is voor privé-gebruik ontwikkeld en is niet bedoeld voor industrieel gebruik.

- Het apparaat tegen regen beschermen. Niet buiten opslaan.
- **Let op:** Het zuigen van as en roet alleen met voorafscheider (Bestelnr. 2.863-139).

De nat-/droogzuiger alleen gebruiken met:

- originele filterzakken.
- originele onderdelen, -accessoires of extra toebehoren

De fabrikant is niet aansprakelijk voor eventuele schade die ontstaat wanneer het apparaat niet volgens de voorschriften of op een verkeerde manier wordt gebruikt.

Zorg voor het milieu



Het verpakkingsmateriaal is herbruikbaar. Deponeer het verpakkingsmateriaal niet bij het huishoudelijk afval, maar bied het aan voor hergebruik.



Onbruikbaar geworden apparaten bevatten waardevolle materialen die geschikt zijn voor hergebruik. Lever de apparaten daarom in bij een inzamelpunt voor herbruikbare materialen.

Afvoer van filters en filterzakken

Filters en filterzakken zijn gemaakt van milieuvriendelijk materiaal.

Voor zover ze geen opgezogen substanties bevatten die niet via het huishoudelijke afval verwijderd mogen worden, mogen ze via het normale huisafval afgevoerd worden.

Aanwijzingen betreffende de inhoudsstoffen (REACH)

Huidige informatie over de inhoudsstoffen vindt u onder:

www.kaercher.com/REACH

Garantie

In elk land gelden de door onze hiervoor verantwoordelijke verkoopmaatschappij uitgegeven garantievoorwaarden. Eventuele storingen aan het apparaat verhelpen wij zonder kosten binnen de garantietermijn als een materiaal of fabrieksfout hiervan de oorzaak is. Neem bij klachten binnen de garantietermijn contact op met uw leverancier of de dichtstbijzijnde klantenservicewerkplaats en neem de accessoires en uw aankoopbewijs mee. (adres zie achterzijde)

Klantenservice

Bij vragen of storingen helpt onze KÄRCHER-filiaal u graag verder. (adres zie achterzijde)

Bestelling van reserveonderdelen en bijzondere toebehoren

Een selectie van de meest frequent benodigde reserveonderdelen vindt u achteraan in de gebruiksaanwijzing.

Reserveonderdelen en toebehoren zijn verkrijgbaar bij uw handelaar of uw KÄRCHER-filiaal. (adres zie achterzijde)

Veiligheidsinstructies

- Dit apparaat is niet geschikt om door personen (inclusief kinderen) met beperkte fysieke, sensorische of geestelijke vaardigheden of met gebrek aan ervaring en/of kennis gebruikt te worden, tenzij ze door een voor hun veiligheid verantwoordelijke persoon in de gaten gehouden worden of van hem aanwijzingen ontvangen hoe het apparaat gebruikt moet worden. Kinderen dienen in de gaten gehouden te worden om er zeker van te zijn dat ze niet met het apparaat spelen.
- Verpakkingsfolie buiten het bereik van kinderen houden, er bestaat verstikkingsgevaar!
- Apparaat na elk gebruik en voor elke reiniging / elk onderhoud uitschakelen.
- brandgevaar. Geen brandende of glimmende voorwerpen opzuigen.
- U mag het apparaat niet in gebieden met explosiegevaar gebruiken.

⚠ Elektrische aansluiting

Gebruik uitsluitend wisselstroom voor het apparaat. De spanning moet overeenkomen met de vermelding op het typeplaatje van het apparaat.

⚠ Gevaar voor elektrische schokken

Netsnoer en stopcontact nooit met vochtige handen aanraken.

Het netsnoer alleen aan de stekker vastnemen en niet aan de kabel uit het stopcontact trekken.

Vóór elk gebruik het netsnoer altijd controleren op beschadigingen. Een beschadigd netsnoer onmiddellijk laten vervangen door een bevoegde medewerker van de technische dienst of een elektro-vakman.

We adviseren wandcontactdozen met voorgeschakelde lekstroom-veiligheidschakelaar (maximaal 30 mA nominale activerings-stroomsterkte) te gebruiken, ter vermijding van elektrische ongelukken.

⚠ Let op

Bepaalde stoffen kunnen door het opwaaien met de zuiglucht explosieve dampen of mengsels vormen!

De volgende stoffen nooit opzuigen:

- Explosieve of brandbare gassen, vloeistoffen en stof (reactief stof)
- Reactief metaalstof (bijv. aluminium, magnesium, zink) in verbinding met sterk alkalische en zure reinigingsmiddelen
- Onverdunde sterke zuren en logen
- Organische oplosmiddelen (bijv. benzine, verfdunner, aceton, stookolie).

Bovendien kunnen deze stoffen de bij het apparaat gebruikte materialen aantasten.

Beschrijving apparaat

Afbeeldingen zie uitklappagina's!



- Deze gebruiksaanwijzing beschrijft de basismodellen van de nat-/droogzuiger die is afgebeeld op de voorste omslagpagina.
- Afhankelijk van het model zijn er verschillen wat betreft uitrusting en meegeleverde accessoires.

Controleer bij het uitpakken de inhoud van de verpakking op ontbrekende toebehoren, of beschadigingen. Neem bij transport-schades contact op met uw leverancier.

- Behoort tot het leveringspakket
- Mogelijke accessoires

1 Zuigslangaansluiting

Voor het aansluiten van de zuigslang bij het zuigen.

Aanwijzing: Om eruit te nemen met duim op pal drukken en zuigslang eruit trekken.

2 Stopcontact van het apparaat

Voor het aansluiten van elektrisch gereedschap.

Aanwijzing: Maximaal aansluitvermogen in de gaten houden (zie hoofdstuk "Technische gegevens").

3 Blaasaansluiting

Zuigslang in blaasaansluiting steken, de blaasfunctie is zo geactiveerd.

4 Handgreep

Om het apparaat te dragen of om de kop na het ontgrendelen te verwijderen.

5 Ontgrendelingsknop filterklep

6 Schuifbeugel

7 ExPress filterreinigingsknop

8 Aanduiding filterreiniging

9 Toebehorenbevestigingspunt haak

In deze accessoirehouder kunnen zuigslang, zuigmonden en stroomkabels bewaard worden.

10 Toets netsnoerintrekking

11 Draaischakelaar (AAN/UIT)

12 Opbergpositie

Voor het afzetten van de vloerkop bij werkonderbrekingen.

13 Toebehorenbevestigingspunt reservoir

Dit toebehorenbevestigingspunt maak het opbergen van zuigbuizen of ander toebehoren mogelijk.

14 Sluiting reservoir

Naar buiten trekken om te openen, naar binnen duwen om te vergrendelen.

15 Wielen

16 Zwenkwielen

17 Vlakvouwfilter met kader (al in het apparaat aangebracht)

△ Let op

Filter en bijhorend kader moeten bij het gebruik altijd aangebracht zijn.

18 Filterzakhouder

△ Let op: Niet wegwerpen aub!

Wordt in het reservoir gehangen, dient ter openem van de filterzak.

19 Filterzak



Instructie: Voor natzuigen mag geen filterzak aangebracht worden!

Aanbeveling bij apparaten zonder filterreiniging: Om fijn stof op te zuigen de filterzak aanbrengen.

20 Zuigslang met handgreep

21 Zuigbuis 2 x 0,5 m

22 Vloerkop (met omschakelhendel)

Voor het zuigen van harde oppervlakken en vaste vloerbedekkingen:
Hendel op symbool  voor vaste vloerbedekkingen
Hendel op symbool  voor harde oppervlakken

23 Spleetmondstuk

24 Adapter

Voor het verbinden van de zuigslang met elektrisch gereedschap:

25 Flexibele gereedschapslang

Voor meer flexibiliteit bij het werken met elektrische gereedschappen.

Aanwijzing: Kan ook met adapter gebruikt worden.

Bediening

⚠ **Altijd werken met een gemonteerde vlakvouwfilter, zowel bij nat als bij droog zuigen!**

Voor ingebruikneming

Afbeelding **A 1**

→ Kop verwijderen, inhoud uit het reservoir halen.

Afbeelding **A 2**

→ Reservoir omdraaien, zwenkwielen tot de aanslag in de openingen op de bodem van het reservoir duwen.

Afbeelding **A 3**

→ **Achterwielen monteren:** Lagerschalen uiteen nemen en grote schalen in de wielopname duwen.

Bij apparaten zonder as: Wielen in de wielopname leggen.

Bij apparaten met as: Wielen op de as steken en in de wielopname leggen.

Ten slotte kleine schalen in de grote schalen hangen en vastschroeven.

Afbeelding **A 4**

→ Haak monteren.

Bij apparaten met duwbeugel:

Afbeelding **A 5**

→ Duwbeugel bovenaan in de 2 voorziene openingen aan de kop van het apparaat inbrengen en tot de aanslag naar beneden duwen. Met 2 schroeven onderaan borgen.

Instructie: Indien de duwbeugel achteraf wordt gedemonteerd, moeten de onderste openingen om functionele redenen opnieuw met de twee schroeven afgesloten worden.

Afbeelding **A 6**

→ Kop aanbrengen en vergrendelen.

Ingebruikneming

Afbeelding **B 1**

→ Toebehoren aansluiten.

Afbeelding **B 2**

→ Steek de netstekker in de contactdoos.

Afbeelding **B 3**

→ Apparaat inschakelen.

Bij apparaten zonder ingebouwde contactdoos

→ **Stand I:** Zuigen of blazen.

→ **Stand 0:** Apparaat is uitgeschakeld.

Bij apparaten met ingebouwde contactdoos

→ **Stand MAX:** Zuigen of blazen.

→ **Stand +**  **MAX:** Zuigen met aangesloten elektrisch gereedschap

→ **Regeling vermogen:** Indien nodig bij zuigen, blazen of werken met een elektrisch gereedschap zuigvermogen reduceren.

→ **Stand 0:** Toestel uitgeschakeld. Elektrisch gereedschap is van spanning voorzien.

Droogzuigen

⚠ **Alleen werken met een droge vlakvouwfilter!**

Afbeelding **C 1**

Aanbeveling bij apparaten zonder filterreiniging: Om fijn stof op te zuigen de filterzak aanbrengen.

→ Het vulpeil van de filterzak is afhankelijk van het opgezogen vuil.

Volle filterzakken kunnen openbarsten, daarom de filterzak op tijd vervangen!

Bij fijn stof, zand, enz. moet de filterzak vaker vervangen worden.

Bij apparaten met ExPress filterreiniging: Bij het zuigen zonder filterzak is de filterreinigingsindicatie rood wanneer de vlakvouwfilter gereinigd moet worden.

→ Filterreiniging toepassen.

ExPress filterreiniging

De ExPress-filterreiniging is voorzien voor het opzuigen van grote hoeveelheden fijn stof zonder aangebrachte filterzak.

Bij een rode filterreinigingsindicatie vlak-vouwfilter reinigen:

Afbeelding **D1**

→ Filterreinigingsknop bij een ingeschakeld apparaat - telkens met een pauze van ca. 4 seconden - 3 x indrukken.

Instructie: Na verschillende filterreinigingen of een rode filterreinigingsindicatie het vulniveau van het reservoir controleren. Indien nodig het reservoir leegmaken.

Natzuigen

→ Om vochtigheid resp. nattigheid het gewenste accessoire op zuigbuizen resp. direct op de handgreep aanbrengen.

⚠ **Let op:**

Geen filterzak gebruiken!

Bij schuimvorming of uitlopen van vloeistof het apparaat direct uitschakelen!

Opmerking: Is het reservoir vol, dan sluit een vlotter de zuigopening af en draait het apparaat met verhoogd toerental. Schakel het apparaat onmiddellijk uit en ledig het reservoir.

Werken met elektrische werktuigen

→ Adapter indien nodig met een mes aan de diameter van de aansluiting van het elektrisch gereedschap aanpassen.

Afbeelding **E1**

→ **A)** Ingesloten adapter op de handgreep van de zuigslang steken en met de aansluiting van het elektrisch gereedschap verbinden.

→ **Of**

B) Voor meer flexibiliteit bij het werken de flexibele gereedschapslang gebruiken. Deze met zuigslang en eventueel met adapter verbinden en aan de aansluiting van het elektrisch gereedschap aansluiten.

Afbeelding **E2**

→ **Bij apparaten met ingebouwd stop-contact:** Stekker van elektrisch gereedschap op de zuiger steken.

→ Apparaat inschakelen (draaischakelaar naar links op stand +  MAX) en met het werk beginnen.

Instructie: Zodra het elektrische werktuig ingeschakeld wordt, start de zuigturbine met een vertraging van 0,5 seconden. Indien het elektrische werktuig uitgeschakeld wordt, loopt de zuigturbine nog ca. 5 seconden na om het resterende vuil in de zuigslang te zuigen.

Blaasfunctie

Reinigen van moeilijk bereikbare plaatsen of waar zuigen niet mogelijk is, bijv. bladeren uit het grindbed.

Afbeelding **F1**

→ Zuigslang in blaasaansluiting steken, de blaasfunctie is zo geactiveerd.

Werking onderbreken

→ Apparaat uitschakelen.

Afbeelding **G1**

→ Vloerkop in de opbergpositie hangen.

De werkzaamheden beëindigen

→ Apparaat uitschakelen en de stekker uit de wandcontactdoos trekken.

Reservoir ledigen

Afbeelding **H1**

→ Apparaatkop afnemen, met nat of droog vuil gevuld reservoir ledigen.

Apparaat opbergen

Afbeelding **H2**

→ Accessoires en stroomkabel aan het apparaat opbergen en apparaat in een droge ruimte bewaren.

Onderhoud

⚠ **Gevaar**

Bij alle reinigings- en onderhoudswerkzaamheden altijd het apparaat uitschakelen en de stekker uit het stopcontact trekken.

Reparaties en werkzaamheden aan elektrische componenten mogen alleen door bevoegde medewerkers van de technische dienst worden uitgevoerd.

⚠ **Let op**

Geen schuurmiddelen, glas of reinigingsmiddelen gebruiken! Dompel het apparaat nooit in water.

- Apparaat en kunststofaccessoires met een in de winkel verkrijgbare kunststofreiniger verzorgen.
- Reservoir en accessoires indien nodig met water uitspoelen en laten drogen voor verder gebruik.

Vlakovoufilter reinigen

Afbeelding **11**

- **Bij apparaten zonder filterreiniging:** Filterklep ontgrendelen en openen. Kader en filter wegnemen en filter afkloppen. Indien nodig filter onder stromend water reinigen. Filter niet schoonwrijven of afborstelen.

Voor de montage volledig laten drogen.

Afbeelding **12**

- Vervolgens eerst de filter en daarna het kader opnieuw aanbrengen.
- **Bij apparaten met ExPress filterreiniging:** Filterreiniging indrukken (zie hoofdstuk „ExPress filterreiniging“).
Instructie: Wanneer de zuigkracht ondanks de reiniging nog niet tevredenstellend is, de zuigslang van de buizen scheiden, de opening van de zuigslang dichthouden / afsluiten en bij een gesloten zuigslang de filterreinigingsknop nogmaals 3 x indrukken.

Hulp bij storingen

Oprolmechanisme functioneert niet

- Stroomkabel is vermoedelijk vuil, stroomkabel reinigen.

Er ontsnapt water

- Apparaat onmiddellijk uitschakelen.

Afbeelding **J1**

- Vlottersysteem reinigen:
Kop van het apparaat verwijderen, vlottermand (A) in de richting van de pijl opendraaien en verwijderen. Vervolgens de vlotter (B) wegnemen en beide onder stromend water reinigen.
Voor de montage eerst de vlotter inbrengen, dan de vlottermand plaatsen en vergrendelen.

Te weinig zuigcapaciteit

Indien de zuigkracht van het apparaat afneemt, moeten de volgende punten gecontroleerd worden:

- Accessoires, zuigslang of zuigbuizen zijn verstopt, verstopping verwijderen.
- Vlakovoufilter is verontreinigd:
Bij apparaten zonder ExPress filterreiniging: Vlakovoufilter demonteren en reinigen (zie hoofdstuk „Vlakovoufilter reinigen“).
- Bij apparaten met ExPress filterreiniging:** Filterreinigingsknop 3 x indrukken, indien nodig de reiniging herhalen met een gesloten zuigslang (zie hoofdstuk „Vlakovoufilter reinigen“).
Indien nodig filter onder stromend water reinigen.
- Beschadigde vlakovoufilter vervangen.
- Filterzak is vol: Nieuwe filterzak plaatsen (*bestel-nr. zie onderdelenlijst achteraan in de gebruiksaanwijzing*).

⚠ **Let op**

Filterzakopname niet wegwerpen!

Technische gegevens

De technische gegevens zijn te vinden op de uitklapbare pagina's. Hierna de verklaring van de daar gebruikte symbolen.

	Spanning
	Vermogen P _{nom} .
	Vermogen P _{max} .
	Max. aansluitvermogen van de contactdoos van het apparaat.
	Netzekering (traag)
	Reservoirvolume
	Wateropneming met handgreep
	Wateropneming met vloerkop
	Netkabel
	Geluidsniveau (EN 60704-2-1)
	Gewicht (excl. accessoires)

Technische veranderingen voorbehouden!

Índice de contenidos

Indicaciones generales . . .	ES . . . 7
Indicaciones de seguridad .	ES . . . 8
Descripción del aparato . . .	ES . . . 8
Manejo	ES . . 10
Cuidados y mantenimiento.	ES . . 12
Ayuda en caso de avería . .	ES . . 12
Datos técnicos	ES . . 13

Indicaciones generales

Estimado cliente:



Antes del primer uso de su aparato, lea este manual original, actúe de acuerdo a sus indicaciones y guárdelo para un uso posterior o para otro propietario posterior.

Uso previsto

El aparato está previsto para el uso como aspirador en húmedo/seco conforme a las descripciones e instrucciones de seguridad de este manual de instrucciones.

Este aparato ha sido diseñado para el uso particular y no para los esfuerzos del uso industrial.

- Proteger el aparato de la lluvia. No depositarlo a la intemperie.
- **Atención:** Utilizar un separador previo cuando aspire cenizas y hollín (nº de pedido 2.863-139).

Utilizar el aspirador para sólidos/líquidos sólo con:

- bolsas filtrantes originales.
- Accesorios y piezas de repuesto o accesorios opcionales originales.

El fabricante no asume responsabilidad alguna por los daños que pudieran derivarse de un uso inadecuado o incorrecto.

Protección del medio ambiente



Los materiales de embalaje son reciclables. Por favor, no tire el embalaje a la basura doméstica; en vez de ello, entréguelo en los puntos oficiales de recogida para su reciclaje o recuperación.



Los aparatos viejos contienen materiales valiosos reciclables que deberán ser entregados para su aprovechamiento posterior. Por este motivo, entregue los aparatos usados en los puntos de recogida previstos para su reciclaje.

Eliminación de filtro y bolsa filtrante

El filtro y la bolsa filtrante están fabricados con materiales biodegradables. Si no aspira sustancias que no estén permitidas en la basura convencional, los puede eliminar con ella.

Indicaciones sobre ingredientes (REACH)

Encontrará información actual sobre los ingredientes en:

www.kaercher.com/REACH

Garantía

En todos los países rigen las condiciones de garantía establecidas por nuestra sociedad distribuidora. Las averías del aparato serán subsanadas gratuitamente dentro del período de garantía, siempre que las causas de las mismas se deban a defectos de material o de fabricación. En un caso de garantía, le rogamos que se dirija con el comprobante de compra al distribuidor donde adquirió el aparato o al Servicio al cliente autorizado más próximo a su domicilio.

(La dirección figura al dorso)

Servicio de atención al cliente

En caso de dudas o alteraciones, la sucursal de KÄRCHER estará encantada de ayudarle.

(La dirección figura al dorso)

Pedido de piezas de repuesto y accesorios especiales

Podrá encontrar una selección de las piezas de repuesto usadas con más frecuencia al final de las instrucciones de uso.

En su distribuidor o en la sucursal de KÄRCHER podrá adquirir piezas de repuesto y accesorios.

(La dirección figura al dorso)

Indicaciones de seguridad

- Este aparato no es apto para ser operado por personas (incl. niños) con capacidades físicas, sensoriales o intelectuales limitadas, o con falta de experiencia y/o conocimientos, a no ser que sea supervisado por una persona para responsable para su seguridad o haya sido instruida para utilizar el aparato. Mantener fuera del alcance de los niños.
- Mantener alejado el plástico del embalaje de los niños, se pueden ahogar.
- Apagar el aparato después de cada uso y antes de cada limpieza/mantenimiento.
- Peligro de incendio. No aspire objetos incandescentes, con o sin llama.
- Está prohibido usar el aparato en zonas en las que exista riesgo de explosiones.

⚠ Conexión eléctrica

Conecte el aparato únicamente a corriente alterna. La tensión tiene que corresponder a la indicada en la placa de características del aparato.

⚠ Peligro de descarga eléctrica

No toque nunca el cable de alimentación o el enchufe con las manos mojadas. Agarre el cable de conexión a la red sólo por la clavija, no tire del cable para desconectar el aparato.

Antes de cada puesta en servicio, compruebe si el cable de alimentación con enchufe presenta daños. Si el cable de alimentación estuviera deteriorado, debe encargar sin demora a un electricista especializado del servicio de atención al cliente autorizado que lo sustituya.

Para evitar accidentes de origen eléctrico, recomendamos utilizar tomas de corriente con un interruptor protector de corriente de defecto preconectado (intensidad de corriente de liberación nominal: máx. 30 mA).

⚠ Atención:

Determinadas sustancias pueden mezclarse con el aire aspirado debido a las turbu-

lencias dando lugar a mezclas o vapores explosivos.

No aspirar nunca las siguientes sustancias:

- Gases, líquidos y polvos explosivos o inflamables, (povos reactivos)
- Polvos de metal reactivos (p. ej. aluminio, magnesio, zinc) en combinación con detergentes muy alcalinos y ácidos
- Ácidos y lejías fuertes sin diluir
- Disolventes orgánicos (p.ej. gasolina, diluyentes cromáticos, acetona, fuel).

Además, esas sustancias pueden afectar negativamente a los materiales empleados en el aparato.

Descripción del aparato

Ilustraciones, véase las contraportadas.



- Este manual de instrucciones describe los modelos básicos del aspirador para sólidos/líquidos indicado en la portada.
- Según el modelo, hay diferencias en el equipamiento y los accesorios suministrados.

Cuando desempaquete el contenido del paquete, compruebe si faltan accesorios o si el aparato presenta daños. Informe a su distribuidor en caso de detectar daños ocasionados durante el transporte.

- incluido en el volumen de suministro
- accesorios posibles

1 Racor de empalme de la manguera de aspiración

Para conectar la manguera de absorción al aspirar.

Indicación: Para extraer, presionar la lengüeta con el pulgar y extraer la manguera de aspiración.

2 Enchufe del aparato

Para conectar una herramienta eléctrica.

Indicación: Respetar la potencia de conexión máxima (véase el capítulo "Datos técnicos").

3 Conexión para soplado

Insertar la manguera de aspiración en la toma de aire para que se active la función de soplado.

4 Asa de transporte

Para transportar el aparato o para extraer el cabezal de aparato tras el desbloqueo.

5 Tecla de desbloqueo para tapa de filtro

6 Estribo de empuje

7 Tecla de limpieza filtrante ExPress

8 Indicador de la limpieza del filtro

9 Alojamiento de accesorios gancho

El alojamiento de accesorios permite guardar el tubo de aspiración, las boquillas de aspiración y el cable de alimentación.

10 Tecla de retirada del cable de alimentación

11 Rosca (CONECTAR/DESCONECTAR)

12 Posición de estacionamiento

Para colocar la boquilla de suelos cuando se interrumpa el trabajo.

13 Alojamiento de accesorio Recipiente

Este alojamiento de accesorios permite guardar tuberías de aspiración u otros accesorios.

14 Cierre del recipiente

Tirar hacia fuera para afriar, presionar hacia dentro para bloquear.

15 Ruedas

16 Ruedas giratorias

17 Filtro plano de papel plegado con marco (ya colocado en el aparato)

⚠ **Atención:**

El filtro y el marco correspondiente tienen que estar siempre colocados cuando se use el aparato.

18 Alojamiento de la bolsa filtrante

⚠ **Atención: ¡Por favor no tirar!**

Si se coloca dentro del recipiente, sirve para alojar la bolsa filtrante.

19 Bolsa del filtro



Indicación: Para aspirar líquidos no se debe colocar una bolsa filtrante.

Recomendación para aparatos sin limpieza de filtros: Colocar la bolsa filtrante para aspirar polvo fino.

20 Manguera de aspiración con asa

21 Tubos de aspiración 2 x 0,5 m

22 Boquilla barredora de suelos (con palanca de conmutación)

Para aspirar superficies duras y moquetas:
Palanca en el símbolo  para moquetas
Palanca en el símbolo  para superficies duras

23 Boquilla para juntas

24 Adaptador

Para conectar la manguera de aspiración con una herramienta eléctrica.

25 Tubo de herramientas flexible

Para mayor flexibilidad al trabajar con herramientas eléctricas.

Indicación: También se puede usar con adaptador.

Manejo

⚠ *¡Trabajar siempre con filtro plano de papel plegado, tanto para la aspiración en húmedo como en seco!*

Antes de la puesta en marcha

Imagen **A 1**

→ Quite el cabezal del aparato y saque el contenido del recipiente.

Imagen **A 2**

→ Girar el recipiente, introducir hasta el tope las ruedas giratorias en los orificios de la parte de abajo del recipiente.

Imagen **A 3**

→ **Montar las ruedas traseras:** Separar los cuencos de alojamiento y introducir cuencos más grandes en el alojamiento de la rueda.

En el caso de aparatos sin eje: Colocar las ruedas en el alojamiento de la rueda.

En el caso de aparatos con eje: Introducir las ruedas en el eje y colocar en el alojamiento de las ruedas.

Después colgar los cuencos pequeños en cuencos grandes y atornillarlos.

Imagen **A 4**

→ Montar los ganchos.

En el caso de aparatos con estribos de empuje:

Imagen **A 5**

→ Introducir el estribo de empuje desde arriba en los dos orificios previstos para ello del cabezal de aparato y pre-

sionar hasta el tope. Asegurar con 2 tornillos desde abajo.

Indicación: Si se monta el estibo de empuje a posteriori, se tienen que cerrar de nuevo los orificios inferior con los 2 tornillos por motivos de funcionamiento.

Imagen **A 6**

→ Colocar y bloquear el cabezal del aparato.

Puesta en marcha

Imagen **B 1**

→ Conecte el accesorio.

Imagen **B 2**

→ Enchufe la clavija de red.

Imagen **B 3**

→ Conectar el aparato.

Para aparatos sin clavija integrada

→ **Posición I:** Aspirar o soplar.

→ **Posición 0:** El aparato está apagado.

Para aparatos con clavija integrada

→ **Posición MÁX:** Aspirar o soplar.

→ Posición **+E** MÁX: Aspirar con una herramienta eléctrica conectada

→ **Regulación de potencia:** Si es necesario reducir la potencia de aspiración al aspirar, soplar o trabajar con una herramienta eléctrica.

→ **Posición 0:** Aparato desconectado. La herramienta eléctrica está abastecida con tensión.

Aspiración en seco

⚠ *¡Trabajar sólo con filtro plano de papel plegado seco!*

Imagen **C 1**

Recomendación para aparatos sin limpiador de filtros: Colocar la bolsa filtrante para aspirar polvo fino.

→ Cuanto más suciedad de aspira más se llena la bolsa filtrante.

Las bolsas filtrantes pueden explotar, por eso es necesario cambiarla a tiempo.

En caso de aspirar polvo fino, arena etc... se debe cambiar la bolsa filtrante con más frecuencia.

En el caso de aparatos con limpieza de filtro Express: Al aspirar sin filtro, el indicador de limpieza de filtro está en rojo si se debe limpiar el filtro plano de papel plegado.

→ Utilizar la limpieza de filtro.

Limpieza de filtro Express

La limpieza de filtro Express está prevista para aspirar grandes cantidades de polvo fino sin colocar una bolsa filtrante.

Si el indicador de limpieza de filtro está rojo, limpiar el filtro plano de papel plegado:

Imagen **D1**

→ Pulsar tres veces la tecla de limpieza de filtro con el aparato encendido, esperar 4 segundos entre cada una de las veces.

Indicación: Tras limpiar varias veces el filtro o cuando aparece un indicador de limpieza rojo, comprobar el volumen de llenado del recipiente. Si es necesario vaciar el recipiente.

Aspiración de líquidos

→ Para absorber la humedad o líquido, insertar directamente el accesorio deseado en las tuberías de absorción o directamente en el asa.

⚠ Atención:

No use bolsa de filtro.

Si se produce espuma o se dan escapes de líquido, desconecte el aparato de inmediato.

Indicación: *Si el recipiente está lleno, un flotador cierra el orificio de aspiración y el aparato gira con un mayor número de revoluciones. Desconecte el aparato de inmediato y vacíe el recipiente.*

Trabajar con herramientas eléctricas

→ Adaptar el adaptador con un cuchillo si es necesario al diámetro de conexión de la herramienta eléctrica.

Imagen **E1**

→ **A)** Conecte el adaptador suministrado al asa de la manguera de aspiración y conéctelo al conector del instrumento eléctrico.

→ **o**

B) Para mayor flexibilidad al trabajar, utilizar la manguera de herramienta flexible. Conectar esta con el tubo flexible de aspiración y, si procede, con el adaptador y conectar a la toma de la herramienta eléctrica.

Imagen **E2**

→ **Para aparatos con clavija integrada:** Introducir la clavija de red de la herramienta eléctrica en el aspirador.

→ Conectar el aparato (girar la rosca hacia la izquierda a la posición  MÁX) y comenzar con el trabajo.

Nota: *Tan pronto se haya encendido la herramienta eléctrica, la turbina de absorción arranca con 0,5 segundos de retraso. Si se apaga la herramienta eléctrica, la turbina de absorción sigue en funcionamiento aprox. 5 segundos, para terminar de absorber la suciedad restante en la manguera de absorción.*

Función de soplado

Limpieza de zonas de difícil acceso o donde la aspiración no sea posible, p.ej. hojas del lecho de gravilla.

Imagen **F1**

→ Insertar la manguera de aspiración en la toma de aire para que se active la función de soplado.

Interrupción del funcionamiento

→ Desconexión del aparato

Imagen **G1**

→ Colgar la boquilla para suelos en la posición de aparcamiento.

Finalización del funcionamiento

- Apague el aparato y desenchufe la clavija de red.

Vacíe el depósito

Imagen **H 1**

- Extraer el cabezal del aparato, vaciar el recipiente con suciedad húmeda o seca.

Almacenamiento del aparato

Imagen **H 2**

- Guardar el accesorio y el cable de alimentación en el aparato y éste en un lugar seco.

Cuidados y mantenimiento

⚠ Peligro

Apague el aparato y desenchufe la clavija de red antes de efectuar los trabajos de cuidado y mantenimiento.

Los trabajos de reparación y trabajos en componentes eléctricos sólo los puede realizar el Servicio técnico autorizado.

⚠ Atención:

No utilice detergentes abrasivos, ni detergentes para cristales o multiuso. No sumerja jamás el aparato en agua.

- Limpie el aparato y los accesorios de plástico con un limpiador de materiales sintéticos de los habituales en el mercado.
- En caso necesario, aclarar el depósito y los accesorios con agua y secar antes de volverlos a utilizar.

Limpiar el filtro plano de papel plegado

Imagen **I 1**

- **En el caso de aparatos sin limpieza de filtros:**

Desbloquear la tapa filtrante y abrir. Quitar el marco y el filtro y sacudir el filtro. Limpiar con agua corriente el filtro si es necesario. No frotar ni cepillar el filtro. Antes del montaje dejar secar totalmente.

Imagen **I 2**

- A continuación colocar primero el filtro y después el marco.
- **En el caso de aparatos con limpieza de filtro ExPress:** Activar la limpieza de filtro (véase el capítulo "Limpieza de filtro ExPress").

Indicación: Si a pesar de la limpieza la potencia de absorción sigue sin ser satisfactoria, separar la manguera de aspiración de las tuberías, tapar/cerrar el orificio de la manguera de aspiración y pulsar otra vez 3 veces la tecla de limpieza del filtro con la manguera de aspiración cerrada.

Ayuda en caso de avería

La recogida del cable no funciona

- El cable de alimentación probablemente esté sucio, limpiarlo.

Sale agua

- Desconectar inmediatamente el aparato.

Imagen **J 1**

- Limpiar el sistema del flotador: Extraer el cabezal del aparato, girar la cesta del flotador (A) en la dirección de la flecha y sacarlo. Después quitar el flotador (B) y limpiar ambos con agua. Para el montaje, introducir primero el flotador, después colocar la cesta del flotador y bloquear.

Potencia de aspiración reducida

Si la potencia de absorción del aparato disminuye, comprobar los siguientes puntos:

- Los accesorios, manguera de aspiración o el tubo de aspiración están obstruidos. En este caso, elimine la obstrucción.
- El filtro plano de papel plegado está sucio:

En el caso de aparatos sin limpieza de filtros ExPress: Desmontar el filtro de papel plano y limpiarlo (véase capítulo "Limpiar filtro de papel plano").

En el caso de aparatos con limpieza de filtro ExPress: Pulsar la tecla de limpieza del filtro 3 veces, si es necesario repetir la limpieza con la manguera de aspiración cerrada (véase el capítulo "Limpiar el filtro plano de papel plegado").

Limpiar con agua corriente el filtro si es necesario.

- ➔ Sustituir los filtros planos de papel plegado que estén dañados.
- ➔ La bolsa filtrante está llena: Colocar una bolsa filtrante nueva (*Consulte el número de referencia en la lista de piezas de repuestos al final de este manual*).

⚠ Atención:

¡No tirar el alojamiento de la bolsa filtrante!

Datos técnicos

Los datos técnicos están en los laterales abatibles. A continuación aparece la explicación de los símbolos utilizados.

	Tensión
	Potencia P_{nom}
	Potencia $P_{m\acute{a}x}$
	Potencia máx. de conexión al enchufe del aparato
	Fusible de red (inerte)
	Capacidad del depósito
	Absorción de agua con el asa
	Absorción de agua con boquilla para suelos
	Cable de conexión a la red
	Nivel de presión acústica (EN 60704-2-1)
	Peso sin accesorios

Reservado el derecho a realizar modificaciones técnicas.

Índice

Instruções gerais	PT . . . 7
Avisos de segurança	PT . . . 8
Descrição da máquina	PT . . . 8
Manuseamento	PT . . 10
Conservação e manutenção	PT . . 12
Ajuda em caso de avarias	PT . . 12
Dados técnicos	PT . . 13

Instruções gerais

Estimado cliente,



Leia o manual de manual original antes de utilizar o seu aparelho. Proceda conforme as indicações no manual e guarde o manual para uma consulta posterior ou para terceiros a quem possa vir a vender o aparelho.

Utilização conforme as disposições

O aparelho foi concebido, de acordo com as descrições constantes destas Instruções de Serviço e com as indicações sobre segurança, como aspirador de líquidos e de detritos secos.

Este aparelho foi desenvolvido para o uso privado e não foi concebido para sustentar as necessidades de uma utilização industrial.

- Proteger o aparelho contra a chuva.
Não armazenar fora de casa.
- **Atenção:** aspirar cinza e fuligem apenas com um separador prévio (n.º de encomenda 2.863-139).

Utilizar o aspirador húmido/seco somente com:

- Saco de filtro original.
- Peças sobressalentes e acessórios originais e especiais.

O fabricante não se responsabiliza por eventuais danos causados por uma utilização indevida ou erros de manuseamento.

Protecção do meio-ambiente



Os materiais de embalagem são recicláveis. Não coloque as embalagens

no lixo doméstico, envie-as para uma unidade de reciclagem.



Os aparelhos velhos contêm materiais preciosos e recicláveis e deverão ser reutilizados. Por isso, elimine os aparelhos velhos através de sistemas de recolha de lixo adequados.

Eliminação do filtro e do saco de filtro

O filtro e o saco de filtro são compostos por materiais compatíveis com o meio-ambiente.

Desde que estes não contenham substâncias aspiradas que não se destinem ao lixo doméstico, estes podem ser eliminados juntamente com o lixo doméstico.

Avisos sobre os ingredientes (REACH)

Informações actuais sobre os ingredientes podem ser encontradas em:

www.kaercher.com/REACH

Garantia

Em cada país são válidas as condições de garantia emitidas pelas nossas Empresas de Comercialização competentes. Eventuais avarias no aparelho, durante o período de garantia, serão reparadas sem encargos para o cliente, desde que se trate de um defeito de material ou de fabricação. Em caso de garantia, dirija-se ao seu revendedor ou ao Serviço Técnico mais próximo, com o aparelho e documento de compra.

(Endereços no verso)

Serviço de assistência técnica

Em caso de dúvidas ou avarias, a nossa filial KÄRCHER local está à sua disposição. (Endereços no verso)

Encomenda de peças sobressalentes e acessórios especiais

No final das Instruções de Serviço encontra uma lista das peças de substituição mais necessárias.

As peças sobressalentes e acessórios podem ser adquiridos junto do seu revendedor ou em cada filial da KÄRCHER.

(Endereços no verso)

Avisos de segurança

- Este aparelho não foi concebido para ser utilizado por pessoas (incluindo crianças) com capacidades físicas, sensoriais e psíquicas reduzidas ou por pessoas com falta de experiência ou conhecimentos, excepto se estas forem supervisionadas por uma pessoa responsável pela sua segurança ou receberem as necessárias instruções sobre como utilizar o aparelho. As crianças devem ser supervisionadas, de modo a assegurar que não brinquem com o aparelho.
- Manter as películas da embalagem fora do alcance das crianças! Perigo de asfixia!
- Desligar o aparelho após cada utilização e antes de cada limpeza/manutenção.
- Perigo de incêndio. Não aspirar materiais em combustão nem em brasa.
- É proibido pôr o aparelho em funcionamento em áreas com perigo de explosão.

⚠ Ligação eléctrica

Ligar o aparelho só à corrente alternada. A tensão deve corresponder à placa de tipo do aparelho.

⚠ Perigo de choque eléctrico

Nunca tocar no cabo de rede e na tomada com as mãos molhadas.

Agarrar o cabo de rede sempre na ficha e não retirar a ficha da tomada puxando o cabo.

Controlar o cabo de rede e a ficha, antes de qualquer utilização do aparelho, relativamente a danos. O cabo de rede danificado tem que ser imediatamente substituído pela assistência técnica ou por um electricista autorizado.

Para evitar acidentes relacionados com a electricidade, recomendamos utilizar tomadas com disjuntor de corrente de defeito intercalado (máx. 30 mA corrente de activação nominal).

⚠ Atenção

Determinadas substâncias podem, com o ar aspirado, formar gases explosivos ou misturas por meio de turbulências!

Nunca aspire as seguintes substâncias:

- Gases, líquidos e pós (pó reactivo) explosivos ou inflamáveis
- Pós reactivos de metal (p. ex. alumínio, magnésio, zinco) em combinação com detergentes altamente alcalinos e ácidos
- Ácidos e soluções alcalinas fortes não diluídas
- Solventes orgânicos (p. ex. gasolina, diluente de tintas, acetona, óleo combustível).

Além disso, estes materiais podem ter efeitos negativos sobre os materiais utilizados no aparelho.

Descrição da máquina

Ver figuras nas páginas desdobráveis!



- Este manual de instruções descreve os modelos base dos aspiradores húmidos/secos apresentados na capa.
- Por cada modelo existem diferenças no equipamento e nos acessórios incluídos. Verifique o conteúdo da embalagem a respeito de acessórios não incluídos ou danos. No caso de danos provocados durante o transporte, informe o seu revendedor.
- incluído no volume de fornecimento
- possíveis acessórios

1 Ligação do tubo flexível de aspiração

Para ligar a mangueira de aspiração para os trabalhos de aspiração.

Aviso: para retirar basta premir a patilha (com o polegar) e retirar o tubo de aspiração.

2 Tomada do aparelho

Para a ligação de uma ferramenta eléctrica.

Aviso: ter atenção à potência máxima de conexão (ver capítulo "Dados técnicos").

3 Ligação do sopro

Conectar a mangueira de aspiração na ligação de sopro, a função de sopro é activada.

4 Punho de transporte

Para transportar o aparelho ou para retirar a cabeça do aparelho após o desbloqueio.

5 Tecla de desbloqueio da portinhola do filtro

6 Alavanca de avanço

7 Tecla de limpeza do filtro ExPress

8 Indicação da limpeza do filtro

9 Suporte de acessórios gancho

Este suporte de acessórios permite guardar o tubo de aspiração, bicos de aspiração e o cabo de alimentação eléctrica.

10 Tecla da recolha do cabo de rede

11 Interruptor rotativo (LIG/DESL)

12 Posição de estacionamento

Para desligar o bocal de pavimentos durante interrupções do trabalho.

13 Suporte de acessório recipiente

Este suporte de acessório permite guardar os tubos de aspiração ou outros acessórios.

14 Fecho do recipiente

Puxar para fora para abrir e pressionar para dentro para fechar.

15 Rodas

16 Rolos de guia

17 Filtro de pregas plano com quadro (já incorporado no aparelho)

⚠ Atenção

O filtro e o respectivo quadro devem estar sempre montados durante a utilização.

18 Encaixe do saco de filtro

⚠ Atenção: P. f. não deitar fora.

É engatado no interior do recipiente e destina-se ao encaixe do saco de filtro.

19 Saco-filtro



Aviso: para a aspiração húmida não pode ser utilizado nenhum saco de filtro!

Recomendação para aparelhos sem limpeza do filtro: montar o saco de filtro para aspirar pó fino.

20 Tubo flexível de aspiração com manípulo

21 Tubos de aspiração 2 x 0,5 m

22 Bocal para pavimentos (com alavanca de comutação)

Para aspirar superfícies duras e carpetes:
Alavanca no símbolo  para carpetes
Alavanca no símbolo  para superfícies duras

23 Bocal para juntas

24 Adaptador

Para ligar o tubo flexível de aspiração com uma ferramenta eléctrica.

25 Tubo de ferramenta flexível

Para maior flexibilidade durante os trabalhos com ferramentas eléctricas.

Aviso: também pode ser utilizado com adaptador.

Manuseamento

⚠ **Trabalhar sempre com o filtro de pregas plano encaixado, tanto durante os trabalhos de aspirar a húmido como na aspiração a seco!**

Antes de colocar em funcionamento

Figura **A 1**

→ Retirar a cabeça do aparelho, retirar o conteúdo do recipiente.

Figura **A 2**

→ Virar o recipiente e pressionar os rolos de guia contra as aberturas no fundo do recipiente até encaixarem.

Figura **A 3**

→ **Montar as rodas traseiras:** Separar as buchas de mancal e pressionar as buchas grandes para dentro do encaixe da roda.

Nos aparelhos sem eixo: posicionar as rodas no encaixe da roda.

Nos aparelhos com eixo: encaixar as rodas no eixo e posicionar no encaixe da roda.

Engatar de seguida as buchas pequenas nas buchas grandes e aparafusar.

Figura **A 4**

→ Montar o gancho.

Nos aparelhos com alavanca de avanço:

Figura **A 5**

→ Inserir a alavanca de avanço por cima nas aberturas da cabeça do aparelho e pressionar para baixo até ao batente. Fixar com 2 parafusos por baixo.

Aviso: se a alavanca de avanço for desmontada posteriormente, por razões de funcionamento é necessário fechar as aberturas inferiores com os 2 parafusos.

Figura **A 6**

→ Montar e bloquear a cabeça do aparelho.

Colocação em funcionamento

Figura **B 1**

→ Ligar os acessórios.

Figura **B 2**

→ Ligar a ficha de rede.

Figura **B 3**

→ Ligar o aparelho.

Nos aparelhos sem tomada incorporada

→ **Posição I:** aspirar ou soprar.

→ **Posição 0:** aparelho desligado.

Nos aparelhos com tomada incorporada

→ **Posição MAX:** aspirar ou soprar.

→ Posição + MAX: aspirar com a ferramenta eléctrica ligada

→ Regulação da performance: Se necessário pode reduzir a potência de aspiração durante a aspiração, sopro ou durante os trabalhos com uma ferramenta eléctrica.

→ **Posição 0:** aparelho desligado. A ferramenta eléctrica é alimentada com corrente.

Aspirar a seco

⚠ **Trabalhar apenas com filtro de pregas plano seco!**

Figura **C 1**

Recomendação para aparelhos sem limpeza do filtro: montar o saco de filtro para aspirar pó fino.

→ O nível de enchimento do saco de filtro depende do tipo de sujidade aspirada.

Sacos de filtro cheios podem rebentar, pelo que é necessário que estes sejam substituídos atempadamente.

Para pó fino, areia, etc. é necessário substituir o saco de filtro com maior frequência.

Nos aparelhos com limpeza do filtro Express: durante a aspiração sem saco de filtro, a indicação da limpeza do filtro apresenta uma sinalização vermelha sempre que for necessário limpar o filtro de pregas plano.

→ Aplicar a limpeza do filtro.

Limpeza do filtro Express

A limpeza do filtro Express foi prevista para a aspiração de grandes quantidades de pó fino sem o saco de filtro.

Limpar o filtro de pregas plano assim que a indicação de limpeza do filtro ficar vermelha:

Figura **D 1**

→ Premir a tecla de limpeza do filtro 3 x, com o aparelho ligado, e aguardar 4 segundos entre os vários accionamentos.

Aviso: após diversas limpezas do filtro, ou após uma indicação vermelha da limpeza do filtro, deve-se controlar o volume de enchimento do recipiente. Esvaziar o recipiente sempre que necessário.

Aspirar a húmido

→ Para aspirar humidade ou líquidos, encaixar os acessórios desejados nos tubos de aspiração ou directamente no punho.

⚠ **Atenção:**

Não utilize saco-filtro!

Se houver formação de espuma ou saída de líquidos, desligue imediatamente o aparelho!

Aviso: *Quando o recipiente estiver cheio, o flutuador fecha a abertura de aspiração e o aparelho funciona com uma rotação mais elevada. Desligue imediatamente o aparelho e esvazie o recipiente.*

Trabalhar com ferramentas eléctricas

→ Se necessário deve-se utilizar uma faca para adaptar o adaptador ao diâmetro de ligação da ferramenta eléctrica.

Figura **E 1**

→ **A)** Insira o adaptador fornecido na pega do tubo flexível de aspiração e ligue o mesmo à conexão da ferramenta eléctrica.

→ **ou**

B) Para uma maior flexibilidade durante os trabalhos deve-se utilizar o tubo flexível de ferramenta. Unir este com o tubo de aspiração e eventualmente com o adaptador e ligar à conexão da ferramenta eléctrica.

Figura **E 2**

→ **Nos aparelhos com tomada incorporada:** inserir a ficha de rede da ferramenta eléctrica no aspirador.

→ Ligar o aparelho (interruptor rotativo para a esquerda, para a posição **+E** MAX) e iniciar os trabalhos.

Aviso: *Assim que a ferramenta eléctrica for activada, a turbina de aspiração entra em funcionamento com um atraso de 0,5 segundos. Assim que desligar a ferramenta eléctrica, a turbina de aspiração continua a trabalhar durante cerca de 5 segundos, de modo a aspirar a sujidade residual.*

Função de sopro

Limpeza de locais de difícil acesso ou onde não é possível aspirar (p. ex. folhagem sobre brita).

Figura **F 1**

→ Conectar a mangueira de aspiração na ligação de sopro, a função de sopro é activada.

Interromper o funcionamento

→ Desligar o aparelho.

Figura **G 1**

→ Engatar o bocal de pavimento na posição de estacionamento.

Desligar o aparelho

→ Desligue o aparelho e retire a ficha de rede.

Esvaziar o recipiente

Figura **H 1**

→ Retirar as cabeças do aparelho e esvaziar o recipiente repleto de sujidade húmida ou seca.

Guardar a máquina

Figura **H 2**

→ Guardar os acessórios e o cabo de rede no aparelho e guardar o aparelho num local seco.

Conservação e manutenção

⚠ Perigo

Antes de efectuar trabalhos de conservação e de manutenção desligar o aparelho e retirar a ficha de rede.

Os trabalhos de reparação e trabalhos em componentes eléctricos só devem ser executados pelo Serviço de Assistência Técnica autorizado.

⚠ Atenção

Não utilize produtos abrasivos, produtos para a limpeza de vidros ou universais! Nunca mergulhe o aparelho em água.

→ Limpe o aparelho e os acessórios de plástico com um produto para limpeza de plásticos corrente.

→ Lavar o recipiente e os acessórios com água e secar antes de utilizar novamente.

Limpar o filtro de pregas

Figura **I 1**

→ **Nos aparelhos sem limpeza do filtro:** destravar e abrir a portinhola do filtro. Retirar o aro e o filtro e sacudir o filtro. Se necessário, lavar o filtro sob água

corrente. Não esfregar ou escovar o filtro.

Deixar secar totalmente antes de montar.

Abbildung **I 2**

→ De seguida posicionar primeiro o filtro e depois voltar a montar o aro.

→ **Nos aparelhos com limpeza do filtro Express:** accionar a limpeza do filtro (ver capítulo "Limpeza do filtro Express").

Aviso: se após a limpeza o rendimento de aspiração não for satisfatório, deve-se separar o tubo de aspiração dos restantes tubos, tapar a abertura do tubo de aspiração e accionar novamente 3 x a tecla de limpeza do filtro com o tubo de aspiração fechado.

Ajuda em caso de avarias

Recolha do cabo de rede não funciona

→ Cabo de rede está provavelmente sujo, limpar cabo de rede.

Saída de água

→ Desligar imediatamente o aparelho.

Figura **J 1**

→ Limpar o sistema flutuador: retirar a cabeça do aparelho, rodar o cesto do flutuador (A) na direcção da seta e retirar. Retirar o flutuador (B) e limpar ambos sob água corrente. Para a montagem deve-se primeiro inserir o flutuador e depois posicionar o cesto do flutuador e travar.

Perda da potência de aspiração

Verifique os seguintes pontos se o rendimento de aspiração do seu aparelho diminuir:











- Os acessórios, os tubos de aspiração estão entupidos, remova a obstrução.
- O filtro de pregas plano está sujo:
Nos aparelhos sem limpeza do filtro Express: Desmontar o filtro de pregas plano e limpar (ver capítulo "Limpar filtro de pregas plano").
Nos aparelhos com limpeza do filtro Express: Premir 3 x o filtro de pregas plano e repetir eventualmente a limpeza com o tubo de aspiração fechado (ver capítulo "Limpar filtro de pregas plano").
Se necessário, lavar o filtro sob água corrente.
- Substituir um filtro de pregas plano danificado.
- Saco de filtro cheio: Posicionar um novo saco de filtro (ver n.º de encomenda na lista das peças sobressalentes no fim destas instruções).

⚠ Atenção

Não deitar fora o encaixe do saco do filtro!

Dados técnicos

Os dados técnicos encontram-se nas páginas desdobráveis. De seguida segue uma explicação dos símbolos empregues no local.

	Tensão
	Potência P _{nom}
	Potência P _{máx}
	Potência máx. de ligação da tomada do aparelho
	Protecção de rede (de acção lenta)
	Volume do recipiente
	Admissão de água com a pega
	Admissão de água com o bocal de pavimento
	Cabo de rede
	Nível de pressão acústica (EN 60704-2-1)
	Peso (sem acessórios)



Reservados os direitos a alterações técnicas!

Indholdsfortegnelse

Generelle henvisninger . . .	DA . . . 7
Sikkerhedsanvisninger . . .	DA . . . 8
Beskrivelse af apparatet . . .	DA . . . 8
Betjening	DA . . . 10
Pleje og vedligeholdelse . .	DA . . 11
Hjælp ved fejl	DA . . 12
Tekniske data	DA . . 12

Generelle henvisninger

Kære kunde

  Læs original brugsanvisning inden første brug, følg anvisningerne og opbevar vejledningen til senere efterlæsning eller til den næste ejer.

Bestemmelsesmæssig anvendelse

Apparatet er i henhold til beskrivelserne i denne brugsanvisning og sikkerhedsanvisningerne beregnet til anvendelse som våd- og tørsuger.

Denne maskine blev udviklet til privat brug og er ikke beregnet til erhvervsmæssig brug.

- Beskyt damprenseren mod regn. Må ikke opbevares udendørs.
- **OBS:** Brug en forudskiller (bestillingsnr. 2.863-139) ved opugning af aske og sod.

Brug våd-/tørsugereren kun med:

- originale filterposer.
- Original reservedele, tilbehør eller ekstra tilbehør.

Producenten garanterer ikke for eventuelle skader som blev forårsaget af ikke bestemmelsesmæssigt brug eller ukorrekt betjening af apparatet.

Miljøbeskyttelse



Emballagen kan genbruges. Smid ikke emballagen ud sammen med det almindelige husholdningsaffald, men aflever den til genbrug.



Udtjente apparater indeholder værdifulde materialer, der kan og bør afle-

veres til genbrug. Aflever derfor udtjente apparater på en genbrugsstation eller lignende.

Bortskaffelse af filter og filterpose

Filter og filterpose er produceret af miljøvenligt materiale.

Såfremt de ikke har ind sugede stoffer, som ikke er forbudt som husholdningsaffald, kan de bortskaffes med den normale affald.

Henvisninger til indholdsstoffer (REACH)

Aktuelle oplysninger til indholdsstoffer finder du på:

www.kaercher.com/REACH

Garanti

I de enkelte land gælder de garantibetingelser, som er udgivet af vores respektive ansvarlige forhandlere. Inden for garantifristen afhjælper vi gratis eventuelle fejl på Deres maskine, såfremt disse er forårsaget af materiale- eller produktionsfejl. Hvis De vil gøre Deres garanti gældende, bedes De henvende Dem til Deres forhandler eller nærmeste autoriserede kundeservice medbringende kvittering. (Se adressen på bagsiden)

Kundeservice

Vores KÄRCHER-afdeling hjælper gerne, hvis De har spørgsmål, eller der er fejl på støvsugereren. (Se adressen på bagsiden)

Bestilling af reservedele og ekstratilbehør

Et udvalg over de reservedele som bruges meget ofte finder De i slutningen af betjeningsvejledningen. Reservedele og tilbehør får du ved din forhandler eller i den KÄRCHER-afdeling. (Se adressen på bagsiden)

Sikkerhedsanvisninger

- Dette apparat er ikke beregnet til brug af personer (inklusive børn) med indskrænkede fysiske, sensoriske eller åndelige evner eller som ikke har erfaringer med brugen og/eller kendskab til brugen, med mindre de er under opsyn af en person som er ansvarligt for deres sikkerhed eller blev anvist i brugen af apparatet. Børn skal være under opsyn for at sørge for, at de ikke leger med apparatet.
- Emballagefolie skal holdes væk fra børn p. gr. a. kvælningsfare!
- Efter hver brug og før hver rengøring/vedligeholdelse skal maskinen slukkes.
- Brandfare. Opsug ikke brændende eller glødende genstande.
- Det er forbudt at bruge højtryksrensere i områder, hvor der er eksplosionsfare.

⚠ El-tilslutning

Højtryksrensere må kun sluttes til vekselstrøm. Spændingen skal svare til angivelsen på typeskiltet.

⚠ Risiko for elektrisk stød

Rør aldrig ved netstik og stikkontakt med fugtige hænder.

Træk netkablet ud ved at tage fat i kontakten og ikke i ledningen.

Kontroller altid tilslutningsledningen og netstikket for skader, før hvert brug. En beskadiget tilslutningsledning skal udskiftes af en autoriseret kundeserviceafdeling/elektriker med det samme.

For at undgå elektriske uheld anbefaler vi, at man anvender stikkontakter med et forkoblet fejlstrømsrelæ (maks. 30 mA nom. udløse-strømstyrke).

⚠ OBS

De kan danne eksplosive dampe eller blandinger gennem ophvirvling med sugeluften! Efterfølgende stoffer må aldrig suges op:

- Eksplosive eller tændelige gas, væsker og støv (reaktive støv)

- Reaktive metalstøv (f.eks. aluminium, magnesium, zink) i forbindelse med stærkt alkaliske eller sure rengøringsmidler.
- Ufortyndede syrer og baser
- Organiske opløsningsmidler (f.eks. lakfortynder, benzin, acetone, fyringsolie).

Desuden kan disse stoffer angribe de materialer, støvsugeren er fremstillet af.

Beskrivelse af apparatet

Se hertil figurerne på siderne!



- Denne driftsvejledning forklarer basismodellerne af de vå-/tørsugere som vises på forsiden af omslaget.
- Afhængigt af modellen er der forskelle mellem udstyr og medleveret tilbehør.

Kontroller pakningens indhold for manglende tilbehør eller beskadigelser, når den pakkes ud. Kontakt Deres forhandler i tilfælde af transportskader.

- kommer med levering
- muligt tilbehør

1 Sugelangetilslutning

For tilslutning af sugeslangen under sugningen.

Bemærk: For at fjerne sugeslangen skal låsetappen trykkes ind med tommelfingeren og sugeslangen trækkes ud.

2 Apparatets stikdåse

For tilslutning af el-værktøj.

Bemærk: Tag højde for den maksimale strømkapacitet (se kapitel „Tekniske data“).

3 Blæsetilslutning

Sæt sugeslangen ind i blæsetilslutningen, blæsefunktionen er så aktiveret.

4 Bæregreb

Til transport af maskinen eller til at fjerne maskinhovedet efter åbning af låsemekanismen.

5 Åbnetaste filterspjæld

6 Bøjle

7 ExPress filterrensningstast

8 Filterrensningsindikator

9 Tilbehørsholder krog

Med denne tilbehørsholder kan man opbevare sugeslanger, strømledningen og sugedyser.

10 Knap "Strømledningsindhentning"

11 Drejeknap (TÆND/SLUK)

12 Parkeringsposition

For at stille gulvdysen til side ved arbejds-pauser.

13 Tilbehørsholder beholder

Denne tilbehørsholder er beregnet til at holde sugerør eller andet tilbehør.

14 Beholderlås

Træk ud for at åbne, skub ind for at låse.

15 Hjul

16 Styrehjul

17 Flad foldefilter med ramme (allerede sat ind i maskinen)

⚠ OBS

Filter og tilhørende ramme skal altid være isat under brugen.

18 Filterposeholder

⚠ OBS: Kast venligst ikke bort!

Hæges ind i beholderen, bruges til at holde filterposen.

19 Filterpose

Bemærk: Til vådsugning må man ikke isætte en filterpose!

Anbefaling til maskiner uden filterrensning: Isæt filterposen til opsugning af fint støv.

20 Sugeslange med håndgreb

21 Sugerør 2 x 0,5 m

22 Gulvdyse (med omstillingshåndtag)

Til sugning af hårde overflader og gulvtæpper:

Håndtag på symbol  til gulvtæpper

Håndtag på symbol  til hårde overflader

23 Fugemundstykke

24 Adapter

Til forbindelse af sugeslangen med et el-værktøj.

25 Bøjelig værktøjslange

Til mere fleksibilitet ved arbejdet med el-værktøj.

Bemærk: Kan også bruges med adapter.

Betjening

⚠ *Såvel ved våd- og tørsugning skal der altid arbejdes med et isat flad foldefilter!*

Inden idrifttagning

Figur **A 1**

→ Tag maskinhovedet af og tag indholdet ud af beholderen.

Figur **A 2**

→ Vend beholderen, tryk styrehjulene i åbningerne på beholderens bund indtil stoppositionen.

Figur **A 3**

→ **Montere baghjulene:** Bræk lejbøsninger fra hinanden og tryk den store bøsning ind i hjulholderen.

Ved maskiner uden aksel: Læg hjulene ind i hjulholderen.

Ved maskiner med aksel: Sæt hjulene på akslen og læg dem ind i hjulholderen.

Hæng afsluttende den lille bøsning ind i den store bøsning og skru den fast.

Figur **A 4**

→ Monter hagen.

Ved maskiner med skubbebøjle:

Figur **A 5**

→ Sæt skubbebøjlen oppefra ind i de 2 påtænkte åbninger på maskinhovedet og tryk den helt ned til anslaget. Skru den nedefra fast med 2 skruer.

Bemærk: Hvis skubbebøjlen senere afmonteres, skal de nederste åbninger af funktionsgrunde lukkes igen med to skruer.

Figur **A 6**

→ Sæt maskinens hoved på og lås det fast.

Ibrugtagning

Figur **B 1**

→ Tilslut tilbehøret.

Figur **B 2**

→ Sæt netstikket i.

Figur **B 3**

→ Tænd for maskinen.

Ved maskiner uden integreret stikkontakt

→ **Position I:** Suge eller blæse.

→ **Position 0:** Maskinen er slukket.

Ved maskiner uden integreret stikkontakt

→ **Stilling MAX:** Suge eller blæse

→ Stilling + MAX: Anvendelse med tilsluttet el-værktøj

→ Effekregulering: Reducer sugeeffekten under sugning, blæsning eller ved arbejdet med el-værktøj efter behov.

→ **Stellung 0:** Position 0: Maskinen slukket. El-værktøjet er forsynet med spænding.

Tørsugning

⚠ *Arbejd kun med tør flad foldefilter!*

Figur **C 1**

Anbefaling til maskiner uden filterrensning: Isæt filterposen til opsugning af fint støv.

→ Filterposens påfyldningsgrad er afhængigt af den opsugede snavs.

Tilstoppede filterposer kan eksplodere, derfor skal filterposen udskiftes i tide!

Ved fintstøv, sand osv. skal filterposen udskiftes oftere.

Ved maskiner med ExPress filterrensning:

Ved sugning uden filterpose er filterrensningsindikatoren rød, hvis det flade foldefilter skal renses.

→ Anvend filterrensning.

ExPress filterrensning

ExPress filterrensningen er beregnet til opsugning af store mængder finstøv uden at anvende filterpose.

Ved rød filterrensningsindikator skal det flade foldefilter renses:

Figur **D 1**

→ Tryk 3 x filterrensningstasten med tændt maskine, vent derved 4 sekunder mellem de enkelte tryk.

Bemærk: Efter flere filterrensninger eller ved rød filterrensningsindikator, skal beholderens påfyldningsvolumen kontrolleres. Tøm beholderen efter behov.

Vådsugning

- Sæt det ønskede tilbehør på sugerørerne, hhv. direkte på håndgrebet for at opsuge fugtighed eller væske.

⚠ **OBS:**

Brug ikke filterpose!

Sluk straks for apparatet, hvis der dannes skum eller trænger væske ud!

Bemærk: Hvis beholderen er fuld, lukker en svømmerventil sugeåbningen, og apparatet kører med forhøjet omdrejningstal. Sluk straks for apparatet, og tøm beholderen.

Arbejde med el-værktøjer

- Efter behov justeres el-værktøjet til tilslutningsdiamteren vha. en kniv.

Figur **E1**

- **A)** Sæt den vedlagte adapter på sugeslangens håndgreb og forbind den med tilslutningen til el-værktøjet.

→ **eller**

B) Brug den bøjelige værktøjslange til mere fleksibilitet under arbejdet. Forbind den med sugeslangen og evt. adapteren og slut den til el-værktøjet.

Figur **E2**

- **Ved maskiner med integreret stikdåse:** Sæt el-værktøjets netstik i sugeren.
- Tænd maskinen (drejekontakt til venstre på stilling +  MAX) og start arbejdet.

Bemærk: Så snart el-værktøjet er tændt, starter sugeturbinen at køre med en forsinkelse på 0,5 sekunder. Hvis el-værktøjet slukkes, kører sugeturbinen videre for ca. 5 sekunder for at indsuge den resterende snavs i sugeslangen.

Blæsefunktion

Rengøring af svær tilgængelige steder eller hvor opsugning ikke er muligt, f.eks. løv ud af gruslag.

Figur **F1**

- Sæt sugeslangen ind i blæsetilslutningen, blæsefunktionen er så aktiveret.

Afbrydelse af driften

- Sluk for renseren

Figur **G1**

- Hæng gulvdysen ind i parkeringsholderen.

Efter brug

- Sluk for apparatet, og træk netstikket ud.

Tøm beholderen

Figur **H1**

- Fjern maskinhovedet, tøm beholderen som er fyldt med våd eller tør snavs.

Opbevaring af maskinen

Figur **H2**

- Opbevar tilbehøret og netkablet på maskinen og opbevar maskinen i et tørt rum.

Pleje og vedligeholdelse

⚠ **Risiko**

Før alle service- og vedligeholdelsesarbejder skal maskinen afbrydes og stikket trækkes ud.

Reparationsarbejder og arbejder på elektriske komponenter skal altid udføres af autoriserede servicefolk.

⚠ **OBS**

Undlad at bruge skuremidler, glas- eller universalrengøringsmiddel! Nedsænk aldrig apparatet i vand.

- Apparat og tilbehørsdele af plast skal rengøres med et almindeligt plastrengøringsmiddel.
- Beholder og tilbehør spoles med vand og tørres inden de bruges igen.

Rengør det flade foldefilter

Figur 11

→ Ved maskiner uden filterrensning:

Åbn filterklappen. Fjern filteret og rammen og bank filteret af. Efter behov renses filteret under flydende vand. Filteret må ikke gnides af eller børstes af. Inden det monteres skal det tørres.

Figur 12

→ Derefter skal først filteret og så rammen sættes tilbage.

→ Ved maskiner med ExPress filterrensning:

Betjene filterrensningen (se kapitel "ExPress filterrensning").

Bemærk: Hvis sugekapaaciteten til trods for rensningen ikke er tilfredsstillende, skal sugeslangen adskilles fra rørene, sugeslangens åbning holdes til/lukket og med lukket sugeslange betjenes filterrensningstasten igen 3 x.

Hjælp ved fejl

Oprulningen til strømkablet fungerer ikke

→ Netkablet er sandsynligvis tilsmudset, rens kablet.

Vand træder ud

→ Sluk straks for maskinen.

Figur 11

→ Rense svømmersystemet:

Fjern maskinhovedet, skru svømmerkurven (A) op i pilens retning og tag den af. Fjern derefter svømmeren (B) og rens begge under flydende vand.

Til montering skal svømmeren først sættes i, derefter sættes svømmerkurven på og låses.

Aftagende sugeeffekt

Hvis maskinens sugekapaacitet reduceres, kontroller følgende punkter:

- Tilbehør, sugeslange eller sugerør er tilstoppet, fjern tilstopningen.
- Det flade foldefilter er tilsmudset:

Ved maskiner uden ExPress filterrensning: Afmonter og rens det flade foldefilteret (se kapitel "Rense det flade foldefilter").

Ved maskiner med ExPress filterrensning: Tryk filterrensningstasten 3 x, gentag evt. rensningen med lukket sugeslange (se kapitel "Rense det flade foldefilter").

Efter behov renses filteret under flydende vand.

- Beskadiget flad foldefilter skal udskiftes.
- Filterposen er fuld: Isæt en ny filterpose (*bestillingsnr. se reservedelliste i slutningen af denne vejledning*).

⚠ OBS

Kast filterposens holder ikke bort!

Tekniske data

De tekniske data findes på den opklappelige side. Efterfølgende en forklaring til de anvendte symboler.

	Spænding
	Ydelse P_{nom} .
	Ydelse P_{maks} .
	Stikdåsens maks. kapacitet
	Netsikring (træg)
	Beholdervolumen
	Vandindtag med håndgreb
	Vandindtag med gulvdyse
	Netkabel
	Lydtryksniveau (EN 60704-2-1)
	Vægt (uden tilbehør)



Forbehold for tekniske ændringer!

Innholdsfortegnelse

Generelle merknader	NO . . . 7
Sikkerhetsanvisninger	NO . . . 7
Beskrivelse av apparatet	NO . . . 8
Betjening	NO . . . 10
Pleie og vedlikehold	NO . . . 11
Feilretting	NO . . . 12
Tekniske data	NO . . . 12

Generelle merknader

Kjære kunde,

  Før første gangs bruk av apparatet, les denne originale bruksanvisningen, følg den og oppbevar den for senere bruk eller for overlevering til neste eier.

Forskriftsmessig bruk

Maskinen skal brukes iht. de beskrivelser og sikkerhetsanvisninger som er gitt i denne bruksanvisning for oppsuging av vått og tørt smuss.

Dette apparatet er utviklet for privat bruk og er ikke forberedt for kravene som stilles i kommersiell bruk.

- Beskytt apparatet mot regn. Det må ikke oppbevares utendørs.
- **Advarsel:** Ved suging av aske og sot bruk forutskiller (bestillingsnr. 2.863-139).

Våt/tørr sugeren skal bare brukes med:

- Original-filterposer.
- Originale reservedeler, originalt tilbehør eller originalt ekstrautstyr

Produsenten er ikke ansvarlig for eventuelle skader forårsaket av ikke-tiltenkt eller feil bruk.

Miljøvern



Materialet i emballasjen kan resirkuleres. Ikke kast emballasjen i husholdningsavfallet, men lever den inn til resirkulering.



Gamle maskiner inneholder verdifulle materialer som kan resirkuleres. Dis-

se bør leveres inn til gjenvinning. Gamle maskiner skal derfor avhendes i egnede innsamlingsystemer.

Deponering av filter og filterpose

Filter og filterpose er produsert av miljøvennlige materialer.

Dersom de ikke inneholder oppsugd materiale som ikke er tillatt i husholdningsavfall, kan alt kastes som normalt husholdningsavfall.

Anvisninger om innhold (REACH)

Aktuell informasjon om stoffene i innholdet finner du under:

www.kaercher.com/REACH

Garanti

De garantibestemmelser som er utgitt av vår distribusjonsavdeling, gjelder i alle land. Eventuelle feil på maskinen blir reparert gratis i garantitiden, dersom disse kan føres tilbake til material- eller produksjonsfeil. Ved behov for garantireparasjoner henvender du deg til din forhandler eller nærmeste autoriserte serviceforhandler. (Se adresse på baksiden)

Kundetjeneste

Våre KÄRCHER-avdelinger hjelper deg gjerne ved feil eller om du har spørsmål. (Se adresse på baksiden)

Bestilling av reservedeler og spesialtilbehør

Et utvalg av de vanligste reservedelene finner du bak i denne bruksanvisningen. Reservedeler og tilbehør får du hos din forhandler eller ved en KÄRCHER-avdeling. (Se adresse på baksiden)

Sikkerhetsanvisninger

- *Dette apparatet er ikke egnet for bruk av personer (inkludert barn) med reduserte fysiske, sensoriske eller sjelelige evner. Det skal heller ikke benyttes dersom brukeren mangler erfaring og/eller kunnskap. Slike personer skal kun bruke apparatet under oppsyn av en an-*

svarlig person som skal sørge for sikkerheten, eller som kan gi informasjon om bruken. Barn skal holdes under oppsyn ved bruk av apparatet, for å sikre at de ikke leker med det.

- Emballasjefolien holdes unna barn, fare for kvelning!
- Slå av apparatet etter hver bruk og før hver rengjøring/vedlikehold.
- Brannfare. Brennene eller glødende gjenstander må ikke suges opp.
- Bruk i eksplosjonsfarlige områder er forbudt.

⚠ Elektrisk tilkobling

Høytrykksvaskeren må kun kobles til vekselstrøm. Spenningen må stemme overens med høytrykksvaskerens typeskilt.

⚠ Fare for elektrisk støt

Ta aldri i strømkabelen eller stikkkontakten med våte hender.

Ta direkte i støpselet og trekk ikke i ledningen når støpselet skal tas ut av stikkkontakten.

Kontroller strømledningen og støpselet for skader hver gang apparatet skal brukes. En skadet strømledning må skiftes ut umiddelbart hos autorisert kundeservice eller autorisert elektriker.

For å unngå el-ulykker anbefaler vi at du bruker stikkontakter med foranklede vernebrytere for å beskytte mot feilstrøm (maks. nominell utløsningsstrøm: 30 mA).

⚠ Forsiktig

Visse stoffer kan danne eksplosive damper eller blandinger når de virvles opp med sugeluft.

Sug aldri opp følgende stoffer:

- Eksplosive eller brennbare gasser, væsker og støv (reaktivt støv)
- Reaktivt metallstøv (f.eks. aluminium, magnesium, zink) i forbindelse med sterkt alkaliske og sure rengjøringsmidler.
- Ufortynnede sterke syrer og lut
- Organiske løsemidler (f.eks. bensin, fargetynner, aceton, fyringsolje).

I tillegg kan disse stoffene angripe materialet som er brukt i støvsugeren.

Beskrivelse av apparatet

Illustrasjoner se utfoldingsssidene!



- Denne bruksanvisningen beskriver grunnmodellen for våt/tørr sugeren som beskrevet på omslaget.
- Alt etter modell er det forskjeller ved utrustning og medfølgende tilbehør.

Kontroller ved utpakkingen at innholdet i pakken er komplett og uskadd. Kontakt din forhandler ved eventuelle transportskader.

- del av leveransen
- mulig tilbehør

1 Sugelangentilkobling

For tilkobling av sugeslange ved suging.

Merk: For å ta av, trykk låsen med tommele og trekk ut sugeslangen.

2 Apparatkontakt

For tilkobling av et elektrisk verktøy.

Merk: Pass på maksimal tilkoblet effekt (se kapitler "Tekniske data").

3 Blåsetilkobling

Sett sugeslangen i blåsetilkoblingen, der ved aktiveres blåsefunksjonen.

4 Bærehåndtak

For å bære apparatet eller for at ta av apparatet etter opplåsing.

5 Låsetast filterklaff

6 Skyvebøyle

7 ExPress filterrengjøringstast

8 Filterrengjøringsindikator

9 Tilbehørsholder kroker

Denne tilbehørsholderen brukes for oppbevaring av sugeslange, strømkabel og sugedyser.

10 Tast strømkabelinnrulling

11 Dreiebryter (PÅ/AV)

12 Parkeringsposisjon

For parkering av gulvdysen ved arbeidspauser.

13 Tilbehørsholder beholder

Denne tilbehørsholderen brukes for oppbevaring av sugerør og diverse tilbehør.

14 Beholderlåsing

For åpning, trekk utover - for låsing, trykk innover.

15 Hjul

16 Styrehjul

17 Foldefilter med ramme (ferdig innebygget i apparatet)

Forsiktig

Filter og tilhørende ramme skal alltid være satt inn ved bruk.

18 Filterposeholder

Advarsel: Skal ikke kastes!

Henges inne i beholderen, brukes som holder for filterposen.

19 Filterpose



Merk: For våtsuging skal det ikke monteres noen filterpose!

Anbefaling ved apparater uten filterrengjøring: For suging av fint støv skal det settes inn filterpose.

20 Sugeslange med håndtak

21 Sugørør 2 x 0,5 m

22 Gulvmunnstykke (med omkoblingsspak)

For suging av harde flater og teppegulv.
Spak til symbol  for teppegulv
Spak til symbol  for harde flater

23 Fugemunnstykke

24 Adapter

For tilkobling av sugeslange med et elektrisk verktøy.

25 Fleksibel verktøyslange

For mer fleksibilitet ved arbeid med elektroverktøy.

Merk: Kan også brukes med adapter.

Betjening

- ⚠ **Arbeid alltid med påsatt foldefilter, både ved tørr og våt suging!**

Før igangsetting

Figur **A 1**

- Ta av apparathodet og ta innholdet ut av beholderen.

Figur **A 2**

- Snu beholderen, sett inn styrehjulene i åpningene på bunnen av beholderen, trykk inn til de går i lås.

Figur **A 3**

- **Montering av bakhjul:** Bryt lagerskålene fra hverandre og trykk de store skålene inn i hjulholderen.

Ved apparater uten aksling: Legg hjulene i hjulholderen.

Ved apparater med aksling: Sett hjulene inn på akslingen og legg i hjulholderen.

Etterpå legges de små skålene i de store skålene og skrur fast.

Figur **A 4**

- Monter krokene.

Ved apparater med skyvebøyle:

Figur **A 5**

- Før skyvebøylen inn skyvebøylen ovenfra i de 2 passende åpningene på apparathodet, skyv ned til anslag. Skru fast med 2 skruer fra undersiden.

Merk: Dersom skyvebøylen skal demonteres senere, må de nedre åpningene av funksjonsgrunner lukkes igjen med de 2 skruene.

Figur **A 6**

- Sett på apparathodet og lås det.

Igangsetting

Figur **B 1**

- Koble til tilbehør.

Figur **B 2**

- Sett i støpselet.

Figur **B 3**

- Slå apparatet på.

Ved apparater med innebygget stikkontakt

- **Stilling I:** Suging eller blåsing.

- **Stilling 0:** Apparatet er slått av.

Ved apparater med innebygget stikkontakt

- **Posisjon MAX:** Suging eller blåsing.

- **Posisjon +  MAX:** Suging med tilkoplede elektroverktøy

- **Effektregulering:** Reduser sugeeffekten ved behov ved suging, blåsing eller arbeid med elektroverktøy.

- **Stilling 0:** Apparat avslått. Det elektriske verktøyet har spenningsforsyning.

Støvsuging

⚠ **Arbeid alltid kun med tørt foldefilter!**

Figur **C 1**

Anbefaling ved apparater uten filterrenngjøring: For suging av fint støv skal det settes inn filterpose.

- Fyllingsgraden av filterposen er avhengig av hva slags smuss som suges opp. Fulle filterposer kan sprekke, pass derfor på å skifte filterpose til rett tid!
Ved fint støv, sand osv... må filterposen skiftes oftere.

Ved apparater med ExPress filterrenngjøring: Ved suging uten filterpose vil filterrenngjøringsindikatoren bli rød når foldefilteret må rengjøres.

- Bruk filterrenngjøring.

ExPress filterrenngjøring

ExPress filterrenngjøring er ment for suging av store mengder fint støv uten påsatt filterpose. Ved rød filterrenngjøringsindikator, rengjør foldefilteret:

Figur **D 1**

- Trykk tasten for filterrenngjøring 3 ganger med innkoblet apparat, vent ca. 4 sekunder mellom hvert trykk.

Merk: Etter flere gangers filterrenngjøring, eller ved rød filterrenngjøringsindikator, kontroller beholderen for fyllingsgrad. Ved behov, tøm beholderen.

Våtsuging

- For oppsuging av fuktighet hhv. væske, stikk ønsket tilbehør på sugerøret hhv. direkte på håndtaket.

⚠ **Forsiktig:**

Ikke bruk filterpose!

Ved skumdannelse eller lekkasje av væske må apparatet slås av umiddelbart!

Merk: Når beholderen er full, blir sugeåpningen stengt av en flottør og apparatet går med økt turtall. Slå av maskinen umiddelbart og tøm beholderen.

Arbeide med elektroverktøy

- Adapter tilpasses ved behov ved hjelp av en kniv til tilkoblingsdiametere på det elektriske verktøyet.

Figur **E 1**

- **A)** Sett det vedlagte adapteret inn på håndtaket på sugeslangen og koble det til elektroverktøyet.

→ eller

B) For mer fleksibilitet ved arbeidet, bruk den fleksible verktøyslangen. Koble til sugeslangen og eventuelt til adapteret, og koble til elektroverktøyet kobling.

Figur **E 2**

- **Ved apparater med innebygget stikkontakt:** Sett inn støpselet fra det elektriske verktøyet i støvsugeren.

- Slå på apparatet (dreiebryter til venstre til stilling +  MAX) og begynn arbeidet.

Merk: Så snart elektroverktøyet er slått på vil sugeturbinen starte med 0,5 sekunds forsinkelse. Når elektroverktøyet slås av, går sugeturbinen enda 5 sekunder for åsuge opp restsmuss.

Blåsefunksjon

Rengjøring av vanskelig tilgjengelige steder eller der det ikke er mulig med suging, f. eks. løv fra takrenner.

Figur **E 1**

- Sett sugeslangen i blåsetilkoblingen, derved aktiveres blåsefunksjonen.

Opphold i arbeidet

- Slå av maskinen.

Figur **G 1**

- Sett gulvdysen i parkeringsholderen.

Etter bruk

- Slå av apparatet og trekk ut støpselet.

Tøm beholderen

Figur **H 1**

- Ta av apparatet, tøm beholderen for smuss fra våt- eller tørrsuging.

Oppbevaring av apparatet

Figur **H 2**

- Lagre tilbehør og strømkabel på apparatet og oppbevar det i et tørt rom.

Pleie og vedlikehold

⚠ **Fare**

Slå av apparatet og ta ut strømstøpselet innen service eller vedlikeholdsarbeid påbegynnes.

Reparasjonsarbeid og arbeid på elektriske komponenter må kun utføres av autorisert kundeservice.

⚠ **Forsiktig**

Ikke bruk skuremiddel, glass eller universalgjengjøringsmiddel! Dypp aldri apparatet under vann.

- Bruk et alminnelig rengjøringsmiddel for plast på apparatet, og tilbehørsdeler av plast.

- Beholder og tilbehør skylles med vann ved behov, og skal tørke før bruk.

Rengjøring av foldefilter

Figur **I 1**

- **Ved apparater uten filterrengjøring:**

Lås filterklaffen og åpne. Ta av ramme og filter, og bank ut filteret. Ved behov rengjør filteret under rennende vann. Ikke gni eller børst av filteret.

La tørke fullstendig før montering.

Figur **I 2**

- Eterpå, sett først inn filter og deretter rammen igjen.

→ **Ved apparater med ExPress filterrengjøring:** Bruk filterrengjøringen (se kapittel "ExPress filterrengjøring").

Merk: Dersom det på tross av rengjøring likevel ikke er tilfredsstillende sugeseffekt, ta sugeslangen av røret, hold/dekk over åpningen på sugeslangen, og med lukket sugeslange trykk 3 ganger til på filterrengjøringstasten.

Feilretting

Innrulling av strømkabel fungerer ikke

→ Strømkabelen er muligvis tilsmusset, rengjør strømkabelen.

Det kommer ut vann

→ Slå straks av apparatet.

Figur **J 1**

→ Rengjøre flottørsystemet:

Ta av apparathodet, skru av flottørkurv (A) i pilretningen og ta den av. Ta deretter av flottøren (B) og rengjør begge under rennende vann.

For montering, før først inn flottøren og sett deretter på flottørkurven og lås.

Avtagende sugeseffekt

Dersom sugeseffekten er dårlig, kontroller følgende punkter:

→ Tilbehør, sugeslange eller sugerørene er tilstoppet. Fjern tilstoppingen.

→ Foldefilter er tilsmusset:

Ved apparater uten ExPress filterrengjøring: Ta av og rengjør foldefilter (se kapittel "Rengjøre foldefilter").

Ved apparater med ExPress filterrengjøring: Trykk filterrengjøringstasten 3 ganger, gjenta eventuel rengjøringen med lukket sugeslange (se kapittel "Rengjøre foldefilter").

Ved behov rengjør filteret under rennende vann.

→ Skift skadet foldefilter.











→ Filterpose er full: Sett inn ny filterpose (*bestillingsnr. se reservedelsliste på slutten av denne bruksanvisningen*).

⚠ Forsiktig

Ikke kast filterposeholderen!

Tekniske data

De tekniske data finner du på utfoldet klaff. Under finner du forklaring på symbolene brukt der.

	Spenning
	Effekt P _{nominell}
	Effekt P _{maks}
	Maks. tilkoblingseffekt for apparat-stikkontakten
	Strømsikring (trege)
	Beholder, volum
	Vannopptak med håndtak
	Vannopptak med gulvdyse
	Nettleddning
	Lydtrykksnivå (EN 60704-2-1)
	Vekt (uten tilbehør)



Det tas forbehold om tekniske endringer!

Innehållsförteckning

Allmänna hänvisningar	SV . . . 7
Säkerhetsanvisningar	SV . . . 7
Beskrivning av aggregatet	SV . . . 8
Handhavande	SV . . . 9
Skötsel och underhåll	SV . . 11
Åtgärder vid störningar	SV . . 12
Tekniska data	SV . . 12

Allmänna hänvisningar

Bäste kund,

  Läs bruksanvisning i original innan aggregatet används första gången, följ anvisningarna och spara drifts-anvisningen för framtida behov, eller för nästa ägare.

Ändamålsenlig användning

Apparaten är avsedd att användas som våt- och torrsug enligt beskrivningarna och säkerhetsanvisningarna i denna bruksanvisning.

Denna produkt har konstruerats för privat användning och är ej avsedd för påfrestande, industriell användning.

- Skydda maskinen från regn. Får inte förvaras utomhus.
- **Observera** : Använd avskiljare (beställ nr. 2.863-139) vid uppsugning av aska och sot.

Använd våt/torrsugen endast med:

- Original filterpåse.
- Originalreservdelar, -tillbehör eller -specialtillbehör.

Tillverkaren påtar sig inget ansvar för eventuella skador som uppkommer på grund av felaktig användning eller felaktig hantering.

Miljöskydd



Emballagematerialen kan återvinnas. Kasta inte emballaget i hushållssoporna utan för dem till återvinning.



Skrotade aggregat innehåller återvinningsbara material som bör gå till

återvinning. Överlämna skrotade aggregat till ett lämpligt återvinningssystem.

Hantera filter och filterpåse

Filter och filterpåse är tillverkade i miljövänligt material.

Så länge de inte innehåller uppsugna substanser, som inte får kastas i hushållssoporna, så kan de avyttras på detta sätt.

Upplysningar om ingredienser (REACH)

Aktuell information om ingredienser finns på:

www.kaercher.com/REACH

Garanti

I alla länder gäller de av vårt ansvariga försäljningsbolag utformade garantivillkor.

Eventuella fel på apparaten åtgärdas utan kostnad under garantitiden, om det var ett material- eller tillverkarfel som var orsaken. Gäller det garantiärenden, ber vi er vända er till försäljaren med köpbeviset eller närmsta auktoriserade kundtjänst.

(Se baksidan för adress)

Kundservice

Vid frågor eller problem hjälper närmaste KÄRCHER-filial gärna till.

(Se baksidan för adress)

Beställning av reservdelar och specialtillbehör

I slutet av bruksanvisningen finns ett urval av de reservdelar som oftast behövs.

Reservdelar och tillbehör finns att få på inköpsstället, eller från närmaste KÄRCHER-filial.

(Se baksidan för adress)

Säkerhetsanvisningar

- *Denna apparat är ej avsedd att användas av personer (även barn) med begränsad fysisk, sensorisk eller mental färdighet eller av personer som saknar erfarenhet och/eller kunskaper, såvida de inte övervakas av en person ansvarig för deras säkerhet eller har fått instruktioner av en sådan person hur*

apparaten ska användas. Barn ska hållas under uppsikt för att garantera att de inte leker med apparaten.

- Håll förpackningsfolien borta från barn, risk för kvävning!
- Stäng av maskinen efter varje användning och före all form av rengöring/underhåll.
- Brandrisk. Sug inte upp brännande eller glödande föremål.
- Användning av aggregatet i utrymmen med explosionsrisk är förbjuden.

⚠ Elanslutning

Aggregatet får endast anslutas till växelström. Spänningen ska motsvara den spänning som är angiven på aggregatets typskylt.

⚠ Risk för strömstötar!

Ta aldrig i sladd och eluttag med fuktiga händer.

Håll alltid i kontakten när denna ska dras bort från eluttaget, aldrig i sladden.

Kontrollera före varje användningstillfälle att nätsladden och nätkontakten inte är skadade. Skadade sladdar ska genast bytas ut av auktoriserad kundservice/elektriker.

För att undvika elolyckor rekommenderar vi att endast använda nätuttag som är kopplade till en jordfelsbrytare (max. 30 mA nominella utlösningsströmstyrka).

⚠ Observera

Vissa ämnen kan, genom uppvirvling med sugluften, bilda explosiva ångor eller blandningar!

Sug aldrig upp följande substanser:

- explosiva eller antändliga gaser, vätskor eller damm (reaktivt damm)
- reaktivt metalldamm (ex. aluminium, magnesium, zink) tillsammans med starkt alkaliska och sura rengöringsmedel
- utspädda starka syror och lut
- organiska lösningsmedel (ex. bensin, färgförtunning, aceton, uppvärmningsolja).

Dessutom kan dessa ämnen angripa materialet i aggregatet.

Beskrivning av aggregatet

Figurer och bilder finns på kartongens utfällbara sidor!



- Denna bruksanvisning beskriver grundmodellerna av den våt/torr sug som finns avbildad på det främre omslaget.
- Beroende av modell förekommer skillnader i utrustning och levererade tillbehör.

Kontrollera vid upppackningen att inga tillbehör saknas eller är skadade. Kontakta återförsäljaren om skador uppkommit vid transporten.

- ingår i leveransen
- möjliga tillbehör

1 Sugslanganslutning

För att ansluta sugslangen vid uppsugning. **Anvisning:** Ta loss den genom att trycka på spärren med tummen och dra ut slangens.

2 Aggregatets kontakt

För att ansluta ett elverktyg. **Anvisning:** Observera maximal anslutningseffekt (se kapitel "Teknisk data").

3 Blåsanslutning

Stick in sugslangen i blåsanslutningen, därmed är utblåsningsfunktionen aktiverad.

4 Bärhandtag

För att bära maskinen eller för att ta loss maskinhuvudet efter att spärren lossats.

5 Spärrknapp filterventil

6 Skjuthandtag

7 ExPress filterrengöringsknapp

8 Indikering filterrengöring

9 Tillbehörsfäste krok

Med detta tillbehörsfäste kan sugslang, sugmunstycket och nätkabel förvaras.

10 Knapp upprullning av nätkabel

11 Vridknapp (PÅ/AV)

12 Parkeringsposition

För avställning av golvmunstycket vid avbrott i arbetet.

13 Tillbehörsfäste behållare

Med detta tillbehörsfäste kan sugrör och övriga tillbehör förvaras.

14 Förslutning behållare

För att öppna, dra utåt, tryck inåt för att stänga.

15 Hjul

16 Styrrullar

17 Plattvecksfilter med ram (sitter redan i maskinen)

⚠ Observera

Filtret med tillhörande ram måste alltid vara isatt vid användning.

18 Fäste för filterpåse

⚠ Observera: Får inte kastas!

Hängs in i behållarens inre och är till för att hålla fast filterpåsen.

19 Filterbehållare



Anvisning: Ingen filterpåse får användas vid våtuppsugning!

Rekommendation för maskiner utan patronfilter: Sätt i filterpåsen om maskinen ska användas för uppsugning av fint damm.

20 Sugslang med handtag

21 Sugrör 2 x 0,5 m

22 Golvmunstycke (med omkopplingsspak)

För uppsugning från hårda ytor och mattor:
Spak på symbolen  till mattor
Spak på symbolen  till hårda ytor

23 Fogmunstycke

24 Adapter

För anslutning av sugslangen till ett elverktyg.

25 Flexibel verktygsslang

För med flexibilitet vid arbeten med elverktyg.

Anvisning: Kan även användas med adapter.

Handhavande

⚠ **Arbeta alltid med isatt plattvecksfilter, både vid våt- och torruppsugning!**

Före idrifttagandet

Bild **A 1**

→ Ta av maskinhuvudet och ta ut innehållet ur behållaren.

Bild **A 2**

→ Vänd behållaren, tryck in styrrullar i öppningarna på botten av behållaren, till anslag.

Bild **A 3**

→ **Montera bakhjul:** Bryt isär lagerskålarna och truck in den stora skålen i hjulupphängningen.

Hos maskiner utan axel: Lägg in hjulen i hjulhuset.

Hos maskiner med axel: Trä på hjulen på axeln och lägg in den i hjulupphängningen.

Häng sedan in de små skålarna i de stora skålarna och skruva fast dem.

Bild **A 4**

→ Montera krokarna.

För maskiner med skjutbygel:

Bild **A 5**

→ För in skjutbygeln uppifrån i de två därför avsedda öppningarna på maskinhuvudet och tryck ner dem så långt det går. Säkra med 2 skruvar underifrån.

Anvisning: Om skjutbygeln monteras bort i efterhand måste de nedre öppningarna förslutas med de 2 skruvarna för att säkra arbetsfunktionen.

Bild **A 6**

→ Sätt på apparathuvudet och spärra.

Idrifttagande

Bild **B 1**

→ Anslut tillbehör.

Bild **B 2**

→ Stick i nätkontakten.

Bild **B 3**

→ Starta aggregatet.

Hos maskiner utan inbyggt eluttag

→ **Position I:** Uppsugning eller utblåsning.

→ **Position 0:** Aggregatet är avstängt.

För maskiner med inbyggt eluttag

→ **Läge MAX:** Uppsugning eller utblåsning

→ Position  MAX: Sugning med anslutet elverktyg

→ **Effektreglering:** Reducera vid behov sugeffekten vid sugning, utblåsning eller vid arbete med ett elverktyg.

→ **Läge 0:** Maskin avstängd. Elektroverktøget försörjs med spänning.

Torr sugning

⚠ **Arbeta endast med torr plattvecksfilter!**

Bild **C 1**

Rekommendation för maskiner utan patronfilter: Sätt i filterpåsen om maskinen ska användas för uppsugning av fint damm.

→ Filterpåsens uppsamlingsförmåga styrs av den smuts som sugts upp.

Tilltäppta filterpåsar kan spricka, byt därför filterpåsen i god tid!

Vid fint damm, sand och liknande ... måste filterpåsen bytas oftare.

Hos maskiner med ExPress filterrengöring: Vid uppsugning utan filterpåse visar indikeringen för filterrengöring rött när plattvecksfiltret ska rengöras.

→ Använd filterrengöringen.

ExPress filterrengöring

ExPress filterrengöring är avsedd för uppsugning av stora mängder fint damm utan isatt filterpåse.

Rengör plattvecksfiltret när indikeringen för filterrengöring lyser rött:

Bild **D 1**

→ Tryck in knappen för filterrengöringen 3 x medan maskinen är tillslagen, vänta ca 4 sekunder mellan varje knapptryckning.

Anvisning: Kontrollera efter att filterrengöringen har genomförts flera gånger, eller om indikeringen för filterrengöring lyser rött, behållarens fyllnadsvolym. Töm behållaren vid behov.

Våtsugning

→ För att suga upp fuktighet eller vätska, välj önskat tillbehör och sätt det på sugledningen eller direkt på handgreppet

⚠ **Observera:**

Använd inte filterbehållaren!

Stäng genast av apparaten om skum bildas eller om vätska läcker ut!

Observera: Om behållaren är full stängs sugöppningen av en flottör och sugturbinen går med högre varvtal. Stäng genast av apparaten och töm behållaren.

Arbeta med elverktyg

→ Anpassa vid behov adaptern till anslutningsdiametern på elverktyget med hjälp av en kniv.

Bild **E 1**

→ **A)** Placera den medföljande adaptern på sugslangens handtag och koppla ihop den med elverktygets anslutning.

→ **eller**

B) Använd den flexibla verktygsslangen för med flexibilitet vid arbetet. Anslut denna till sugslangen och ev. med elverktygets anslutning.

Bild **E 2**

→ **För maskiner med inbyggt eluttag:** Förbind elverktygets nätkontakt med sugen.

→ Starta maskinen (vrid knappen till vänster till läge +  MAX) och börja med arbetet.

Hänvisning: Så snart som elverktyget sätts på, startar sugturbinen efter 0,5 sekunders fördröjning. När elverktyget stängs av, löper sugturbinen ytterligare ca 5 sekunder, för att suga upp resterande smuts i sugslangen.

Blåsfunktion

Rengöring av svåråtkomliga ställen eller på platser där uppsugning inte kan utföras, t.ex. löv i en grusbädd.

Bild **F 1**

→ Stick in sugslangen i blåsanslutningen, därmed är utblåsningsfunktionen aktiverad.

Avbryta drift

→ Stäng av aggregatet.

Bild **G 1**

→ Häng i golvmunstycket i förvaringshållaren.

Avsluta driften

→ Stäng av apparaten och dra ur nätan-slutningen.

Töm behållaren

Bild **H 1**

→ Ta loss maskinhuvudet töm den med våt eller torr smuts fyllda behållaren.

Förvaring av apparaten

Bild **H 2**

→ Placera tillbehören och nätkabeln på maskinen och förvara denna i ett torrt utrymme.

Skötsel och underhåll

Fara

Stäng av aggregatet och dra ut nätkontakten innan vård och skötselarbeten ska utföras.

Reparationsarbeten och arbeten på elektriska komponenter får endast utföras av auktoriserad kundservice.

Varning

Använd inte skurmedel, glas- eller allrengöringsmedel! Doppa aldrig ner apparaten i vatten.

→ Vårda apparaten och tillbehören med ett vanligt i handeln förekommande plastrengöringsmedel.

→ Spola vid behov ur behållare och tillbehör med vatten och torka före nästa användningstillfälle.

Rengöra plattvecksfilter

Bild **I 1**

→ **Hos maskiner utan filterrengöring:**

Spärra upp filterluckan och öppna den. Ta ur filtret och ramen och knacka ur dem. Rengör vid behov filtret under rinnande vatten. Skrubba eller borsta inte av filtret.

Låt det torka helt innan det sätts tillbaka.

Abbildung **I 2**

→ Sätt sedan först tillbaka filtret och därefter ramen.

→ **Hos maskiner med ExPress filterrengöring:** Tryck på knappen filterrengöring (se kapitel "ExPress filterrengöring").

Anvisning: Om sugeffekten inte är tillfredsställande trots rengöring, ta loss sugslangen från rören, håll för/tillslut sugslangens öppning och tryck ytterligare 3 gånger på filterrengöringsknappen med stängd sugslang.

Åtgärder vid störningar

Upprullningen av nätkabeln fungerar inte.

→ Nätkabeln är förmodligen smutsig, rengör nätkabeln.

Det kommer ut vatten

→ Stäng omedelbart av maskinen.

Bild **J1**

→ Rengör flottörsystem:

Ta loss maskinhuvudet, skruva upp flottörkorgen (A) i pilens riktning och ta loss den. Ta sedan ur flottören (B) och rengör båda delarna under rinnande vatten.

För vid monteringen först in flottören, sätt sedan på flottörkorgen och spärra.

Avtagande sugeffekt

Om sugeffekten hos maskinen försämras, kontrollera följande punkter.

→ Tillbehör eller sugrör är igensatta. Ta bort smutsen.

→ Plattvecksfiltret är smutsigt:

Hos maskiner utan ExPress filterrengöring: Ta ur och rengör plattvecksfiltret (se kapitel "Rengöra plattvecksfilter").

Hos maskiner med ExPress filterrengöring: Tryck 3 gånger på filterrengöringsknappen, upprepa vid behov rengöringen med stängd sugslang (se kapitel "Rengöra plattvecksfilter").

Rengör vid behov filtret under rinnande vatten.

→ Byt ut skadat plattvecksfilter.











→ Filterpåsen är full: Sätt i en ny filterpåse (*beställningsnumret finns i slutet av denna bruksanvisning*).

⚠ Observera

Kasta inte bort fästet till filterpåsen!

Tekniska data

Tekniska data finns på sidorna som fällt upp. Nedan följer förklaringen av symbolerna som används.

	Spänning
	Effekt P _{nominell}
	Effekt P _{max}
	Max. anslutningseffekt i maskinuttaget
	Nät säkring (trög)
	Behållarvolym
	Vattenupptagning med handtag
	Vattenupptagning med golvmunstycke
	Nät kabel
	Ljudtrycksnivå (EN 60704-2-1)
	Vikt (utan tillbehör)

Med reservation för tekniska ändringar!

Sisällysluettelo

Yleisiä ohjeita	FI . . . 7
Turvaohjeet	FI . . . 7
Laitekuvaus	FI . . . 8
Käyttö	FI . . . 9
Hoito ja huolto	FI . . 11
Häiriöapu	FI . . 12
Tekniset tiedot	FI . . 12

Yleisiä ohjeita

Arvoisa asiakas,



Lue käyttöohje ennen laitteesi käyttämistä, säilytä käyttöohje myöhempiä käyttöä tai mahdollista myöhempiä omistajaa varten.

Tarkoituksenmukainen käyttö

Laitte on tarkoitettu käytettäväksi märkä- ja kuivaimurina tämän käyttöohjeen kuvausten ja turvaohjeiden mukaisesti.

Tämä laite on suunniteltu yksityiskäyttöön eikä vastaa ammattikäyttöön tarkoitettuja vaatimuksia.

- Suojaa laite sateelta. Älä säilytä laitetta ulkona.
- **Huomio:** Imuroi tuhkaa ja nokea vain esierotinta käyttäen (tilausno 2.863-139).

Märkä-/kuivaimuria saa käyttää vain, jos se on varustettu:

- alkuperäisillä pölypusseilla.
- alkuperäisillä varaosilla, sekä alkupe- räisillä lisä- tai erikoistarvikkeilla.

Valmistaja ei vastaa mahdollisista vahingoista, jotka johtuvat ohjeidenvastaisesta käytöstä.

Ympäristönsuojelu



Pakkausmateriaalit ovat kierrätettäviä. Älä käsittele pakkauksia kotitalousjätteenä, vaan toimita ne jätteiden kierrätykseen.



Käytetyt laitteet sisältävät arvokkaita kierrätettäviä materiaaleja, jotka tulisi toimittaa kierrätykseen. Tästä syystä

toimita kuluneet laitteet vastaaviin keräilylaitoksiin.

Suodattimen ja suodatinpussin hävittäminen

Suodatin ja suodatinpussi on valmistettu ympäristöystävällisestä materiaalista.

Mikäli niihin ei ole imuroitu aineita, joita ei saa laittaa yleisiin jäteastioihin, ne voidaan hävittää normaalin kotijätteen mukana.

Huomautuksia materiaaleista (REACH)

Ajantasaisia tietoja ainesosista löytyy osoitteesta:

www.kaercher.com/REACH

Takuu

Kussakin maassa ovat voimassa valtuuttamamme myyntiorganisaation julkaisemat takuuehdot. Materiaali- ja valmistusvirheitä aiheutuvat virheet laitteessa korjaamme takuuaikana maksutta. Takuutapauksessa ota yhteys ostostositteeseen jälleenmyyjään tai lähimpään valtuutettuun asiakaspalveluun.

(Osoite, katso takasivua)

Asiakaspalvelu

KÄRCHER -edustustomme vastaa mielellään kysymyksiisi ja auttaa mahdollisissa häiriötilanteissa.

(Osoite, katso takasivua)

Varaosien ja erityisvarusteiden tilaaminen

Tärkeimpien osien varaosaluettelo löytyy tämän käyttöohjeen lopusta.

Varaosat ja erityisvarusteet saat kauppialtasi tai lähimmältä KÄRCHER tytäryhtiöltä.

(Osoite, katso takasivua)

Turvaohjeet

- *Tämä laite ei ole tarkoitettu sellaisten henkilöiden (lapset mukaan lukien) käytettäväksi, joiden fyysiset kyvyt, aistit tai henkiset ominaisuudet ovat rajoittuneet tai, joilta puuttuu riittävä kokemus ja/tai riittävä tietämys, paitsi, jos he ovat heidän turvallisuudestaan vastaavan hen-*

kilön valvonnassa tai ovat saaneet häneltä ohjeistuksen koneen käyttämiseen. Lapsia pitäisi valvoa, jotta he eivät leikkisi koneen kanssa.

- Pidä pakkausfoliot lasten ulottumattomissa, tukehtumisvaara!
- Laite kytketään pois päältä jokaisen käytön jälkeen ja ennen jokaista puhdistusta/huoltoa.
- Palovaara. Älä imuroi mitään palavia tai hehkuvia kohteita.
- Käyttö räjähdysalttiilla alueilla on kielletty.

⚠ Sähköliitäntä

Liitä laite vain vaihtovirtaan. Jännitteen on oltava sama kuin laitteen tyyppikilvessä ilmoitettu jännite.

⚠ Sähköiskuvaara

Älä koskaan tartu märillä käsillä liitosjohdon ja pistorasiaan.

Kun irrotat verkkojohdon pistorasiasta, vedä pistokkeesta, älä vedä kaapelista.

Tarkasta aina ennen käyttöä, että liitosjohdot ja virtapistoke ovat ehjät. Anna valtuutetun asiakaspalvelun/sähköalan ammattilaisen välittömästi vaihtaa vaurioitunut liitosjohto.

Sähkötapaturmien välttämiseksi suosittelemme käyttämään pistorasioita, joissa on esikytkeyty virhevirran turvakytkimet (maks. 30 mA nimellislaukaisuvirran voimakkuus).

⚠ Huomio

Tietyt aineet voivat muodostaa räjähdysherkkiä höyryjä tai seoksia pyörrevirtauksen seurauksena imuilman kanssa!

Älä koskaan imuroi seuraavia aineita:

- Räjähdysherkkiä tai palavia kaasuja, nesteitä ja pölyjä (reagoivia pölyjä)
- Reagoivia metallipölyjä (esim. alumiini, magnesium, sinkki) voimakkaasti alkaalisten ja happamien puhdistusainesten kanssa
- Laimentamattomia, voimakkaita happoja ja lipeää
- Orgaanisia liuottimia (esim. bensiini, värirohennusaineet, asetoni, polttoöljy).

Lisäksi nämä aineet voivat syövyttää laitteessa käytettyjä materiaaleja.

Laitekuvaus

Katso kansisivuilla olevia kuvia!



- Tämä käyttöohje kuvaa etusivulla esitettyjen märkä-/kuivaimurien perusmallit.
- Varustelu ja mukana toimitetut varusteet ovat erilaiset mallista riippuen.

Tarkasta purkaessasi pakkauksesta, ovatko kaikki varusteet olemassa ja ovatko osat vaurioituneet Jos havaitset kuljetusvaurioita ota yhteyttä myyjäliikkeeseen.

- kuuluvat toimitukseen
- mahdolliset varusteet

1 Imuletkuliitäntä

Imuletkun liittämiseen imuroitaessa.

Huomautus: Irrota imuletku painamalla lukitusnuppia peukalolla ja vetämällä letku irti.

2 Laitepistorasia

Sähkötyökalan liittämistä varten.

Huomautus: Huomioi maksimi liitäntäteho (katso lukua „Tekniset tiedot“).

3 Puhallusliitäntä

Pistä imuletku puhallusliitäntään, se aktivoi puhallustoiminnan.

4 Kantokahva

Laitteen kantamiseen tai laitepään nostamiseen pois paikaltaan lukituksen irrottamisen jälkeen.

5 Suodatinluukun lukituksen vapautuspainike

6 Työntökahva

7 ExPress-suodattimenpuhdistus-painike

8 Suodatinpuhdistusnäyttö

9 Varusteiden säilytyskoukku

Tämä varusteteline on tarkoitettu imuletkun, imusuulakkeiden ja verkkoliitäntäjohdon säilyttämiseen.

10 Painike verkkokaapelin sisäänke-laus

11 Kiertokytkin (PÄÄLLE/POIS)

12 Pysäköintipidike

Lattiasuulakkeen ripustamiseen työtauko-jen ajaksi.

13 Varustekannatin säiliö

Varustekannatin on tarkoitettu imuputkille ja muille varusteille.

14 Säiliönlukitus

Avaa vetämällä ulos, lukitse painamalla si-sään.

15 Pyörät

16 Ohjausrullat

17 Kehyksellinen poimusuodatin (on jo paikoillaan laitteessa)

⚠ Huomio

Suodattimen ja kehyksen tulee aina olla käytön aikana asetettuna paikalleen.

18 Suodatinpussikiinnitin

⚠ **Huomio: Älä heitä pois!**

Ripustetaan säiliön sisälle, käytetään suo-datinpussin kiinnittämiseen.

19 Suodatinpussi

Huomautus: Suodatinpussia ei saa käyt-tää märkäimuroitaessa!

Suositus laitteille, joissa ei ole suodatin-puhdistusta: Käytä suodatinpussia hie-nopölyä imuroitaessa.

20 Käsikahvallinen imuletku

21 Imuputket 2 x 0,5 m

22 Lattiasuulake (vaihtovivulla)

Kovien pintojen ja kokolattiamattojen imu-rointiin:

Käännä vipu merkkiin  kokolattiamat-toilla

Käännä vipu merkkiin  kovilla pinnoilla

23 Rakosuutin

24 Sovitin

Imuletkun liittämiseen sähkötyökaluun.

25 Taipuisa työkaluletku

Enemmän joustavuutta sähkötyökaluja käytettäessä.

Huomautus: Voi käyttää myös sovittimen kanssa.

Käyttö

⚠ **Imuroi aina poimusuodatinta käyttä-en, tämä koskee sekä märkä- että kuivaimurointia!**

Ennen käyttöönottoa

Kuva **A 1**

→ Poista laitepää ja ota varusteet säiliös-tä.

Kuva **A 2**

→ Käännä säiliö ylösalaisin ja paina sitten ohjausrullat säiliön pohjassa oleviin reikiin vasteeseen asti.

Kuva **A 3**

→ **Takapyörien asentaminen:** Irrota laakerikuoret toisistaan ja paina suuret kuoret pyöränripustimiin.

Laitteet ilman akselia: Aseta pyörät pyöränripustimiin.

Laitteet akselilla: Laita pyörät akseliin ja aseta pyöränripustimiin.

Laita sitten pienet kuoret suuriin kuoriin ja ruuvaa kiinni.

Kuva **A 4**

→ Asenna koukut.

Laitteet työntöaisalla:

Kuva **A 5**

→ Työnä työntöaisan varret ylhäältä laitepäässä oleviin, niille tarkoitettuun 2:teen aukkoon ja paina sitten alas vasteeseen asti. Varmista alhaalta 2 ruuvilla.

Huomautus: Jos työntöaisa poistetaan jälkikäteen, alemmat aukot on toiminnallisista syistä johtuen suljettava jälleen 2:della ruuvilla.

Kuva **A 6**

→ Aseta laitepää paikalleen ja lukitse se.

Käyttöönotto

Kuva **B 1**

→ Liitä lisävaruste.

Kuva **B 2**

→ Työnä virtapistoke pistorasiaan.

Kuva **B 3**

→ Kytke laite päälle.

Laitteet ilman sisäänrakennettua pistorasiaa

→ **Asento I:** Imurointi tai puhallus.

→ **Asento 0:** Laite on kytketty pois päältä.

Laitteet, joissa on sisäänrakennettu pistorasia

→ **Asento MAKS:** Imurointi tai puhallus.

→ **Asento + MAKS:** Imurointi liitettynä olevaa sähkötyökalua käyttäen

→ Tehonsäätö: Imutehon pienentämiseen tarvittaessa, kun imuroidaan, puhalletaan tai käytetään sähkötyökalua.

→ **Asento 0:** Laite on kytketty pois päältä. Sähkötyökalu on jännitteellinen.

Kuivaimu

△ **Imuroi ainoastaan kuivaa poimusuodatinta käyttäen!**

Kuva **C 1**

Suositus laitteille, joissa ei ole suodatinpuhdistusta: Käytä suodatinpussia hienopölyä imuroitaessa.

→ Suodatinpussin täytyminen riippuu imuroitavan lian laadusta.

Tukkeutunut suodatinpussi voi revetä, vaihda siksi suodatinpussi hyvissä ajoin!

Hieno pölyä, hiekka yms. imuroitaessa on suodatinpussi vaihdettava useammin.

Laitteet, joissa on ExPress-suodattimenpuhdistus: Kun imuroidaan ilman suodatinpussia, suodattimenpuhdistusnäyttö muuttuu punaiseksi kun poimusuodatin pitää puhdistaa.

→ Käytä suodatinpuhdistinta.

ExPress-suodattimenpuhdistus

ExPress-suodatinpuhdistin on tarkoitettu käytettäväksi suurina hienopölymääriä imuroitaessa, kun suodatinpussia ei ole asetettu paikalleen.

Poimusuodattimen puhdistus, kun suodattimenpuhdistusnäyttö muuttuu punaiseksi:

Kuva **D 1**

→ Paina laitteen käydessä suodattimen puhdistuspainiketta 3 kertaa, odota kunkin painalluksen jälkeen 4 sekuntia ennen uutta painallusta.

Huomautus: Suodattimen usean puhdistuksen jälkeen tai suodattimen puhdistusnäytön muuttuessa punaiseksi, tarkasta säiliön täyttömäärä. Tyhjennä säiliö tarvittaessa.

Märkä imurointi

- Kun imuroit kosteaa tai märkää likaa, valitse haluamasi varuste ja pistä se imuputkeen tai suoraan käsikahvaan.

⚠ **Huomio:**

Älä käytä suodatinpussia!

Jos muodostuu vaahtoa, tai nestettä pääsee ulos, kytke laite heti pois päältä!

Ohje: Jos säiliö on täynnä, uimuri sulkee imuaukon ja laite käy kohonneella kierrosluvulla. Kytke laite heti pois päältä ja tyhjennä säiliö.

Työskentely sähkötyökaluilla

- Leikkaa sovitin tarvittaessa veistä käyttäen sähkötyökalun liittimeen sopivaksi.

Kuva **E-1**

- **A)** Työnnä mukana oleva sovitin imuletkun kahvan päälle ja kiinnitä sovitin sähkötyökalun liittimeen.

→ **tai**

B) Käytä taipuisaa työkaluletkua töiden joustavuuden parantamiseksi. Liitä letku imuletkuun ja tarvittaessa sovittimeen ja sähkötyökalun liittimeen.

Kuva **E-2**

- **Laitteet, joissa on sisäänrakennettu pistorasia:** Liitä sähkötyökalun virtapistoke imurin pistokkeeseen.

- Käynnistä laite (kiertokytkin vasemmalle asentoon  MAX) ja aloita työskentely.

Ohje: Kun sähkötyökalu käynnistetään, imurin imuturbiini käynnistyy 0,5 sekunnin viiveellä. Kun kytket sähkötyökalun pois päältä, imuturbiini käy vielä n. 5 sekuntia, jotta imuletku tulee imuroitua puhtaaksi jäännösroskista.

Puhallustoiminto

Vaikeasti luoksepäästävien paikkojen puhdistamiseen tai paikkoihin, joissa imurointi ei ole mahdollista, esim. puun lehdet hieka-alustalla.

Kuva **F-1**

- Pistä imuletku puhallusliitäntään, se aktivoi puhallustoiminnan.

Käytön keskeytys

- Kytke laite pois päältä.

Kuva **G-1**

- Ripusta lattiasuulake pysäköintipitiimeen.

Käytön lopetus

- Kytke laite pois päältä ja vedä virtapistoke irti.

Säiliön tyhjennys

Kuva **H-1**

- Irrota laitepää ja tyhjennä märällä tai kuivalla lialla täyttyneet säiliö.

Laitteen säilytys

Kuva **H-2**

- Laita varusteet ja verkkokaapeli laitteen ja säilytä laitetta kuivissa tiloissa.

Hoito ja huolto

⚠ **Vaara**

Kytke laite pois päältä ennen kaikkia hoito- ja huoltotöitä ja vedä virtapistoke irti pistorasiasta.

Vain valtuutettu asiakaspalvelu saa suorittaa korjaustyöt ja sähköisiin rakenneseisiin kohdistuvat työt.

⚠ **Huomio**

Älä käytä hankausaineita, lasia tai monikäyttöpuhdistusaineita! Älä koskaan upota laitetta veteen.

- Hoida laite ja muoviset lisävarusteen osat tavallisella muoville tarkoitettulla puhdistusaineella.
- Huuhtelee säiliö ja varusteet tarvittaessa vedellä ja kuivaa ennen uudelleen käyttöä.

Poimu-suodattimen puhdistus

Kuva **I-1**

- **Laitteet ilman suodattimenpuhdistusta:**

Avaa suodatinluukun lukitus ja avaa suodatinluukku. Poista kehys ja suodatin ja kopista suodatin puhtaaksi. Puhdista suodatin tarvittaessa virtaavassa

vedessä. Älä hankaa tai harjaa suodattinta.

Anna suodattimen kuivua täysin ennen sen takaisin paikalleen asettamista.

Kuva **12**

→ Aseta sen jälkeen ensin suodatin ja sitten kehys takaisin paikalleen.

→ **Laitteet, joissa on ExPress-suodattimenpuhdistus:** Paina suodattimen puhdistuspainiketta (katso kohtaa „ExPress-suodattimenpuhdistus“).

Huomautus: Jos imuteho suodattimen puhdistamisesta huolimatta ei vielä ole riittävä, irrota imuletku putkista, pidä suljettuna/sulje imuletkun aukko ja paina vielä 3 kertaa suodattimen puhdistuspainiketta imuletkun ollessa suljettuna.

Häiriöapu

Verkkokaapelin sisäänkelaus ei toimi

→ Verkkokaapeli on luultavasti likaantunut, puhdista verkkokaapeli.

Vettä valuu ulos

→ Kytke laite heti pois päältä.

Kuva **J1**

→ Uimurijärjestelmän puhdistaminen: Poista laitepää, kierrä uimurikoria (A) nuolen suuntaan ja irrota. Irrota senjälkeen uimuri (B) ja puhdista molemmat virtaavassa vedessä.

Aseta ensin uimuri paikalleen, aseta sitten päälle uimurikori ja lukitse paikalleen.

Vähenevä imuteho

Jos laitteen imuteho heikkenee, tarkasta seuraavat seikat:

→ Varuste, imuletku tai imuputket ovat tukkeutuneet, poista tukos.

→ Poimusuodatin on likaantunut:

Laitteet ilman ExPress-suodattimenpuhdistusta: Irrota ja puhdista poimusuodatin (katso kohtaa "Poimusuodattimen puhdistaminen").

Laitteet, joissa on ExPress-suodattimenpuhdistus: Paina 3 kertaa suodattimen puhdistuspainiketta, jos tarpeen toista puhdistus imuletkun ollessa suljettuna ("Poimusuodattimen puhdistaminen").

Puhdista suodatin tarvittaessa virtaavassa vedessä.

→ Vaihda vahingoittunut poimusuodatin uuteen.

→ Suodatinpussi on täynnä: Aseta tilalle uusi suodatinpussi (Katso tilausnumero tämän käyttöohjeen lopussa olevasta varaosaluettelosta).

△ Huomio

Älä heitä pois suodatinpussikiinnintä!

Tekniset tiedot

Tekniset tiedot ovat auki käännettävillä sivuilla. Seuraavana siellä käytettyjen symbolien selitykset.

	Jännite
	Teho P _{nenn}
	Teho P _{max}
	Laitepistorasian maks. liitântäteho
	Verkkosulake (hidas)
	Astian tilavuus
	Vedenotto käsikahvalla
	Vedenotto lattiasuulakkeella
	Verkkokaapeli
	Äänen painetaso (standardi EN 60704-2-1)
	Paino (ilman varusteita)

Oikeus teknisiin muutoksiin pidätetään!

Πίνακας περιεχομένων

Γενικές υποδείξεις	EL . . . 7
Υποδείξεις ασφαλείας	EL . . . 8
Περιγραφή συσκευής	EL . . . 8
Χειρισμός	EL . . . 10
Φροντίδα και συντήρηση	EL . . . 12
Αντιμετώπιση βλαβών	EL . . . 13
Τεχνικά χαρακτηριστικά	EL . . . 13

Γενικές υποδείξεις

Αγαπητέ πελάτη,



Πριν χρησιμοποιήσετε τη συσκευή σας για πρώτη φορά, διαβάστε αυτές τις πρωτότυπες οδηγίες χρήσης, ενεργήστε σύμφωνα με αυτές και κρατήστε τις για μελλοντική χρήση ή για τον επόμενο ιδιοκτήτη.

Αρμόζουσα χρήση

Η συσκευή προορίζεται για χρήση όπως περιγράφεται στις παρούσες οδηγίες χρήσης και στις υποδείξεις ασφαλείας σαν ηλεκτρική σκούπα (αναρροφητήρας) υγρών και στεγνών ρύπων.

Η παρούσα συσκευή σχεδιάστηκε ειδικά για ιδιωτική χρήση και δεν είναι σε θέση να ανταποκριθεί στις καταπονήσεις που συνεπάγεται μία ενδεχόμενη επαγγελματική της χρήση.

- Προστατέψτε τη συσκευή από τη βροχή. Μην αποθηκεύετε τη συσκευή σε υπαίθριο χώρο.
- **Προσοχή:** Για την αναρρόφηση στάχτης και σκουριάς, χρησιμοποιείτε μόνο το ειδικό εξάρτημα προδιαχωρισμού (Κωδ. παραγγελίας 2.863-139).

Χρησιμοποιήστε την ηλεκτρική σκούπα υγρής/ξηρής αναρρόφησης αποκλειστικά με:

- Αυθεντικές σακούλες φίλτρων.
- Αυθεντικά ανταλλακτικά, εξαρτήματα ή ειδικό εξοπλισμό.

Ο κατασκευαστής δεν ευθύνεται για ενδεχόμενες ζημιές, που οφείλονται σε μη ενδεδειγμένη χρήση ή σε λάθος χειρισμό.

Προστασία περιβάλλοντος



Τα υλικά συσκευασίας είναι ανακυκλώσιμα. Μην πετάτε τη συσκευασία στα οικιακά απορρίμματα, αλλά παραδώστε την προς ανακύκλωση.



Οι παλιές συσκευές περιέχουν ανακυκλώσιμα υλικά, τα οποία θα πρέπει να παραδίδονται προς επαναχρησιμοποίηση. Για το λόγο αυτό αποσύρετε τις παλιές συσκευές με κατάλληλες διαδικασίες συγκέντρωσης αποβλήτων.

Διάθεση φίλτρου και σακούλας φίλτρου

Το φίλτρο και η σακούλα του κατασκευάζονται από υλικά φιλικά προς το περιβάλλον. Εάν δεν περιέχουν υλικά, τα οποία δεν επιτρέπεται να καταλήξουν στους κάδους οικιακών απορριμμάτων, μπορείτε να τα διαθέσετε στο σύστημα οικιακών απορριμμάτων.

Υποδείξεις για τα συστατικά (REACH)

Ενημερωμένες πληροφορίες για τα συστατικά μπορείτε να βρείτε στη διεύθυνση:

www.kaercher.com/REACH

Εγγύηση

Σε κάθε χώρα ισχύουν οι όροι εγγύησης που εκδόθηκαν από την αρμόδια αντιπροσωπεία μας. Εντός της προθεσμίας της παρεχόμενης εγγύησης αποκαθιστούμε δωρεάν οποιαδήποτε βλάβη στη συσκευή σας εφόσον έχει προκληθεί από σφάλμα υλικού ή κατασκευής. Σε περίπτωση που επιθυμείτε να κάνετε χρήση της εγγύησης, παρακαλούμε απευθυνθείτε με την απόδειξη αγοράς στο κατάστημα από το οποίο προμηθευτήκατε τη συσκευή ή στην πλησιέστερη εξουσιοδοτημένη υπηρεσία τεχνικής εξυπηρέτησης πελατών μας. (Για τη διεύθυνση βλ. στην πίσω σελίδα)

Υπηρεσία εξυπηρέτησης πελατών

Σε περίπτωση αποριών ή βλαβών μπορείτε να απευθύνεστε στο πλησιέστερο υποκατάστημα του Οίκου KÄRCHER, το οποίο θα σας βοηθήσει ευχαρίστως.

(Για τη διεύθυνση βλ. στην πίσω σελίδα)

Παραγγελία ανταλλακτικών και ειδικών εξαρτημάτων

Μία επιλογή των ανταλλακτικών που χρειάζονται συχνότερα θα βρείτε στο τέλος των οδηγιών χρήσης.

Μπορείτε να προμηθευθείτε ανταλλακτικά και εξαρτήματα από τον αρμόδιο έμπορο ή από το υποκατάστημα της KÄRCHER της περιοχής σας.

(Για τη διεύθυνση βλ. στην πίσω σελίδα)

Υποδείξεις ασφαλείας

- Η συσκευή αυτή δεν πρέπει να χρησιμοποιείται από άτομα (συμπεριλαμβανομένων των παιδιών) με σωματικές, διανοητικές και αισθητήριες ανεπάρκειες ή άτομα που δεν έχουν την κατάλληλη εμπειρία ή γνώση, εκτός εάν επιτηρούνται από κατάλληλο για την ασφάλειά τους άτομο ή έλαβαν προηγούμενως οδηγίες για την κατάλληλη χρήση της συσκευής.
- Τα παιδιά πρέπει να επιτηρούνται για να διασφαλιστεί ότι δεν θα παίζουν με τη συσκευή.
- Κρατάτε τα παιδιά μακριά από τα πλαστικά φύλλα συσκευασίας, υφίσταται κίνδυνος ασφυξίας!
- Απενεργοποιείτε τη συσκευή έπειτα από κάθε χρήση και πριν από τον καθαρισμό/τη συντήρηση.
- Κίνδυνος πυρκαγιάς. Μην αναρροφάτε καιγόμενα ή καυτά αντικείμενα.
- Απαγορεύεται η χρήση σε σημεία, όπου υφίσταται κίνδυνος έκρηξης.

⚠ Ηλεκτρική σύνδεση

Συνδέετε τη συσκευή μόνο σε εναλλασσόμενο ρεύμα. Η τάση πρέπει να συμφωνεί με την πινακίδα τύπου της συσκευής.

⚠ Κίνδυνος ηλεκτροπληξίας

Μην αγγίζετε ποτέ με υγρά χέρια το καλώδιο και την πρίζα.

Πιάνετε πάντα το καλώδιο από το φιν και μην το τραβάτε ποτέ για να βγάλετε το φιν από την πρίζα.

Πριν από κάθε χρήση ελέγχετε το καλώδιο ρεύματος και το φιν για τυχόν βλάβες. Αναθέτετε αμέσως σε εξουσιοδοτημένη υπηρεσία τεχνικής εξυπηρέτησης/εξειδικευμένο ηλεκτρολόγο την αλλαγή του χαλασμένου καλωδίου σύνδεσης στο δίκτυο παροχής ρεύματος.

Για την αποφυγή ηλεκτρικών ατυχημάτων, συνιστάται η χρήση πριζών με προεγκατεστημένο προστατευτικό διακόπτη ρεύματος διαρροής (μέγ. 30 mA ονομαστική ισχύς ρεύματος απειμπλοκής).

⚠ Προσοχή

Ορισμένες ουσίες, όταν αναμειχθούν με τον αέρα αναρρόφησης, μπορεί να δημιουργήσουν εκρηκτικούς ατμούς ή μείγματα!

Μην αναρροφάτε ποτέ τα ακόλουθα υλικά:

- Εκρηκτικά ή καύσιμα αέρια, υγρά και σκόνες (σκόνες που προκαλούν αντίδραση)
- Αντιδραστικές μεταλλικές σκόνες (π.χ. αλουμίνιο, μαγνήσιο, ψευδάργυρος) σε συνδυασμό με ισχυρά αλκαλικά και όξινα απορρυπαντικά
- Συμπυκνωμένα ισχυρά οξέα και αλκαλικά διαλύματα
- Οργανικά διαλυτικά μέσα (π.χ. βενζίνη, διαλυτικά χρωμάτων, ακετόνη, πετρέλαιο θέρμανσης).

Επιπλέον, οι ουσίες αυτές μπορεί να διαβρώσουν τα υλικά που χρησιμοποιούνται στη συσκευή.

Περιγραφή συσκευής

Εικόνες, βλ. αναδιπλούμενες σελίδες!



- Αυτές οι οδηγίες λειτουργίας περιγράφουν τα βασικά μοντέλα της ηλεκτρικής σκούπας υγρής/ξηρής αναρρόφησης που απεικονίζεται στο εξώφυλλο.
- Ανάλογα με το μοντέλο, υπάρχουν διαφορές στον εξοπλισμό και στα παραδοτέα εξαρτήματα.

Κατά τον άνοιγμα της συσκευασίας, ελέγξτε το περιεχόμενο για τυχόν ελλείψεις σε εξαρτήματα ή για βλάβες. Σε περίπτωση ζημιών που προκλήθηκαν από τη μεταφορά,

παρακαλείσθε να πληροφορήσετε αμέσως το κατάστημα, από το οποίο αγοράσατε το μηχάνημα.

- περιλαμβάνεται στη συσκευασία
- πιθανά εξαρτήματα

1 Σύνδεση εύκαμπτου σωλήνα αναρρόφησης

Για τη σύνδεση του ελαστικού σωλήνα αναρρόφησης κατά την αναρρόφηση.

Υπόδειξη: Για την αφαίρεση, πιέστε το κλικ με τον αντίχειρα και τραβήξτε τον ελαστικό σωλήνα αναρρόφησης.

2 Πρίζα ηλεκτρικών συσκευών

Για τη σύνδεση ενός ηλεκτρικού εργαλείου.

Υπόδειξη: Λάβετε υπόψη τη μέγιστη ισχύ σύνδεσης (*ανατρέξτε στο κεφάλαιο "Τεχνικά χαρακτηριστικά"*).

3 Σύνδεση εμφύσησης αέρα

Τοποθετήστε τον ελαστικό σωλήνα αναρρόφησης στη σύνδεση εκφύσησης, ώστε να ενεργοποιηθεί η λειτουργία εκφύσησης.

4 Λαβή μεταφοράς

Για τη μεταφορά της συσκευής ή για την αφαίρεση της κεφαλής μετά την απασφάλιση.

5 Πλήκτρο απασφάλισης καπακιού φίλτρου

6 Λαβή μεταφοράς

7 Πλήκτρο καθαρισμού φίλτρου ExPress

8 Ένδειξη καθαρισμού φίλτρου

9 Αγκιστρο υποδοχής εξαρτημάτων

Η υποδοχή εξαρτημάτων επιτρέπει τη φύλαξη του ελαστικού σωλήνα αναρρόφησης,

των ακροφυσίων αναρρόφησης και του καλωδίου τροφοδοσίας.

10 Πλήκτρο περιέλιξης του καλωδίου τροφοδοσίας

11 Περιτροφικός διακόπτης (ON/OFF)

12 Θέση στάθμευσης

Για την απόθεση του ακροφυσίου δαπέδου στα διαλείμματα από την εργασία.

13 Υποδοχή εξαρτημάτων δοχείου

Η υποδοχή εξαρτημάτων επιτρέπει τη φύλαξη των σωλήνων αναρρόφησης και του λοιπού εξοπλισμού.

14 Καπάκι δοχείου

Για το άνοιγμα τραβήξτε προς τα έξω και για το κλείδωμα πιέστε προς τα μέσα.

15 Τροχοί

16 Τροχοί οδήγησης

17 Επίπεδο πτυχωτό φίλτρο με πλαίσιο (ήδη τοποθετημένο στη συσκευή)

⚠ Προσοχή

Το φίλτρο και το αντίστοιχο πλαίσιο πρέπει να είναι πάντα τοποθετημένα κατά τη χρήση.

18 Υποδοχή σακούλας φίλτρου

⚠ Προσοχή: Να μην απορριφθεί!

Αναρτάται στο εσωτερικό του δοχείου, χρησιμεύει ως υποδοχή για τη σακούλα φίλτρου.

19 Σακούλα φίλτρου

Υπόδειξη: Κατά την υγρή αναρρόφηση δεν πρέπει να χρησιμοποιείται σακούλα φίλτρου!



Σύσταση για συσκευές χωρίς καθαρισμό φίλτρου: Χρησιμοποιείτε τη σακούλα φίλτρου για την αναρρόφηση λεπτής σκόνης.

20 Ελαστικός σωλήνας αναρρόφησης με χειρολαβή

21 Σωλήνες αναρρόφησης 2 x 0,5 m

22 Ακροφύσιο δαπέδου
(με μοχλό μεταγωγής)

Για αναρρόφηση σε σκληρές επιφάνειες και μοκέτες:

Μοχλός στο σύμβολο  για μοκέτες
Μοχλός στο σύμβολο  για σκληρές επιφάνειες

23 Ακροφύσιο αρμών

24 Προσαρμογέας

Για τη σύνδεση του ελαστικού σωλήνα αναρρόφησης με ένα ηλεκτρικό εργαλείο.

25 Ευέλικτος ελαστικός σωλήνας εργαλείων

Για περισσότερη ευελιξία κατά την εργασία με ηλεκτρικά εργαλεία.

Υπόδειξη: Μπορεί να χρησιμοποιηθεί και με προσαρμογέα.

Χειρισμός

Δ Χρησιμοποιείτε πάντα το επίπεδο πτυχωτό φίλτρο τόσο κατά την υγρή όσο και κατά την ξηρή αναρρόφηση!

Πριν τη θέση σε λειτουργία

Εικόνα **A 1**

→ Αφαιρέστε την κεφαλή της συσκευής κι έπειτα αφαιρέστε το περιεχόμενο του δοχείου.

Εικόνα **A 2**

→ Γυρίστε ανάποδα τον κάδο, πιέστε τους τροχούς στα ανοίγματα του κάδου έως το τέρμα.

Εικόνα **A 3**

→ **Συναρμολόγηση οπίσθιων τροχών:**
Σπάστε τα χιτώνια των εδράνων και ωθήστε τα μεγάλα χιτώνια μέσα στην υποδοχή του τροχού.

Για συσκευές χωρίς άξονα: Τοποθετήστε τους τροχούς στην αντίστοιχη υποδοχή.

Για συσκευές με άξονα: Εισαγάγετε τους τροχούς στον άξονα και τοποθετήστε τους στην αντίστοιχη υποδοχή. Έπειτα αναρτήστε τα μικρά χιτώνια μέσα στα μεγάλα και βιδώστε τα.

Εικόνα **A 4**

→ Συναρμολογήστε το άγκιστρο.

Για συσκευές με λαβή ώθησης:

Εικόνα **A 5**

→ Τοποθετήστε τη λαβή ώθησης από πάνω στα 2 προβλεπόμενα ανοίγματα της κεφαλής συσκευής και πιέστε την προς τα κάτω ως το τέρμα. Ασφαλίστε την από κάτω με 2 κοχλίες.

Υπόδειξη: Εάν η λαβή ώθησης αποσυναρμολογηθεί στο μέλλον, τα δύο ανοίγματα πρέπει να κλείσουν με τους 2 κοχλίες για λειτουργικούς λόγους.

Εικόνα **A 6**

→ Τοποθετήστε και ασφαλίστε την κεφαλή της συσκευής.

Ενεργοποίηση

Εικόνα **B 1**

→ Σύνδεση εξαρτημάτων.

Εικόνα **B 2**

→ Συνδέστε το ρευματολήπτη στην πρίζα.

Εικόνα **B 3**

→ Ενεργοποιήστε το μηχάνημα.

Για συσκευές χωρίς ενσωματωμένη πρίζα

→ **Θέση I:** Αναρρόφηση ή εκφύσηση.

→ **Θέση 0:** Η συσκευή είναι απενεργοποιημένη.

Για συσκευές με ενσωματωμένη πρίζα

→ **Θέση MEG:** Αναρρόφηση ή εκφύσηση.

→ **Θέση +MAX:** Αναρρόφηση με συνδεδεμένο ηλεκτρικό εργαλείο

- Ρύθμιση απόδοσης: Μειώστε την αναρροφητική ισχύ κατά την αναρρόφηση, την εκφύση ή κατά τις εργασίες με ένα ηλεκτρικό εργαλείο ανάλογα με τις ανάγκες.
- **Θέση 0:** Απενεργοποιημένη συσκευή. Το ηλεκτρικό εργαλείο τροφοδοτείται με ρεύμα.

Ξηρή αναρρόφηση

⚠ Το επίπεδο πτυχωτό φίλτρο πρέπει να είναι πάντα στεγνό κατά την εργασία!

Εικόνα **C1**

Σύσταση για συσκευές χωρίς καθαρισμό φίλτρου: Χρησιμοποιείτε τη σακούλα φίλτρου για την αναρρόφηση λεπτής σκόνης.

- Ο βαθμός πλήρωσης της σακούλας φίλτρου εξαρτάται από τους ρύπους που αναρροφώνται.
- Όταν μια σακούλα φίλτρου γεμίσει υπερβολικά, μπορεί να σπάσει. Γι' αυτό αντικαθιστάτε έγκαιρα τη σακούλα φίλτρου.
- Εάν πρόκειται για λεπτή σκόνη, άμμο κτλ. ... η σακούλα φίλτρου πρέπει να αντικαθίσταται συχνότερα.

Για συσκευές με καθαρισμό φίλτρου

ExPress: Κατά την αναρρόφηση χωρίς σακούλα φίλτρου, η ένδειξη καθαρισμού του φίλτρου γίνεται κόκκινη, όταν πρέπει να καθαριστεί το επίπεδο πτυχωτό φίλτρο.

- Εφαρμόστε τον καθαρισμό φίλτρου.

Καθαρισμός φίλτρου ExPress

Ο καθαρισμός φίλτρου ExPress προορίζεται για την αναρρόφηση μεγάλων ποσοτήτων λεπτής σκόνης χωρίς να είναι τοποθετημένη η σακούλα φίλτρου. Καθαρίστε το επίπεδο πτυχωτό φίλτρο όταν ανάψει με κόκκινο η ένδειξη καθαρισμού φίλτρου:

Εικόνα **D1**

- Πιέστε 3 x το πλήκτρο καθαρισμού του φίλτρου στην ενεργοποιημένη συσκευή ανά διαστήματα των περ. 4 δευτερολέπτων.

Υπόδειξη: Έπειτα από τον επανειλημμένο καθαρισμό του φίλτρου ή από μια κόκκινη ένδειξη καθαρισμού φίλτρου, ελέγξτε τον όγκο πλήρωσης του δοχείου. Εάν είναι αναγκαίο, αδειάστε το δοχείο.

Υγρή αναρρόφηση

- Για την αναρρόφηση υγρασίας και/ή υγρών, εισάγετε το επιθυμητό εξάρτημα στο σωλήνα αναρρόφησης και/ή απευθείας στη χειρολαβή.

⚠ Προσοχή:

Μην χρησιμοποιείτε σακούλα αναρρόφησης!

Σε περίπτωση που εξέρχεται αφρός ή υγρό από τη συσκευή, αυτή πρέπει να τεθεί αμέσως εκτός λειτουργίας!

Υπόδειξη: Σε περίπτωση που γεμίσει το δοχείο, ένας πλωτήρας κλείνει το άνοιγμα αναρρόφησης και η συσκευή λειτουργεί με αυξημένο αριθμό στροφών. Θέστε τη συσκευή αμέσως εκτός λειτουργίας και αδειάστε το δοχείο.

Εργασία με ηλεκτρικά εργαλεία

- Εάν είναι απαραίτητο, προσαρμόστε τον προσαρμογέα στη διάμετρο της σύνδεσης του ηλεκτρικού εργαλείου με ένα μαχαίρι.

Εικόνα **E1**

- **A)** Τοποθετήστε το συνοδευτικό προσαρμογέα στη χειρολαβή του ελαστικού σωλήνα αναρρόφησης και συνδέστε τον με το σύνδεσμο του ηλεκτρικού εργαλείου.

→ **ή**

B) Για περισσότερη ευελιξία κατά την εργασία, χρησιμοποιήστε τον ευέλικτο ελαστικό σωλήνα εργαλείων. Συνδέστε τον στο σωλήνα αναρρόφησης και/ή στον προσαρμογέα, κι έπειτα στη σύνδεση του ηλεκτρικού εργαλείου.

Εικόνα **E2**

- **Για συσκευές με ενσωματωμένη πρίζα:** Συνδέστε το φως του ηλεκτρικού εργαλείου με την ηλεκτρική σκούπα.

- Ενεργοποιήστε τη συσκευή (περιστροφικός διακόπτης στα αριστερά, στη θέση +  MAX) και ξεκινήστε την εργασία.

Υπόδειξη: Μόλις τεθεί σε λειτουργία το ηλεκτρικό εργαλείο, η τουρμπίνα αναρρόφησης ενεργοποιείται με καθυστέρηση 0,5 δευτερολέπτων. Εάν το ηλεκτρικό εργαλείο απενεργοποιηθεί, η τουρμπίνα αναρρόφησης συνεχίζει να λειτουργεί για περίπου 5 δευτερόλεπτα, προκειμένου να απορροφήσει τα υπολείμματα των ρύπων που παραμένουν στο σωλήνα αναρρόφησης.

Λειτουργία εμφύσησης αέρα

Καθαρισμός δύσκολα προσβάσιμων σημείων ή σημείων όπου δεν είναι δυνατή η αναρρόφηση, π.χ. φύλλα από χαλίκια.

Εικόνα 

- Τοποθετήστε τον ελαστικό σωλήνα αναρρόφησης στη σύνδεση εκφύσησης, ώστε να ενεργοποιηθεί η λειτουργία εκφύσησης.

Διακοπή λειτουργίας

- Απενεργοποιήστε τη συσκευή.

Εικόνα 

- Αναρτήστε το ακροφύσιο δαπέδου στο στήριγμα φύλαξης.

Τερματισμός λειτουργίας

- Απενεργοποιήστε τη συσκευή και βγάλτε το καλώδιο από την πρίζα.

Εκκένωση του δοχείου

Εικόνα 

- Αφαιρέστε την κεφαλή και αδειάστε το δοχείο από τους υγρούς ή τους ξηρούς ρύπους.

Φύλαξη της συσκευής

Εικόνα 

- Φυλάξτε τα εξαρτήματα και το καλώδιο τροφοδοσίας στη συσκευή και αποθηκεύστε τη συσκευή σε ξηρό χώρο.

Φροντίδα και συντήρηση

⚠ Κίνδυνος

Πριν από την εκτέλεση εργασιών περιποίησης και συντήρησης απενεργοποιήστε το μηχάνημα και αποσυνδέστε το ρευματολήπτη από την πρίζα.

Οι εργασίες επισκευών και οι εργασίες στα ηλεκτρικά εξαρτήματα πρέπει να διεξάγονται μόνο από την εξουσιοδοτημένη υπηρεσία εξυπηρέτησης πελατών.

⚠ Προσοχή

Μην χρησιμοποιείτε λειαντικά μέσα, γυαλί ή καθαριστικά γενικής χρήσης! Ποτέ μην βυθίζετε τη συσκευή μέσα σε νερό.

- Φροντίζετε τη συσκευή και τα πλαστικά εξαρτήματα με ένα κοινό καθαριστικό πλαστικών.
- Εάν είναι απαραίτητο ξεπλύνετε τον κάδο και τα εξαρτήματα με νερό και στεγνώστε τα πριν τα χρησιμοποιήσετε ξανά.

Καθαρισμός του επίπεδου πτυχωτού φίλτρου

Εικόνα 

- Για συσκευές χωρίς καθαρισμό φίλτρου:

Απασφαλίστε και ανοίξτε το καπάκι του φίλτρου. Αφαιρέστε το φίλτρο και το πλαίσιο και χτυπήστε ελαφρά το φίλτρο. Εάν είναι απαραίτητο, καθαρίστε το φίλτρο με τρεχούμενο νερό. Μην τρίβετε και μην βουρτσίζετε το φίλτρο. Αφήστε το να στεγνώσει εντελώς, πριν το τοποθετήσετε στη θέση του.

Εικόνα 

- Στη συνέχεια επανατοποθετήστε πρώτα το φίλτρο κι έπειτα το πλαίσιο.

- Για συσκευές με καθαρισμό φίλτρου **ExPress**: Εφαρμόστε καθαρισμό του φίλτρου (βλ. κεφάλαιο "Καθαρισμός φίλτρου ExPress").

Υπόδειξη: Εάν η αναρροφητική ισχύς δεν βελτιωθεί ικανοποιητικά παρά τον καθαρισμό, αποσυνδέστε τον ελαστικό σωλήνα αναρρόφησης από τους σωλή-

νες, κρατήστε κλειστό/σφραγίστε το άνοιγμα του ελαστικού σωλήνα αναρρόφησης και πιέστε ξανά 3 x το πλήκτρο καθαρισμού φίλτρου με κλειστό τον ελαστικό σωλήνα αναρρόφησης.

Αντιμετώπιση βλαβών

Το σύστημα περιέλιξης του καλωδίου δεν λειτουργεί

- ➔ Το καλώδιο είναι μάλλον λερωμένο. Καθαρίστε το καλώδιο.

Εκροή νερού

- ➔ Απενεργοποιήστε αμέσως τη συσκευή.

Εικόνα **J1**

- ➔ Καθαρισμός του συστήματος πλωτήρα:

Αφαιρέστε την κεφαλή της συσκευής, ξεβιδώστε το καλάθι του φίλτρου (A) προς την κατεύθυνση του βέλους και αφαιρέστε το. Έπειτα αφαιρέστε τον πλωτήρα (B) και καθαρίστε και τα δύο με τρεχούμενο νερό.

Για τη συναρμολόγηση τοποθετήστε πρώτα τον πλωτήρα κι έπειτα τοποθετήστε και ασφαλίστε το καλάθι.

Ανεπαρκής ισχύς αναρρόφησης

Εάν μειωθεί η αναρροφητική ισχύς της συσκευής, ελέγξτε τα ακόλουθα:

- ➔ Τα εξαρτήματα ή οι ελαστικοί σωλήνες αναρρόφησης ή οι σωλήνες αναρρόφησης είναι φραγμένα, παρακαλούμε αφαιρέστε το υλικό φραγής.
- ➔ Το επίπεδο πτυχωτό φίλτρο είναι λερωμένο:

Για συσκευές χωρίς καθαρισμό φίλτρου ExPress: Αφαιρέστε και καθαρίστε το επίπεδο πτυχωτό φίλτρο (βλ. κεφάλαιο "Καθαρισμός επιπέδου πτυχωτού φίλτρου").

Για συσκευές με καθαρισμό φίλτρου ExPress: Πιέστε 3 x το πλήκτρο καθαρισμού φίλτρου και επαναλάβετε κατά περίπτωση τον καθαρισμό με κλειστό τον ελαστικό σωλήνα αναρρόφησης (βλ. κεφάλαιο "Καθαρισμός επιπέδου πτυχωτού φίλτρου").

Εάν είναι απαραίτητο, καθαρίστε το φίλτρο με τρεχούμενο νερό.











- ➔ Αντικαταστήστε το ελαττωματικό επίπεδο πτυχωτό φίλτρο.
- ➔ Η σακούλα φίλτρου είναι γεμάτη: Τοποθετήστε μια νέα σακούλα φίλτρου (για τον κωδ. παραγγελίας βλ. λίστα ανταλλακτικών στο τέλος των οδηγιών).

⚠ Προσοχή

Μην πετάτε την υποδοχή της σακούλας φίλτρου!

Τεχνικά χαρακτηριστικά

Τα τεχνικά στοιχεία βρίσκονται στις διπλωμένες σελίδες. Ακολουθεί η επεξήγηση των σχετικών συμβόλων.

	Τάση
	Ισχύς P _{ονομ}
	Ισχύς P _{μέγ}
	Μέγ. ισχύς σύνδεσης της πρίζας
	Ασφάλεια δικτύου (βραδείας τήξης)
	Χωρητικότητα κάδου
	Υποδοχή νερού με χειρολαβή
	Υποδοχή νερού με ακροφύσιο δαπέδου
	Καλώδιο τροφοδοσίας
	Στάθμη ακουστικής πίεσης (EN 60704-2-1)
	Βάρος (χωρίς παρελκόμενα)

Με την επιφύλαξη τεχνικών αλλαγών!

İçindekiler

Genel bilgiler	TR . . . 7
Güvenlik uyarıları	TR . . . 8
Cihaz tanımı	TR . . . 8
Kullanımı	TR . . . 10
Koruma ve Bakım	TR . . . 11
Arızalarda yardım	TR . . . 12
Teknik Bilgiler	TR . . . 12

Genel bilgiler

Sayın müşterimiz,



Cihazın ilk kullanımından önce bu orijinal kullanma kılavuzunu okuyun, bu kılavuza göre davranın ve daha sonra kullanım veya cihazın sonraki sahiplerine vermek için bu kılavuzu saklayın.

Kurallara uygun kullanım

Cihaz, bu kullanım kılavuzunda yer alan açıklamalar ve kullanıma yönelik güvenlik uyarılarına uygun şekilde ıslak ve kuru emici olarak belirlenmiştir.

Bu cihaz özel kullanım için geliştirilmiştir ve cihazın ticari kullanım taleplerini karşılaması öngörülmemiştir.

- Cihazı yağmurdan koruyun. Açık alanda saklamayın.
- **Dikkat:** Kül ve kurumu sadece ön ayırıcıyla süpürün (Sipariş No. 2.863-139).

Sulu/kuru süpürgeyi sadece aşağıdakilerle birlikte kullanın:

- Orijinal filtre torbası.
- Orijinal yedek parçalar, aksesuarlar ya da özel aksesuarlar.

Üretici, amacına uygun olmayan ya da hatalı kullanım sonucu oluşan hasarlar için sorumluluk üstlenmez.

Çevre koruma



Ambalaj malzemeleri geri dönüşümlü olabilir. Ambalaj malzemelerini evinizin çöpüne atmak yerine lütfen tekrar kullanılabilecekleri yerlere gönderin.



Eski cihazlarda, yeniden değerlendirme işlemine tabi tutulması gereken

değerli geri dönüşüm malzemeleri bulunmaktadır. Bu nedenle eski cihazları lütfen öngörülen toplama sistemleri aracılığıyla imha edin.

Filtre ve filtre torbasının imha edilmesi

Filtre ve filtre torbası çevreye uyumlu malzemelerden üretilmiştir.

Ev çöpü için yasak olan emilmiş maddeler içermedikleri sürece, bu parçalar normal ev çöpünde imha edilebilir.

İçindekiler hakkında uyarılar (REACH)

İçindekiler hakkında ayrıntılı bilgileri bulabileceğiniz adres:

www.kaercher.com/REACH

Garanti

İlgili ülkede, genel distribütörümüzün belirlenmiş ve yayınlamış olduğu garanti koşulları geçerlidir. Garanti süresi dahilinde cihazda, malzeme ve üretim hatasından oluşabilecek arızaların giderilmesi tarafımızdan ücretsiz olarak yapılır. Garanti kapsamındaki arızaların oluşması halinde, lütfen cihazı tüm aksesuarları ve satış belgesi ile (fiş, fatura) satın aldığınız yere yada en yakındaki yetkili servise götürünüz. Cihazın kullanım ömrü 10 yıldır.

(Adres için Bkz. Arka sayfa)

Müşteri hizmeti

Sorularınız veya arızalar söz konusu olursa KÄRCHER distribütörümüz size seve seve yardımcı olacaktır.

(Adres için Bkz. Arka sayfa)

Yedek parça ve özel aksesuar siparişi

En sık kullanılan yedek parça çeşitlerini kullanım kılavuzunun sonunda bulabilirsiniz. Yedek parçalar ve aksesuarları yetkili satıcınız ya da KÄRCHER temsilciliğinden temin edebilirsiniz.

(Adres için Bkz. Arka sayfa)

Güvenlik uyarıları

- Bu cihaz, güvenlikleri için yetkili bir kişi tarafından gözetim altında tutulmadıkları ya da cihazın nasıl kullanılacağına yönelik gerekli talimatları almadıkları sürece fiziksel, duyuşsal ya da ruhsal açıdan kısıtlı yeteneklere sahip ya da deneyimleri ve/veya bilgileri yetersiz kişiler (çocuklar dahil) için üretilmemiştir. Cihazla oynamadıklarından emin olmak için çocuklar gözetim altında tutulmalıdır.
- Ambalaj folyolarını çocuklardan uzak tutun, boğulma tehlikesi bulunmaktadır!
- Her kullanımdan sonra ve her temizlik/bakımdan önce cihazı kapatın.
- Yangın tehlikesi. Yanan veya kor halindeki maddeleri temizlemeyin.
- Patlama tehlikesi olan bölgelerde cihazın çalıştırılması yasaktır.

⚠ Elektrik bağlantısı

Cihazı sadece alternatif akıma bağlayın. Gerilim, cihazın tip plaketiyle aynı olmalıdır.

⚠ Elektrik çarpma tehlikesi

Elektrik kablosu ve prizi kesinlikle ıslak veya nemli elle tutmayın.

Elektrik kablosunu prizden çekerken kablodan değil, fişinden tutun.

Fişle birlikte elektrik kablosuna her kullanımdan önce hasar kontrol yapın. Hasar görmüş elektrik kablosunun derhal yetkili müşteri hizmetleri/elektronik teknisyeni tarafından değiştirilmesini sağlayın.

Elektronik kazalardan sakınmak için, önceden devreye sokulmuş eksik akım koruyucu şalterini (maks. 30 mA nominal akım seviyesi) kullanmanızı tavsiye ederiz.

⚠ Dikkat

Belirli maddeler, emilen hava ile girdap oluşması nedeniyle patlayıcı buharlar ve karışımlar oluşturabilir!

Aşağıdaki maddeleri kesinlikle emmeyin:

- Patlayıcı ya da yanıcı gazlar, sıvılar ve tozlar (reaktif tozlar)

- Aşırı alkali ve asidik temizlik maddeleri ile bağlantılı olarak reaktif metal tozları (Örn; Alüminyum, magnezyum, çinko)
- İnceldilmemiş güçlü asitler ve eriyikler
- Organik çözücü maddeler (Örn; Benzin, tiner, aseton, sıcak yağ).

Bu maddeler, ek olarak cihazda kullanılan malzemelere etki edebilir.

Cihaz tanımı

Şekiller Bkz. Katlanır sayfalar!



- Bu kullanım kılavuzu, öndeki zarf içinde belirtilen sulu/kuru süpürgelerin temel modellerini açıklar.
- Modele bağlı olarak donanımda ve birlikte verilen aksesuarlarda farklılıklar olabilir.

Ambalajı çıkartırken, ambalajın içinde bulunan malzemelerde eksik aksesuar ya da hasar olup olmadığını kontrol edin. Nakliye hasarlarında yetkili satıcınızı bilgilendirin.

- Teslimat kapsamına dahildir
- Kullanılabilecek aksesuarlar

1 Emme hortumu bağlantısı

Süpürme sırasında süpürme hortumunun bağlanması için.

Uyarı: Çıkartmak için mandalı baş parmağınızla bastırın ve süpürme hortumunu dışarı çekin.

2 Cihaz prizi

Elektrikli aleti bağlamak için.

Uyarı: Maksimum bağlantı gücüne dikkat edin (bkz. "Teknik bilgiler" bölümü).

3 Püskürtme bağlantısı

Süpürme hortumunu üfleme bağlantısına takın, üfleme fonksiyonu devreye sokulur.

4 Taşıma kolu

Cihazı taşımak ve kilidi açtıktan sonra cihaz kafasını çıkartmak için.

5 Filtre kapağı kilit açma düğmesi

6 itme yayı

7 ExPress filtre temizleme tuşu

8 Filtre temizleme göstergesi

9 Kanca aksesuar yuvası

Bu aksesuar yuvası; süpürme hortumu, süpürme memeleri ve elektrik kablosunun saklanmasına olanak sağlar.

10 Şebeke kablosunu çekme tuşu

11 Döner şalter (AÇIK/KAPALI)

12 Park pozisyonu

Çalışma molalarında taban memesini durdurmak için.

13 Depo aksesuar yuvası

Bu aksesuar yuvası, süpürme borularının ve diğer aksesuarların saklanmasına olanak sağlar.

14 Hazne kilidi

Açmak için dışarı çekin, kilitlemek için içeri doğru bastırın.

15 Tekerlekler

16 Döner tekerlekler

17 Çerçevesiz katlama filtresi (daha önce cihaza takılmıştır)

⚠ Dikkat

Filtre ve ait olan çerçeve uygulama sırasında her zaman kullanılmalıdır.

18 Filtre torbası yuvası

⚠ Dikkat: Lütfen atmayın!

Deponun iç tarafına asılır, filtre torbasının yuvası olarak görev görür.

19 Filtre torbası

Uyarı: Sulu süpürme için filtre torbası takılmamalıdır!

Filtre temizleme olmayan cihazlarda

öneri: İnce tozları süpürmek için filtre torbasını takın.

20 Tutamaklı süpürme hortumu

21 Vakum boruları 2 x 0,5 m

22 Taban memesi (değiştirme kolu)

Sert yüzeyler ve halı zeminleri süpürmek için:

Kol sembolün üstüne  Halı zeminler için

Kol sembolün üstüne  Sert yüzeyler için

23 Derz ucu

24 Adaptör

Süpürme hortumunu elektrikli alete bağlamak için.

25 Esnek alet hortumu

Elektrikli aletlerle çalışma sırasında daha fazla esneklik için.

Uyarı: Adaptörle de kullanılabilir.

Kullanımı

⚠ **Hem sulu hem de kuru süpürme sırasında, her zaman yassı katlama filtresi takılmış durumdayken çalışın!**

Cihazı çalıştırmaya başlamadan önce

Şekil **A 1**

→ Cihaz kafasını çıkartın ve içindekileri depodan alın.

Şekil **A 2**

→ Kabi çevirin, döner tekerlekleri tahditlere kadar kabin tabanındaki deliklere bastırın.

Şekil **A 3**

→ **Arka tekerleklerin takılması:** Yatak kovanlarını ayırın ve büyük kovanları tekerlek yuvasına bastırın.

Aksız cihazlarda: Tekerlekleri tekerlek yuvasına yerleştirin.

Akslı cihazlarda: Tekerlekleri aksa takın ve tekerlek yuvasına yerleştirin. Daha sonra küçük kovanları büyük kovanların içine takın ve vidalayın.

Şekil **A 4**

→ Kancayı takın.

İtme kollu cihazlarda:

Şekil **A 5**

→ İtme kolunu cihaz kafasında öngörülen 2 deliğe üstten sokun ve dayanağa kadar aşağı bastırın. 2 civatayla alttan emniyete alın.

Uyarı: İtme kolu daha sonra takılırsa, alttaki delikler çalışma nedenleriyle tekrar 2 civata ile kapatılmalıdır.

Şekil **A 6**

→ Cihaz kafasını yerleştirin ve kilitleyin.

İşletime alma

Şekil **B 1**

→ Aksesuarı bağlayınız.

Şekil **B 2**

→ Şebeke fişini takın.

Şekil **B 3**

→ Cihazı açın.

Yerleşik prizli cihazlarda

→ **Konum I:** Süpürme veya üfleme.

→ **Konum 0:** Cihaz kapalı.

Yerleşik prizli cihazlarda

→ **Konum MAX:** Süpürme veya üfleme.

→ **Konum:** + **MAX:** Elektrikli alet bağlıyken süpürme

→ Güç ayarı: Gerekirse, süpürme, üfleme veya bir elektrikli aletle çalışma sırasında süpürme gücünü azaltın.

→ **Konum 0:** Cihaz kapalıdır. Elektrikli alet gerilimle beslenir.

Kuru emme

⚠ **Sadece kuru yassı katlama filtresiyle çalışın!**

Şekil **C 1**

Filtre temizleme olmayan cihazlarda

öneri: İnce tozları süpürmek için filtre torbasını takın.

→ Filtre torbasının doluluk derecesi emilen kire bağlıdır.

Dolan filtre torbaları patlayabilir, bu nedenle filtre torbasını zamanında değiştirin!

İnce toz, kumda, vb filtre torbası daha sık değiştirilmelidir.

ExPress filtre temizlemeli cihazlarda: Filtre torbası olmadan süpürme sırasında, yassı katlama filtresinin temizlenmesi gerekirse filtre temizleme göstergesi kırmızı gösterir.

→ Filtre temizliğini uygulayın.

ExPress filtre temizleme

ExPress filtre temizleme, filtre torbası kullanmadan büyük miktarlarda ince tozun süpürülmesi için öngörülmüştür.

Filtre temizleme göstergesi kırmızı yanarken yassı katlama filtresinin temizlenmesi:

Şekil **D 1**

→ Cihaz açıkken, filtre temizleme tuşuna 3 kez basın, bu sırada her basma işlemi arasında 4 saniye bekleyin.

Uyarı: Filtre temizleme işlemi birkaç kez yapıldıktan veya filtre temizleme göstergesi kırmızı olduktan sonra, de-

ponun doldurma hacmini kontrol edin.
Gerekirse depoyu boşaltın.

Islak temizlik

- Nem ya da suyu emmek için, istediğiniz aksesuarı emme boruları ya da direkt olarak tutamağa takın.

⚠ **Dikkat:**

Filtre torbası kullanmayınız!

Köpük oluşması veya sıvı çıkması durumunda cihazı hemen kapatınız!

Uyarı: Cihazın alt kısmındaki hazne tamamen dolduğunda, şamandıra cihazın emiş ağzını otomatik olarak kapatır ve emmeyi sağlayan cihaz yüksek devir sayısı ile çalışmaya başlar. Cihazı derhal kapatınız ve kabı boşaltınız.

Elektrikli aletlerle çalışma

- Gerekirse, adaptörü bir bıçak kullanarak elektrikli aletin bağlantı çapına adapte edin.

Şekil E1

- A) Ekteki adaptörü süpürme hortumunun tutamağına takın ve elektrikli aletin bağlantısına bağlayın.

→ veya

B) Çalışma sırasında daha fazla esneklik için esnek alet hortumunu kullanın. Bu hortumu, süpürme hortumu ve gerekirse adaptöre ve elektrikli aletin bağlantısına bağlayın.

Şekil E2

- **Yerleşik prizli cihazlarda:** Elektrikli aletin elektrik fişini emiciye takın.

- Cihazı açın (döner şalteri sola MAX +  konumuna getirin) ve çalışmaya başlayın.

Uyarı: Elektrikli alet çalıştırılırsa, emme türbini 0,5 saniyelik bir gecikmeyle çalışmaya başlar. Elektrikli alet kapatılırsa, emme hortumunda kalan kiri emmek için emme türbini yaklaşık 5 saniye daha çalışmaya devam eder.

Püskürtme fonksiyonu

Zor ulaşılan veya süpürmenin imkansız olduğu yerlerin temizlenmesi için, örn. kum yatağındaki yapraklar.

Şekil F1

- Süpürme hortumunu üfleme bağlantısına takın, üfleme fonksiyonu devreye sokulur.

Çalışmayı yarıda kesme

- Cihazı kapatın.

Şekil G1

- Taban memesini park pozisyonuna asın.

Cihazın kapatılması

- Cihazı kapatınız ve fişi çıkartınız.

Kabı boşaltınız

Şekil H1

- Cihaz kafasını çıkartın, ıslak ve kuru kirle dolu depoyu boşaltın.

Cihazın saklanması

Şekil H2

- Cihazdaki aksesuarları ve elektrik kablolarını istifleyin ve cihazı kuru mekanlarda saklayın.

Koruma ve Bakım

⚠ **Tehlike**

Bütün bakım ve temizlik çalışmalarında cihaz kapatılmalı şebeke kablosu prizden çıkartılmalıdır.

Elektrik parçalardaki onarım çalışmaları ve diğer çalışmalar sadece yetkili müşteri hizmeti tarafından uygulanmalıdır.

⚠ **Dikkat**

Aşındırıcı maddeler, cam veya çok amaçlı temizleyiciler kullanmayınız! Cihazı asla suya daldırmayınız.

- Cihazı ve plastik aksesuarlarını piyasadan temin edilen bir plastik temizleyiciyle temizleyiniz.

- İhtiyaç anında hazne ve aksesuarları suyla yıkayın ve tekrar kullanmadan önce kurutun.

Yassı katlama filtresinin temizlenmesi

Şekil 11

→ Filtre temizlemesiz cihazlarda:

Filtre kapağının kilidini açın ve kapağı çıkartın. Çerçeveyi ve filtreyi çıkartın ve vurarak filtreyi temizleyin. Gerekirse filtreyi akar su altında filtreyi temizleyin. Filtreyi sürterek veya fırçalayarak temizlemeyin.

Takmadan önce tamamen kurutun.

Şekil 12

→ Daha sonra, ilk önce filtreyi ve ardından çerçeveyi takın.

→ ExPress filtre temizlemeli cihazlarda:

Filtre temizlemeyi çalıştırın (Bkz. "ExPress filtre temizleme" bölümü).

Uyarı: Temizliğe rağmen süpürme performansı hâlâ tatmin edici değilse, süpürme hortumunu borulardan ayırın, süpürme hortumunun deliğini kapatın ve süpürme hortumu kapalıyken filtre temizleme tuşuna 3 kez daha basın.

Arızalarda yardım

Elektrik kablosu çekme mekanizması çalışmıyor

→ Elektrik kablosu kirlenmiş olabilir, elektrik kablosunu temizleyin.

Cihazdan dışarıya su çıkıyor

→ Cihazı hemen kapatın.

Şekil J1

→ Şamandıra sisteminin temizlenmesi:

Cihaz kafasını çıkartın, şamandıra sepetini (A) ok yönünde yukarı döndürün ve çıkartın. Daha sonra şamandırayı (B) çıkartın ve her ikisini akar su altında temizleyin.

Takmak için ilk önce şamandırayı içeri sokun, daha sonra şamandıra sepetini oturtun ve kilitleyin.

Emme gücünün azalması

Cihazın süpürme kapasitesi azalırsa lütfen aşağıdaki noktaları kontrol edin.

→ Aksesuar, emme hortumu ya da emme boruları tıkanmıştır, lütfen tıkanıklığı gidirin.

→ Yassı katlama filtresi kirlenmiş:

ExPress filtre temizlemesiz cihazlarda: Yassı katlama filtresini sökün ve temizleyin (Bkz. "Yassı katlama filtresinin temizlenmesi" bölümü).

ExPress filtre temizlemeli cihazlarda: Filtre temizleme tuşuna 3 kez basın, gerekirse, süpürme hortumu kapalıyken temizlik işlemini tekrarlayın (bkz. "Yassı katlama filtresinin temizlenmesi" bölümü).

Gerekirse filtreyi akar su altında filtreyi temizleyin.

→ Yassı katlama filtresini değiştirin.











→ Filtre torbası dolu: Yeni filtre torbası takın (Sipariş No. için bu kılavuzun sonundaki yedek parça listesine bakın).

⚠ Dikkat

Yassı katlama filtresini atmayın!

Teknik Bilgiler

Teknik bilgiler arka sayfada yer almaktadır. Aşağıda, orada kullanılan sembollerin açıklamasını bulabilirsiniz:

	Gerilim
	Güç P _{NOMINAL}
	Güç P _{MAKS}
	Cihaz prizinin maksimum bağlantı gücü
	Şebeke sigortası (gecikmeli)
	Kap hacmi
	Tutamaklı su bölmesi
	Taban memeli su bölmesi
	Elektrik kablosu
	Ses şiddeti seviyesi (EN 60704-2-1)
	Ağırlık (aksesuar hariç)

Teknik değişiklik yapma hakkı saklıdır!

Оглавление

Общие указания	RU . . . 7
Указания по технике безопасности	RU . . . 8
Описание прибора	RU . . . 9
Управление	RU . . 10
Уход и техническое обслуживание	RU . . 12
Помощь в случае неполадок	RU . . 13
Технические данные.	RU . . 14

Общие указания

Уважаемый покупатель!



Перед первым применением вашего прибора прочитайте эту оригинальную инструкцию по эксплуатации, после этого действуйте соответственно и сохраните ее для дальнейшего пользования или для следующего владельца.

Использование по назначению

Прибор предназначен для использования в соответствии с описаниями, приведенными в данном руководстве по эксплуатации, и указаниями по технике безопасности при работе с пылесосами для мокрой и сухой чистки.

Данный прибор разработан для личного использования и не рассчитан на требования для профессионального применения.

- Защищайте прибор от попадания на него дождя. Не хранить на открытом воздухе.
- **Внимание:** При всасывании пепла и сажи использовать только предварительный отсекаТЕЛЬ (№ заказа 2.863-139).

Использовать для влажной/сухой уборки только с:

- оригинальным пылесборным мешком.
- оригинальными запчастями, стандартными или специальными принадлежностями.

Изготовитель не несет ответственности за повреждения, полученные в результате использования не по назначению или неправильного обращения с прибором.

Охрана окружающей среды



Упаковочные материалы пригодны для вторичной обработки. Поэтому не выбрасывайте упаковку вместе с домашними отходами, а сдайте ее в один из пунктов приема вторичного сырья.



Старые приборы содержат ценные перерабатываемые материалы, подлежащие передаче в пункты приемки вторичного сырья. Поэтому утилизируйте старые приборы через соответствующие системы приемки отходов.

Утилизация фильтра и пылесборного мешка

Фильтр и пылесборный мешок изготовлены из экологически безвредных материалов.

Если они не содержат никаких веществ, которые запрещены для утилизации домашнего мусора, они могут быть утилизированы с обычным домашним мусором.

Инструкции по применению компонентов (REACH)

Актуальные сведения о компонентах приведены на веб-узле по следующему адресу:

www.kaercher.com/REACH

Гарантия

В каждой стране действуют соответственно гарантийные условия, изданные уполномоченной организацией сбыта нашей продукции в данной стране. Возможные неисправности прибора в течение гарантийного срока мы устраняем бесплатно, если причина заключается в дефектах материалов или ошибках при изготовлении. В случае возникновения претензий в течение гарантийного срока просьба обращаться, имея при себе чек о покупке, в торговую организацию, продавшую вам прибор или в ближайшую

уполномоченную службу сервисного обслуживания.

(Адрес указан на обороте)

Сервисная служба

В случае возникновения вопросов или поломок наш филиал фирмы KÄRCHER поможет вам разрешить их.

(Адрес указан на обороте)

Заказ запасных частей и специальных принадлежностей

Выбор наиболее часто необходимых запчастей вы найдете в конце инструкции по эксплуатации.

Запасные части и принадлежности Вы можете получить у Вашего дилера или в филиале фирмы KÄRCHER.

(Адрес указан на обороте)

Указания по технике безопасности

- Это устройство не предназначено для использования людьми (в том числе и детей) с ограниченными физическими, сенсорными или умственными способностями или лицами с отсутствием опыта и/или знаний, за исключением случаев, если за обеспечением безопасности их работы наблюдают специально подготовленные лица или они получают от них указания, касающиеся использования устройства. Необходимо следить за детьми, не разрешать им играть с устройством.
- Упаковочную пленку держите подальше от детей, существует опасность удушья!
- Прибор следует отключать после каждого применения и перед проведением очистки/технического обслуживания.
- Опасность пожара. Не допускать всасывания горящих или тлеющих предметов.
- Эксплуатация прибора во взрывоопасных зонах запрещается.

⚠ Подключение к сети питания

Прибор следует включать только в сеть переменного тока. Напряжение должно соответствовать указаниям в заводской табличке прибора.

⚠ Опасность поражения током

Ни в коем случае не прикасайтесь к сетевому шнуру и розетке мокрыми руками.

Сетевой кабель брать только за вилку, нельзя выключать прибор, вытягивая вилку из розетки за шнур.

Перед началом работы с прибором проверять сетевой шнур и штепсельную вилку на предмет повреждений. Поврежденный сетевой шнур должен быть незамедлительно заменен уполномоченной службой сервисного обслуживания/специалистом-электриком.

Во избежание несчастных случаев, связанных с электричеством, мы рекомендуем использование розеток с предвключенным устройством защиты от тока повреждения (макс. номинальная сила тока срабатывания: 30 мА).

⚠ Внимание

Некоторые вещества при смешении со всасываемым воздухом могут образовывать взрывоопасные пары или смеси!

Никогда не всасывать следующие вещества:

- Взрывчатые или горючие газы, жидкости и пыль (реактивная пыль)
- Реактивная металлическая пыль (например, алюминий, магний, цинк) в соединении с сильными щелочными и кислотными моющими средствами
- Неразбавленные сильные кислоты и щелочи
- Органические растворители (например, бензин, растворитель, ацетон, мазут).

Кроме того эти вещества могут разъедать использованные в приборе материалы.

Описание прибора

Изображения см. на разворотах!



- В данной инструкции по эксплуатации описаны базовые модели пылесосов для влажной/сухой уборки, представленные на обложке.
- В зависимости от модели, имеются различия в оснащении и наличии специальных принадлежностей, входящих в объем поставки.

При распаковке прибора проверьте его комплектность, а также его целостность. При обнаружении повреждений, полученных во время транспортировки, следует уведомить торговую организацию, продавшую прибор.

- содержится в объеме поставки
- возможное дополнительное оборудование

1 Элемент подключения всасывающего шланга

Для подсоединения всасывающего шланга во время работы.

Указание: Для извлечения шланга следует нажать пальцами на стопор и вытащить всасывающий шланг.

2 Розетка аппарата

Для подключения электроинструментов.

Указание: Учитывать максимальную присоединенную мощность (см. главу „Технические данные“).

3 Выход для подачи воздуха

Присоединить всасывающий шланг к подключению для подачи воздуха. Тем самым активируется функция продувки.

4 Рукоятка для ношения прибора

Для переноски устройства или удаления крышки устройства после разблокировки.

5 Клавиша разблокировки крышки фильтра

6 Ведущая дуга

7 Кнопка для чистки фильтра ExPress

8 Индикатор очистки фильтра

9 Место хранения принадлежностей на крючке

Это место для хранения принадлежностей предназначено для хранения всасывающего шланга, всасывающих сопел и сетевого кабеля.

10 Кнопка сматывания сетевого шнура

11 Поворотный переключатель (вкл./выкл.)

12 Парковочное положение

Для выключения насадки для пола во время перерыва в работе.

13 Место хранения принадлежностей на емкости

Это место для хранения принадлежностей предназначено для хранения всасывающих трубок или прочих аксессуаров.

14 Крышка резервуара

Вытянуть наружу для того, чтобы открыть и нажать внутрь, чтобы закрыть.

15 Колеса

16 Управляющие ролики

17 Складчатый фильтр с рамой
(уже установлен в устройство)

△ Внимание

Фильтр и принадлежащая к нему рама должны всегда быть установлены при использовании пылесоса.

18 Зажим пылесосного мешка

△ Внимание: Не выбрасывать!

Вешается внутри резервуара и предназначен для зажима пылесосного мешка.

19 Фильтровальный мешок

Указание: Для чистки во влажном режиме не следует применять мешок для сбора пыли!

Рекомендация для устройств без чистки фильтра: При всасывании мелкой пыли следует устанавливать пылесоборный мешок.

20 Всасывающий шланг с ручкой

21 Всасывающие трубки 2 x 0,5 м

22 Насадка для пола
(с рычагом переключения)

Для чистки твердых и ковровых покрытий:

Рычаг на отметке  для ковровых покрытий

Рычаг на отметке  для твердых покрытий

23 Форсунка для чистки швов и стыков

24 Адаптер

Для соединения всасывающего шланга с электрооборудованием.

25 Гибкий шланг инструмента

Для большей гибкости при работе с электроинструментом.

Указание: Также можно использовать с адаптером.

Управление

△ Работать всегда только с установленным складчатым фильтром как при влажной уборке, так и при сухой чистке!

Перед началом работы

Рисунок **A 1**

→ Снять крышку устройства, вынуть принадлежности из резервуара.

Рисунок **A 2**

→ Повернуть резервуар, вставить до упора управляющие ролики в отверстия на основании резервуара.

Рисунок **A 3**

→ **Установить задние колеса:** Отделить друг от друга вкладыши подшипника и вдавить большие вкладыши в гнезда для колес.

В устройствах без оси: Установить колеса в гнезда для колес.

Для устройств с осью: Одеть колеса на ось и установить в гнезда для колес.

Затем вставить маленькие вкладыши в большие и закрутить.

Рисунок **A 4**

→ Установить крючки.

В устройствах с ведущей дугой:

Рисунок **A 5**

→ Ввести ведущую дугу сверху в два предусмотренных отверстия на головке устройства и нажать вниз до упора. Зафиксировать снизу двумя винтами.

Указание: Если ведущая дуга впоследствии будет удалена, необходимо снова закрыть нижние отверстия

по функциональным причинам двумя винтами.

Рисунок **A6**

→ Надеть и зафиксировать головку прибора.

Ввод в эксплуатацию

Рисунок **B1**

→ Присоединить принадлежности

Рисунок **B2**

→ Вставьте штепсельную вилку в электророзетку.

Рисунок **B3**

→ Выключите прибор.

В устройствах без встроенной розетки

→ **Позиция I:** Всасывание или нагнетание воздуха.

→ **Позиция 0:** Устройство выключено.

В устройствах со встроенной розеткой

→ **Положение МАКС.:** Всасывание или нагнетание воздуха.

→ **Положение +E МАКС.:** Всасывание с присоединенными электрическими инструментами

→ **Регулятор мощности:** При необходимости, при всасывании или при работе с электрическими инструментами снизить мощность всасывания.

→ **Положение 0:** Устройство включено. На электроинструмент подается напряжение.

Сухая чистка

⚠ Работать только при сухом складчатом фильтре!

Рисунок **C1**

Рекомендация для устройств без чистки фильтра: При всасывании мелкой пыли следует устанавливать пылесборный мешок.

→ Степень заполнения пылесборного мешка зависит от всасываемой грязи.

Установленный мешок для сбора пыли может лопнуть, поэтому его следует своевременно заменить!

При мелкой пыли, песке итд. пылесборный мешок необходимо менять чаще.

В устройствах с системой чистки фильтра ExPress: При всасывании без пылесборного мешка индикатор очистки фильтра горит красным цветом, если необходимо очистить складчатый фильтр.

→ Очистить фильтр.

Система чистки фильтра ExPress

Очистка фильтра ExPress используется в случае всасывания большого количества мелкой пыли без установленного мешка для сбора пыли.

Произвести чистку складчатого фильтра, если индикатор очистки фильтра горит красным цветом:

Рисунок **D1**

→ Три раза нажать кнопку чистки фильтра при работающем устройстве, при этом подождать 4 секунды между нажатиями.

Указание: После многократной чистки фильтра или при горящем красном индикаторе чистки фильтра проверить уровень заполнения резервуара. При необходимости удалить содержимое из резервуара.

Чистка во влажном режиме

→ Для всасывания влаги или влажной уборки надеть желаемые принадлежности на всасывающие трубки или прямо на ручку.

⚠ Внимание:

использование фильтровального мешка не допускается!

При образовании пены или вытекании жидкости прибор надлежит незамедлительно выключить!

Указание: при полном резервуаре входное отверстие закрывается поплавком, а прибор начинает работать с повышенным числом оборотов. Прибор

следует незамедлительно выключить, а из резервуара – удалить содержимое.

Работа с электрическими инструментами

- При необходимости прикрепить к электрооборудованию адаптер с ножом, соответствующим диаметру подключения.

Рисунок **E1**

- **A)** Надеть на ручку всасывающего шланга находящийся в комплекте адаптер и соединить с местом подключения электроинструмента.

→ или

B) Для большей гибкости при работе использовать шланг инструмента. Соединить его со всасывающим шлангом и, при необходимости, с адаптером, а затем подключить электроинструмент.

Рисунок **E2**

- **Для устройств со встроенной розеткой:** Вставить сетевую вилку электрического инструмента в пылесос.

- Включить прибор (поворотный выключатель влево в положение +  МАКС.) и начать работу.

Указание: Как только электроинструмент включается, всасывающая турбина запускается с 0,5 секундным замедлением. При выключении электроинструмента всасывающая турбина продолжает работать по инерции еще примерно 5 секунд, чтобы всосать остаток мусора из шланга.

Функция подачи воздуха

Очистка труднодоступных мест или мест, где всасывание не возможно, например, удаление листьев из гравия.

Рисунок **F1**

- Присоединить всасывающий шланг к подключению для подачи воздуха. Тем самым активируется функция продувки.

Перерыв в работе

- Выключите прибор.

Рисунок **G1**

- Установить насадку для пола в парковочное положение.

Окончание работы

- Выключить прибор и вытащить сетевую вилку.

Опорожнить резервуар

Рисунок **H1**

- Снять головку устройства, опорожнить резервуар с влажной или сухой грязью.

Хранение устройства

Рисунок **H2**

- Уложить принадлежности и сетевой кабель в устройство и хранить его в сухих помещениях.

Уход и техническое обслуживание

⚠ Опасность

При проведении любых работ по уходу и техническому обслуживанию аппарата следует выключить, а сетевой шнур - вынуть из розетки.

Ремонтные работы и работы с электрическими узлами могут производиться только уполномоченной службой сервисного обслуживания.

⚠ Внимание

Не использовать чистящих паст, моющих средств для стекла и универсальных моющих средств! Запрещается погружать прибор в воду.

- Прибор и принадлежности из искусственных материалов следует чистить стандартными моющими средствами для искусственных материалов.

- При необходимости бак и детали прополоскать водой и высушить для последующего использования.

Чистка складчатого фильтра

Рисунок 11

→ Для устройств без системы чистки фильтра:

Разблокировать и открыть крышку фильтра. Вынуть раму и фильтр, вытрусить фильтр. При необходимости фильтр промыть под струей воды. Не вытирать и не чистить фильтр щеткой.

Полностью высушить перед установкой.

Abbildung 12

→ Затем установить сначала фильтр, а потом раму.

→ В устройствах с системой чистки фильтра **ExPress**: Включить систему чистки фильтра (см. раздел «Система чистки фильтра ExPress»).

Указание: Если, несмотря на чистку, мощность всасывания не достаточно высока, отсоединить всасывающий шланг от труб, держать закрытым/закрыть отверстие всасывающего шланга и, еще раз, при закрытом шланге нажать три раза кнопку для чистки фильтра.

Помощь в случае неполадок

Сетевой шнур не сматывается

→ Вероятно, сетевой шнур загрязнен. Очистить сетевой шнур.

Вода выходит из устройства

→ Немедленно выключить устройство.

Рисунок J1

→ Прочистить поплавковую систему:

Снять головку устройства, открутить корзину поплавка (A) в направлении, указанном стрелкой, и снять. После удалить поплавки (B) и промыть обе детали проточной водой.

Для монтажа сначала установить поплавки, после этого надеть и заблокировать корзину поплавка.

Падающая мощность всасывания

Если мощность всасывания устройства снижается, пожалуйста, проверить следующие пункты:

→ Засор принадлежностей, всасывающего шланга или всасывающих трубок - удалить засор.

→ Складчатый фильтр загрязнен:

Для устройств без системы чистки фильтра ExPress: Разобрать и очистить складчатый фильтр (см. раздел «Очистка складчатого фильтра»).

В устройствах с системой чистки фильтра ExPress: Нажать три раза кнопку чистки фильтра, при необходимости повторить чистку с закрытым всасывающим шлангом (см. раздел «Очистка складчатого фильтра»).

При необходимости фильтр промыть под струей воды.

→ Поврежденный складчатый фильтр заменить.











→ Пылесборный мешок заполнен: Установить новый пылесосный мешок (*№ для заказа см. в списке запасных частей, в конце этого руководства*).

⚠ **Внимание**

Не выбрасывать зажим пылесосного мешка!

Технические данные

Технические характеристики указаны на раскрывающихся страницах. Далее предлагается разъяснение использованных символов.

	Напряжение
	Мощность $P_{\text{ном}}$
	Мощность $P_{\text{макс}}$
	Максимальное напряжение в розетке устройства
	Сетевой предохранитель (инертный)
	Вместимость резервуара
	Потребление воды рукояткой
	Потребление воды насадкой для пола
	Сетевой шнур
	Уровень звукового давления (EN 60704-2-1)
	Вес без (принадлежностей)

Изготовитель оставляет за собой право внесения технических изменений!

Tartalomjegyzék

Általános megjegyzések . . .	HU . . . 7
Biztonsági tanácsok	HU . . . 8
Készülék leírása	HU . . . 8
Használat	HU . . . 10
Ápolás és karbantartás . . .	HU . . . 12
Segítség üzemzavar esetén	HU . . . 12
Műszaki adatok	HU . . . 13

Általános megjegyzések

Tisztelt Vásárló,



A készülék első használata előtt olvassa el ezt az eredeti használati utasítást, ez alapján járjon el és tartsa meg a későbbi használatra vagy a következő tulajdonos számára.

Rendeltetésszerű használat

A készülék jelen üzemeltetési útmutatóban foglalt leírásoknak és a biztonsági utasításoknak megfelelően nedves- és száraz porszívózásra alkalmas.

Ezt a készüléket magán használatra fejlesztettük ki, és nem ipari használat igénybevételére terveztük.

- A készüléket védje az esőtől. Ne tárolja kültéren.
- **Figyelem:** Hamu és korom felszívását csak elő-porleválasztóval végezze (Megrendelési szám 2.863-139).

A nedves-/ szárazporszívót csak ezekkel használja:

- Eredeti porzsákkal.
- Eredeti alkatrészekkel, tartozékokkal és külön tartozékokkal.

A gyártó nem vállal felelősséget esetleges károkért, amelyek a nem rendeltetésszerű használatból vagy hibás kezeléssel származnak.

Környezetvédelem



A csomagolóanyagok újrahasznosíthatók. Ne dobja a csomagolóanyagokat a háztartási szemétkébe, hanem gondoskodjék azok újrahasznosításáról.



A régi készülékek értékes újrahasznosítható anyagokat tartalmaznak, amelyeket tanácsos újra felhasználni. Ezért a régi készülékeket az arra alkalmas gyűjtőrendszerek igénybevételével ártalmatlanítsa!

Szűrők és porzsákok hulladék kezelése

A szűrők és porzsákok környezetkímélő anyagokból készültek.

Amennyiben nem tartalmaznak olyan felosztott anyagokat, amelyeket tilos a házi szemétkébe elhelyezni, akkor a rendes házi szemétkébe lehet elhelyezni.

Megjegyzések a tartalmazott anyagokkal kapcsolatban (REACH)

Aktuális információkat a tartalmazott anyagokkal kapcsolatban a következő címen talál:

www.kaercher.com/REACH

Garancia

Minden országban az illetékes forgalmazó vállalat által kiadott szavatossági feltételek érvényesek. A készülék esetleges hibáit a garanciaidőn belül költségmentesen megszüntetjük, ha azok anyag- vagy gyártási hibára vezethetők vissza. Garanciális igény esetén kérjük, a számlával együtt forduljon kereskedőjéhez vagy a legközelebbi, ilyen esetek intézésére jogosult vevőszolgálatához.

(A címet lásd a hátoldalon)

Szerviz

Kérdések vagy üzemzavar esetén KÄRCHER-telephelyünk szívesen segít Önnek. (A címet lásd a hátoldalon)

Alkatrészek és különleges tartozékok megrendelése

Az üzemeltetési útmutató végén talál egy válogatást a legtöbbször szükséges alkatrészekről.

Alkatrészeket és tartozékokat kereskedőjénél vagy KÄRCHER-telephelyen kaphat. (A címet lásd a hátoldalon)

Biztonsági tanácsok

- Ez a készülék nem alkalmas arra, hogy olyan korlátozott fizikai, érzékelő vagy szellemi képességgel rendelkező személyek (beleértve a gyerekeket)
- vagy tapasztalat és/vagy ismeret nélküli személyek használják, kivéve ha őket biztonságukért felelős személy felügyeli
- vagy ez a személy megtanította nekik, hogy hogyan kell a készüléket használni. Gyerekeket felügyelni kell, annak biztosításáért, hogy a készülékkel ne játszanak.
- A csomagolófóliát tartsa gyermekektől távol, fulladás veszélye áll fenn!
- A készüléket minden használat után, és minden tisztítás/karbantartás előtt kapcsolja ki.
- Égésveszély. Ne szívjon fel égő vagy parázsló tárgyat.
- Tilos a tűzveszélyes helyiségekben történő üzemeltetés.

⚠ Elektromos csatlakozás

A készüléket csak váltóárammal szabad üzemeltetni. A feszültségnek meg kell egyeznie a készülék típus tábláján található tápfeszültséggel.

⚠ Áramütés veszély

A hálózati vezetékét és a dugaljat soha ne fogja meg nedves kézzel.

A hálózati kábelt csak a dugónál fogja meg, ne a vezetékénél fogva húzza ki a dugaljából. Minden üzem előtt ellenőrizze, hogy nem sérült-e a hálózati vezeték a dugaljjal. A sérült hálózati vezetékét azonnal cseréltesse ki felhatalmazott szervíz/villamos szakemberrel.

Az elektromos balesetek elkerülése érdekében javasoljuk, hogy a dugaljat előkapcsolt FI védőkapcsolóval (max. 30 mA névleges kioldó áramerősség) használják.

⚠ Figyelem

Bizonyos anyagok a beszívott levegővel robbanékony gőzöket vagy keverékeket alakozhatnak!

A következő anyagokat soha ne szívja fel:

- Robbanékony vagy éghető gázok, folyadékok és por (reaktív por)
- Reaktív fémpor (pl. alumínium, magnézium, cink) erős lúgos és savas tisztítószerekkel összekapcsolva.
- Hígítatlan erős savakat és lúgokat
- Organikus oldószereket (pl. benzin, hígító, aceton, fűtőolaj).

Ezek az anyagok továbbá a készülékben használt anyagokat is megtámadhatják.

Készülék leírása

Az ábrákat lásd a kihajtható oldalakon!



- Jelen üzemeltetési útmutató az első borítón található nedves-/szárazporszívó alapmodelljeit írja le.
- Modelltől függően különböző a felszereltség, és a mellékelt tartozék.

Ellenőrizze kicsomagoláskor a csomag tartalmának teljességét és sértetlenségét. Szállítás közben keletkezett sérülés esetén értesítse az eladót.

- tartalmazza a szállítási terjedelem
- lehetséges tartozék

1 Szívótló-csatlakozó

A szívócső csatlakoztatásához porszívózás esetén.

Megjegyzés: Kivételnél nagyujjal nyomja meg a rögzítőpecket, és húzza ki a szívócsövet.

2 Készülék hálózati dugalj

Elektromos szerszám csatlakoztatásához.

Megjegyzés: Vegye figyelembe a maximális csatlakozási teljesítményt (lásd a „Műszaki adatok” fejezetet).

3 Kívívás csatlakozója

Helyezze a szívótlót a fűjőcsatlakozásba, ezzel aktiválja a fűjás funkciót.

4 Fogantyú

A készülék hordozásánál vagy a készülék-fej levételekor a kioldás után.

5 Szűrőfedél kioldógombja

6 Tolókengyel

7 ExPress szűrőtisztító gomb

8 Szűrőtisztítás kijelzője

9 Tartozéktartó kampó

Ez a tartozék tartó lehetővé teszi a szívótömlők, szívófejek és a hálózati csatlakozó-vezeték tárolását.

10 Hálózati kábel feltekerése gomb

11 Forgókapcsoló (BE/KI)

12 Parkolóállás

A padlófej leállításához munka megszakítása esetén.

13 Tartozék tartó tartály

Ez a tartozék tartó szívócsövek vagy egyéb tartozékok tárolását teszi lehetővé.

14 Tartály zár

Kinyitáshoz húzza ki, lezáráshoz tolja be.

15 Kerekek

16 Beálló görgők

17 Összehajtható szűrő kerettel (már be van helyezve a készülékbe)

⚠ **Figyelem**

A szűrőt és a hozzátartozó keretet a használatkor mindig be kell helyezni.

18 Porzsák tartó

⚠ **Figyelem: Kérem, ne dobja el!**

Ha a tartály belsejébe akasztják, akkor a porzsák tartójaként szolgál.

19 Szűrőzsák

Megjegyzés: Nedves porszívózás esetén nem szabad porzsákokat behelyezni!
Szűrőtisztítással nem rendelkező készülékek esetén ajánlott: Finom por felszívása esetén porzsákokat behelyezni.

20 Szívótömlő fogantyúval

21 Szívócsövek 2 x 0,5 m

22 Padlófej (átkapcsoló karral)

Kemény burkolatok és padlószőnyegek szívásához:

A kart a szimbólumra állítani  szőnyegpadlóhoz

a kart a szimbólumra állítani  kemény burkolatokhoz

23 Réstisztító fej

24 Adapter

A szívótömlő összekötése elektromos szerszámmal.

25 Rugalmas szerszámtömlő

Több rugalmasság érdekében elektromos szerszámmal történő munka esetén.

Megjegyzés: Adapterrel is használható.

Használat

△ **Mindig behelyezett összehajtható szűrővel dolgozzon, csakúgy a nedves, mint a száraz porszívózásnál!**

Üzembevétele előtt

Ábra **A 1**

→ Vegye le a készülékfejet, vegye ki a tartályból a tartalmát.

Ábra **A 2**

→ Fordítsa meg a tartályt, ütközésig nyomja be a kormánygörgőket a tartály aljába.

Ábra **A 3**

→ **Hátsó kerekek felszerelése:** A csapágytokot törje ketté és a nagyobbik tokot nyomja be a keréktartóba.

Tengellyel nem rendelkező készülékek esetén: A kerekeket helyezze a keréktartóba.

Tengellyel rendelkező készülékek esetén: A kerekeket helyezze a tengelyre és a keréktartóba.

Ezután akassza be a kis tokot és a nagy tokot, majd csavarozza össze.

Ábra **A 4**

→ Kampót felszerelni.

Tolókengyellel rendelkező készülékek esetén:

Ábra **A 5**

→ A tolokengyelt fentről a készülékfejen kialakított 2 nyílásba helyezni és ütközésig lenyomni. 2 csavarral alulról rögzíteni.

Megjegyzés: Ha a tolokengyelt utólag leszerelik, akkor az alsó két nyílást működési okokból ismét 2 csavarral kell lezárni.

Ábra **A 6**

→ Helyezze fel és biztosítsa a készülékfejet.

Üzembevétele

Ábra **B 1**

→ Csatlakoztassa a tartozékokat.

Ábra **B 2**

→ Dugja be a hálózati csatlakozót.

Ábra **B 3**

→ Kapcsolja be a készüléket.

Beépített dugaljjal nem rendelkező készülékek esetén

→ **I. állás:** Szívás vagy fújás.

→ **0. állás:** A készülék ki van kapcsolva.

Beépített dugaljjal rendelkező készülékek esetén

→ **Állás MAX:** Szívás vagy fújás.

→ **Állás + MAX:** Szívás csatlakoztatott elektromos szerszámmal

→ Teljesítmény szabályozása: Szükség esetén szívás, fújás vagy elektromos szerszámmal történő munka esetén csökkentse a szívóteljesítményt.

→ **0 állás:** Készülék ki van kapcsolva. Az elektromos szerszám feszültségellátással rendelkezik.

Száraz porszívózás

△ **Csak száraz összehajtható szűrővel dolgozzon!**

Ábra **C 1**

Szűrőtisztítással nem rendelkező készülékek esetén ajánlott: Finom por felszívása esetén porzsákat behelyezni.

→ A porzsák töltési szintje a felszívandó szennyeződéstől függ.

A behelyezett porzsákok kiszakadhatnak, ezért időben cserélje ki a porzsákat!

Finom por, homok stb. esetén... a porzsákat gyakrabban ki kell cserélni.

Express szűrőtisztítóval rendelkező készülékek esetén: Porzsák nélkül történő szívás esetén a szűrőtisztítás kijelzője pirosan világít, ha az összehajtható szűrőt tisztítani kell.

→ Működtesse a szűrőtisztítást.

ExPress szűrőtisztítás

Az ExPress szűrőtisztítót arra az esetre tervezték, ha nagy mennyiségű finom port szívnak fel porzsák nélkül.

Piros szűrőtisztítás kijelző esetén az összehajtható szűrőt le kell tisztítani:

Ábra **D1**

→ A szűrőtisztítás gombot bekapcsolt készülék mellett 3 x megnyomni, közben 4 másodpercig várni az egyes megnyomások között.

Megjegyzés: Többszörös szűrőtisztítás után, vagy ha a szűrőtisztítás kijelzője pirosan világít, ellenőrizze a tartály telítettségi szintjét. Szükség esetén ürítse ki a tartályt.

Nedves szívás

→ Nedvesség felszívásához helyezze fel a kívánt tartozékot a szívócsőre ill. közvetlenül a kézi fogantyúra.

Figyelem:

Ne használjon szűrőzsákok!

A készüléket hab képződése vagy folyadék kifolyása esetén azonnal ki kell kapcsolni!

Tudnivaló: *Ha a tartály megtelik, akkor az úszó lezárja a szívónyílást és a készülék megnövelt fordulatszámmal dolgozik. A készüléket azonnal ki kell kapcsolni és a tartályt ki kell üríteni.*

Munka elektromos szerszámokkal

→ Az adaptert szükség esetén késsel igazítsa az elektromos szerszám csatlakozójának átmérőjéhez.

Ábra **E1**

→ **A)** Helyezze a mellékelt adaptert a szívócső markolatára, és kösse össze az elektromos szerszám csatlakozójával.

→ **vagy**

B) A munka alatti nagyobb rugalmasság érdekében használja a rugalmas szerszámtömlőt. Ezzel a szívótömlővel, és adott esetben az adapterrel összekötni, majd az elektromos szerszám csatlakozójához kötni.

Ábra **E2**

→ **Beépített dugaljjal rendelkező készülékek esetén:** Dugja be az elektromos szerszám hálózati dugóját a porszívóba.

→ Kapcsolja be a készüléket (forgó kapcsolót balra, a MAX állára +  fordítani), és kezdje meg a munkát.

Megjegyzés: *Amint az elektromos szerszámot bekapcsolja, a szívóturbina 0,5 másodperces késleltetéssel beindul. Ha az elektromos szerszámot ki kapcsolja, akkor a szívóturbina még kb. 5 másodpercig tovább forog, hogy a maradék szennyet a szívócsőből beszívja.*

Kifúvás funkció

Nehezen hozzáférhető helyek tisztításához, vagy olyan helyen, ahol nem lehet porszívózni, pl. lombot a kavicságyból.

Ábra **F1**

→ Helyezze a szívótömlőt a fújócsatlakozásba, ezzel aktiválja a fújás funkciót.

A használat megszakítása

→ A készüléket ki kell kapcsolni.

Ábra **G1**

→ A padlófejet a parkoló állásba beakasztani.

Az üzemeltetés befejezése

→ Kapcsolja ki a készüléket és húzza ki a hálózati csatlakozó dugót.

A tartályt ürítse ki

Ábra **H1**

→ Vegye le a készülékfejet, ürítse ki a nedves- vagy száraz szennyeződéssel megtelt tartályt.

A készülék tárolása

Ábra **H2**

→ A tartozékokat és a hálózati kábelt a készüléken elhelyezni és a készüléket száraz helyiségben tárolni.

Ápolás és karbantartás

⚠ **Balesetveszély**

Minden ápolási- és karbantartási munka megkezdése előtt kapcsolja ki a készüléket és húzza ki a hálózati csatlakozót.

Elektromos alkatrészekben történő javításokat és munkákat csak jóváhagyott szerviz szolgálat végezhet el.

⚠ **Figyelem**

Ne használjon súrolószert, üveget vagy univerzális tisztítószert! A készüléket tilos vízbe meríteni.

- A műanyagból készült készüléket és tartozékrészeket a kereskedelemben kapható műanyagtisztítóval kell ápolni.
- A tartályt és a tartozékokat szükség esetén vízzel öblítse ki és a további használat előtt szárítsa meg.

A lapos harmonikasűrő megtisztítása

Ábra **11**

→ Szűrőtisztítással nem rendelkező készülékek esetén:

Szűrőfedelelet kioldani és kinyitni. A keretet és a szűrőt kivenni és a szűrőt lekopogtatni. A szűrőt szükség esetén folyóvíz alatt tisztítani. A szűrőt nem szabad dörzsölni vagy lekefélni.

Behelyezés előtt hagyja teljesen megszáradni.

Ábra **12**

→ Ezután először a szűrőt, utána a keretet ismét behelyezni.

→ ExPress szűrőtisztítóval rendelkező készülékek esetén: A szűrőtisztítást megnyomni (lásd az „ExPress szűrőtisztítás” fejezetet).

Megjegyzés: Ha letisztítás ellenére sem megfelelő a szívóteljesítmény, vegye le a szívótömlőt a csövekről, a szívótömlő nyílását fogja be/zárja le és zárt szívótömlő mellett még 3x nyomja meg a szűrőtisztítás gombot.

Segítség üzemzavar esetén

A hálózati kábel feltekerése nem működik

- A hálózati kábel valószínűleg szennyezett, tisztítsa meg a hálózati kábelt.

Víz folyik ki a készülékből

- A készüléket azonnal kikapcsolni.

Ábra **11**

- Az úszó-rendszer tisztítása:
A készülékfejet levenni, úszókosarat (A) a nyíl irányába kinyitni és levenni. Ezután az úszót (B) kivenni és mindkettőt folyóvíz alatt megtisztítani.
Összeszereléskor először az úszót helyezze be, azután az úszókosarat helyezze fel és zárja le.

Csökkenő szívóteljesítmény

Ha a készülék szívóteljesítménye alábbhagy, akkor kérem ellenőrizze a következő pontokat:

- A tartozék, a szívótömlő vagy a szívócsövek eldugultak, a dugulást okozó tárgyat el kell távolítani.
- Az összehajtható szűrő szennyezett:
ExPress szűrőtisztítással nem rendelkező készülékek esetén: Az összehajtható szűrőt kivenni és megtisztítani (lásd az "Összehajtható szűrő tisztítása" fejezetet).
ExPress szűrőtisztítóval rendelkező készülékek esetén: A szűrőtisztítás gombot 3 x megnyomni, és adott esetben zárt szívótömlővel a letisztítást megismételni (lásd az „Összehajtható szűrő tisztítása” fejezetet).
A szűrőt szükség esetén folyóvíz alatt tisztítani.
- A megrongálódott összehajtható szűrőt ki kell cserélni.
- A porzsák megtelt: Helyezzen be új porzsákat (a megrend. számot lásd a tartozékok listájában ezen útmutató végén).

⚠ **Figyelem**

A porzsák tartóját ne dobja ki!

Műszaki adatok

A műszaki adatok a kinyitható oldalon találhatóak. Az ott használt szimbólumok magyarázata után.

	Feszültség
	Teljesítmény $P_{\text{névl}}$
	Teljesítmény P_{max}
	A készülék dugalj max. csatlakozási teljesítménye
	Hálózati biztosító (lomha)
	Tartály térfogata
	Vízfelvétel fogantyúval
	Vízfelvétel padlófejjel
	Hálózati kábel
	Hangnyomás szint (EN 60704-2-1)
	Tartozékok nélküli súly

A műszaki adatok módosításának jogát fenntartjuk!

Obsah

Obecná upozornění	CS . . . 7
Bezpečnostní pokyny	CS . . . 8
Popis zařízení	CS . . . 8
Obsluha	CS . . . 10
Ošetřování a údržba	CS . . . 11
Pomoc při poruchách	CS . . . 12
Technické údaje	CS . . . 12

Obecná upozornění

Vážený zákazniku,



Před prvním použitím svého zařízení si přečtěte tento původní návod k používání, řiďte se jím a uložte jej pro pozdější použití nebo pro dalšího majitele.

Správné používání přístroje

Přístroj slouží jako vysavač za mokra i za sucha a lze s ním pracovat pouze v souladu s pokyny a bezpečnostními upozorněními uvedenými v návodu na použití.

Tento přístroj byl navržen pro domácí použití a není určen pro nároky profesionálního používání.

- Přístroj chraňte před deštěm. Nesklaďte venku.
- **Pozor:** Při vysávání popelu a sazí používejte pouze hrubý odlučovač (obj. č. 2.863-139).

Mokrý a suchý vysavač používejte pouze s:

- originálním filtračním sáčkem.
- originálními náhradními díly, příslušenstvím nebo speciálním příslušenstvím.

Výrobce neručí za případné škody způsobené nesprávným používáním nebo nesprávnou obsluhou.

Ochrana životního prostředí



Obalové materiály jsou recyklovatelné. Obal nezhazujte do domácího odpadu, nýbrž jej odevzdejte k opětovnému zužitkování.



Přístroj je vyroben z hodnotných recyklovatelných materiálů, které se

dají dobře znovu využít. Likvidujte proto staré přístroje ve sběrnách k tomuto účelu určených.

Likvidace filtru a filtračního sáčku

Filtr i filtrační sáček jsou vyrobeny z ekologického materiálu.

Pokud neobsahují substance, které nesmí přijít do domovního odpadu, můžete je vyhodit do běžného domovního odpadu.

Informace o obsažených látkách (REACH)

Aktuální informace o obsažených látkách naleznete na adrese:

www.kaercher.com/REACH

Záruka

V každé zemi platí záruční podmínky vydané naší příslušnou distribuční společností. Eventuální poruchy vzniklé na přístroji odstraníme během záruční doby bezplatně v případě, je-li příčinou poruchy chyba materiálu nebo výrobce. V případě záruky se prosím obraťte i s příslušenstvím a prodejním účtem na Vašeho obchodníka nebo na nejbližší autorizovanou servisní službu. (Adresy poboček najdete na zadní straně)

Oddělení služeb zákazníkům

Budete-li mít otázky nebo v případě poruchy Vám naše zastoupení KÄRCHER rádo pomůže.

(Adresy poboček najdete na zadní straně)

Objednávka náhradních dílů a zvláštního příslušenství

Výběr nejčastěji vyžadovaných náhradních díků najdete na konci návodu k obsluze.

Náhradní díly a příslušenství dostanete u Vašeho prodejce nebo na pobočce KÄRCHER.

(Adresy poboček najdete na zadní straně)

Bezpečnostní pokyny

- Toto zařízení není určeno k tomu, aby je používaly osoby (včetně dětí) s omezenými fyzickými, smyslovými nebo duševními schopnostmi nebo s nedostatečnými zkušenostmi a/nebo znalostmi, pokud ne ně nebude dohlížet osoba odpovědná za jejich bezpečnost a nepoučí je o tom, jak se má zařízení používat. Na děti je třeba dohlížet, aby bylo zajištěno, že si se zařízením nebudou hrát.
- Balící fólii udržujte mimo dosah dětí, hrozí nebezpečí udušení!
- Po každém použití a vždy před čištěním / údržbou zařízení vypněte.
- Nebezpečí požáru. Nevysávejte hořící či doutnající předměty.
- Nikdy nepracujte s vysokotlakým čistěčem v prostorách, ve kterých hrozí nebezpečí exploze!

⚠ Elektrické připojení

Přístroj zapojte pouze na střídavý proud. Napětí musí být shodné s údaji o napětí na typovém štítku přístroje.

⚠ Nebezpečí úrazu elektrickým proudem

Nikdy se nedotýkejte síťového kabelu a zásuvky vlhkými rukama.

Síťový kabel uchopte jen u zástrčky, netahejte kabel ze zástrčky.

Před každým použitím přístroje zkontrolujte síťový kábel a zástrčku. Poškozený síťový kábel je nutné nechat neprodleně vyměnit autorizovanou servisní službou, resp. odborníkem na elektrické přístroje.

Abyste zabránili úrazům vlivem el. proudu, doporučujeme používat zásuvky s předřazeným proudovým chráničem (jmenovitá hodnota síly proudu vypínacího mechanismu max. 30 mA).

⚠ Pozor!

V kontaktu s nasávaným vzduchem může u určitých látek dojít ke tvorbě explozivních par či směsí.

Níže uvedené látky se nesmí nasávat:

- výbušné nebo hořlavé plyny, tekutiny a prach (reaktivní prach)
- reaktivní kovový prach (např. hliník, hořčík, zinek) ve spojení se silně alkalickými a kyselými čistícími prostředky
- nezředěné silné kyseliny a louhy
- organická rozpouštědla (např. benzin, ředidla barev, aceton, topný olej).

Kromě toho mohou tyto látky způsobit nežádoucí škody na materiálu přístroje.

Popis zařízení

Vyobrazení najdete na výklopných záložkách!



- Tento provozní návod popisuje základní modely mokrých a suchých vysavačů uvedených vpředu na obálce.
- V závislosti na modelu se liší vybavení a dodávané příslušenství.

Při vybalení zkontrolujte obsah zásilky, zda nechybí příslušenství či zda dodaný přístroj není poškozen. Při škodách způsobených dopravou informujte laskavě Vašeho obchodníka.

- je součástí zásilky
- možné příslušenství

1 Koncovka sací hadice

K připojení sací hadice při sáti.

Upozornění: Odpojení provedete tak, že stlačíte západku palcem a sací hadici vytáhnete.

2 Zástrčka přístroje

K připojení elektrického náradí.

Upozornění: Prosíme dbejte na maximální příkon (viz kapitola „Technické údaje“).

3 Přípojka pro hadici k odfuku proudem vzduchu

Sací hadici nasadte na ofukovací přípojku, ofukovací funkce je tím aktivována.

4 Držadlo

K přenášení přístroje nebo k sejmutí přístrojové hlavy po odjištění.

5 Uvolňovací tlačítko klapky filtru

6 Posuvné rameno

7 Tlačítko ExPress na čištění filtru

8 Ukazatel čištění filtru

9 Úchyt na příslušenství hák

Tento úchyt na příslušenství umožňuje uskladnění sací hadice, síťového kabelu a sacích trysek.

10 Tlačítko pro navíjení síťového kabelu

11 Otočný spínač (ZAP./VYP.)

12 Parkovací poloha

Vypnutí podlahové trubice při pracovních přestávkách.

13 Úchyt na příslušenství nádoby

Tento úchyt na příslušenství umožňuje uskladnění sacího potrubí nebo jiného příslušenství.

14 Uzávěr nádrže

Otevřete tahem ven, uzamknutí provedete stlačením dovnitř.

15 Kola

16 Kolečka

17 Plochý skládaný filtr s rámem (namontovaný v přístroji)

⚠ Pozor!

Filtr a příslušný rám musí být při používání vždy nasazený.

18 Úchyt filtračního sáčku

⚠ Pozor: Prosíme nevyhazujte!

Je zaháknut uvnitř nádoby a slouží k uchycení filtračního sáčku.

19 Filtrační sáček



Upozornění: Při mokrému sání nesmíte používat filtrační sáček!

Doporučení pro přístroje bez čištění filtru: Při vysávání jemného prachu nasadte filtrační sáček.

20 Sací hadice s rukojetí

21 Sací trubice 2 x 0,5 m

22 Podlahová hubice (s přepínací pákou)

Pro vysávání tvrdých podlah a kobereců:
Páku na symbol  pro koberec
Páku na symbol  pro tvrdé podlahy

23 Hubice na štěrbinu

24 Adaptér

Pro připojení sací hadice k elektrickému přístroji.

25 Pružná pracovní hadice

Slouží pro větší flexibilitu při práci s elektrickými nástroji.

Upozornění: Je možné ji použít ve spojení s adaptéry.

Obsluha

⚠ **Pracujte vždy s nasazeným plochý skládaný filtrem, a to jak při mokrém čištění tak při mokrém / suchém sání!**

Pokyny před uvedením přístroje do provozu

ilustrace **A 1**

→ Sejměte hlavu přístroje a vyjměte z nádoby její obsah.

ilustrace **A 2**

→ Nádobu otočte a kolečka úplně zasuňte do otvorů v jejím dně.

ilustrace **A 3**

→ **Montáž zadních koleček:** Rozevřete ložiskové pánve a velké pánve zatlačte do úchyty kola.

U zařízení bez osy: Vložte kola do úchyty pro kola.

U zařízení s osou: Kola nasuňte na osu a vložte do úchyty pro kola.

Dále zahákněte malé pánve do velkých pánví a sešroubujte.

ilustrace **A 4**

→ Montáž háků.

U zařízení s posuvným ramenem:

ilustrace **A 5**

→ Zaveďte posuvné rameno shora do 2 příslušných otvorů na hlavě přístroje a zatlačte dolů až nadoraz. Zdola zajistěte pomocí 2 šroubů.

Upozornění: Pokud bude posuvné rameno dodatečně odmontováno, musí být spodní otvory z funkčních důvodů opět uzavřeny pomocí 2 šroubů.

ilustrace **A 6**

→ Nasadte hlavu přístroje a zajistěte ji.

Uvedení přístroje do provozu

ilustrace **B 1**

→ Připojte příslušenství.

ilustrace **B 2**

→ Zasuňte síťovou zástrčku do zásuvky.

ilustrace **B 3**

→ Zapněte přístroj.

U zařízení bez vestavěné zásuvky

→ **Poloha I:** sání nebo odfukování.

→ **Poloha 0:** Přístroj je vypnutý.

U přístrojů se zabudovanou zásuvkou

→ **Poloha MAX:** Sání nebo odfukování.

→ Poloha  **MAX:** Sání se zapojeným elektrickým nářadím

→ Regulace výkonu: Snižte podle potřeby sací výkon přístroje při sání, ofukování nebo při práci s elektrickým nářadím.

→ **Poloha 0:** Zařízení je vypnuté. Elektrické nářadí je napájeno napětím.

Vysávání za sucha

⚠ **Při práci s vysavačem používejte vždy plochý skládaný filtr!**

ilustrace **C 1**

Doporučení pro přístroje bez čištění filtru: Při vysávání jemného prachu nasadte filtrační sáček.

→ Stupeň naplnění filtračního sáčku závisí na nečistotách, které byly nasáty. Přeplněné filtrační sáčky mohou prasknout, proto filtrační sáček včas vyměňte!

U jemného prachu, písku atd. se musí filtrační sáček vyměňovat častěji.

U přístrojů s čištěním filtru ExPress: Při sání bez filtračních sáčků svítí ukazatel čištění filtru červeně, pokud má být vyčištěn plochý skládaný filtr.

→ Použít čištění filtru.

Čištění filtru ExPress

Čištění filtru ExPress je určeno pro sání velkého množství jemného prachu bez nasazeného filtračního sáčku.

Pokud svítí ukazatel čištění filtru červeně, tak vyčistěte plochý skládaný filtr:

ilustrace **D 1**

→ Je-li přístroj spuštěn, 3x stiskněte tlačítko čištění filtru a přitom čekejte cca. 4 vteřiny mezi jednotlivými stisknutími.

Upozornění: Pokud jste již vícekrát použili čištění filtru nebo pokud svítí ukazatel čištění filtru červeně, zkontrolujte

objem plnění nádoby. Pokud je to potřeba, vyprázdněte nádobu.

Vysávání za mokra

→ K vysátí vlhkosti popř. mokra nasadte požadované příslušenství na sací trubku popř. přímo na držadlo.

⚠ **Pozor:**

Nepoužívejte papírový filtrační sáček! Přístroj okamžitě vypněte, začne-li se tvořit pěna či uniká-li z přístroje kapalina!

Upozornění: Je-li nádoba plná, uzavře se sací otvor plovákem a vysavač běží při zvýšených otáčkách. Přístroj v tomto případě okamžitě vypněte a sběrnou nádobu vyprázdněte.

Práce s elektrickým nářadím

→ Převodník přizpůsobte v případě potřeby na průměr přípojky elektrického přístroje pomocí nože.

ilustrace **E1**

→ **A)** Přiložený adaptér nasadte na držadlo sací hadice a spojte s přípojkou elektrického nářadí.

→ **nebo**

B) Pro větší flexibilitu při práci použijte pružnou pracovní hadici. Spojte ji se sací hadicí a příp. s adaptérem a s přípojkou elektrického nářadí.

ilustrace **E2**

→ **U přístrojů se zabudovanou zásuvkou:** Zasuňte síťovou zástrčku elektrického nářadí do zásuvky na vysavači.

→ Zapněte přístroj (otočným spínačem otočte doleva do polohy  MAX) a začněte pracovat.

Upozornění: Jakmile se elektrický přístroj zapne, se zpožděním 0,5 s naběhne sací turbína. Pokud se elektrický přístroj vypne, poběží sací turbína ještě asi 5 sekund a nasaje zbytky nečistot do sací hadice.

Odfukování nečistot proudem vzduchu

Na čištění těžce přístupných míst nebo v místech, kde není možné vysávat, např. listí ze šterkového podkladu.

ilustrace **F1**

→ Sací hadici nasadte na ofukovací přípojku, ofukovací funkce je tím aktivována.

Přerušení provozu

→ Vypněte přístroj.

ilustrace **G1**

→ Podlahovou hubici zavěste do parkovací pozice.

Ukončení provozu

→ Přístroj vypněte a síťovou zástrčku vytáhněte ze zásuvky.

Nádobu vyprázdněte

ilustrace **H1**

→ Sejměte hlavu přístroje, vyprázdněte nádobu naplněnou mokřými nebo suchými nečistotami.

Uložení přístroje

ilustrace **H2**

→ Příslušenství a síťový kabel uskladněte na zařízení a zařízení uložte do suchých prostor.

Ošetřování a údržba

⚠ **Nebezpečí!**

Než začnete provádět jakoukoliv péči nebo údržbu, zařízení vypněte a vytáhněte zástrčku ze sítě.

Veškeré opravářské práce na elektrických částech přístroje smí provádět pouze autorizovaný zákaznický servis.

⚠ **Pozor!**

Nepoužívejte abrazivní čisticí prostředky, čističe na sklo nebo víceúčelové čističe! Přístroj nikdy nesmíte ponořit do vody.

→ Přístroj a díly příslušenství z plastu ošetřujte běžnými čističi na plasty.

- Nádržku a příslušenství dle potřeby vypláchněte vodou a před dalším použitím osušte.

Vyčistěte plochý skládaný filtr

Ilustrace **I 1**

→ U zařízení bez čištění filtru:

Odjistěte klapku filtru a otevřete ji. Sejměte rám a filtr a filtr oklepejte. Je-li potřeba očistěte filtr pod tekoucí vodou. Filtr nedrhňte ani nekartáčujte.

Před zamontováním nechejte zcela vyschnout.

Ilustrace **I 2**

→ Nyní opět nasadte filtr a poté rám.

→ U přístrojů s čištěním filtru ExPress:

Stiskněte čištění filtru (viz kapitola "Čištění filtru ExPress").

Upozornění: Pokud není sání i přes čištění filtru uspokojivé, odpojte sací hadici od trubek, zakryjte/uzavřete otvor sací hadice a při zavřené sací hadici stiskněte ještě 3 x tlačítko čištění filtru.

Pomoc při poruchách

Kabelový naviják nefunguje

- Síťový kabel je pravděpodobně znečištěn, vyčistěte síťový kabel.

Vytéká voda

- Přístroj okamžitě vypněte.

Ilustrace **J 1**

→ Vyčistěte plovákový systém:

Sejměte hlavu přístroje, koš plováku (A) vytočte ve směru šipky a sejměte jej. Pak sejměte plovák (B) a obě součástky vyčistěte pod tekoucí vodou.

Při montáži nejprve zasuňte plovák, pak nasadte koš plováku a zajistěte jej.

Snížení sacího výkonu

Pokud je sací výkon přístroje nižší, zkontrolujte následující body:

- Příslušenství, sací hadice nebo sací trubka jsou ucpané, odstraňte ucpaní.
- Plochý skládaný filtr je znečištěný:

U přístrojů bez čištěním filtru Ex-Press: Demontujte a vyčistěte plochý skládaný filtr (viz kapitola „Čištění plochého skládaného filtru“).

U přístrojů s čištěním filtru ExPress:

3 x stiskněte tlačítko pro čištění filtru, příp. opakujte čištění se zavřenou sací hadicí (viz. kapitola "Čištění plochého skládaného filtru").

Je-li potřeba očistěte filtr pod tekoucí vodou.











- Poškozený plochý skládaný filtr vyměňte.
- Filtrační sáček je plný: Nasadte nový filtrační sáček (objednáací č. viz seznam náhradních dílů na konci tohoto návodu).

⚠ **Pozor!**

Prosíme nevyhazujte úchyt filtračního sáčku!

Technické údaje

Technické údaje naleznete na výklopné straně. Zde jsou vysvětleny použité symboly.

	Napětí
	Výkon P _{jmen}
	Výkon P _{max}
	Max. příkon přístrojové zástrčky
	Síťová pojistka (pomalá)
	Objem sběrné nádoby
	Nasávání vody pomocí rukojeti
	Nasávání vody pomocí podlahové trysky
	Síťový kabel
	Hladina akustického tlaku (EN 60704-2-1)
	Hmotnost (bez příslušenství)

Technické změny vyhrazeny.

Vsebinsko kazalo

Splošna navodila	SL . . . 7
Varnostna navodila	SL . . . 7
Opis naprave	SL . . . 8
Uporaba	SL . . . 10
Nega in vzdrževanje	SL . . 11
Pomoč pri motnjah	SL . . 12
Tehnični podatki	SL . . 12

Splošna navodila

Spoštovani kupec,



Pred prvo uporabo Vaše naprave preberite to originalno navodilo za uporabo, ravnajte se po njem in shranite ga za morebitno kasnejšo uporabo ali za naslednjega lastnika.

Namenska uporaba

Naprava je v skladu z opisom v tem navodilu za uporabo in varnostnimi napotki namenjena za uporabo kot mokri in suhi sesalnik.

Ta naprava je razvita za privatno uporabo in ne izpolnjuje zahtev za uporabo v industriji.

- Napravo zaščitite pred dežjem. Ne hranite je na odprtem.
- **Pozor:** Sesanje pepela in saj le z ločilnikom (naroč. št. 2.863-139).

Mokri/Suhi sesalnik uporabljajte le z:

- originalno filtrsko vrečko.
- originalnimi nadomestnimi deli, originalnim priborom ali specialnim priborom.

Proizvajalec ne odgovarja za morebitno škodo, ki je nastala zaradi nenamenske uporabe ali napačnega rokovanja.

Varstvo okolja



Embalažo je mogoče reciklirati. Prosimo, da embalaže ne odlagate med gospodinjski odpad, pač pa jo oddajte v ponovno predelavo.



Stare naprave vsebujejo pomembne materiale, ki so namenjeni za nadalj-

njo predelavo. Zato stare naprave zavržite s pomočjo ustreznih zbiralnih sistemov.

Odstranitev filtrov in filtrskih vrečk

Filtri in filtrske vrečke so izdelani iz okolju prijaznih materialov.

V kolikor ne vsebujejo snovi, ki so v gospodinjstvih odpadkih prepovedane, jih lahko odvržete v običajen gospodinjstveni odpad.

Opozorila k sestavinam (REACH)

Aktualne informacije o sestavinah najdete na:

www.kaercher.com/REACH

Garancija

V vseh deželah veljajo garantni pogoji, ki jih definirajo pripadajoča predstavništva proizvajalca. Morebitne nepravilnosti na napravi, ki se pojavijo zaradi materialnih oziroma proizvodnih napak, nadomestimo v garantnem času brezplačno. V primeru, da se naprava pokvari, se z originalnim računom in pripadajočim priborom oglasite pri prodajalcu oziroma pri najbližji pooblaščenim servisni službi.

(naslov glejte na hrbtni strani)

Uporabniški servis

V primeru vprašanj ali motenj se obrnite na našo KÄRCHER podružnico.

(naslov glejte na hrbtni strani)

Naročanje nadomestnih delov in posebnega pribora

Izbor najpogosteje potrebnih nadomestnih delov najdete na koncu navodila za obratovanje.

Nadomestne dele in pribor dobite pri svojem trgovcu ali pri podružnici podj. KÄRCHER.

(naslov glejte na hrbtni strani)

Varnostna navodila

- *Ta naprava ni namenjena uporabi s strani oseb (vključno z otroci) z omejenimi fizičnimi, senzoričnimi ali umskimi sposobnostmi ali pomanjkljivimi izkušnjami in/ali zaradi pomanjkanja potreb-*

nega znanja, razen če so pod nadzorom odgovorne osebe, ki skrbi za njihovo varnost, ali jim le ta nudi potrebne napotke o uporabi naprave. Otroci morajo biti pod stalnim nadzorom, da zagotovite, da se z napravo ne igrajo.

- Embalažne folije hranite proč od otrok, obstaja nevarnost zadušitve!
- Napravo izklopite po vsaki uporabi ter pred vsakim čiščenjem/vzdrževanjem.
- Nevarnost požara. Ne sesajte gorečih ali tlinih predmetov.
- Prepovedano je obratovanje v področjih, kjer obstaja nevarnost eksplozij.

⚠ Električni priključek

Stroj priključujte samo na izmenični tok. Napetost se mora ujemati s tipsko ploščico stroja.

⚠ Nevarnost električnega udara

Omrežnega kabla in vtičnice nikoli ne prijemajte z mokrimi rokami.

Omrežnega kabla ne vlecite iz vtičnic za kabel, temveč ga prijemajte le za vtič.

Pred vsako uporabo preverite omrežni kabel za vtičem glede poškodb. Poškodovan omrežni kabel naj pooblaščen uporabniški servis/elektro strokovnjak takoj zamenja. Za izogibanje električnim nesrečam priporočamo, da uporabljate vtičnice s predvklapljenim zaščitnim stikalom (maks. 30 mA nazivne jakosti sprožilnega toka).

⚠ Pozor

Določene snovi lahko pri vrtnčenju s sesalnim zrakom tvorijo eksplozivne pare ali mešanice!

Sledečih snovi nikoli ne vsesavajte:

- eksplozivne ali vnetljive pline, tekočine in prah (reaktivni prah)
- reaktivni kovinski prah (npr. aluminij, magnezij, cink) v povezavi z močno alkalnimi in kislimi čistilnimi sredstvi
- nerazredčene močne kisline in lug
- organska topila (npr. bencin, barvno razredčilo, aceton, kurilno olje).

Te snovi lahko dodatno uničujejo materiale uporabljene na stroju.

Opis naprave

Slike glejte na razklopnih straneh!



- To navodilo za uporabo opisuje osnovne modele mokrih/suhih sesalnikov, navedenih na sprednjem ovoju.
- Glede na model prihaja do razlik v opremljenosti in priloženem priboru.

Pri razpakiranju preverite ali v vsebini paketa manjka pribor oz. ali obstajajo poškodbe. V primeru transportnih poškodb obvestite svojega prodajalca.

- vsebovano v obsegu dobave
- možen pribor

1 Priključek sesalne cevi

Za priključitev gibke sesalne cevi pri sesanju.

Opozorilo: Za odstranitev stisnite zaskočko s palci in izvlecite sesalno cev.

2 Vtičnica na napravi

Za priključitev električnega orodja.

Opozorilo: Upoštevajte maksimalno priključno moč (glejte poglavje „Tehnični podatki“).

3 Priključek za pihanje

Gibko sesalno cev vtaknite v priključek za pihanje, s tem se aktivira funkcija izpihovanja.

4 Ročaj

Za nošenje naprave ali za snemanje glave naprave po deblokadi.

5 Tipka za deblokado filterskega pokrova

6 Potisno streme

7 ExPress tipka za čiščenje filtrov

8 Prikaz čiščenja filtra

9 Nosilec pribora za kljuko

Ta nastavek za pribor omogoča shranjevanje gibke sesalne cevi, sesalnih šob in omrežnega priključnega kabla.

10 Tipka za vpoteg omrežnega kabla

11 Vrtljivo stikalo (VKLOP/IZKLOP)

12 Parkirni položaj

Za odstavljanje talne šobe pri prekinitvah dela.

13 Nosilec pribora za posodo

Ta nastavek za pribor omogoča shranjevanje sesalnih cevi ali drugega pribora.

14 Zapiralo posode

Za odpiranje potegnite navzven, za zapiranje potisnite navznoter.

15 Kolesa

16 Vrtljiva kolesca

17 Ploski nagubani filter z okvirjem (že vstavljen v napravo)

⚠ **Pozor**

Filter in pripadajoči okvir morata biti med uporabo vedno vstavljeni.

18 Nosilec filtrske vrečke

⚠ **Pozor: Ne odvrzite!**

Če se obesi v notranjosti posode, služi kot nosilec filtrske vrečke.

Če se obesi v notranjosti posode, služi kot nosilec filtrske vrečke.

19 Filtrska vrečka

Opozorilo: Za mokro sesanje se ne sme uporabljati filtrske vrečke!

Priporočilo pri napravah brez čiščenja filtrov: Za sesanje finega prahu uporabite filtrsko vrečko.

20 Gibka sesalna cev z ročajem

21 Sesalni cevi 2 x 0,5 m

22 Talna šoba (s preklopno ročico)

Za sesanje trdih površin in tekstilnih talnih oblog:

ročica na simbol  za tekstilne talne obloge

ročica na simbol  za trde površine

23 Šoba za fuge

24 Adapter

Za spojitve gibke sesalne cevi z električnim orodjem.

25 Fleksibilna gibka cev za orodja

Za več fleksibilnosti pri delu z električnimi orodji.

Opozorilo: Se lahko uporablja tudi z adapterjem.

Uporaba

⚠ **Vedno delajte v vstavljenim ploskim nagubanim filtrom, tako pri mokrem kot tudi pri suhem sesanju!**

Pred zagonom

Slika **A 1**

→ Snemite glavo naprave, vsebino vzemite iz posode.

Slika **A 2**

→ Obrnite posodo, vodilna kolesa potisnite do omejevalnika v odprtine na dnu posode.

Slika **A 3**

→ **Montiranje zadnjih koles:** Razstavite ležajne skodele in velike skodele pritisnite v nosilec kolesa.

Pri napravah brez osi: Kolesa položite v nosilec kolesa.

Pri napravah z osjo: Kolesa nataknite na os in položite v nosilec kolesa.

Nato majhne skodele zataknite v velike skodele in privijte.

Slika **A 4**

→ Montirajte kavelj.

Pri napravah s potisnim stremenom:

Slika **A 5**

→ Potisno streme uvedite od zgoraj v 2 predvideni odprtini na glavi naprave in ga potisnite do konca navzdol. Od spodaj zavarujte z 2 vijaki.

Opozorilo: Če se potisno streme pozneje odmontira, je treba spodnje odprtine iz razlogov delovanja ponovno zapreti z 2 vijaki.

Slika **A 6**

→ Namestite glavo naprave in jo blokirajte.

Zagon

Slika **B 1**

→ Priklučevanje pribora

Slika **B 2**

→ Vtaknite omrežni vtič.

Slika **B 3**

→ Vklonite napravo.

Pri napravah brez vgrajene vtičnice

→ **Položaj I:** Sesanje ali izpihovanje.

→ **Položaj 0:** Naprava je izklopljena.

Pri napravah z vgrajeno vtičnico

→ **Pozicija MAX:** Sesanje ali izpihovanje.

→ Položaj  **MAX:** Sesanje s priključnim električnim orodjem

→ **Regulacija moči:** Po potrebi pri sesanju, izpihovanju ali pri delu z električnimi orodji zmanjšajte sesalno moč.

→ **Položaj 0:** Naprava je izklopljena. Električno orodje se napaja z napetostjo.

Suho sesanje

⚠ **Delajte le s suhim ploskim nagubanim filtrom!**

Slika **C 1**

Priporočilo pri napravah brez čiščenja filtrov: Za sesanje finega prahu uporabite filtersko vrečko.

→ Polnost filterске vrečke je odvisna od umazanije, ki se sesa.

Dodane filterске vrečke lahko počijo, zato filtersko vrečko pravočasno zamenjajte!

Pri drobnem prahu, pesku itd... se mora filterška vrečka pogosteje zamenjati.

Pri napravah z ExPress čiščenjem filtrov: Pri sesanju brez filterске vrečke kaže prikaz čiščenja filtra rdeče, če je potrebno očistiti ploski nagubani filter.

→ Uporabite čiščenje filtrov.

ExPress čiščenje filtrov

ExPress čiščenje filtrov je namenjeno sesanju velikih količin finega prahu brez vstavljene filterске vrečke.

Pri rdečem prikazu čiščenja filtrov očistite ploski nagubani filter:

Slika **D 1**

→ Tipko za čiščenje filtra 3x pritisnite pri vklopljeni napravi, pri tem počakajte 4 sekunde med posameznimi aktiviranj.

Opozorilo: Po večkratnem čiščenju filtra ali rdečem prikazu čiščenja filtra preverite polnilno prostornino posode. Posodo po potrebi izpraznite.

Mokro sesanje

→ Za sesanje vlage oz. mokrote želeni pri-bor natakните na sesalno cev oz. nepo-sredno na ročaj.

⚠ **Pozor:**

Ne uporabljajte filtrske vrečke!

Pri penjenju ali iztekanju tekočine takoj iz-klopite stroj!

Napotek: Če je posoda polna, zapre plo-vec sesalno odprtino in naprava deluje s povišanim številom vrtljajev. Nemudoma iz-klopite napravo in izpraznite posodo.

Delo z električnim orodjem

→ Adapter po potrebi prilagodite z nožem na premer priključka električnega oro-dja.

Slika **E1**

→ **A)** Priložen adapter natakните na ročaj gibke sesalne cevi in ga povežite s pri-ključkom električnega orodja.

→ **ali**

B) Za več fleksibilnosti pri delu uporabi-te fleksibilno gibko cev za električno orodje. Le-to spojite z gibko sesalno cevjo in po potrebi z adapterjem ter jo priključite na priključek za električno orodje.

Slika **E2**

→ **Pri napravah z vgrajeno vtičnico:**

Omrežni vtič električnega orodja vtaknite v sesalnik.

→ Vklpote napravo (vrtljivo stikalo obrnite v levo na pozicijo +  MAX) in začnite z delom.

Opozorilo: Ko se vklopi električno orodje, sesalna turbina steče z zakasni-tvijo 0,5 sekund. Ko se električno orodje izklopi, sesalna turbina teče še ca. 5 se-kund, da se vsesa preostala umazanija v gibki sesalni cevi.

Funkcija pihanja

Čiščenje težko dostopnih mest ali kjer se-sanje ni mogoče, npr. listje iz peska.

Slika **F1**

→ Gibko sesalno cev vtaknite v priključek za pihanje, s tem se aktivira funkcija iz-pihovanja.

Prekinitev obratovanja

→ Izklopote napravo.

Slika **G1**

→ Talno šobo obesite v parkirni položaj.

Zaključek delovanja

→ Izklopote napravo in izvlecite električni vtič iz omrežne vtičnice.

Praznjenje posode

Slika **H1**

→ Snemite glavo naprave, izpraznite po-sodo, napolnjeno z mokro ali suho uma-zanijo.

Shranjevanje naprave

Slika **H2**

→ Pribor in omrežni kabel spravite na na-pravo in napravo shranite v suhih pro-storih.

Nega in vzdrževanje

⚠ **Nevarnost**

Pred vsemi čistilnimi in vzdrževalnimi deli izklopote napravo in omrežni vtič izvlecite iz vtičnice.

Popravila in posege na električnih sestav-nih delih sme opravljati le pooblaščen ser-visna služba.

⚠ **Opozorilo**

Ne uporabljajte sredstev za poliranje, či-ščenje stekla ali večnamenskih čistil! Na-prave nikoli ne potaplajte pod vodno gladino.

→ Napravo in plastični pribor čistite z obi-čajnim čistilom za plastiko.

→ Posodo in pribor po potrebi splaknite z vodo in pred nadaljnjo uporabo osušite.

Čiščenje ploščatega zgubanega filtra

Slika **I1**

→ Pri napravah brez čiščenja filtrov:

Deblokirajte in odprite filterski pokrov. Snemite okvir in filter in otepite filter. Po potrebi filter očistite pod tekočo vodo. Filtra ne drgnite ali krtačite. Pred vgradnjo pustite, da se popolnoma posuši.

Slika **I2**

→ Nato najprej ponovno vstavite filter in nato okvir.

→ Pri napravah z ExPress čiščenjem filtrov:

Aktivirajte čiščenje filtrov (glejte poglavje „ExPress čiščenje filtrov“).

Opozorilo: Če sesalna moč kljub čiščenju še ni zadovoljiva, ločite gibko sesalno cev od cevi, zatisnite/zaprte odprtino gibke sesalne cevi in pri zaprti gibki sesalni cevi ponovno 3 x aktivirajte tipko za čiščenje filtra.

Pomoč pri motnjah

Vpoteq omrežnega kabla ne deluje

→ Omrežni kabel je verjetno umazan, očistite omrežni kabel.

Izstopa voda

→ Takoj izklopite napravo.

Slika **J1**

→ Čiščenje sistema plovca:

Snemite glavo naprave, odvijte košarico plovca (A) v smeri puščice in jo snemite. Nato snemite plovec (B) in oboje očistite pod tekočo vodo.

Za montažo najprej vstavite plovec, nato namestite košarico plovca in za blokirajte.

Upadajoča sesalna moč

Če se sesalna moč naprave zmanjša, preverite naslednje točke:

→ Pribor, gibke sesalne cevi ali sesalne cevi so zamašene, odstranite zamašitev.

→ Ploski nagubani filter je umazan:

Pri napravah brez ExPress čiščenja filtrov: Demontirajte in očistite ploski nagubani filter (glej poglavje „Čiščenje ploskega nagubanega filtra“).

Pri napravah z ExPress čiščenjem filtrov: Tipko za čiščenje filtra 3 x pritisnite, po potrebi čiščenje ponovite z zaprto gibko sesalno cevjo (glejte poglavje „Čiščenje ploskega nagubanega filtra“). Po potrebi filter očistite pod tekočo vodo.

→ Poškodovani ploski nagubani filter zamenjajte.











→ Filterska vrečka je polna: Vstavite novo filtersko vrečko (za naročniško št. glejte seznam nadomestnih delov na koncu teh navodil).

⚠ **Pozor**

Nosilca filterske vrečke ne odvrzite!

Tehnični podatki

Tehnični podatki se nahajajo na zavihanih straneh. V nadaljevanju razlaga uporabljениh simbolov.

	Napetost
	Moč P _{nazivna}
	Moč P _{maks.}
	Max. priključna moč vtičnice naprave
	Omrežna varovalka (inertna)
	Prostornina posode
	Pobiranje vode z ročajem
	Pobiranje vode s talno šobo
	Omrežni kabel
	Nivo hrupa (EN 60704-2-1)
	Teža (brez pribora)

Pridržana pravica do tehničnih sprememb!

Spis treści

Instrukcje ogólne	PL . . . 7
Wskazówki bezpieczeństwa	PL . . . 8
Opis urządzenia	PL . . . 8
Obsługa	PL . . . 10
Czyszczenie i konserwacja	PL . . . 12
Usuwanie usterek	PL . . . 12
Dane techniczne	PL . . . 13

Instrukcje ogólne

Szanowny Kliencie!



Przed pierwszym użyciem urządzenia należy przeczytać oryginalną instrukcję obsługi, postępować według jej wskazań i zachować ją do późniejszego wykorzystania lub dla następnego użytkownika.

Użytkowanie zgodne z przeznaczeniem

Zgodnie z opisami podanymi w instrukcji obsługi i ze wskazówkami dotyczącymi bezpieczeństwa urządzenie przeznaczone jest do odkurzania na mokro i na sucho.

To urządzenie zostało opracowane do użytku prywatnego i nie jest przeznaczone do zastosowania przemysłowego.

- Chronić przed deszczem. Nie magazynować na wolnym powietrzu.
- **Uwaga:** Przy odkurzaniu popiołu i sadzy stosować separator wstępny (nr katalogowy 2.863-139).

Odkurzacz do pracy na mokro/sucho używać wyłącznie z:

- oryginalnymi workami filtrującymi,
- oryginalnymi częściami zamiennymi, osprzętem lub wyposażeniem specjalnym.

Producent nie ponosi odpowiedzialności za ewentualne szkody powstałe w wyniku użytkowania niezgodnego z przeznaczeniem lub nieprawidłowej obsługi.

Ochrona środowiska



Materiały użyte do opakowania nadają się do recyklingu. Opakowania nie należy wrzucać do zwykłych pojemników na śmieci, lecz do pojemników na surowce wtórne.



Zużyte urządzenia zawierają cenne surowce wtórne, które powinny być oddawane do utylizacji. Z tego powodu należy usuwać zużyte urządzenia za pośrednictwem odpowiednich systemów utylizacji.

Utylizacja filtra i worka filtra

Filtr i worek filtra wyprodukowane są z materiałów przyjaznych dla środowiska.

Jeśli zanieczyszczenia osadzone na wkładzie filtracyjnym lub w worku filtracyjnym nie są materiałami niebezpiecznymi dla środowiska, to można je usuwać razem z odpadami domowymi.

Wskazówki dotyczące składników (REACH)

Aktualne informacje dotyczące składników znajdują się pod:

www.kaercher.com/REACH

Gwarancja

W każdym kraju obowiązują warunki gwarancji wydanej przez nasze przedstawicielstwo handlowe w tym kraju. Ewentualne usterek urządzenia usuwane są w okresie gwarancji bezpłatnie, o ile spowodowane są błędem materiałowym lub produkcyjnym. W przypadku roszczenia gwarancyjnego proszę zwrócić się z urządzeniem wraz z wyposażeniem i dowodem kupna do Waszego sprzedawcy lub do najbliższego autoryzowanego punktu serwisowego. (Adres znajduje się na odwrocie)

Serwis firmy

W przypadku pytań lub usterek prosimy zwrócić się do najbliższego oddziału firmy KÄRCHER.

(Adres znajduje się na odwrocie)

Zamawianie części zamiennych i akcesoriów specjalnych

Wybór najczęściej potrzebnych części zamiennych znajduje się na końcu instrukcji obsługi.

Części zamienne i akcesoria dostępne są u sprzedawcy albo w oddziale firmy KÄRCHER.

(Adres znajduje się na odwrocie)

Wskazówki bezpieczeństwa

- *Niniejsze urządzenie nie jest przeznaczone do użytku przez osoby (włącznie z dziećmi) z ograniczonymi możliwościami psychofizycznymi albo nie posiadające doświadczenia i/lub wiedzy, chyba że są one nadzorowane przez osobę odpowiedzialną za ich bezpieczeństwo albo otrzymały od niej wskazówki, w jaki sposób używać tego urządzenia. Dzieci powinny być nadzorowane, żeby uniknąć wykorzystywania urządzenia do zabawy.*
- *Opakowania foliowe przechowywać dala od dzieci; istnieje niebezpieczeństwo uduszenia!*
- *Po każdym użyciu i przed każdym czyszczeniem/konserwacją urządzenie należy wyłączyć.*
- *Ryzyko pożaru. Nie zasysać płonących ani żarzących się przedmiotów.*
- *Eksplatacja urządzenia w miejscach zagrożonych wybuchem jest zabroniona.*

⚠ Podłączenie do sieci

Urządzenie podłączać jedynie do prądu zmiennego. Napięcie musi być zgodne z napięciem podanym na tabliczce znamionowej urządzenia.

⚠ Niebezpieczeństwo porażenia prądem

Kabla i gniazda nigdy nie należy obsługiwać mokrymi rękami.

Kabel sieciowy chwytać jedynie za wtyczkę, nie wyciągać go z gniazda sieciowego ciągnąc za sam kabel.

Przed każdym użyciem sprawdzić kabel sieciowy z wtyczką pod względem uszkodzeń. Uszkodzony kabel należy wymienić korzystając z pomocy autoryzowanego punktu obsługi klienta lub wyspecjalizowanego elektryka.

W celu zapobiegania wypadkom spowodowanym prądem elektrycznym zaleca się stosowanie gniazdek z wyłącznikiem ochronnym (prąd wyzwalający o mocy znamionowej maks. 30 mA).

⚠ Uwaga

Określone substancje w wyniku zawirowania z zasysanym powietrzem mogą tworzyć wybuchowe opary i mieszkanki!

Nigdy nie zasysać następujących substancji:

- *Wybuchowe lub łatwopalne gazy, ciecz i pyły (reaktywne).*
- *Reaktywne pyły metali (np. aluminium, magnez, cynk) w połączeniu z silnie alkalicznymi i kwasowymi środkami czyszczącymi*
- *Nierozcieńczone silne kwasy i ługi*
- *Rozpuszczalniki organiczne (np. benzyna, rozcieńczalniki do farb, aceton, olej opałowy).*

Substancje te mogą ponadto reagować z materiałami zastosowanymi w urządzeniu.

Opis urządzenia

Ilustracje, patrz strony rozkładane!



- *Niniejsza instrukcja obsługi opisuje podstawowe modele przedstawionych na okładce odkurzaczy do pracy na mokro/sucho.*
- *W zależności od modelu istnieją różnice w wyposażeniu i w dostarczonych akcesoriach.*

Podczas rozpakowywania urządzenia należy sprawdzić, czy w opakowaniu znajdują się wszystkie elementy i czy nic nie jest uszkodzone. W przypadku stwierdzenia uszkodzeń w transporcie należy zwrócić się do dystrybutora.

- *stanowi część dostawy*
- *możliwe akcesoria*

1 Przyłącze węża ssącego

Do podłączenia wężyka do zasysania.

Wskazówka: W celu jego wyjęcia nacisnąć zatrzask kciukiem i wyjąć wężyk do zasysania.

2 Gniazdo urządzenia

Do podłączenia narzędzia elektrycznego.

Wskazówka: Przestrzegać maksymalnej mocy przyłączeniowej (patrz rozdział „Dane techniczne“).

3 Złącze nadmuchu

Włożyć wężyk do zasysania do złącza nadmuchu; powoduje to aktywację funkcji wydmuchiwania.

4 Uchwyt do noszenia przenoszenia

Do noszenia urządzenia wzgl. do zdjęcia głowicy urządzenia po odryglowaniu.

5 Przycisk odblokowujący klapę filtra

6 Uchwyt do prowadzenia

7 Przycisk czyszczenia filtra Express

8 Wskaźnik czyszczenia filtra

9 Schowek na akcesoria - Hak

Ten schowek na akcesoria umożliwia przechowywanie wężyka do zasysania, dysz ssących i przewodu zasilającego.

10 Przycisk wciągania kabla sieciowego

11 Przełącznik obrotowy (ZAŁ./WYŁ.)

12 Pozycja parkowania

Do odstawiania dyszy do podłóg podczas krótkich przerw w pracy.

13 Schowek na akcesoria - Zbiornik

Ten schowek na akcesoria umożliwia przechowywanie rur ssących przy urządzeniu lub innych akcesoriów.

14 Klamra pojemnika

W celu otwarcia, pociągnąć na zewnątrz, w celu zaryglowania, docisnąć do wewnątrz.

15 Koła

16 Kółka skrętne

17 Płaski filtr falisty z ramą (już znajduje się w urządzeniu)

⚠ Uwaga

W trakcie użytkowania urządzenia filtr i przynależną ramę należy zawsze założyć.

18 Oprawa worka filtracyjnego

⚠ Uwaga: Nie wyrzucać!

Zawieszona się wewnątrz zbiornika i służy do przechowywania worka filtracyjnego.

19 Worek filtracyjny

Wskazówka: Do odkurzania na mokro nie można używać worka filtracyjnego!

Zalecenie dla urządzeń bez czyszczenia filtra: Worek filtracyjny używany jest do odkurzania drobnego pyłu.

20 Wężyk do zasysania z uchwytem

21 Rury ssące 2 x 0,5 m

22 Ssawka podłogowa (z dźwignią przełączającą)

Do odkurzania twardych nawierzchni i wykładzin dywanowych:

Dźwignia na symbolu  wykładzin dywanowych

Dźwignia na symbolu  twardych nawierzchni

23 Ssawka szczelinowa

24 Przejściówka

Do połączenia wężyka do zasysania z narzędziem elektrycznym.

25 Elastyczny wąż na króciec

W celu zapewnienia większej elastyczności przy pracy z elektronarzędziami.

Wskazówka: Można używać wraz z przejściówką.

Obsługa

⚠ Pracować zawsze z założonym płaskim filtrem falistym, zarówno podczas odkurzania na mokro, jak i na sucho!

Przed uruchomieniem

Rysunek **A 1**

→ Zdjąć głowicę urządzenia i wyjąć zawartość ze zbiornika.

Rysunek **A 2**

→ Obrócić zbiornik, wcisnąć kółki kółek skrętnych do otworów w dnie zbiornika aż do oporu.

Rysunek **A 3**

→ **Montaż tylnych kół:** Rozerwać panewki łożyska i wepchnąć wielkie panewki do oprawy koła.

Przy urządzeniach bez osi: Włożyć koła do oprawy.

Przy urządzeniach z osią: Nałożyć kółka na oś i włożyć do oprawy.

Następnie zawiesić małe panewki w dużych i poskręcać.

Rysunek **A 4**

→ Montaż haka.

**Przy urządzeniach z pałąkiem przesuw-
nym:**

Rysunek **A 5**

→ Wsunąć pałąk przesuwny od góry do 2 przewidzianych na to otworów przy głowicy urządzenia i docisnąć do oporu do dołu. Zabezpieczyć 2 śrubami od dołu.

Wskazówka: Gdy pałąk przesuwny ma być później demontowany, ze względu na uwarunkowania dotyczące funkcjonowania należy dolne otwory ponownie zamknąć za pomocą 2 śrub.

Rysunek **A 6**

→ Nałożyć i zaryglować głowicę urządzenia.

Uruchomienie

Rysunek **B 1**

→ Podłączyć akcesoria.

Rysunek **B 2**

→ Podłączyć urządzenie do zasilania.

Rysunek **B 3**

→ Włączyć urządzenie.

Przy urządzeniach bez wbudowanego gniazdka

→ **Położenie I:** Tryb normalny, odkurzanie lub nadmuch.

→ **Położenie 0:** Sprzęt jest wyłączony.

Przy urządzeniach z wbudowanym gniazdkiem

→ **Pozycja MAX:** Odkurzanie lub nadmuch.

→ **Pozycja  MAX:** Ssanie z podłączonym narzędziem elektrycznym

→ **Regulacja mocy:** W razie potrzeby, przy odkurzaniu, nadmuchu wzgl. pracy przy użyciu narzędzia elektrycznego należy zredukować moc ssania.

→ **Położenie 0:** Urządzenie wyłączone. Elektronarzędzie jest pod napięciem.

Odkurzanie na sucho

⚠ Pracować tylko przy użyciu suchego płaskiego filtra falistego!

Rysunek **C1**

Zalecenie dla urządzeń bez czyszczenia filtra: Worek filtracyjny używany jest do odkurzania drobnego pyłu.

→ Stopień napełnienia worka filtracyjnego zależy od rodzaju zasysanych śmieci. Założone worki filtra mogą pęknąć, z tego względu należy na czas wymienić worek filtra!

W przypadku drobnego pyłu, piasku itp., worek filtracyjny należy zmieniać częściej.

Przy urządzeniach z czyszczeniem filtra

Express: Przy odkurzaniu bez worka filtrującego wskaźnik czyszczenia filtra jest wtedy czerwony, gdy trzeba wyczyścić płaski filtr falisty.

→ Stosowanie czyszczenia filtra.

Czyszczenie filtra Express

Czyszczenie z filtrem Express jest przewidziane odkurzania wielkich ilości drobnego pyłu bez używania worka filtracyjnego.

Gdy wskaźnik czyszczenia płaskiego filtra falistego jest czerwony:

Rysunek **D1**

→ Nacisnąć 3 razy przycisk czyszczenia filtra przy włączonym urządzeniu; czekać każdorazowo 4 sekundy między poszczególnymi naciskami.

Wskazówka: Po kilkakrotnym oczyszczeniu filtra albo gdy wskaźnik czyszczenia filtra jest czerwony należy sprawdzić zbiornik pod kątem jego poziomu napełnienia. W razie potrzeby opróżnić zbiornik.

Odkurzanie na mokro

→ W celu odessania wilgoci założyć odpowiednie akcesoria na rury ssące wzgl. bezpośrednio na rękkość.

⚠ Uwaga:

Nie stosować worków filtrujących!

W przypadku wytworzenia piany lub wypływu cieczy natychmiast wyłączyć urządzenie!

Wskazówka: Gdy zbiornik jest pełny, pływak zamyka otwór ssący, a turbina ssąca pracuje na zwiększonych obrotach. W tym przypadku natychmiast wyłączyć urządzenie i opróżnić zbiornik.

Praca przy użyciu elektronarzędzi

→ W razie potrzeby dopasować przejściówkę przy użyciu noża do średnicy złącza narzędzia elektrycznego.

Rysunek **E1**

→ **A)** Nałożyć na rękkość wężyka do zasysania załączoną przejściówkę i połączyć ze złączem elektronarzędzia.

→ **lub**

B) W celu umożliwienia większej elastyczności przy pracy należy zastosować elastyczny wąż na króciec.

Połączyć go z wężykiem do zasysania i ewent. z przejściówką i podłączyć do przyłącza elektronarzędzia.

Rysunek **E2**

→ **Przy urządzeniach z wbudowanym gniazdkiem:** Podłączyć wtyczkę elektronarzędzia do odkurzacza.

→ Włączyć urządzenie (przełącznik obrotowy w lewo do pozycji  MAX) i rozpocząć pracę.

Wskazówka: Po włączeniu elektronarzędzia turbina ssąca załącza się z opóźnieniem 0,5 sekundy. Po wyłączeniu elektronarzędzia turbina ssąca pracuje jeszcze przez ok. 5 sekund w celu zebrania pozostałego brudu w wężu ssącym.

Funkcja nadmuchu

Czyszczenie ciężko dostępnych miejsc wzgl. miejsc, w których odkurzanie jest niemożliwe, np. listowie w warstwie żwiru.

Rysunek **F1**

→ Włożyć wężyk do zasysania do złącza nadmuchu; powoduje to aktywację funkcji wydmuchiwania.

Przerwanie pracy

→ Wyłączyć urządzenie.

Rysunek **G1**

→ Zawiesić dyszę podłogową w pozycji parkowania.

Zakończenie pracy

→ Wyłączyć urządzenie i wyjąć wtyczkę z gniazdka sieciowego.

Opróżnić zbiornik

Rysunek **H1**

→ Zdjąć głowicę urządzenia i opróżnić zbiornik wypełniony brudem z odkurzenia na mokro lub na sucho.

Przechowywanie urządzenia

Rysunek **H2**

→ Akcesoria i przewód sieciowy przechowywać przy urządzeniu, a urządzenie w suchych pomieszczeniach.

Czyszczenie i konserwacja

⚠ Niebezpieczeństwo

Przed przystąpieniem do wszelkich prac pielęgnacyjnych i konserwacyjnych urządzenie wyłączyć i wyjąć wtyczkę z gniazdka sieciowego.

Do wszelkich napraw i prac na podzespołach elektrycznych uprawniony jest jedynie autoryzowany serwis.

⚠ Uwaga

Nie stosować mleczka do szorowania, środka do czyszczenia szkła ani uniwersalnego środka czyszczącego! Nigdy nie zanurzać urządzenia w wodzie.

→ Urządzenie i akcesoria z tworzywa sztucznego należy czyścić zwykłym środkiem do czyszczenia tworzyw sztucznych.

→ W razie potrzeby wyplukać zbiornik i akcesoria wodą i osuszyć przed ponownym użyciem.

Czyszczenie płaskiego filtra falistego

Rysunek **I1**

→ **Przy urządzeniach bez czyszczenia filtra:**

Odryglować i otworzyć klapę filtra. Wyjąć ramę i filtr i wytrzeć filtr. W razie potrzeby wyczyścić filtr pod wodą bieżącą. Nie ścierać ani nie szczotkować filtra.

Całkowicie osuszyć przed zamontowaniem.

Rysunek **I2**

→ Następnie najpierw założyć filtr, a potem ramę.

→ **Przy urządzeniach z czyszczeniem filtra ExPress:** Wyczyścić filtr (patrz rozdział „Czyszczenie filtra ExPress“).

Wskazówka: Jeżeli pomimo czyszczenia wydajność odkurzenia w dalszym ciągu jest niezadowalająca, odłączyć wężyk do zasysania od rur, przytrzymać/zamknąć otwór wężyka do zasysania i przy zamkniętym wężyku do zasysania ponownie 3 x nacisnąć przycisk czyszczenia filtra.

Usuwanie usterek

Wciąganie kabla sieciowego nie działa

→ Kabel sieciowy jest prawdopodobnie zanieczyszczony. Wyczyścić kabel sieciowy.

Wydostaje się woda

→ Natychmiast wyłączyć urządzenie.

Rysunek **J1**

→ Czyszczenie systemu pływaka:

Zdjąć głowicę urządzenia, nakręcić kosz pływaka (A) w kierunku strzałki i zdjąć. Następnie wyjąć pływaka (B) i obydwie części wyplukać pod bieżącą wodą.

W celu dokonania montażu należy najpierw wprowadzić pływaka, potem założyć kosz pływaka i zaryglować.

Spadek siły ssania

Jeżeli spada moc ssania urządzenia, należy sprawdzić następujące funkcje.











- Akcesoria, wąż lub rury ssące są zatkane; należy je udrożnić.
- Płaski filtr falisty jest zanieczyszczony:
Przy urządzeniach bez czyszczenia filtra Express: Wymontować i wyczyścić płaski filtr falisty (patrz rozdział „Czyszczenie płaskiego filtra falistego”).
Przy urządzeniach z czyszczeniem filtra Express: Nacisnąć 3 razy przycisk czyszczenia filtra, a w razie potrzeby powtórzyć czyszczenie z zamkniętym wężykiem do zasysania (patrz rozdział „Czyszczenie płaskiego filtra falistego”).
W razie potrzeby wyczyścić filtr pod wodą bieżącą.
- Wymienić uszkodzony płaski filtr falisty.
- Worek filtra jest pełen: Wstawić nowy worek filtra (*nr katalogowy, patrz Lista części zamiennych na końcu tej instrukcji*).

Uwaga

Nie wyrzucać oprav worków filtracyjnych!

Dane techniczne

Dane techniczne znajdują się na stronach rozkładanych. Poniżej znajduje się objaśnienie używanych tam symboli.

	Napięcie
	Moc P_{znam} .
	Moc P_{maks} .
	Maks. moc przyłączeniowa gniazdka urządzenia
	Bezpiecznik sieciowy (zwłoczny)
	Pojemność zbiornika
	Pochłanianie wody przy użyciu rękojeści
	Pochłanianie wody przy użyciu dyszy do podłóg
	Kabel sieciowy
	Poziom ciśnienia akustycznego (EN 60704-2-1)
	Ciężar (bez akcesoriów)



Zmiany techniczne zastrzeżone!

Cuprins

Observații generale	RO . . . 7
Măsurile de siguranță	RO . . . 8
Descrierea aparatului	RO . . . 8
Utilizarea	RO . . . 10
Îngrijirea și întreținerea	RO . . . 12
Remedierea defecțiunilor	RO . . . 12
Date tehnice	RO . . . 13

Observații generale

Mult stimat client,

  Înainte de prima utilizare a aparatului dvs. citiți acest instrucțiune original, respectați instrucțiunile cuprinse în acesta și păstrați-l pentru întreținerea ulterioară sau pentru următorii posesori.

Utilizarea corectă

Aparatul este adecvat pentru utilizarea ca aspirator umed și uscat, în conformitate cu descrierile cuprinse în acest manual și cu indicațiile privind securitatea.

Acest aparat este prevăzut pentru uzul casnic și nu este conceput pentru solicitările aferente utilizării în scop comercial.

- Feriți aparatul de ploaie. Nu îl depozitați în spații deschise.
- **Atenție:** Când aspirați cenușă și funingine, folosiți un prefiltru (nr. de comandă 2.863-139).

Utilizați aspiratorul umed/uscat numai cu:

- saci de filtrare originali;
- piese de schimb, accesorii sau accesorii opționale originale .

Producătorul nu răspunde pentru eventualele daune rezultate în urma utilizării necorespunzătoare sau a manipulării incorecte.

Protecția mediului înconjurător



Materialele de ambalare sunt reciclabile. Ambalajele nu trebuie aruncate în gunoiul menajer, ci trebuie duse la un centru de colectare și revalorificare a deșeurilor.



Aparatele vechi conțin materiale reciclabile valoroase, care pot fi supuse unui proces de revalorificare. Din acest motiv, vă rugăm să apelați la centrele de colectare abilitate pentru eliminarea aparatelor vechi.

Eliminarea filtrului și a sacului de filtrare

Filtrul și sacul de filtrare sunt fabricate din materiale care nu dăunează mediului. Dacă nu conțin substanțe care nu pot fi aruncate în gunoiul menajer, atunci ei pot fi aruncați la gunoi.

Observații referitoare la materialele conținute (REACH)

Informații actuale referitoare la materialele conținute puteți găsi la adresa:

www.kaercher.com/REACH

Condiții de garanție

În fiecare țară sunt valabile condițiile de garanție publicate de rețeaua noastră de desfacere. Eventuale defecțiuni ale aparatului dumneavoastră, care survin în perioada de garanție și care sunt cauzate de defecte de fabricație sau de material, se repară în mod gratuit. În cazul producerii unei defecțiuni care se încadrează în garanție, prezența aparatului, accesoriile și chitanța de cumpărare la centrul de desfacere sau cea mai apropiată unitate de reparații autorizată. (Pentru adresă vedeți pagina din spate)

Service-ul autorizat

Dacă aveți întrebări sau în caz de defecțiuni reprezentanța noastră KÄRCHER vă stă la dispoziție cu plăcere în continuare. (Pentru adresă vedeți pagina din spate)

Comandarea pieselor de schimb și a accesoriilor speciale

O selecție a pieselor de schimb utilizate cel mai des se găsește la sfârșitul instrucțiunilor de utilizare.

Piese de schimb și accesorii puteți procura de la comerciant sau de la filiala KÄRCHER.

(Pentru adresă vedeți pagina din spate)

Măsurile de siguranță

- Acest aparat nu este destinat pentru a fi utilizat de către persoane (inclusiv copii) cu capacități psihice, senzoriale sau mintale limitate sau de către persoanele, care nu dispun de experiența și/sau cunoștința necesară, cu excepția acelor cazuri, în care ele sunt supravegheate de o persoană responsabilă de siguranța lora sau au fost instruite de către aceasta în privința utilizării. Nu lăsați copii nesupravegheați, pentru a vă asigura, că nu se joacă cu aparatul.
- Țineți foliile de ambalaj departe de copiii, pentru a evita pericolul de sufocare!
- Opriiți aparatul după fiecare utilizare sau înainte de curățarea/întreținerea acestuia.
- Pericol de incendiu. Nu aspirați obiecte aprinse sau incandescente.
- Este interzisă funcționarea în zone cu pericol de explozie.

⚠ Racordul electric

Aparatul se conectează numai la curent alternativ. Tensiunea trebuie să corespundă celei de pe plăcuța aparatului.

⚠ Pericol de electrocutare

Nu apucați niciodată cablul de alimentare și priza cu mâinile ude.

Cablul de alimentare se va apuca direct de ștecher și echipamentul nu se va scoate din priză trăgând de cablu.

Înainte de fiecare utilizare, verificați cablul de alimentare, pentru a constata dacă prezintă deteriorări. Cablul de alimentare deteriorat trebuie înlocuit imediat la un atelier electric / service autorizat.

Pentru evitarea accidentelor electrice recomandăm utilizarea prizei cu întrerupător de protecție preconnectat (max 30 mA intensitate nominală curent de deconectare).

⚠ Atenție

Prin turbionare, anumite substanțe pot forma, împreună cu aerul aspirat, aburi sau amestecuri explozive!

Niciodată să nu aspirați următoarele substanțe:

- gaze, lichide și pulberi explozive sau inflamabile (pulberi reactive)
- pulberi metalice reactive (ex. aluminiu, magneziu, zinc) împreună cu soluții de curățat puternic alcaline sau acide
- acizi sau soluții alcaline puternice, nediluante
- solvenți organici (ex. benzină, diluant, acetona, păcură).

Suplimentar, aceste substanțe pot coroda materialele utilizate în construcția aparatului.

Descrierea aparatului

Pentru imagini vezi foaia pliantă!



- În acest manual de utilizare este descris modelul de bază al aspiratorului umed/uscat ilustrat pe coperta din față.
- În funcție de model există diferențe în privința dotării și a accesoriilor livrate împreună cu aparat.

La despachetare verificați conținutul pachetului în privința existenței tuturor accesoriilor sau a deteriorărilor. În cazul în care constatați deteriorări cauzate de un transport necorespunzător, vă rugăm să anunțați imediat comerciantul dvs.

- inclus în pachetul de livrare
- accesoriu posibil

1 Racord pentru aspirare

Pentru conectarea furtunului de aspirare.

Indicație: Pentru a îndepărta furtunul apăsați cu degetul elementul de prindere și trageți-l afară.

2 Conectorul aparatului

Pentru conectarea unui dispozitiv electric.

Indicație: Țineți cont de puterea maximă absorbită (vezi capitolul „Date tehnice“).

3 Racord pentru suflare

Introduceți furtunul de aspirație în racordul pentru suflare, funcția de suflare devine astfel activă.

4 Mâner pentru transport

Pentru transportul aparatului sau pentru scoaterea capacului aparatului după deblocare.

5 Buton de deblocare clapetă de filtru

6 Bară de manevrare

7 Buton pentru curățarea filtrului Express

8 Indicator curățare filtru

9 Suport cârlig pentru accesorii

În suportul de accesorii pot fi depozitate furtunul și duzele de aspirare, cât și cablul de alimentare.

10 Buton pentru retragere cablu de alimentare

11 Comutator rotativ (PORNIRE/OPRIRE)

12 Poziția de parcare

Pentru oprirea duzei de podea în timpul pauzelor de lucru.

13 Suport accesorii rezervor

În acest suport pentru accesorii puteți păstra furtunurile de aspirație și alte accesorii.

14 Închizătoare rezervor

Pentru deschidere trageți în afară, iar pentru închidere împingeți înăuntru.

15 Roți

16 Role de ghidare

17 Filtru cu pliuri plate cu cadru (montat deja în aparat)

⚠ Atenție

Filtrul și cadrul acestuia trebuie să fie întotdeauna introduse în timpul utilizării.

18 Suport sac de filtrare

⚠ Atenție: Vă rugăm să nu aruncați!

Se agață în interiorul rezervorului și servește ca suport pentru sacul de filtrare.

19 Sac filtrant

Indicație: În cazul aspirării umede nu trebuie să folosiți sacul de filtrare!



Recomandare pentru aparatele fără sistem de curățare a filtrului: Pentru aspirarea prafului fin introduceți sacul de filtrare.

20 Furtun de absorbție cu mâner

21 Țeavă de aspirare 2 x 0,5 m

22 Duză pentru podea (cu manetă de comutare)

Pentru aspirarea suprafețelor dure și a mochetelor:

Manetă pe simbol  pentru mochete
Manetă pe simbol  pentru suprafețe dure

23 Duză pentru rosturi

24 Adaptor

Pentru conectarea furtunului de aspirare la un dispozitiv electric.

25 Furtun flexibil pentru scule

Pentru o mai mare flexibilitate în cazul lucrărilor cu scule electrice.

Indicație: Poate fi utilizat și cu un adaptor.

Utilizarea

⚠ **Asigurați-vă că filtrul cu pliuri plate se folosește la toate lucrările, atât la cele de aspirare umedă cât și la cele de aspirare uscată!**

Înainte de punerea în funcțiune

Figura **A 1**

→ Detașați capacul aparatului și conținutul rezervorului.

Figura **A 2**

→ Întoarceți rezervorul și introduceți rolele de ghidare în orificiile de pe fundul rezervorului, până intră în locaș.

Figură **A 3**

→ **Montarea roților din spate:** Despărțiți cuzinetele de lagăr și introduceți cuzinetele mari în piesa de preluare a roții. **În cazul aparatelor fără axă:** Introduceți roțile în piesa de preluare.

În cazul aparatelor cu axă: Împingeți roțile pe axă și introduceți-le în piesa de preluare.

Apoi agățați cuzinetele mici în cele mari și înșurubați-le.

Figură **A 4**

→ Montați cârligul.

La aparatele cu bară de manevrare:

Figură **A 5**

→ Introduceți bara de manevrare în cele două orificii prevăzute pentru aceasta de pe capacul aparatului și apăsați-o până în jos. Fixați-o cu două șuruburi.

Indicație: Dacă vreți să demontați bara de manevrare ulterior, cele două găuri

inferioare trebuie să închise cu două șuruburi din motive funcționale.

Figură **A 6**

→ Puneți capacul aparatului la loc și blocați-l.

Punerea în funcțiune

Figura **B 1**

→ Montați accesoriile

Figura **B 2**

→ Introduceți ștecherul în priză.

Figura **B 3**

→ Porniți aparatul.

La aparatele fără conector incorporat

→ **Poziția I:** aspirare sau suflare.

→ **Poziția 0:** aparatul este oprit.

La aparatele cu conector incorporat

→ **Poziția MAX:** aspirare sau suflare.

→ Poziția  MAX: Aspirare cu dispozitivul electric conectat

→ Reglaj putere: Reduceți puterea de aspirare, dacă este necesar, în timpul aspirării, suflării sau în cazul lucrărilor cu scule electrice.

→ **Poziția 0:** Aparatul este oprit. Dispozitivul electric se află sub tensiune.

Aspirarea uscată

⚠ **Lucrați numai cu filtrul cu pliuri plate uscat!**

Figura **C 1**

Recomandare pentru aparatele fără sistem de curățare a filtrului: Pentru aspirarea prafului fin introduceți sacul de filtrare.

→ Gradul de umplere al sacului de filtrare depinde de mizeria care se aspiră.

Sacii de filtrare pot plesni, de aceea înlocuiți-le întotdeauna în timp util!

În cazul pulberilor fine, al nisipului etc., sacul de filtrare trebuie înlocuit mai des.

La aparatele cu sistem de curățare Express:

În cazul aspirării fără sac de filtrare indicatorul sistemului de curățare a filtrului se aprinde cu roșu dacă filtrul trebuie curățat.

→ Folosiți sistemul de curățare a filtrului.

Curățarea filtrului ExPress

Sistemul de curățare ExPress este destinat aspirării unor cantități mari de praf fără sacul de filtrare introdus.

Dacă indicatorul pentru curățarea filtrului luminează cu roșu curățați filtrul cu plieri plate:

Figura **D1**

→ apăsați butonul pentru curățarea filtrului de 3 ori cu aparatul pornit, așteptați cca. 4 secunde după fiecare apăsare.

Indicație: dacă indicatorul pentru curățarea filtrului luminează în continuare și după curățarea repetată a filtrului verificați volumul de umplere a rezervorului. Goliți rezervorul, dacă este nevoie.

Aspirarea umedă

→ Pentru aspirarea murdăriei umede și a lichidelor montați accesoriul dorit pe țeava de aspirare sau direct pe mâner.

⚠ Atenție:

Nu utilizați sac filtrant !

Dacă se formează spumă sau se constată scurgeri de lichid opriți imediat aparatul !

Notă: *Dacă rezervorul este plin, un plutitor închide orificiul de aspirație, iar aparatul funcționează cu turație mărită. Opriți imediat aparatul și goliți rezervorul.*

Lucrul cu unelte electrice

→ Dacă este nevoie ajustați adaptorul cu ajutorul unui cuțit în funcție de diametrul de conectare a dispozitivului electric.

Figura **E1**

→ **A)** Introduceți adaptorul anexat pe mânerul furtunului de aspirare și cuplați cu conexiunea aparatului electric.

→ **sau**

B) Pentru o mai mare flexibilitate în timpul lucrărilor utilizați furtun flexibil pentru scule. Conectați-l pe acesta cu furtunul de aspirare eventual cu un adaptor și conectați-l la racordul aparatului electric.

Figura **E2**

→ **Pentru aparate cu priză încorporată:** Conectați priza unelei electrice la aspirator.

→ Porniți aparatul (roțiți comutatorul rotativ spre stânga în poziția +  MAX) și începeți lucrul.

Observație: *Imediat ce scula electrică este pornită, turbina de aspirare pornește cu un decalaj de 0,5 secunde. Când scula electrică este oprită, turbina de aspirare mai funcționează încă aproximativ 5 secunde, pentru a aspira mizeria rămasă în furtunul de aspirare.*

Funcția de suflare

Curățarea locurilor greu accesibile sau unde aspirarea este imposibilă, de ex. curățarea frunzișului de pe patul de pietriș.

Figura **F1**

→ Introduceți furtunul de aspirație în racordul pentru suflare, funcția de suflare devine astfel activă.

Înteruperea utilizării

→ Opriți aparatul.

Figura **G1**

→ Agățați duza pentru podea în poziția de parcare.

Încheierea utilizării

→ Opriți aparatul și scoateți ștecărul de alimentare din priză.

Golirea rezervorului

Figura **H1**

→ Scoateți capacul aparatului și goliți rezervorul umplut cu murdărie umedă sau uscată.

Depozitarea aparatului

Figura **H2**

→ Depozitați accesoriile și cablul de alimentare împreună cu aparatul și păstrați-l într-o încăpere uscată.

Îngrijirea și întreținerea

⚠ Pericol

Înainte de orice lucrare de îngrijire și întreținere decuplați aparatul și scoateți fișa cablului de alimentare din priză.

Efectuarea lucrărilor de reparații precum și a celor la ansamblurile electrice este permisă numai service-ului autorizat pentru clienți.

⚠ Atenție

Nu utilizați detergenți pentru vase, pentru sticle sau universali ! Nu scufundați niciodată aparatul în apă.

- Curățați aparatul și accesoriile din material plastic cu o substanță din comerț pentru curățarea suprafețelor din material plastic.
- Se recomandă spălarea după caz a rezervorului și a accesoriilor cu apă și uscarea lor înainte de reutilizare.

Curățarea filtrului cu pliuri plate

Figură 11

→ În cazul aparatelor fără sistem de curățare a filtrului:

Deblocați clapeta filtrului și deschideți-o. Scoateți cadrul și filtrul și scuturați-l. Spălați filtrul sub apă curentă, dacă este nevoie. Nu frecați sau periați filtrul. Înainte de montare lăsați-le să se usuce în totalitate.

Figură 12

→ Apoi introduceți mai întâi filtrul, apoi cadrul.

→ **La aparatele cu sistem de curățare ExPress:** Acționați butonul pentru curățarea filtrului (vezi capitolul „Curățarea filtrului cu sistemul ExPress“).

Indicație: Dacă puterea de aspirație nu este corespunzătoare nici după curățare, scoateți furtunul de aspirație de pe tuburi, obturați/închideți orificiul furtunului de aspirație și acționați butonul pentru curățarea filtrului încă de trei ori.

Remedierea defecțiunilor

Izolatorul de intrare a cablului de alimentare nu funcționează

- Cablul de alimentare nu este probabil curat, curățați cablul de alimentare.

Apa iese afară

- Opriti aparatul imediat.

Figură J1

- Curățarea sistemului de plutitor:
Scoateți capacul aparatului, rotiți coșul plutitorului (A) în direcția săgeții și scoateți-l. Apoi scoateți plutitorul (B) și spălați ambele componente sub apă curentă.
La montare introduceți mai întâi plutitorul, apoi aplicați coșul și blocați-l.

Puterea de aspirare redusă

Dacă puterea de aspirare a aparatului scade, verificați următoarele:

- Accesoriile, furtunul sau țevile de aspirație sunt înfundate, în acest caz vă rugăm să le desfundați.
- Filtrul cu pliuri plate este murdar:

În cazul aparatelor fără sistem Ex-

Press de curățare a filtrului: Scoateți și curățați filtrul cu pliuri plate (consultați capitolul „Curățarea filtrului cu pliuri plate“).

La aparatele cu sistem de curățare

ExPress: Apăsăți butonul pentru curățarea filtrului de 3 ori, repetați curățarea cu furtunul de aspirație obturat, dacă este nevoie (vezi capitolul „Curățarea filtrului cu pliuri plate“).

Spălați filtrul sub apă curentă, dacă este nevoie.











- Înlocuiți filtrul cu pliuri plate deteriorat.
- Sacul de filtrare este plin: Introduceți sacul de filtrare nou (pt. nr. de comandă vezi lista pieselor de schimb de la sfârșitul acestui manual).

⚠ Atenție

Nu aruncați cadrul sacului de filtrare!

Date tehnice

Datele tehnice le găsiți pe pagina interioară. În continuare vă prezentăm explicațiile simbolurilor utilizate.

	Tensiunea
	Puterea P_{nominal}
	Puterea P_{max}
	Puterea maximă a prizei
	Siguranță pentru rețea (temporizată)
	Volumul rezervorului
	Consumul de apă cu mâner
	Consumul de apă cu duză de podea
	Cablu de rețea
	Nivelul de zgomot (EN 60704-2-1)
	Masa (fără accesorii)

Ne rezervăm dreptul de a efectua modificări tehnice !

Obsah

Všeobecné pokyny	SK . . . 7
Bezpečnostné pokyny	SK . . . 8
Popis prístroja	SK . . . 8
Obsluha	SK . . . 10
Starostlivosť a údržba	SK . . 11
Pomoc pri poruchách	SK . . 12
Technické údaje	SK . . 12

Všeobecné pokyny

Vážení zákazník,



Pred prvým použitím vášho zariadenia si prečítajte tento pôvodný návod na použitie, konajte podľa neho a uschovajte ho pre neskoršie použitie alebo pre ďalšieho majiteľa zariadenia.

Používanie výrobku v súlade s jeho určením

Prístroj je určený, zhodne s popismi a bezpečnostnými pokynmi na použitie uvedené v tomto návode na obsluhu, ako prístroj na vysávanie za mokra a za sucha.

Tento prístroj bol vyvinutý na súkromné účely a nie je určený znášať nároky priemyselného používania.

- Prístroj chráňte pred dažďom. Neskladujte ho vo vonkajších priestoroch.
- **Pozor:** Vysávanie popola a sadzí len s predradeným odlučovačom (objednávacie číslo 2.863-139).

Vysávač za vlhka alebo za sucha používajte len s:

- Originálnym filtračným vreckom.
- Originálnymi náhradnými dielmi, príslušenstvom alebo špeciálnym príslušenstvom.

Výrobca neručí za prípadné škody, ktoré boli spôsobené nesprávnym používaním alebo chybou obsluhou.

Ochrana životného prostredia



Obalové materiály sú recyklovateľné. Obalové materiály láskavo nevyha-

dzujte do komunálneho odpadu, ale odovzdajte ich do zberne druhotných surovín.



Vyradené prístroje obsahujú hodnotné recyklovateľné látky, ktoré by sa mali opäť zužitkovať. Staré zariadenia preto láskavo odovzdajte do vhodnej zberne odpadových surovín.

Likvidácia filtra a filtračného vrečka

Filter a filtračné vrecko sú vyrobené z materiálov, ktoré šetria životné prostredie. Pokiaľ neobsahujú žiadne nasaté substancie, ktoré sú zakázané likvidovať do domového odpadu, môžete ich zlikvidovať do normálneho domového odpadu.

Pokyny k zloženiu (REACH)

Aktuálne informácie o zložení nájdete na:

www.kaercher.com/REACH

Záruka

V každej krajine platia záručné podmienky vydané našou príslušnou distribučnou organizáciou. Počas záručnej lehoty bezplatne odstránime akékoľvek poruchy zariadenia zapríčinené chybou materiálu alebo výrobnou chybou. Pri uplatňovaní záruky sa láskavo obráťte spolu so zariadením a dokladom o kúpe na svojho predajcu alebo na najbližšie autorizované stredisko servisnej služby.

(Adresu nájdete na zadnej strane)

Servisná služba

V prípade otázok alebo porúch Vám rada pomôže naša pobočka KÄRCHER.

(Adresu nájdete na zadnej strane)

Objednávka náhradných dielov a špeciálneho príslušenstva

Výber najčastejšie potrebných náhradných dielov nájdete na konci prevádzkového návodu.

Náhradné diely a príslušenstvo získate u predajcu alebo v pobočke firmy KÄRCHER.

(Adresu nájdete na zadnej strane)

Bezpečnostné pokyny

- Toto zariadenie nie je určené na to, aby ho používali osoby (vrátane detí) s obmedzenými fyzickými, zmyslovými alebo duševnými schopnosťami resp. nedostatkom skúseností a znalostí, musia byť pod dozorom osôb zodpovedných za ich bezpečnosť alebo musia od nich obdržať pokyny, ako zariadenie používať. Deti musia byť pod dozorom, aby sa zabezpečilo, že sa so zariadením nehrajú.
- Obalové fólie uchovávajte mimo dosahu detí. Vzniká nebezpečenstvo udusení!
- Prístroj po každom použití a pred každým čistením alebo údržbou vypnite.
- Nebezpečenstvo vzniku požiaru. Nevysávajte horiace alebo tlejúce predmety.
- Používanie v priestoroch so zvýšením nebezpečenstvom výbuchu je zakázané.

⚠ Elektrické pripojenie

Zariadenie pripájajte iba na striedavý prúd. Napätie musí zodpovedať údajom na typovom štítku zariadenia.

⚠ Nebezpečenstvo úrazu elektrickým prúdom

Nikdy sa nedotýkajte sieťovej zásuvky a vidlice vlhkými rukami.

Sieťový kábel nikdy neťahajte zo zásuvky za kábel ale za teleso vidlice.

Pred každým použitím skontrolujte, či nie je poškodený prírodný kábel alebo sieťová vidlica. Poškodený prírodný kábel dajte bezodkladne vymeniť autorizovanej servisnej službe alebo kvalifikovanému elektrotechnikovi.

Na predchádzanie úrazom spôsobeným elektrickým prúdom odporúčame používať sieťové zásuvky s odporadeným ochranným ističom proti zvodovým prúdom (menovitý spínací prúd max. 30 mA).

⚠ Pozor

Určité látky môžu v dôsledku rozvírenia nasávaného vzduchu vytvoriť výbušné pary alebo zmes!

Nikdy nevysávajte nasledovné látky:

- Výbušné alebo horľavé plyny, kvapaliny a prach (reaktívny prach)
- Reaktívny kovový prach (napr. hliník, magnézium, zinok) v spojení so silne alkalickými a kyslými čistiacimi prostriedkami
- Neriedené silné kyseliny a lúhy
- Organické rozpúšťadlá (napr. benzín, riedidlo na farbu, acetón, vykurovací olej).

Tieto látky môžu dodatočne naleptať materiály použité vo vysávači.

Popis prístroja

Obrázky nájdete na vyklápaných sa stranách!



- Tento návod na prevádzku popisuje základné modely vysávača za vlhka alebo za sucha, ktoré sú uvedené na prednej obálke.

- Vždy podľa modelu existujú rozdiely vo výbave a dodávanom príslušenstve.

Pri vybalení skontrolujte, či z obsahu obalu nechýba príslušenstvo alebo či obsah nie je poškodený. Akékoľvek poškodenia počas prepravy láskavo oznámte predajcovi.

- je súčasťou dodávky
- možné príslušenstvo

1 Prípojka sacej hadice

Pre pripojenie vysávacej hadice pri vysávaní.

Upozornenie: Pri odoberaní stlačte západku palcom a vysávaciu hadicu vytiahnite.

2 Zásuvka prístroja

Pre pripojenie elektrického náradia.

Upozornenie: Dodržujte maximálny výkon pripojenia (viď kapitola „Technické údaje“).

3 Prípojka na ofukovanie

Do vyfukovacej prípojky zasuňte vysávaciu hadicu. Tým sa aktivuje funkcia vyfukovania.

4 Rukoväť

Na prenášanie prístroja alebo odstránenie hlavy prístroja po odblokovaní.

5 Tlačidlo na odblokovanie klapky filtra

6 Posuvná rukoväť

7 ExPress tlačidlo na vyčistenie filtra

8 Kontrolka Čistenie filtra

9 Priestor na uloženie príslušenstva háku

Tento priestor na uloženie príslušenstva umožňuje uloženie vysávacej hadice, vysávacích trysiek a sieťovej šnúry.

10 Tlačidlo Vtiahnutie kábla elektrickej siete

11 Otočný vypínač (ZAP/VYP)

12 Parkovacia poloha

Pre odloženie trysky na podlahu pri prerušení práce.

13 Priestor na uloženie príslušenstva nádrže

Tento priestor na uloženie príslušenstva umožňuje uloženie vysávacích rúrok a ostatného príslušenstva.

14 Uzáver nádrže

Pri otváraní potiahnite smerom von. Pri zatváraní stlačte smerom dovnútra.

15 Kolesá

16 Otočné kolieska

17 Filter s plochými záhybmi s rámom (už zabudovaný v prístroji)

⚠ **Pozor**

Filter a príslušný rám sa musia vždy použiť pri aplikácii.

18 Upevnenie filtračného vrečka

⚠ **Pozor: Neodhadzovať!**

Ak sa zavesí do vnútra nádoby, slúži na upevnenie vrečka s filtrom.

19 Filtračný vak



Upozornenie: Pri mokrom vysávaní sa nesmie nasadiť filtračné vrečko!

Odporúčanie pre prístroja bez čistenia filtra: Pri vysávaní jemného prachu nasadte filtračné vrečko.

20 Nasávacia hadica s rukoväťou

21 Vysávacia rúrka 2 x 0,5 m

22 Tryska na podlahu (s prepínacou pákou)

Na vysávanie tvrdých podláh a kobercov: páku na symbol  na koberce páku na symbol  na tvrdé plochy

23 Hubica na škáry

24 Adaptér

Pre spojenie vysávacej hadice s elektrickým náradím.

25 Pružná hadica nástroja

Pre väčšiu pružnosť pri prácach s elektrickými nástrojmi.

Upozornenie: Môže sa použiť aj s adaptérom.

Obsluha

⚠ **Pri vlhkom čistení ako aj suchom vysávaní pracujte vždy s nasadeným filtrom s plochými záhybmi!**

Pred uvedením do prevádzky

Obrázok **A 1**

→ Odstráňte hlavu prístroja, vyberte obsah z nádoby.

Obrázok **A 2**

→ Nádrž otočte, vodiace kolieska zatlačte do otvorov v dne nádrže až po doraz.

Obrázok **A 3**

→ **Montáž zadných koliesok:** Roziahnite misky ložísk a zatlačte veľké misky do upevnenia koliesok.

U prístrojov bez osi: Vložte kolieska do upevnenia na kolieska.

U prístrojov s osou: Nasuňte kolieska na os a vložte do upevnenia na kolieska.

Potom zaveste malé misky do veľkých misiek a zaskrutkujte ich.

Obrázok **A 4**

→ Montáž háku.

U prístrojov s posuvnou rukoväťou:

Obrázok **A 5**

→ Nasuňte posuvnú rukoväť do 2 naplánovaných otvorov na hlave prístroja a zatlačte až na doraz smerom dole. Zaisťte odspodu pomocou 2 skrutiek.

Upozornenie: Ak sa neskôr posuvná rukoväť demontuje, musia sa dolné otvory z funkčných dôvodov opäť uzavrieť pomocou 2 skrutiek.

Obrázok **A 6**

→ Nasadte a zablokujte hlavu prístroja.

Uvedenie do prevádzky

Obrázok **B 1**

→ Pripojte príslušenstvo.

Obrázok **B 2**

→ Zastrčte sieťovú zástrčku.

Obrázok **B 3**

→ Zapnite spotrebič.

U zariadení bez zabudovanej zásuvky

→ **Poloha I:** Vysávanie alebo fúkanie.

→ **Poloha 0:** Prístroj je vypnutý.

U zariadení so zabudovanou zásuvkou

→ **Poloha MAX:** Vysávanie alebo fúkanie.

→ **Poloha + MAX:** Vysávanie s pripojeným elektrickým nástrojom

→ **Regulácia výkonu:** V prípade potreby pri vysávaní, fúkaní alebo prácach s elektrickým nástrojom znížte výkon vysávania.

→ **Poloha 0:** Prístroj vypnutý. Elektrický nástroj je zásobovaný napätím.

Suché vysávanie

⚠ **Pracujte len so suchým filtrom s plochými záhybmi!**

Obrázok **C 1**

Odporúčanie pre prístroja bez čistenia filtra:

Pri vysávaní jemného prachu nasadte filtračné vrečko.

→ **Stupeň naplnenia filtračného vrečka je závislý od nečistoty, ktorá sa vysáva.** Nasadené filtračné vrečko môže splasnúť. Preto filtračné vrečko včas vymeňte!

Pri jemnom prachu, piesku atď. sa musí filtračné vrečko častejšie vymieňať.

U prístrojov s čistením filtra ExPress: Pri vysávaní bez filtračného vrečka svieti kontrolka čistenia filtra červenou farbou, ak sa má filter s plochými záhybmi vyčistiť.

→ Použite čistenie filtra.

Čistenie filtra ExPress

Čistenie filtra ExPress je naplánované na odsávanie veľkého množstva jemného prachu bez nasadeného vrečka s filtrom.

Pri červenej kontrolke čistenia filtra vyčistite filter s plochými záhybmi:

Obrázok **D 1**

→ Stlačte pri zapnutom prístroji 3 x tlačidlo čistenia filtra, pričom medzi jednotlivými zapnutiami počkajte asi 4 sekundy.

Upozornenie: Po viacnásobnom čistení filtra alebo rozsvietení červenej kontrolky čistenia filtra skontrolujte nádobu,

či je plná. V prípade potreby vyprázdni-
te nádobu.

Vlhké vysávanie

- Pri vysávaní kvapaliny resp. vlhkosti nasadíte na vysávaciu rúrku resp. priamo na ručný držiak požadované príslušenstvo.

⚠ **Pozor:**

Nepoužívajte vrečko s filtrom!

Ak sa začne tvoriť pena alebo vychádzať tekutina, spotrebič okamžite vypnite!

Poznámka: *Ak je nádrž plná, plavák uzatvorí sací otvor a spotrebič pracuje so zvýšenou rýchlosťou otáčania. Zariadenie okamžite vypnite a vyprázdniť nádrž.*

Práca s elektrickým náradím

- Adaptér v prípade potreby nasadíte s nožom do pripojovacieho otvoru elektrického náradia.

Obrázok **E1**

- **A)** Priložený adaptér nasuňte na rukoväť vysávacej hadice a spojte s prípojkou elektrického nástroja.

→ **alebo**

B) Pre väčšiu pružnosť pri prácach použite pružnú hadicu nástroja. Túto pripojte na vysávaciu hadicu a príp. spojte s adaptérom a prípojkou elektrického nástroja.

Obrázok **E2**

- **U zariadení so zabudovanou zásuvkou:** Vidlicu sieťovej zástrčky elektrického nástroja zasuňte do vysávača.
- Zapnutie zariadenia (otočný vypínač prepnite do polohy vľavo +  MAX) a začnite pracovať.

Upozornenie: *Pokiaľ sa zapne elektrický nástroj, beží vysávací turbína s oneskorením 0,5 sekúnd. Po vypnutí elektrického náradia beží vysávací turbína ešte asi 5 sekúnd, aby boli vysaté aj zvyšné nečistoty vo vysávacej hadici.*

Ofukovanie

Čistenie ťažko prístupných miest alebo tam, kde vysávanie nie je možné, napr. lístie zo štrkového lôžka.

Obrázok **F1**

- Do vyfukovacej prípojky zasuňte vysávaciu hadicu. Tým sa aktivuje funkcia vyfukovania.

Prerušenie prevádzky

- Prístroj vypnite.

Obrázok **G1**

- Trysku na podlahu zaveste do parkovacej polohy.

Ukončenie práce

- Spotrebič vypnite a vytiahnite sieťovú vidlicu.

Vyprázdnenie nádoby

Obrázok **H1**

- Odoberte hlavu zariadenia, z nádoby odstráňte vlhkú a suchú nečistotu.

Uskladnenie prístroja

Obrázok **H2**

- Príslušenstvo a sieťovú šnúru uložte v prístroji a uschovajte prístroj v suchých priestoroch.

Starostlivosť a údržba

⚠ **Nebezpečenstvo**

Pred každým ošetrením a údržbou zariadenie vypnite a vytiahnite zástrčku.

Opravy a práce na elektrických konštrukčných dielcoch môže vykonávať výhradne autorizovaná servisná služba.

⚠ **Pozor**

Nepoužívajte žiadne abrazívne pôsobiace prípravky, prípravky na sklo ani univerzálne čističe! Spotrebič nikdy neponárajte do vody.

- Spotrebič a diely príslušenstva vyrobené z umelej hmoty ošetríte použitím bežne dostupných čistiacich prostriedkov na plasty.
- Nádobu a príslušenstvo v prípade potreby vypláchnite vodou a pred opätovným použitím nechajte vysušiť.

Vyčistite plochý skladaný filter

Obrázok **I 1**

→ U prístrojov bez čistenia filtra:

Odblokujte a otvorte klapku filtra. Odstráňte rám a filter a vyklepte filter. Filter v prípade potreby vyčistite pod tečúcou vodou. Nečistite filter škríabaním alebo kefovaním.

Pred nasadením ho nechajte úplne vysušiť.

Obrázok **I 2**

→ Potom vložte späť najskôr filter a potom rám.

→ U prístrojov s čistením filtra Express:

Stlačte čistenie filtra (pozri kapitolu „Čistenie filtra Express“).

Upozornenie: Ak nie je napriek čisteniu výkon vysávača dostatočujúci, vydpojte hadicu vysávača z rúrky, podržte/uzavrite otvor hadice vysávača a pri uzavretej vysávacej hadici stlačte ešte 3 x tlačidlo na čistenie filtra.

Pomoc pri poruchách

Vtáhovanie sieťovej šnúry nefunguje

→ Asi je znečistená sieťová šnúra, vyčistite sieťovú šnúru.

Uniká voda

→ Vypnite okažite prístroj.

Obrázok **J 1**

→ Čistenie plavákového systému:

Odstráňte hlavu prístroja, kôš plaváka (A) vyskrutkujte v smere šípky a odstráňte ho. Potom odstráňte plaváky (B) a opláchnite ich pod tečúcou vodou.

Najskôr namontujte filter, potom vložte a zablokujte kôš plaváka.

Pokles sacieho výkonu

Ak sa zníži výkon vysávania prístroja, skontrolujte nasledovné body:

→ Príslušenstvo, vysávacia hadica alebo vysávacia rúrka sú upchaté. Upchatie odstráňte.

→ Filter s plochými záhybmi je znečistený: U prístrojov bez čistenia filtra Express:

Demontujte a vyčistite filter spoločnými záhybmi (pozri kapitola „Čistenie filtra s plochými záhybmi“).

U prístrojov s čistením filtra Express: Stlačte 3 x tlačidlo na čistenie filtra, príp. zopakujte čistiaci proces s uzavretou vysávacou hadicou (pozri kapitolu „Čistenie filtra s plochými záhybmi“).

Filter v prípade potreby vyčistite pod tečúcou vodou.

→ Vymeňte poškodený filter s plochými záhybmi.











→ Filtračné vrecko je plné: Vložte nové filtračné vrecko (Objednávacie číslo nájdete v zozname náhradných dielov na konci tohto návodu).

⚠ **Pozor**

Neodhadzujte upevnenie filtračného vrecka!

Technické údaje

Technické údaje sa nachádzajú na vyklápacích stranách. V nasledovnom texte je vysvetlenie tam použitých symbolov.

	Napätie
	Výkon P _{men}
	Výkon P _{max}
	Max. výkon pripojenej zásuvky prístroja
	Sieťový istič (pomalý)
	Objem nádrže
	Nádoba na vodu s rukoväťou
	Nádoba na vodu s tryskou na podlahu
	Sieťový kábel
	Hladina akustického tlaku (EN 60704-1)
	Hmotnosť (bez príslušenstva)

Technické zmeny vyhradené!

Pregled sadržaja

Opće napomene	HR . . . 7
Sigurnosni napuci	HR . . . 8
Opis uređaja	HR . . . 8
Rukovanje	HR . . 10
Njega i održavanje	HR . . 11
Otklanjanje smetnji	HR . . 12
Tehnički podaci	HR . . 12

Opće napomene

Poštovani kupče,



Prije prve uporabe Vašeg uređaja pročitajte ove originalne radne upute, postupajte prema njima i sačuvajte ih za kasniju uporabu ili za sljedećeg vlasnika.

Namjensko korištenje

Uređaj se smije koristiti za mokro i suho usisavanje uz poštovanje opisa i sigurnosnih naputaka ovih radnih uputa. Ovaj uređaj je konstruiran za privatnu uporabu i nije predviđen za opterećenja profesionalne primjene.

- Aparat zaštitite od kiše. Nekada ga ne čuvajte na otvorenom.
- **Pažnja:** Usisavanje pepela i čađi samo s predodvajčem (kataloški br. 2.863-139).

Usisavač za mokro/suho usisavanje smije se koristiti samo s:

- originalnom filtarskom vrećicom.
- originalnim pričuvnim dijelovima, priborom i posebnim priborom.

Proizvođač ne preuzima odgovornost za eventualne štete nastale nenamjenskim korištenjem ili pogrešnim opsluživanjem aparata.

Zaštita okoliša



Materijali ambalaže se mogu reciklirati. Molimo Vas da ambalažu ne odlažete u kućne otpatke, već ih predajte kao sekundarne sirovine.



Stari uređaji sadrže vrijedne materijale koji se mogu reciklirati te bi ih stoga trebalo predati kao sekundarne sirovine. Stoga Vas molimo da stare uređaje zbrinete preko odgovarajućih sabirnih sustava.

Zbrinjavanje filtra i filtarske vrećice

Filtar i filtarska vrećica su izrađeni od materijala koji ne štete okolišu.

Ako ne sadrže nikakve usisane tvari, koje se ne smiju odlagati u kućanski otpad, može ih se zbrinuti kao običan kućanski otpad.

Napomene o sastojcima (REACH)

Aktualne informacije o sastojcima možete pronaći na stranici:

www.kaercher.com/REACH

Jamstvo

U svakoj zemlji vrijede uvjeti jamstva koje je izdala naša zadužena udruga za marketing. Sve smetnje nastale unutar jamstvenog roka otklanjamo besplatno ukoliko je uzrok smetnje greška u materijalu ili se radi o greški proizvođača. U slučaju jamstva s priborom i računom se obratite svome prodavaču ili sljedećoj ovlaštenoj servisnoj službi.

(Adresu ćete naći na poleđini)

Servisna služba

U slučaju pitanja ili smetnji rado će Vam pomoći naša podružnica KÄRCHER.

(Adresu ćete naći na poleđini)

Naručivanje pričuvnih dijelova i posebnog pribora

Pregled najčešće potrebnih pričuvnih dijelova naći ćete na kraju ovih radnih uputa. Pričuvne dijelove i pribor možete nabaviti kod Vašeg prodavača ili u Vašoj KÄRCHER podružnici.

(Adresu ćete naći na poleđini)

Sigurnosni napuci

- Ovaj uređaj nije predviđen da njime rukuju osobe (uključujući i djecu) sa smanjenim tjelesnim, senzornim ili mentalnim sposobnostima opažanja ili s ograničenim iskustvom i znanjem, osim ako ih osoba koja je za njih odgovorna ne nadzire ili upućuje u rad s uređajem. Djeca se moraju nadzirati kako bi se spriječilo da se igraju s uređajem.
- Folije za pakiranje čuvajte van dosega djece, jer postoji opasnost od gušenja!
- Uređaj isključite nakon svake primjene te prije svakog čišćenja/održavanja.
- Opasnost od požara. Nemojte usisavati zapaljene ili užarene predmete.
- Zabranjen je rad u područjima ugroženim eksplozijom.

⚠ Električni priključak

Uređaj priključujte samo na izmjeničnu struju. Napon se mora podudarati s označnom pločicom uređaja.

⚠ Opasnost od strujnog udara

Strujni kabel i utičnicu nikada ne dodirujte vlažnim rukama.

Primite kabel direktno na utikaču, ne vucite za kabel kako biste ga izvadili iz utičnice.

Prije svake upotrebe provjerite ima li oštećenja na strujnom kablju s utikačem. Oštećen strujni kabel odmah dajte na zamjenu ovlaštenoj servisnoj službi/električaru.

Za izbjegavanje električnih nezgoda preporučujemo uporabu utičnica s predspojenom sklopkom za zaštitu od struje kvara (maks. 30 mA nazivne jačine okidne struje).

⚠ Pažnja

Kovitlanjem i miješanjem određenih tvari s usisnim zrakom mogu se formirati eksplozivna isparenja i smjese!

Nikada nemojte usisavati sljedeće:

- Eksplozivne ili zapaljive plinove, tekućine i prašinu (reaktivnu prašinu)
- Reaktivnu metalnu prašinu (od npr. aluminija, magnezija, cinka) u spoju s jako alkalnim i kiselim sredstvima za čišćenje

- Nerazrijeđene jake kiseline i lužine
- Organska otapala (npr. benzin, razrjeđivače za boje, aceton, lož ulje).

Ove tvari dodatno mogu nagristi materijale od kojih je sačinjen uređaj.

Opis uređaja

Slike pogledajte na preklonim stranicama!



- Ove upute za rad opisuju osnovni model usisavača za mokro/suho usisavanje, koji je naveden na prednjem omotu.
- Ovisno o modelu postoje razlike u opremi i isporučenom priboru.

Kod vađenja iz ambalaže provjerite manjka li u sadržaju paketa pribor i ima li oštećenja. U slučaju transportnih oštećenja odmah se obratite svome prodavaču.

- u opsegu isporuke
- mogući pribor

1 Priključak usisnog crijeva

Za priključivanje usisnog crijeva prilikom usisavanja.

Napomena: Kako biste ga izvadili, rezu pritisnite palčevima i izvucite usisno crijevo.

2 Utičnica uređaja

Za priključivanje električnog alata.

Napomena: Imajte u vidu maksimalnu priključnu snagu (vidi poglavlje "Tehnički podaci").

3 Priključak za ispuhivanje

Utaknite usisno crijevo u priključak za puhanje, čime će se aktivirati funkcija puhanja.

4 Ručka za nošenje

Za nošenje uređaja ili za skidanje bloka uređaja nakon deblokiranja.

5 Tipka za deblokadu poklopca filtra

6 Potisna ručica

7 Tipka za ExPress čišćenje filtra

8 Prikaz čišćenja filtra

9 Odjeljak za odlaganje pribora, kuka

Ovaj odjeljak za odlaganje pribora omogućuje čuvanje usisnog crijeva, usisnih nastavaka i strujnog kabela.

10 Tipka za uvlačenje strujnog kabela

11 Okretni prekidač za uključivanje/isključivanje uređaja

12 Položaj za odlaganje

Za odlaganje podnog nastavka pri prekidanju rada.

13 Odjeljak za odlaganje pribora, spremnik

Ovaj odjeljak za odlaganje pribora omogućuje držanje usisnih cijevi ili drugog pribora.

14 Bravica spremnika

Za otvaranje povucite prema van, a za za-bravljivanje pritisnite prema unutra.

15 Kotači

16 Upravljački valjci

17 Plosnati naborani filter s okvirom (već postoji u uređaju)

⚠ Pažnja

Prilikom uporabe uvijek koristite filter i pripadajući okvir.

18 Prihvatač filtarske vrećice

⚠ **Pozor: Ne bacajte!**

Kvači se unutar spremnika i služi za držanje filtarske vrećice.

19 Filtarska vrećica

Napomena: Za mokro usisavanje ne smije biti umetnuta filtarska vrećica!

Preporuka kod uređaja bez čišćenja filtra: Za usisavanje fine prašine umetnite filtersku vrećicu.

20 Usisno crijevo s rukohvatom

21 Usisne cijevi 2 x 0,5 m

22 Podni nastavak (s preklopnom polugom)

Za usisavanje tvrdih površina i tekstilnih podova:

Poluga na simbolu  za tekstilne podove

Poluga na simbolu  za tvrde površine

23 Mlaznica za fuge

24 Adapter

Za spajanje usisnog crijeva s električnim alatom.

25 Savitljivo crijevo za pribor

Za više savitljivosti prilikom radova s električnim alatima.

Napomena: Može se koristiti i s prilagodnikom.

Rukovanje

⚠ **Uvijek radite s umetnutim plosnatim naboranim filtrom, kako pri mokrom tako i pri suhom usisavanju!**

Prije stavljanja u pogon

Slika **A 1**

→ Skinite blok uređaja i izvadite sadržaj iz spremnika.

Slika **A 2**

→ Okrenite spremnik i u otvore na njegovu dnu ugurajte kotačiće do kraja.

Slika **A 3**

→ **Montaža stražnjih kotača:** Razdvojite ležajne blazinice pa veću blazinicu utisnite u prihvatnik kotača.

Kod uređaja bez osovine: Položite kotače u prihvatnik.

Kod uređaja s osovinom: Nataknite kotače na osovinu pa ih položite u prihvatnik.

Zatim okačite manju ležajnu blazinicu u veću i pričvrstite vijcima.

Slika **A 4**

→ Montirajte kuku.

Kod uređaja s potisnom ručicom:

Slika **A 5**

→ Potisnu ručicu uvedite odozgo u 2 predviđena otvora na bloku uređaja i pritisnite prema dolje do kraja. Pričvrstite odozdo pomoću 2 vijka.

Napomena: Ako potisnu ručicu kasnije budete ponovo skidali, iz funkcionalnih razloga donje otvore morate opet zatvoriti pomoću 2 vijka.

Slika **A 6**

→ Postavite i pričvrstite blok uređaja.

Stavljanje u pogon

Slika **B 1**

→ Priključite pribor.

Slika **B 2**

→ Utaknite strujni utikač.

Slika **B 3**

→ Uključite uređaj.

Kod uređaja bez ugrađene utičnice

→ **Položaj I:** Usisavanje ili puhanje.

→ **Položaj 0:** Uređaj je isključen.

Kod uređaja s ugrađenom utičnicom

→ **Položaj MAX:** Usisavanje ili puhanje.

→ Položaj  **MAX:** Usisavanje s priključnim električnim alatom

→ **Regulacija snage:** Po potrebi prilikom usisavanja, puhanja ili prilikom radova s električnim alatom smanjite usisnu snagu.

→ **Položaj 0:** Uređaj je isključen. Električni alat je opskrbljen naponom.

Suho usisavanje

⚠ **Radite samo sa suhim plosnatim naboranim filtrom!**

Slika **C 1**

Preporuka kod uređaja bez čišćenja filtra: Za usisavanje fine prašine umetnite filtarsku vrećicu.

→ Napunjenost filtarske vrećice ovisi o vrsti usisane prljavštine.

Začepljena filtarska vrećica može pući pa je stoga pravovremeno zamijenite!

Kod fine prašine, pijeska i sličnog filtarska se vrećica mora češće mijenjati.

Kod uređaja s ExPress čišćenjem filtra:

Prilikom usisavanja bez filtarske vrećice prikaz čišćenja filtra je crvene boje ako treba očistiti plosnati naborani filter.

→ Koristite čišćenje filtra.

ExPress čišćenje filtra

Hitno čišćenje filtra predviđeno je za usisavanje većih količina fine prašine bez umetnute filtarske vrećice.

Ako je prikaz čišćenja filtra crvene boje, očistite plosnati naborani filter:

Slika **D 1**

→ Dok je uređaj uključen, 3 puta pritisnite tipku za čišćenje filtra čekajući približno 4 sekunde između dva pritiska.

Napomena: Nakon nekoliko obavljenih čišćenja filtra ili nakon što se uključi crveni prikaz za čišćenje filtra, provjerite

napunjenost spremnika. Prema potrebi ispraznite spremnik.

Mokro usisavanje

- Za usisavanje vlage odnosno tekućina natakните željeni pribor na usisnu cijev odnosno direktno na rukohvat.

⚠ **Pozor:**

Nemojte rabiti filtarsku vrećicu!

Počne li se stvarati pjena ili tekućina počne istjecati, odmah isključite uređaj!

Napomena: Kad se posuda napuni, plovak će zatvoriti usisni otvor i uređaj će raditi uz povećani broj okretaja. Odmah isključite uređaj i ispraznite posudu.

Radovi s električnim alatom

- Prilagodnik po potrebi nožem izrežite tako da odgovara promjeru priključka električnog alata.

Slika **E1**

- **A)** Natakните priloženi prilagodnik na rukohvat usisnog crijeva pa ga spojite s priključkom električnog alata.

→ ili

B) Za više savitljivosti prilikom radova koristite savitljivo crijevo. Njega spojite s usisnim crijevom i po potrebi s prilagodnikom pa ga povežite na priključak električnog alata.

Slika **E2**

- **Kod uređaja s ugrađenom utičnicom:** Utakните strujni utikač električnog alata u usisavač.
- Uključite uređaj (okretanjem prekidača ulijevo na  MAX) i otpočnite s radom.

Napomena: Čim se električni alat uključi, usisna turbina počinje raditi sa zakašnjenjem od 0,5 s. Kada se električni alat isključi, usisna turbina nastavlja raditi još oko 5 s, kako bi se usisala preostala prljavština iz usisnog crijeva.

Funkcija ispuhivanja

Čišćenje teško dostupnih mjesta ili tamo gdje usisavanje nije moguće, npr. opalo lišće iz šljunkovitih površina.

Slika **F1**

- Utakните usisno crijevo u priključak za puhanje, čime će se aktivirati funkcija puhanja.

Prekid rada

- Isključite uređaj.

Slika **G1**

- Objesite podni nastavak u položaj za odlaganje.

Završetak rada

- Isključite uređaj i izvadite utikač.

Pražnjenje spremnika

Slika **H1**

- Skinite blok uređaja i ispraznite spremnik napunjen mokrom ili suhom prljavštinom.

Čuvanje uređaja

Slika **H2**

- Odložite pribor i strujni kabel uz uređaj, a uređaj čuvajte u suhim prostorijama.

Njega i održavanje

⚠ **Opasnost**

Prije svakog čišćenja i održavanja isključite uređaj i strujni utikač izvucite iz utičnice.

Popravke i radove na električnim sastavnim dijelovima smije izvoditi samo ovlaštena servisna služba.

⚠ **Pozor**

Nemojte rabiti nagrizajuća sredstva, sredstva za čišćenje stakla ni univerzalna sredstva za čišćenje! Uređaj nikad ne uranjajte u vodu.

- Uređaj i plastične dijelove pribora čistite uobičajenim sredstvom za čišćenje plastike.
- Spremnik i pribor po potrebi isperite vodom i osušite prije ponovne uporabe.

Čišćenje plosnatog naboranog filtra

Slika **I1**

→ Kod uređaja bez čišćenja filtra:

Otkvačite i otvorite poklopac filtra. Izvadite okvir i filter pa ispršite filter. Po potrebi filter operite u tekućoj vodi.

Nemojte ga ribati niti četkati.

Prije ugradnje ostavite neka se potpuno osuši.

Slika **I2**

→ Zatim ponovo postavite najprije filter, a zatim i okvir.

→ **Kod uređaja s ExPress čišćenjem filtra:** Aktivirajte čišćenje filtra (vidi poglavlje "ExPress čišćenje filtra").

Napomena: Ako i nakon čišćenja snaga usisavanja nije zadovoljavajuća, odvojite usisno crijevo od cijevi, otvor usisnog crijeva prekrijte ili zatvorite pa dok je usisno crijevo zatvoreno 3 puta pritisnite tipku za čišćenje filtra.

Otklanjanje smetnji

Strujni kabel se ne uvlači

→ Strujni kabel je vjerojatno zaprljan; očistite ga.

Izlazi voda

→ Smjesta isključite uređaj.

Slika **J1**

→ Čišćenje sustava plovka:

Skinite blok uređaja, okrenite košaru plovka (A) u smjeru strelice pa je skinite. Zatim skinite plovak (B) i oba dijela operite u tekućoj vodi.

Pri montaži najprije uvedite plovak, a nakon toga postavite košaru plovka pa zaboravite.

Smanjena usisna snaga

Pri smanjenju usisne snage uređaja treba provjeriti sljedeće:

→ Pribor, usisno crijevo ili usisne cijevi su začepljene, uklonite začepljenje.

→ Plosnati naborani filter je prljav:

Kod uređaja bez ExPress čišćenja filtra: Izvadite i očistite plosnati naborani filter (vidi poglavlje "Čišćenje plosnatog naboranog filtra").

Kod uređaja s ExPress čišćenjem filtra: Pritisnite 3 puta tipku za čišćenje filtra, prema potrebi ponovite čišćenje sa zatvorenim usisnim crijevom (vidi poglavlje "Čišćenje plosnatog naboranog filtra").

Po potrebi filter operite u tekućoj vodi.

→ Oštećen plosnati naborani filter zamijenite novim.











→ Filtarska vrećica je puna: Postavite novu filtarsku vrećicu (*kataloški broj potražite u popisu pričuvnih dijelova na kraju ovih uputa*).

⚠ Pažnja

Prihvatanik filtarske vrećice nemojte bacati!

Tehnički podaci

Tehnički podaci se nalaze na preklopnim stranicama. U nastavku su navedena pojašnjenja simbola koji se tamo koriste.

	Napon
	Snaga P _{nazivna}
	Snaga P _{maks}
	Maks. priključna snaga utičnice uređaja
	Strujna zaštita (inertna)
	Zapremina posude
	Vodozahvat s rukohvatom
	Vodozahvat s podnim nastavkom
	Strujni kabel
	Razina zvučnog tlaka (EN 60704-2-1)
	Težina (bez pribora)

Pridržavamo pravo na tehničke izmjene!

Pregled sadržaja

Opšte napomene	SR . . . 7
Sigurnosne napomene	SR . . . 8
Opis uređaja	SR . . . 8
Rukovanje	SR . . . 10
Nega i održavanje	SR . . . 11
Otklanjanje smetnji	SR . . . 12
Tehnički podaci	SR . . . 12

Opšte napomene

Poštovani kupče,



Pre prve upotrebe Vašeg uređaja pročitajte ove originalno uputstvo za rad, postupajte prema njemu i sačuvajte ga za kasniju upotrebu ili za sledećeg vlasnika.

Namensko korišćenje

Uređaj sme da se koristi za mokro i suvo usisavanje uz uvažavanje opisa i sigurnosnih napomena ovog radnog uputstva.

Ovaj uređaj je konstruisan za privatnu upotrebu i nije predviđen za opterećenja profesionalne primene.

- Uređaj zaštitite od kiše. Nikada ga ne čuvajte na otvorenom.
- **Pažnja:** Usisavanje pepela i čađi samo sa predodvajanjem (kataloški br. 2.863-139).

Usisivač za mokro/suvo usisavanje sme da se koristi samo sa:

- originalnom filterskom vrećicom.
- originalnim rezervnim delovima, priborom i posebnim priborom.

Proizvođač ne preuzima odgovornost za eventualne štete nastale nenamenskim korišćenjem ili pogrešnim opsluživanjem aparata.

Zaštita čovekove okoline



Ambalaža se može ponovo preraditi. Molimo Vas da ambalažu ne bacate u kućne otpatke nego da je dostavite na odgovarajuća mesta za ponovnu preradu.



Stari uređaji sadrže vredne materijale sa sposobnošću recikliranja i treba ih dostaviti za ponovnu preradu. Stoga stare uređaje odstranjujte preko primerenih sabirnih sistema.

Otklanjanje filtera i filterske vrećice u otpad

Filter i filterska vrećica su izrađeni od materijala koji ne štete čovekovoj okolini. Ako ne sadrže nikakve usisane supstance koje se ne smeju bacati u kućni otpad, mogu se tretirati kao običan kućni otpad.

Napomene o sastojcima (REACH)

Aktuelne informacije o sastojcima možete pronaći na stranici:

www.kaercher.com/REACH

Garancija

U svakoj zemlji važe uslovi garancije koje je objavila naša prodajna služba. U garantnom roku besplatno otklanjamo sve smetnje na uređaju ako se radi o grešci materijala ili proizvodnim manama. U slučaju ostvarivanja garantnih prava obratite se svom prodavcu ili ovlašćenoj servisnoj službi; priložite pribor i originalni račun.

(Adresu ćete naći na poleđini)

Servisna služba

U slučaju pitanja ili smetnji rado će Vam pomoći naša podružnica KÄRCHER.

(Adresu ćete naći na poleđini)

Naručivanje rezervnih delova i posebnog pribora

Pregled najčešće potrebnih rezervnih delova naći ćete na kraju ovog radnog uputstva.

Rezervne delove i pribor možete nabaviti kod Vašeg prodavca ili u Vašoj KÄRCHER poslovnici.

(Adresu ćete naći na poleđini)

Sigurnosne napomene

- Ovaj uređaj nije predviđen da njime rukuju osobe (uključujući i decu) sa smanjenim fizičkim, senzornim ili mentalnim mogućnostima opažanja ili s ograničenim iskustvom i znanjem, osim ukoliko ih lice koje je za njih odgovorno ne nadgleda ili upućuje u rad sa uređajem. Deca se moraju nadgledati kako bi se sprečilo da se igraju s uređajem.
- Ambalažne folije čuvajte van dohvata dece, jer postoji opasnost od gušenja!
- Isključite uređaj posle svake upotrebe i pre svakog čišćenja/održavanja.
- Opasnost od požara. Ne usisavajte zapaljene ili užarene predmete.
- Zabranjen je rad u područjima ugroženim eksplozijom.

⚠ Električni priključak

Uređaj priključite samo na izmjeničnu struju. Napon se mora podudarati sa tipskom pločicom uređaja.

⚠ Opasnost od strujnog udara

Strujni kabl i utičnicu nikada ne dodirujte vlažnim rukama.

Kabl držite direktno za utikač i ne vucite za kabl kako biste ga izvadili iz utičnice.

Pre svake upotrebe proverite da li na strujnom kابلu sa utikačem ima oštećenja.

Oštećen strujni kabl odmah dajte na zamenu ovlašćenoj servisnoj službi/električaru.

Za izbegavanje električnih nesreća preporučujemo da upotrebljavate utičnice sa prethodno spojenim nadstrujnim zaštitnim prekidačem (maks. 30 mA nazivne jačine okidne struje).

⚠ Pažnja

Kovitlanjem i mešanjem izvesnih materija sa usisnim vazduhom mogu se formirati eksplozivna isparenja i smese!

Nikada nemojte usisavati sledeće:

- Eksplozivne ili zapaljive gasove, tečnosti i prašinu (reaktivnu prašinu)

- *Reaktivnu metalnu prašinu (od npr. aluminijuma, magnezijuma, cinka) u spoju sa jako alkalnim i kiselim sredstvima za čišćenje*
- *Nerazređene jake kiseline i baze*
- *Organske rastvarače (npr. benzin, razređivače za boje, aceton, lož ulje).*

Ove supstance mogu takođe nagristi materijale od kojih je sačinjen uređaj.

Opis uređaja

Slike pogledajte na preklapnim stranicama!



- Ovo uputstvo za rad opisuje osnovni model usisivača za mokro/suvo usisavanje naveden na prednjem omotu.
- U zavisnosti od modela postoje razlike u opremi i isporučenom priboru.

Pre vađenja iz ambalaža proverite ima li u sadržini paketa delova koji nedostaju ili oštećenja. U slučaju transportnih oštećenja obavestite Vašeg prodavca.

- u obimu isporuke
- moguću pribor

1 Priključak usisnog creva

Za priključivanje usisnog creva prilikom usisavanja.

Napomena: Kako biste ga izvadili, rezu pritisnite palčevima i izvucite usisno crevo.

2 Utičnica uređaja

Za priključivanje električnog alata.

Napomena: Imajte u vidu maksimalnu priključnu snagu (vidi poglavlje "Tehnički podaci").

3 Priključak za izduvanje

Utačnite usisno crevo u priključak za duvanje, čime će se aktivirati funkcija duvanja.

4 Ručka za nošenje

Za nošenje uređaja ili za skidanje bloka uređaja nakon deblokiranja.

5 Taster za deblokadu poklopca filtera

6 Potisna ručica

7 Taster za ExPress čišćenje filtera

8 Prikaz čišćenja filtera

9 Odeljak za odlaganje pribora, kuka

Ovaj odeljak za odlaganje pribora omogućava čuvanje usisnog creva, usisnih nastavaka i strujnog kabla.

10 Prekidač za uvlačenje strujnog kabla

11 Obrtni prekidač za uključivanje/isključivanje uređaja

12 Položaj za odlaganje

Za odlaganje podnog nastavka pri prekidima rada.

13 Odeljak za odlaganje pribora, posuda

Ovaj odeljak za odlaganje pribora omogućava čuvanje usisnih cevi ili drugog pribora.

14 Bravica posude

Za otvaranje povucite prema spolja, a za zaključavanje pritisnite na unutra.

15 točkovi

16 Upravljački valjci

17 Pljosnati naborani filter sa okvirom (već postoji u uređaju)

△ Pažnja

Uvek koristite filter i pripadajući okvir.

18 Prihvatanik filterske vrećice

△ Pažnja: Ne bacajte!

Kači se unutar posude i služi za držanje filterske vrećice.

19 Filter-kesa

Napomena: Za mokro usisavanje se ne sme koristiti filterska vrećica!

Preporuka kod uređaja bez čišćenja filtera: Za usisavanje fine prašine koristite filtersku vrećicu.

20 Usisno crevo s drškom

21 Usisne cevi 2 x 0,5 m

22 Podni nastavak (sa preklopnom polugom)

Za usisavanje tvrdih površina i tekstilnih podova:

Poluga na simbolu  za tekstilne podove

Poluga na simbolu  za tvrde površine

23 Mlaznica za fuge

24 Adapter

Za spajanje usisnog creva sa električnim alatom.

25 Savitljivo crevo za pribor

Za više savitljivosti prilikom radova sa električnim alatima.

Napomena: Može se koristiti i sa adapterom.

Rukovanje

⚠ **Uvek radite sa umetnutim pljosnatim naboranim filterom, kako pri mokrom tako i pri suvom usisavanju!**

Pre upotrebe

Slika **A 1**

→ Skinite blok uređaja i izvadite sadržaj iz posude.

Slika **A 2**

→ Okrenite posudu pa u otvore na njenom dnu ugurajte točkice do kraja.

Slika **A 3**

→ **Montaža zadnjih točkova:** Razdvojite držač ležaja pa veći deo utisnite u prihvatnik točka.

Kod uređaja bez osovine: Postavite točkove u prihvatnik.

Kod uređaja sa osovinom: Natakните točkove na osovinu pa postavite u prihvatnik.

Potom okačite manji deo držača ležaja u veći i pričvrstite zavrtnjima.

Slika **A 4**

→ Namestite kuku.

Kod uređaja sa potisnom ručkom:

Slika **A 5**

→ Potisnu ručku uvedite odozgo u 2 predviđena otvora na bloku uređaja i pritisnite na dole do kraja. Pričvrstite odozdo pomoću 2 zavrtnja.

Napomena: Ako potisnu ručku budete kasnije ponovo skidali, iz funkcionalnih razloga donje otvore morate opet zatvoriti pomoću 2 zavrtnja.

Slika **A 6**

→ Postavite i pričvrstite blok uređaja.

Stavljanje u pogon

Slika **B 1**

→ Priključite pribor.

Slika **B 2**

→ Utaknite strujni utikač.

Slika **B 3**

→ Uključite uređaj.

Kod uređaja bez ugrađene utičnice

→ **Položaj I:** Usisavanje ili duvanje.

→ **Položaj 0:** Uređaj je isključen.

Kod uređaja sa ugrađenom utičnicom

→ **Položaj MAX:** Usisavanje ili duvanje.

→ Položaj  MAX: Usisavanje sa priključenim električnim alatom

→ Regulacija snage: Po potrebi prilikom usisavanja, duvanja ili prilikom radova sa električnim alatom smanjite usisnu snagu.

→ **Položaj 0:** Uređaj je isključen. Električni alat je snabdeven naponom.

Suvo usisavanje

⚠ **Radite samo sa suvim pljosnatim naboranim filterom!**

Slika **C 1**

Preporuka kod uređaja bez čišćenja filtera:

Za usisavanje fine prašine koristite filtersku vrećicu.

→ Napunjenost filterske vrećice zavisi od vrste usisane prljavštine.

Začepljena filterska vrećica može pući, pa je stoga pravovremeno zamenite!

Kod fine prašine, peska i sličnog filterska vrećica se mora češće menjati.

Kod uređaja sa ExPress čišćenjem

filtera: Prilikom usisavanja bez filterske vrećice prikaz čišćenja filtera je crvene boje ukoliko treba očistiti pljosnati naborani filter.

→ Koristite čišćenje filtera.

ExPress čišćenje filtera

Hitno čišćenje filtera predviđeno je za usisavanje većih količina fine prašine bez umetnute filterske vrećice.

Kada je prikaz čišćenja filtera crvene boje, očistite pljosnati naborani filter:

Slika **D 1**

→ Dok je uređaj uključen, pritisnite 3 puta taster za čišćenje filtera, pritom sačekajte oko 4 sekunde između dva pritiska.

Napomena: Nakon obavljenih nekoliko čišćenja filtera ili nakon crvenog prikaza

čišćenja filtera proverite napunjenost posude. Prema potrebi ispraznite posudu.

Mokro usisavanje

- Za usisavanje vlage odnosno tečnosti natakните željeni pribor na usisnu cev odnosno direktno na dršku.

⚠ Pažnja:

Nemojte da koristite filter-kesu!

Kod stvaranja pene ili izlazenja tečnosti odmah isključite uređaj!

Uputa: Kad se spremnik napuni, plovak će da zatvori usisni otvor i uređaj će da radi sa povećanim brojem obrtaja. Odmah isključite uređaj i ispraznite spremnik.

Radovi sa električnim alatom

- Adapter po potrebi nožem izrežite tako da odgovara prečniku priključka električnog alata.

Slika **E1**

- **A)** Natakните priloženi adapter na dršku usisnog creva pa ga spojite sa priključkom električnog alata.

→ ili

B) Za više savitljivosti prilikom radova koristite savitljivo crevo. Njega povežite sa usisnim crevom i po potrebi sa adapterom pa ga spojite na priključak električnog alata.

Slika **E2**

- **Kod uređaja sa ugrađenom utičnicom:** Utakните strujni utikač električnog alata u usisivač.
- Uključite uređaj (okretanjem prekidača ulevo na  MAX) i otpočnite s radom.

Napomena: Čim se električni alat uključi, usisna turbina počinje da radi sa zakašnjenjem od 0,5 s. Kada se električni alat isključi, usisna turbina nastavlja da radi još oko 5 s, kako bi se usisala preostala prljavština iz usisnog creva.

Funkcija izduvavanja

Čišćenje teško dostupnih mesta ili tamo gde usisavanje nije moguće, npr. opalo lišće iz šljunkovitih površina.

Slika **F1**

- Utakните usisno crevo u priključak za duvanje, čime će se aktivirati funkcija duvanja.

Prekid rada

- Isključite uređaj.

Slika **G1**

- Obesite podni nastavak u položaj za odlaganje.

Završetak rada

- Isključite uređaj i izvadite utikač.

Pražnjenje posude

Slika **H1**

- Skinite blok uređaja i ispraznite posudu napunjenu mokrom ili suvom prljavštinom.

Skладиštenje uređaja

Slika **H2**

- Odložite pribor i strujni kabl uz uređaj, a uređaj čuvajte u suvim prostorijama.

Nega i održavanje

⚠ Opasnost

Pre svakog čišćenja i održavanja isključite uređaj i strujni utikač izvucite iz utičnice.

Popravke i radove na električnim sastavnim delovima sme da izvodi samo ovlašćena servisna služba.

⚠ Pažnja

Nemojte da koristite nagrizajuća sredstva, sredstva za čišćenje stakla ili univerzalna sredstva za čišćenje! Uređaj nikada ne uranjajte u vodu.

- Uređaj i plastične komade pribora čistite normalnim sredstvom za čišćenje plastike.
- Posudu i pribor po potrebi isperite vodom i osušite pre ponovne upotrebe.

Čišćenje pljosnatog naboranog filtera

Slika **I1**

→ Kod uređaja bez čišćenja filtera:

Otkočite i otvorite poklopac filtera. Izvadite okvir i filter, pa isprajte filter. Po potrebi filter isperite pod mlazom vode. Nemojte ga ribati niti četkati. Pre ugradnje ostavite da se potpuno osuši.

Slika **I2**

→ Potom ponovo postavite najpre filter pa onda i okvir.

→ Kod uređaja sa ExPress čišćenjem filtera:

Aktivirajte čišćenje filtera (pogledajte poglavlje "ExPress čišćenje filtera").

Napomena: Ako i nakon obavljenog čišćenja snaga usisavanja nije zadovoljavajuća, odvojite usisno crevo od cevi, otvor usisnog creva prekrijte ili zatvorite pa dok je usisno crevo zatvoreno, pritisnite 3 puta taster za čišćenje filtera.

Otklanjanje smetnji

Strujni kabl se ne uvlači

→ Strujni kabl je verovatno zaprljan; očistite ga.

Izlazi voda

→ Odmah isključite uređaj.

Slika **J1**

→ Čišćenje sistema plovka:

Skinite blok uređaja, okrenite korpu plovka (A) u smeru strelice pa je skinite. Potom skinite plovak (B) i oba isperite pod mlazom vode.

Pri montaži najpre uvedite plovak, potom postavite korpu plovka, pa završite.

Smanjivanje usisne snage

Pri smanjenju usisne snage uređaja treba proveriti sledeće:

- Pribor, usisno crevo ili usisne cevi su začepljene, uklonite začepljenje.
- Pljosnati naborani filter je zaprljan:
Kod uređaja bez ExPress čišćenja filtera: Izvadite i očistite pljosnati naborani filter (vidi poglavlje "Čišćenje pljosnatog naboranog filtera").
Kod uređaja sa ExPress čišćenjem filtera: Pritisnite 3 puta taster za čišćenje filtera, prema potrebi ponovite čišćenje sa zatvorenim usisnim crevom (pogledajte poglavlje "Čišćenje pljosnatog naboranog filtera").
Po potrebi filter isperite pod mlazom vode.
- Oštećen pljosnati naborani filter zamenite novim.
- Filterska vrećica je puna: Postavite novu filtersku vrećicu (*kataloški broj potražite u spisku rezervnih delova na kraju ovog uputstva*).

⚠ Pažnja

Prihvatnik filterske vrećice nemojte bacati!

Tehnički podaci

Tehnički podaci se nalaze na preklopnim stranicama. U nastavku su navedena objašnjenja simbola koji se tamo koriste.

	Napon
	Snaga P _{nominalna}
	Snaga P _{maks}
	Maks. priključna snaga utičnice uređaja
	Mrežni osigurač (inertan)
	Volumen spremnika
	Vodozahvat sa drškom
	Vodozahvat sa podnim nastavkom
	Strujni kabal
	Nivo zvučnog pritiska (EN 60704-2-1)
	Težina (bez pribora)

Zadržavamo pravo na tehničke promene!

Съдържание

Общи указания	BG . . . 7
Указания за безопасност	BG . . . 8
Описание на уреда	BG . . . 8
Обслужване	BG . . 10
Грижи и поддръжка	BG . . 12
Помощ при неизправности	BG . . 13
Технически данни	BG . . 13

Общи указания

Уважаеми клиенти,



Преди първото използване на Вашия уред прочетете това оригинално инструкция упътване за работа, действайте според него и го запазете за по-късно използване или за следващия притежател.

Употреба по предназначение

Настоящият уред е предназначен за употреба като прахосмукачка за сухо и мокро почистване съгласно цитираните в настоящото упътване за експлоатация описания и изисквания за безопасност. Този уред е разработен за частна употреба и не е предвиден за натоварваната на промишлената употреба.

- Пазете уреда от дъжд. Не го съхранявайте на открито.
- **Внимание:** Изсмукване на пепел и сажди само с филтър за грубо почистване (№ за поръчка 2.863-139).

Прахосмукачката за мокро/ сухо почистване да се използва само с:

- Оригинална филтърна торбичка.
- Оригинални резервни части, принадлежности или специални принадлежности.

Производителят не поема гаранция за евентуални повреди, които са причинени поради използване не по предназначението или неправилно обслужване.

Опазване на околната среда



Опаковъчните материали могат да се рециклират. Моля не хвърляйте опаковките при домашните отпадъци, а ги предайте на вторични суровини с цел повторна употреба.



Старите уреди съдържат ценни материали, подлежащи на рециклиране, които могат да бъдат употребени повторно. Поради това моля отстранявайте старите уреди, използвайки подходящи за целта системи за събиране.

Отстраняване като отпадък на филтърна и филтърната торба

Филтърът и филтърната торба са произведени от материали, които не са опасни за околната среда.

Ако те не съдържат засмукани субстанции, които са забранени за домакинските отпадъци, могат да бъдат отстранени заедно с нормалните домакински отпадъци.

Указания за съставките (REACH)

Актуална информация за съставките ще намерите на:

www.kaercher.com/REACH

Гаранция

Във всяка страна са валидни издадените условия за гаранция от страна на наше оторизирано дружество за разпространение на продуктите ни. Евентуални повреди в уреда в рамките на срока на гаранцията се отстраняват безплатно, ако причината за тях е в материална или при производството. В случай на използване на правото на гаранция се обръщайте, моля, към Вашия търговец или най-близкия оторизиран сервиз, като представите борудването и документа за покупка.

(Адресите ще намерите на задната страница)

Служба за работа с клиенти

При въпроси и повреди Вашият дистрибутор на KÄRCHER ще Ви помогне с удоволствие.

(Адресите ще намерите на задната страница)

Поръчка на резервни части и специални принадлежности

Списък на най-често необходимите резервни части ще намерите в края на упътването за експлоатация.

Резервни части и принадлежности ще получите от Вашия търговец или във филиала на KÄRCHER.

(Адресите ще намерите на задната страница)

Указания за безопасност

- Този уред не е предназначен за употреба от лица (включително деца) с ограничени психически, сензорни и умствени способности или с недостатъчен опит и/или с недостатъчни познания, освен ако не се контролират от отговорно за тяхната сигурност лице или са получили от него инструкции, как да използват уреда. Децата би трябвало да се наблюдават, за да се гарантира, че не си играят с уреда.
- Дръжте опаковъчното фолио далече от деца, съществува опасност от задушаване!
- Уредът да се изключва след всяко използване или преди всяко почистване/поддръжка.
- Опасност от пожар. Не засмуквайте горящи или тлеещи предмети.
- Забранена е работата във взривоопасни помещения.

⚠ Електрическо захранване

Свързвайте уреда само към променлив ток. Напрежението трябва да съответства на цитираното върху табелката на уреда напрежение.

⚠ Опасност от токов удар

Никога не докосвайте мрежовия кабел и щепсела с влажни ръце.

Мрежовия кабел да се хваща само за щепсела, да не се дърпа от контакта за кабела.

Преди всяка употреба проверявайте мрежовия кабел с щепсела за повреди. Повреден мрежови кабел трябва незабавно да се замени от оторизиран сервиз/специалист – електротехник.

За да избегнете аварии с тока, Ви препоръчваме да използвате контакти, преди които е монтиран предпазител (максимално 30 mA номинална сила на тока за действие).

⚠ Внимание

При завихряне с въздуха за всмукване определени вещества могат да образуват експлозивни пари или смеси! Никога не изсмуквайте следните вещества:

- Експлозивни или горими газове, течности и прахове (реактивни прахове)
- Реактивните метални прахове (напр. алуминий, магнезий, цинк) във връзка със силно активни и кисели почистващи препарати
- Неразредени силни киселини и основи
- органични разтворители (напр. бензин, разредители за бои, ацетон, нафта).

Освен това тези вещества могат да повредят материалите, използвани при изработката на уреда.

Описание на уреда

Вижте схемите на страниците на отваряне!



- Това Упътване за употреба описва основните модели на посочените на предната обложка прахосмукачки за мокро/сухо почистване.
- Според модела има разлики в оборудването и доставените принадлежности.

При разопаковане проверете дали в опаковката липсват принадлежности от окомплектовката или има повредени елементи. При повреди при транспорта уведомете търговеца, от когото сте закупили уреда.

- включен в обема на доставка
- възможна принадлежност

1 Връзка за всмукателния маркуч

За свързване на маркуча за засмукване при изсмукване.

Указание: За сваляне натиснете фиксатора с палец и изтеглете всмукателния маркуч.

2 Контакт на уреда

За свързване на електрически инструмент.

Указание: Спазвайте максималната присъединителна мощност (*виж глава „Технически данни“*).

3 Връзка за издухване

Поставете смукателния маркуч в отвора за издухване, така функцията на издухване е активирана.

4 Дръжка за носене

За носене на уреда или за сваляне на главата на уреда след деблокиране.

5 Деблокиращ бутон клапа на филтъра

6 Плъзгаща скоба

7 Бутон за почистване на филтъра ExPress

8 Индикация за почистване на филтъра

9 Кука в мястото за съхранение на принадлежности

Това място за съхранение на принадлежностите позволява съхранението на смукателния маркуч, всмукателните дюзи и мрежовия кабел.

10 Бутон за прибиране на мрежовия кабел

11 Въртящ се прекъсвач (ВКЛ/ИЗКЛ)

12 Позиция за паркиране

За сваляне на подовата дюза при прекъсване на работа.

13 Място за съхранение на принадлежности резервоар

Това място за съхранение на принадлежности позволява съхранение на всмукателни тръби или други принадлежности.

14 Тапи на резервоара

За отваряне изтеглете навън, за блокиране натиснете навътре.

15 Колела

16 Водещи колела за придвижване

17 Плосък филтър с рамка (вече е поставена в уреда)

⚠ Внимание

Филтърът и принадлежащата рамка трябва да се поставят винаги при използване.

18 Закрепване на филтърната торбичка

⚠ Внимание: Моля не изхвърляйте!

Ако се окачи във вътрешността на резервоара, служи за закрепване на филтърната торбичка.

19 Филтърна торбичка

Указание: За мокро изсмукване не бива да се поставя филтърна торбичка!

Препоръка при уреди без почистване на филтъра: За засмукване на фин прах поставете филтърната торбичка.

20 Всмукателен маркуч с ръкохватка

21 Всмукателни тръби 2 x 0,5 м

22 Подова дюза

(с лост за превключване)

За изсмукване на твърди повърхности и подове с килими:

Лост на символа  за подове с килими

Лост на символа  за твърди повърхности

23 Дюза за почистване на фуги

24 Адаптер

За свързване на маркуча за засмукване с електрически инструмент.

25 Гъвкав маркуч за инструменти

За повече гъвкавост при работа с електрически инструменти.

Указание: Може да се използва и с адаптор.

Обслужване

⚠ Работете винаги с поставения плосък филтър, както при мокро, така и при сухо изсмукване!

Преди пускане в експлоатация

Фигура **A 1**

→ Свалете главата на уреда, извадете съдържанието от резервоара.

Фигура **A 2**

→ Завъртете резервоара, водещите колела притиснете в отворите на пода на резервоара до упор.

Фигура **A 3**

→ **Монтаж на задните колела:** Извадете вложките на лагера една от друга и притиснете големите половинки в поемането на колелата.

При уреди без ос: Поставете колелата в поемането на колелата.

При уреди с ос: Пъхнете колелата в оста и поставете в поемането на колелата.

След това окачете малките половинки в големите половинки и ги завинтете.

Фигура **A 4**

→ Монтирайте куката.

При уреди с плъзгаща скоба:

Фигура **A 5**

→ Вкарайте плъзгащата скоба в двата предвидени отвора на главата на уреда и я притиснете докрай надолу. Осигурете ги с два болта отдолу.

Указание: Ако плъзгащата скоба се демонтира допълнително, долните отвори отново трябва да бъдат затворени с двата болта, за да функционират.

Фигура **A 6**

→ Поставете и блокирайте главата на уреда.

Пускане в експлоатация

Фигура **B 1**

→ Прикрепване на принадлежности

Фигура **B 2**

→ Включете щепсела в електрическата мрежа.

Фигура **B 3**

→ Да се включи уреда.

При уреди без вграден щепсел

→ **Положение I:** Изсмукване или издухване.

→ **Положение 0:** Уредът е изключен.

При уреди с вграден контакт

- **Положение MAX:** Изсмукване или издухване.
- Положение  MAX: Изсмукване с включен електрически инструмент
- Регулиране на мощността: Намалете при нужда мощността при изсмукване, издухване или при работа с електрически инструмент.
- **Положение 0:** Уредът е изключен. Електрическият инструмент е защитен с напрежение.

Сухо изсмукване

Работете само със сух плосък филтър!

Фигура 

Препоръка при уреди без почистване на филтъра: За засмукване на фин прах поставете филтърната торбичка.

- Степента на пълнене на филтърната торбичка е зависима от мръсотията, която се изсмуква.

Поставените допълнително филтърни торбички могат да се спукат, поради това сменяйте своевременно филтърната торбичка!

При фин прах, пясък и т.н. ... филтърната торбичка трябва да се сменя често.

При уреди с почистване на филтъра

ExPress: При засмукване без филтърна торбичка индикацията за почистване на филтъра показва червено, ако плоският филтър трябва да бъде почистен.

- Приложете почистване на филтъра.

Почистване на филтъра ExPress

Почишването на филтъра ExPress е предвидено за големи количества фин прах без поставена филтърна торбичка.

При червена индикация за почистване на филтъра почистете плоския филтър: Фигура 

- Натиснете 3 x бутона за почистване на филтъра при включен уред, при

това изчакайте ок. 4 секунди между отделните задействания.

Указание: След няколкократно почистване на филтъра или червена индикация за почистване на филтъра проверете обема на запълване на резервоара. При нужда изпразнете резервоара.

Мокро изсмукване

- За изсмукване на влага респ. мокри места поставете желаните принадлежности на всмукателните тръби респ. директно на дръжката.

Внимание:

Не използвайте филтърна торбичка! Ако се образува пяна или изтича течност, изключете уреда веднага!!

Забележка: Ако резервоарът е пълен, поплавък затваря всмукателния отвор и уредът работи с повишени обороти. Веднага изключете уреда и изпразнете резервоара.

Работа с електрически инструменти

- При нужда пригответе адаптора с нож към диаметъра на свързване на електрическият инструмент.

Фигура 

- **A)** Поставете включения в окомплектовката адаптер към ръкохватката на всмукателния маркуч и свържете електрическият инструмент.

→или

B) За повече гъвкавост при работа използвайте гъвкавия маркуч за инструменти. Свържете го със всмукателния маркуч и евент. с адаптер и към извода на електрическият инструмент.

Фигура 

- **При уреди с вграден контакт:** Щепсела на електрическият инструмент да се пхне в прахосмукачката.

- Включете уреда (въртящият прекъсвач наляво на положение  MAX) и започнете работа.

Забележка: Щом се включи електрическият инструмент, смукателната турбина потегля с 0,5 секунди закъснение. Щом се изключи електрическият инструмент, смукателната турбина работи още припл. 5 секунди, за да се засмуচে остатъчната мръсотия в смукателния маркуч.

Работа като духалка

Почистване на трудно достъпни места и там, където не е възможно изсмукване, напр. шума от алеята с баластра.

Фигура **F1**

→ Поставете смукателния маркуч в отвора за издухване, така функцията на издухване е активирана.

Прекъсване на работа

→ Изключете уреда.

Фигура **G1**

→ Закачете дюзата за под в позицията за паркиране.

Край на работата

→ Изключете уреда и изтеглете щепсела от контакта.

Изпражнение на резервоара

Фигура **H1**

→ Свалете главата на уреда, изпразнете напълнения с мокра или суха мръсотия резервоар.

Съхранение на уреда

Фигура **H2**

→ Приберете принадлежностите и мрежовия кабел на уреда и съхранявайте уреда в сухи помещения.

Грижи и поддръжка

⚠ Опасност

Преди всякакви работи по поддръжката уредът да се изключва и щепселът да се изважда от контакта.

Ремонтни работи и работи по електрическите елементи могат да се извършват само от оторизиран сервиз.

⚠ Внимание

Не използвайте абразивни средства, препарати за почистване на стъкло или универсални почистващи препарати! Никога не потапяйте уреда във вода.

→ Поддържайте уреда и принадлежностите му от пластмаса с обичайните, намиращи се в търговската мрежа препарати за почистване на пластмаса.

→ резервоаро и принадлежностите при необх. да се изплакнат с вода и да се подсушат преди да се употребят отново.

Почистване на плоския филтър

Фигура **I1**

→ При уреди без почистване на филтъра:

Деблокирайте капака на филтъра и го отворете. Свалете рамката и филтъра и изступайте филтъра. При нужда почистете филтъра под течаща вода. Не търкайте филтъра и не го четкайте.

Преди да го монтирате го оставете да изсъхне напълно.

Фигура **I2**

→ Накрая първо поставете филтъра и след това рамката.

→ При уреди с почистване на филтъра **ExPress**: Задействайте почистването на филтъра (вижте глава „Почистване на филтъра ExPress“).

Указание: Ако въпреки почистването мощността на всмукване още не е задоволителна, отделете всмукателния маркуч от тръбите, дръжте затворен/затворете отвора на всмукателния маркуч и при затворен всмукателен маркуч още веднъж задействайте 3 х бутона за почистване на филтъра.

Помощ при неизправности

Прибирането на мрежовия кабел не функционира

- Вероятно мрежовият кабел е замърсен, почистете мрежовия кабел.

Излиза вода

- Веднага изключете уреда.

Фигура **J 1**

- Почистете системата на поплавка: Свалете главата на уреда, завъртете кошничката на поплавка (A) по посока на стрелката и я свалете. След това свалете поплавка (B) и измийте и двете под течаща вода.

За монтажа първо вкарайте поплавка, след това поставете кошничката на поплавка и я блокирайте.

Недостатъчен ефект от изсмукването

Ако мощността на всмукване на уреда се понижи, моля проверете следните точки:

- Принадлежностите, всмукателният маркуч или всмукателните тръби са запушени, отстранете запушването.

- Плоският филтър е замърсен:

При уреди без почистване на филтъра ExPress: Демонтирайте и почистете плоския филтър (вижте глава "Почистване на плоския филтър").

При уреди с почистване на филтъра ExPress: Задействайте бутона за почистване на филтъра 3 x, евент. повторете почистването със затворен всмукателен маркуч (вижте глава „Почистване на филтъра“).

При нужда почистете филтъра под течаща вода.

- Подменете повредения плосък филтър.
- Филтърната торбичка е пълна: Поставете нова филтърна торбичка (Номера за поръчки вижте от спи-











съка на резервни части в края на тази инструкция).

⚠ Внимание

Не изхвърляйте филтърната торбичка!

Технически данни

Техническите данни се намират на отварящите се страници. Следва обяснение на използваните там символи.

	Напрежение
	Мощност P _{ном.}
	Мощност P _{макс.}
	Макс. присъед. мощност на контакта на уреда
	Предпазител (инертен)
	Обем на резервоара
	Поемане на вода с ръкохватката
	Поемане на вода с подовата дюза
	Захранващ кабел
	Допустимо ниво на шум (EN 60704-2-1)
	Тегло (без принадлежности)



Запазваме си правото на технически изменения!

Sisukord

Üldmärkusi	ET . . . 7
Ohutusosalased märkused . .	ET . . . 7
Seadme osad	ET . . . 8
Käsitsemine	ET . . . 9
Korrashoid ja tehnohooldus	ET . . 11
Abi häirete korral	ET . . 12
Tehnilised andmed	ET . . 12

Üldmärkusi

Väga austatud klient,

  Enne sesadme esmakordset kasutuselevõttu lugege läbi algupärane kasutusjuhend, toimige sellele vastavalt ja hoidke see hilisema kasutamise või uue omaniku tarbeks alles.

Sihipärane kasutamine

Seade on vastavalt käesolevas kasutusjuhendis toodud kirjeldustele ja ohutusnõuetele ette nähtud kasutamiseks märg-/kuivimurina.

See seade töötati välja erakasutuseks ega ole ette nähtud professionaalse kasutamisega kaasnevaks koormuseks.

- Kaitske seadet vihma eest. Ärge ladustage seadet väljas.
- **Tähelepanu:** Tuha ja nõe puhastamisel kasutage alati eelseparaatorit (tell-nr. 2.863-139).

Kasutage märg-/kuivimurit ainult:

- originaalfiltrikotiga.
- originaal-varuosadega, -tarvikute või -erivarustusega.

Tootja ei vastuta võimalike kahjude eest, mis on tingitud seadme mittesihipärasest kasutamisest või valest käitamisest.

Keskkonnakaitse



Pakendmaterjalid on taaskasutatavad. Palun ärge visake pakendeid majapidamisprahi hulka, vaid suunake need taaskasutusse.



Vanad seadmed sisaldavad taaskasutatavaid materjal, mis tuleks suu-

nata taaskasutusse. Palun likvideerige vanad seadmed seetõttu vastavate kogumissüsteemide kaudu.

Filtri ja filtrikoti utiliseerimine

Filter ja filtrikott on valmistatud keskkonnasõbralikest materjalidest.

Kui need ei sisalda sisseimetud aineid, mida on keelatud panna majapidamisjäätmete hulka, võib need utiliseerida tavaliste majapidamisjäätmetena.

Märkusi koostisainete kohta (REACH)

Aktuaalse info koostisainete kohta leiate aadressilt:

www.kaercher.com/REACH

Garantii

Igas riigis kehtivad vastava volitatud müügiesindaja antud garantiitingimused. Seadmel esinevad tõrked kõrvaldame garantiiajal tasuta, kui põhjuseks on materjali- või valmistusviga. Garantiijuhtumi korral palun pöörduda müüja või lähima volitatud hooldustöökoha poole, esitades ostu tõendava dokumendi.

(Aadressi vt tagaküljelt)

Klienditeenindus

Küsimuste ja rikete korral aitab teid KÄRCHER'i filiaal.

(Aadressi vt tagaküljelt)

Varuosade ja lisaseadmete tellimine

Valiku kõige sagedamini vajaminevatest varuosadest leiate te kasutusjuhendi lõpust.

Varuosi ja lisaseadmeid saate seadme müüjalt või oma piirkonna KÄRCHERi filiaalilt.

(Aadressi vt tagaküljelt)

Ohutusosalased märkused

- *Masinat ei tohi kasutada isikud (sh lapsed), kelle füüsilised, sensoorsed või vaimsed võimed on piiratud või kellel puuduvad vajalikud kogemused ja/või teadmised, v.a. mõne nende turvlisuse*

eest vastutava isiku järelvalve all või juhul, kui see isik on neid masina kasutamise osas juhendanud. Laste üle peab olema järelvalve tagamaks, et nad masinaga ei mängi.

- Hoidke pakendikiled lastele kättesaamatuna - lämbumisoht!
- Lülitage masin pärast iga kasutamists ja enne iga puhastamist/hooldust välja.
- Tuleoht. Ärge imege masinasse põlevaid ega hõõguvaid esemeid.
- Plahvatusohtlikes piirkondades kasutamine on keelatud.

⚠ Elektriühendus

Seadet tohib ühendada ainult vahelduvvoolutoitega. Pinge peab vastama seadme tüübisildil esitatud pingele.

⚠ Elektrilöögi oht

Ärge kunagi puudutage toitekaablit ja pistikupesa märgade kätega.

Võtke toitekaablist kinni ainult pistiku juurest, ärge tõmmake kaablit sellest kinni hoides pistikupesast välja.

Enne igakordset kasutamist tuleb toitekaablit ja pistikut vigastuste osas kontrollida. Kahjustatud toitekaabel tuleb lasta viivitamatult volitatud klienditeenindusel/elektrikul välja vahetada.

Elektriõnnetuste vältimiseks soovitame kasutada ettelülitatud rikkevoolu-kaitselülitiga (max 30 mA rakendumise nimivoolutugevusega) pistikupesi.

⚠ NB!

Mõned ained võivad imiõhu keerises moodustada plahvatusohtliku auru või gaasiseugu!

Ärge kunagi kasutage imurit järgmiste ainete eemaldamiseks:

- Plahvatusohtlikud või kergesti süttivad gaasid, vedelikud ja tolm (reaktiivne tolm)
- Reaktiivne metallitolm (nt alumiinium, magneesium, tsink) ühenduses tugevasti leeliseliste ja happeliste puhastusvahenditega
- Lahjendamata kanged happed ja alused

- Orgaanilised lahused (nt bensiin, värvilahustid, atsetoon, kütteõli).

Lisaks võivad need ained kahjustada seadme valmistamisel kasutatud materjale.

Seadme osad

Jooniseid vt volditavatelt lehekülgedelt!



- Selles kasutusjuhendis kirjeldatakse eesmisel tagasipöördel kujutatud märg-/kuivimurit.
- Olenevalt mudelist on varustus ja tarnekomplekti kuuluvad tarvikud erinevad.

Pakendi lahtipakkimisel kontrollida, kas kõik osad on olemas ning kahjustamata. Transportimisel tekkinud kahjustuste korral palun teavitada toote müüjat.

- sisaldub tarnekomplektis
- võimalikud tarvikud

1 Imemisvooliku ühendus

Imivooliku ühendamiseks puhastamisel.

Märkus: Väljavõtmiseks vajutage pöidlaga riivile ja tõmmake imivoolik välja.

2 Seadme pistikupesa

Elektrilise lisaseadme ühendamiseks.

Märkus: Pidage kinni maksimaalsest ühendusvõimsusest (vt ptk „Tehnilised andmed“).

3 Puhumisühendus

Torgake imivoolik puhumisliitmikku. Sellega aktiveeritakse puhumisfunktsioon.

4 Kandekäepide

Seadme kandmiseks või seadme pea ära võtmiseks pärast lukustusest vabastamist.

5 Filtriklipi vabastusklahv

6 Tõukesang

7 ExPress filtripuhastusklahv

8 Filtri puhastuse näit

9 Tarvikute hoiukoht konks

Selles tarvikute hoiukohas saab hoida imivoolikut, imiotsakuid ja toitekaablit.

10 Toitekaabli sissetõmbeklahv

11 Pöördlüüti (SISSE/VÄLJA)

12 Parkimispositsioon

Põrandaotsaku toetamiseks töökatkestuste ajal.

13 Tarvikute hoiukoht mahuti

Selles tarvikute hoiukohas saab hoida imitorusid või muid tarvikuid.

14 Mahuti lukk

Avamiseks tõmmake välja, lukustamiseks suruge sisse.

15 Rattad

16 Juhtrullid

17 Raamiga lamevoltfiter (juba masinas)

△ NB!

Kasutamisel peavad filter ja juurdekuuluv raam olema alati paigaldatud.

18 Filtrikoti koht

△ Tähelepanu: Palun mitte ära visata!

Kinnitatakse mahuti sisemusse ja kasutatakse filtrikoti paigutamiseks.

19 Filterkott

Märkus: Märgpuhastuse korral ei tohi kasutada filtrikotti!

Soovitus ilma filtripuhastussüsteemita seadmete puhul: Peentolmu imemiseks paigaldage filtrikott.

20 Käepidemega imivoolik

21 Imemistorud 2 x 0,5 m

22 Põrandadüüs (ümberlülitushoob)

Kõvade pindade ja vaipkatete puhastamiseks:

Hoob  vaipkatete sümbolil

Hoob  kõvade pindade sümbolil

23 Ühendusdüüs

24 Adapter

Imivooliku ühendamiseks elektrilise tööriistaga.

25 Painduv tööriistavoolik

Tagab elektritööriistadega töötades suurema paindlikkuse.

Märkus: Võib kasutada ka adapteriga.

Käsitsemine

△ **Töötades, nii märg- kui kuivpuhastamise puhul, peab lamevoltfilter olema alati paigaldatud!**

Enne seadme kasutuselevõttu

Joonis  1

→ Võtke seadme pea ära ja eemaldage sisu mahutist.

Joonis  2

→ Keerake mahuti ümber, suruge juhtrullid lõpuni mahuti põhjas olevatesse avadesse.

Joonis **A 3**

→ **Tagumiste rataste paigaldamine:** Murdke laagrikausid lahti ja suruge suured kausid rattapessa.

Ilma teljeta seadmete puhul: Pange rattad rattapessa.

Teljega seadmete puhul: Torgake rattad teljele ja pange rattapessa.

Seejärel kinnitakse väikesed kausid suurtesse ja kruvige kokku.

Joonis **A 4**

→ Paigaldage konks.

Tõukesangaga seadmete puhul:

Joonis **A 5**

→ Lükake tõukesang ülevalt kahte seadmepeal olevasse, selleks ettenähtud avasse ja suruge lõpuni alla. Kinnitage alt 2 kruviga.

Märkus: Kui tõukesang monteeritakse hiljem maha, tuleb alumised avad funktsionaalsetel kaalutlustel jälle 2 kruviga sulgeda.

Joonis **A 6**

→ Pange seadme pea peale ja lukustage see.

Kasutuselevõtt

Joonis **B 1**

→ Tarvikute ühendamine.

Joonis **B 2**

→ Ühendadage võrgupistik.

Joonis **B 3**

→ Lülitage seade sisse.

Ilma sisseehitatud pistikupesata seadmete puhul

→ **Positsioon I:** Imemine või puhumine.

→ **Positsioon 0:** Masin on välja lülitatud.

Sisseehitatud pistikupesaga seadmete puhul

→ **Asend MAKS:** Imemine või puhumine.

→ Asend  **MAKS:** Imemine ühendatud elektritööriistaga

→ Võimsuse reguleerimine: Vajadusel vahendage imedes, puhudes või elektrilise tööriistaga töötades imivõimsust.

→ **Positsioon 0:** Seade on välja lülitatud. Elektritööriist on pinges all..

Kuivimemine

△ **Töötage ainult kuiva lamevoltfiltriga!**

Joonis **C 1**

Soovitus ilma filtripuhastussüsteemita seadmete puhul: Peentolmu imemiseks paigaldage filtrikott.

→ Filtrikoti täituvus sõltub imetud mustusest.

Liiga täis filtrikotid võivad lõhki minna. Vahetage filtrikott õigeaegselt välja!

Peene tolmu, liiva jne puhul tuleb filtrikotti sagedamini vahetada.

ExPress-filtripuhastussüsteemiga

seadmete puhul: Ilma filtrikotita puhastades on filtripuhastuse näit punane, kui on vaja puhastada lamevoltfiltrit.

→ Kasutage filtripuhastust.

ExPress-filtripuhastussüsteem

ExPress filtripuhastus on ette nähtud suurte koguste peentolmu imemiseks ilma paigaldatud filtrikotita.

Kui filtripuhastuse näit on punane, tuleb lamevoltfiltrit puhastada:

Joonis **D 1**

→ Kui seade on sisse lülitatud, vajutage 3 x filtripuhastuse klahvile, seejuures oodake üksikute vajutuste vahel u. 4 sekundit.

Märkus: Pärast mitmekordset filtripuhastust või punase filtripuhastuse näidu korral kontrollige mahuti täituvust. Vajadusel tühjendage mahuti.

Märgimemine

→ Niiskuse või vedeliku masinasse imemiseks ühendage vajalikud tarvikud imitorudele või otse käepidemele.

△ **Tähelepanu:**

Mitte kasutada filterkotti!

Vahu tekkimisel või vedeliku väljumisel lülitage seade koheselt välja!

Märkus: Kui anum saab täis, sulgeb ujuk imemisava ja seade töötab kõrgematel pööretel. Lülitage seade koheselt välja ja tühjendage mahuti.

Töötamine elektritööriistadega

- Kohandage adapterit vajadusel noaga elektrilise tööriista liitmiku läbimõõdule vastavaks.

Joonis E1

- A) Torgake juuresolev adapter imivooliku käepidemele ja ühendage elektritööriista ühenduskohaga.

→või

B) Suurema paindlikkuse saavutate, kui kasutate töötades elastset tööriistavoolikut. Ühendage see imivoolik ja vajadusel adapter elektritööriista liitmikku.

Joonis E2

- **Sisseehitatud pistikupesaga seadmete puhul:** Ühendage elektritööriista võrgupistik tolmuimejaga.

- Lülitage seade sisse (pöördlülitit vasakule asendisse + MAX) ja alustage tööd.

Märkus: Niipea kui elektritööriist sisse lülitatakse, käivitub imiturbiin 0,5 sekundilise viivitusega. Kui elektritööriist lülitatakse välja, töötab imiturbiin veel ca. 5 sekundit edasi, et imeda imivoolikus välja seal olev jääkraht.

Puhumisfunktsioon

Raskesti ligipääsetavate kohtade või selliste kohtade puhastamine, kus imemine ei ole võimalik, nt lehed kruusapinnalt.

Joonis F1

- Torgake imivoolik puhumisliitmikku. Sellega aktiveeritakse puhumisfunktsioon.

Töö katkestamine

- Lülitage seade välja.

Joonis G1

- Riputage pörandotsak parkimishoidikusse.

Töö lõpetamine

- Lülitage seade välja ja tõmmake võrgupistik välja.

Tühjendage paak

Joonis H1

- Võtke seadme pea ära, tühjendage märja või kuiva mustusega täidetud mahuti.

Seadme ladustamine

Joonis H2

- Paigutage tarvikud ja toitekaabel seadmesse ja hoidke seadet kuivas ruumis.

Korrashoid ja tehnohooldus

△ Oht

Lülitage enne kõiki hooldustöid masin välja ja tõmmake võrgupistik välja.

Remonditöid ja töid elektriliste komponentide juures tohib teha ainult volitatud hooldustöökoda.

△ NB!

Ärge kasutage küürimisvahendeid ega klaasi- või universaalpuhastusvahendeid! Ärge sukeldage seadet kunagi vette.

- Puhastage seadet ja plastmassist tarvikuid tavalise plastmassipuhastusvahendiga.
- Vajaduse korral loputage paaki ja tarvikuid veega ja kuivatage enne uuesti kasutuselevõtmist.

Madalvoltfiltrit puhastamine

Joonis I1

- **Ilma filtripuhastuseta seadmete puhul:**

Vabastage filtri klapp ja tehke lahti. Eemaldage raam ja filter ning raputage filter puhtaks. Puhastage filtrit vajadusel voolava vee all. Ärge hõõruge ega harkjake filtrit.

Enne paigaldamist laske korralikult kuivada.

Joonis I2

- Seejärel pange uuesti kohale esmalt filtrit ja seejärel raam.

- **ExPress-filtripuhastussüsteemiga seadmete puhul:** Vajutage filtripuhastuse nupule (vt osa „ExPress-filtripuhastus“).

Märkus: Kui vaatamata puhastusele jääb imivõimsus liiga nõrgaks, lahutage imivoolik ja torud üksteisest, hoidke imivooliku ava suletuna ja vajutage seejuures veekord 3 x filtripuhastuse klahvile.

Abi häirete korral

Toitekaabli sissetõmme ei toimi

- Toitekaabel tõenäoliselt must, puhastage.

Vett tuleb välja

- Lülitage seade kohe välja.

Joonis **U1**

- Puhastage ujuki süsteemi:

Võtke seadme pea ära, keerake ujukikorb (A) noole suunas lahti ja võtke ära. Seejärel eemaldage ujuk (B) ja puhastage mõlemat voolava vee all.

Paigaldamiseks sisestage kõigepealt ujuk, seejärel pange peale ujukikorb ja lukustage.

Kahanev imemisvõimsus

Kui seadme imivõimsus muutub nõrgemaks, tuleb kontrollida järgmisi punkte:

- Tarvikud, imivoolik või imitorud on ummistunud, kõrvaldage ummistus.
→ Lamevoltfilter on must:

Ilma ExPress-filtripuhastuseta seadmete puhul: Monteerige lamevoltfilter maha ja puhastage (vt osa „Lamevoltfiltri puhastamine“).

ExPress-filtripuhastussüsteemiga seadmete puhul: Vajutage 3 x filtripuhastusklahvile, vajadusel korrake puhastamist, hoides imivoolikut suletuna (vt osa „Lamevoltfiltri puhastamine“). Puhastage filtrit vajadusel voolava vee all.

- Vahetage defektne lamevoltfilter välja.











- Filtrikott on täis: Pange kohale uus filtrikott (*tell-nr vt selle kasutusjuhendi lõpus olevast varuosade nimekirjast*).

⚠ NB!

Filtrikoti pesa mitte ära visata!

Tehnilised andmed

Tehnilised andmed on lahtivõlmitavatel lehekülgedel. Alljärgnevalt leiате seal kasutatud sümbolite kirjelduse.

	Pinge
	Võimsus P _{nimi}
	Võimsus P _{maks}
	Seadme pistikupesa maks. ühendusvõimsus
	Võrgukaitse (inertne)
	Mahuti maht
	Käepidemega veevõtmine
	Põrandaotsakuga veevõtmine
	Võrgukaabel
	Helirõhupeel (EN 60704-2-1)
	Kaal (ilma tarvikuteta)

Tehniliste muudatuste õigused reserveeritud!

Satura rādītājs

Vispārējās piezīmes	LV . . . 7
Drošības norādījumi	LV . . . 8
Aparāta apraksts	LV . . . 8
Apkalpošana	LV . . 10
Kopšana un tehniskā apkope	LV . . 11
Palīdzība darbības traucējumu gadījumā	LV . . 12
Tehniskie dati	LV . . 12

Vispārējās piezīmes

Godājamais klient,



Pirms ierīces pirmās lietošanas izlasiet instrukcijas oriģinālvalodā, rīkojieties saskaņā ar norādījumiem tajā un uzglabāiet to vēlākai izmantošanai vai turpmākiem lietotājiem.

Noteikumiem atbilstoša lietošana

Atbilstoši šajā lietošanas instrukcijā dotajam aprakstam un drošības norādījumiem, aparāts ir paredzēts izmantošanai kā mitrās un sausās putekļu sūkšanas putekļusūcējs.

Šis aparāts tika izstrādāts privātai lietošanai un nav paredzēts profesionālās lietošanas prasībām.

- Aizsargājiet ierīci no lietus iedarbības. Neuzglabājiet ierīci ārpus telpām.
- **Uzmanību:** Pelnus un kvēpus sūciet tikai ar separatoru (Pasūtījuma Nr. 2.863-139).

Lietot mitro/sauso putekļusūcēju tikai ar:

- oriģinālo filtra maisu.
- oriģinālajām rezerves daļām, piederumiem vai sevišķo aprīkojumu.

Ražotājs neatbild par iespējamiem bojājumiem, kas radušies noteikumiem neatbilstošas izmantošanas vai nepareizas lietošanas rezultātā.

Vides aizsardzība



Iepakojuma materiālus ir iespējams atkārtoti pārstrādāt. Lūdzu, neizmetiet iepakojumu kopā ar majsaimniecības atkritumiem, bet gan nogādājiet to vietā,

kur tiek veikta atkritumu otrreizējā pārstrāde.



Nolietotās ierīces satur noderīgus materiālus, kurus iespējams pārstrādāt un izmantot atkārtoti. Tādēļ lūdzam utilizēt vecās ierīces ar atbilstošu savākšanas sistēmu starpniecību.

Filteru un filtra maisiņu utilizācija

Filteri un to maisiņi ir izgatavoti no videi nekaitīgām izejvielām.

Ja filtrā un tā maisiņā nav iesūktas vielas, kuru klātbūtne majsaimniecības atkritumos ir aizliegta, tos var utilizēt kopā ar parastajiem majsaimniecības atkritumiem.

Informācija par sastāvdaļām (REACH)

Aktuālo informāciju par sastāvdaļām atradīsiet:

www.kaercher.com/REACH

Garantija

Mūsu pilnvarotās tirdzniecības sabiedrības izsniegtās garantijas saistības ir spēkā katrā valstī. Garantijas perioda laikā mēs bez maksas novērsīsim iespējamos darbības traucējumus Jūsu aparātā, ja to cēlonis ir materiāla vai ražošanas defekts. Ja nepieciešams garantijas remonts, lūdzam griezties pie Jūsu pārdevēja vai tuvākajā pilnvarotajā klientu apkalpošanas dienesta iestādē, uzrādot pirkumu apliecinājošu dokumentu.

(Adresi skatīt aizmugurē)

Klientu apkalpošanas centrs

Jautājumu un aparāta darbības traucējumu gadījumā Jums labprāt sniegs padomu firmas KÄRCHER filiāles darbinieki.

(Adresi skatīt aizmugurē)

Rezerves detaļu un speciālo piederumu pasūtīšana

Visbiežāk pieprasīto rezerves daļu klāstu Jūs atradīsiet lietošanas rokasgrāmatas galā.

Rezerves detaļas un piederumus Jūs varat iegādāties pie sava tirdzniecības pārstāvja vai savā firmas KÄRCHER filiālē.

(Adresi skatīt aizmugurē)

Drošības norādījumi

- Šī ierīce nav paredzēta tam, lai to lieto tu personas (tai skaitā bērni) ar ierobežotām fiziskām, sensoriskām vai garīgām spējām vai ar nepietiekamu pieredzi un/vai zināšanām, ja vien viņus uzrauga par viņu drošību atbildīga persona vai viņi ir saņēmuši instrukcijas par ierīces lietošanu. Bērni ir jāpieskata, lai nodrošinātu, ka viņi nespēlējas ar ierīci.
- Nelaidiet bērnus iepakojuma plēvēju tuvu mājā, pastāv nosmakšanas risks!
- Izslēdziet aparātu pēc katras lietošanas reizes un ikreiz pirms tīrīšanas/apkopes.
- Uzliesmošanas risks. Neuzsūciet degošus vai kvēlojošus priekšmetus.
- Aparāta lietošana aizliegta sprādzienbīstamās zonās.

⚠ Elektropadeve

Aparātu pieslēdziet tikai maiņstrāvai. Spriegumam jāatbilst uz aparāta rūpnīcas plāksnītes norādītajam.

⚠ Strāvas triecienu bīstamība

Nekādā gadījumā neskarīties klāt tīkla kabelim un kontaktligzdai ar mitrām rokām.

Tīkla kabeli satveriet tikai aiz kontaktspraudņa, neatvienojiet ierīci no strāvas padeves, velkot kontaktspraudni aiz kabeļa.

Pirms katras lietošanas reizes pārbaudiet, vai nav bojāts tīkla kabelis un tā kontaktspraudnis. Bojātu tīkla kabeli nekavējoties nododiet apmaiņai pret jaunu kabeli pilnvarotā klientu apkalpošanas centrā/elektrospeciālistam.

Lai izvairītos no elektrotraumām, mēs iesakām kontaktligzdas aprīkot ar iepriekš ieslēdzamu noplūdes strāvas drošinātājslēdzi (nominālais nostrādes strāvas stiprums maks. 30 mA).

⚠ Uzmanību

Sajaucoties ar iesūcamo gaisu, dažas vietas var veidot sprādzienbīstamus tvaikus vai maisījumus!

Nekad neiesūkt sekojošas vielas:

- Sprādzienbīstamas vai viegli uzliesmojošas gāzes, šķidrums un putekļus (reaktīvie putekļi)
- Reaktīvie metāla putekļi (piemēram, alumīnijs, magnijs, cinks) savienojumos ar stipriem sārmainiem un skābiem mazgāšanas līdzekļiem
- Neatšķaidītas stipras skābes un sārmī
- Organiskie atšķaidītāji (piemēram, benzīns, krāsu atšķaidītājs, acetons, mazuts).

Bez tam, šīs vielas var saēst aparātā izmantotos materiālus.

Aparāta apraksts

Attēlus skatīt atlokāmās lapās!



- Šī lietošanas instrukcija apraksta pirmajā lapā minēto mitro/sauso putekļu-sūcēju galvenos modeļus.
- Atkarībā no modeļa aprīkojumā un piegādātajos piederumos ir atšķirības.

Izsaņojot pārbaudiet, vai iesaiņojumā esošais saturs ir pilnīgs un nebojāts. Pārva-šanas laikā radušos bojājumu gadījumā lūdzam par to informēt tirgotāju.

- ietilpst piegādes komplektā
- iespējamie piederumi

1 Sūkšanas šļūtenes pieslēgums

Lai sūkšanas gadījumā pieslēgtu sūkšanas šļūteni.

Norāde: Lai to izņemtu, ar īkšķi nospiediet fiksatoru un izvelciet sūkšanas šļūteni.

2 Aparāta kontaktligzda

Lai pieslēgtu elektroinstrumentus.

Norāde: Ievērojiet maksimālo pieslēguma jaudu (skatīt nodaļu "Tehniskie dati").

3 Pūtes pieslēgums

Levietojiet sūkšanas šļūteni pūšanas pieslēgumā, tādējādi aktivizējot pūšanas funkciju.

4 Nešanas rokturis

Lai aparātu varētu pārnest vai lai pēc atbrīvošanas noņemtu aparāta augšdaļu.

5 Filtra vāciņa atbloķēšanas poga

6 Vadāmais rokturis

7 ExPress filtra tīrīšanas taustiņš

8 Filtra tīrīšanas indikators

9 Piederumu novietne-āķis

Šī piederumu novietne ļauj uzglabāt sūkšanas šļūteni, sūkšanas sprauslas un elektrības vadu.

10 Taustiņš elektrības vada ievilkšanai

11 Grozāms slēdzis (IESL./IZSL.)

12 Stāvēšanas pozīcija

Grīdas tīrīšanas sprauslas novietošanai darba pārtraukumos.

13 Piederumu novietne-tvertne

Šī piederumu novietne ļauj uzglabāt sūkšanas caurules vai citus piederumus.

14 Tvertnes aizspiedņi

Lai atvērtu, pavelciet uz āru, lai noslēgtu - paspiediet uz iekšu.

15 Ritentiņi

16 Vadāmie skrituļi

17 Plakani salocītais filtrs ar rāmi (jau ievietots aparātā)

△ Uzmanību

Izmantošanas gadījumā vienmēr jābūt ieliktam filtram un tam piederīgajam rāimim.

18 Filtra maisa turētājs

△ Uzmanību: Lūdzu, neizmest!

To iekarina tvertnes iekšpusē un tas kalpo filtra maisa nostiprināšanai.

19 Filtra maisiņš

Norāde: Lai veiktu mitro sūkšanu, nedrīkst būt ievietots filtra maisis!

Ieteikums lietojot aparātus bez filtra tīrīšanas: Lai uzsūktu sīkus putekļus, ievietojiet filtra maisu.

20 Sūkšanas šļūtene ar rokturi

21 Sūcējcaurules 2 x 0,5 m

22 Sprausla grīdas tīrīšanai (ar pārslēgšanas sviru)

Cietu virsmu un paklāju sūkšanai:

Svira uz simbolu  tīrot paklājus

Svira uz simbolu  tīrot cietas virsmas

23 Saduru sprausla

24 Adapteris

Lai savienotu sūkšanas šļūteni ar elektroinstrumentu.

25 Elastīga instrumentu šļūtene

Lielākai ērtībai strādājot ar elektroinstrumentiem.

Norāde: Var izmantot arī ar adapteru.

Apkalpošana

- △ **Vienmēr strādājiet ar ievietotu plakāni salocīto filtru, gan mitrās, gan sausās sūkšanas laikā!**

Pirms ekspluatācijas sākšanas

Attēls **A 1**

- Noņemiet aparāta korpusu un izņemiet no tvertnes tās saturu.

Attēls **A 2**

- Apgrieziet tvertni, vadāmos skrītņus iespiediet līdz galam atverēs, kas atrodas tvertnes pamatnē.

Attēls **A 3**

- **Piemontējiet aizmugurējos riteņus:** atdaliel gultņa ieliktnus un lielos ieliktnus iespiediet riteņu rumbā.

Aparātiem bez ass: ielieciet riteņus riteņu rumbā.

Aparātiem ar asi: uzlieciet riteņus uz ass un ielieciet riteņu rumbā.

Pēc tam mazos ieliktnus iekabiniet lielajos ieliktnos un saskrūvējiet.

Attēls **A 4**

- Piemontējiet āķi.

Aparātiem ar stumšanas rokturi:

Attēls **A 5**

- Ievietojiet stumšanas rokturi no augšpusē 2 tam paredzētajos atvērumos aparāta korpusā un nospiediet līdz galam uz leju. Nofiksējiet no apakšpusē ar 2 skrūvēm.

Norāde: Ja stumšanas rokturi vēlāk demontē, funkcionālu apsvērumu dēļ apakšējie atvērumi atkal ir jānoslēdz ar 2 skrūvēm.

Attēls **A 6**

- Uzlieciet un nofiksējiet aparāta augšdaļu.

Ekspluatācijas sākums

Attēls **B 1**

- Pievienojiet piederumus.

Attēls **B 2**

- Pievienojiet kontaktspraudni kontaktligzdai.

Attēls **B 3**

- Ieslēdziet ierīci.

Aparātiem bez iebūvētas kontaktligzdas

- **Pozīcija I:** Sūkšana vai pūšana.

- **Pozīcija 0:** Aparāts ir izslēgts.

Aparātiem ar iebūvētu kontaktligzdu

- **Pozīcija MAX:** sūkšana vai pūšana.

- **Pozīcija +**  **MAX:** sūkšana ar pieslēgtu elektrisko instrumentu

- **Jaudas regulēšana:** vajadzības gadījumā sūkšanas, pūšanas laikā vai strādājot ar elektriskajiem instrumentiem, samaziniet sūkšanas jaudu.

- **Pozīcija 0:** Aparāts ir izslēgts. Elektroinstrumentam tiek padota strāva.

Sausā sūkšana

- △ **Strādāt tikai ar sausu plakāni salocīto filtru!**

Attēls **C 1**

Ieteikums lietojot aparātus bez filtra tīrīšanas: Lai uzsūktu sīkus putekļus, ievietojiet filtra maisu.

- Filtra maisa uzpildes pakāpe ir atkarīga no iesūcamiem neīfrumiem.

Pārpildīti filtra maisi var pārplīst, tādēļ laicīgi nomainiet filtra maisu!

Iesūcot smalkos putekļus, smiltis utt., filtra maiss jāmaina biežāk.

Aparātiem ar ExPress filtra tīrīšanu: Sūcot bez filtra maisa, sarkans filtra tīrīšanas indikators norāda, kad jānomaina plakāni salocītais filtrs.

- Izmantojiet filtra tīrīšanas funkciju.

ExPress filtra tīrīšana

ExPress filtra tīrīšana ir paredzēta liela sīko putekļu daudzuma uzsūkšanai bez ievietota filtra maisiņa.

Ja deg sarkans filtra tīrīšanas indikators, vieciet plakāni salocītā filtra tīrīšanu:

Attēls **D 1**

- Kad ir ieslēgts aparāts, 3x nospiediet filtra tīrīšanas taustiņu, starp nospiešanas reizēm pagaidot 4 sekundes.

Norāde: Pēc vairākkārtējas filtra tīrīšanas vai pēc sarkanā filtra tīrīšanas indi-

katora iedegšanās pārbaudiet tvertnes piepildījumu. Ja nepieciešams, tvertni iztukšojiet.

Mitrā sūkšana

- Lai uzsūktu šķidrumu jeb mitrumu, uzlieciet vajadzīgos piederumus uz sūkšanas caurulēm jeb uzreiz uz roktura.

⚠ **Uzmanību:**

Neizmantojiet filtra maisiņu!

Veidojoties putām vai izplūstot šķidrumam, aparātu nekavējoties izslēdziet!

Norādījums: Ja tvertne ir pilna, pludiņš noslēdz iesūkšanas atveri un aparāts darbojas ar palielinātu apgriezienu skaitu.

Aparātu nekavējoties izslēdziet un iztukšojiet tvertni.

Darbi ar elektroinstrumentiem

- Adapteri vajadzības gadījumā, izmantojot nazi, pielāgojiet elektroinstrumenta savienojuma diametram.

Attēls **E1**

- **A)** Komplektā ietilpstošo adapteru uzspraudiet sūkšanas šļūtenes rokturim un savienojiet ar elektriskā instrumenta pieslēgumu.

→**vai**

B) Lai darba laikā būtu ērtāk, izmantojiet elastīgo instrumentu šļūteni. Savienojiet to ar sūkšanas šļūteni un vajadzības gadījumā ar adapteri un pieslēdziet elektroinstrumentu pieslēgumam.

Attēls **E2**

- **Aparātiem ar iebūvētu kontaktligzdu:** Elektroinstrumenta kontaktdakšu iespraudiet putekļu sūcējā.

- Ieslēdziet aparātu (grozāmo slēdzi pagrieziet pa kreisi pozīcijā + MA) un sāciet darbu.

Piezīme: Tiklīdz elektroinstrumenti tiek ieslēgti, iesūkšanas turbīna tiek palaiesta ar 0,5 sekundes palēninājumu. Ja elektroinstrumenti tiek izslēgti, turbīna darbojas tālāk vēl apmēram 5 sekundēs, lai iesūktu atlikušos neīrimumus no sūcējšļūtenes.

Pūtes funkcija

Grūti aizsniedzamu vietu vai tādu vietu tīrīšana, kurās nav iespējama sūkšana, piem., lapas no grants pamatnes.

Attēls **F1**

- Levietojiet sūkšanas šļūteni pūšanas pieslēgumā, tādējādi aktivizējot pūšanas funkciju.

Darba pārtraukšana

- Izslēdziet ierīci.

Attēls **G1**

- Iekabiniet grīdas tīrīšanas sprauslu stāvēšanas pozīcijā.

Darba beigšana

- Izslēdziet aparātu un izņemiet tīkla kontaktdakšu.

Tvertnes iztukšošana

Attēls **H1**

- Noņemiet aparāta augšdaļu, iztukšojiet ar mitriem vai sausiem putekļiem piepildīto tvertni.

Aparāta uzglabāšana

Attēls **H2**

- Novietojiet piederumus un elektrības vadu pie aparāta un uzglabājiet aparātu sausās telpās.

Kopšana un tehniskā apkope

⚠ **Bīstami**

Pirms jebkuru tīrīšanas un apkopes darbu veikšanas aparātu izslēdziet un atvienojiet kontaktdakšu.

Jebkurus elektrisko sastāvdaļu remontus drīkst veikt tikai pilnvarots klientu apkalpošanas dienests.

⚠ **Uzmanību**

Neizmantojiet tīrīšanas līdzekļus, stikla vai universālus tīrīšanas līdzekļus! Aparātu nekad neiegremdējiet ūdenī.

- Aparātu un piederumu daļas no plastmasas kopjiet ar standarta plastmasas tīrīšanas līdzekli.

- Tvertni un piederumus vajadzības gadījumā izskalojiet ar ūdeni un pirms atkārtotas lietošanas nožāvējiet.

Plakani salocītā filtra tīrīšana

Attēls **I 1**

→ Aparātiem bez filtra tīrīšanas:

Atbloķējiet un atveriet filtra vāciņu. Izņemiet rāmi ar filtru un izdauziet filtru. Vajadzības gadījumā izskalojiet filtru zem ūdens strūkļas. Filtru nedrīkst berzt vai tīrīt ar suku.

Pirms montāžas ļaujiet tam pilnībā izžūt.

Attēls **I 2**

- Pēc tam vispirms ielieciet filtru un pēc tam rāmi.

→ Aparātiem ar ExPress filtra tīrīšanu:

Aktivizējiet filtra tīrīšanu (skat. nodaļu "ExPress filtra tīrīšana").

Norāde: Ja, neskatoties uz tīrīšanu, sūkšanas jauda nav apmierinoša, atdali sūkšanas šļūteni no caurulēm, aizspiediet/noslēdziet sūkšanas šļūtenes atveri un, kad sūkšanas šļūtene ir noslēgta, vēlreiz 3x nospiediet filtra tīrīšanas taustiņu.

Palīdzība darbības traucējumu gadījumā

Nedarbojas elektrības vada ievilkšanas mehānisms

- Iespējams, ka elektrības vads ir netīrs, notīriet elektrības vadu.

Iztek ūdens

- Nekavējoties izslēdziet aparātu.

Attēls **J 1**

→ Iztīriet pludiņa sistēmu:

noņemiet aparāta korpusu, atgrieziet pludiņa trauku (A) un noņemiet. Pēc tam izņemiet pludiņu (B) un abus izskalojiet zem ūdens strūkļas.

Veicot montāžu, vispirms ievietojiet pludiņu, tad uzlieciet un nofiksējiet pludiņa trauku.

Vāja sūkšana

Ja aparāta sūkšanas jauda samazinās, jāpārbauda šādi punkti:

- Aizsērējuši piederumi, sūkšanas šļūtene vai sūkšanas caurules, likvidējiet aizsērējumus.

→ Netīrs plakani salocītais filtrs:

Aparātiem bez ExPress filtra tīrīšanas: Demontējiet un iztīriet plakani salocīto filtru (skat. nodaļu "Plakani salocītā filtra tīrīšana").

Aparātiem ar ExPress filtra tīrīšanu: 3x nospiediet filtra tīrīšanas taustiņu, vajadzības gadījumā atkārtojiet tīrīšanu ar noslēgtu sūkšanas šļūteni (skat. nodaļu "Plakani salocītā filtra tīrīšana"). Vajadzības gadījumā izskalojiet filtru zem ūdens strūkļas.

- Nomainiet bojātu plakani salocīto filtru.











- Filtra maiss ir pilns ievietojiet jaunu filtra maisu (*pasūt. Nr. skatīt rezerves daļu sarakstā šīs instrukcijas beigās*).

⚠ Uzmanību

Neizmetiet filtra maisa turētāju!

Tehniskie dati

Tehniskie dati atrodami uz brošūrā. Tālāk seko tajā izmantoto simbolu skaidrojums.

	Spriegums
	Jauda P_{nom}
	Jauda P_{maks}
	Aparāta kontaktligzdas maks. pieslēguma jauda
	Tīkla drošinātājs (kūstošais)
	Tvertnes tilpums
	Ar rokturi uzņemamais ūdens daudzums
	Ar grīdas tīrīšanas sprauslu uzņemamais ūdens daudzums
	Tīkla kabelis
	Skaņas spiediena līmenis (EN 60704-2-1)
	Svars (bez pierīcēm)

Rezervētas tiesības veikt tehniskas izmaiņas!

Turiny

Bendrieji nurodymai	LT . . . 7
Saugos reikalavimai	LT . . . 8
Prietaiso aprašymas	LT . . . 8
Valdymas	LT . . 10
Priežiūra ir aptarnavimas . . .	LT . . 11
Pagalba gedimų atveju	LT . . 12
Techniniai duomenys	LT . . 12

Bendrieji nurodymai

Gerbiamas kliente,



Prieš pirmą kartą pradėdant naudoti prietaisu, būtina atidžiai perskaityti originalią instrukciją, ja vadovautis ir saugoti, kad ja galima būtų naudotis vėliau arba perduoti naujam savininkui.

Naudojimas pagal paskirtį

Remiantis šioje naudojimo instrukcijoje pateiktais aprašymais ir saugumo nurodymais prietaisas gali būti naudojamas kaip drėgno ir sauso valymo siurblys.

Šis prietaisas skirtas naudoti namų ūkyje ir nėra pritaikytas pramoniniam naudojimui.

- Saugokite prietaisą nuo lietaus. Nelaikykite jo lauke.
- **Dėmesio:** Siurbdami pelenus ir sudžius, naudokite atskyrklį (užsakymo Nr. 2.863-139).

Drėgno ir sauso valymo siurblių naudokite tik su:

- originaliais dulkių maišeliais;
- originaliais priedais, atsarginėmis dalimis ir specialiais priedais.

Gamintojas neprisiima atsakomybės už galimą žalą, atsiradusią naudojant prietaisą ne pagal paskirtį ar netinkamai jį valdant.

Aplinkos apsauga



Pakuotės medžiagos gali būti perdirbamos. Neišmeskite pakuočių kartu su buitinėmis atliekomis, bet atiduokite jas perdirbimui.



Naudotų prietaisų sudėtyje yra vertingų, antriniams žaliavų perdirbimui tinkamų medžiagų, todėl jie turėtų būti atiduoti perdirbimo įmonėms. Todėl naudotus prietaisus šalinkite pagal atitinkamą antrinių žaliavų surinkimo sistemą.

Filtrų ir filtrų maišelių atliekų tvarkymas

Filtrai ir filtrų maišeliai pagaminti iš ekologiškų medžiagų. Juos galite šalinti kartu su buitinėmis atliekomis, jei į juos nėra įsiurbti medžiagų, kurias šalinti su buitinėmis atliekomis yra draudžiama.

Nurodymai apie sudedamąsias medžiagas (REACH)

Aktualią informaciją apie sudedamąsias dalis rasite adresu:

www.kaercher.com/REACH

Garantija

Kiekvienoje šalyje galioja tos garantijos sąlygos, kurias nustato įgalioti pardavėjai. Galimus prietaiso gedimus garantijos galiojimo laikotarpiu pašalinsime nemokamai, jei tokių gedimų priežastis buvo netinkamos medžiagos ar gamybos defektai. Dėl garantinio gedimų pašalinimo kreipkitės į pardavėją arba artimiausią klientų aptarnavimo tarnybą. Visuomet pateikite pirkimą patvirtinantį kasos kvitą.
(Adresą rasite kitoje pusėje)

Klientų aptarnavimo tarnyba

Iškilius klausimams arba prietaisui sugedus, Jums padės mūsų KÄRCHER filialo darbuotojai.
(Adresą rasite kitoje pusėje)

Atsarginių dalių ir specialių priedų užsakymas

Dažniausia naudojamų atsarginių dalių sąrašas pateiktas naudojimo instrukcijos paibaigoje.
Atsarginės dalis ir priedus gausite iš pardavėjo arba Jūsų KÄRCHER filiale.
(Adresą rasite kitoje pusėje)

Saugos reikalavimai

- Šis prietaisas nepritaikytas naudoti asmenims (taip pat vaikams) su fizine, sensorine arba dvasine negalia arba asmenims, neturintiems pakankamai reikiamos patirties ir (arba) žinių, nebent prižiūrint už saugą atsakingam asmeniui arba gavus šio asmens nurodymus, kaip naudoti prietaisą. Prižiūrėkite vaikus siekdami užtikrinti, kad jie nežaistų su prietaisu.
- Saugokite pakuotės ploveles nuo vaikų, galimas uždusimo pavojus!
- Išjunkite prietaisą prieš kiekvieną naudojimą ir valymą/techninę priežiūrą.
- Gaisro pavojus. Nesiurbkite degančių arba smilkstančių daiktų.
- Draudžiama naudoti prietaisą sprogioje aplinkoje.

⚠ Jungimas į elektros tinklą

Prietaisą galima jungti tik į kintamosios srovės tinklą. Įtampa turi atitikti prietaiso skydelyje nurodytą įtampą.

⚠ Elektros smūgio pavojus

Niekada nelieskite elektros laido ir tinklo lizdo šlapiomis rankomis.

Laidą iš elektros tinklo lizdo visada traukite tik už kištuko, o ne už paties laido.

Kiekvieną kartą prieš pradėdami naudoti prietaisą patikrinkite, ar nepažeistas elektros laidas ir tinklo kištukas. Pažeistą elektros laidą nedelsdami pakeiskite oficialioje klientų aptarnavimo tarnyboje (elektros prietaisų remonto dirbtuvėse).

Kad išvengtumėte nelaimingų atsitikimų su elektra, rekomenduojame naudoti rozetes su jau įmontuotu apsauginiu laikinosios srovės jungikliu (maks. 30 mA vardinis pradinis srovės stiprumas).

⚠ Dėmesio

Susimaišiusios su įtraukiamu oru tam tikros medžiagos gali sudaryti sprogius garus arba mišinius.

Jokiu būdu nesiurbkite šių medžiagų:

- Sprogių arba degių dujų, skysčių ir dulkių (reaktyvių dulkių)

- Reaktyvių metalo dulkių (pvz., aliuminio, magnio, cinko) kartu su stipriai šarminiais arba rūgštiniais valikliais
- Neskiestų rūgščių ir šarmų
- Organinių tirpiklių (pvz., benzino, skiediklio, acetono, mazuto).

Be to, šios medžiagos gali pažeisti medžiagas, iš kurių pagamintas prietaisas.

Prietaiso aprašymas

Paveikslus rasite išlankstomuose puslapiuose!



- Šioje naudojimo instrukcijoje aprašomi pagrindiniai drėgno ir sauso valymo siurblių modeliai, nurodyti ant priekinio viršelio.
- Priklausomai nuo modelio yra skirtumų konstrukcijoje ir pristatomuose prieduose.

Išpakuodami prietaisą patikrinkite, ar netrūksta priedų ir ar nėra pažeidimų. Jei prietaisas pažeistas gabenimo metu, praneškite apie tai pardavėjui.

- tiekiami kartu
- galimi priedai

1 Siurbimo žarnos prijungimas

Siurbimo žarna prijungi siurbiant.

Pastaba: norėdami išimti siurbimo žarną, nykščiu paspauskite fiksatorių ir ištraukite siurbimo žarną.

2 Prietaiso lizdas

Elektriniam įrankiui prijungti.

Pastaba: atsižvelkite į maksimalią prijungimo galią (žr. skyrių „Techniniai duomenys“).

3 Pūtimo funkcijos prijungimas

Įkiškite siurbimo žarną į pūtimo jungtį, taip suaktyvindami pūtimo funkciją.

4 Rankena nešimui

Prietaisui nešti arba prietaiso galvai nuimti atfiksavus.

5 Filtro sklendės atblokavimo mygtukas

6 Stūmimo rankena

7 Filtro valymo mygtukas „ExPress“

8 Filtro valymo indikatorius

9 Kablo formos laikiklis (priedas)

Ant šio laikiklio galima laikyti prietaiso siurbimo žarna, maitinimo laidą ir siurbimo antgalius.

10 Maitinimo laido įtraukimo mygtukas

11 Sukamasis jungiklis (I./IŠJ.)

12 Stovėjimo padėtis

Antgaliui grindims pastatyti, nutraukiant darbą.

13 Bako laikiklis (priedas)

Šiame laikiklyje galima laikyti siurbimo vamzdžius arba kitus priedus.

14 Kameros fiksatorius

Norėdami atidaryti, traukite į išorę, norėdami užblokuoti, spauskite į vidų.

15 Ratukai

16 Varantieji ratai

17 Plokščiasis klostuotas filtras rėme (jau sumontuotas prietaise)

⚠ Dėmesio

Naudojant filtras ir rėmas turi būti visada įdėti.

18 Filtro maišelio laikiklis

⚠ Dėmesio! Neišmeskite!

Įkabinamas talpykloje ir skirtas filtro maišeliui laikyti.

19 Filtro maišelis

Pastaba: drėgnam valymui negalima naudoti filtro maišelių!

Rekomendacijos naudojantiems prietaisą be filtro valymo funkcijos: smulkioms dulenkėms siurbti įdėkite filtro maišelį.

20 Siurbimo žarna su rankena

21 Siurbimo vamzdžiai - 2 vnt. x 0,5 m

22 Grindų antgalis (su perjungimo svirtimi)

Kietiems paviršiams ir kiliminei dangai valyti:

svirtį nustatykite į padėtį su simboliu  kiliminėms dangoms

svirtį nustatykite į padėtį su simboliu  kietiems paviršiams

23 Siaurasis antgalis

24 Adapteris

Siurbimo žarnai sujungti su elektriniu įrankiu.

25 Lanksti įrankio žarna

Didesniam lankstumui užtikrinti, dirbant su elektriniais įrankiais.

Pastaba: taip pat galima naudoti su adapteriu.

Valdymas

⚠ **Dirbkite tik su įdėtu plokščiuoju klostuotu filtru, tiek drėgnam, tiek sausam valymui!**

Prieš pradėdant naudoti

Paveikslas **A 1**

→ Nuimkite prietaiso galvą ir talpyklos turinį.

Paveikslas **A 2**

→ Apsukite kamerą, iki galo įsukite ratukus į angas kameros apačioje.

Paveikslas **A 3**

→ **Sumontuokite galinius ratus:** Atskirkite guolių įdėklus ir didįjį įdėklą įspauskite į rato laikiklį.

Prietaisuose be ašies: įstatykite ratus į ratų laikiklį.

Prietaisuose su ašimi: užmaukite ratus ant ašies ir įstatykite į laikiklį.

Po to įkabinkite mažuosius įdėklus į didžiuosius ir suveržkite.

Paveikslas **A 4**

→ Sumontuokite kablį.

Prietaisuose su stūmimo rankena:

Paveikslas **A 5**

→ Stūmimo rankenas iš viršaus įkiškite į dvi angas prietaiso galvoje ir paspauskite žemyn iki atramos. Iš apačios apsaugokite dviem varžtais.

Pastaba: Jei stūmimo rankena vėliau išmontuojama, dėl įrenginio veikimo apatinės angos turi būti uždengtos dviem varžtais.

Paveikslas **A 6**

→ Uždėkite ir užfiksuokite įrenginio galvą.

Naudojimo pradžia

Paveikslas **B 1**

→ Pritvirtinkite priedus.

Paveikslas **B 2**

→ Įkiškite elektros laido kištuką.

Paveikslas **B 3**

→ Įjunkite prietaisą.

Prietaisuose be įmontuoto lizdo

→ **I padėtis:** siurbimas arba pūtimas.

→ **0 padėtis:** prietaisas išjungtas.

Prietaisuose su įmontuotu lizdu

→ **Padėtis MAX:** siurbimas arba pūtimas.

→ **Padėtis +**  **MAX:** siurbimas su prijungtu elektros įrankiu

→ Galios reguliavimas: kai reikia, siurbdami, pūsdami arba dirbdami su elektriniu įrankiu, sumažinkite siurbimo galią.

→ **Padėtis 0:** prietaisas išjungtas. Elektriniam įrankiui tiekama įtampa.

Sausas valymas

⚠ **Naudokite tik plokščiuoju klostuotu filtru!**

Paveikslas **C 1**

Rekomendacijos naudojantiems prietaisą be filtro valymo funkcijos: smulkioms dulcėms siurbti įdėkite filtro maišelį.

→ Filtro maišelio užpildymo lygis priklauso nuo to, kokie nešvarumai siurbiami.

Užsikimšę filtro maišeliai gali sutrūkti, todėl laiku keiskite filtro maišelį!

Siurbiant smulkias dulkes, smėlį ir pan., filtro maišelis turi būti keičiamas dažniau.

Prietaisuose su filtro valymo mygtuku

„**ExPress**“: siurbiant be filtro maišelio filtro valymo indikatorius įsižiebia raudonai, kai plokščiąjį klostuotą filtrą reikia valyti.

→ Taikykite filtro valymo funkciją.

Filtro valymo mygtukas „ExPress“

Filtro valymo sistema „ExPress“ skirsta dideliems kiekiams smulkiųjų dalelių siurbti nenaudojant filtro maišelio.

Jei filtro valymo indikatorius yra raudonos spalvos, išvalykite jį:

Paveikslas **D 1**

→ Įjungę prietaisą 3 kartus paspauskite filtro valymo mygtuką, tarp atskirų paspaudimų palaukdami 4 sekundes.

Pastaba: po daugkartinio filtro valymo arba šviečiant raudonam filtro valymo indikatoriumi patikrinkite jo užpildymo tūrį. Jei reikia, ištuštinkite talpyklą.

Drėgnas valymas

→ Drėgnam arba skysčių siurbimui pagedaujama priedą užmaukite ant siurbimo vamzdžio arba tiesiai ant rankenos.

⚠ Dėmesio:

Nenaudokite filtro maišelio!

Jei išsiskiria putas arba skystis, tuoj pat išjunkite prietaisą!

Patarimas: *kai maišelis užsipildo, rodiklis uždaro siurbimo angą, todėl padidėja variklio sūkių skaičius. Prietaisą tuoj pat išjunkite ir ištuštinkite maišelį.*

Darbas su elektros įrankiu

→ Jei reikia, adapterį su peiliu priderinkite prie elektrinio įrankio jungties skersmens.

Paveikslas **E1**

→ **A)** Pridėtą adapterį pritvirtinkite prie siurbimo žarnos rankenos ir sujunkite su elektros įrankio jungtimi.

→ arba

B) Norėdami užtikrinti didesnę lankstumą, dirbdami naudokite lanksčią įrankio žarną. Ją sujunkite su siurbimo žarna ir, jei reikia, su adapteriu, tada su elektros įrankio jungtimi.

Paveikslas **E2**

→ **Prietaisuose su įmontuotu lizdu:** įkiškite elektrinio įrankio kištuką įkiškite į siurblij.

→ Įjunkite prietaisą (sukamąjį jungiklį į kairę padėtį  „MAX“) ir pradėkite darbą.

Pastaba: *Įjungus elektros įrankiui, po 0,5 sekundžių įsijungia siurblio turbina. Išjungus elektros įrankį, siurblio turbina dar veikia apie 5 sekundes, kad būtų pašalinti visi likę nešvarumai iš siurbimo žarnos.*

Pūtimo funkcija

Sunkiai prieinamoms vietoms arba valyti vietoms, kur siurbti neįmanoma, pvz., lapams iš žvyro šalinti.

Paveikslas **F1**

→ Įkiškite siurbimo žarną į pūtimo jungtį, taip suaktyvindami pūtimo funkciją.

Darbo nutraukimas

→ Išjunkite prietaisą.

Paveikslas **G1**

→ Grindų antgalį pakabinkite į stovėjimo padėtį.

Darbo pabaiga

→ Prietaisą išjunkite ir ištraukite kištuką.

Ištuštinkite rezervuarą.

Paveikslas **H1**

→ Nuimkite prietaiso galvą, ištuštinkite baką su šlapiu ir sausu purvu užpildytą baką.

Prietaiso laikymas

Paveikslas **H2**

→ Pritvirtinkite prie prietaiso priedus ir maitinimo kabelį bei laikykite prietaisą sausoje patalpoje.

Priežiūra ir aptarnavimas

⚠ **Pavojus**

Prieš pradėdami įprastinės ir techninės priežiūros darbus, išjunkite prietaisą ir ištraukite iš lizdo tinklo kištuką.

Remonto darbus ir elektros įrangos darbus tinkamai atlikti gali tik įgaliota klientų aptarnavimo tarnyba.

⚠ **Dėmesio!**

Nenaudokite šveitiklių, stiklo ar universalių valiklių! Prietaiso niekada nenardinkite į vandenį.

→ Prietaisą ir sintetines priedų dalis valykite paprastu sintetikos valikliu.

→ Jei reikia, kamerą ir priedus išplaukite vandeniu ir prieš vėl naudodami išdžiovinkite.

Plokščiojo klostuotojo filtro valymas

Paveikslas **I1**

→ **Prietaisuose be filtro valymo funkcijos:**

atblokuokite ir atidarykite filtro sklendę. Išimkite rėmą ir filtrą ir išpurtykite filtrą. Filtrą, jei reikia, nuplaukite tekančiu

vandeniu. Filtru neskuskite ir nevalykite šepėčiu.

Prieš sumontuodami, palaukite, kol išdžius.

Paveikslas 12

→ Tada sumontuokite filtrą, o po to – rėmą.

→ **Prietaisuose su filtro valymo mygtuku „ExPress“:** paspauskite filtro valymo mygtuką (žr. skyrių „Filtro valymo mygtukas „ExPress“).

Pastaba: ne jei išvalius filtrą siurbimas nėra patenkinamas, atjunkite siurbimo žarną nuo vamzdžių, uždenkite siurbimo žarnos angą ir 3x paspauskite filtro valymo mygtuką, kai siurbimo žarnos anga uždengta.

Pagalba gedimų atveju

Neveikia tinklo kabelis

→ Tinklo kabelis gali būti užsiteršęs, išvalykite jį.

Išbėga vanduo

→ Nedelsdami išjunkite prietaisą.

Paveikslas J1

→ Išvalykite plūdės sistemą: nuimkite prietaiso galvą, plūdės korpusą išsukite rodyklės kryptimi ir nuimkite. Po to išimkite plūdę (B) ir išplaukite ją bei korpusą tekančiu vandeniu. Montuodami iš pradžių įstatykite plūdę, o po to uždėkite ir užsklęskite plūdės korpusą.

Sumažėjęs siurbimo galingumas

Sumažėjus siurbiamajai galiai, patikrinkite pagal šiuos punktus:

→ Užsikisę priedai, siurblio žarna arba vamzdžiai. Pašalinkite kamštį.

→ Užsiteršęs plokščiasis klostuotas filtras:

Prietaisuose be filtro valymo mygtuko „ExPress“: išmontuokite ir išvalykite plokščiąjį klostuotą filtrą (žr. skyrių „Plokščiojo klostuoto filtro valymas“).

Prietaisuose su filtro valymo mygtuku „ExPress“: 3x paspauskite filtro va-

lymo mygtuką, jei reikia, pakartokite valymą uždenę siurbimo žarnos angą (žr. skyrių „Plokščiojo klostuoto filtro valymas“).

Filtrą, jei reikia, nuplaukite tekančiu vandeniu.

→ Jei plokščiasis klostuotas filtras pažeistas, pakeiskite jį.











→ Užsipildęs filtro maišelis: įdėkite naują filtro maišelį (*užsakymo Nr. žr. atsarginių dalių sąrašą šios instrukcijos pabaigoje*).

⚠ Dėmesio

Neišmeskite filtro maišelio laikiklio!

Techniniai duomenys

Techniniai duomenys pateikti dangčio atvertimo pusėje. Toliau paaiškinami ten naudojami simboliai.

	Įtampa
	Galingumas, P _{nenn} (nominalus)
	Galingumas, P _{max} (maksimalus)
	Didžiausia į lizdą jungiamų prietaisų galia
	Elektros tinklo saugiklis (inercinis)
	Maišelio talpa
	Vandens ėmimas su rankena
	Vandens ėmimas su antgaliu grindims.
	Elektros laidas
	Triukšmo lygis (EN 60704-2-1)
	Svoris (be priedų)

Gamintojas pasilieka teisę keisti techninius duomenis!

Зміст

Загальні вказівки.	UK . . . 7
Правила безпеки.	UK . . . 8
Опис пристрою	UK . . . 9
Експлуатація	UK . . 10
Догляд та технічне обслуговування.	UK . . 12
Допомога у випадку неполадок	UK . . 13
Технічні характеристики	UK . . 14

Загальні вказівки

Шановний покупець!



Перед першим застосуванням вашого пристрою прочитайте цю оригінальну інструкцію з експлуатації, після цього дійте відповідно неї та збережіть її для подальшого користування або для наступного власника.

Правильне застосування

Пристрій придатний до використання як пилосос для сухої та вологої очистки у відповідності до даної інструкції з експлуатації та вказівок щодо безпеки.

Цей пристрій призначається для приватного використання і не пристосований до навантажень промислового використання.

- Необхідно захищати прилад від дощу. Не зберігати поза приміщенням.
- **Увага:** При всмоктуванні попелу та сажі використовувати лише попередній відсікач (№ замовлення 2.863-139).

Використовувати для вологого/сухого прибирання тільки з:

- оригінальним фільтрувальним мішком.
- Оригінальними запасними частинами, аксесуарами та додатковим обладнанням.

Виробник не несе відповідальності за збитки, завдані невідповідним або неправильним застосуванням пристрою.

Охорона довкілля



Матеріали упаковки піддаються переробці для повторного використання. Будь ласка, не викидайте пакувальні матеріали разом із домашнім сміттям, віддайте їх для повторного використання.



Старі пристрої містять цінні матеріали, що можуть використовуватися повторно. Тому, будь ласка, утилізуйте старі пристрої за допомогою спеціальних систем збору сміття.

Утилізація фільтра та фільтрувального мішка

Фільтр та фільтрувальний мішок виготовлені з екологічно безпечних матеріалів.

Якщо вони не містять речовин, що заборонені для утилізації домашнього сміття, Ви можете утилізувати їх зі звичайним домашнім сміттям.

Інструкції із застосування компонентів (REACH)

Актуальні відомості про компоненти наведені на веб-вузлі за адресою: www.kaercher.com/REACH

Гарантія

У кожній країні діють умови гарантії, видані нашими компетентними товариствами зі збуту. Неполадки в роботі пристрою ми усуваємо безплатно протягом терміну дії гарантії, якщо вони викликані браком матеріалу чи помилками виготовлення. У гарантійному випадку звертайтеся, будь ласка, з обладнанням та документами, що підтверджують покупку пристрою, до Вашого торгового агента або до приведених нижче пунктів гарантійного обслуговування клієнтів. (Адреси див. на звороті)

Служба підтримки користувачів

З різних питань та в разі поломок Вам допоможуть наші представники філіалу KÄRCHER.

(Адреси див. на звороті)

Замовлення запасних частин та спеціального обладнання

Асортимент запасних частин, що часто необхідні, можна знайти в кінці інструкції по експлуатації.

Запасні частини та спеціальне обладнання Ви зможете отримати у Вашого дилера або у філіалі фірми KÄRCHER.

(Адреси див. на звороті)

Правила безпеки

- Цей пристрій не призначено для використання людьми (у тому числі й дітей) з обмеженими фізичними, сенсорними або розумовими здатностями або особами з відсутністю досвіду й/або знань, за винятком випадків, якщо за забезпеченням безпеки їхньої роботи спостерігають спеціально підготовлені особи або вони одержують від них вказівки, що стосуються використання пристрою. Необхідно стежити за дітьми, не дозволяти їм грати із пристроєм.
- Пакувальну плівку тримайте подалі від дітей, існує небезпека задусення!
- Пристрій слід відключати після кожного використання і перед проведенням очищення/технічного обслуговування.
- Небезпека пожежі. Не допускати всмоктування палаючих або тліючих предметів.
- Робота у вибухонебезпечних умовах не дозволяється.

⚠ Електричне з'єднання

Пристрій слід вмикати лише до змінного струму. Напруга повинна

відповідати вказаним на фірмовій табличці пристрою даним щодо напруги.

⚠ Небезпека враження струмом

Заборонено доторкатися до мережевого кабелю і розетки вологими руками.

Мережевий кабель дозволяється брати тільки за виделку, не можна виключати прилад, витягаючи виделку з розетки за шнур.

Мережевий кабель із виделкою перед кожним уживанням слід перевіряти на предмет пошкоджень. Ушкоджений мережевий кабель має негайно бути замінений професіоналами в уповноваженому сервісному центрі. Щоб уникнути нещасних випадків під час використання електроприладів, ми рекомендуємо використовувати розетки з попередньо увімкненим автоматом захисту від току витоку (макс. 30 мА сили току номінальної дії).

⚠ Увага

Певні речовини можуть створювати вибухонебезпечні гази або суміші, змішуючись зі всмоктуваним повітрям. Ніколи не всмоктувати пиломосом наступні речовини:

- Вибухонебезпечні або горючі гази, рідини або пил (реактивний пил)
- Реактивний металевий пил (наприклад, алюміній, магній, цинк) у сполуці з сильнолужними та кислотними засобами для чищення
- Нерозведені сильні кислоти та луги
- Органічні розчинники (наприклад, бензин, розріджувач фарби, ацетон, мазут).

До того ж, ці речовини можуть пошкодити матеріали, що використовуються у пристрої.

Опис пристрою

Зображення див. на розворотах!



- У цьому посібнику з експлуатації описані базові моделі пилососів для вологого/сухого прибирання, які представлені на обкладинці.
- Залежно від моделі, є відмінності в оснащенні і наявності спеціального приладдя, що входить в обсяг постачання.

При розпакуванні перевірте вміст упаковки на наявність додаткового обладнання чи пошкоджень. У випадку пошкоджень при транспортуванні повідомте про це своєму продавцю.

- входять до комплекту постачання
- можливе обладнання

1 Місце під'єднання шлангу

Для підключення всмоктувального шлангу під час роботи.

Примітка: Для витягання шлангу слід натиснути пальцями на стопор і витягнути всмоктувальний шланг.

2 Штепсельна розетка пристрою

Для підключення електроінструменту.

Примітка: Враховувати максимальну приєднану потужність (див. главу «Технічні дані»).

3 Місце під'єднання для роздуву

Приєднати всмоктувальний шланг до підключення для подачі повітря. Тим самим активується функція продування.

4 Ручка

Для перенесення пристрою або видалення кришки пристрою після розблокування.

5 Клавша розблокування кришки фільтру

6 Тягова ручка

7 Кнопка очищення фільтру ExPress

8 Індикатор очищення фільтра

9 Місце для додаткового обладнання на гачку

Місце для зберігання приладдя призначене для зберігання всмоктувального шлангу, всмоктувальних насадок та мережевого кабелю.

10 Кнопка змотування мережного шнура

11 Поворотний перемикач (ВКЛ./ВИКЛ.)

12 Паркувальне положення

Для вимкнення насадки для підлоги під час перерви в роботі.

13 Місце для додаткового обладнання на ємності

Це місце для зберігання додаткового обладнання призначене для зберігання всмоктувальних трубок та іншого додаткового обладнання.

14 Замок бака

Витягнути назовні для того, щоб відкрити та натиснути всередину, щоб закрити.

15 Колеса

16 Коліщата

17 **Складчастий фільтр з рамкою**
(вже встановлений в пристрій)

⚠ Увага

Під час роботи завжди використовувати фільтр і відповідну рамку.

18 **Приймальний пристрій для фільтрувального мішка**

⚠ Увага: Не викидати!

Підвішується у внутрішній частині резервуару, служить для кріплення фільтрувального мішка.

19 **Фільтрувальний мішок**

Примітка: Для чищення у вологому режимі не слід застосовувати фільтрувальний мішок.

Рекомендація для пристроїв без функції очищення фільтра: Для всмоктування дрібного пилу слід застосовувати фільтрувальний мішок.

20 **Всмоктувальний шланг з ручкою**

21 **Всмоктуючі трубки 2 x 0,5 м**

22 **Насадка для підлоги**
(з важелем перемикання)

Для чищення твердих і килимових покриттів:

Важіль на відмітці  для килимових покриттів

Важіль на відмітці  для твердих поверхонь

23 **Сопло для заповнення**

24 **Адаптер**

Для з'єднання всмоктувального шланга з електроінструментом.

25 **Гнучкий шланг інструмента**

Для більшої гнучкості при роботі з електроінструментом.

Примітка: Також можна використовувати з адаптером.

Експлуатація

⚠ Працювати завжди лише зі встановленим складчастим фільтром, як при вологому, так і при сухому прибиранні.

Перед введенням в експлуатацію

Малюнок **A 1**

→ Зняти кришку пристрою та видалити вміст з резервуару.

Малюнок **A 2**

→ Повернути резервуар, вставити до упору поворотні коліщата в отвори на підставі резервуара.

Малюнок **A 3**

→ **Встановлення задніх коліс:**

Розділити половинки вкладишів підшипників і видавити великі вкладиші в маточини коліс.

В пристроях без осей: Розмістити колеса в маточинах.

В пристроях з осями: Встановити колеса на вісь і розмістити в маточині.

Наприкінці вставити маленькі вкладиші у великих і загвинтити.

Малюнок **A 4**

→ Встановити гачки.

В пристроях з буксирною скобою:

Малюнок **A 5**

→ Вставити буксирну скобу зверху в отвори на кришці пристрою і натиснути вниз до упору. Закріпити знизу двома гвинтами.

Примітка: Якщо надалі буде потрібно демонтувати буксирну скобу, то нижні отвори по функціональних причинах слід знову закрити двома гвинтами.

Малюнок **A6**

- Встановіть та зафіксуйте голівку приладу.

Введення в експлуатацію

Малюнок **B1**

- Під'єднати аксесуари.

Малюнок **B2**

- Вставте штепсельну вилку.

Малюнок **B3**

- Включіть пристрій.

В пристроях без вбудованої розетки

- **Позиція I:** Всмоктання або нагнітання повітря.
- **Положення 0:** Пристрій вимкнений.

В пристроях з вбудованою розеткою

- **Положення МАКС.:** Всмоктання або нагнітання повітря.
- Положення  **МАКС.:** Всмоктання з під'єднаним електроінструментом
- Регулятор потужності: За необхідності, при всмоктванні або при роботі з електричними інструментами знизити потужність усмоктання.
- **Положення 0:** Пристрій ввімкнений. На електроінструмент подається напруга.

Пилосос для сухої очистки

⚠ Працювати тільки з сухим складчастим фільтром!

Малюнок **C1**

Рекомендація для пристроїв без функції очищення фільтру:

Для всмоктання дрібного пилу слід застосовувати фільтрувальний мішок.

- Ступінь заповнення фільтрувального мішку залежить від всмоктаного забруднення.

Встановлений мішок для збору пилу може лопнути, тому його слід своєчасно замінити.

При всмоктванні пилу, піску та ін. слід частіше змінювати фільтрувальний мішок.

В пристроях з функцією очищення

фільтрів ExPress: При всмоктванні без використання фільтрувального мішка індикатор очищення фільтру горить червоним кольором в тому випадку, якщо необхідно очистити складчастий фільтр.

- Очистити фільтр.

Очищення фільтру ExPress

Очищення фільтру ExPress здійснюється в разі всмоктання великої кількості дрібного пилу без встановленого мішка для збору пилу. Якщо індикатор очищення фільтру горить червоним кольором, провести очищення складчастого фільтру:

Малюнок **D1**

- Три рази натиснути кнопку очищення фільтру на працюючому пристрої, при цьому почекати 4 секунди між натисненнями.

Примітка: Після багатократного очищення фільтру або при червоному індикаторі очищення фільтру перевірити рівень заповнення резервуару. При необхідності випорожнити резервуар.

Вологе прибирання

- Для усмоктання вологи або вологого прибирання надягти бажане додаткове обладнання на усмоктувальні трубки або прямо на ручку.

⚠ Увага:

Не використовуйте фільтрувальний мішок!

Негайно вимкнути пристрій, якщо з'явилася піна або проступає рідина!

Примітка: Якщо резервуар повний, поплавок закриває отвір для всмоктання і пристрій працює з більшим числом обертів! Негайно вимкнути пристрій та випорожнити резервуар.

Використання електроінструментів

- При необхідності прикріпити до електроінструменту адаптер з ножем, що відповідає діаметру підключення

Малюнок **E 1**

- **A)** Одягнути адаптер, що додається, на всмоктувальний шланг та з'єднати його з електроінструментом.

→ або

Б) Для більшої гнучкості використовувати гнучкий шланг для електроінструменту. З'єднати його з усмоктувальним шлангом і, за необхідності, з адаптером, а потім підключити електроінструмент.

Малюнок **E 2**

- **Для пристроїв з вбудованою розеткою:** Вставити штепсель електроінструменту в пілосос.

- Увімкнути прилад (поворотний вимикач вліво в положення +  МАКС.) і почати роботу.

Примітка: При увімкненні електроінструменту, всмоктувальна турбіна починає працювати з затримкою 0,5 секунд. Після вимкнення електроінструменту всмоктувальна турбіна ще буде працювати 5 секунд для того, щоб всмоктати залишки сміття у всмоктуючому шлангу.

Роздув

Очищення важкодоступних місць або місць, де всмоктування не можливе, наприклад, видалення листя з гравію.

Малюнок **F 1**

- Приєднати всмоктувальний шланг до підключення для подачі повітря. Тим самим активується функція продування.

Переривання роботи

- Вимкніть пристрій.

Малюнок **G 1**

- Встановити насадку для підлоги в паркувальне положення.

Закінчення роботи

- Вимкнути пристрій та витягнути штекер.

Спорожнити резервуар

Малюнок **H 1**

- Зняти головку пристрою, спорожнити резервуар з вологим або сухим брудом.

Зберігання пристрою

Малюнок **H 2**

- Покладіть додаткове обладнання і мережний кабель у пристрій та зберігайте пілосос у сухому приміщенні.

Догляд та технічне обслуговування

⚠ Обережно!

Під час проведення будь-яких робіт з догляду та технічного обслуговування апарат слід вимкнути, а мережний шнур - витягти з розетки.

Ремонтні роботи та роботи з електричними вузлами може виконувати тільки уповноважена служба сервісного обслуговування.

⚠ Увага

Не використовувати засоби для чищення для скла або універсальні засоби для чищення! Забороняється занурювати пристрій у воду.

- Очищувати пристрій та аксесуари з пластмаси за допомогою стандартних засобів для чищення виробів з пластмаси.
- Бак та приладдя в разі необхідності промити водою та просушити перед наступним використанням.

Прочистити плоский складчастий фільтр

Малюнок 11

→ В пристроях без функції очищення фільтру:

Розблокувати кришку фільтру і відкрити її. Витягнути рамку і фільтр, витрусити з фільтру вміст. При необхідності промити під струменем води. Не витирати фільтр і не чистити із застосуванням щітки.

Перед встановленням повністю висушити.

Малюнок 12

→ Знову вставити фільтр, а потім – рамку.

→ В пристроях з функцією очищення фільтрів ExPress: Провести очищення фільтру (див. главу „Очищення фільтру ExPress“).

Примітка: Якщо, не дивлячись на проведене очищення, не була досягнута задовільна потужність всмоктування, слід зняти з трубок всмоктувальний шланг, заткнути/ закрити отвір на всмоктувальному шлангу і ще три рази натиснути кнопку очищення фільтру.

Допомога у випадку неполадок

Мережний шнур не змотується.

→ Ймовірно, мережний шнур забруднений. Очистити мережний шнур.

Виступає вода

→ Негайно вимкнути пристрій.

Малюнок 11

→ Очищення поплавцевої системи:

Зняти кришку пристрою, обернути за годинниковою стрілкою корпус поплавця (А) і зняти його. Після цього витягнути поплавець (В) і промити його разом з корпусом під проточною водою.

При монтажі спочатку слід вставити поплавець, потім надіти і зафіксувати корпус поплавця.

Зниження сили всмоктування

У випадку зниження сили всмоктування перевірте наступне:

→ Забруднені приналежності, всмоктувальний шланг або всмоктувальна труба - видалити забруднення.

→ Складчастий фільтр забруднений:

В пристроях без функції очищення фільтру ExPress: Зняти і очистити складчастий фільтр (див. главу «Очищення складчастого фільтру»).

В пристроях з функцією очищення фільтрів ExPress: Натиснути три рази кнопку очищення фільтру, при необхідності, повторити очищення закривши всмоктувальний шланг (див. главу „Очищення складчастого фільтру“).

При необхідності промити під струменем води.

→ Замінити пошкоджений складчастий фільтр.











→ Фільтрувальний мішок заповнений: Встановити новий фільтрувальний мішок (номер замовлення див. у переліку запасних частин у кінці цієї інструкції).

⚠ Увага

Не викидати приймальний пристрій для фільтрувального мішка!

Технічні характеристики

Технічні характеристики вказані на сторінках, що розкриваються. Далі пропонується роз'яснення використаних символів.

	напруга
	Потужність $P_{\text{номінальна}}$
	Потужність $P_{\text{максимальна}}$
	Максимальна напруга в розетці пристрою
	Запобіжник (інерційний)
	Місткість резервуару
	Вжиток води рукояткою
	Вжиток води насадкою для підлоги
	Мережевий кабель
	Рівень звукового тиску (EN 60704-2-1)
	вага (без обладнання)

Можливі зміни у конструкції пристрою!

المساعدة عند حدوث أعطال

- كيس الفلتر ممتلئ: قم باستخدام كيس فلتر جديد (رقم الطلب: انظر قائمة قطع الغيار في نهاية هذا الدليل)



لا تتخلص من حامل كيس الفلتر!

البيانات الفنية

توجد البيانات الفنية بالصفحات المطوية. وبليها توضيح الرموز المستخدمة هناك.

الجهد	
القدرة الاسمية	
الحد الأقصى للقدرة	
أقصى قدرة توصيل لمقبس الجهاز	
منصهرات التغذية الكهربائية الرئيسية (الوضع الساكن)	
سعة الخزان	
سحب المياه بالمقبض اليدوي	
سحب المياه بغوطة الأرضية.	
سلك كهربائي	
مستوى ضغط الصوت (EN 1-2-60704)	
الوزن (بدون الملحقات)	

جميع حقوق إدخال تعديلات فنية محفوظة!

زر سحب السلك الكهربائي لا يعمل

- ربما كان السلك الكهربائي متسخًا، قم بتنظيف السلك الكهربائي.

الماء يتسرب للخارج

- قم بإيقاف تشغيل الجهاز فوراً. صورة 1J
- تنظيف نظام العوامة: انزع رأس الجهاز ولف سلة العوامة (A) في اتجاه السهم وانزعها. ثم انزع العوامة (B) وقم بتنظيفهما أسفل الماء المتدفق. للتركيب قم بإدخال العوامة أولاً ثم قم بتركيب سلة العوامة وقم بإغلاقها بإحكام.

أنوبة الشفط المتدلية

- لا تقم بتقليل قدرة الشفط الخاصة بالجهاز، وتأكد من فضلك من النقاط التالية.
- يجب ألا يكون هناك انسداد بالملحقات أو خرطوم الشفط أو ماسورة الشفط: تخلص من الانسداد.
- الفلتر المطوي المسطح متسخ: بالنسبة للأجهزة غير المزودة بوحدة تنظيف الفلتر: قم بفك الفلتر وتنظيفه (انظر فصل "تنظيف الفلتر المطوي المسطح").
- بالنسبة للأجهزة المزودة بوحدة تنظيف فلتر Express: قم بتشغيل زر تنظيف الفلتر ثلاث مرات وكرر عملية التنظيف إذا لزم الأمر إذا كان خرطوم الشفط مغلقاً (انظر فصل "تنظيف الفلتر المطوي المسطح").
- قم بتنظيف الفلتر تحت الماء المتدفق عند الحاجة.
- قم باستبدال الفلتر المطوي المسطح التالف.



تنبيه:

لا تستخدم أية أداة كاشطة أو زجاج أو منظف متعدد الاستخدام. لا تغمر الجهاز في الماء أبداً. لا تغمر الجهاز في الماء مطلقاً.

- قم بتنظيف الجهاز وأجزاء الملحقات البلاستيكية باستخدام منظف البلاستيك المتداول.
- يمكن غسل خزان الاتساخات والملحقات بالماء عند الضرورة، إلا أنه ينبغي تجفيفها قبل إعادة الاستخدام.

تنظيف الفلتر المطوي المسطح

صورة 11

- بالنسبة للأجهزة غير المزودة بوحدة تنظيف الفلتر:
- قم بتحرير غطاء الفلتر وفتحه. انزع الإطارات والفلتر واطرق على الفلتر. قم بتنظيف الفلتر تحت الماء المتدفق عند الحاجة. لا تقم بحك الفلتر أو تنظيفه بالفرشاة. يجب تركه حتى يجف تماماً قبل التركيب.

صورة 12

- قم بتركيب الفلتر أولاً، ثم قم بتركيب الإطارات مرة أخرى.
 - بالنسبة للأجهزة المزودة بوحدة تنظيف فلتر Express: قم بتشغيل خاصية تنظيف الفلتر (انظر فصل "تنظيف الفلتر Express").
- ملحوظة:** إذا لم تكن قدرة الشفط مرضية بالقدر الكافي على الرغم من القيام بعملية التنظيف قم بفصل خرطوم الشفط عن الإسطوانات و قم بإغلاق فتحة خرطوم الشفط واحتفظ بها مغلقة و قم بتشغيل زر تنظيف الفلتر ثلاث مرات عندما يكون خرطوم الشفط مغلقاً.

وظيفة النفخ

تنظيف الأماكن التي يصعب الوصول إليها أو الأماكن التي لا يمكن الشفط بها، مثل شفط أوراق الشجر أو النباتات الخضراء من أرضية من الحصى.

صورة 13

- أدخل خرطوم الشفط في وصلة النفخ التي تعمل على تشييط وظيفة النفخ.

إيقاف التشغيل

- قم بإيقاف الجهاز.
- صورة 14
- قم بوضع فوهة الأرضية في وضع الإيقاف.

إنهاء التشغيل

- أوقف الجهاز واسحب قابس الشبكة.

تفريغ الخزان

صورة 15

- اسحب رأس الجهاز و قم بتفريغ الخزان الممتلئ بالقاذورات الرطبة أو الجافة.

تخزين الجهاز

صورة 16

- قم بتخزين الملحقات وسلك التوصيل الرئيسي في الجهاز، واحتفظ الجهاز في مكان جاف.

العناية والصيانة



يجب غلق الجهاز وسحب القابس الكهربائي في كل مرة قبل القيام بأعمال العناية والصيانة.

غير مسموح بإجراء الإصلاحات واستخدام المكونات الكهربائية بالجهاز إلا لمركز خدمة العملاء المعتمد.

التطيف بالماء

- لشفط الرطوبة والبلل، يجب تركيب الملحقات اللازمة بأنبوب الشفط أو المقبض اليدوي مباشرةً.



انتبه:

- لا تستخدم كيس فلتر! في حالة تكون رغوة أو عند خروج سائل من الجهاز، قم بإيقاف الجهاز على الفور. **ملحوظة:** في حالة امتلاء الخزان، تقوم عوامة بإغلاق فتحة الشفط وتزيد سرعة الجهاز. يجب إيقاف تشغيل الجهاز وتفريغ الخزان على الفور.

التشغيل باستخدام أدوات كهربائية

- قم بتهيئة المهائئ عند الحاجة وفقاً لقطر وصلة الأداة الكهربائية باستخدام مقياس. **صورة E1**
- (أ) أدخل المهائئ المرفق بالمقبض اليدوي لخرطوم الشفط وقم بتوصيله بوصلة الأداة الكهربائية.

أو

- (ب) للمزيد من المرونة عند العمل، استخدم خرطوم الأداة المرن. وقم بتوصيله بخرطوم الشفط وبمهايئ عند الضرورة، ثم قم بتوصيله بالوصلة الخاصة بالأداة الكهربائية.



- بالنسبة للأجهزة ذات المقبس المركب : ضع قابس الأداة الكهربائية بالمكنسة.
- قم بتشغيل الجهاز (لف المفتاح الدوار تجاه اليسار على الوضع (D) + الحد الأقصى) وأبدأ العمل. **ملاحظة:** بمجرد تشغيل الأداة الكهربائية، يتم تشغيل محرك الشفط بسرعة متباطئة لمدة 0.5 ثوان. عند إيقاف تشغيل الأداة الكهربائية، يظل محرك الشفط يعمل لمدة حوالي 5 ثوانٍ أخرى، حتى يقوم بشفط القاذورات المتبقية في خرطوم الشفط.

التطيف الجاف

⚠ لا تستخدم سوى فلتر مطو مسطح جاف!



- نصيحة بالنسبة للأجهزة المستخدمة بدون تطيف الفلتر : لشفط الغبار الناعم قم بتركيب كيس الفلتر.
- ترتبط درجة ملء كيس الفلتر بالقاذورات التي تم شفطها. فقد تنفجر أكياس الفلتر الممتلئة للغاية، وبالتالي، يجب تغيير كيس الفلتر في الوقت المناسب بالنسبة للغبار الناعم والرمل وما إلى ذلك، يجب تغيير كيس الفلتر بصورة متكررة. **النسبة للأجهزة المزودة بوحدة تطيف فلتر ExPress :** بالنسبة للشفط بدون كيس فلتر يضاء مؤشر وحدة تطيف الفلتر باللون الأحمر عندما يجب تطيف الفلتر المطوي المسطح. • استخدم وحدة تطيف الفلتر.

وحدة تطيف الفلتر ExPress

وحدة تطيف الفلتر ExPress مصممة لشفط كميات كبيرة من الغبار الدقيق بدون كيس فلتر مركب.

عند إضاءة المؤشر الأحمر لتتطيف الفلتر يجب تطيف الفلتر المطوي المسطح.



- اضغط على زر تطيف الفلتر ثلاث مرات في الجهاز الذي تم تشغيله، وانتظر 4 ثوانٍ بين مرات التشغيل.
- **ملحوظة :** بعد تطيف الفلتر عدة مرات أو بعد ظهور المؤشر الأحمر لتتطيف الفلتر قم بفحص مستوى امتلاء الخزان. قم بتفريغ الخزان عند الحاجة.

ضبط الذراع على الرمز **11** للأرضيات

المغطاة بالسجاد

ضبط الذراع على الرمز **12** للأسطح الصلبة

23 فوهة الشقوق

24 مهائى

لتوصيل خرطوم الشفط بأية أداة كهربائية .

25 خرطوم الأداة المرن

لمزيد من المرونة عند العمل باستخدام

الأدوات الكهربائية.

ملحوظة : يمكن استخدامه أيضاً مع مهائى.

صورة **A4**

• قم بتركيب الخطافات.

بالنسبة للأجهزة المزودة بسنادة دفعية :

صورة **A5**

• قم بتمرير السنادة الدفعية من أعلى في

الفتحتين المخصصتين لذلك برأس الجهاز

واضغطها إلى أسفل حتى تثبت في

مكانها. قم بتأمينها من أسفل باستخدام

سدادتين.

ملحوظة : في حالة فك السنادة الدفعية فيما

بعد يجب إعادة إغلاق الفتحتين السفليتين

بسدادتين لأسباب وظيفية.

صورة **A6**

• قم بتركيب رأس الجهاز وتأمين قفلها.

التشغيل

صورة **B1**

• قم بتوصيل الملحقات.

صورة **B2**

• قم بتوصيل قابس الكهرباء.

صورة **B3**

• قم بتشغيل الجهاز.

بالنسبة للأجهزة غير المزودة بمقبس مركب

• **الوضع 1** : الشفط أو النفخ

• **الوضع صفر** : الجهاز متوقف عن العمل

بالنسبة للأجهزة المزودة بمقبس مركب

• **الوضع الحد الأقصى**: الشفط أو النفخ.

• **الوضع +** الحد الأقصى: الشفط بأداة

كهربائية متصلة

• ضبط القدرة: يجب تقليل قدرة الشفط

عند الشفط أو النفخ أو العمل باستخدام

أداة كهربائية، وذلك إذا لزم الأمر.

• **الوضع 0**: الجهاز مغلق. الآلة الكهربائية

مزودة بجهد كهربائى.

الاستخدام

1 احرص دائماً على العمل والفانتر المطوي

المسطح مركب، سواء في حالة التنظيف

الجاف أو الرطب!

قبل بدء التشغيل

صورة **A1**

• انزع رأس الجهاز وأخرج المحتويات من

الخزان.

صورة **A2**

• لف الخزان واضغط على بكرات التوجيه

في الفتحات الموجودة بأرضية الخزان

حتى تتوقف تماماً.

صورة **A3**

• **تركيب العجلات الخلفية** : قم بفك أغلفة

المحمل واضغط الأغلفة الكبيرة في

حامل العجلة.

بالنسبة للأجهزة غير المزودة بمحور : ضع

العجلات في حامل العجلة.

بالنسبة للأجهزة المزودة بمحور : قم بتركيب

العجلات بالمحور وضعها في حامل

العجلات.

ثم قم بتعليق الأغلفة الصغيرة في الأغلفة

الكبيرة واربطها بإحكام.

عند فض محتويات العبوة قم بالتأكد من عدم نقص أي ملحقات أو وجود أضرار. يرجى إخطار الموزع عند تعرض الجهاز لأضرار بسبب النقل.

●ضمن نطاق المحتويات التي يتم تسليمها
○الملحقات المحتملة

1 توصيلة خرطوم الشفط

لتوصيل خرطوم الشفط عند القيام بعملية الشفط.

ملحوظة : للقيام بعملية السحب، اضغط على السقاطة بإصبع الإبهام واسحب خرطوم الشفط نحو الخارج.

2 مقبس الجهاز

لتوصيل أية أداة كهربائية.

ملاحظة : يرجى الالتزام بأقصى قدرة توصيل.(انظر فصل "البيانات الفنية").

3 وصلة للنفخ

أدخل خرطوم الشفط في وصلة النفخ التي تعمل على تنشيط وظيفة النفخ.

4 مقبض

لحمل الجهاز أو لسحب رأس الجهاز بعد فكه.

5 زر تحرير غطاء الفلتر

6 سنادة دفعية

7 زر تنظيف الفلتر Express

8 مؤشر تنظيف الفلتر

9 فتحة الملحقات- خطاف

تسمح فتحة الملحقات هذه بتخزين خرطوم الشفط وفوهات الشفط وسلك التوصيل الرئيسي.

10 زر سحب السلك الكهربائي

11 مفتاح دوار (تشغيل/ إيقاف)

12 وضع الإيقاف

لإيقاف تشغيل فوهة الأرضية عند توقف العمل.

13 فتحة الملحقات- الخزان

تسمح فتحة الملحقات هذه بتخزين أنابيب الشفط أو الملحقات الأخرى.

14 سداة الخزان

للفتح اسحب للخارج، وللإغلاق اضغط للداخل.

15 عجلات

16 بكرات التوجيه

17 الفلتر المطوي المسطح المزود بإطارات

(مستخدم بالجهاز بالفعل)



انتبه
يجب دائماً استخدام الفلتر والإطارات الخاصة به عند استخدام الجهاز.

18 حامل كيس الفلتر



تنبيه: يرجى عدم التخلص منه!
في حالة تعليقه داخل الخزان يستخدم كحامل لكيس الفلتر.

19 كيس الفلتر

ملحوظة : للشفط الرطب لا يسمح باستخدام كيس فلتر!

نصيحة بالنسبة للأجهزة المستخدمة بدون التنظيف الآلي للفلتر : لشفط الغبار الناعم قم بتركيب كيس الفلتر.

20 خرطوم شفط بمقبض يدوي

21 ماسورة الشفط 2 × 0.5 م

22 فوهة الأرضية

(بوحدة داخلية)

لشفط الأتربة من الأسطح الصلبة والأرضيات المغطاة بالسجاد:

طلب قطع غيار وملحقات إضافية

ستجد في نهاية دليل التشغيل نماذج لقطع الغيار الأكثر استخداماً.

يمكنك الحصول على قطع الغيار والملحقات من الموزع أو من فرع مؤسسة KÄRCHER. (العنوان موجود في الصفحة الخلفية)

إرشادات السلامة

- لا يجوز استخدام هذا الجهاز من قبل أي أشخاص (بما في ذلك الأطفال) يعانون من أية إعاقات بدنية أو حسية أو ذهنية أو تعوزهم الخبرة أو المعرفة أو كليهما، إلا إذا تم الإشراف عليهم من قبل الشخص المختص بسلامتهم أو إذا حصلوا على تعليمات من هذا الشخص بشأن كيفية استخدام هذا الجهاز. فضلاً عن ذلك، يتعين مراقبة الأطفال للتأكد من عدم عبثهم بالجهاز.
- تحفظ لفافة ورق القصدير الخاصة بالتغليف بعيداً عن تناول الأطفال، حيث يكمن خطر الاختناق!
- يتعين إيقاف تشغيل الجهاز بعد كل استخدام وقبل القيام بكل عملية تنظيف أو صيانة.
- يكمن هنا خطر الحريق. لا يجب شطف أية أشياء مشتعلة أو متوهجة.
- يحظر تماماً تشغيل الجهاز في أماكن معرضة لخطر الانفجار.

⚠ الوصلة الكهربائية

قم بتوصيل الجهاز بتيار كهربائي متردد. يجب أن يتوافق الجهد الكهربائي مع الجهد المذكور على الملصق الموجود على الجهاز.

⚠ خطر حدوث صدمة كهربائية

يجب ألا يتم الإمساك بسلك التوصيل الرئيسي والمقبس بأيدي مبللة نهائيًا. لا تمسك سلك التوصيل الرئيسي إلا من عند المقابس ولا تسحبه من المقابس.

يجب التحقق من عدم وجود تلفيات بسلك التوصيل الرئيسي المزود بقباس وذلك قبل التشغيل في كل مرة. يجب استبدال سلك التوصيل الرئيسي التالف فوراً عن طريق خدمة العملاء المعتمدة/كهربائي مختص. تجنباً لوقوع حوادث كهربائية ننصح باستخدام مقابس ذات مفاتيح قطع الدائرة الكهربائية لتيار الخلل مضادة للتيار (الحد الأقصى 30 مللي أمبير لشدة تيار التحريز الاسمي).

⚠ اتيه

بعض المواد يمكن أن تكون أبخرة أو خليط قابل للانفجار عند اتحادها مع الهواء الممتص!

لا تقم بشطف الأشياء التالية مطلقاً:

- الغازات القابلة للانفجار أو الاحتراق، السوائل والأتربة (الأتربة التفاعلية)
 - غبار المعادن القابل للتفاعل (مثل الألومنيوم، والمغنسيوم، والزنك) عند اتحادها مع وسائل التنظيف القوية والحمضية القوية.
 - الأحماض والعناصر القوية والمركزة
 - المواد العضوية المذيبة (مثل البنزين، ومزبل الألوان، والأسيتون، والزيت الساخن).
- بالإضافة إلى ذلك يمكن أن تؤدي هذه المواد إلى تآكل الخامات المستخدمة في صنع الجهاز.

وصف الجهاز

الصور، انظر الصفحة المطوية!



- يصف دليل التشغيل هذا الموديل الأساسي الموضح على الغلاف الأمامي لمكنسة كهربائية للأرضيات الرطبة والجافة.
- توجد فروق واختلافات بالنسبة للتجهيزات والملحقات التي يتم تسليمها مع المنتج، وذلك بناءً على الموديل.

إرشادات عامة

عزيزي العميل

يرجى قراءة دليل التشغيل الأصلي هذا قبل أول استخدام لجهازكم، ثم التعامل مع الجهاز وفقاً للتعليمات الواردة بهذا الدليل. كما يرجى الاحتفاظ بدليل التشغيل لأي استخدامات أخرى فيما بعد أو في حالة تسليم الجهاز لمستخدمين آخرين.

الاستخدام المطابق للتعليمات

تم تصميم الجهاز وفقاً للمواصفات الواردة في دليل التشغيل هذا ولإرشادات السلامة الخاصة باستخدامه كمكنسة كهربائية للأرضيات الرطبة والجافة.

تم تطوير هذا الجهاز من أجل الاستخدام الشخصي كما أنه غير مصمم لتلبية متطلبات الاستخدام التجاري.

- يجب حماية الجهاز من الأمطار. لا يجوز تخزينه في الأماكن الخارجية المفتوحة.
- انتبه : لشفط الرماد والسخام، يجب استخدام فلتر أولي فقط (رقم الطلب: 2.863139).

لا يجوز استخدام المكنسة الكهربائية للأرضيات الجافة والرطبة إلا مع المكونات التالية:

- كيس الفلتر الأصلي.
- قطع الغيار الأصلية أو الملحقات الأصلية أو الملحقات الإضافية الأصلية.

لن تتحمل الشركة المنتجة مسؤولية أية أضرار محتملة قد تحدث نتيجة للاستخدام غير المطابق للمواصفات أو التشغيل الخاطئ.

حماية البيئة

مواد التغليف قابلة للتدوير وإعادة الاستخدام. يرجى عدم التخلص من العبوة في سلة القمامة المنزلية ولكن عليك بتقديمها للجهات المختصة بإعادة تدوير القمامة.

تحتوي الأجهزة القديمة على مواد قيمة قابلة لإعادة التدوير والاستخدام والتي يجب الاستفادة منها. لذا، قم بالتخلص من الأجهزة القديمة بما يتوافق مع نظم التجميع المناسبة.

التخلص من الفلتر وكيس الفلتر

يتم تصنيع الفلتر وكيس الفلتر من مواد صديقة للبيئة.

طالما أنها لا تحتوي على أية مواد قابلة للامتصاص والتي يحظر إلقائها في سلة القمامة المنزلية، يمكنك التخلص منها في سلة القمامة المنزلية العادية.

الضمان

في كل دولة تسري شروط الضمان التي تضعها شركة التسويق المختصة التابعة لنا. نحن نتولى علاج الأعطال التي قد تطرأ على جهازك بدون مقابل خلال فترة الضمان طالما أن السبب في هذه الأعطال ناجم عن وجود عيب في المواد أو في الصنع. في حالة استحقاق الضمان، توجه من فضلك بقسيمة الشراء إلى أقرب موزع أو مركز خدمة عملاء معتمد.

(العنوان موجود في الصفحة الخلفية)

خدمة العملاء

يسر فرع مؤسسة KÄRCHER أن يقدم لك كافة أشكال المساعدة في حالة وجود استفسارات أو أعطال.
(العنوان موجود في الصفحة الخلفية)

WD 7.7xx-9.012-771.0

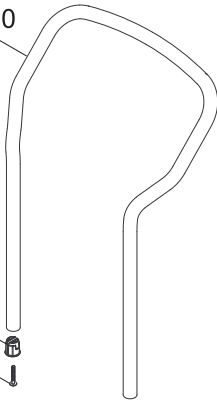

9.037-935.0

7.303-086.0



9.001-919.0 EU

9.001-908.0 CH

WD 7.5xx

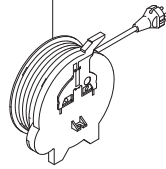

6.414-971.0

9.037-946.0

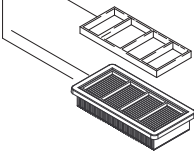

9.084-288.0 EU

9.084-284.0 CH

WD 7.2xx

9.084-285.0 GB

WD 7.3xx

9.084-252.0 EU

9.084-269.0 CH

WD 7.7xx



9.037-877.0

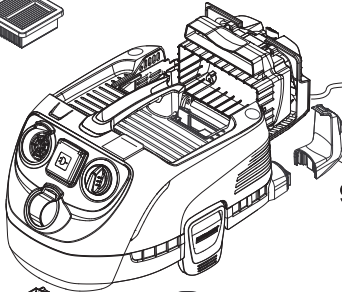

9.037-874.0

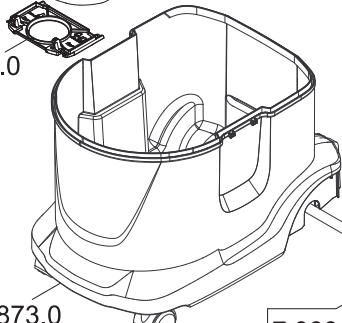

9.039-368.0

9.037-873.0

7.303-086.0

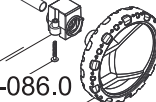

9.036-479.0

9.001-828.0



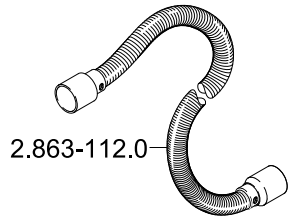
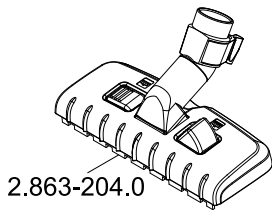
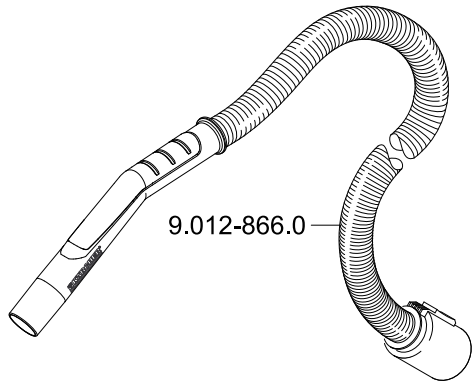
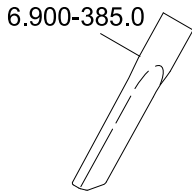
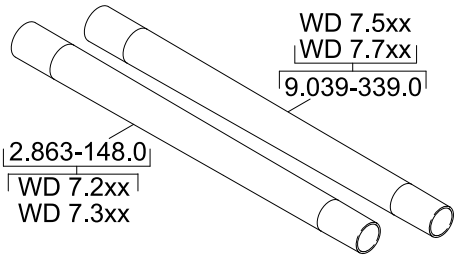
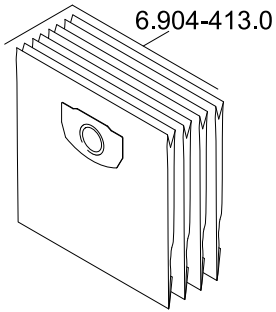

AE Kärcher FZE, P.O. Box 17416, Jebel Ali Free Zone, Dubai, United Arab Emirates, ☎ 4 8861177 • www.karcher.ae	KR Kärcher Co. Ltd. (South Korea), 872-2 Sinjeong-Dong, Yangcheon-Gu, Seoul, Korea Zip code 158-856 ☎ 02-322 6588, A/S. 1544-6577 • www.karcher.co.kr
AT Alfred Kärcher Ges.m.b.H., Lichtblaustraße 7, 1220 Wien, ☎ 01 250 600 • www.kaercher.at	KZ TOO Kärcher, pr. Raimbeka, ug. ul. Kommunalnaja 169/1, Zhetysujskij Rajon 050050 Almaty, ☎ 8777 227 6565 • www.karcher.kz
AU Kärcher Pty. Ltd., 40 Koornang Road, Scoresby 3179, Victoria, Australia, ☎ 1800 675 714 • www.karcher.com.au	LT UAB Kärcher, Ukmergėš 285, LT - 06313 Vilnius, ☎ 85 2031690 • www.karcher.lt
BE Kärcher N.V., Industrieweg 12, 2320 Hoogstraten, ☎ 0900 10027 • www.karcher.be	LU Kärcher N.V., Industrieweg 12, 2320 Hoogstraten, ☎ 0032 0900 10027 • www.karcher.be
CH Kärcher AG, Industriestrasse 16, 8108 Dällikon, Kärcher SA, Croix-du-Péage, 1029 Villars-Ste-Croix, ☎ 0844 850 863 • www.kaercher.ch	LV Kärcher SIA, Mārupes nov., Mārupe, Kārļa Ulmaņa gatve 101, Rīga, LV-1046, ☎ 867 808 707 • www.karcher.com
CN Kärcher (Shanghai) Cleaning Systems Co. Ltd., East Part, Building 20, No. 1000, Jinhai Road, Pudong, Shanghai, 201206 ☎ 021 5076 8018 • www.karcher.cn	MD M. Kärcher S.R.L., Bogdan Voievod Str. 7, 2068 Chisinau ☎ 022 806 300 • www.kaercher.md
CZ Kärcher spol. s r.o., Modletice 141, 251 01 Ricany, ☎ 0323 606 014 • www.kaercher.cz	MY Kärcher Cleaning Systems Sdn. Bhd., 71 & 73 Jalan TPK 2/8, Taman Perindustrian Kinrara, 47100 Puchong, Selangor Darul Ehsan, Malaysia, ☎ 03 8073 3000 • www.karcher.com.my
DE Alfred Kärcher GmbH & Co. KG, Service-Center Gissigheim, Im Gewerbegebiet 2, 97953 Königheim-Gissigheim, ☎ 07195 903 2065 • www.kaercher.de	NL Kärcher B.V., Postbus 474, 4870 AL Etten-Leur, ☎ 0900 33 444 33 • www.karcher.nl
DK Kärcher A/S, Slotsherrensvej 411 C, 2610 Rødovre, ☎ 70 206 667 • www.karcher.dk	NO Kärcher AS, Stanseveien 31, 0976 Oslo, ☎ 24 17 77 00 • www.karcher.no
EE Kärcher OÜ, Pirita tee 102, 12011 Tallinn, ☎ 600 5831 • www.karcher.com	NZ Kärcher Limited, 12 Ron Driver Place, East Tamaki, Auckland, New Zealand, ☎ 09 274 4603 • www.karcher.co.nz
ES Kärcher, S.A., Pol. Industrial Font del Radium, Josep Trueta, 6-7, 08403 Granollers (Barcelona), ☎ 902 170 068 • www.karcher.es	PL Kärcher Sp. z o.o., Ul. Stawowa 140, 31-346 Kraków, ☎ 012 6397 222 • www.karcher.pl
FI Kärcher OY, Yrittäjätie 17, 01800 Klaukkala, ☎ 0207 413 600 • www.karcher.fi	PT Neoparts S.A., Av. Infante D. Henrique, Lote 35, 1800-218 Lisboa, ☎ 218 558 300 • www.karcher.pt
FR Kärcher S.A.S., Z.A. des Petits Carreaux, 5, avenue des Coquelicots, 94865 Bonneuil-sur-Marne, ☎ 01 43 99 67 70 • www.karcher.fr	RO Kärcher Romania s.r.l., Sos. Odaii 439 Sector 1, RO-013606 București, ☎ 0372 709 001, www.kaercher.ro
GB Kärcher (U.K.) Ltd., Kärcher House, Beaumont Road, Banbury, Oxon OX16 1TB, ☎ 01295 752 000 • www.karcher.co.uk	RU ООО "Керхер", ул., Электрозаводская, д.27, стр.2, 107023 г.Москва, ☎ 495 228 39 45 • www.karcher.ru
GR Kärcher Cleaning Systems A.E., 31-33, Nikitara str. & Konstantinoupoleos str., 13671 Acharnes, ☎ 210 2316 153 • www.karcher.gr	SE Kärcher AB, Tagenevägen 31, 42537 Hisings-Kärra, ☎ 031 577 300 • www.karcher.se
HK Kärcher Limited, Unit 10, 17/F., Apec Plaza, 49 Hoi Yuen Road, Kwun Tong, Kowloon, ☎ 2357 5863 • www.karcher.hk	SG Kärcher South East Asia Pte. Ltd., 5 Toh Guan Road East, #01-00 Freight Links Express Distripark, Singapore 608831, ☎ 6897-1811 • www.karcher.com.sg
HU Kärcher Hungaria KFT, Tormásrét ut 2. (Vendelpark), 2051 Biatorbagy, ☎ 23 530 640 • www.kaercher.hu	SK Kärcher Slovakia, s.r.o., Bratislavská 25, 94901 Nitra, ☎ 037 6555 798 • www.kaercher.sk
IE Kärcher Limited (Ireland), C1 Centrepoint Business Park, Oak Road, Dublin 12, ☎ 01 409 7777 • www.kaercher.ie	TR Kärcher Servis Ticaret A.S., Mahmutbey Mahallesi İstoç, Petrol Plaza C-Blok Kat: 2-3, Bağcılar, 34218 Istanbul ☎ 0212 659 43 69 • www.karcher.com.tr
IN Kärcher Cleaning Systems Pvt. Ltd., Plot No. D-120, Sector-63, Noida 201307, Uttar Pradesh, ☎ 0120 466 1800 • www.karcher.in	TW Kärcher Limited, 7/F, No. 66, Jhongjijheng Rd., Sinjhuang City, Taipei County 24243, ☎ 2 2991 5533 • www.karcher.tw
IT Kärcher S.p.A., Via A. Vespucci 19, 21013 Gallarate (VA), ☎ 848 99 88 77 • www.karcher.it	UA Kärcher Ltd., Petropavlivska Str., 4, Petropavlivska Borschagivka, Kyiv region, 08130, ☎ 0800 500 48 90 • www.karcher.ua
JP Kärcher (Japan) Co., Ltd., Irene Kärcher Building, No. 2, Matsusaka-Daira 3-chome, Taiwa-cho, Kurokawa-gun, Miyagi 981-3408, ☎ 022 344 3140 • www.karcher.co.jp	ZA Kärcher (Pty) Ltd., 144 Kusckhe Street, Meadowdale, Edenvale, 1614, ☎ 011 574 5360 • www.karcher.co.za