



**Systeme son portable
pour iPod et iPhone**

Manuel d'utilisation

Avant-propos

Ce manuel d'utilisation vous aide en vue d'une utilisation

- conforme aux prescriptions et
- sûre

Utilisation de votre système son P 1000, appelé appareil par la suite.

Groupe ciblé par ce manuel d'utilisation

Le manuel d'utilisation s'adresse à toute personne, qui













- installe,
- utilise,
- nettoie
- ou élimine l'appareil.

Caractéristiques de présentation

Divers éléments du manuel d'utilisation sont munis de caractéristiques de présentation définies. Ainsi, vous pourrez rapidement vous rendre compte s'il s'agit de texte normal,

- d'énumérations ou
- ➔ d'étapes de manipulation.

Modèles supportés :

 Made for iPod mini (4GB, 8GB only)	 Made for iPod (4th generation) (20GB only)	 Made for iPod with color display (4th generation) (20GB, 30GB only)
 Made for iPod with video (5th generation) (30GB only)	 Made for iPod nano (1st generation) (1GB, 2GB, 4GB only)	 Made for iPod nano (2nd generation)(aluminum) (2GB, 4GB, 8GB only)
 Made for iPod nano (3rd generation)(video) (4GB, 8GB only)	 Made for iPod nano (4th generation) (8GB, 16GB only)	 Made for iPod touch (8GB, 16GB, 32GB only)
 Made for iPod touch (2nd generation) (8GB, 16GB, 32GB only)	 Works with iPhone (4GB, 8GB, 16GB only)	 Works with iPhone 3G (8GB, 16GB only)

Modèles non supportés :

iPod de 4ème génération (40 Go), avec écran couleur (40/60 Go), Ipod Video de 5ème génération (60/80 Go), iPod Classic (80/160 Go), iPod Classic de 2ème génération (120 Go).

Table des matières

Sécurité et installation de l'appareil	4
Sécurité.....	4
Maniement des piles.....	5
Installation de l'appareil.....	6
Description de l'appareil	8
Volume de livraison.....	8
Caractéristiques particulières de l'appareil.....	8
Vue d'ensemble de l'appareil.....	9
Télécommande.....	11
Préparation du fonctionnement de l'appareil	13
Montage du pied-support.....	13
Branchement du bloc d'alimentation.....	13
Insertion de la pile de la télécommande.....	14
Insertion des piles.....	14
Amélioration de la réception d'antenne.....	15
Connexion de votre iPod® / iPhone® / iTouch®.....	16
Rotation de l'iPhone® / iTouch®.....	16
Comment charger les accumulateurs de l'iPod®.....	16
Utilisation de l'appareil	17
Mise en marche et arrêt de l'appareil.....	17
Utilisation de la télécommande.....	17
Réglage du volume.....	17
Réglage du mode opératoire.....	18
Réglage des effets sonores.....	18
Coupure du son.....	18
Utilisation de votre iPod® via le menu.....	18
Utilisation de votre iPod® / iPhone®	19
Mise en marche.....	19
Extinction.....	19
Utilisation d'autres lecteurs MP3.....	19
Utilisation de la fonction réveil	20
Réglage de l'heure.....	20
Régler le réveil.....	20
Activer et désactiver la fonction réveil.....	21
Réveil avec l'iPod®.....	21
Interrompre brièvement le réveil après l'alarme au moyen de la fonction SNOOZE.....	22
Eteindre le réveil complètement après l'alarme.....	22
Utilisation de la fonction SLEEP.....	22
Utilisation de la radio	23
Réglage du mode "Mono/Stéréo".....	23
Réglage d'une station.....	23
Mémorisation d'une station.....	24
Nettoyage de l'appareil	25
Élimination des dérangements	26
Caractéristiques techniques	27
Consignes d'élimination	28

Sécurité et installation de l'appareil

Veillez lire consciencieusement toutes les consignes de sécurité et conservez-les au cas où vous vous poseriez des questions ultérieurement. Respectez toujours tous les avertissements et consignes de ce manuel d'utilisation, ainsi que ceux figurant au dos de l'appareil.

Sécurité

Attention !

- L'appareil doit uniquement être raccordé à une tension secteur de 230 V~, 50 Hz. N'essayez jamais d'utiliser l'appareil avec une autre tension.
- La fiche doit seulement être raccordée après la fin de l'installation conforme aux prescriptions.
- Si la fiche est défectueuse ou si l'appareil présente d'autres dommages, il est interdit de mettre l'appareil en marche.
- Lors du débranchement de la fiche de la prise de courant, tirez sur la fiche – et non sur le câble.
- Afin d'éviter un risque d'incendie et le risque d'un choc électrique, n'exposez pas l'appareil à la pluie ni à toute autre sorte d'humidité.
- Ne mettez pas l'appareil en service à proximité de baignoires, de piscines ou autres jets d'eau.
- Ne posez pas de récipient contenant des liquides, p. ex. vases à fleurs, sur l'appareil. Ils pourraient se renverser et le liquide qui s'écoule risquerait d'entraîner des dommages considérables ou même un choc électrique.
- Si des corps étrangers ou du liquide devaient parvenir à l'intérieur de l'appareil, débranchez immédiatement la fiche secteur de la prise de courant. Faites vérifier l'appareil par un spécialiste qualifié avant de le remettre en service. Danger de choc électrique en cas d'ouverture du boîtier.
- N'ouvrez pas le boîtier. Danger de choc électrique en cas d'ouverture du boîtier.
- N'essayez jamais de réparer vous-même un appareil défectueux. Adressez-vous toujours à nos points de service après-vente.
- N'ouvrez en aucun cas l'appareil – seul un spécialiste doit l'ouvrir.
- Des corps étrangers, p. ex. aiguilles, pièces de monnaie, etc., ne doivent pas tomber à l'intérieur de l'appareil.
- Veillez également à ne pas toucher les contacts situés au dos de l'appareil avec des objets

métalliques ou avec les doigts. Ceci peut occasionner des court-circuits.

- Ne posez pas de bougies allumées ou autres sources potentielles d'incendie sur l'appareil.
- Ne laissez jamais des enfants utiliser cet appareil sans surveillance.
- Faites effectuer les travaux de maintenance uniquement par des spécialistes qualifiés, faute de quoi, vous vous mettriez vous-même ou d'autres personnes en danger.
- Débranchez la fiche de la prise de courant si vous n'utilisez pas l'appareil pendant une période prolongée. Tirez uniquement au niveau de la fiche, pas sur le câble.
- N'écoutez pas de la musique ou la radio avec un volume sonore trop fort. car cela pourrait entraîner des troubles auditifs durables.

Maniement des piles

- Veillez à ce que les piles soient maintenues hors de portée des enfants. Les enfants peuvent mettre en bouche les piles et les avaler, ce qui peut conduire à de graves problèmes de santé. En pareil cas, consultez immédiatement un médecin !
- Les piles normales ne doivent pas être rechargées, être chauffées ou lancées au feu (**risque d'explosion!**).
- Remplacez à temps des piles usagées.
- Remplacez toujours toutes les piles en même temps et utilisez des piles du même type.
- L'écoulement des piles peut endommager l'appareil. Si vous n'utilisez pas l'appareil pendant une période prolongée, sortez les piles du compartiment à piles.

Attention !

- Les piles usagées ou endommagées peuvent provoquer des irritations cutanées. Veillez à porter des gants de protection. Nettoyez le compartiment à piles avec un chiffon sec.
- Les piles normales ne doivent pas être rechargées, être chauffées ou lancées au feu (**risque d'explosion!**).

Remarque importante concernant l'élimination :

Les piles peuvent contenir des produits toxiques qui sont nuisibles pour la santé et l'environnement.

Par conséquent, éliminez les piles conformément aux prescriptions légales en vigueur. Ne jetez en aucun cas les piles dans les ordures ménagères.

Ces pictogrammes se trouvent sur les piles à substances nocives :



Pb = la pile contient du plomb

Cd = la pile contient du cadmium

Hg = la pile contient du mercure

Installation de l'appareil

- Installez l'appareil sur un support solide, sûr et horizontal. Veillez à une bonne ventilation.
- Ne posez pas l'appareil sur des surfaces molles telles que moquettes, tapis, couvertures, ou à proximité de rideaux ou de tentures murales. Les ouvertures d'aération pourraient être obstruées. La circulation de l'air nécessaire risquerait d'être interrompue, ce qui pourrait conduire à un embrasement de l'appareil.
- Les fentes d'aération doivent toujours rester libres. Elles ne doivent pas être recouvertes par des rideaux, des napperons ou des journaux.
- N'installez pas l'appareil à proximité de sources de chaleur telles que radiateurs. Évitez l'ensoleillement direct et les emplacements exposés à une quantité exceptionnelle de poussières.
- Veuillez tenir compte du fait que les pieds de l'appareil peuvent laisser le cas échéant des marques de couleur sur certaines surfaces de meubles. Utilisez une protection entre vos meubles et l'appareil.

- L'appareil ne doit pas être installé dans des locaux avec un taux d'humidité de l'air élevé, p. ex. cuisine ou sauna, étant donné que des dépôts d'eau de condensation risqueraient d'endommager l'appareil. L'appareil est prévu pour un fonctionnement dans un environnement sec et au sein d'un climat tempéré, et ne doit pas être exposé aux gouttes d'eau ni aux projections d'eau.
- Vous ne devez utiliser l'appareil qu'en position horizontale.
- Gardez l'appareil à distance d'appareils générant de forts champs magnétiques
- En cas d'utilisation de lampes d'économie d'énergie à proximité immédiate, le fonctionnement de l'appareil risque éventuellement d'être entravé.
- Ne posez pas d'objets lourds sur l'appareil.
- Lorsque vous déplacez l'appareil d'un environnement froid vers un environnement chaud, de l'humidité peut se former à l'intérieur de l'appareil. Dans ce cas, attendez environ une heure avant de le mettre en service.
- Posez le câble d'alimentation de manière à éviter tous risques de trébuchement.
- La prise doit être située le plus près possible de l'appareil.
- Pour le raccordement au secteur, enfoncez complètement la fiche dans la prise.
- Utiliser un raccordement secteur approprié et éviter d'utiliser des multiprises !
- Ne touchez pas la fiche avec des mains mouillées, risque d'électrocution !
- En cas de dérangements ou de formation de fumée et d'odeurs provenant de l'appareil, retirez immédiatement la fiche de la prise de courant !
- Si un orage menace, débranchez la fiche de la prise de courant.
- Débranchez la fiche de la prise de courant si l'appareil n'est pas utilisé sur une période prolongée, p. ex. avant d'entreprendre un voyage.
- Si l'appareil n'est pas exploité pendant une période prolongée, retirez toutes les piles, car celles-ci risquent de couler et d'endommager l'appareil.
- Un volume trop élevé, surtout lors de l'utilisation de casques, peut conduire à des dommages auditifs.
- Ne laissez pas l'appareil dans une voiture fermée et stationnée en plein soleil, sinon le boîtier risque de se déformer.

Description de l'appareil

Volume de livraison

Veillez vérifier que tous les accessoires mentionnés ci-dessous sont présents :

- Système son portable P 1000,
- la télécommande, y compris la pile,
- Bloc d'alimentation 10,5 V c.c., 2,5 A
- le présent manuel d'utilisation.

Caractéristiques particulières de l'appareil

L'appareil constitue la plate-forme idéale pour l'insertion de votre iPod® / iPhone® et l'écoute musicale via les haut-parleurs de la station d'accueil.

Si vous avez connecté votre iPod® / iPhone®, la lecture est réalisée par l'intermédiaire des haut-parleurs de la station d'accueil.

La télécommande fournie vous permet de commander votre iPod® / iPhone® connecté.

- Lorsque la connexion au secteur est effective, un iPod® inséré est chargé via la station d'accueil.
- L'appareil dispose de haut-parleurs de grande qualité.

- L'amplificateur intégré sublime la restitution de votre musique.
- Vous pouvez raccorder à tout moment d'autres sources musicales via l'interface AUX IN et apprécier la restitution via les haut-parleurs du système son.
- La radio reçoit les plages de fréquences FM 87,5–108 MHz.
- Dans la gamme FM, vous pouvez choisir entre le mode Mono et le mode Stéréo pour la restitution du son.
- Vous pouvez mémoriser jusqu'à 20 émetteurs FM.
- L'appareil dispose d'un affichage de l'heure ainsi que d'une fonction de réveil.
- L'appareil peut être utilisé indépendamment du secteur.

L'appareil supporte tous les modèles iPod® et iPhone conformément à la vue d'ensemble de la page 2.

Vue d'ensemble de l'appareil

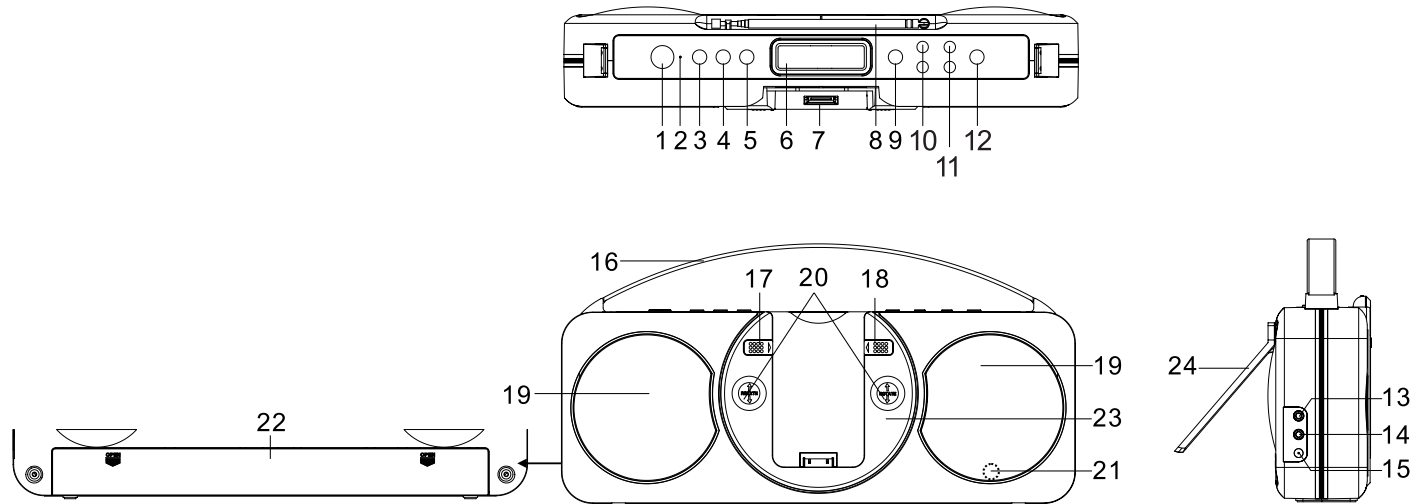

1		Mise en marche, arrêt (mode veille) de l'appareil ou de l'iPod®
2	LED	LED Standby (mode veille)
3	FUNCTION	Choix de la source, signal d'entrée iPod, AUX, TUNER
4	MEMORY	Enregistrement de stations radio PRESET (présélectionnées)
5	CLOCK	Réglage de l'heure
6		DISPLAY
7		Connexion iPod®/iPhone®
8		Antenne télescopique FM
9		PLAY/PAUSE
10		Titre précédent / suivant, retour / avance rapide
11	-VOL+	Réglage du volume moins fort, plus fort
12	SNOOZE	Fonction SNOOZE (rappel d'alarme)
13	LINE IN	Raccordement source externe, fiche jack 3,5 mm
14	PHONES	Raccordement du casque, fiche jack 3,5 mm
15	DC IN	Raccordement du bloc d'alimentation, 10,5 V / 2,5 A

16		Poignée de transport
17		Verrouillage pour iPhone
18		Verrouillage pour iPod
19		Haut-parleurs :
20		Cavités pour mécanisme de rotation
21		Récepteur de la télécommande
22		Compartiment à piles, 6 x 1,5 V, C/R14 (UM-2)
23		Station d'accueil iPod/iPhone avec mécanisme de rotation
24		Pied-support

Télécommande

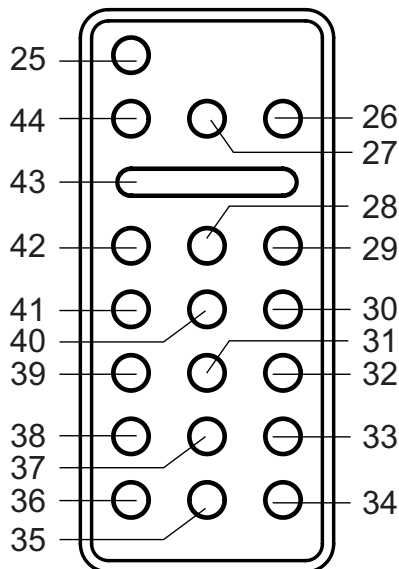

25		Mise en marche, arrêt (mode veille) de l'appareil ou de l'iPod®
26		PLAY/PAUSE
27	FUNCTION	Choix de la source, signal d'entrée iPod, AUX, TUNER
28		Titre précédent, retour

29		Titre suivant, avance
30	PRESET ▲	Station de radio suivante (vers le haut)
31	MEMORY	Enregistrement de stations radio PRESET (présélectionnées)
32	CLOCK	Réglage de l'heure
33	ALARM 2 SET / OFF	Réglage de l'alarme 2 Désactiver le réveil
34, 35	-VOLUME+	Réglage du volume, + plus fort, - moins fort
36	MUTE	Mise en sourdine
37	ALARM 1 SET / OFF	Réglage de l'alarme 1 Désactiver le réveil
38	EQ	Fonctions de sonorité de l'égaliseur
39	SLEEP	Fonction SLEEP
40	PRESET ▼	Station de radio suivante (vers le bas)
41	SELECT	Menu iPod : Validation de l'entrée
42	MENU	Commande par menus
43	SNOOZE	Fonction SNOOZE (rappel d'alarme)
44	REPEAT/FM MONO/STEREO	Fonction de répétition FM Mono/Stéréo

DISPLAY

A	Affichage réception FM STEREO
B	Alarme 1 active
C	Alarme 2 active
D	Fonction SLEEP (arrêt différé)
E	VOLUME : Volume sonore
F	Affichage de la source (fonction), fréquence radio FM, heure
G	Mémoire PRESET stations de radio FM, affichage du temps d'arrêt différé ("sleep") en minutes

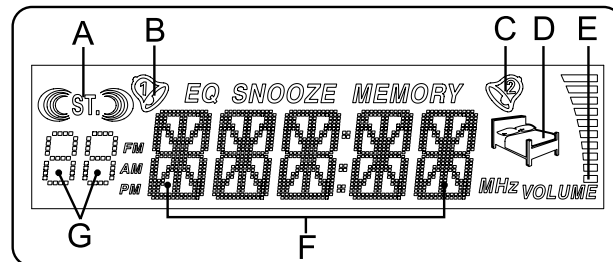

Préparation du fonctionnement de l'appareil

Montage du pied-support

- Montez le pied-support dans l'ouverture ovale se trouvant sur la face arrière de l'appareil.

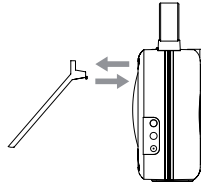

Branchement du bloc d'alimentation

Raccordez la station d'accueil au secteur (230 V ~ / 50 Hz).

- Pour l'alimentation électrique de l'appareil, branchez tout d'abord le câble du bloc d'alimentation dans la prise femelle 15 (DC IN 10,5 V) sur l'appareil, puis branchez la fiche secteur dans la prise de courant 230 V ~, 50 Hz.
- Assurez-vous que la tension de service du bloc d'alimentation corresponde à la tension secteur locale, avant de le brancher sur la prise de courant.

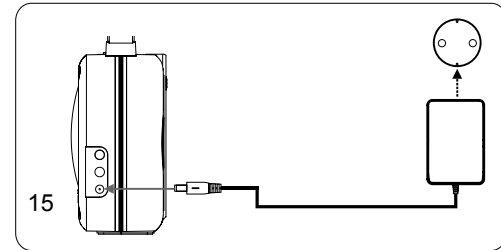

- Après la première connexion de l'appareil avec le réseau électrique, l'afficheur indique "00:00".

Remarque :

En cas de non-utilisation, débranchez la fiche secteur de la prise de courant. Tirez sur la fiche secteur et non pas sur le câble. Si un orage menace, débranchez la fiche secteur de la prise de courant. Débranchez la fiche secteur si l'appareil n'est pas utilisé sur une période prolongée, p. ex. avant d'entreprendre un voyage.

La chaleur résultant du fonctionnement doit être évacuée par une circulation d'air suffisante. Pour cette raison, l'appareil ne doit pas être recouvert ou logé dans une armoire fermée. Veillez à disposer d'un espace libre d'au moins 10 cm autour de l'appareil.

Remarque :

Après une panne de courant, l'heure affichée n'est probablement pas correcte.

Insertion de la pile de la télécommande

Remarque :

Avant la première utilisation, retirez la bande plastique du compartiment à piles de la télécommande.

Une pile de type CR2032, 3 V est fournie pour le fonctionnement de la télécommande. Si la télécommande ne devait plus réagir aux entrées, remplacez la pile ronde. Pour ce faire, procédez comme suit :

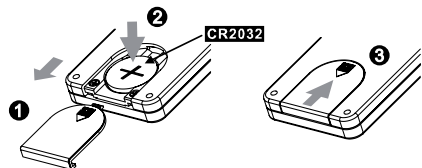

- ➔ Retirez le couvercle ❶ sur le dessous de la télécommande en le faisant glisser vers l'avant ; retournez la télécommande à cette fin.
- ➔ Retirez la pile usagée et introduisez une pile ❷ du type CR2032, 3 V. Veillez à la polarité correcte lors de l'insertion de la pile. Le pôle positif doit être dirigé vers le haut.
- ➔ Refermez le compartiment à piles soigneusement, de telle sorte que le couvercle ❸ s'enclenche.

Remarque :

La pile devrait être retirée de la télécommande si celle-ci n'est pas utilisée pendant une période prolongée. Dans le cas contraire, l'écoulement de la pile peut endommager la télécommande.

Attention !

Les piles ne doivent pas arriver aux mains des enfants. L'ingestion des piles peut causer de graves troubles de la santé.

Insertion des piles

- ➔ Vous pouvez utiliser l'appareil indépendamment du secteur. Si vous constatez que la durée de lecture diminue, vous devriez remplacer les piles.
- ➔ Retirez le câble d'alimentation de la connexion DC IN (15) si vous utilisez l'appareil avec les piles !
- ➔ Tournez l'appareil de telle manière à pouvoir ouvrir le compartiment de pile (22) situé à l'arrière.
- ➔ Six piles alcalines de type BABY, 1,5 V, LR14/C (non fournies) sont nécessaires pour le fonctionnement indépendant du secteur. Veillez à la polarité correcte lors de l'insertion de la pile. Voir le graphique dans le compartiment à piles.

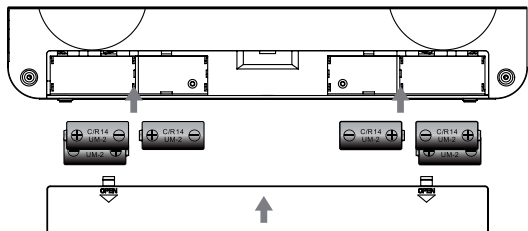

- ➔ Fermez minutieusement le couvercle du compartiment à piles de sorte que les languettes de fixation s'enclenchent dans le boîtier.

Remarque :

Il convient de veiller à utiliser uniquement des piles ou des accumulateurs de même type. N'utilisez jamais en même temps des piles usagées et des piles neuves.

Utilisez des piles protégées contre l'écoulement !

Remarque importante concernant la mise au rebut

Les piles peuvent contenir des substances toxiques, nuisibles pour l'environnement.

Par conséquent, rebutez les piles conformément aux prescriptions légales en vigueur. Ne jetez en aucun cas les piles dans les ordures ménagères.

Amélioration de la réception d'antenne

Le nombre et la qualité des stations que vous pouvez recevoir dépend des conditions de réception sur le lieu d'installation. L'antenne FM télescopique (8) permet de cibler la réception. Elle doit être orientée sur toute sa longueur en fonction de la meilleure réception possible.

Remarque :

En règle générale, les émetteurs FM sont reçus en mode stéréo ; l'affichage STEREO **A** s'allume sur l'afficheur. Si la réception FM est dérangée en mode stéréo, vous pouvez placer le commutateur FM MONO/STEREO (44) sur FM (Mono). La réception sera ainsi meilleure. L'affichage **A** s'éteint.

Branchement d'une source audio externe

Vous pouvez restituer le son d'un appareil externe (p. ex. lecteur de CD, lecteur de DVD, récepteur vidéo, iPod® ou autres lecteurs MP3) via les haut-parleurs du présent appareil.

- ➔ Reliez la sortie audio de votre appareil externe par l'intermédiaire d'un câble audio (fiche jack 3,5 mm) à la connexion LINE IN (13) se trouvant sur le côté de l'appareil.

Connexion de votre iPod® / iPhone® / iTouch®

- ➔ Sortez votre iPod® / iPhone® / iTouch® de son étui de protection ou poche et insérez l'appareil avec précaution par le dessus dans la connexion (7).

Remarque :

Le verrouillage est inopérant pour les iPod ordinaires ! Utilisez les iPod ordinaires uniquement verticalement !

Remarque :

Afin d'éviter des endommagements, l'iPod®/iPhone® devrait être en mode veille !

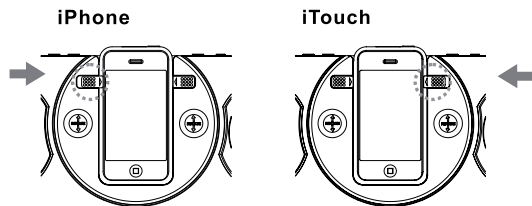

Remarque :

Après l'insertion dans la connexion, veillez à actionner le verrouillage pour l'iPhone® ou l'iTouch® !

- ➔ Retirez l'iPod® en sortant l'iPod® avec précaution par le haut.

Rotation de l'iPhone® / iTouch®

- ➔ Avant de procéder à la rotation, assurez-vous que le verrouillage est actionné.
- ➔ Placez vos doigts comme illustré dans les cavités et tournez l'appareil connecté avec précaution dans le sens inverse des aiguilles d'une montre.

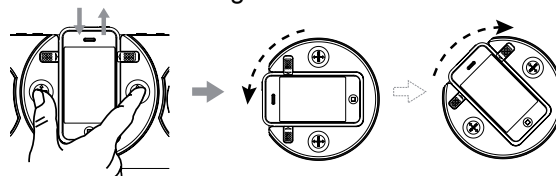

- ➔ Tournez de nouveau dans le sens des aiguilles d'une montre pour retirer de nouveau l'appareil connecté.

Comment charger les accumulateurs de l'iPod®

Dès que vous avez inséré votre iPod®, les accumulateurs sont chargés si la connexion au secteur est établie.



Remarque :

En cas d'utilisation d'un iPod® ou d'autres lecteurs MP3 qui ne sont pas raccordés via la station d'accueil, il n'en résulte pas de charge automatique des accumulateurs.

Utilisation de l'appareil

Vous pouvez effectuer les réglages aussi bien à l'aide des touches se trouvant sur l'appareil qu'à l'aide de la télécommande. Une inscription identique sur la télécommande et sur l'appareil signifie des fonctions identiques.

Mise en marche et arrêt de l'appareil

- ➔ Allumez l'appareil au moyen de la touche  (1, 25). L'afficheur s'active, la LED STANDBY (2) s'éteint.
- ➔ Pour éteindre l'appareil, pressez une nouvelle fois la touche  (1, 25). L'afficheur LCD s'éteint. L'heure est visible et la LED STANDBY (2) s'allume.

Utilisation de la télécommande

La télécommande infrarouge permet de régler confortablement les fonctions principales du système et de l'iPod® ou de l'iPhone® à partir de son fauteuil. Les étapes décrites dans ce manuel d'utilisation se rapportent à l'utilisation de la télécommande.

Lors de la commande de l'appareil à l'aide de la télécommande, observer les points suivants :

- Dirigez la télécommande (émetteur) en direction du récepteur (21).

- Veiller à ce qu'il n'y ait aucun obstacle entre l'émetteur et le récepteur.
- Les piles doivent être remplacées par des piles neuves si la portée de la télécommande diminue.

Réglage du volume

- ➔ Pressez les touches –VOL+ (11) se trouvant sur l'appareil pour régler le volume sonore souhaité.

Remarque :

Vous pouvez également régler le volume sonore via les touches de la télécommande –VOLUME+ (34, 35).

Celui-ci apparaît sur l'afficheur **E** pendant le réglage.

Réglage du mode opératoire

Vous pouvez sélectionner le signal audio souhaité (source). Pour restituer de la musique provenant d'une source externe via la connexion LINE IN (13), il n'est pas nécessaire de déconnecter l'iPod®.

- Pressez la touche FUNCTION (3, 27) de façon répétée pour passer à la restitution de la source iPod, AUX, TUNER respective.

Réglage des effets sonores

- Pressez la touche EQ (38) de la télécommande. Vous pourrez ainsi adapter le son restitué du genre musical écouté. Les réglages suivants sont possibles : PASS (Désact.), CLASSIC, ROCK, POP, JAZZ.
- Le réglage PASS signifie qu'aucun effet sonore n'est sélectionné.
- Pressez la touche EQ (38) de façon répétée pour défiler entre les différents effets sonores. Le réglage actif apparaît sur l'afficheur.

Coupure du son

Vous pouvez couper le son directement en pressant la touche MUTE (36).

Presser 1 x : coupure du son.

Presser 2 x : le son est réactivé.

Utilisation de votre iPod® via le menu

Les touches suivantes de la télécommande vous permettent de piloter et de commander votre iPod® inséré :

- MENU : Ouverture du menu, retour au menu précédent
- PRESET ▲, ▼ : Navigation au sein du menu
- SELECT : Confirmation de la sélection, ouverture

La commande s'effectue comme par le biais des touches de commande de l'iPod®. Reportez-vous le cas échéant à la notice d'utilisation de votre iPod®.

Le réglage du volume sonore s'effectue cependant via les touches (11) se trouvant sur l'appareil ou –VOLUME+ (34, 35) de la télécommande.

Utilisation de votre iPod® / iPhone®

Mise en marche



- Connectez votre iPod.
- Allumez l'appareil au moyen de la touche  (1, 25).
- Pressez la touche FUNCTION (3, 27) de façon répétée pour sélectionner la source iPod.

Remarque :





Si aucun iPod n'est connecté, "NOIP" apparaît à l'affichage.

S'il s'agit d'une première connexion, "AUTH" apparaît à l'affichage, en vue de l'identification de l'iPod®.

Si votre iPod® / iPhone® est déjà connecté en mode STANDBY :

- Pressez la touche  (9, 26). L'iPod® / iPhone® s'enclenche et commence avec la lecture.
- Une nouvelle pression sur la touche  (9, 26) interrompt la lecture (pause).

Sélection de titres / recherche rapide

- Pressez brièvement les touches   (10, 28, 29) pour sauter au titre suivant / précédent.
- Pressez les touches   (10, 28, 29) et maintenez-les enfoncées pour démarrer une recherche rapide.

Fonctions de répétition

Pressez si nécessaire de façon répétée la touche REPEAT (44), afin de faire défiler les fonctions de répétition de l'iPod®.

Extinction

- Pressez la touche STANDBY  (1, 25). L'appareil arrête la lecture et commute l'iPod® en mode VEILLE. En présence d'une connexion avec le secteur, les accumulateurs sont chargés pendant que l'iPod® est connecté.

Utilisation d'autres lecteurs MP3

Vous pouvez restituer toute autre source musicale par le biais de la prise (13), y compris un iPod®, que vous ne connectez pas.

Utilisation de la fonction réveil

Remarque :

Vous pouvez seulement utiliser la fonction réveil après avoir réglé correctement l'heure.

Réglage de l'heure

- ➔ Pressez la touche CLOCK (5, 32) et maintenez la touche enfoncée. Les heures clignotent à l'affichage.
- ➔ Réglez l'heure actuelle (en heures) à l'aide des touches I◀◀, ▶▶I (10, 28, 29).
- ➔ Pressez CLOCK (5, 32) une nouvelle fois pour accepter le réglage des heures. A présent, les minutes clignotent.
- ➔ Réglez l'heure actuelle (en minutes) à l'aide des touches I◀◀, ▶▶I (10, 28, 29).
- ➔ Pressez CLOCK (5, 32), pour accepter le réglage.

Remarque :

Effectuez le réglage de façon relativement rapide, sinon le mode réglage est quitté automatiquement.

- ➔ En pressant brièvement la touche CLOCK (5, 32), vous pouvez commuter l'affichage en mode 12 h ou 24 h. (AM ou PM apparaît à l'affichage en mode 12 h).

Régler le réveil

- L'appareil dispose de deux alarmes, qui allument l'appareil aux heures de réveil respectives réglées. Vous pouvez choisir si vous souhaitez être réveillé par la radio, un iPod® inséré dans l'appareil ou un avertisseur sonore. Après le réveil, l'appareil reste enclenché pendant 1 heure, puis s'éteint automatiquement. Ce cycle se répète jusqu'à ce que vous désactiviez l'alarme.

Régler l'heure d'activation

Vous pouvez régler deux heures d'activation ("Alarm 1", "Alarm 2") pour l'appareil. Si aucune touche n'est pressée pendant plus de 10 secondes durant le réglage, alors l'appareil quitte automatiquement ce mode. Vous devez alors recommencer depuis le début.

- ➔ Commutez l'appareil en mode veille.
- ➔ Pressez la touche ALARM 1 SET (37) ou ALARM 2 SET (33) et maintenez la touche enfoncée. L'affichage des heures et le symbole d'alarme correspondant **B** ou **C** clignotent à l'affichage.
- ➔ Réglez à l'aide des touches I◀◀, ▶▶I (10, 28, 29) l'alarme en heures.
- ➔ Pressez la touche ALARM 1 SET (37) ou ALARM 2 SET (33) pour accepter le réglage des heures. A présent, les minutes clignotent.

- Réglez à l'aide des touches **I◀◀, ▶▶I** (10, 28, 29) l'alarme en minutes.
- Pressez la touche **ALARM 1 SET (37)** ou **ALARM 2 SET (33)** pour accepter le réglage des minutes.
- Vous pouvez à présent régler à l'aide des touches **I◀◀, ▶▶I** (10, 28, 29) la source, vous avez le choix entre **iPod®**, **Radio** ou **Buzzer** (signal sonore). Le mode / la source réglé(e) pour le réveil est affiché(e) sur l'afficheur.
- Pressez la touche **ALARM 1 SET (37)** ou **ALARM 2 SET (33)** pour accepter le réglage.

Le temporisateur enclenche l'appareil à l'heure réglée avec la source sélectionnée.

Pour signaler un temporisateur actif, le symbole d'alarme **B** ou **C** apparaît à l'affichage.

Activer et désactiver la fonction réveil

- Pressez la touche **ALARM 1 SET (37)** ou **ALARM 2 SET (33)** pour activer ou désactiver le temporisateur respectif.
- Pour signaler un temporisateur actif, le symbole d'alarme **B** ou **C** apparaît à l'affichage.

Réveil avec l'iPod®

Assurez-vous que votre iPod® est inséré correctement dans l'appareil.

Remarque :

Pour se faire réveiller avec l'iPod®, celui-ci doit être désactivé. Il ne doit pas se trouver en mode "Play" (lecture).

Le réveil s'enclenche pendant 1 heure à l'heure réglée. Assurez-vous de disposer de suffisamment de données musicales ; si ce n'est pas le cas, activez la fonction de répétition de l'iPod®.

Si aucun iPod® n'a été inséré par inadvertance ou si l'iPod® ne contient pas de données musicales, l'appareil active automatiquement l'avertisseur sonore pour le réveil.

Interrompre brièvement le réveil après l'alarme au moyen de la fonction SNOOZE

- Pressez la touche SNOOZE (12, 43) pour désactiver le réveil pendant env. 5 minutes. Vous pouvez répéter cela à volonté pendant la durée d'alarme d'une heure.

Eteindre le réveil complètement après l'alarme

- Pressez la touche  (1, 25) ou ALARM 1 SET / OFF (37) ou ALARM 2 SET / OFF (33) pour désactiver le réveil.

Remarque :

La fonction réveil active à nouveau l'appareil le lendemain, à l'heure d'alarme réglée. L'alarme 1 ou l'alarme 2 réglée reste affichée sur l'afficheur.

Utilisation de la fonction SLEEP

Vous pouvez régler, par pas de 90, 60, ..., 15 minutes, la durée après laquelle l'appareil se met en mode veille, quel que soit le mode opératoire dans lequel il se trouve. "SLEEP" apparaît à l'affichage.

Pressez à cette fin la touche SLEEP (39), de façon répétée, la durée de lecture **D** restante apparaît à chaque fois sur l'afficheur.

Utilisation de la radio

Remarque :

L'appareil reçoit la plage de fréquences FM 87,5–108 MHz.

- ➔ Pour allumer la radio, pressez la touche **FUNCTION** (3, 27) de façon répétée.
- ➔ Si vous réglez le mode FM, vous pouvez orienter l'antenne télescopique (8) et la sortir entièrement, afin d'améliorer la réception.

Remarque :

En règle générale, les émetteurs FM sont reçus en mode stéréo. L'affichage "ST" apparaît à l'affichage **A**.

Réglage du mode "Mono/Stéréo"

Remarque :

En règle générale, les émetteurs FM sont reçus en mode stéréo. Si le signal est faible, vous pouvez commuter l'appareil sur "Mono", la réception sera ainsi meilleure.

- ➔ Pressez la touche **MONO/STEREO** (44).

L'affichage "ST" disparaît de l'affichage **A**.

Réglage d'une station

Sélection manuelle des stations

Pressez brièvement les touches **I◀◀, ▶▶I** (10, 28, 29) pour modifier pas à pas la fréquence de réception vers le haut ou vers le bas. Dans la plage FM, par pas de 0,05 MHz (= réglage fin). De ce fait, vous pourrez également régler des émetteurs faibles dont vous connaissez la fréquence.

Recherche automatique des stations

Une pression prolongée sur les touches **I◀◀, ▶▶I** (10, 28, 29) (env. 3 secondes) permet de démarrer la recherche automatique. La recherche automatique peut uniquement trouver des stations dont le signal de réception est fort. Les émetteurs faibles ne peuvent être réglés que manuellement.

Pendant la recherche, le mode radio est coupé.

Mémorisation d'une station

La mémoire de programmes peut mémoriser 20 stations dans la plage FM.

Remarque :

Les stations ne restent pas mémorisées en cas de coupure de courant.

- Réglez à l'aide des touches **I◀◀, ▶▶I** (10, 28, 29) une station de radio.
- Pressez la touche **MEMORY** (31).
- Sélectionnez avec **PRESET ▲, ▼** (30, 40) l'emplacement de programme.
- Confirmez votre entrée avec **MEMORY** (31).
- Mémorisation d'autres stations : Répétez le processus.

Remarque :

Effectuez la sélection du numéro d'emplacement de programme et la confirmation en l'espace de 8 secondes. Sinon, le processus est interrompu, sans mémorisation.

Sélection des stations programmées

- En pressant la touche **PRESET ▲, ▼** (30, 40), vous pouvez faire défiler les emplacements de programme mémorisés vers le haut.

L'afficheur indique à chaque fois la station réglée et son emplacement mémoire.

Effacement d'un emplacement de programme mémorisé

- Mémorisez une nouvelle station sur l'emplacement de programme Preset respectif.

Remarque :

En cas de panne de courant ou si vous débranchez le câble d'alimentation, les stations mémorisées sont effacées !

Nettoyage de l'appareil



Risque d'électrocution !

Afin d'éviter le risque d'un choc électrique, ne lavez pas l'appareil avec un chiffon mouillé ou sous l'eau courante.

Attention !

N'utilisez pas d'éponge à gratter, de poudre à récurer ni de solvant tel que l'alcool ou l'essence.

Nettoyez le boîtier à l'aide d'un chiffon doux légèrement humide. N'utilisez pas de solvants, d'alcool à brûler, de diluants, etc. ; ils pourraient endommager la surface de l'appareil.

Elimination des dérangements

Si l'appareil ne fonctionne pas comme prévu, contrôlez-le au moyen des tableaux suivants.

Si vous ne pouvez pas éliminer le défaut, même après les contrôles décrits, veuillez contacter le fabricant.

Problèmes avec l'appareil

Symptôme	Cause possible / remède
L'appareil ne peut pas être mis en marche.	L'appareil n'est pas alimenté en courant. Raccordez correctement le câble d'alimentation sur la prise secteur. Eventuellement, la prise de courant ne fonctionne pas.
Aucun son n'est audible.	Augmentez le volume sonore. Activez la lecture sur l'iPod ou sur l'appareil externe. Débranchez la source externe de la prise AUX.
Un bruit parasite est audible.	A proximité de l'appareil, un téléphone portable ou un autre appareil émet des ondes radio parasites. Eloignez le téléphone portable de l'environnement de l'appareil.
L'iPod ne peut pas être commandé via les touches de l'appareil.	L'iPod n'est pas correctement connecté, reconnecter l'iPod le cas échéant. Logiciel de l'iPod obsolète. Actualiser le logiciel via www.apple.com/ipod/download . L'iPod se trouve à l'état "verrouillé". Contrôler si l'iPod peut être commandé correctement à l'extérieur. Lire le cas échéant la notice du fabricant.

Symptôme	Cause possible / remède
D'autres dérangements de fonctionnement ou des bruits forts apparaissent.	Des composants électroniques de l'appareil sont en dérangement. Débranchez la fiche secteur. Laissez l'appareil séparé de la source de courant pendant env. 10 secondes. Rebranchez l'appareil.
L'iPod ne peut pas être inséré.	Retirer une nouvelle fois l'iPod et le réinsérer.
L'iPod n'est pas chargé.	L'iPod n'est pas inséré correctement. Contrôler l'adaptateur, réinsérer le cas échéant l'iPod. L'iPod se trouve à l'état "verrouillé". Contrôler si l'iPod peut être commandé correctement à l'extérieur. Lire le cas échéant la notice du fabricant.
La télécommande ne fonctionne pas.	Pile mal insérée ou faible. Contrôler la polarité, remplacer la pile. Liaison IR interrompue. Enlevez les objets qui se trouvent entre la télécommande et l'appareil. Distance trop grande. Distance max. 5 mètres

Caractéristiques techniques

Dimensions de l'appareil (l x h x p) :	env. 360 x 183,5 x 71,5 mm
Poids :	env. 1,33 kg
Alimentation électrique : Bloc d'alimentation secteur c.a./c.c.	Courant alternatif 230 V, 50 Hz 10,5 V c.c., 2,5 A Fonctionnement sur piles : 6 x 1,5 V, LR14/C type Baby
Consommation en mode veille :	< 1 W
Entrée audio :	Stéréo, jack 3,5 mm
Prise casque :	Stéréo, jack 3,5 mm
Puissance de sortie :	2 x 5 W sinus, 8 ohms
Radio :	
Fréquences de réception :	FM 87,5–108 MHz
Antenne :	Antenne télescopique
Séparation des canaux	≥ 45 dB
Rapport signal-bruit	≥ 55 dB
Gamme des fréquences	80 Hz – 20 kHz (± 3 dB)
Conditions ambiantes :	+5 °C à +35 °C 5 % à 90 % d'humidité relative (sans condensation)

Sous réserve de modifications techniques et d'erreurs.
Les dimensions sont des valeurs approximatives.



Directives et normes

Ce produit est conforme à

- la directive sur la basse tension (2006/95/CE),
- la directive CEM (2004/108/CE) et à
- la directive sur le marquage CE.

Comment contacter le fabricant

DGC GmbH
Graf-Zeppelin-Str. 7
D-86899 Landsberg



iPod is a trademark of Apple Computer, Inc., registered in the U.S. and other countries.
iPhone est une marque déposée de Apple Inc.

“Made for iPod” means that an electronic accessory has been designed to connect specifically to iPod and has been certified by the developer to meet Apple performance standards.

“Works with iPhone” means that an electronic accessory has been designed to connect specifically to iPhone and has been certified by the developer to meet Apple performance standards.

Apple is not responsible for the operation of this device or its compliance with safety and regulatory standards.

Consignes d'élimination

Élimination de l'emballage

Votre nouvel appareil a été protégé par un emballage lors de son acheminement. Tous les matériaux utilisés sont compatibles avec l'environnement et recyclables. Veuillez apporter votre contribution et éliminez l'emballage de façon respectueuse de l'environnement. Concernant les moyens actuels d'élimination des déchets, informez-vous auprès de votre revendeur ou concernant votre installation de gestion de déchets communale. Les piles doivent être retirées de l'appareil avant l'élimination de celui-ci.



Danger d'étouffement !

Ne laissez pas l'emballage et ses éléments à des enfants.

Danger d'étouffement par les films ou d'autres matériaux d'emballage.

Mise au rebut de l'appareil

Les appareils usagés ne sont pas des déchets sans valeur. Une élimination respectueuse de l'environnement permet de recycler des matières brutes précieuses. Renseignez auprès de l'administration de votre ville ou de votre commune concernant les possibilités d'une élimination réglementaire et respectueuse de l'environnement de l'appareil.



Cet appareil est marqué selon la directive 2002/96/CE concernant les appareils électriques et électroniques usagés (WEEE).

Ce produit, arrivé en fin de vie, ne doit pas être éliminé par le biais des ordures ménagères ordinaires ; il doit être remis à un point de collecte prévoyant le recyclage d'appareils électriques et électroniques. Le symbole figurant sur le produit, dans le manuel d'utilisation ou sur l'emballage, attire votre attention à cet égard. Les matériaux sont recyclables conformément à leur marquage. Avec la réutilisation, le recyclage des matériaux ou d'autres formes de recyclage d'appareils usagés, vous apportez une contribution importante à la protection de notre environnement.



Danger de mort !

Débranchez la fiche secteur sur les appareils, qui ne sont plus utilisés. Déconnectez le câble d'alimentation et débranchez-le avec la fiche.