

Sempre pronti ad aiutarti

Registrare il prodotto e richiedere assistenza all'indirizzo
www.philips.com/support



D630

D635



Manuale utente dettagliato

PHILIPS

Sommario

1 Importanti istruzioni sulla sicurezza 3

2 Telefono 5

Contenuto della confezione	5
Panoramica del telefono	6
Panoramica della base	7

3 Guida introduttiva 9

Collegamento della base	9
Installazione delle batterie in dotazione	10
Configurazione del telefono (a seconda del paese di residenza)	10
Modifica del PIN/codice di accesso remoto	11
Ricarica del ricevitore	11
Verificare il livello della batteria	12
Cos'è la modalità standby?	12
Verifica della potenza del segnale	12
Accensione o spegnimento del dispositivo	12

4 Icone del menu principale 13

5 Icone del display 14

6 Chiamate 15

Composizione di una chiamata	15
Ricezione di una chiamata	15
Fine di una chiamata	16
Regolazione del volume del ricevitore/vivavoce	16
Disattivazione del microfono	16
Accensione/spegnimento dell'altoparlante	16
Inoltro di un'altra chiamata	16
Ricezione di una seconda chiamata	16
Passaggio da una chiamata all'altra	17
Come effettuare una conferenza con persone che chiamano dall'esterno	17

7 Chiamate interne e conferenze 18

Inoltro di una chiamata su un altro telefono	18
Conferenza	18

8 Testo e numeri 20

Immissione di testo e numeri	20
Passaggio da lettere maiuscole a minuscole	20

9 Rubrica 21

Visualizzazione della rubrica	21
Ricerca di una voce	21
Chiamata dai numeri in rubrica	21
Accesso alla rubrica durante una chiamata	22
Aggiunta di una voce	22
Modifica di una voce	22
Impostazione della suoneria personalizzata	22
Impostazione dei tasti di composizione rapida	23
Eliminazione di una voce	23
Eliminazione di tutte le voci	23
Aggiunta di un contatto all'elenco delle eccezioni	23

10 Registro chiamate 24

Tipo elenco chiamate	24
Visualizzazione delle voci nel registro chiamate	24
Salvataggio di una voce del registro chiamate in rubrica	25
Ricomposizione di un numero	25
Eliminazione di una voce dal registro chiamate	25
Eliminazione di tutte le voci del registro chiamate	25

11 Elenco di rielezione 26

Visualizzazione delle voci di rielezione	26
Salvataggio di un numero dell'elenco di rielezione in rubrica	26
Ricomposizione di una chiamata	26

Accesso all'elenco di rielezione durante una chiamata	26		
Eliminazione di una voce di rielezione	26		
Eliminazione di tutte le voci dell'elenco di rielezione	26		
12 Impostazioni audio	27		
Impostazione del volume della suoneria del telefono	27		
Impostazione del tono di chiamata del telefono per le chiamate interne	27		
Impostazione del tono di chiamata del telefono per le chiamate esterne	27		
Impostazione dei toni della tastiera	27		
Impostazione del tono docking	27		
Impostazione del segnale della batteria	28		
Impostazione del profilo audio	28		
13 Impostazioni del telefono	29		
Impostazioni del display	29		
Modalità eco	29		
Modalità ECO+	29		
Attribuzione di un nome al telefono	30		
Impostazione di data e ora	30		
Impostazione della lingua del display	30		
14 Sveglia	31		
Impostazione della sveglia	31		
Disattivazione della sveglia	31		
15 Modalità privacy	32		
Blocco chiamate (blocco delle chiamate in uscita)	32		
Blocco delle chiamate in entrata	32		
Silent mode (Modalità silenziosa)	33		
Modifica del PIN/codice di accesso della modalità privacy	34		
16 Baby monitor	35		
Attivazione/disattivazione dell'unità bambino	35		
Impostazione dell'unità genitore	35		
Impostazione del livello di pianto del bambino	36		
		17 Segreteria telefonica	37
		Attivazione/disattivazione della segreteria telefonica	37
		Annotazioni per la famiglia	37
		Impostazione della lingua della segreteria telefonica	37
		Messaggi	38
		Messaggi in entrata	39
		18 Servizi	42
		Tipo elenco chiamate	42
		Conferenza automatica	42
		Tipo di rete	42
		Prefisso automatico	42
		Selezione della durata di richiamata	43
		Modalità di chiamata	43
		Primo squillo	43
		Sveglia autom.	44
		Registrazione di ricevitori aggiuntivi	44
		Annullamento dei ricevitori	45
		Ripristino delle impostazioni predefinite	45
		19 Dati tecnici	46
		20 Avviso	47
		Dichiarazione di conformità	47
		Compatibilità con lo standard GAP	47
		Conformità ai requisiti EMF	47
		Smaltimento di prodotti e batterie obsolete	47
		21 Domande frequenti	49
		22 Appendice	51
		Tabelle per l'immissione di testo e numeri	51
		23 Indice	53

1 Importanti istruzioni sulla sicurezza

Requisiti di alimentazione

- Questo prodotto richiede alimentazione elettrica a 100-240V CA. In caso di black out, la comunicazione potrebbe essere interrotta.
- La tensione della rete è classificata secondo lo standard TNV-3 (Telecommunication Network Voltages), definito dalla normativa EN 60950.



Avvertenza

- La rete elettrica è classificata come "pericolosa". L'unico modo di scollegare la base di ricarica è quello di staccarla dalla presa elettrica. Assicurarsi che la presa elettrica sia sempre facilmente raggiungibile.

Per evitare danni o anomalie di funzionamento:



Attenzione

- Utilizzare solo l'alimentazione indicata nelle istruzioni per gli utenti.
- Utilizzare solo le batterie indicate nelle istruzioni per gli utenti.
- Se la batteria viene sostituita con una di tipo errato, è possibile che quest'ultima esploda.
- Smaltire le batterie usate seguendo le istruzioni.
- Non smaltire le batterie nel fuoco.
- Utilizzare sempre i cavi forniti con il prodotto.
- Fare in modo che i contatti di ricarica o la batteria non tocchino mai oggetti metallici.
- Fare in modo che il prodotto non entri in contatto con piccoli oggetti di metallo, che possono deteriorare la qualità audio e danneggiare il prodotto.
- È possibile tenere oggetti metallici solo in prossimità o sopra il ricevitore del telefono.
- Non utilizzare il prodotto in zone dove esiste il rischio di esplosione.
- Non aprire l'apparecchio, la stazione base o la base di ricarica per non essere esposti all'alta tensione.

- Le attrezzature collegabili tramite cavo devono disporre di una presa facilmente raggiungibile in prossimità dell'apparecchio stesso.
- L'attivazione della modalità vivavoce può aumentare in maniera repentina il volume del telefono e portarlo a un livello davvero alto: assicurarsi che l'apparecchio non si trovi troppo vicino all'orecchio.
- Questo apparecchio non è stato progettato per effettuare chiamate di emergenza in caso di black out. Per effettuare chiamate di emergenza, è necessario disporre di un'alternativa.
- Fare in modo che il prodotto non entri in contatto con liquidi.
- Non usare detersivi che contengano alcol, ammoniaca, benzene o abrasivi, poiché possono danneggiare l'apparecchio.
- Non esporre il telefono a temperature eccessivamente alte, quali quelle prodotte da fonti di calore o luce solare diretta.
- Evitare di far cadere il telefono o altri oggetti sullo stesso.
- I telefoni cellulari accesi in prossimità del dispositivo possono causare interferenze.

Utilizzo del telefono come baby monitor



Attenzione

- Adottare le dovute precauzioni per evitare che i bambini giochino con l'apparecchio.
- Accertatevi che l'unità bambino e il cavo siano sempre fuori dalla portata del bambino (almeno a 1 metro di distanza).
- Per evitare il ritorno di segnale acustico, tenere l'unità genitore ad almeno 1,5 metri di distanza dall'unità bambino.
- Non posizionate l'unità bambino nel lettino o nel box.
- Non coprite mai l'unità bambino e l'unità genitore (ad esempio, con un asciugamano o una coperta). Verificare che le ventole di aerazione dell'unità bambino non siano ostruite.
- Prendete tutte le misure necessarie affinché il vostro bimbo dorma in sicurezza.
- L'apparecchio non è destinato a persone (inclusi bambini) con capacità mentali, fisiche o sensoriali ridotte, fatti salvi i casi in cui tali persone abbiano ricevuto assistenza o formazione per l'uso dell'apparecchio da una persona responsabile della loro sicurezza.

- Se si posiziona l'unità genitore vicino a un trasmettitore o a un altro apparecchio DECT (ad esempio, un telefono DECT o un router wireless per Internet), è possibile che la connessione con l'unità bambino venga interrotta. Allontanare l'unità bambino dagli altri apparecchi wireless fino a che la connessione non viene ripristinata.
- Questo baby monitor è da intendersi come aiuto. Non è sostituibile a una supervisione adulta e responsabile e non dovrebbe essere utilizzato in tal modo.

Informazioni sulle temperature di funzionamento e di conservazione

- Utilizzare l'apparecchio in ambienti dove la temperatura è sempre compresa tra 0°C e +40°C (con umidità relativa fino al 90%).
- Riporre l'apparecchio in ambienti dove la temperatura è sempre compresa tra -20°C e +45°C (con umidità relativa fino al 95%).
- Alle basse temperature, la durata delle batterie potrebbe essere più ridotta.

2 Telefono

Congratulazioni per l'acquisto e benvenuti in Philips!

Per usufruire di tutti i servizi di assistenza offerti da Philips, registrare il prodotto sul sito Web www.philips.com/welcome.

Contenuto della confezione



Ricevitore**



Base (D630)



Base (D635)



Caricatore

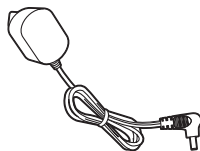

Alimentatore**



Cavo di linea*

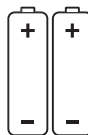

2 batterie AAA ricaricabili**



Garanzia



Manuale dell'utente breve

Nota

- In alcuni paesi, è necessario collegare l'adattatore di linea al cavo di linea; quindi, collegare quest'ultimo alla presa del telefono.
- ** Nelle confezioni multiple, sono presenti più ricevitori, caricatori, alimentatori e batterie.

Panoramica del telefono

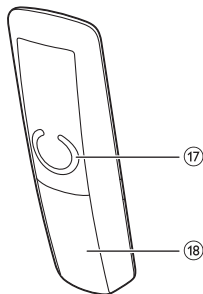
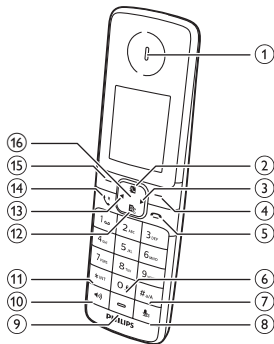

① Ricevitore



- Consente di scorrere il menu verso l'alto.
- Consente di aumentare il volume del ricevitore/altoparlante.
- Consente di accedere all'elenco telefonico in modalità standby.



- Consente di spostare il cursore verso destra in modalità di editing.
- Scorrere a destra in modalità menu principale.



- Premere per eliminare testo o cifre. Tenere premuto per rimuovere tutto il testo.
- Consente di annullare un'operazione.

- Consente di accedere all'elenco di rifelezione in modalità standby.
- Consente di modificare il profilo audio durante una chiamata.
- Consente di selezionare la funzione visualizzata sul display del telefono direttamente sopra il tasto.



- Consente di terminare una chiamata.
- Consente di uscire dal menu/ interrompere un'operazione.
- Tenere premuto per accendere/ spegnere il ricevitore.



- Premere per immettere uno spazio durante l'editing del testo.
- Tenere premuto per bloccare/ sbloccare il tastierino in modalità standby.



- Tenere premuto per inserire una pausa quando si modificano il nome e il numero del contatto.
- Consente di passare dalle lettere maiuscole alle minuscole durante l'editing del testo.



- Accensione/spegnimento del microfono.
- Consente di accedere al menu della segreteria telefonica in modalità standby (solo per D635).
- Consente di ascoltare nuovi messaggi dalla segreteria telefonica (solo per D635).

⑨ Microfono



- Consente di attivare/disattivare l'altoparlante.
- Consente di effettuare e ricevere chiamate in vivavoce.

- 11 ***INT**
- Tenere premuto per effettuare una chiamata interna (solo per la versione con più ricevitori).
 - Consente di impostare la modalità di composizione (modalità impulsi o modalità toni temporanea).
- 12 **☞**
- Consente di scorrere il menu verso il basso.
 - Consente di ridurre il volume del ricevitore/altoparlante.
 - Consente di accedere al registro chiamate in modalità standby.
- 13 **◀**
- Consente di spostare il cursore verso sinistra in modalità di editing.
 - Scorrere a sinistra in modalità menu principale.
- 14 **☎^R**
- Consente di effettuare e ricevere chiamate.
 - Tasto di richiamata (questa funzione dipende dall'operatore di rete).
- 15 **☐**
- Consentono di accedere al menu principale in modalità standby.
 - Consente di confermare la selezione.
 - Consente di accedere al menu delle opzioni
 - Consente di selezionare la funzione visualizzata sul display del telefono direttamente sopra il tasto.
- 16 **Spia a LED**
- Spenta: nessun evento nuovo.
 - Lampeggiante: nuove chiamate perse/ nuovi messaggi su segreteria telefonica/ nuovi messaggi vocali.
- 17 **Altoparlante**
- 18 **Coperchio del portabatteria**

Panoramica della base

D630

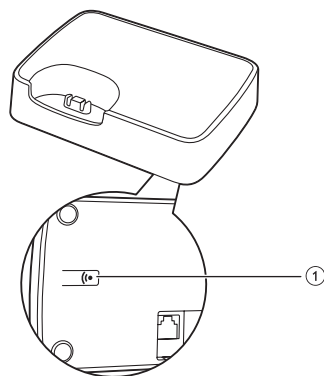

- 1 **☎**
- Premere per trovare i ricevitori.
 - Tenere premuto questo pulsante per entrare nella modalità di registrazione.

D635

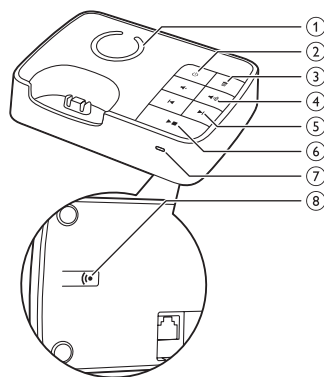

- 1 **Altoparlante**
- 2 **☎**
- Consente di attivare/disattivare la segreteria telefonica.
- 3 **☒**
- Consente di eliminare il messaggio corrente in riproduzione.

- Tenere premuto per eliminare tutti i vecchi messaggi.

④ 

Consente di diminuire/aumentare il volume dell'altoparlante.

⑤ 

Consentono di andare indietro/avanti durante la riproduzione.

⑥ 

- Riproduzione dei messaggi.
- Consente di interrompere la riproduzione dei messaggi.

⑦ **Spia a LED**

- Off: la segreteria telefonica non è attiva.
- On: la segreteria telefonica è attiva.
- Lampeggia normalmente: nuovi messaggi, registrazione di un nuovo messaggio in corso.
- Lampeggia rapidamente: chiamata in entrata, modalità di registrazione.

⑧ 

- Premere per trovare i ricevitori.
- Tenere premuto questo pulsante per entrare nella modalità di registrazione.

3 Guida introduttiva

! Attenzione

- Assicurarsi di aver letto le istruzioni di sicurezza riportate nella sezione "Importanti istruzioni sulla sicurezza" prima di collegare e installare il ricevitore.

Collegamento della base

! Avvertenza

- Rischio di danni al prodotto! Assicurarsi che la tensione dell'alimentazione corrisponda a quella indicata sul retro o sulla parte inferiore del telefono.
- Per caricare la batteria, utilizzare solo l'adattatore di alimentazione in dotazione.

☰ Nota

- Se è attivo il servizio Internet ad alta velocità DSL (Digital Subscriber Line) sulla linea telefonica, accertarsi di installare un filtro DSL tra il cavo telefonico e la presa di alimentazione. Il filtro evita rumori di sottofondo e problemi relativi all'ID chiamante causati da interferenze DSL. Per ulteriori informazioni sui filtri DSL, contattare il gestore DSL.
- La targhetta del modello è situata sulla parte inferiore della base.

- 1 Collegare le estremità dell'alimentatore:
 - al jack di ingresso CC nella parte inferiore della base;
 - alla presa di alimentazione a muro.
- 2 Collegare le estremità del cavo telefonico:
 - alla presa del telefono nella parte inferiore della base;
 - alla presa del telefono a muro.

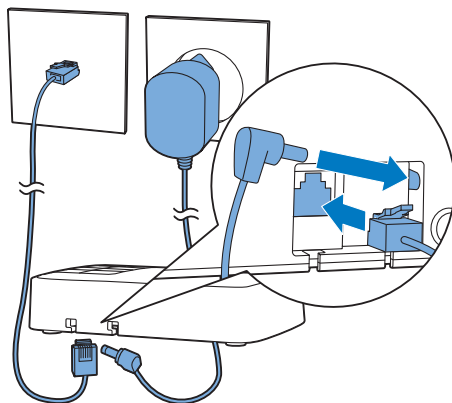

- 3 Collegare le estremità dell'alimentatore (per confezioni multiple):
 - al jack di ingresso CC nella parte inferiore del caricatore aggiuntivo del telefono.
 - alla presa di alimentazione a muro.

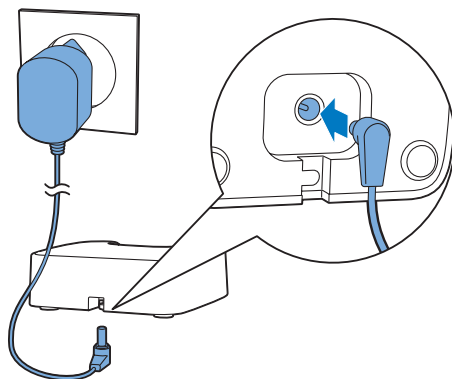

Installazione delle batterie in dotazione

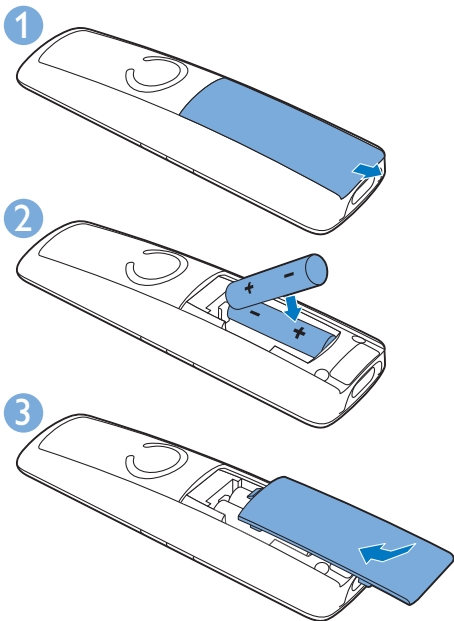

! Attenzione

- Rischio di esplosione! Tenere lontane le batterie da fonti di calore, dai raggi solari e dal fuoco. Non gettare mai le batterie nel fuoco.
- Utilizzare solo le batterie in dotazione.
- Rischio di riduzione di durata della batteria. Non utilizzare mai combinazioni di diverse marche o tipi di batterie.

☰ Nota

- Caricare le batterie per 8 ore prima del primo utilizzo.
- Il surriscaldamento del ricevitore durante l'operazione di ricarica delle batterie è normale.

! Avvertenza

- Verificare la polarità delle batterie prima di inserirle nel rispettivo vano. Il mancato rispetto della polarità può danneggiare il prodotto.

Configurazione del telefono (a seconda del paese di residenza)

- 1 Quando si utilizza il telefono per la prima volta, viene visualizzato un messaggio di benvenuto.
- 2 Premere **[OK]**.

Impostazione del paese

Selezionare il proprio paese, quindi premere **[OK]** per confermare.

↳ Le impostazioni del paese vengono salvate.

☰ Nota

- L'opzione di impostazione del paese dipende dal paese. Se non viene visualizzato alcun messaggio di benvenuto, significa che l'impostazione del paese è preconfigurata per il proprio paese. Successivamente è possibile impostare la data e l'ora.

Per impostare la lingua, seguire la procedura riportata sotto.

- 1 Selezionare **[Menu]**.
- 2 Premere ◀/▶ per selezionare ⚙, quindi premere **[Selez.]**.
- 3 Selezionare **[Lingua]**, quindi premere **[OK]** per confermare.
- 4 Selezionare una lingua, quindi premere **[OK]** per confermare.
↳ Le impostazioni vengono salvate.

Impostazione di data e ora

- 1 Selezionare **[Menu]**.
- 2 Premere ◀/▶ per selezionare ⚙, quindi premere **[Selez.]**.
- 3 Selezionare **[Data & ora]**, quindi premere **[OK]** per confermare.

- 4 Selezionare **[Imposta data]/[Imposta ora]**, quindi premere **[OK]** per confermare.
- 5 Premere i tasti numerici per inserire la data e l'ora.

☰ Nota

- Se l'ora è in formato 12 ore, premere *12* per selezionare **[am]** o **[pm]** (in base al paese di residenza).

- 6 Premere **[OK]** per confermare.

Impostazione del formato della data e ora

- 1 Selezionare **[Menu]**.
- 2 Premere ◀/▶ per selezionare ⚙, quindi premere **[Selez.]**.
- 3 Selezionare **[Data & ora]**, quindi premere **[OK]** per confermare.
- 4 Selezionare **[Formato data]** o **[Formato ora]**.
- 5 Premere 📅 / 🕒 per selezionare **[GG-MM-AAAA]** o **[MM-GG-AAAA]** mentre viene visualizzata la data e **[12 ore]** o **[24 ore]** mentre viene visualizzata l'ora. Successivamente premere **[OK]** per confermare.
↳ Le impostazioni vengono salvate.

☰ Nota

- L'impostazione di data e formato dell'ora dipende dal paese di residenza.

Modifica del PIN/codice di accesso remoto

☰ Nota

- Il PIN/codice di accesso predefinito per la segreteria telefonica è 0000 ed è importante modificarlo per garantire la massima sicurezza.

- 1 Selezionare **[Menu]**.
- 2 Premere ◀/▶ per selezionare ☎, quindi premere **[Selez.]**.
- 3 Selezionare **[Acc. remoto]** > **[Cambia PIN]**, quindi premere **[OK]** per confermare.
- 4 Inserire il vecchio PIN/codice di accesso, quindi premere **[OK]** per confermare.
- 5 Immettere nuovamente il nuovo PIN/codice di accesso, quindi premere **[OK]** per confermare.
- 6 Immettere nuovamente il nuovo PIN/codice di accesso, quindi premere **[Salva]** per confermare.
↳ Le impostazioni vengono salvate.

Ricarica del ricevitore

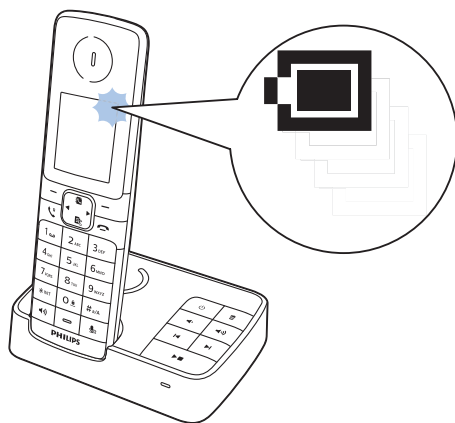

Posizionare il ricevitore sulla stazione base per caricarlo. Quando il ricevitore viene posizionato

correttamente sulla base, viene emesso un segnale acustico.

↳ La ricarica del ricevitore ha inizio.



Nota

- Caricare le batterie per 8 ore prima del primo utilizzo.
- Il surriscaldamento del telefono durante le operazioni di ricarica è normale.

Il telefono è pronto per l'uso.

Verificare il livello della batteria

L'icona della batteria visualizza il livello di carica della stessa.

-  Quando il ricevitore non si trova sulla base/caricatore, le barre indicano il livello della batteria (da alto a basso).
-  Quando il ricevitore si trova sulla base/caricatore, le barre continuano a lampeggiare finché la ricarica non è completa.

-  L'icona di batteria scarica lampeggia. La batteria è scarica e deve essere ricaricata.

Se è in corso una conversazione, è possibile udire dei toni di avviso quando le batterie sono quasi scariche. Il ricevitore si spegne se le batterie sono completamente scariche.

Cos'è la modalità standby?

Il telefono passa alla modalità standby quando non è in corso alcuna attività. Il nome, la data, l'ora e il numero del ricevitore sono visualizzati sulla schermata di standby.

Verifica della potenza del segnale

-  Il numero di barre indica lo stato del collegamento tra il ricevitore e la base. Più barre vengono visualizzate, più forte è il segnale.

- Accertarsi che il ricevitore sia sempre collegato alla base prima di effettuare o ricevere una chiamata e di utilizzare le funzionalità dell'apparecchio.
- Se vengono emessi dei toni di avviso durante una conversazione, la batteria è quasi scarica oppure il telefono è fuori portata. Caricare la batteria o spostare il ricevitore in modo che sia più vicino alla base.

Nota









- Quando **ECO+** è acceso, non viene visualizzata la potenza del segnale. (vedere 'Modalità ECO+' a pagina 29)

Accensione o spegnimento del dispositivo

Tenere premuto  per accendere/spegnere il ricevitore.









4 Icone del menu principale





Di seguito viene fornita una panoramica generale delle opzioni del menu disponibili sul sistema D630/D635. Per una spiegazione dettagliata delle opzioni del menu, fare riferimento alle sezioni corrispondenti nel presente manuale dell'utente.

Icona	Descrizione
	[Rubrica] - Aggiunta, modifica, gestione delle voci della rubrica, ecc...
	[Suoni] - Impostazione di volume e tipo di suoneria, tono dei tasti, ecc.
	[Config. telef.] - Impostazione di data e ora, modalità Eco, nome del ricevitore e lingua del display.
	[Sveglia] - Impostazione dell'orario, della suoneria e della frequenza della sveglia.
	[Registrazione] - Memorizzazione della cronologia di tutte le chiamate perse, ricevute o bloccate (solo per D630).
	[Mod. privacy] - Blocco delle chiamate in arrivo e in uscita o impostazione della modalità silenziosa.
	[Servizi] - Impostazione di conferenza e prefisso automatici, tipo di rete, tempo di richiamata, orologio automatico, servizi di chiamata, ecc... I servizi disponibili dipendono dal paese e dalla rete.
	[Monitor bamb.] - Impostazione dell'avviso su una linea esterna, un contatto dalla rubrica o gli altri ricevitori e del livello del pianto del bambino.
	[Segret. tel.] - Impostazione, ascolto, eliminazione dei messaggi del telefono ecc... (solo per D635).

5 Icone del display

In modalità standby, le icone che compaiono sullo schermo principale mostrano quali funzioni sono disponibili sul telefono.

Icona	Descrizione
	Quando il ricevitore non si trova sulla base/caricatore, le barre indicano il livello della batteria (da alto a basso). Quando il ricevitore si trova sulla base/caricatore, le barre continuano a crescere e diminuire fino a quando la carica non è completa.
	L'icona della batteria scarica lampeggia e viene emesso un segnale acustico di avviso. La batteria è scarica e deve essere ricaricata.
	Viene visualizzato lo stato del collegamento tra il ricevitore e la base. Più barre vengono visualizzate, più forte è il segnale.
	Lampeggia quando c'è una nuova chiamata persa. Rimane acceso quando si visualizzano le chiamate perse ignorate nel registro chiamate oppure quando si visualizzano le chiamate perse lette nel registro delle chiamate.
	Rimane accesa quando si visualizzano le chiamate bloccate nel registro delle chiamate.
	Lampeggia quando è in arrivo una chiamata da un numero cellulare.
	Lampeggia quando è in arrivo una chiamata da un numero fisso.
	Lampeggia quando è in arrivo una chiamata da un numero di ufficio.
	La suoneria è spenta. La modalità silenziosa è impostata, ma non è nell'intervallo attivo (il telefono non squilla).

	Segreteria telefonica (solo D635): lampeggia quando c'è un nuovo messaggio o quando la memoria è piena. Viene visualizzata quando la segreteria telefonica è accesa.
	Lampeggia quando c'è un nuovo messaggio vocale. Rimane acceso quando i messaggi vocali sono già stati visualizzati nel registro delle chiamate. L'icona non viene visualizzata nel caso in cui non sia presente alcun messaggio.
	La modalità silenziosa è impostata, ma non è nell'intervallo attivo.
	La sveglia è attiva.
ECO	La modalità Eco è attiva.
ECO+	La modalità ECO+ è attiva.

6 Chiamate

Nota

- In caso di black out, il telefono non è in grado di utilizzare i servizi di emergenza.

Suggerimento

- Verificare la potenza del segnale prima o durante una chiamata.



Composizione di una chiamata

Per effettuare una chiamata procedere come segue:

- Chiamata normale
- Chiamata predefinita
- Chiamata attraverso il tasto di composizione rapida

È possibile effettuare una chiamata anche dall'elenco di rielezione (vedere 'Ricomposizione di una chiamata' a pagina 26), dalla rubrica (vedere 'Chiamata dai numeri in rubrica' a pagina 21) e dal registro chiamate (vedere 'Ricomposizione di un numero' a pagina 25).



Chiamata normale

- 1 Premere  o .
- 2 Comporre il numero telefonico.
 - ↳ Il numero viene composto.
 - ↳ Viene visualizzata la durata della chiamata in corso.

Chiamata predefinita

- 1 Comporre il numero telefonico.
 - Per cancellare una cifra, premere **[Canc.]**.

- Per inserire una pausa, tenere premuto **#** o **A**.

- 2 Premere  o  per effettuare la chiamata.

Chiamata attraverso il tasto di composizione rapida

Se è già stato pre-salvato un contatto in corrispondenza di un tasto di composizione rapida, tenere premuto tale tasto per effettuare una chiamata.

Suggerimento



- Per informazioni su come impostare i tasti di composizione rapida, vedere il capitolo "Rubrica", sezione "Impostazione dei tasti di composizione rapida".

Nota

- Il tempo di conversazione della chiamata in corso viene indicato nel timer delle chiamate.
- Se vengono emessi dei toni di avviso, la batteria è quasi scarica oppure il telefono è fuori portata. Caricare la batteria o spostare il telefono in modo che sia più vicino alla base.

Ricezione di una chiamata

Quando il telefono squilla, è possibile selezionare le opzioni seguenti:

- premere  oppure  per rispondere alla chiamata.
- selezionare **[Trasf.]** per trasferire una chiamata in entrata alla segreteria telefonica (solo per il modello D635).
- Selezionare **[Silenz]** per disattivare lo squillo della chiamata in entrata.

Avvertenza

- Quando il telefono squilla o quando è attiva la modalità vivavoce, tenerlo lontano dall'orecchio per evitare danni all'udito.

Nota

- Il servizio di identificazione del chiamante è disponibile solo se tale opzione è stata sottoscritta con la propria compagnia telefonica.

Suggerimento

- In caso di chiamata persa, sul telefono compare un messaggio di avviso. Il LED sul ricevitore lampeggia.

↳ Adesso è possibile proseguire la conversazione.

Accensione/spegnimento dell'altoparlante

Premere .

Inoltro di un'altra chiamata

Nota

- Questo servizio dipende dal gestore telefonico.

- 1 Premere  durante una chiamata.
↳ La prima chiamata viene messa in attesa.
- 2 Comporre il secondo numero.
↳ Viene composto il numero visualizzato sul display.

Fine di una chiamata

Per terminare una chiamata, procedere come segue:



- Premere ; oppure
- Posizionare il ricevitore sulla base o sulla base di ricarica.

Regolazione del volume del ricevitore/vivavoce

Premere  /  sul ricevitore per regolare il volume durante una chiamata.

- ↳ Il volume del ricevitore/vivavoce viene quindi modificato e il telefono torna alla schermata di chiamata.

Disattivazione del microfono





- 1 Premere  durante una chiamata.
↳ Sul telefono viene visualizzato [Muto attivo].
↳ La persona che chiama non sentirà alcun suono, mentre chi riceve la chiamata potrà comunque sentire la voce dell'interlocutore.
- 2 Premere nuovamente  per riattivare il microfono.

Ricezione di una seconda chiamata

Nota

- Questo servizio dipende dal gestore telefonico.

Quando viene emesso un segnale acustico ripetuto che indica la ricezione di un'altra chiamata, è possibile rispondere come indicato di seguito:



- 1 Premere  e  per rispondere alla chiamata.
↳ La prima chiamata viene messa in attesa ed è quindi possibile rispondere alla seconda.
- 2 Premere  e  per interrompere la chiamata in corso e rispondere la prima.

Passaggio da una chiamata all'altra

Nota

- Questo servizio dipende dal gestore telefonico.

È possibile passare da una chiamata all'altra come indicato sotto:



- Premere  e ; oppure
- Premere **[Opzion]** e selezionare **[Alt. chiam.]**, quindi premere nuovamente **[OK]** per confermare.
 - ↳ La chiamata in corso viene messa in attesa ed è possibile passare all'altra.

Come effettuare una conferenza con persone che chiamano dall'esterno

Nota

- Questo servizio dipende dal gestore telefonico. Verificare se il proprio gestore telefonico prevede costi aggiuntivi per questo servizio.

Quando sono in corso due chiamate, è possibile stabilire una chiamata in conferenza in questi modi:

- Premere , quindi ; o
- Premere **[Opzion]**, selezionare **[Conferenza]** quindi premere nuovamente **[OK]** per confermare.
 - ↳ Le due chiamate entrano in modalità conferenza.

7 Chiamate interne e conferenze

Nota



- Questa funzione è disponibile solo per le versioni con più ricevitori.

Una chiamata interna è una chiamata effettuata su un telefono che condivide la stessa stazione base. Una conferenza è una conversazione che coinvolge due telefoni interni e una persona che chiama dall'esterno.

Inoltro di una chiamata su un altro telefono

Nota

- Se la base è abbinata solo a 2 telefoni registrati, tenere premuto *INT per inoltrare una chiamata all'altro ricevitore.

- 1 Tenere premuto *INT.
↳ Vengono visualizzati i telefoni disponibili per la chiamata interna.
- 2 Selezionare un ricevitore, quindi premere [OK] per confermare.
↳ Il telefono selezionato squilla.
- 3 Premere  sul telefono selezionato.
↳ Viene stabilita una chiamata interna.
- 4 Premere [Canc] o  per annullare oppure interrompere la chiamata interna.

Nota

- Se il ricevitore selezionato è occupato, la scritta [Occupato] compare sullo schermo.

Durante una chiamata

Durante una chiamata è possibile passare da un telefono all'altro:

- 1 Tenere premuto *INT.
↳ La persona che chiama viene messa in attesa.
↳ Per le versioni con più ricevitori, vengono visualizzati i telefoni disponibili per la chiamata interna, procedere quindi al passaggio 2.
- 2 Selezionare un ricevitore, quindi premere [OK] per confermare.
↳ Attendere che l'interlocutore risponda alla chiamata.

Passaggio tra le varie chiamate



Premere [Est.] per passare dalla chiamata esterna a quella interna.

Conferenza



Una conferenza a 3 è una chiamata tra l'utente, un altro telefono interno e una persona che chiama dall'esterno. Per effettuarla sono necessari due ricevitori che condividono la stessa base.

Durante una chiamata esterna

- 1 Tenere premuto *INT per avviare una chiamata interna.
↳ La persona che chiama dall'esterno viene messa in attesa.
↳ Per le versioni con più ricevitori, vengono visualizzati i telefoni disponibili per le chiamate interne. Andare quindi al passaggio 2.
↳ Per le versioni con due ricevitori, l'altro ricevitore squilla. Andare quindi al passaggio 3.

- 2 Selezionare un ricevitore, quindi premere **[OK]** per confermare.
↳ Il telefono selezionato squilla.
- 3 Premere  sul telefono selezionato.
↳ Viene stabilita una chiamata interna.
- 4 Premere **[Conf.]**.
↳ In questo modo viene stabilita una chiamata in conferenza a 3 con una linea esterna e un ricevitore.
- 5 Premere  per terminare la conferenza.

Nota

- Premere  per partecipare a una conferenza in corso con un altro telefono nel caso in cui  > **[Conferenza]** sia impostato su **[Autom.]**.

Durante la conferenza

- 1 Premere **[Int.]** per mettere in attesa una chiamata esterna e tornare alla chiamata interna.
↳ La chiamata esterna viene messa in attesa.
- 2 Premere **[Conf.]** per ripristinare la conferenza.

Nota

- Se un telefono termina la chiamata durante una conferenza, l'altro ricevitore rimane collegato alla chiamata esterna.

8 Testo e numeri

Per impostare il nome del telefono, le voci in rubrica e utilizzare opzioni di menu è possibile immettere testo e numeri.

Immissione di testo e numeri

- 1 Premere una o più volte sulla tastiera alfanumerica per immettere il carattere prescelto.
- 2 Premere **[Canc]** per cancellare un carattere. Tenere premuto **[Canc]** per eliminare tutti i caratteri. Premere ◀/▶ per spostare il cursore a sinistra e a destra.
- 3 Premere **0** per aggiungere uno spazio.



Nota

- Per informazioni sulla mappatura dei tasti con caratteri e numeri, vedere il capitolo "Appendice".

Passaggio da lettere maiuscole a minuscole

Per impostazione predefinita, la prima lettera di ogni parola è maiuscola, mentre le altre sono minuscole. Premere **#*/A** per passare dalle lettere maiuscole a quelle minuscole.

9 Rubrica

Questo telefono è dotato di una rubrica che può contenere fino a 100 voci. È possibile accedere alla rubrica dal telefono. Ogni voce può essere composta da 16 caratteri. È possibile memorizzare fino a 3 numeri (24 cifre ciascuno).

Ci sono 9 memorie ad accesso diretto (tasti da 1 a 9). A seconda del paese, i tasti 1 e 2 sono preimpostati sul numero della posta vocale e sul numero del servizio informazioni del provider in questione. Quando si tiene premuto il tasto in modalità standby, il numero di telefono salvato viene digitato automaticamente.





Nota

- La disponibilità della memoria ad accesso diretto dipende dal proprio Paese.

Visualizzazione della rubrica

Nota

- È possibile visualizzare l'elenco dei contatti solo su un telefono alla volta.

- 1 Esistono due metodi per accedere alla rubrica.
 - premere 
 - selezionare **[Menu]**. Premere  /  per selezionare , quindi premere **[Selez]**.
- 2 Selezionare **[Opzion]** > **[Visualizza]**, quindi premere **[OK]** per visualizzare le informazioni disponibili.







Ricerca di una voce

Per cercare le voci in rubrica, è possibile:





- Scorrere l'elenco dei contatti.

- Immettere il primo carattere del contatto.







Ricerca all'interno dell'elenco dei contatti

- 1 Esistono due metodi per accedere alla rubrica.
 - premere 
 - selezionare **[Menu]**. Premere  /  per selezionare , quindi premere **[Selez]**.
- 2 Premere  /  per scorrere le voci dei contatti.

Immettere la prima lettera del nome di un contatto

- 1 Esistono due metodi per accedere alla rubrica.
 - premere 
 - selezionare **[Menu]**. Premere  /  per selezionare , quindi premere **[Selez]**.
- 2 Premere il tasto alfanumerico che corrisponde al carattere.
 - ↳ Viene visualizzata la prima voce che inizia con questo carattere.



Chiamata dai numeri in rubrica

- 1 Esistono due metodi per accedere alla rubrica.
 - premere 
 - selezionare **[Menu]**. Premere  /  per selezionare , quindi premere **[Selez]**.
- 2 Selezionare un contatto all'interno della rubrica.
- 3 Premere  o  per effettuare una chiamata.

Accesso alla rubrica durante una chiamata

- 1 Premere **[Opzion]** e selezionare **[Rubrica]**.
- 2 Premere **[OK]** per confermare.
- 3 Selezionare un contatto, premere **[Opzion]**, quindi premere **[Vedi]** per visualizzare il numero.

Aggiunta di una voce

- 1 Esistono due metodi per accedere alla rubrica.
 - premere 
 - selezionare **[Menu]**. Premere **◀/▶** per selezionare , quindi premere **[Selez]**.
- 2 Selezionare **[Opzion]** > **[Agg. nuovo]**, quindi premere **[OK]** per confermare.
- 3 Immettere il nome, quindi premere **[OK]** per confermare.
- 4 Immettere il numero di cellulare, di casa e/o dell'ufficio, quindi premere **[Salva]** per confermare
↳ La nuova voce viene salvata.



Suggerimento



- Se la memoria della rubrica è piena, viene visualizzato un messaggio di avviso. Per aggiungere nuove voci, eliminare quelle vecchie.
- Tenere premuto **#**A** per inserire una pausa.
- Premere **#**A** per passare dalle lettere maiuscole a quelle minuscole.



Nota

- Premere **[Canc]** per cancellare il carattere.
- Premere **◀/▶** per spostare il cursore a sinistra e a destra.
- Per ogni voce della rubrica, è possibile salvare massimo 3 numeri.

Modifica di una voce

- 1 Esistono due metodi per accedere alla rubrica.
 - premere 
 - selezionare **[Menu]**. Premere **◀/▶** per selezionare , quindi premere **[Selez]**.
- 2 Selezionare **[Opzion]** > **[Modifica]**, quindi premere **[OK]** per confermare.
- 3 Selezionare un contatto, quindi premere **[OK]** per confermare.
- 4 Modificare il nome, quindi premere **[OK]** per confermare.
- 5 Selezionare il numero di cellulare/casa/ufficio, quindi premere **[OK]** per confermare.
- 6 Modificare il numero, quindi premere **[Salva]** per confermare.
↳ La voce viene salvata in rubrica.



Impostazione della suoneria personalizzata

È possibile personalizzare la suoneria abbinata ai contatti presenti in rubrica.



Nota







- Assicurarsi di essere abbonati al servizio di identificazione del chiamante prima di utilizzare questa funzione.

- 1 Esistono due metodi per accedere alla rubrica.
 - premere 
 - selezionare **[Menu]**. Premere **◀/▶** per selezionare , quindi premere **[Selez]**.
- 2 Selezionare un contatto, quindi premere **[Opzion]** > **[Sel. suoneria]**.
- 3 Premere **[OK]** per impostare o modificare la suoneria per un determinato contatto.





- 4 Selezionare una suoneria abbinata al contatto, quindi premere **[OK]** per confermare.
↳ In questo modo viene impostata la suoneria prescelta.

Impostazione dei tasti di composizione rapida





È possibile assegnare e memorizzare il numero di un contatto in corrispondenza di un tasto. Se si tiene premuto il tasto in modalità standby, è possibile quindi comporre automaticamente il numero di telefono memorizzato.

- 1 Esistono due metodi per accedere alla rubrica.
 - premere 
 - selezionare **[Menu]**. Premere  /  per selezionare , quindi premere **[Selez]**.
- 2 Selezionare un contatto, quindi premere **[Opzion]** > **[Visualizza]** > **[Opzion]** > **[Compos. rapida]**; premere **[OK]** per confermare.
- 3 Premere  /  per selezionare e assegnare il contatto a una posizione disponibile, poi premere **[OK]** per confermare.
↳ Il tasto di composizione rapida è impostato.

Eliminazione di una voce





- 1 Esistono due metodi per accedere alla rubrica.
 - Premere 
 - selezionare **[Menu]**. Premere  /  per selezionare , quindi premere **[Selez]**.
- 2 Selezionare un contatto, quindi **[Opzion]** > **[Elimina]**. Premere **[OK]** per confermare.
↳ Sul ricevitore compare una richiesta di conferma.
- 3 Selezionare **[OK]** per confermare.
↳ La voce viene eliminata.

Eliminazione di tutte le voci

- 1 Esistono due metodi per accedere alla rubrica.
 - Premere 
 - selezionare **[Menu]**. Premere  /  per selezionare , quindi premere **[Selez]**.
- 2 Selezionare **[Opzion]** > **[Elimina tutti]**.
- 3 Premere **[OK]** per confermare.
↳ Sul ricevitore compare una richiesta di conferma.
- 4 Premere **[OK]** per confermare.
↳ Tutte le voci in rubrica vengono eliminate.

Aggiunta di un contatto all'elenco delle eccezioni

È possibile selezionare un contatto da aggiungere all'elenco delle eccezioni. Quando il contatto presente all'interno dell'elenco delle eccezioni chiama, il telefono squilla subito anche se è stata attivata la modalità silenziosa.

- 1 Esistono due metodi per accedere alla rubrica.
 - premere 
 - selezionare **[Menu]**. Premere  /  per selezionare , quindi premere **[Selez]**.
- 2 Selezionare un contatto, quindi **[Opzion]** > **[Imp. eccezione]** > **[Attivato]**.
- 3 Premere **[OK]** per confermare.
↳ Le impostazioni vengono salvate.



Suggerimento

- Per ulteriori informazioni su come impostare la modalità silenziosa ed escludere i contatti dalla modalità silenziosa, consultare il capitolo "Modalità privacy", nella sezione "Modalità silenziosa".

10 Registro chiamate



Il registro delle chiamate salva la cronologia di tutte le chiamate in entrata, perse, ricevute o bloccate. La cronologia delle chiamate ricevute include anche il nome e il numero del chiamante, nonché la data e l'ora della chiamata. Questa funzione è disponibile solo se si è abbonati al servizio di identificazione del chiamante offerto dalla propria compagnia telefonica.

Il telefono può registrare fino a 50 chiamate in entrata. L'icona del registro chiamate lampeggia sul telefono nel caso di chiamate senza risposta. Se il chiamante ha attivato il servizio di identificazione, il suo nome e il numero di telefono sono visualizzati sul display. L'elenco delle chiamate all'interno del registro viene visualizzato in ordine cronologico a partire dalla chiamata più recente.

Nota

- Prima di chiamare direttamente un numero da questo elenco, assicurarsi che sia giusto.

Le icone sullo schermo mostrano le chiamate perse/ricevute/bloccate.

Icone	Descrizione
	Lampeggia quando c'è una nuova chiamata persa. Rimane acceso quando si visualizzano le chiamate perse ignorate nel registro chiamate oppure quando si visualizzano le chiamate perse lette nel registro delle chiamate.
	Rimane accesa quando si visualizzano le chiamate bloccate nel registro delle chiamate.

Tipo elenco chiamate

È possibile scegliere se visualizzare tutte le chiamate in entrata o solo le chiamate perse dal registro chiamate.



Nota

- Si tratta di un'impostazione che dipende dal proprio paese.

Selezione del tipo di elenco chiamate

- 1 Selezionare **[Menu]**.
- 2 Premere **◀/▶** per selezionare , quindi premere **[Selez]**.
- 3 Selezionare **[Tip. el. ch.]**, quindi premere **[OK]** per confermare.
- 4 Selezionare un'opzione, quindi premere **[OK]** per confermare.

Visualizzazione delle voci nel registro chiamate

- 1 È possibile accedere al registro chiamate nelle seguenti modalità:
 - Per D630, premere  in modalità standby oppure selezionare **[Menu]** >  dallo schermo del menu principale.
 - Per D635, premere  in modalità standby, quindi selezionare **[Chiamate ric.]**.

↳ Viene visualizzato il registro delle chiamate ricevuto.
- 2 Selezionare una voce, quindi **[Opzion]** > **[Visualizza]** > **[OK]** per visualizzare le informazioni disponibili.

Salvataggio di una voce del registro chiamate in rubrica

- 1 È possibile accedere al registro chiamate nelle seguenti modalità:
 - Per D630, premere **☰** in modalità standby oppure selezionare **[Menu]** > **☰** dallo schermo del menu principale.
 - Per D635, premere **☰** in modalità standby, quindi selezionare **[Chiamate ric.]**.↳ Viene visualizzato il registro delle chiamate ricevuto.
- 2 Selezionare una voce, quindi **[Opzion]**.
- 3 Selezionare **[Salva numero]**, quindi premere **[OK]** per confermare.
- 4 Accedere al nome e modificarlo, quindi premere **[OK]** per confermare.
- 5 Selezionare il tipo di numero (cellulare/casa/ufficio), quindi premere **[OK]** per confermare.
- 6 Modificare il numero, quindi premere **[Salva]** per confermare.
↳ La voce viene salvata in rubrica.

Ricomposizione di un numero

- 1 È possibile accedere al registro chiamate nelle seguenti modalità:
 - Per D630, premere **☰** in modalità standby oppure selezionare **[Menu]** > **☰** dallo schermo del menu principale.
 - Per D635, premere **☰** in modalità standby, quindi selezionare **[Chiamate ric.]**.↳ Viene visualizzato il registro delle chiamate ricevuto.
- 2 Selezionare una voce dall'elenco.
- 3 Premere **↵** per inoltrare la chiamata.

Eliminazione di una voce dal registro chiamate

- 1 È possibile accedere al registro chiamate nelle seguenti modalità:
 - Per D630, premere **☰** in modalità standby oppure selezionare **[Menu]** > **☰** dallo schermo del menu principale.
 - Per D635, premere **☰** in modalità standby, quindi selezionare **[Chiamate ric.]**.↳ Viene visualizzato il registro delle chiamate ricevuto.
- 2 Selezionare una voce, quindi **[Opzion]**.
- 3 Selezionare **[Elimina]**, quindi premere **[OK]** per confermare.
↳ Sul ricevitore compare una richiesta di conferma.
- 4 Premere **[OK]** per confermare.
↳ La voce viene eliminata.

Eliminazione di tutte le voci del registro chiamate

- 1 È possibile accedere al registro chiamate nelle seguenti modalità:
 - Per D630, premere **☰** in modalità standby oppure selezionare **[Menu]** > **☰** dallo schermo del menu principale.
 - Per D635, premere **☰** in modalità standby, quindi selezionare **[Chiamate ric.]**.↳ Viene visualizzato il registro delle chiamate ricevuto.
- 2 Selezionare **[Opzion]** > **[Elimina tutti]**, quindi premere **[OK]** per confermare.
↳ Sul ricevitore compare una richiesta di conferma.
- 3 Premere **[OK]** per confermare.
↳ Tutte le voci in rubrica vengono eliminate.

11 Elenco di rielezione

L'elenco di rielezione consente di salvare la cronologia delle chiamate effettuate e include i nomi e/o i numeri chiamati. Il telefono può registrare fino a 20 voci di rielezione.

Visualizzazione delle voci di rielezione

Selezionare **[Risel.]**.

Salvataggio di un numero dell'elenco di rielezione in rubrica

- 1 Premere **[Risel.]** per accedere all'elenco delle chiamate effettuate.
- 2 Selezionare una voce, quindi premere **[Opzion]** per confermare.
- 3 Selezionare **[Salva numero]**, quindi premere **[OK]** per confermare.
- 4 Accedere al nome e modificarlo, quindi premere **[OK]** per confermare.
- 5 Selezionare il tipo di numero (cellulare/casa/ufficio), quindi premere **[OK]** per confermare.
- 6 Modificare il numero, quindi premere **[Salva]** per confermare.
↳ La voce viene salvata in rubrica.

Ricomposizione di una chiamata

- 1 Premere **[Risel.]**.

- 2 Selezionare la voce che si desidera richiamare. Premere **[R]**.
↳ Il numero viene composto.

Accesso all'elenco di rielezione durante una chiamata

- 1 Premere **[Opzion]** e selezionare **[Rielezione]**.
- 2 Premere **[OK]** per confermare.

Eliminazione di una voce di rielezione

- 1 Premere **[Risel.]** per accedere all'elenco delle chiamate effettuate.
- 2 Selezionare una voce, quindi premere **[Opzion]** per confermare.
- 3 Selezionare **[Elimina]**, quindi premere **[OK]** per confermare.
↳ Sul ricevitore compare una richiesta di conferma.
- 4 Premere **[OK]** per confermare.
↳ La voce viene eliminata.

Eliminazione di tutte le voci dell'elenco di rielezione

- 1 Premere **[Risel.]** per accedere all'elenco delle chiamate effettuate.
- 2 Selezionare **[Opzion] > [Elimina tutti]**, quindi premere **[OK]** per confermare.
↳ Sul ricevitore compare una richiesta di conferma.
- 3 Premere **[OK]** per confermare.
↳ Tutte le voci in rubrica vengono eliminate.

12 Impostazioni audio

Impostazione del volume della suoneria del telefono

È possibile selezionare fra 5 livelli di volume della suoneria, oppure la modalità progressiva (ovvero il volume della suoneria è basso inizialmente e diventa sempre più forte se non si risponde alla chiamata).

- 1 Selezionare **[Menu]**.
- 2 Premere ◀/▶ per selezionare «», quindi premere **[Selez.]**.
- 3 Selezionare **[Vol. suoneria]**, quindi premere **[OK]** per confermare.
- 4 Selezionare un livello del volume, quindi premere **[OK]** per confermare.
↳ Le impostazioni vengono salvate.



Suggerimento

- Quando si disattiva il tono di chiamata, viene visualizzato  sullo schermo.

Impostazione del tono di chiamata del telefono per le chiamate interne

È possibile scegliere fra 11 suonerie per le chiamate interne.

- 1 Selezionare **[Menu]**.
- 2 Premere ◀/▶ per selezionare «», quindi premere **[Selez.]**.
- 3 Selezionare **[Suon. ch. Int.]**, quindi premere **[OK]** per confermare.

- 4 Selezionare una suoneria, quindi premere **[OK]** per confermare.
↳ Le impostazioni vengono salvate.

Impostazione del tono di chiamata del telefono per le chiamate esterne

È possibile scegliere fra 11 suonerie per le chiamate esterne.

- 1 Selezionare **[Menu]**.
- 2 Premere ◀/▶ per selezionare «», quindi premere **[Selez.]**.
- 3 Selezionare **[Suon. ch. est.]**, quindi premere **[OK]** per confermare.
- 4 Selezionare una suoneria, quindi premere **[OK]** per confermare.
↳ Le impostazioni vengono salvate.

Impostazione dei toni della tastiera

Si tratta del suono prodotto alla pressione di un tasto del telefono.

- 1 Selezionare **[Menu]**.
- 2 Premere ◀/▶ per selezionare «», quindi premere **[Selez.]**.
- 3 Selezionare **[Tono tasto]**, quindi premere **[OK]** per confermare.
- 4 Selezionare **[Attivato]/[Disattivato]**, quindi premere **[OK]** per confermare.
↳ Le impostazioni vengono salvate.

Impostazione del tono docking

Il tono docking è il segnale audio emesso quando viene posizionato il ricevitore sulla base/caricatore.

- 1 Selezionare **[Menu]**.
- 2 Premere ◀/▶ per selezionare «», quindi premere **[Selez]**.
- 3 Selezionare **[Tono docking]**, quindi premere **[OK]** per confermare.
- 4 Selezionare **[Attivato]/[Disattivato]**, quindi premere **[OK]** per confermare.
↳ Le impostazioni vengono salvate.

Accesso al profilo audio durante una chiamata

Premere **[Audio]** una o più volte per modificare il profilo audio durante una chiamata.

Impostazione del segnale della batteria

Il segnale della batteria è il suono emesso quando la batteria è scarica e deve essere ricaricata.

- 1 Selezionare **[Menu]**.
- 2 Premere ◀/▶ per selezionare «», quindi premere **[Selez]**.
- 3 Selezionare **[Tono batteria]**, quindi premere **[OK]** per confermare.
- 4 Selezionare **[Attivato]/[Disattivato]**, quindi premere **[OK]** per confermare.
↳ Le impostazioni vengono salvate.

Impostazione del profilo audio

È possibile impostare il suono del ricevitore o del vivavoce scegliendo fra tre profili diversi.

- 1 Selezionare **[Menu]**.
- 2 Premere ◀/▶ per selezionare «», quindi premere **[Selez]**.
- 3 Selezionare **[MySound]**, quindi premere **[OK]** per confermare.
- 4 Selezionare un profilo, quindi premere **[OK]** per confermare.
↳ Le impostazioni vengono salvate.

13 Impostazioni del telefono

È possibile personalizzare le impostazioni del telefono nel modo desiderato.

Impostazioni del display

È possibile modificare il display del telefono in modalità standby.

Impostazione della luminosità

È possibile impostare la luminosità dello schermo del telefono a livelli diversi.

- 1 Selezionare **[Menu]**.
- 2 Premere ◀/▶ per selezionare , quindi premere **[Selez]**.
- 3 Selezionare **[Display] > [Luminosità]**, quindi premere **[OK]** per confermare.
- 4 Selezionare un'opzione, quindi premere **[OK]** per confermare.

Impostazione della retroilluminazione sullo schermo LCD

È possibile attivare/disattivare la retroilluminazione del display LCD e l'illuminazione a intermittenza della tastiera quando squilla il telefono.

- 1 Selezionare **[Menu]**.
- 2 Premere ◀/▶ per selezionare , quindi premere **[Selez]**.
- 3 Selezionare **[Display] > [Avviso visivo]**, quindi premere **[OK]** per confermare.
- 4 Selezionare **[Lampegg. on]/[Lampegg. off]**, quindi premere **[OK]** per confermare.
↳ Le impostazioni vengono salvate.

Modalità eco

La modalità **Eco** riduce la potenza di trasmissione del ricevitore e della base durante

una chiamata o quando il telefono si trova in modalità standby.

- 1 Selezionare **[Menu]**.
- 2 Premere ◀/▶ per selezionare , quindi premere **[Selez]**.
- 3 Selezionare **[Modalità eco]**, quindi premere **[OK]** per confermare.
- 4 Selezionare **[Attivato]/[Disattivato]** e premere **[OK]** per confermare.
↳ Le impostazioni vengono salvate.
↳ La scritta **eco** viene visualizzata in modalità standby.

Nota

- Quando la modalità **ECO** è impostata su **[Attivato]**, è possibile che la portata della connessione tra il ricevitore e la base risulti ridotta.

Modalità ECO+

Quando la modalità **ECO+** è attiva, elimina la potenza di trasmissione del ricevitore e della base in modalità standby.

- 1 Selezionare **[Menu]**.
- 2 Premere ◀/▶ per selezionare , quindi premere **[Selez]**.
- 3 Selezionare **[Modalità ECO+]**, quindi premere **[OK]** per confermare.
- 4 Selezionare **[Attivato]/[Disattivato]** e premere **[OK]** per confermare.
↳ Le impostazioni vengono salvate.

Nota

- Assicurarsi che tutti i ricevitori registrati sulla base siano D630/D635 al fine di far funzionare **ECO+** al meglio questa opzione.
- Quando l'opzione **ECO+** è attiva, l'autonomia in standby viene ridotta. Questo dipende dal fatto che in modalità **ECO+** la base non trasmette segnali quando si trova in modalità standby; il ricevitore, quindi, deve "ascoltare" più frequentemente i segnali dalla base per rilevare le chiamate in arrivo o altre richieste in arrivo dalla base. Aumenta anche il tempo necessario al ricevitore per accedere a funzioni quali configurazione delle chiamate, registro chiamate, cercapersone e consultazione della rubrica. Il ricevitore non avvisa quando si perde il collegamento a causa di un blackout o se ci si sposta fuori dalla portata di funzionamento.

La tabella seguente mostra lo stato attuale del display del telefono con impostazioni diverse della modalità **ECO+** e della modalità **Eco**.

Modalità Eco	Modalità ECO+	Icona visualizzata sul ricevitore
[Disattivato]	[Disattivato]	eco e ECO+ sono disattivate.
[Disattivato]	[Attivato]	ECO+ viene visualizzato solo dopo che la modalità ECO+ è stata attivata in modalità standby.
[Attivato]	[Disattivato]	Viene visualizzato eco .
[Attivato]	[Attivato]	eco viene visualizzato e modificato in ECO+ quando la modalità ECO+ è attivata in modalità standby.

Attribuzione di un nome al telefono

Il nome del telefono può essere composto da un massimo di 16 caratteri.

- 1 Selezionare **[Menu]**.
- 2 Premere ◀/▶ per selezionare , quindi premere **[Selez]**.
- 3 Selezionare **[Nome telef.]**, quindi premere **[OK]** per confermare.
- 4 Immettere o modificare il nome. Per cancellare un carattere, premere **[Canc]**.
- 5 Premere **[Salva]** per confermare.
↳ Le impostazioni vengono salvate.

Nota

- È possibile vedere il nome del ricevitore in modalità standby solo dopo averlo impostato tramite questo menu.

Impostazione di data e ora

Per ulteriori informazioni, vedere il capitolo "Guida introduttiva", sezioni "Impostazione di data e ora" e "Impostazione del formato della data e ora".

Impostazione della lingua del display

Nota

- Questa opzione è disponibile solo sui telefoni con supporto multilingue.
- Le lingue disponibili variano da paese a paese.

- 1 Selezionare **[Menu]**.
- 2 Premere ◀/▶ per selezionare , quindi premere **[Selez]**.
- 3 Selezionare **[Lingua]**, quindi premere **[OK]** per confermare.
- 4 Selezionare una lingua, quindi premere **[OK]** per confermare.
↳ Le impostazioni vengono salvate.

14 Sveglia

Il telefono è dotato di una sveglia incorporata. Per impostare la sveglia, fare riferimento alle informazioni riportate di seguito.

Impostazione della sveglia

- 1 Selezionare **[Menu]**.
- 2 Premere ◀/▶ per selezionare ☰, quindi premere **[Selez]**.
- 3 Selezionare **[On/off]** > **[Attivato]/[Disattivato]**, quindi premere **[OK]** per confermare.
- 4 Selezionare **[Ora sveglia]**, quindi premere **[OK]** per confermare.
- 5 Selezionare un orario di sveglia, quindi premere **[OK]** per confermare.
- 6 Selezionare **[Ripetizione]**, quindi premere **[OK]** per confermare.
- 7 Selezionare il tipo di ricorrenza della sveglia, quindi premere **[OK]** per confermare.
- 8 Selezionare **[Toni sveglia]**, quindi premere **[OK]**.
- 9 Selezionare una suoneria dalle opzioni, quindi premere **[OK]** per confermare.
↳ La sveglia è attiva e sul display viene visualizzato ☰.



Suggerimento

- Premere *INT per passare tra **[am]/[pm]** (a seconda del paese).

Disattivazione della sveglia

Prima che la sveglia suoni

- 1 Selezionare **[Menu]**.
- 2 Premere ◀/▶ per selezionare ☰, quindi premere **[Selez]**.
- 3 Selezionare **[On/off]** > **[Disattivato]**, quindi premere **[OK]** per confermare.
↳ Le impostazioni vengono salvate.

Quando la sveglia suona

- Premere **[Off]** per disattivare la sveglia.
- Premere **[Snooze]** (o qualsiasi altro pulsante ad eccezione di **[Off]**) per la disattivazione temporanea.
↳ La sveglia scatta nuovamente dopo 5 minuti. Dopo che è stata utilizzata la disattivazione temporanea per 3 volte, la funzione viene disattivata.

15 Modalità privacy

È possibile accedere al menu della modalità privacy per bloccare le chiamate in entrata e in uscita.

Blocco chiamate (blocco delle chiamate in uscita)

È possibile bloccare le chiamate in uscita verso determinati numeri, come le telefonate intercontinentali o verso sgradite hotline, bloccando le chiamate che cominciano con certe cifre. È possibile creare 4 serie di numeri con 4 cifre al massimo per ogni serie di numeri. Quando viene effettuata una chiamata che comincia con una di queste 4 serie di numeri, la chiamata in uscita viene bloccata.

Attivazione/disattivazione della modalità di blocco chiamate

- 1 Selezionare **[Menu]**.
- 2 Premere ◀/▶ per selezionare %, quindi premere **[Selez]**.
- 3 Inserire il PIN/codice di accesso della modalità privacy. Il PIN/codice di accesso predefinito è 0000. Quindi, premere **[OK]** per confermare.
- 4 Selezionare **[Blocco uscita]** > **[Mod. di blocco]** > **[Attivato]/[Disattivato]**, quindi premere **[OK]** per confermare.
↳ Le impostazioni vengono salvate.

Aggiunta di nuovi numeri all'elenco del blocco chiamate

- 1 Selezionare **[Menu]**.
- 2 Premere ◀/▶ per selezionare %, quindi premere **[Selez]**.

- 3 Inserire il PIN/codice di accesso della modalità privacy. Il PIN predefinito è 0000. Quindi, premere **[OK]** per confermare.
- 4 Selezionare **[Blocco uscita]** > **[Blocco numero]**, quindi premere **[OK]** per confermare.
- 5 Selezionare un numero dall'elenco, quindi premere **[OK]** per confermare.
- 6 Digitare o modificare il numero, quindi premere **[OK]** per confermare.
↳ Le impostazioni vengono salvate.

Blocco delle chiamate in entrata

Nota

- Accertarsi di aver sottoscritto l'abbonamento al servizio di identificazione del chiamante per poter utilizzare questa funzione.

Per bloccare le chiamate in arrivo sono disponibili due metodi:

- bloccare le chiamate anonime;
- creare un elenco di esclusione.

Blocco delle chiamate anonime

È possibile bloccare le chiamate anonime per ridurre le chiamate indesiderate, come quelle dei venditori telefonici.

- 1 Selezionare **[Menu]**.
- 2 Premere ◀/▶ per selezionare %, quindi premere **[Selez]**.
- 3 Inserire il PIN/codice di accesso della modalità privacy. Il PIN predefinito è 0000. Quindi, premere **[OK]** per confermare.
- 4 Selezionare **[Blocco arrivo]** > **[Chiam. Anonima]** > **[Attivato]/[Disattivato]**, quindi premere **[OK]** per confermare.
↳ Le impostazioni vengono salvate.

Elenco esclusione

È possibile escludere dei numeri bloccandone le chiamate in entrata. È possibile creare 4 serie di numeri da massimo 24 cifre ciascuna.

In caso di chiamata in arrivo da un numero le cui prime cifre corrispondono a una di queste 4 serie di numeri, la suoneria verrà disattivata.

Esempio:

Numero blocco = 0123

Numero chiamata in arrivo = 0123456789

La chiamata viene bloccata.

Numero blocco = 312345

Numero chiamata in arrivo = 03123456789

La chiamata non viene bloccata.

Nota

- Se il numero corrisponde a uno di quelli nella lista nera, il nome del contatto nella rubrica non verrà visualizzato.

Attivare/disattivare l'elenco di esclusione

- 1 Selezionare **[Menu]**.
- 2 Premere ◀/▶ per selezionare %, quindi premere **[Selez.]**.
- 3 Inserire il PIN/codice di accesso della modalità privacy. Il PIN predefinito è 0000. Quindi, premere **[OK]** per confermare.
- 4 Selezionare **[Blocco arrivo]** > **[Lista esclus.]** > **[Mod. Blocco]** > **[Attivato]/[Disattivato]**, quindi premere **[OK]** per confermare.
↳ Le impostazioni vengono salvate.

Creazione di un elenco di esclusione

- 1 Selezionare **[Menu]**.
- 2 Premere ◀/▶ per selezionare %, quindi premere **[Selez.]**.
- 3 Inserire il PIN/codice di accesso della modalità privacy. Il PIN predefinito è 0000. Quindi, premere **[OK]** per confermare.
- 4 Selezionare **[Blocco arrivo]** > **[Lista esclus.]** > **[Numero blocco]**, quindi premere **[OK]** per confermare.

- 5 Immettere il numero, quindi premere **[OK]** per confermare.
↳ Le impostazioni vengono salvate.

Silent mode (Modalità silenziosa)



Il telefono può essere impostato in modalità silenziosa per un determinato periodo di tempo quando non si vuole essere disturbati. Quando la modalità silenziosa è attiva, il ricevitore non squilla né produce alcun suono o segnale acustico.

Nota

- Quando si preme **[Mute]** per trovare il ricevitore, o quando si attiva la sveglia, il telefono invia comunque degli avvisi anche quando è attiva la modalità silenziosa.

- 1 Selezionare **[Menu]**.
- 2 Premere ◀/▶ per selezionare %, quindi premere **[Selez.]**.
- 3 Inserire il PIN/codice di accesso della modalità privacy.
- 4 Selezionare **[Mod. silenz.]**, quindi premere **[OK]** per confermare.
- 5 Selezionare **[On/off]** > **[Attivato]/[Disattivato]**, quindi premere **[OK]** per confermare.
↳ Le impostazioni vengono salvate.
- 6 Selezionare **[Inizio e fine]**, quindi premere **[OK]** per confermare.
- 7 Impostare l'orario, quindi premere **[OK]** per confermare.
↳ Le impostazioni vengono salvate.

Nota

- Quando la modalità silenziosa è impostata su **[Attivato]**, viene visualizzata l'icona . L'icona  viene visualizzata durante il tempo preimpostato per la modalità silenziosa.

Esclusione dei contatti dalla modalità silenziosa

È possibile impostare la durata del ritardo della suoneria e i contatti da escludere dalla rubrica. Il ritardo della suoneria rimanda al numero di squilli senza sonoro prima che la suoneria sia nuovamente udibile.

- 1 Selezionare **[Menu]**.
- 2 Premere ◀/▶ per selezionare $\%$, quindi premere **[Selez]**.
- 3 Selezionare **[Mod. silenz.]**, quindi premere **[OK]** per confermare.
- 4 Selezionare **[Eccezione]**, quindi scegliere una di queste due opzioni:
 - Selezionare **[On/off]** > **[Attivato]/[Disattivato]** per attivare/disattivare la modalità silenziosa, quindi premere **[OK]** per confermare.
 - Selezionare **[Rit. squillo]**, quindi scegliere un'opzione.
- 5 Premere **[OK]** per confermare.
↳ Le impostazioni vengono salvate.



Nota

- Se **[Eccezione]** è impostato su **[Attivato]** e l'opzione **[Rit. squillo]** è selezionata, il ricevitore squilla solo una volta trascorso il ritardo della suoneria impostato.
- Assicurarsi che il contatto in corrispondenza dell'opzione **[Imp. eccezione]** del menu delle rubriche sia impostato su **[Attivato]** prima di poterlo escludere dalla modalità silenziosa.

Modifica del PIN/codice di accesso della modalità privacy

- 1 Selezionare **[Menu]**.
- 2 Premere ◀/▶ per selezionare $\%$, quindi premere **[Selez]**.
- 3 Inserire il vecchio PIN/codice di accesso. Il PIN predefinito è 0000. Successivamente premere **[OK]** per confermare.

- 4 Selezionare **[Cambia PIN]**, quindi premere **[OK]** per confermare.
- 5 Immettere nuovamente il nuovo PIN/codice di accesso, quindi premere **[OK]** per confermare.
- 6 Immettere nuovamente il nuovo PIN/codice di accesso, quindi premere **[OK]** per confermare.
↳ Le impostazioni vengono salvate.

16 Baby monitor

È possibile utilizzare il telefono come baby monitor. Il ricevitore può essere impostato come un'unità bambino, che invia un avviso all'unità genitore (che può essere un ricevitore aggiuntivo o una linea esterna), se il livello audio supera quello di soglia impostato.

! Attenzione

- Assicurarsi che l'unità bambino e il cavo siano sempre lontani dalla portata dei bambini.
- Posizionare l'unità bambino ad almeno 1 metro e non oltre i 2 dal bambino.



Attivazione/disattivazione dell'unità bambino

☰ Nota

- Quando si attiva il baby monitor per la prima volta, viene visualizzato un messaggio di notifica per impostare l'unità genitore (vedere 'Impostazione dell'unità genitore' a pagina 35).
- Affinché tale funzione funzioni correttamente, verificare che l'unità bambino selezionata e il ricevitore dell'unità genitore siano del modello **Philips D63**.

- 1 Selezionare **[Menu]**.
- 2 Premere ◀/▶ per selezionare 📶, quindi premere **[Selez]**.
- 3 Selezionare **[Attiva]**, quindi premere **[OK]** per confermare.
↳ L'unità bambino è attiva. Viene visualizzato 📶.

✳ Sugerimento

- Per disattivare il baby monitor, o per uscire dalla modalità baby monitor, premere **[Off]**.

Impostazione dell'unità genitore

L'unità bambino può inviare un avviso ad altri ricevitori **D63** registrati sulla stessa base o su una linea esterna. La linea esterna può essere quella di un telefono cellulare o di un'altra linea fissa al di fuori della propria casa.

☰ Nota

- Assicurarsi che le cifre del prefisso e/o del paese siano incluse nel numero a cui viene inviato l'avviso.

Invio ad altri ricevitori

- 1 Selezionare **[Menu]**.
- 2 Premere ◀/▶ per selezionare 📶, quindi premere **[Selez]**.
- 3 Selezionare **[Invia avviso a] > [Linea conn.]**, quindi premere **[OK]** per confermare.
- 4 Selezionare un ricevitore, quindi premere **[OK]** per confermare.

☰ Nota

- Assicurarsi che la distanza tra l'unità bambino e l'unità genitore sia di almeno 1,5 metri per evitare l'effetto eco.

Invio a una linea esterna

- 1 Selezionare **[Menu]**.
- 2 Premere ◀/▶ per selezionare 📶, quindi premere **[Selez]**.

- 3 Selezionare [**Invia avviso a**] > [**Linea esterna**], quindi premere [**OK**] per confermare.
 - 4 Inserire un numero di telefono, quindi premere [**Salva**] per confermare.
- 4 Scegliere una nuova impostazione, quindi premere [**OK**] per confermare.
↳ Le impostazioni vengono salvate.

Nota

- È possibile inviare un avviso a una linea esterna anche se questa si trova nell'elenco di esclusione (vedere 'Elenco esclusione' a pagina 33).
- Se la linea esterna è presente nell'elenco delle chiamate in uscita bloccate, verrà bloccata e l'allarme non verrà inviato (vedere 'Blocco chiamate (blocco delle chiamate in uscita)' a pagina 32).

Invio a un contatto in rubrica

- 1 Selezionare [**Menu**].
- 2 Premere ◀ / ▶ per selezionare , quindi premere [**Selez**].
- 3 Selezionare [**Invia avviso a**] > [**Selez. numero**], quindi premere [**OK**] per confermare.
- 4 Selezionare un contatto dalla rubrica, quindi premere [**OK**] per confermare.

Impostazione del livello di pianto del bambino

È possibile impostare il livello di pianto del bambino per regolare la sensibilità del baby monitor.

[Basso]	Più sensibile
[Moderato]	Predefinito
[Alto]	Meno sensibile

- 1 Selezionare [**Menu**].
- 2 Premere ◀ / ▶ per selezionare , quindi premere [**Selez**].
- 3 Selezionare [**Liv pianto bam**], quindi premere [**OK**] per confermare.

17 Segreteria telefonica

Nota

- Disponibile solo per D635.

Il telefono è dotato di una segreteria telefonica che, una volta attivata, registra le chiamate senza risposta. Per impostazione predefinita, la segreteria telefonica è impostata sulla modalità **[Risp. & reg.]**. È possibile accedere alla segreteria telefonica anche in modalità remota e modificare le impostazioni attraverso il menu della segreteria stessa presente sul telefono.

Attivazione/disattivazione della segreteria telefonica





Tramite la base

Premere  per attivare/disattivare la segreteria telefonica in modalità standby.

Nota

- Quando la segreteria telefonica è attiva, risponde alle chiamate in arrivo dopo un determinato numero di squilli sulla base delle impostazioni del ritardo.

Tramite telefono

- 1 È possibile accedere al menu della segreteria telefonica in due modi:
 - Premere .
 - Selezionare **[Menu]**, premere  /  per selezionare , quindi premere **[Selez.]**.
- 2 Selezionare **[On/off] > [Attivato]/[Disattivato]**, quindi premere **[OK]** per confermare.





- 3 Selezionare **[Risp. & reg.]**/ **[Solo risposta]** quando la segreteria telefonica è attiva, quindi premere **[OK]** per confermare.
↳ Le impostazioni vengono salvate.

Nota

- **[Solo risposta]** indica che la segreteria telefonica è attiva. Si risponde solo alle chiamate senza registrare messaggi.
- **[Risp. & reg.]** indica che la segreteria telefonica è attiva. Si risponde alle chiamate e si registrano messaggi.

Annotazioni per la famiglia

Nella segreteria telefonica, è possibile registrare un messaggio audio.

- 1 È possibile accedere al menu della segreteria telefonica in due modi:
 - Premere .
 - Selezionare **[Menu]**, premere  /  per selezionare , quindi premere **[Selez.]**.
- 2 Selezionare **[Nota famiglia]**, quindi premere **[OK]** per confermare.
- 3 Cominciare la registrazione stando vicino al microfono dopo il segnale acustico.
- 4 Premere **[OK]** per memorizzare e ascoltare il messaggio audio.

Impostazione della lingua della segreteria telefonica

Nota

- Questa opzione è disponibile solo sui telefoni con supporto multilingue.

La lingua della segreteria telefonica è la lingua che viene impostata per i messaggi.

- 1 È possibile accedere al menu della segreteria telefonica in due modi:
 - Premere .

- Selezionare **[Menu]**, premere ◀/▶ per selezionare ☎, quindi premere **[Selez.]**.

- 2 Selezionare **[Lingua mess.]**, quindi premere **[OK]** per confermare.
- 3 Selezionare una lingua, quindi premere **[OK]** per confermare.
↳ Le impostazioni vengono salvate.

Messaggi

Il messaggio viene udito da chi chiama quando si attiva la segreteria telefonica. La segreteria telefonica è dotata di 2 messaggi preregistrati: modalità **[Risp. & reg.]** e modalità **[Solo risposta]**.

Registrazione di un messaggio

È possibile registrare un messaggio della lunghezza massima di 3 minuti. Il nuovo messaggio registrato sostituisce automaticamente quello vecchio.

- 1 È possibile accedere al menu della segreteria telefonica in due modi:
 - Premere 📞.
 - Selezionare **[Menu]**, premere ◀/▶ per selezionare ☎, quindi premere **[Selez.]**.
- 2 Selezionare **[Messaggio]**, quindi premere **[OK]** per confermare.
- 3 Selezionare **[Risp. & reg.]** oppure **[Solo risposta]**, quindi premere **[OK]** per confermare.
- 4 Selezionare **[Registra nuovo]**, quindi premere **[OK]** per confermare.
- 5 La registrazione inizia dopo il segnale acustico.
- 6 Premere **[OK]** per interrompere la registrazione; in caso contrario la registrazione termina dopo 3 minuti.
↳ È possibile riascoltare il messaggio appena registrato sul ricevitore.

Nota

- Assicurarsi di parlare vicino al microfono quando si registra il messaggio.

Ascolto del messaggio

- 1 È possibile accedere al menu della segreteria telefonica in due modi:
 - Premere 📞.
 - Selezionare **[Menu]**, premere ◀/▶ per selezionare ☎, quindi premere **[Selez.]**.
- 2 Selezionare **[Messaggio]**, quindi premere **[OK]** per confermare.
- 3 Selezionare **[Risp. & reg.]** oppure **[Solo risposta]**, quindi premere **[OK]** per confermare.
- 4 Selezionare **[Ascolta]**, quindi premere **[OK]** per confermare.
↳ È possibile ascoltare il messaggio corrente.

Nota

- Non è più possibile ascoltare il messaggio quando si risponde a una chiamata in arrivo.

Ripristino del messaggio predefinito

- 1 È possibile accedere al menu della segreteria telefonica in due modi:
 - Premere 📞.
 - Selezionare **[Menu]**, premere ◀/▶ per selezionare ☎, quindi premere **[Selez.]**.
- 2 Selezionare **[Messaggio]**, quindi premere **[OK]** per confermare.
- 3 Selezionare **[Risp. & reg.]** oppure **[Solo risposta]**, quindi premere **[OK]** per confermare.
- 4 Selezionare **[Usa predef.]**, quindi premere **[OK]** per confermare.

↳ Sul ricevitore compare una richiesta di conferma.

- 5 Premere **[OK]** per confermare.
↳ Il messaggio predefinito viene ripristinato.

Messaggi in entrata

La lunghezza massima di un messaggio in arrivo è di 3 minuti. Quando si ricevono messaggi nuovi, il LED lampeggia sul ricevitore.

Nota

- Se si risponde al telefono mentre la persona che chiama sta lasciando un messaggio, la registrazione viene interrotta ed è possibile parlare direttamente all'interlocutore.

Nota

- Se la memoria è piena, la segreteria telefonica passa automaticamente alla modalità **[Solo risposta]**. Per ricevere nuovi messaggi, cancellare quelli vecchi.

Ascolto dei messaggi in arrivo

È possibile ascoltare i messaggi in arrivo nell'ordine in cui vengono registrati.

Dalla base

- Per avviare/interrompere l'ascolto, premere **▶■**.
- Per regolare il volume, premere **◀ / ▶**.
- Per riprodurre il messaggio precedente/riprodurre nuovamente il messaggio corrente, premere **◀**.
- Per riprodurre il messaggio successivo, premere **▶**.
- Per eliminare il messaggio corrente, premere **☒**.

Nota

- Non è possibile recuperare i messaggi eliminati.

Dal telefono

È possibile ascoltare i messaggi in arrivo nell'ordine in cui vengono registrati.

- In caso di nuovi messaggi, premere **☒** per ascoltarli. Se non sono presenti nuovi messaggi, premere **☒**, quindi **[OK]** per ascoltare quelli vecchi;
- Selezionare **[Menu]**, premere **◀ / ▶** per selezionare **☒**, quindi premere **[Selez] >** **[Ascolta]** e **[OK]** per confermare.
↳ Viene riprodotto il nuovo messaggio. Se non sono presenti messaggi nuovi, verranno riprodotti i messaggi vecchi.
- Premere **[Indiet]** per interrompere l'ascolto.
- Premere **[Opzion]** per accedere al menu delle opzioni.
- Premere **☒ / ☒** per aumentare/ridurre il volume.



Suggerimento

- Il contatore dei messaggi, la data e l'ora vengono visualizzati durante la riproduzione dei messaggi.

Eliminazione di un messaggio in arrivo

Dalla base

Premere **☒** quando si ascolta il messaggio.

↳ Il messaggio corrente viene eliminato.

- 1 Quando si ascolta un messaggio, premere **[Opzion]** per accedere al menu delle opzioni.
- 2 Selezionare **[Elimina]**, quindi premere **[OK]** per confermare.
↳ Il messaggio corrente viene eliminato.





Eliminazione di tutti i messaggi in arrivo vecchi

Dalla base

Tenere premuto **☒** in modalità standby.

↳ Tutti i messaggi vecchi vengono eliminati in maniera permanente.

Dal telefono

- 1 È possibile accedere al menu della segreteria telefonica in due modi:
 - Premere .
 - Selezionare **[Menu]**, premere  /  per selezionare , quindi premere **[Selez.]**.
- 2 Selezionare **[Elimina tutti]**, quindi premere **[OK]** per confermare.
 - ↳ Sul ricevitore compare una richiesta di conferma.
- 3 Premere **[OK]** per confermare.
 - ↳ Tutti i messaggi vecchi vengono eliminati in maniera permanente.



Nota

- Possono essere eliminati solo i messaggi letti. Non è possibile recuperare i messaggi eliminati.

Filtro chiamate

È possibile ascoltare la persona che chiama mentre lascia un messaggio nella segreteria telefonica. Premere  per rispondere alla chiamata.

Dalla base

Premere  /  per regolare il volume dell'altoparlante durante la modalità di filtro chiamate.



Nota

- Se si imposta l'altoparlante al volume più basso, la funzione di filtro chiamate viene disattivata.

Impostazione del ritardo degli squilli

È possibile impostare dopo quanti squilli la chiamata venga inoltrata alla segreteria telefonica.

- 1 È possibile accedere al menu della segreteria telefonica in due modi:
 - Premere .

- Selezionare **[Menu]**, premere  /  per selezionare , quindi premere **[Selez.]**.

- 2 Selezionare **[Rit. squillo]**, quindi premere **[OK]** per confermare.
- 3 Scegliere una nuova impostazione, quindi premere **[OK]** per confermare.
 - ↳ Le impostazioni vengono salvate.

Nota

- Assicurarsi che la segreteria telefonica sia attivata prima di applicare questa impostazione.

Suggerimento

- Quando si accede alla segreteria telefonica in modalità remota, si consiglia di impostare il ritardo degli squilli sulla modalità **[Risparmio]**. In questo modo, i messaggi vengono gestiti in maniera più efficace. Quando sono presenti nuovi messaggi, la segreteria telefonica prende la chiamata dopo 3 squilli. In caso contrario, la chiamata viene presa dopo 5 squilli.



Accesso remoto

È possibile accedere alle funzionalità della segreteria telefonica anche quando non si è a casa. Basta chiamare il proprio numero da un telefono a toni e immettere il PIN/codice di accesso a 4 cifre.

Nota

- Il PIN/codice di accesso remoto è analogo a quello del sistema. Il PIN/codice di accesso predefinito è 0000.

Modifica del PIN/codice di accesso

- 1 Selezionare **[Menu]**.
- 2 Premere  /  per selezionare , quindi premere **[Selez.]**.
- 3 Selezionare **[Acc. remoto]** > **[Cambia PIN]**, quindi premere **[OK]** per confermare.

- 4 Inserire il vecchio PIN/codice di accesso, quindi premere **[OK]** per confermare.
- 5 Immettere nuovamente il nuovo PIN/codice di accesso, quindi premere **[OK]** per confermare.
- 6 Immettere nuovamente il nuovo PIN/codice di accesso, quindi premere **[Salva]** per confermare.
↳ Le impostazioni vengono salvate.

Attivazione/disattivazione della modalità di accesso remoto

È possibile consentire o bloccare l'accesso remoto alla segreteria telefonica.

- 1 Selezionare **[Menu]**.
- 2 Premere ◀/▶ per selezionare , quindi premere **[Selez]**.
- 3 Selezionare **[Acc. remoto]**, quindi premere **[OK]** per confermare.
- 4 Selezionare **[Attiva]/[Disattiva]**, quindi premere **[OK]** per confermare.
↳ Le impostazioni vengono salvate.

Accesso remoto alla segreteria telefonica

- 1 Chiamare il proprio numero di casa tramite un telefono a toni.
- 2 Digitare # quando si sente il messaggio.
- 3 Inserire il PIN/codice di accesso.
↳ Adesso è possibile accedere alla segreteria telefonica e ascoltare i nuovi messaggi.

Nota

- Se non viene riprodotto alcun messaggio e non viene premuto alcun tasto entro 8 secondi, il telefono interrompe automaticamente la chiamata.

Comandi per l'accesso remoto

Tasto	Funzione
1	Ascolto del messaggio precedente.
2	Ascolto dei messaggi.
3	Passaggio al messaggio successivo.
6	Eliminazione del messaggio corrente.
7	Attivazione della segreteria telefonica (non disponibile durante l'ascolto dei messaggi).
8	Interruzione dell'ascolto di un messaggio.
9	Disattivazione della segreteria telefonica (non disponibile quando si ascoltano i messaggi).

Nota

- È possibile immettere 2 volte il PIN/codice di accesso corretto prima che il telefono chiuda la chiamata.

- 4 Premere un tasto per effettuare un'operazione. Consultare la tabella dei comandi per l'accesso remoto per un elenco delle funzionalità disponibili.

18 Servizi

Il telefono supporta una serie di funzionalità che consente di gestire al meglio le conversazioni telefoniche.

Tipo elenco chiamate

È possibile scegliere se visualizzare tutte le chiamate in entrata o solo le chiamate perse dal registro chiamate.

Selezione del tipo di elenco chiamate

- 1 Selezionare **[Menu]**.
- 2 Premere ◀/▶ per selezionare ☰, quindi premere **[Selez]**.
- 3 Selezionare **[Tip. el. ch.]**, quindi premere **[OK]** per confermare.
- 4 Selezionare un'opzione, quindi premere **[OK]** per confermare.

Conferenza automatica

Per condividere una chiamata esterna con un altro telefono, premere **☎**.

Nota

- Questa funzione è disponibile solo per le versioni con più ricevitori.

Attivazione/disattivazione della modalità di conferenza automatica

- 1 Selezionare **[Menu]**.
- 2 Premere ◀/▶ per selezionare ☰, quindi premere **[Selez]**.
- 3 Selezionare **[Conferenza]**, quindi premere **[OK]** per confermare.

- 4 Selezionare **[Autom.]/[Disattivato]**, quindi premere **[OK]** per confermare.
↳ Le impostazioni vengono salvate.

Tipo di rete

Nota

- Si tratta di un'impostazione che dipende dal proprio paese. Questa opzione è disponibile solo sui telefoni che supportano questa funzionalità.

- 1 Selezionare **[Menu]**.
- 2 Premere ◀/▶ per selezionare ☰, quindi premere **[Selez]**.
- 3 Selezionare **[Tipo di rete]**, quindi premere **[OK]**.
- 4 Selezionare un tipo di rete, quindi premere **[OK]**.
↳ Le impostazioni vengono salvate.

Prefisso automatico

Questa funzione consente di verificare e formattare il numero in uscita prima della composizione. Il prefisso può sostituire il numero di identificazione impostato nel menu. Esempio: il numero di identificazione impostato è 604, mentre il prefisso è 1250. Quando viene composto un numero del tipo 6043338888, quest'ultimo viene convertito in 12503338888 prima della composizione.

Nota

- La lunghezza massima di un numero di identificazione è di 5 cifre. La lunghezza massima di un prefisso automatico è di 10 cifre.

Impostazione del prefisso automatico

- 1 Selezionare **[Menu]**.

- 2 Premere ◀/▶ per selezionare ☰, quindi premere **[Selez.]**.
- 3 Selezionare **[Prefis autom.]**, quindi premere **[OK]** per confermare.
- 4 Immettere il numero di identificazione, quindi premere **[OK]** per confermare.
- 5 Immettere il prefisso, quindi premere **[OK]** per confermare.
↳ Le impostazioni vengono salvate.

☰ Nota

- Si tratta di un'impostazione che dipende dal proprio paese.
- Per inserire una pausa, tenere premuto #**.
- Se il prefisso è stato impostato e il numero di identificazione è vuoto, il prefisso viene aggiunto a tutte le chiamate in uscita.
- Questa funzione non è disponibile se il numero composto inizia per * e #.

Selezione della durata di richiamata

Assicurarsi che il tempo di richiamata sia impostato correttamente prima di rispondere a un'altra chiamata. Di norma questa funzione è già attiva sul telefono. È possibile scegliere tra 3 opzioni: **[Breve]**, **[Medio]** e **[Lungo]**. Il numero di opzioni disponibili varia a seconda dei paesi. Per ulteriori dettagli, consultare la propria compagnia telefonica.

- 1 Selezionare **[Menu]**.
- 2 Premere ◀/▶ per selezionare ☰, quindi premere **[Selez.]**.
- 3 Selezionare **[Tempo di flash]**, quindi premere **[OK]** per confermare.
- 4 Selezionare un'opzione, quindi premere **[OK]** per confermare.
↳ Le impostazioni vengono salvate.

Modalità di chiamata

☰ Nota

- Questa funzione dipende dal paese in cui si risiede e si applica solo ai modelli che supportano sia la modalità di chiamata a impulsi che a toni.

La modalità di chiamata rimanda al segnale telefonico usato in determinati paesi. Il telefono supporta la modalità a toni (DTMF) e a impulsi. Per ulteriori informazioni, rivolgersi alla propria compagnia telefonica.

- 1 Selezionare **[Menu]**.
- 2 Premere ◀/▶ per selezionare ☰, quindi premere **[Selez.]**.
- 3 Selezionare **[Mod. chiamata]**, quindi premere **[OK]** per confermare.
- 4 Selezionare un'opzione, quindi premere **[OK]** per confermare.
↳ Le impostazioni vengono salvate.

Primo squillo

Il telefono può annullare il primo squillo prima che l'ID chiamante venga visualizzato sullo schermo. Questa impostazione può essere modificata. Questa opzione è disponibile solo sui telefoni che supportano questa funzionalità.

Attivazione/disattivazione del primo squillo

- 1 Selezionare **[Menu]**.
- 2 Premere ◀/▶ per selezionare ☰, quindi premere **[Selez.]**.
- 3 Selezionare **[Primo squillo]**, quindi premere **[OK]** per confermare.
- 4 Selezionare **[Attivato]/[Disattivato]**, quindi premere **[OK]** per confermare.
↳ Le impostazioni vengono salvate.

Nota

- Se è stato impostato il primo squillo a **[Disattivato]**, il primo squillo è sempre disattivato.

Sveglia autom.

Nota

- Questo servizio dipende dal gestore telefonico.
- Accertarsi di aver sottoscritto l'abbonamento al servizio di identificazione del chiamante per poter utilizzare questa funzione.

La data e l'ora del telefono vengono sincronizzate automaticamente tramite lo standard PSTN (Public Switched Telephone Network). Per sincronizzare la data, accertarsi che sia impostato l'anno corretto.

- 1 Selezionare **[Menu]**.
- 2 Premere **◀/▶** per selezionare , quindi premere **[Selez.]**.
- 3 Selezionare **[Orol. autom.]**, quindi premere **[OK]** per confermare.
- 4 Selezionare **[Attivato]/[Disattivato]**, quindi premere **[OK]** per confermare.
↳ Le impostazioni vengono salvate. .

Registrazione di ricevitori aggiuntivi

È possibile registrare telefoni aggiuntivi sulla stazione base. La stazione base può registrare un massimo di 4 telefoni.

Registrazione automatica

I ricevitori aggiuntivi dello stesso modello possono essere registrati automaticamente. Posizionare il telefono non registrato sulla base.

- ↳ Il ricevitore rileva la base e avvia automaticamente il processo di registrazione.

- ↳ La registrazione viene completata in meno di 2 minuti. La base assegna automaticamente dei numeri ai vari ricevitori.

Registrazione/associazione manuale

Se la registrazione automatica non viene eseguita correttamente o se si registra il ricevitore di un modello diverso, registrare il ricevitore manualmente sulla base.

- 1 Se il ricevitore è nello stato **[Scollegato]**, andare al passaggio 4. Se il ricevitore è nello stato **[Ricerca...]** e **[Non disponib.]**, premere **[Menu]** > **◀/▶** per selezionare , quindi premere **[Selez.]**.
- 2 Selezionare **[Registra]**, quindi premere **[OK]** per confermare.
- 3 Tenere premuto **••** sulla base per 10 secondi.

Nota

- Per i modelli con segreteria telefonica, viene emesso un segnale acustico di conferma ad indicare che la base si trova ora in modalità di registrazione.

- 4 Immettere il PIN/codice di accesso di sistema. Premere **[Canc]** per effettuare le correzioni.
- 5 Premere **[OK]** per confermare il PIN/codice di accesso.
↳ La registrazione viene completata in meno di 2 minuti.

Nota

- Se il PIN/codice di accesso non è corretto o non viene trovata alcuna base in un certo periodo di tempo, sul ricevitore verrà visualizzato un messaggio di avviso.
- Il PIN/codice di accesso preimpostato è 0000 e non può essere in alcun modo modificato.

Annullamento dei ricevitori

Se due ricevitori condividono la stessa base, è possibile annullare la registrazione di uno dei due.

- 1 Selezionare **[Menu]**.
- 2 Premere ◀ / ▶ per selezionare ☰, quindi premere **[Selez]**.
- 3 Selezionare **[Scollegare]**, quindi premere **[OK]** per confermare.
- 4 Selezionare il ricevitore per il quale si desidera annullare la registrazione.
- 5 Premere **[OK]** per confermare.
 - ↳ La registrazione del telefono viene annullata.



Nota

- Un ricevitore non può annullare autonomamente la registrazione.

Ripristino delle impostazioni predefinite

È possibile ripristinare il telefono alle impostazioni di fabbrica.

- 1 Selezionare **[Menu]**.
- 2 Premere ◀ / ▶ per selezionare ☰, quindi premere **[Selez]**.
- 3 Selezionare **[Reimposta]**, quindi premere **[OK]** per confermare.
 - ↳ Sul ricevitore compare una richiesta di conferma.
- 4 Premere **[OK]** per confermare.
 - ↳ Sono ripristinate tutte le impostazioni (eccetto la rubrica).

19 Dati tecnici

Funzioni e specifiche tecniche generiche

- Tempo di conversazione: 18 ore
- Autonomia in standby: 250 ore
- Copertura interna: 50 metri
- Copertura esterna: 300 metri
- Rubrica con 100 voci
- Elenco di rielezione con 20 voci
- Registro chiamate con 50 voci
- Segreteria telefonica con massimo 30 minuti di autonomia di registrazione
- Supporto standard identificazione del chiamante: FSK, DTMF

Batteria

- Philips: 2 batterie ricaricabili AAA Ni-MH
1,2V 650 mAh

Alimentatore

Base e caricatore

- Tenpac: S003GV0600050, ingresso: 100-240V~, 50/60 Hz, 150 mA, uscita: 6Vcc, 500 mA

Consumo energetico

- Consumo energetico in modalità inattiva: circa 0,8 W (D630), 0,85 W (D635)

Peso e dimensioni (D630)

- Ricevitore: 119,5 grammi
163,7 × 47 × 23,5 mm (A × L × P)
- Base: 74,1 grammi
25 × 114,8 × 81,8 mm (A × L × P)
- Caricatore: 42,8 grammi
25 × 77,2 × 82 mm (A × L × P)

Peso e dimensioni (D635)

- Ricevitore: 119,5 grammi
163,7 × 47 × 23,5 mm (A × L × P)
- Base: 99,7 grammi
25 × 114,8 × 81,8 mm (A × L × P)
- Caricatore: 42,8 grammi
25 × 77,2 × 82 mm (A × L × P)

20 Avviso

Dichiarazione di conformità

Con la presente, Gibson Innovations dichiara che questo prodotto è conforme ai requisiti essenziali e ad altre disposizioni correlate della Direttiva 1999/5/CE. La Dichiarazione di conformità è presente sul sito www.p4c.philips.com.

Compatibilità con lo standard GAP

Lo standard GAP garantisce la compatibilità di tutti i telefoni e stazioni base DECT™ GAP con gli standard minimi di funzionamento a prescindere dal produttore. Il telefono e la stazione base sono compatibili con lo standard GAP, ossia garantiscono le funzioni di base: registrazione del telefono, segnale di linea, inoltro e ricezione di chiamate. Le funzioni avanzate potrebbero non essere disponibili su dispositivi di altri produttori. Per registrare e utilizzare questo telefono con una stazione base compatibile con lo standard GAP di altri produttori, seguire la procedura descritta nelle istruzioni del produttore stesso, quindi seguire quella descritta in questo manuale per la registrazione dell'apparecchio. Per registrare un telefono di un produttore diverso sulla stazione base, impostare quest'ultima sulla modalità registrazione quindi seguire la procedura descritta nel manuale di istruzioni del produttore del telefono.

Conformità ai requisiti EMF

Questo prodotto è conforme a tutti gli standard e alle norme relativi all'esposizione ai campi elettromagnetici.

Smaltimento di prodotti e batterie obsolete



Questo prodotto è stato progettato e realizzato con materiali e componenti di alta qualità, che possono essere riciclati e riutilizzati.



Questo simbolo indica che il prodotto è conforme alla Direttiva europea 2012/19/UE.



Questo simbolo indica che il prodotto contiene batterie conformi alla Direttiva europea 2013/56/UE e che quindi non possono essere smaltite con i normali rifiuti domestici. Informarsi sul sistema di raccolta differenziata in vigore per i prodotti elettrici ed elettronici nella zona in cui si desidera smaltire il prodotto. Seguire le normative locali e non smaltire mai il prodotto e le batterie con i normali rifiuti domestici. Il corretto smaltimento delle batterie e dei prodotti non più utilizzabili aiuta a prevenire l'inquinamento ambientale e possibili danni alla salute.

Rimozione delle batterie

Per rimuovere le batterie, vedere la sezione "Installazione delle batterie in dotazione".



Quando questo logo è apposto su un prodotto, significa che Philips ha contribuito finanziariamente al sistema di recupero e di riciclaggio nazionale associato.

Informazioni per il rispetto ambientale

L'uso di qualsiasi imballo non necessario è stato evitato. Si è cercato, inoltre, di semplificare la raccolta differenziata, usando per l'imballaggio tre materiali: cartone (scatola), polistirene espanso (materiale di separazione) e polietilene (sacchetti, schiuma protettiva).

Il sistema è composto da materiali che possono essere riciclati e riutilizzati purché il disassemblaggio venga effettuato da aziende specializzate. Attenersi alle norme locali in materia di riciclaggio di materiali per l'imballaggio, batterie usate e apparecchiature obsolete.

21 Domande frequenti

Sullo schermo non viene visualizzata alcuna barra del segnale.

- Il ricevitore è fuori portata. Avvicinarlo alla base.
- Se sul ricevitore è visualizzata la scritta [Registra Ricevitore], posizionarlo sulla base fino a che non compare la barra del segnale.



Suggerimento

- Per ulteriori informazioni, vedere il paragrafo "Registrazione di ricevitori aggiuntivi" nella sezione "Servizi".

Se l'associazione (registrazione) dei telefoni aggiuntivi sulla base non va a buon fine, cosa si può fare?

- La memoria della base è piena. Annullare la registrazione dei telefoni non utilizzati e riprovare (vedere 'Annullamento dei ricevitori' a pagina 45).
- Se la registrazione non si conclude correttamente, scollegare l'alimentatore dalla base e ricollegarlo. Attendere 15 secondi, quindi ripetere la procedura di registrazione (vedere 'Registrazione di ricevitori aggiuntivi' a pagina 44).

Il ricevitore è in fase di ricerca o non disponibile, cosa si deve fare?

- Verificare che la base disponga dell'alimentazione.
- Portare il ricevitore in prossimità della base.
- Registrare il ricevitore sulla base.

Se si sbaglia a scegliere il paese nella schermata di benvenuto, cosa si può fare?

È possibile ripristinare il telefono alle impostazioni di fabbrica (vedere 'Ripristino delle impostazioni predefinite' a pagina 45).

È stata selezionata la lingua sbagliata, cosa si può fare?

- 1 Premere per tornare alla schermata di standby.
- 2 Premere per accedere alla schermata del menu principale.
- 3 Premere per selezionare , quindi viene visualizzata sullo schermo una delle seguenti scritte:

Language

Langue

Γλώσσα

Lingua

Idioma

- 4 Selezionare questa opzione per accedere alle opzioni di lingua.
- 5 Selezionare la propria lingua.

Il ricevitore perde la connessione con la base oppure l'audio si interrompe durante una chiamata.

- Il ricevitore è fuori portata. Avvicinarlo alla base.
- Verificare se è attiva la modalità **ECO**. Disattivarla per aumentare la portata del ricevitore e sfruttare al meglio la qualità delle chiamate.
- Registrare di nuovo il ricevitore sulla base.

Assenza del tono di chiamata.

- Verificare che il telefono sia collegato.
- Il telefono è fuori portata. Avvicinarlo alla base.

Nessun tono docking.

- Il ricevitore non è posizionato correttamente sulla base/caricatore.
- I contatti di ricarica sono sporchi. Scollegare l'alimentazione e pulire i contatti con un panno inumidito.

Non è possibile modificare le impostazioni della segreteria telefonica, cosa si può fare?

Il servizio di segreteria telefonica è gestito dalla propria compagnia telefonica e non dal telefono stesso. Contattare il proprio gestore per modificare le impostazioni.

Il ricevitore sul caricatore non carica oppure la batteria si scarica troppo velocemente.

- Verificare che le batterie siano inserite correttamente.
- Verificare che il ricevitore sia posizionato correttamente sul caricatore. Se il tono docking è attivo, è possibile udirlo quando si posiziona il ricevitore sulla base di ricarica.
- I contatti di ricarica sono sporchi. Scollegare l'alimentazione e pulire i contatti con un panno inumidito.
- La batteria non è completamente carica. Lasciare il ricevitore sulla base di ricarica per almeno 8 ore o finché l'icona della batteria sul ricevitore interrompe lo scorrimento e compare una barra completa.
- Le batterie sono vecchie o difettose. Acquistare e sostituirle con delle nuove batterie ricaricabili con le stesse specifiche.

Nessuna indicazione sul display.

- Verificare che le batterie siano cariche.
- Assicurarsi che vi sia corrente e che il telefono sia collegato.

Audio di bassa qualità (rumori di sottofondo, eco, ecc...).

- Il ricevitore è fuori portata. Avvicinarlo alla base.
- Il telefono è esposto a interferenze da parte degli apparecchi vicini. Allontanare la base dagli apparecchi.
- Il telefono si trova in un luogo con pareti molto spesse. Allontanare la stazione base dalle pareti.
- Il telefono è esposto alle interferenze del collegamento DSL (Digital Subscriber Line). Installare un filtro DSL per evitare il rumore. Contattare il provider dei servizi per ottenere il filtro DSL.

Il ricevitore non squilla.

- Verificare che il tono di chiamata del ricevitore sia attivo.
- Assicurarsi che il ricevitore sia registrato sulla base.

L'ID chiamante non viene visualizzato sul display.

- Il servizio non è stato attivato. Contattare il proprio gestore.
- Le informazioni relative al chiamante risultano nascoste o non disponibili.



Nota

- Se le soluzioni descritte sopra non risolvono il problema, scollegare l'alimentazione dal telefono e dalla stazione base. Riprovare dopo 1 minuto.

22 Appendice

Tablette per l'immissione di testo e numeri

Tasto Caratteri maiuscoli (per inglese, francese, tedesco, italiano, turco, portoghese, spagnolo, olandese, danese, finlandese, norvegese, svedese, romeno, polacco, ceco, ungherese, slovacco, sloveno, croato, lituano, estone, lettone, bulgaro)

0	Spazio .0,/;:"'!;?;_*+-%\^~
1	1@_#=<>()&€£\$¥[]{} α§...
2	A B C 2 À Á Â Ã Ä Å Æ Ç Ć
3	D E F 3 È É Ê Ë Ì Í Î Ï
4	G H I 4 Ğ Ĩ Ĵ Ķ Ĳ Ĵ
5	J K L 5 Λ
6	M N O 6 Ñ Ò Ó Ô Õ Ö
7	P Q R S 7 Š Š Ŧ Π Θ Σ
8	T U V 8 Ù Ú Û Ü Ů Ű
9	W X Y Z 9 Ø Ω Ξ Ψ Ž

Tasto Caratteri minuscoli (per inglese/francese/tedesco/italiano/turco/portoghese/spagnolo/olandese/danese/finlandese/norvegese/svedese)

0	Spazio .0,/;:"'!;?;_*+-%\^~
1	1@_#=<>()&€£\$¥[]{} α§...
2	a b c 2 à â ã ä å æ å ä å ç Ć
3	d e f 3 è é ê ë ì í î ï
4	g h i 4 ğ ĩ ĵ ĳ Ĳ Ĵ
5	j k l 5 λ
6	m n o 6 ñ ò ó ô õ ö ò
7	p q r s 7 š š ŧ π θ σ
8	t u v 8 ù ú û ü ů ű
9	w x y z 9 ø ω ξ ψ ž

Tasto	Caratteri maiuscoli (per il greco)
0	Spazio .0,/;:"'!;?;_*+-%\^~
1	1@_#=<>()&€£\$¥[]{} α§...
2	A B Γ 2 A B C Æ Ä Å Ç
3	Δ E Z 3 D E F É
4	H Θ I 4 G H I
5	K Λ M 5 J K L
6	N Ξ O 6 M N O Ñ Ö
7	Π Ρ Σ 7 P Q R S Β
8	T Υ Φ 8 T U V Û
9	X Ψ Ω 9 W X Y Z Ø

Tasto	Caratteri minuscoli (per il greco)
0	Spazio .0,/;:"'!;?;_*+-%\^~
1	1@_#=<>()&€£\$¥[]{} α§...
2	α β γ 2 a b c à ä å ä
3	δ ε ζ 3 d e f è é
4	η θ ι 4 g h i i
5	κ λ μ 5 j k l λ
6	ν ξ ο 6 m n o ñ ö ò
7	π ρ σ ς 7 p q r s β
8	τ υ φ 8 t u v ù ü
9	χ ψ ω 9 w x y z ø

Tasto	Caratteri maiuscoli (per il serbo)
0	Spazio .0,/;:"'!;?;_*+-%\^~
1	1@_#=<>()&€£\$¥[]{} α§...
2	A B C Ћ Ć Ć 2 A B B Γ
3	D E F J Đ 3 Δ E Ж 3 Δ Φ
4	G H I Љ 4 И Й K Λ Γ
5	J K L Њ 5 M H O П Λ
6	M N O Ћ 6 P C T Y
7	P Q R S Ж Š 7 Ф X Ц Ч Π Θ Σ Β
8	T U V 8 Ш Щ Ъ Ы
9	W X Y Z Ž 9 Б Э Ю Я Ω Ξ Ψ

Tasto	Caratteri minuscoli (per il serbo)
0	Spazio .0,/;:"'!;?;_*+-%\^~
1	1@_#=<>()&€£\$¥[]{} α§...

2	abc Ā Č Ć 2A Б В Г
3	def J Đ 3 Δ Ε Ζ 3
4	ghi Ѽ 4 И Й К Л
5	jkI Ъ 5 М Н О П
6	mno Ҧ 6 Р С Т У
7	p q r s Ж 5 7 Ф Х Ц Ч П Θ Σ Β
8	t u v L j 8 Ш Щ Ъ Ы
9	w x y z Ž 9 Ь Э Ю Я Ω Ξ Ψ

23 Indice

A

accesso alla segreteria telefonica in remoto	41
alimentatore	46
ascolto dei messaggi	39
attribuzione di un nome al telefono	30

B

baby monitor	35
base	
installazione	9
panoramica	7
batteria	10, 12, 46
blocco delle chiamate in entrata	32
blocco delle chiamate in uscita	32

C

chiamata	15
chiamata interna	18
chiamata interna	18
chiamate perse	24
conferenza	17, 18, 42
conferenza automatica	42
contatti	21

D

due chiamate/chiamata in attesa	17
---------------------------------	----

E

eliminazione dei messaggi	39
---------------------------	----

G

GAP	47
-----	----

I

icone del display	14
icone del menu principale	13
ID chiamante	15, 24

impostazione della data	10, 44
impostazione della lingua	
ricevitore	10, 30
segreteria telefonica	37
impostazione dell'ora	10, 44
impostazioni del telefono	29
impostazioni predefinite	45
inserimento testo	20

L

lingua della segreteria telefonica	37
------------------------------------	----

M

messaggi	38
messaggio in entrata	39
modalità di chiamata	43
Modalità eco	29
Modalità ECO+	29
modalità privacy	32
modalità silenziosa	33
modalità standby	12

N

nota famiglia	37
---------------	----

O

on/off	37
orologio automatico	44

P

PIN	
modalità privacy	34
registrazione	44
segreteria telefonica	11, 40
potenza del segnale	12

R

redial	26
registrazione/deregistrazione	44, 45
registro chiamate	24
regolazione del volume	16

ricarica	11
ricerca ricevitori/paging	7
ricevitori aggiuntivi	44
ricezione di una chiamata	15
risoluzione dei problemi/FAQ	49
ritardo squillo	40
rubrica	21, 25, 26

S

salvataggio di un numero	25
segreteria telefonica	37
sicurezza	3
silenzioso	16
smaltimento	47
suoneria	27
suoni	
base docking	27
profilo audio	28
tono tastiera	27
sveglia	31

T

tipo di rete	42
tipo elenco chiamate	24

V

vivavoce	16
----------	----



2015 © Gibson Innovations Limited. Tutti i diritti riservati.

Questo prodotto è stato realizzato da Gibson Innovations Ltd. e viene venduto sotto la sua responsabilità. Gibson Innovations Ltd. è il garante di questo prodotto.

Philips e il logo Philips sono marchi registrati di Koninklijke Philips N.V. e sono usati sotto licenza di Koninklijke Philips N.V.

UM_D630_635_23_IT_V2.0
wk1544

CE 0168

