

Einige der Inhalte in diesem Handbuch können sich von Ihrem Telefon unterscheiden, dies ist abhängig von der Software oder dem Dienstanbieter.

SAMSUNG ELECTRONICS



World Wide Web
<http://www.samsungmobile.com>

Printed in Korea
Code No.:GH68-22359A
German. 05/2009. Rev. 1.2

S7350

Benutzerhandbuch



Dieses Handbuch verwenden

Dieses Benutzerhandbuch soll Sie durch die Funktionen und Merkmale Ihres Handys führen.

Sehen Sie sich zum schnellen Einstieg "Vorstellung Ihres Mobiltelefons",

"Ihr Handy zusammenbauen und vorbereiten", und "Grundlegende Funktionen verwenden" an.

Anweisungssymbole

Machen Sie sich zuerst mit den Symbolen vertraut, die Ihnen in diesem Handbuch begegnen werden:



WARNING

Warnung– Situationen, in denen Sie oder andere verletzt werden könnten



CAUTION

Vorsicht– Situationen, in denen Ihr Gerät oder andere Geräte beschädigt werden könnten



Hinweis– Hinweise, Tipps zur Verwendung oder Zusatzinformationen



Siehe– verweist auf Seiten mit zugehörigen Informationen, z.B.: ► S.12 (bedeutet "siehe Seite 12")

- **Gefolgt von**–gibt die Reihenfolge der Optionen oder Menüs an, die Sie für die Durchführung eines Schritts auswählen müssen, z.B.: Wählen Sie im Menümodus **Nachrichten** → **Nachricht erstellen** (bedeutet **Nachrichten**, gefolgt von **Nachricht erstellen**).
- [] **Viereckige Klammern**– verweist auf Telefontasten, z.B.: [] (bedeutet die Ein-/Aus-/Menü-Ende-Taste).
- < > **Spitze Klammern**– verweist auf Soft-Tasten, die verschiedene Funktionen je nach Bildschirm steuern, z.B.: <OK> (d.h. Soft-Taste **OK**)

Urheberrechtsinformationen

Rechte an allen Technologien und Produkten, die mit diesem Gerät verbunden sind, sind das Eigentum der jeweiligen Eigentümer:

- Bluetooth[®] ist ein weltweit eingetragenes Warenzeichen der Bluetooth SIG, Inc. – Bluetooth QD ID: B014833.
- Java[™] ist ein Warenzeichen oder eingetragenes Warenzeichen der Sun Microsystems, Inc.
- Windows Media Player[®] ist ein eingetragenes Warenzeichen der Microsoft Corporation.
- DivX[®] ist eine eingetragene Marke von DivX, Inc. und wird unter Lizenz verwendet.



CE 0168

ÜBER DivX VIDEO

DivX[®], Inc. Dies ist ein offizielles DivX-zertifiziertes Gerät, das DivX-Video abspielt. Spielt DivX[®]-Video bis zu 320x240 ab. Kann DivX[®]-Video bis zu 720x480 abspielen.

ÜBER DivX VIDEO-ON-DEMAND

Dieses DivX[®] -zertifizierte Gerät muss bei DivX registriert werden, um DivX Video-on-Demand (VOD)-Inhalte abspielen zu können. Erzeugen Sie zuerst den DivX VOD-Registrierungscode für Ihr Gerät und senden Sie ihn während des Registrierungsvorgangs ab. [Wichtig: DivX VOD-Inhalte sind durch ein DivX DRM (Digital Rights Management)-System geschützt, das die Wiedergabe auf registrierte DivX-zertifizierte Geräte beschränkt. Wenn Sie versuchen, DivX VOD-Inhalte abzuspielen, die für Ihr Gerät nicht autorisiert sind, wird die Meldung "Autorisierungsfehler" angezeigt und der Inhalt wird nicht abgespielt.] Erfahren Sie mehr unter <http://vod.divx.com>.



Inhalt

Hinweise zur Sicherheit und Verwendung	2
Sicherheitswarnungen	2
Sicherheitshinweise	5
Wichtige Bedienungshinweise	8
Vorstellung Ihres Mobiltelefons	12
Auspacken	12
Bedienelemente	13
Tasten	14
Display	16
Symbole	16
Ihr Handy zusammenbauen und vorbereiten	18
SIM-Karte und Akku einsetzen	18
Akku laden	20
Speicherkarte einsetzen (optional)	21

Grundlegende Funktionen verwenden	22	Tools und Anwendungen verwenden	47
Telefon ein- und ausschalten	22	Drahtlose Bluetooth-Funktion verwenden	47
Auf Menüs zugreifen	23	SOS-Nachricht aktivieren und senden	49
Telefon individuell anpassen	23	uTrack aktivieren	50
Grundlegende Anruffunktionen verwenden ...	26	Täuschungsanrufe tätigen	51
Nachrichten senden und anzeigen	28	Sprachmemos aufzeichnen und abspielen ...	52
Kontakte hinzufügen und suchen	30	Bilder bearbeiten	53
Grundlegende Kamerafunktionen		Videos bearbeiten	57
verwenden	31	Fotos und Videos ins Internet hochladen	62
Musik anhören	32	Java-unterstützte Spiele und Anwendungen	
Im Internet surfen	34	verwenden	63
Google-Dienste nutzen	35	Daten synchronisieren	64
Erweiterte Funktionen verwenden	37	RSS-Reader verwenden	64
Erweiterte Anruffunktionen verwenden	37	Aktuelle Position anzeigen	65
Erweiterte Telefonbuchfunktionen		Nach einem Element suchen	65
verwenden	40	Weltuhren erstellen und anzeigen	66
Erweiterte Nachrichtenfunktionen		Alarime einstellen und verwenden	67
verwenden	41	Rechner verwenden	68
Erweiterte Musikfunktionen verwenden	43	Währungen oder Maße umrechnen	68
		Countdown-Timer einstellen	68

Stoppuhr verwenden	69
Neue Aufgabe erstellen	69
Textmemo erstellen	69
Kalender verwalten	70

Problembehandlung **A**

Index **E**



Hinweise zur Sicherheit und Verwendung

Sie sollten die folgenden Vorsichtsmaßnahmen einhalten, um gefährliche oder illegale Situationen zu vermeiden und die optimale Leistung Ihres Handys sicherzustellen.



Sicherheitswarnungen

Halten Sie Kleinkinder und Haustiere vom Gerät fern

Achten Sie darauf, dass das Gerät und alles Zubehör nicht in die Reichweite kleiner Kinder oder Haustiere gelangen. Kleine Teile können zu Erstickern oder schweren Verletzungen bei Verschlucken führen.

Schützen Sie Ihr Gehör



Ihr Hörvermögen kann geschädigt werden, wenn Sie die Lautstärke des Headsets zu hoch stellen. Stellen Sie die Lautstärke so niedrig wie nötig ein, um Ihr Gespräch oder die Musik noch hören zu können.

Installieren Sie Mobiltelefone und Ausrüstung mit Sorgfalt

Stellen Sie sicher, dass alle Mobiltelefone oder zugehörige Ausrüstung, die in Ihrem Fahrzeug eingebaut ist, sicher befestigt sind. Legen Sie Ihr Gerät und Zubehör nicht in der Nähe oder im Aktionsbereich eines Airbags ab. Bei unsachgemäß eingebauten Mobilgeräten können durch sich schnell aufblasende Airbags schwere Verletzungen herbeigeführt werden.

Behandeln und entsorgen Sie Akkus und Ladegeräte mit Sorgfalt

- Verwenden Sie nur von Samsung zugelassene Akkus und Ladegeräte, die speziell für Ihr Telefon ausgelegt sind. Inkompatible Akkus und Ladegeräte können schwere Verletzungen bzw. Schäden an Ihrem Telefon verursachen.

- Werfen Sie Akkus niemals ins Feuer. Entsorgen Sie verbrauchte Akkus entsprechend geltenden örtlichen Bestimmungen.
- Legen Sie weder Akkus noch das Gerät auf oder in einem Heizgerät wie z.B. einer Mikrowelle, einem Ofen oder einem Heizkörper ab. Die Akkus können dadurch überhitzen und explodieren!
- Zerdrücken oder zerstechen Sie den Akku nicht. Vermeiden Sie es, den Akku hohem Druck auszusetzen, der zu einem internen Kurzschluss und Überhitzung führen kann.

Vermeiden Sie Störungen bei Herzschrittmachern

Die Hersteller von Herzschrittmachern sowie die unabhängige Forschungsgruppe "Wireless Technology Research" empfehlen, dass ein Mindestabstand von 15 cm zwischen einem Mobiltelefon und einem Herzschrittmacher eingehalten werden sollte, um mögliche Störungen beim Herzschrittmacher zu vermeiden.

Wenn Sie glauben, dass ein Herzschrittmacher oder anderes medizinisches Gerät gestört wird, schalten Sie das Telefon sofort aus und wenden Sie sich an den Hersteller des Herzschrittmachers oder medizinischen Geräts um Rat.

Schalten Sie das Telefon in explosionsgefährdeten Umgebungen aus

Verwenden Sie das Telefon nicht an einer Zapfsäule (Tankstelle) oder in der Nähe von Treibstoffen und Chemikalien. Schalten Sie das Telefon bei entsprechenden Warnhinweisen und Anweisungen aus. Ihr Telefon kann Explosionen oder Brände in und um Kraftstoff- oder Chemikalienlager- und Transport- oder Sprengbereichen hervorrufen. Lagern und transportieren Sie entzündliche Flüssigkeiten, Gase oder Sprengstoffe nicht am selben Ort, an dem sich das Telefon mit Zubehör befindet.

Verringern Sie die Verletzungsgefahr durch wiederholende Bewegung

Halten Sie das Telefon beim Senden von Nachrichten oder beim Spielen von Spielen auf Ihrem Telefon entspannt, drücken Sie die Tasten nur leicht, verwenden Sie Spezialfunktionen, die die Anzahl der zu betätigenden Tasten verringert (wie z.B. Vorlagen und Texterkennung) und machen Sie regelmäßig Pausen.



Sicherheitshinweise

Sicherheit im Straßenverkehr steht an erster Stelle

Verwenden Sie Ihr Telefon nach Möglichkeit nicht beim Fahren und beachten Sie alle Bestimmung hinsichtlich Einschränkung des Gebrauchs von Mobiltelefonen im Straßenverkehr. Verwenden Sie Kfz-Freisprechanlagen, um Ihre Sicherheit zu verbessern.

Beachten Sie alle Sicherheitswarnungen und -bestimmungen

Erfüllen Sie alle Bestimmungen, die die Verwendung von Mobiltelefonen in bestimmten Bereichen einschränken.

Verwenden Sie nur von Samsung zugelassenes Zubehör

Die Verwendung von inkompatiblem Zubehör kann Ihr Telefon beschädigen oder Verletzungen verursachen.

Schalten Sie das Telefon in der Nähe von medizinischen Geräten aus

Ihr Telefon kann medizinische Geräte in Krankenhäusern oder Pflegeeinrichtungen stören. Beachten Sie alle Vorschriften, ausgehängte Warnhinweise und Anweisungen von Seiten des medizinischen Personals.

Schalten Sie das Telefon aus oder deaktivieren Sie die Funkfunktionen, wenn Sie sich in einem Flugzeug befinden

Das Telefon kann Interferenzen mit den technischen Geräten des Flugzeugs verursachen. Befolgen Sie alle Vorschriften der Fluglinie und schalten Sie Ihr Telefon aus oder schalten Sie es in einen Modus um, in dem die Funkfunktionen deaktiviert sind, wenn Sie vom Fluglinienpersonal dazu aufgefordert werden.

Schützen Sie Akkus und Ladegeräte vor Beschädigung

- Setzen Sie Akkus keinen sehr kalten oder sehr heißen Temperaturen (unter 0° C/32° F oder über 45° C/113° F) aus. Extreme Temperaturen beeinträchtigen die Ladekapazität und verringern die Lebensdauer Ihrer Akkus.

- Verhindern Sie versehentlichen Kontakt der Akkus mit Metallteilen, da auf diese Weise eine stromführende Verbindung hergestellt werden kann, die zu kurzfristiger oder dauerhafter Beschädigung des Akkus führen kann.
- Verwenden Sie niemals ein beschädigtes Ladegerät oder einen beschädigten Akku.

Gehen Sie mit Sorgfalt und Vernunft mit Ihrem Telefon um

- Lassen Sie Ihr Telefon nicht nass werden – Flüssigkeiten können schwere Schäden hervorrufen. Fassen Sie Ihr Telefon nicht mit nassen Händen an. Wasser beschädigt Ihr Telefon und kann zum Erlöschen der Herstellergarantie führen.
- Bewahren Sie Ihr Telefon nicht in staubigen, schmutzigen Bereichen auf, damit die beweglichen Teile nicht beschädigt werden.

- Ihr Telefon ist ein komplexes elektronisches Gerät – schützen Sie es daher vor Stößen und grober Behandlung, um schwere Schäden zu vermeiden.
- Lackieren Sie Ihr Telefon nicht, da Lacke die beweglichen Teile verkleben und deren richtige Funktion beeinträchtigen können.
- Verwenden Sie den Blitz oder die Lampe der Telefonkamera nicht zu nahe vor den Augen von Kindern oder Tieren.
- Ihre Telefon- und Speicherkarten können durch starke Magnetfelder beschädigt werden. Verwenden Sie daher keine Taschen oder Accessoires mit Magnetverschlüssen bzw. bringen Sie Ihr Telefon nicht für längere Zeit in Kontakt mit magnetischen Feldern.

Vermeiden Sie Störungen bei anderen elektronischen Geräten

Ihr Telefon strahlt Hochfrequenzsignale (HF-Signale) aus, die ungeschirmte oder falsch geschirmte elektronische Geräte, wie z.B. Herzschrittmacher, Hörgeräte, medizinische Geräte und andere elektronische Geräte zu Hause oder in Fahrzeugen, stören können. Wenden Sie sich an die Hersteller Ihrer elektronischen Geräte, um jegliche Störungsprobleme zu beseitigen.



CAUTION

Wichtige Bedienungshinweise

Verwenden Sie Ihr Telefon in einer normalen Position

Vermeiden Sie Kontakt mit der eingebauten Antenne Ihres Telefons.

Mobiltelefone dürfen nur von ausgebildetem Fachpersonal gewartet und repariert werden

Kundendienst durch nicht entsprechend ausgebildetes Personal kann Ihr Telefon beschädigen und zum Erlöschen Ihrer Garantie führen.

Stellen Sie maximale Lebensdauer des Akkus und des Ladegeräts sicher

- Lassen Sie einen Akku nie länger als eine Woche am Ladegerät, da ein Überladen die Lebensdauer des Akkus verkürzt.

- Mit der Zeit entladen sich unbenutzte Akkus und müssen vor Gebrauch erneut geladen werden.
- Trennen Sie Ladegeräte von der Stromquelle, wenn sie nicht verwendet werden.
- Verwenden Sie die Akkus nur für den vorgesehenen Zweck.
- Bitte beachten Sie, daß der Akku erst nach mehrmaligem, vollständigem Entladen und Laden die volle Kapazität erreicht.

Behandeln Sie SIM-Karten und Speicherkarten mit Sorgfalt

- Entfernen Sie niemals eine Speicherkarte aus dem Telefon, während Daten auf der Karte gelesen oder gespeichert werden. Anderenfalls kann es zu Datenverlusten und/oder Schäden an der Karte oder am Telefon kommen.
- Schützen Sie die Karten vor starken Erschütterungen, statischer Entladung und elektrischer Störung durch andere Geräte.

- Häufiges Speichern und Löschen verringert die Lebensdauer der Speicherkarten.
- Berühren Sie die goldfarbenen Kontakte von Speicherkarten nicht mit Ihren Fingern oder mit metallischen Gegenständen. Wenn die Kontakte verschmutzt sind, reinigen Sie sie mit einem weichen Tuch.

Stellen Sie Zugriff auf Notdienste sicher

Notrufe über Ihr Telefon können in manchen Bereichen oder unter bestimmten Bedingungen nicht möglich sein. Planen Sie vor dem Reisen in abgelegene oder unerschlossene Gegenden eine alternative Methode zur Kontaktaufnahme zu Notdiensten und Ambulanzen.

Informationen zur SAR-Zertifizierung (Spezifische Absorptionsrate)

Ihr Gerät entspricht den Normen der Europäischen Union (EU), die Grenzwerte für die Belastung durch elektromagnetische Funkwellen (HF) von Radio- und Telekommunikationsausrüstung vorgeben. Diese Standards verhindern den Verkauf von Mobilgeräten, die eine maximale Belastungsrate (auch Specific Absorption Rate oder SAR genannt) von 2,0 W/kg Körpergewebe überschreiten.

Bei Tests wurde eine maximale SAR von 0,418 W/kg für dieses Modell ermittelt. Bei normalem Gebrauch ist der tatsächliche SAR-Wert wahrscheinlich erheblich niedriger, da das Gerät so ausgelegt ist, dass nur die für die Übertragung zur nächsten Basisstation erforderliche HF-Energie abgestrahlt wird. Durch das automatische Senden bei möglichst niedrigen SAR-Werten wird Ihre Gesamtbelastung durch HF-Energie verringert.

Die Konformitätserklärung auf der Rückseite dieses Handbuchs bestätigt die Konformität Ihres Telefons mit der europäischen Richtlinie über Funkanlagen und Telekommunikationseinrichtungen (R&TTE – Radio & Terminal Telecommunications Equipment). Weitere Informationen zu SAR und ähnlichen EU-Normen finden Sie auf der Mobiltelefon-Webseite von Samsung.

Korrekte Entsorgung von Altgeräten

(Elektroschrott)



(In den Ländern der Europäischen Union und anderen europäischen Ländern mit einem separaten Sammelsystem)

Die Kennzeichnung auf dem Produkt, Zubehörteilen bzw. auf der dazugehörigen Dokumentation gibt an, dass das Produkt und Zubehörteile (z. B. Ladegerät, Kopfhörer, USB-Kabel) nach ihrer Lebensdauer nicht zusammen mit

dem normalen Haushaltsmüll entsorgt werden dürfen. Entsorgen Sie dieses Gerät und Zubehörteile bitte getrennt von anderen Abfällen, um der Umwelt bzw. der menschlichen Gesundheit nicht durch unkontrollierte Müllbeseitigung zu schaden. Helfen Sie mit, das Altgerät und Zubehörteile fachgerecht zu entsorgen, um die nachhaltige Wiederverwertung von stofflichen Ressourcen zu fördern.

Private Nutzer wenden sich an den Händler, bei dem das Produkt gekauft wurde, oder kontaktieren die zuständigen Behörden, um in Erfahrung zu bringen, wo Sie das Altgerät bzw. Zubehörteile für eine umweltfreundliche Entsorgung abgeben können.

Gewerbliche Nutzer wenden sich an ihren Lieferanten und gehen nach den Bedingungen des Verkaufsvertrags vor. Dieses Produkt und elektronische Zubehörteile dürfen nicht zusammen mit anderem Gewerbemüll entsorgt werden.

Korrekte Entsorgung der Batterien dieses Produkts



(In den Ländern der Europäischen Union und anderen europäischen Ländern mit einem separaten Altbatterie-Rücknahmesystem)

Die Kennzeichnung auf der Batterie bzw. auf der dazugehörigen Dokumentation oder Verpackung gibt an, dass die Batterie zu diesem Produkt nach seiner Lebensdauer nicht zusammen mit dem normalen Haushaltsmüll entsorgt werden darf. Wenn die Batterie mit den chemischen Symbolen Hg, Cd oder Pb gekennzeichnet ist, liegt der Quecksilber-, Cadmium- oder Blei-Gehalt der Batterie über den in der EG-Richtlinie 2006/66 festgelegten Referenzwerten. Wenn Batterien nicht ordnungsgemäß entsorgt werden, können sie der menschlichen Gesundheit bzw. der Umwelt schaden.

Bitte helfen Sie, die natürlichen Ressourcen zu schützen und die nachhaltige Wiederverwertung von stofflichen Ressourcen zu fördern, indem Sie die Batterien von anderen Abfällen getrennt über Ihr örtliches kostenloses Altbatterie-Rücknahmesystem entsorgen.

Vorstellung Ihres Mobiltelefons

In diesem Abschnitt erfahren Sie mehr über das Layout, die Tasten, Anzeigen und Symbole Ihres Handys.

Auspacken

Überprüfen Sie, ob Ihr Produktkarton die folgenden Artikel enthält:

- Mobiltelefon
- Akku
- Reiseadapter (Ladegerät)
- Benutzerhandbuch



Die mit Ihrem Telefon mitgelieferten Artikel können sich unterscheiden, je nachdem welche Software und welches Zubehör in Ihrer Region erhältlich sind oder von Ihrem Netzbetreiber angeboten werden. Bei Ihrem örtlichen Samsung-Händler können Sie zusätzliche Zubehörteile kaufen.

Bedienelemente

Auf der Vorderseite Ihres Telefons finden Sie die folgenden Tasten und Features:

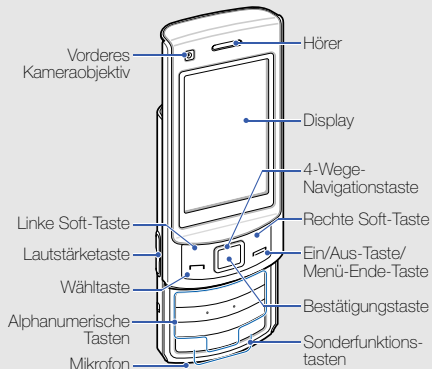

Auf der Rückseite Ihres Telefons finden Sie die folgenden Tasten und Features:

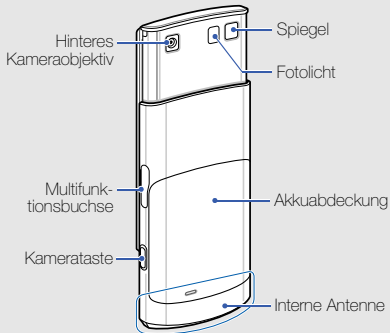





Wenn Sie das Telefon schließen, werden die Tasten automatisch gesperrt, um ein versehentliches Drücken zu verhindern. Zur Aufhebung der Tastensperre drücken Sie **<Entsperren>** → **<OK>**.

Tasten

Taste	Funktion
 Soft-Tasten	Unten auf dem Display angegebene Aktionen ausführen
 4-Wege- Navigationstaste	Im Standby-Betrieb: Zugriff auf benutzerdefinierte Menüs. Im Menümodus: Blättern durch die Menüoptionen.
 Bestät.	Im Standby-Betrieb: Aufrufen der Menüanzeige; in der Menüanzeige: Auswählen der markierten Menüoption oder zum Bestätigen einer Eingabe

Taste	Funktion
 Wählen	Tätigen oder Entgegennehmen eines Anrufs; Abrufen der zuletzt gewählten, unbeantworteten oder eingegangenen Nummern
 Ein/Aus-/Menü- Ende	Ein- und Ausschalten des Telefons (gedrückt halten), Beenden eines Anrufs; in der Menüanzeige: Stornieren der Eingabe und Zurückkehren in den Standby-Betrieb

Taste	Funktion
  <p>Alphanumerisch</p>	<p>Eingeben von Zahlen, Buchstaben und Sonderzeichen; Im Standby-Betrieb: Halten Sie [1] gedrückt, um die Mailbox aufzurufen, und [0], um eine internationale Vorwahl einzugeben</p>
  <p>Spezialfunktion</p>	<p>Eingeben von Sonderzeichen oder Durchführen von Spezialfunktionen; im Standby-Betrieb: [#] gedrückt halten, um das Stumm-Profil aufzurufen; im Standby-Betrieb: [*] gedrückt halten, um eine Pause zwischen Zahlen einzugeben</p>

Taste	Funktion
 <p>Lautstärke</p>	<p>Einstellen der Telefonlautstärke</p>
 <p>Kamera</p>	<p>Im Standby-Betrieb: Zum Einschalten der Kamera (gedrückt halten); Im Kameramodus: Zum Aufnehmen eines Fotos oder Aufzeichnen eines Videos</p>





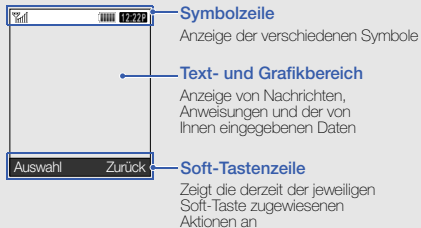



Display











Das Display Ihres Telefons besteht aus drei Bereichen:















Symbole

Lernen Sie die Symbole kennen, die auf dem Display Ihres Telefons angezeigt werden.

Symbol	Definition
	Signalstärke
	GPRS-Netzstatus
	EDGE-Netzstatus
	UMTS-Netzstatus
	HSDPA-Netzstatus
	Aktiver Sprachanruf
	Aktiver Videoanruf
	SOS-Nachrichtenfunktion aktiviert
	Im Internet surfen

Symbol	Definition
	Aktive Verbindung mit abgesicherter Webseite herstellen
	Anrufumleitung aktiv
	Roaming (außerhalb des normalen Netzempfangsbereichs)
	Mit einem PC verbunden
	Alarm aktiviert
	Bluetooth aktiviert
	Bluetooth-Kfz-Freisprecheinrichtung oder -Headset angeschlossen
	Speicherkarte eingesetzt
	Musik wird wiedergegeben
	Musikwiedergabe angehalten
	Musikwiedergabe angehalten

Symbol	Definition
	UKW-Radio ein
	UKW-Radio unterbrochen
	Neue SMS
	Neue MMS
	Neue E-Mail-Nachricht
	Neue Mailbox-Nachricht
	Neue WAP-Push-Nachricht
	Neue Konfigurationsnachricht
	Normal-Profil aktiviert
	Stumm-Profil aktiviert
	Akkuladezustand
	Aktuelle Uhrzeit

Ihr Handy zusammenbauen und vorbereiten

Bauen Sie Ihr Mobiltelefon vor dem erstmaligen Gebrauch zusammen und richten Sie es ein.

SIM-Karte und Akku einsetzen

Wenn Sie einen Handydienst abonnieren, erhalten Sie ein Subscriber Identity Module oder eine SIM-Karte mit Abonnementdaten, beispielsweise mit Ihrer PIN (Personal Identification Number) und optionalen Diensten.

Wenn Sie UMTS-Dienste nutzen möchten, benötigen Sie eine USIM-Karte (USIM = Universal Subscriber Identity Module).

Einsetzen der SIM- oder USIM-Karte und des Akkus

1. Nehmen Sie die Akkuabdeckung ab.

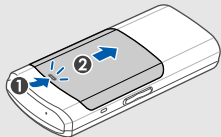

Wenn das Telefon eingeschaltet ist, halten Sie [] gedrückt, um es auszuschalten.

2. Setzen Sie die SIM- oder USIM-Karte ein.

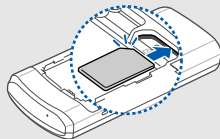

Setzen Sie die SIM- oder USIM-Karte mit den goldfarbenen Kontakten nach unten in das Telefon ein.

3. Legen Sie den Akku ein.

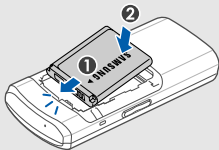

4. Bringen Sie die Akkuabdeckung wieder an.

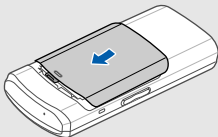

Akku laden

Bevor Sie das Telefon zum ersten Mal verwenden, müssen Sie den Akku laden.

1. Öffnen Sie die Abdeckung der Multifunktionsbuchse und stecken Sie das kleine Ende des Reiseadapters in die Multifunktionsbuchse.

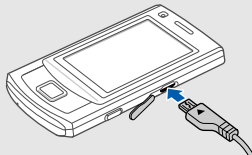

Mit dem Dreieck nach oben



Falsches Anschließen des Reiseadapters kann zu schweren Schäden am Telefon führen. Schäden durch missbräuchliche Verwendung sind von der Garantie nicht abgedeckt.

2. Stecken Sie das große Ende des Reiseadapters in eine Netzsteckdose.
3. Wenn der Akku vollständig geladen ist (das Symbol  bewegt sich nicht mehr), trennen Sie den Reiseadapter von der Netzsteckdose.
4. Trennen Sie den Adapter vom Telefon.
5. Schließen Sie die Abdeckung der Multifunktionsbuchse.



Über die Anzeige für schwache Akkuladung

Wenn der Akku schwach ist, gibt das Telefon einen Warnton und eine Meldung aus, dass der Akku schwach ist. Das Akkusymbol ist außerdem leer und blinkt. Wenn der Akku zu schwach wird, schaltet sich das Telefon automatisch aus. Laden Sie den Akku, um das Telefon weiterhin nutzen zu können.

Speicherkarte einsetzen (optional)

Um zusätzliche Multimedia-Dateien zu speichern, müssen Sie eine Speicherkarte einsetzen. Ihr Telefon akzeptiert microSD™-Speicherkarten bis 16 GB (je nach Speicherkartenhersteller und -typ).

1. Nehmen Sie die Akkuabdeckung ab und entfernen Sie den Akku.
2. Legen Sie eine Speicherkarte mit der Etikettenseite nach oben ein.

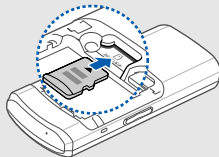

3. Setzen Sie den Akku ein und bringen Sie die Akkuabdeckung wieder an.

Grundlegende Funktionen verwenden

Erfahren Sie, wie Sie grundlegende Funktionen und wichtige Features Ihres Mobiltelefons nutzen.

Telefon ein- und ausschalten

Einschalten des Telefons

1. Öffnen Sie das Telefon.
2. Halten Sie [] gedrückt.
3. Geben Sie Ihre PIN ein und drücken Sie **<Bestät.>** (falls nötig).
4. Wenn der Setup-Assistent geöffnet ist, können Sie Ihr Telefon wie gewünscht einstellen.

Um Ihr Telefon auszuschalten, wiederholen Sie die obigen Schritte 1 und 2.

Zum Offline-Profil wechseln

Sie können die nicht netzabhängigen Dienste Ihres Telefons in Bereichen verwenden, in denen drahtlose Geräte verboten sind, beispielsweise in Flugzeugen und Krankenhäusern, indem Sie zum Offline-Profil wechseln.

Um zum Offline-Profil zu wechseln, wählen Sie im Menümodus **Einstellungen** → **Telefonprofile** → **Offline**.



Befolgen Sie alle Warnungen und Anweisungen offizieller Personen in Bereichen, in denen drahtlose Geräte verboten sind.

Auf Menüs zugreifen

Zugriff auf die Menüs Ihres Telefons

1. Drücken Sie im Standby-Betrieb die Bestätigungstaste, um den Menümodus aufzurufen.
2. Verwenden Sie die Navigationstaste, um zu einem Menü oder einer Option zu blättern.
3. Drücken Sie die Bestätigungstaste, **<Auswahl>** oder **<OK>**, um die markierte Option zu bestätigen

4. Drücken Sie **<Zurück>**, um sich eine Ebene nach oben zu bewegen. Drücken Sie [, um zum Standby-Betrieb zurückzukehren.

Telefon individuell anpassen

Nutzen Sie Ihr Telefon optimal, indem Sie es an Ihre Präferenzen anpassen.

Lautstärke der Tastentöne einstellen

Drücken Sie im Standby-Betrieb die Lautstärketaste nach oben oder nach unten, um die Tastentonlautstärke anzupassen.

Zum oder vom Stumm-Profil wechseln

Halten Sie im Standby-Betrieb [**#**] gedrückt, um Ihr Telefon stummzuschalten oder die Stummschaltung aufzuheben.

Ihren Klingelton ändern

1. Wählen Sie im Menümodus **Einstellungen** → **Telefonprofile**.
 2. Blättern Sie zum derzeit aktiven Profil.
 3. Drücken Sie <Optionen> → **Bearbeiten** → **Rufzeichen für Sprachanruf**.
 4. Wählen Sie eine Klingeltonkategorie → einen Klingelton aus.
 5. Wählen Sie **Rufzeichen für Videoanruf**.
 6. Wählen Sie eine Klingeltonkategorie → einen Klingelton aus.
 7. Drücken Sie <Optionen> → **Speichern**.
- Um zu einem anderen Profil zu wechseln, wählen Sie es aus der Liste und drücken die Bestätigungstaste.

Ein Hintergrundbild auswählen (Standby-Betrieb)

1. Wählen Sie im Menümodus **Einstellungen** → **Display- und Beleuchtungseinstellungen** → **Startbildschirm**.
2. Blättern Sie nach links oder nach rechts zu **Bild**.
3. Wählen Sie **Hintergrundbilder**.
4. Wählen Sie eine Bildkategorie → ein Bild.
5. Drücken Sie <Einstellen>.
6. Drücken Sie <Optionen> → **Speichern**.

Wählen Sie ein Theme für das Display aus

Erstellen eines Themes

1. Wählen Sie im Menümodus **Einstellungen** → **Display- und Beleuchtungseinstellungen** → **Eigenes Theme**.

2. Drücken Sie **<Optionen>** → **Erstellen** → **Einfach** oder **Experte**.
3. Passen Sie das Theme wie gewünscht an, indem Sie den Anweisungen auf dem Bildschirm folgen.
4. Wenn Sie fertig sind, geben Sie einen Namen für das Theme ein und drücken **<Speichern>**.
5. Drücken Sie **<Ja>**, um das Theme zu übernehmen.

So übernehmen Sie ein Theme:

1. Wählen Sie im Menümodus **Einstellungen** → **Display- und Beleuchtungseinstellungen** → **Eigenes Theme**.
2. Blättern Sie zu einem Theme.
3. Drücken Sie **<Optionen>** → **Speichern**, um das Theme zu übernehmen.

Menü-Schnellzugriffe einrichten

1. Wählen Sie im Menümodus **Einstellungen** → **Telefoneinstellungen** → **Schnellzugriffe**.
2. Wählen Sie die Taste aus, die Sie als Schnellzugriff verwenden möchten.
3. Wählen Sie das Menü aus, das Sie der Schnellzugriffstaste zuweisen möchten.
4. Drücken Sie **<Speichern>**.

Vereinfachte Menüs (Eigene Menüs) verwenden

So erstellen Sie vereinfachte Menüelemente:

1. Drücken Sie im Standby-Betrieb **<Eig.Menü>**.
2. Drücken Sie **<Optionen>** → **Menü anpassen**.
3. Wählen Sie Ihre bevorzugten Menüs aus. Drücken Sie zum Auswählen von Untermenüs **<Optionen>** → **Öffnen** (falls nötig).

4. Drücken Sie <Speichern> oder <Optionen> → **Speichern**.

So rufen Sie einen Eintrag aus den vereinfachten Menüs auf:

1. Drücken Sie im Standby-Betrieb <Eig.Menü>.
2. Blättern Sie zum gewünschten Menüelement, und drücken Sie die Bestätigungstaste.



Telefon sperren

1. Wählen Sie im Menümodus **Einstellungen** → **Sicherheit** → **Telefonsperre** → **Ein**.
2. Drücken Sie <Speichern>.
3. Geben Sie ein neues 4- bis 8-stelliges Passwort ein und drücken Sie <Bestät.>.
4. Geben Sie das neue Passwort ein zweites Mal ein und drücken Sie <Bestät.>.



Grundlegende Anruffunktionen verwenden

Erfahren Sie, wie Sie Anrufe tätigen oder annehmen können und die grundlegenden Anruffunktionen nutzen.

Anruf tätigen

1. Geben Sie im Standby-Betrieb die Vorwahl und die Rufnummer ein.
2. Drücken Sie [, um die Nummer zu wählen. Drücken Sie für einen Videoanruf <Optionen> → **Videoanruf**.
3. Drücken Sie [, um den Anruf zu beenden.

Anruf entgegennehmen

1. Wenn das Telefon klingelt, drücken Sie [].
2. Drücken Sie bei einem Videoanruf auf <Mich anzeigen>, wenn Sie möchten, dass die andere Person Sie über das vordere Kamera-Objektiv sehen kann.
3. Drücken Sie [, um den Anruf zu beenden.

Lautstärke anpassen

Um die Lautstärke während eines Anrufs anzupassen, drücken Sie die Lautstärketaste nach oben oder unten.

Lautsprecher-/Freisprechfunktion verwenden

1. Drücken Sie zum Aktivieren des Lautsprechers während eines Anrufs die Bestätigungstaste → <Ja>.

2. Um wieder zum normalen Telefonmodus zu wechseln, drücken Sie die Bestätigungstaste erneut.



In lauten Umgebungen verstehen Sie die andere Person möglicherweise nicht richtig, wenn Sie die Lautsprecher-/Freisprechfunktion nutzen. Nutzen Sie daher für eine bessere Verständlichkeit den normalen Telefonmodus.

Headset verwenden

Wenn Sie das mitgelieferte Headset an die Multifunktionsbuchse anschließen, können Sie Anrufe tätigen und entgegennehmen:

- Um die letzte Nummer erneut zu wählen, halten Sie die Taste am Headset gedrückt.
- Um einen Anruf entgegenzunehmen, halten Sie die Headset-Taste gedrückt.
- Um einen Anruf zu beenden, halten Sie die Headset-Taste gedrückt.

Nachrichten senden und anzeigen

Erfahren Sie, wie Sie Textnachrichten (SMS), Multimedia-Nachrichten (MMS) und E-Mail-Nachrichten senden und anzeigen können.

SMS oder MMS senden

1. Wählen Sie im Menümodus **Nachrichten** → **Nachricht erstellen** → **Nachricht**.
2. Geben Sie Ihren Nachrichtentext ein. ► S. 29
Um den Text per SMS zu versenden, gehen Sie zu Schritt 6.
Um Multimedia-Dateien anzuhängen, fahren Sie mit Schritt 3 fort.
3. Drücken Sie <Optionen> → **Multimedia hinzufügen**, und fügen Sie ein Element hinzu.
4. Drücken Sie <Optionen> → **Erweitert** → **Betreff hinzufügen**.
5. Geben Sie einen Betreff ein.

6. Blättern Sie nach oben und geben Sie eine Zielnummer ein.
7. Drücken Sie <Optionen> → **Senden**, um die Nachricht zu senden.

E-Mails senden

1. Wählen Sie im Menümodus **Nachrichten** → **Nachricht erstellen** → **E-Mail**.
2. Geben Sie den E-Mail-Text ein.
3. Drücken Sie <Optionen> → **Multimedia anhängen** oder **Organizer anhängen**, und fügen Sie eine Datei hinzu (falls nötig).
4. Blättern Sie nach oben und geben Sie einen Betreff ein.
5. Blättern Sie nach oben und geben Sie eine E-Mail-Adresse ein.
6. Drücken Sie <Optionen> → **Senden**, um die Nachricht zu senden.

Text eingeben

Beim Eingeben von Text können Sie den Texteingabemodus ändern:

- Halten Sie [*****] gedrückt, um zwischen dem T9- und ABC-Modus umzuschalten.
- Drücken Sie [*****], um zwischen Groß- und Kleinschreibung umzuschalten oder in den numerischen Modus zu wechseln.
- Halten Sie [**#**] gedrückt, um in den Symbolmodus zu wechseln.

Geben Sie Text in einem der folgenden Modi ein:

Modus	Funktion
ABC-Modus	Drücken Sie die entsprechende alphanumerische Taste, bis das gewünschte Zeichen im Display erscheint.

Modus	Funktion
T9	<ol style="list-style-type: none">1. Drücken Sie die entsprechenden alphanumerischen Tasten, um ein ganzes Wort einzugeben.2. Wenn das Wort richtig angezeigt wird, drücken Sie [#], um ein Leerzeichen einzugeben. Wenn nicht das richtige Wort angezeigt wird, wählen Sie ein anderes Wort von der angezeigten Liste aus.
Nummer	Drücken Sie die entsprechende alphanumerische Taste, um eine Nummer einzugeben.
Symbol	Drücken Sie die entsprechende alphanumerische Taste, um ein Symbol auszuwählen.

SMS oder MMS anzeigen

1. Wählen Sie im Menümodus **Nachrichten** → **Posteingang**.
2. Wählen Sie eine SMS oder MMS aus.

E-Mails anzeigen

1. Wählen Sie im Menümodus **Nachrichten** → **E-Mail-Eingang**.
2. Drücken Sie **<Optionen>** → **Download**.
3. Wählen Sie eine E-Mail oder einen Header aus.
4. Wenn Sie einen Header ausgewählt haben, drücken Sie **<Optionen>** → **Abrufen**, um die gesamte E-Mail anzuzeigen.

Kontakte hinzufügen und suchen

Erfahren Sie die Grundlagen der Verwendung der Telefonbuch-Funktion.

Einen neuen Kontakt hinzufügen

1. Geben Sie im Standby-Betrieb eine Rufnummer ein, und drücken Sie **<Optionen>**.
2. Wählen Sie **Zum Telefonbuch hinzufügen** → einen Speicherort (Telefon oder SIM-Karte) → **Neu**.
3. Wählen Sie einen Nummertyp (falls nötig).
4. Geben Sie die Kontaktinformationen ein.
5. Drücken Sie die Bestätigungstaste oder **<Optionen>** → **Speichern**, um den Kontakt zum Speicher hinzuzufügen.

Kontakt suchen

1. Wählen Sie im Menümodus **Telefonbuch**.
2. Geben Sie die Anfangsbuchstaben des gesuchten Namens ein.
3. Wählen Sie den Namen des Kontakts aus der Suchliste.



Sobald Sie den Kontakt gefunden haben, können Sie:

- den Kontakt anrufen, indem Sie [] drücken.
- die Kontaktdaten bearbeiten, indem Sie <Optionen> → **Bearbeiten** drücken.

Grundlegende Kamerafunktionen verwenden

Erfahren Sie die Grundlagen der Aufnahme und Anzeige von Fotos und Videos.

Fotografieren

1. Halten Sie im Standby-Betrieb die Kamerataste gedrückt, um die Kamera einzuschalten.
2. Drehen Sie das Telefon für eine Querformataufnahme gegen den Uhrzeigersinn (nach links).
3. Richten Sie das Objektiv auf das gewünschte Motiv und stellen Sie das Bild ein.
4. Drücken Sie die Bestätigungstaste oder die Kamerataste, um eine Aufnahme zu erstellen. Das Foto wird automatisch gespeichert.
5. Drücken Sie <> oder die Kamerataste, um ein weiteres Foto aufzunehmen (Schritt 3).

Fotos anzeigen

Wählen Sie im Menümodus **Eigene Dateien** → **Bilder** → **Eigene Fotos** → eine Fotodatei.

Videos aufnehmen

1. Halten Sie im Standby-Betrieb die Kamerataste gedrückt, um die Kamera einzuschalten.
2. Drehen Sie das Telefon für eine Querformataufnahme gegen den Uhrzeigersinn (nach links).
3. Drücken Sie [1] zweimal, um in den Videoaufnahmemodus zu wechseln.
4. Richten Sie das Objektiv auf das gewünschte Motiv und stellen Sie das Bild ein.
5. Drücken Sie die Bestätigungstaste oder die Kamerataste, um die Aufnahme zu starten.

6. Drücken Sie <□> oder die Kamerataste, um die Aufnahme zu stoppen.
Das Video wird automatisch gespeichert.
7. Drücken Sie <⏮> oder die Kamerataste, um ein weiteres Video aufzunehmen (Schritt 4).

Videos anzeigen

Wählen Sie im Menümodus **Eigene Dateien** → **Videos** → **Eigene Videos** → eine Video-Datei.

Musik anhören

Erfahren Sie, wie Sie Musik über den MP3-Player oder das UKW-Radio hören können.

UKW-Radio hören

1. Schließen Sie das mitgelieferte Headset an die Multifunktionsbuchse des Telefons an.

2. Wählen Sie im Menümodus **Anwendungen** → **UKW-Radio**.
3. Drücken Sie die Bestätigungstaste, um das UKW-Radio einzuschalten.
4. Drücken Sie **<Ja>**, um die automatische Sendersuche zu starten.
Das Radio sucht und speichert verfügbare Stationen automatisch.



Wenn Sie das UKW-Radio zum ersten Mal aufrufen, werden Sie aufgefordert, den automatischen Sendersuchlauf zu starten.

5. Blättern Sie nach oben oder nach unten, um einen Radiosender auszuwählen.
6. Wenn Sie Informationen zum Song erhalten möchten, den Sie gerade anhören, drücken Sie **<Optionen>** → **Musikerkennung**. ► S. 46
7. Um das UKW-Radio auszuschalten, drücken Sie die Bestätigungstaste.

Musikdateien anhören

Beginnen Sie, indem Sie Dateien auf Ihr Telefon oder Ihre Speicherkarte übertragen:

- Laden Sie sie aus dem Mobilweb herunter. ► S. 34
- Laden Sie sie von einem PC mit Hilfe des optionalen Samsung PC Studio herunter. ► S. 43
- Empfangen Sie sie über Bluetooth. ► S. 49
- Kopieren Sie sie auf Ihre Speicherkarte. ► S. 43

Nach Übertragung der Musikdateien auf Ihr Telefon oder Ihre Speicherkarte

1. Wählen Sie im Menümodus **Musik** → **MP3-Player**.
2. Wählen Sie eine Musikkategorie → eine Musikdatei.

3. Steuern Sie die Wiedergabe mithilfe der folgenden Tasten:

Taste	Funktion
Bestät.	Wiedergabe unterbrechen oder fortsetzen
Lautstärke	Lautstärke einstellen
Navigation	<ul style="list-style-type: none"> Links: Wiedergabe neu starten, zurückspringen (innerhalb von 3 Sekunden drücken), in einer Datei rückwärts spulen (gedrückt halten) Rechts: Vorspulen; in einer Datei vorwärts spulen (gedrückt halten) Auf: Wiedergabeliste öffnen Ab: Aktuellen Titel bewerten

Im Internet surfen

Erfahren Sie, wie Sie Ihre bevorzugten Webseiten aufrufen und Favoriten dafür erstellen können.

Webseiten aufrufen

- Wählen Sie im Menümodus **Internet** → **Startseite**, um die Startseite Ihres Netzbetreibers aufzurufen.
- Navigieren Sie in den Webseiten mithilfe der folgenden Tasten:

Taste	Funktion
Navigation	In einer Webseite nach oben oder unten blättern
Bestät.	Ein Element auswählen
<Zurück>	Zurück zur vorherigen Seite
<Optionen>	Eine Liste mit Browser-Optionen aufrufen

Lesezeichen für bevorzugte Webseiten speichern

1. Wählen Sie im Menümodus **Internet** → **Favoriten**.
2. Drücken Sie <Optionen> → **Favorit hinzufügen**.
3. Geben Sie einen Seitentitel und eine Webadresse (URL) ein.
4. Drücken Sie <Speichern>.

Google-Dienste nutzen



Wenn der Navigationsdienst verfügbar ist, ist der Google-Dienst nicht verfügbar. Weitere Informationen zur **Navigation** finden Sie im Benutzerhandbuch auf der mitgelieferten CD.

Mit Suche verbinden

1. Wählen Sie im Menümodus **Google** → **Suche**.
2. Geben Sie einen Suchbegriff in das Suchfeld ein.

Mit Mail verbinden

1. Wählen Sie im Menümodus **Google** → **Mail**.
2. Richten Sie Ihr Google-Konto ein, und melden Sie sich an.
3. Versenden oder empfangen Sie E-Mails.

Mit Karten verbinden



Je nach Region ist der Kartendienst Google Maps eventuell nicht verfügbar.

So durchsuchen Sie die Karte:

1. Wählen Sie im Menümodus **Google** → **Karten**.
2. Blättern Sie durch die Karte.
3. Vergrößern oder verkleinern Sie den gewünschten Ort.

So finden Sie einen bestimmten Ort:

1. Wählen Sie im Menümodus **Google** → **Karten**.
2. Drücken Sie **<Menü>** → **Karte durchsuchen**.
3. Geben Sie die Adresse oder Kategorie des Unternehmens ein (zb. Hotel).

So erhalten Sie die Wegbeschreibung zu einem bestimmten Ziel:

1. Wählen Sie im Menümodus **Google** → **Karten**.
2. Drücken Sie **<Menü>** → **Route berechnen**.
3. Geben Sie die Adressen des Abfahrtsortes und des Zielortes ein.
4. Drücken Sie **<OK>**.
5. Wählen Sie **Route anzeigen**, um die Strecke auf der Karte anzuzeigen.

Erweiterte Funktionen verwenden

Erfahren Sie, wie Sie die erweiterten Funktionen und zusätzlichen Features Ihres Mobiltelefons nutzen.

Erweiterte Anruffunktionen verwenden



Erfahren Sie etwas über die zusätzlichen Anruffähigkeiten Ihres Telefons.

Nummern unbeantworteter Anrufe anzeigen und wählen

Ihr Telefon zeigt unbeantwortete Anrufe auf dem Display an. Wählen der Nummer eines unbeantworteten Anrufs

1. Drücken Sie **<Anzeigen>**.
2. Blättern Sie zu dem unbeantworteten Anruf, dessen zugehörige Nummer Sie wählen möchten.
3. Drücken Sie zum Wählen [].

Kürzlich gewählte Nummer anrufen

1. Drücken Sie im Standby-Betrieb [, um die Liste der zuletzt gewählten Nummern anzuzeigen.
2. Wählen Sie die gewünschte Nummer aus und drücken Sie [, um sie erneut zu wählen.



Anruf halten oder einen gehaltenen Anruf abrufen

Drücken Sie <Halten>, um einen Anruf zu halten, oder drücken Sie <Übernehmen>, um einen gehaltenen Anruf abzurufen.

Nummer für zweiten Anruf wählen

Wenn Ihr Netz diese Funktion unterstützt, können Sie während eines Anrufs eine weitere Nummer wählen:

1. Drücken Sie <Halten>, um den ersten Anruf zu halten.

2. Geben Sie die zweite Nummer ein, die gewählt werden soll, und drücken Sie [].
3. Drücken Sie <Tauschen>, um zwischen den beiden Anrufen zu wechseln.
4. Um das gehaltene Gespräch zu beenden, drücken Sie <Optionen> → **Beenden** → **Gehaltener Anruf**.
5. Um das aktuelle Gespräch zu beenden, drücken Sie [].

Einen zweiten Anruf entgegennehmen

Wenn Ihr Netz diese Funktion unterstützt, können Sie einen zweiten eingehenden Anruf entgegennehmen:

1. Drücken Sie [], um den zweiten Anruf entgegenzunehmen.
Das erste Gespräch wird automatisch gehalten.
2. Drücken Sie <Tauschen>, um zwischen den Anrufen zu wechseln.

Konferenzschaltung tätigen (Telefonkonferenz)

1. Rufen Sie die erste Partei an, die Sie zur Konferenzschaltung hinzufügen möchten.
2. Bleiben Sie mit der ersten Partei verbunden und rufen Sie die zweite Partei an.
Die erste Partei wird automatisch gehalten.
3. Wenn Sie mit der zweiten Partei verbunden sind, drücken Sie **<Optionen>** → **Konferenz**.
4. Wiederholen Sie die Schritte 2 und 3, um weitere Parteien hinzuzufügen (falls nötig).
5. Um die Konferenzschaltung zu beenden, drücken Sie [**■**].

Eine internationale Nummer anrufen

1. Halten Sie im Standby-Betrieb [**0**] gedrückt, um das Zeichen **+** einzufügen.
2. Geben Sie die vollständige Nummer ein, die Sie wählen möchten (Landesvorwahl, Ortsvorwahl und Rufnummer), und drücken Sie anschließend [**■**], um zu wählen.

Einen Kontakt aus dem Telefonbuch anrufen

Mithilfe gespeicherter Kontakte können Sie Nummern direkt aus dem Telefonbuch anrufen.

► S. 30

1. Wählen Sie im Menümodus **Telefonbuch**.
2. Wählen Sie die gewünschte Nummer aus und drücken Sie [**■**], um sie zu wählen.

Erweiterte Telefonbuchfunktionen verwenden

Erfahren Sie, wie Sie Visitenkarten erstellen, Kurzwahlnummern einstellen und Kontaktgruppen erstellen.

Visitenkarte erstellen

1. Wählen Sie im Menümodus **Telefonbuch**.
2. Drücken Sie **<Optionen>** → **Eigene Visitenkarte**.
3. Geben Sie Ihre persönlichen Daten ein.
4. Drücken Sie die Bestätigungstaste oder **<Optionen>** → **Speichern**.



Sie können Ihre Visitenkarte versenden, indem Sie sie an eine Nachricht oder E-Mail anhängen oder sie über die drahtlose Bluetooth-Funktion übertragen.

Kurzwahlnummern einstellen

1. Wählen Sie im Menümodus **Telefonbuch**.
2. Drücken Sie **<Optionen>** → **Einstellungen** → **Kurzwahl**.
3. Blättern Sie zu einer Nummer, die Sie einstellen möchten (2 - 9), und drücken Sie die Bestätigungstaste.
4. Wählen Sie einen Kontakt → eine Nummer (falls nötig), um die Nummer zuzuweisen. Der Kontakt wird unter den Kurzwahlnummern gespeichert.



Sie können jetzt diesen Kontakt im Standby-Betrieb anrufen, indem Sie die zugewiesene Kurzwahlnummer gedrückt halten.

Eine Gruppe von Kontakten erstellen

Wenn Sie eine Gruppe von Kontakten erstellen, können Sie jeder Gruppe Klingeltöne und Anrufer-ID zuweisen oder Nachrichten an die gesamte Gruppe senden. Beginnen Sie mit dem Erstellen einer Gruppe:

1. Wählen Sie im Menümodus **Telefonbuch**.
2. Blättern Sie nach links oder nach rechts zu **Gruppen**.
3. Drücken Sie **<Optionen>** → **Gruppe erstellen**.
4. Geben Sie einen Gruppennamen ein und drücken Sie **<Speichern>**.
5. Um das Anrufer-ID-Bild einzustellen, blättern Sie zur Gruppe und drücken Sie **<Optionen>** → **Gruppeneinstellungen** → **Gruppenkennung**.
6. Blättern Sie nach links oder nach rechts zu einem Speicherort (falls nötig).
7. Wählen Sie ein Bild aus.

8. Um einen Gruppenklingelton einzustellen, wählen Sie **Klingelton**.
9. Blättern Sie nach links oder nach rechts zu einem Speicherort (falls nötig).
10. Wählen Sie einen Klingelton aus.
11. Drücken Sie **<Optionen>** → **Speichern**.

Erweiterte Nachrichtenfunktionen verwenden

Erfahren Sie, wie Sie Nachrichten Funktionen nutzen, Vorlagen erstellen und diese für die Erstellung neuer Nachrichten verwenden.

Textvorlage erstellen

1. Wählen Sie im Menümodus **Nachrichten** → **Vorlagen** → **SMS-Vorlagen**.

2. Drücken Sie <**Erstellen**>, um ein neues Vorlagenfenster zu öffnen.
3. Geben Sie Ihren Text ein und drücken Sie die Bestätigungstaste, um die Vorlage zu speichern.

Multimedia-Vorlage erstellen

1. Wählen Sie im Menümodus **Nachrichten** → **Vorlagen** → **Multimedia-Vorlagen**.
2. Drücken Sie <**Erstellen**>, um ein neues Vorlagenfenster zu öffnen.
3. Erstellen Sie eine MMS mit einem Betreff und den gewünschten Anhängen, die Sie als Vorlage verwenden. ► S. 28
4. Drücken Sie <**Optionen**> → **Als Vorlage speichern**, um die Vorlage zu speichern.

Textvorlagen in neue Nachrichten einfügen

1. Wählen Sie im Menümodus **Nachrichten** → **Nachricht erstellen** → einen Nachrichtentyp.
2. Drücken Sie im Textfeld <**Optionen**> → **Text hinzufügen** → **Textvorlage** → eine Vorlage.

Eine Nachricht aus einer Multimedia-Vorlage erstellen

1. Wählen Sie im Menümodus **Nachrichten** → **Vorlagen** → **Multimedia-Vorlagen**.
2. Blättern Sie zur gewünschten Vorlage, und drücken Sie <**Optionen**> → **Senden**. Ihre Vorlage wird als neue MMS geöffnet.

Erweiterte Musikfunktionen verwenden

Erfahren Sie, wie Sie Musikdateien vorbereiten, Wiedergabelisten erstellen und Radiosender speichern.

Musikdateien mit Samsung PC Studio kopieren

1. Wählen Sie im Menümodus **Einstellungen** → **PC-Verbindungen** → **Samsung PC Studio**.
2. Drücken Sie <Speichern>.
3. Drücken Sie [, um in den Standby-Betrieb zurückzukehren.
4. Verbinden Sie mithilfe eines optionalen PC-Datenkabels die Multifunktionsbuchse an Ihrem Telefon mit einem PC.

5. Führen Sie Samsung PC Studio aus und kopieren Sie Dateien vom PC auf das Telefon. In der Samsung PC Studio Hilfe finden Sie weitere Informationen.

Musikdateien auf eine Speicherkarte kopieren

1. Setzen Sie eine Speicherkarte ein.
2. Wählen Sie im Menümodus **Einstellungen** → **PC-Verbindungen** → **Massenspeicher**.
3. Drücken Sie <Speichern>.
4. Drücken Sie [, um in den Standby-Betrieb zurückzukehren.
5. Verbinden Sie mithilfe eines optionalen PC-Datenkabels die Multifunktionsbuchse an Ihrem Telefon mit einem PC.
Sobald der Anschluss erfolgt ist, wird ein Pop-up-Fenster auf dem PC angezeigt.

- Öffnen Sie einen Ordner, um die dort enthaltenen Dateien anzuzeigen.
- Kopieren Sie die Dateien vom PC auf die Speicherkarte.

Telefon mit Windows Media Player synchronisieren

- Wählen Sie im Menümodus **Einstellungen** → **PC-Verbindungen** → **Media Player**.
- Drücken Sie **<Speichern>**.
- Drücken Sie [, um in den Standby-Betrieb zurückzukehren.
- Verbinden Sie mithilfe eines optionalen PC-Datenkabels die Multifunktionsbuchse an Ihrem Telefon mit einem PC, auf dem Windows Media Player installiert ist.
Sobald der Anschluss erfolgt ist, wird ein Popup-Fenster auf dem PC angezeigt.

- Öffnen Sie den Windows Media Player, um Musikdateien zu synchronisieren.
- Bearbeiten oder geben Sie den Namen Ihres Telefons in das Popup-Fenster ein (falls nötig).
- Wählen und ziehen Sie die Musikdateien an die gewünschte Stelle der Synchronisierungsliste.
- Klicken Sie auf **Synchronisieren starten**.

Eine Wiedergabeliste erstellen

- Wählen Sie im Menümodus **Musik** → **MP3-Player** → **Wiedergabelisten**.
- Wählen Sie **Wiedergabeliste erstellen**.
- Geben Sie einen Titel für Ihre neue Wiedergabeliste ein und drücken Sie **<Speichern>**.
- Wählen Sie die neue Wiedergabeliste aus.

5. Wählen Sie **Hinzufügen**.
6. Wählen Sie die Dateien, die Sie einbeziehen möchten, und drücken Sie **<OK>**.

MP3-Player-Einstellungen anpassen

Erfahren Sie, wie Sie die Wiedergabe- und Toneinstellungen für Ihren MP3-Player anpassen.

1. Wählen Sie im Menümodus **Musik** → **MP3-Player**.
2. Drücken Sie **<Optionen>** → **Player-Einstellungen**.
3. Ändern Sie die Einstellungen, um Ihren MP3-Player individuell anzupassen.
4. Drücken Sie **<Speichern>**.

Musiktitel vom UKW-Radio aufzeichnen

1. Schließen Sie das mitgelieferte Headset an die Multifunktionsbuchse des Telefons an.
2. Wählen Sie im Menümodus **Anwendungen** → **UKW-Radio**.
3. Drücken Sie die Bestätigungstaste, um das UKW-Radio zu starten.
4. Drücken Sie **<Optionen>** → **Aufnahme**, um die Aufnahme zu starten.
5. Wenn Sie mit dem Aufzeichnen fertig sind, drücken Sie **<Stopp>**. Die Musikdatei wird unter **Radio clips** gespeichert (wählen Sie im Menümodus **Eigene Dateien** → **Töne**).



Die Aufzeichnungsfunktion wurde nur für Sprache entwickelt. Die Aufnahmequalität liegt daher deutlich unter der digitaler Medien.

Radiosender automatisch speichern

1. Schließen Sie das mitgelieferte Headset an die Multifunktionsbuchse des Telefons an.
2. Wählen Sie im Menümodus **Anwendungen** → **UKW-Radio**.
3. Drücken Sie die Bestätigungstaste, um das UKW-Radio zu starten.
4. Drücken Sie **<Optionen>** → **Suchlauf**.
5. Drücken Sie **<Ja>** zum Bestätigen (falls nötig). Das Radio sucht und speichert verfügbare Stationen automatisch.

Informationen zu Musiktiteln finden

Erfahren Sie, wie Sie auf einen Online-Musikdienst zugreifen und Informationen über die Songs erhalten, die Sie unterwegs anhören.

1. Wählen Sie im Menümodus **Musik** → **Musikerkennung** → **Musikerkennung**. Ihr Telefon stellt eine Verbindung zum Server her.
2. Wenn Ihr Telefon erfolgreich registriert ist, drücken Sie **<Aufnahme>**, um einen Teil der Musik aufzunehmen, die Sie finden möchten.



Einige Netzbetreiber unterstützen diesen Service möglicherweise nicht, und die Datenbank enthält möglicherweise nicht Informationen zu allen Songs.

Tools und Anwendungen verwenden

Erfahren Sie, wie Sie die Tools Ihres Mobiltelefons und zusätzliche Anwendungen nutzen.

Drahtlose Bluetooth-Funktion verwenden

Machen Sie sich mit der Fähigkeit Ihres Telefons vertraut, sich mit anderen Drahtlosgeräten zum Datenaustausch und zur Verwendung der Freisprechfunktion zu verbinden.

Drahtlose Bluetooth-Funktion einschalten

1. Wählen Sie im Menümodus **Anwendungen** → **Bluetooth**.
2. Drücken Sie **<Optionen>** → **Einstellungen**.
3. Blättern Sie nach unten zu **Aktivierung**.
4. Blättern Sie nach links oder nach rechts zu **Ein**.

5. Damit andere Geräte Ihr Telefon finden können, wählen Sie **Sichtbarkeit des eigenen Telefons** → **Sichtbar** → <OK>.

Wenn Sie **Benutzerdefiniert** auswählen, legen Sie fest, wie lange Ihr Telefon von anderen Geräten gefunden werden kann <OK>.

6. Drücken Sie <Optionen> → **Speichern**.

Andere Bluetooth-fähige Geräte finden und koppeln

1. Wählen Sie im Menümodus **Anwendungen** → **Bluetooth** → **Nach neuem Gerät suchen**.
2. Blättern Sie zu einem Gerät und drücken Sie <Auswahl>.

3. Geben Sie eine PIN für die drahtlose Bluetooth-Funktion oder die Bluetooth-PIN des anderen Geräts (falls vorhanden) ein und drücken Sie <OK>. Anderenfalls drücken Sie <Ja>, um eine Verbindung zu dem anderen Gerät herstellen. Wenn der Besitzer des anderen Geräts denselben Code eingibt oder die Verbindung annimmt, ist das Koppeln abgeschlossen.

Daten über die drahtlose Bluetooth-Funktion senden

1. Wählen Sie die Datei oder das Element aus den Anwendungen Ihres Telefons, die/das Sie senden möchten.
2. Drücken Sie <Optionen> → **Senden per** oder **Visitenkarte senden per** → **Bluetooth**.

Daten über die drahtlose Bluetooth-Funktion empfangen

1. Geben Sie die PIN für die drahtlose Bluetooth-Funktion ein und drücken Sie <OK> (falls nötig).
2. Drücken Sie <Ja>, um Ihre Empfangsbereitschaft zu bestätigen (falls nötig).

Remote SIM Modus verwenden

Im Remote SIM Modus können Sie Anrufe nur mit einer angeschlossenen Bluetooth Kfz-Freisprechvorrichtung über die SIM- oder USIM-Karte in Ihrem Telefon tätigen oder entgegennehmen.

Remote SIM Modus aktivieren:

1. Wählen Sie im Menümodus **Anwendungen** → **Bluetooth**.
2. Drücken Sie <Optionen> → **Einstellungen**.

3. Blättern Sie nach unten zu **Remote SIM Modus**.
4. Blättern Sie nach links oder nach rechts zu **Ein** und drücken Sie <Speichern>. Um den Remote SIM Modus zu verwenden, starten Sie die Bluetooth-Verbindung von einer Bluetooth Kfz-Freisprecheinrichtung aus.

SOS-Nachricht aktivieren und senden

Wenn Sie einen Notfall haben, können Sie eine SOS-Nachricht senden und Hilfe rufen.

1. Wählen Sie im Menümodus **Nachrichten** → **SOS-Nachricht** → **Sendeoptionen**.
2. Blättern Sie nach links oder nach rechts zu **Ein**.
3. Blättern Sie nach unten und drücken Sie die Bestätigungstaste, um die Empfängerliste zu öffnen.

4. Drücken Sie die Bestätigungstaste, um Ihre Kontaktliste zu öffnen.
5. Wählen Sie einen Kontakt aus, und drücken Sie **<Hinzufügen>**.
6. Wählen Sie eine Nummer (falls nötig).
7. Wenn Sie die gewünschten Kontakte ausgewählt haben, drücken Sie **<Optionen>** → **OK**, um die Empfänger zu speichern.
8. Blättern Sie nach unten und stellen Sie ein, wie oft die SOS-Nachricht wiederholt werden soll.
9. Drücken Sie **<Speichern>** → **<Ja>**.

Zum Senden einer SOS-Nachricht muss das Telefon geschlossen und die Tasten müssen gesperrt sein. Drücken Sie die Lautstärketaste viermal.



Sobald Sie eine SOS-Nachricht senden, werden alle Telefonfunktionen unterbrochen, bis Sie **[]** drücken.

uTrack aktivieren

Wenn jemand eine neue SIM- oder USIM-Karte in Ihr Telefon einsetzt, sendet die uTrack-Funktion automatisch eine SMS mit IMEI und Telefonnummer an zwei Empfänger, damit Ihr Telefon gefunden und wieder in Besitz genommen werden kann.

Aktivieren von uTrack:

1. Wählen Sie im Menümodus **Einstellungen** → **Sicherheit** → **uTrack**.
2. Geben Sie Ihr Passwort ein und drücken Sie **<Bestät.>**.
3. Blättern Sie nach links oder nach rechts zu **Ein**.
4. Blättern Sie nach unten und drücken Sie die Bestätigungstaste, um die Empfängerliste zu öffnen.
5. Drücken Sie **<Optionen>** → **Telefonbuch**, um Ihre Kontaktliste zu öffnen.

6. Wählen Sie einen Kontakt aus.
7. Wählen Sie eine Nummer (falls nötig).
8. Wenn Sie die gewünschten Kontakte ausgewählt haben, drücken Sie **<Optionen>** → **OK**, um die Empfänger zu speichern.
9. Blättern Sie nach unten und geben Sie den Namen des Absenders ein.
10. Drücken Sie die Bestätigungstaste → **<Annehm.>**.

Täuschungsanrufe tätigen

Sie können eingehende Anrufe simulieren, falls Sie eine Konferenz verlassen oder ein unerwünschtes Gespräch beenden möchten. Sie können auch so tun, als ob Sie gerade mit jemandem telefonieren, indem Sie eine aufgezeichnete Stimme abspielen.

So aktivieren Sie die Täuschungsanruffunktion:

1. Wählen Sie im Menümodus **Einstellungen** → **Telefoneinstellungen** → **Schnellzugriffe** und stellen Sie eine Schnellzugriffstaste für den **Täuschungsanruf** ein.
2. Drücken Sie zweimal **<Zurück>**, um in den Standby-Betrieb zurückzukehren.
3. Wählen Sie **Anwendungseinstellungen** → **Täuschungsanruf** → **Täuschungsanruf-Stimme**.
4. Drücken Sie **<Optionen>** → **Speichern**.

So nehmen Sie eine Stimme auf:

1. Wählen Sie im Menümodus **Einstellungen** → **Anwendungseinstellungen** → **Täuschungsanruf**.
2. Blättern Sie zu **Täuschungsanruf-Stimme**.
3. Drücken Sie **<Optionen>** → **Bearbeiten**.

4. Drücken Sie <**Aufzeichn.**>, um die Aufnahme zu starten.
5. Sprechen Sie ins Mikrofon.
6. Wenn Sie fertig sind, drücken Sie die Navigationstaste nach unten.
7. Drücken Sie <**Einstellen**>, um die Aufnahme als Antwort für den Täuschungsanruf auszuwählen.

So tätigen Sie einen Täuschungsanruf:

- Halten Sie im Standby-Betrieb die Schnellzugriffstaste gedrückt.
- Drücken Sie die Schnellzugriffstaste bei geschlossenem Telefon und gesperrten Tasten viermal.

Sprachmemos aufzeichnen und abspielen

Erfahren Sie, wie Sie die Sprachmemo-Funktion Ihres Telefons nutzen können.

Sprachmemo aufzeichnen.

1. Wählen Sie im Menümodus **Anwendungen** → **Sprachmemo** .
2. Drücken Sie die Bestätigungstaste, um die Aufnahme zu starten.
3. Sprechen Sie Ihr Memo ins Mikrofon.
4. Wenn Sie fertig sind, drücken Sie die Navigationstaste nach unten.

Sprachmemo abspielen

1. Drücken Sie im Sprachmemobildschirm <**Optionen**> → **Sprachmemos**.
2. Wählen Sie eine Datei aus.

3. Steuern Sie die Wiedergabe mithilfe der folgenden Tasten:

Taste	Funktion
Bestät.	Wiedergabe unterbrechen oder fortsetzen
Lautstärke	Lautstärke einstellen
Navigation	<ul style="list-style-type: none">• Links: Innerhalb einer Datei rückwärts spulen• Rechts: Innerhalb einer Datei vorwärts spulen• Ab: Wiedergabe beenden

Bilder bearbeiten

Lernen Sie, wie Sie Bilder bearbeiten und lustige Effekte anwenden.

Effekte auf Bilder anwenden

1. Wählen Sie im Menümodus **Anwendungen** → **Bildbearbeitung**.
2. Drücken Sie <**Optionen**> → **Neues Bild** → **Öffnen** oder **Foto aufnehmen**.
3. Wählen Sie ein Bild aus, oder erstellen Sie ein neues Foto.
4. Drücken Sie <**Optionen**> → **Effekte** → eine Effektoption.
5. Wählen Sie eine Variante des anzuwendenden Effekts und drücken Sie <**OK**>.
6. Wenn Sie die Effektanwendung beenden möchten, drücken Sie <**Optionen**> → **Speichern unter**.
7. Wählen Sie einen Speicherort (falls nötig).
8. Geben Sie einen neuen Dateinamen für das Bild ein, und drücken Sie <**Speichern**>.

Weichzeichner auf bestimmte Bildbereiche anwenden

1. Wählen Sie im Menümodus **Anwendungen** → **Bildbearbeitung**.
2. Drücken Sie <Optionen> → **Neues Bild** → **Öffnen** oder **Foto aufnehmen**.
3. Wählen Sie ein Bild aus, oder erstellen Sie ein neues Foto.
4. Drücken Sie <Optionen> → **Partielle Effekte** → **Partielle Unschärfe**.
5. Legen Sie das Rechteck über den Bereich, den Sie glätten möchten, und drücken Sie <Optionen> → **Unschärfe**.
Wenn Sie die Größe oder Form des Rechtecks ändern möchten, drücken Sie <Optionen> → **Größe ändern** oder **Form**.
6. Wenn Sie die Effektanwendung beenden möchten, drücken Sie <OK>.

7. Wenn Sie die Effektanwendung beenden möchten, drücken Sie <Optionen> → **Speichern unter**.
8. Wählen Sie einen Speicherort (falls nötig).
9. Geben Sie einen neuen Dateinamen für das Bild ein, und drücken Sie <Speichern>.

Ein Bild korrigieren

1. Wählen Sie im Menümodus **Anwendungen** → **Bildbearbeitung**.
2. Drücken Sie <Optionen> → **Neues Bild** → **Öffnen** oder **Foto aufnehmen**.
3. Wählen Sie ein Bild aus, oder erstellen Sie ein neues Foto.
4. Drücken Sie <Optionen> → **Anpassen** → eine Korrekturoption (Helligkeit, Kontrast oder Farbe).
5. Passen Sie mithilfe der Navigationstaste das Bild wie gewünscht an und drücken Sie <OK>.

6. Wenn Sie die Bildkorrektur beenden möchten, drücken Sie **<Optionen>** → **Speichern unter**.
7. Wählen Sie einen Speicherort (falls nötig).
8. Geben Sie einen neuen Dateinamen für das Bild ein, und drücken Sie **<Speichern>**.

Ein Bild umwandeln

1. Wählen Sie im Menümodus **Anwendungen** → **Bildbearbeitung**.
2. Drücken Sie **<Optionen>** → **Neues Bild** → **Öffnen** oder **Foto aufnehmen**.
3. Wählen Sie ein Bild aus, oder erstellen Sie ein neues Foto.
4. Drücken Sie **<Optionen>** → **Umwandeln** → Eine Art der Umwandlung (Größe ändern, Drehen oder Kippen).

5. Drehen oder kippen Sie mithilfe der Navigationstaste das Bild wie gewünscht und drücken Sie **<OK>**.
Wenn Sie die Bildgröße ändern möchten, wählen Sie eine Größe aus und drücken Sie **<OK>**.
6. Wenn Sie die Bildumwandlung beenden möchten, drücken Sie **<Optionen>** → **Speichern unter**.
7. Wählen Sie einen Speicherort (falls nötig).
8. Geben Sie einen neuen Dateinamen für das Bild ein, und drücken Sie **<Speichern>**.

Bildausschnitt erstellen

1. Wählen Sie im Menümodus **Anwendungen** → **Bildbearbeitung**.
2. Drücken Sie **<Optionen>** → **Neues Bild** → **Öffnen** oder **Foto aufnehmen**.

3. Wählen Sie ein Bild aus, oder erstellen Sie ein neues Foto.
4. Drücken Sie <Optionen> → **Bildausschnitt**.
5. Ändern Sie mithilfe der Navigationstaste die Position des Rechtecks über der Fläche, die Sie ausschneiden möchten, und drücken Sie die Bestätigungstaste.
Wenn Sie die Größe oder Form des Rechtecks ändern möchten, drücken Sie <Optionen> → **Größe ändern** oder **Form**.
6. Drücken Sie <OK>.
7. Wenn Sie die Bildausschnitterstellung beendet haben, drücken Sie <Optionen> → **Speichern unter**.
8. Wählen Sie einen Speicherort (falls nötig).
9. Geben Sie einen neuen Dateinamen für das Bild ein, und drücken Sie <Speichern>.

Eine visuelle Funktion einfügen

1. Wählen Sie im Menümodus **Anwendungen** → **Bildbearbeitung**.
2. Drücken Sie <Optionen> → **Neues Bild** → **Öffnen** oder **Foto aufnehmen**.
3. Wählen Sie ein Bild aus, oder erstellen Sie ein neues Foto.
4. Drücken Sie <Optionen> → **Einfügen** → eine visuelle Funktion (Rahmen, Clipart, Emoticon oder Text).
5. Wählen Sie eine visuelle Funktion aus, die Sie hinzufügen möchten.
Verschieben Sie das hinzugefügte Bild mithilfe der Navigationstaste (falls nötig).
6. Drücken Sie <OK> oder die Bestätigungstaste.
7. Wenn Sie keine weiteren visuellen Funktionen hinzufügen möchten, drücken Sie <Optionen> → **Speichern unter**.

- Wählen Sie einen Speicherort (falls nötig).
- Geben Sie einen neuen Dateinamen für das Bild ein, und drücken Sie **<Speichern>**.

Videos bearbeiten

Erfahren Sie, wie Sie Videodateien bearbeiten und visuelle Effekte anwenden.

Neues Video mit aufgenommenen Bildern und Videos erstellen

- Wählen Sie im Menümodus **Anwendungen** → **Video-Editor**.
- Drücken Sie **<Optionen>** → **Importieren** → **Bild** oder **Video** → eine Bild- oder Videokategorie → ein Bild oder Video → **<Auswählen>**.
- Wenn Sie ein Bild hinzugefügt haben, wählen Sie aus, wie lange es angezeigt werden soll.
- Wenn Sie eine neue Tonspur hinzufügen möchten, blättern Sie nach unten auf **Weiterer Audiotitel** und drücken Sie **<Optionen>** → **Ton importieren** → eine Tonkategorie → einen Ton → **<Auswahl>**.
- Wiederholen Sie die obigen Schritte 2 - 4, um weitere Bilder, Videos oder Audio-Dateien hinzuzufügen.
- Wenn Sie fertig sind, drücken Sie **<Optionen>** → **Exportieren**.
Zum Speichern des Projekts wählen Sie **Speichern**. Das Projekt wird unter **Andere Dateien** gespeichert.
- Geben Sie einen neuen Dateinamen für das Video ein, und drücken Sie **<Exportieren>**.
- Um die Datei zu überprüfen, drücken Sie **<Ja>** (falls nötig).

Beliebiges Video-Segment zuschneiden

1. Wählen Sie im Menümodus **Anwendungen** → **Video-Editor**.
2. Drücken Sie <**Optionen**> → **Importieren** → **Bild** oder **Video** → eine Bild- oder Videokategorie → ein Bild oder Video → <**Auswählen**>.
3. Wenn Sie ein Bild hinzugefügt haben, wählen Sie aus, wie lange es angezeigt werden soll.
4. Drücken Sie <**Optionen**> → **Zuschneiden**.
5. Blättern Sie nach rechts und drücken Sie <**Startmark.**> an dem Punkt, an dem das neue Video beginnen soll.
6. Blättern Sie nach rechts und drücken Sie <**Endmark.**> an dem Punkt, an dem das neue Video enden soll.
7. Drücken Sie <**Zuschneiden**>, um das gewünschte Segment auszuwählen.

8. Wenn Sie fertig sind, drücken Sie <**Optionen**> → **Exportieren**.
Zum Speichern des Projekts wählen Sie **Speichern**. Das Projekt wird unter **Andere Dateien** gespeichert.
9. Geben Sie einen neuen Dateinamen für das Video ein, und drücken Sie <**Exportieren**>.
10. Um die Datei zu überprüfen, drücken Sie <**Ja**> (falls nötig).

Videos teilen

1. Wählen Sie im Menümodus **Anwendungen** → **Video-Editor**.
2. Drücken Sie <**Optionen**> → **Importieren** → **Bild** oder **Video** → eine Bild- oder Videokategorie → ein Bild oder Video → <**Auswählen**>.
3. Wenn Sie ein Bild hinzugefügt haben, wählen Sie aus, wie lange es angezeigt werden soll.

4. Drücken Sie <Optionen> → **Teilen**.
5. Blättern Sie nach links oder nach rechts und drücken Sie <Teilen>, um die Datei in zwei Clips zu teilen.
6. Fügen Sie nach Wunsch ein Bild oder Video zwischen den Clips ein.
7. Wenn Sie fertig sind, drücken Sie <Optionen> → **Exportieren**.
Zum Speichern des Projekts wählen Sie **Speichern**. Das Projekt wird unter **Andere Dateien** gespeichert.
8. Geben Sie einen neuen Dateinamen für das Video ein, und drücken Sie <Exportieren>.
9. Um die Datei zu überprüfen, drücken Sie <Ja> (falls nötig).

Effekte anwenden

1. Wählen Sie im Menümodus **Anwendungen** → **Video-Editor**.
2. Drücken Sie <Optionen> → **Importieren** → **Bild** oder **Video** → eine Bild- oder Videokategorie → ein Bild oder Video → <Auswählen>.
3. Wenn Sie ein Bild hinzugefügt haben, wählen Sie aus, wie lange es angezeigt werden soll.
4. Blättern Sie nach links oder rechts auf die Video-Komponente, auf die Sie einen Effekt anwenden möchten.
5. Drücken Sie <Optionen> → **Effekte** → einen Effekt.
6. Wenn Sie fertig sind, drücken Sie <Optionen> → **Exportieren**.
Zum Speichern des Projekts wählen Sie **Speichern**. Das Projekt wird unter **Andere Dateien** gespeichert.

7. Geben Sie einen neuen Dateinamen für das Video ein, und drücken Sie **<Exportieren>**.
8. Um die Datei zu überprüfen, drücken Sie **<Ja>** (falls nötig).

Text einfügen

1. Wählen Sie im Menümodus **Anwendungen** → **Video-Editor**.
2. Drücken Sie **<Optionen>** → **Importieren** → **Bild** oder **Video** → eine Bild- oder Videokategorie → ein Bild oder Video → **<Auswählen>**.
3. Wenn Sie ein Bild hinzugefügt haben, wählen Sie aus, wie lange es angezeigt werden soll.
4. Drücken Sie **<Optionen>** → **Text einfügen**.
5. Blättern Sie nach rechts und drücken Sie **<Startmark.>** an dem Punkt, an dem der Text angezeigt werden soll.
6. Blättern Sie nach rechts und drücken Sie **<Endmark.>** an dem Punkt, an dem der Text ausgeblendet werden soll.
7. Drücken Sie **<Auswählen>**, um das Segment für die Textanzeige auszuwählen.
8. Geben Sie einen Text ein, der angezeigt werden soll, und drücken Sie **<OK>**.
9. Verschieben Sie den hinzugefügten Text mithilfe der Navigationstaste (falls nötig). Drücken Sie zur Änderung der Schriftgröße oder Schriftfarbe des Textes **<Optionen>** → eine Option.
10. Drücken Sie **<Optionen>** → **OK**.
11. Wenn Sie fertig sind, drücken Sie **<Optionen>** → **Exportieren**.
Zum Speichern des Projekts wählen Sie **Speichern**. Das Projekt wird unter **Andere Dateien** gespeichert.

12. Geben Sie einen neuen Dateinamen für das Video ein, und drücken Sie **<Exportieren>**.
13. Um die Datei zu überprüfen, drücken Sie **<Ja>** (falls nötig).

Komponenten in einem Video verschieben oder kopieren

1. Wählen Sie im Menümodus **Anwendungen** → **Video-Editor**.
2. Drücken Sie **<Optionen>** → **Importieren** → **Bild** oder **Video** → eine Bild- oder Videokategorie → ein Bild oder Video → **<Auswählen>**.
3. Wenn Sie ein Bild hinzugefügt haben, wählen Sie aus, wie lange es angezeigt werden soll.
4. Wenn Sie eine neue Tonspur hinzufügen möchten, blättern Sie nach unten auf **Weiterer Audiotitel** und drücken Sie **<Optionen>** → **Ton importieren** → eine Tonkategorie → einen Ton → **<Auswählen>**.

5. Blättern Sie zu der Video- oder Audio-Komponenten, die Sie verschieben oder kopieren möchten.



Sie können nur importierte Audio-Komponenten kopieren oder verschieben.

6. Drücken Sie **<Optionen>** → **Kopieren** oder **Ausschneiden**.
7. Blättern Sie an die Stelle, an der Sie die Komponente einfügen möchten.
8. Drücken Sie **<Optionen>** → **Einfügen**.
9. Wenn Sie fertig sind, drücken Sie **<Optionen>** → **Exportieren**.
Zum Speichern des Projekts wählen Sie **Speichern**. Das Projekt wird unter **Andere Dateien** gespeichert.

10. Geben Sie einen neuen Dateinamen für das Video ein, und drücken Sie **<Exportieren>**.
11. Um die Datei zu überprüfen, drücken Sie **<Ja>** (falls nötig).

Fotos und Videos ins Internet hochladen

Lernen Sie, wie Sie Ihre Fotos und Videos auf Fotosharing-Webseiten und in Blogs veröffentlichen können.

ShoZu-Konto aktivieren

1. Wählen Sie im Menümodus **Einstellungen** → **Anwendungseinstellungen** → **MobileBlog** → **ShoZu-Aktivierung**.
2. Wählen Sie **Ein**.

3. Drücken Sie **<Ja>** zum Bestätigen.
4. Befolgen Sie die Anweisungen auf dem Bildschirm, um das Konto zu aktivieren.

Erstellen eines neuen Ziels

1. Wählen Sie im Menümodus **Einstellungen** → **Anwendungseinstellungen** → **MobileBlog** → **Ziele**.
2. Drücken Sie **<Optionen>** → **Neu erstellen**.
3. Befolgen Sie die Anweisungen auf dem Bildschirm, um eine neu Ziel-Site hinzuzufügen.
4. Um weitere Ziele hinzuzufügen, wiederholen Sie die Schritte 2 und 3.

Datei hochladen

1. Wählen Sie eine Mediendatei aus einer Anwendung wie **Eigene Dateien** oder **Kamera** aus, oder nehmen Sie ein neues Foto auf.
2. Drücken Sie **<Optionen>** → **Ins Web hochladen**.
3. Wählen Sie das gewünschte Veröffentlichungsziel aus.
4. Geben Sie einen neuen Dateinamen ein, und drücken Sie **<Hochladen>**.

Java-unterstützte Spiele und Anwendungen verwenden

Erfahren Sie, wie Sie Spiele und Anwendungen verwenden, die von der preisgekrönten Java-Technologie unterstützt werden.

Spiele spielen

1. Wählen Sie im Menümodus **Anwendungen** → **Spiele und mehr**.
2. Wählen Sie ein Spiel aus der Liste aus, und folgen Sie den Anweisungen auf dem Display.



Die verfügbaren Spiele richten sich nach dem jeweiligen Netzbetreiber oder der Region. Spielbedienelemente und Optionen können sich unterscheiden.

Anwendungen starten

1. Wählen Sie im Menümodus **Anwendungen** → **Spiele und mehr** → eine Anwendung.
2. Drücken Sie **<Optionen>**, um eine Liste der verschiedenen Optionen und Einstellungen für Ihre Anwendung aufzurufen.

Daten synchronisieren

Erfahren Sie, wie Sie Kontakte, den Kalender, Aufgaben und Memos mit dem von Ihnen angegebenen Webserver synchronisieren.

Synchronisierungsprofil erstellen

1. Wählen Sie im Menümodus **Anwendungen** → **Synchronisieren**.
2. Drücken Sie <**Hinzufügen**> und geben Sie Profilparameter an.
3. Wenn Sie fertig sind, drücken Sie <**Speichern**>.

Synchronisierung starten

1. Wählen Sie im Menümodus **Anwendungen** → **Synchronisieren**.
2. Wählen Sie ein Synchronisierungsprofil aus.

3. Drücken Sie <**Forts.**>, um die Synchronisierung mit dem von Ihnen angegebenen Server zu starten.

RSS-Reader verwenden

Erfahren Sie, wie Sie den RSS-Reader verwenden, um die neuesten Nachrichten und Informationen von Ihren Lieblingswebseiten zu erhalten.

Feeds erstellen

1. Wählen Sie im Menümodus **Anwendungen** → **RSS-Reader**.
2. Drücken Sie <**Optionen**> → **Hinzufügen**.
3. Geben Sie die Adresse eines RSS-Feeds ein und drücken Sie <**OK**>.
4. Um weitere Feeds hinzuzufügen, wiederholen Sie die obigen Schritte 2-3.

RSS Feeds lesen

1. Wählen Sie im Menümodus **Anwendungen** → **RSS-Reader**.
2. Wählen Sie eine Feed-Kategorie → einen Feed.

RSS Reader-Einstellungen anpassen

1. Wählen Sie im Menümodus **Anwendungen** → **RSS-Reader**.
2. Drücken Sie <Optionen> → **Einstellungen** → **Benutzereinstellungen** oder **Netzeinstellungen**.
3. Ändern Sie die Einstellungen, um Ihren RSS-Reader anzupassen.
4. Drücken Sie <Speichern>.

Aktuelle Position anzeigen

Ermittelt die geographische Breite, Länge und Übergangshöhe Ihrer Position mithilfe des globalen Satelliten Navigationssystems

Wählen Sie im Menümodus **Einstellungen** → **Telefoneinstellungen** → **GPS-Einstellungen** → **GPS-Position**.

Nach einem Element suchen

Lernen Sie, wie Sie rasch ein Element in Ihrem Telefon finden.

1. Wählen Sie im Menümodus **Anwendungen** → **Intelligente Suche**.
2. Geben Sie die ersten Buchstaben des Elementnamens in das Suchfeld ein.

- Blättern Sie zum gewünschten Element, und drücken Sie die Bestätigungstaste.
Um das Element zur Liste der gespeicherten Ergebnisse hinzuzufügen, drücken Sie **<Optionen>** → **Zu "Gespeicherte Ergebnisse" hinzufügen**.

Weltuhren erstellen und anzeigen

Erfahren Sie, wie Sie die Uhrzeit in einer anderen Stadt anzeigen und die Weltuhr so einstellen können, dass sie auf Ihrem Display angezeigt wird.

Weltuhr erstellen

- Wählen Sie im Menümodus **Organizer** → **Weltuhr**.
- Drücken Sie **<Optionen>** → **Hinzufügen**.
- Blättern Sie nach links oder nach rechts zu einer Zeitzone.

- Um Sommerzeit einzustellen, blättern Sie nach unten und drücken die Bestätigungstaste.
- Drücken Sie **<OK>**, um Ihre Weltuhr zu erstellen. Die Weltuhr wird als zweite Uhr eingestellt.
- Um weitere Weltuhren hinzuzufügen, wiederholen Sie die obigen Schritte 2 - 5.

Eine Weltuhr zu Ihrem Display hinzufügen

Im Dual-Uhr-Anzeigemodus können Sie Uhren mit verschiedenen Zeitzonen auf Ihrem Display anzeigen.

Nach dem Erstellen einer Weltuhr:

- Wählen Sie im Menümodus **Organizer** → **Weltuhr**.

2. Blättern Sie zu der Weltuhr, die Sie hinzufügen möchten, und drücken Sie **<Optionen>** → **Als zweite Uhr festlegen**.
3. Drücken Sie zweimal **<Zurück>**, um in den Standby-Betrieb zurückzukehren.
4. Wählen Sie **Einstellungen** → **Display- und Beleuchtungseinstellungen** → **Startbildschirm**.
5. Blättern Sie nach links oder nach rechts zu **Bild**.
6. Blättern Sie nach unten zu **Uhrenanzeige**.
7. Blättern Sie nach links oder nach rechts zu **Dual**.
8. Um einen Dual-Uhr-Stil auszuwählen, blättern Sie nach unten und dann nach links oder rechts.
9. Drücken Sie die Bestätigungstaste.

Alarmer einstellen und verwenden

Erfahren Sie, wie Sie Alarmer für wichtige Ereignisse einstellen und kontrollieren.

Neue Weckzeit einstellen

1. Wählen Sie im Menümodus **Alarmer**.
2. Blättern Sie zu einem leeren Alarmplatz und drücken Sie die Bestätigungstaste.
3. Stellen Sie die Weckdetails ein.
Als Alarmton können Sie entweder das UKW-Radio oder einen beliebigen Ton einstellen.
4. Drücken Sie **<Optionen>** → **Speichern**.
 Die automatische Einschaltfunktion stellt das Telefon so ein, dass es sich zu einem bestimmten Zeitpunkt automatisch einschaltet und der Alarm automatisch ertönt.

Alarm stoppen

Wenn der Alarm ertönt,

- Drücken Sie <**Stopp**> oder eine beliebige Taste, um einen Alarm ohne Erinnerung zu stoppen.
- Drücken Sie <**OK**> oder die Bestätigungstaste, um einen Alarm mit Erinnerung zu stoppen, oder drücken Sie <**Erinnern**> oder eine beliebige Taste, um den Alarm während des Erinnerungszeitraums stummzuschalten.

Einen Alarm deaktivieren

1. Wählen Sie im Menümodus **Alarmer**.
2. Blättern Sie zum Alarm, den Sie deaktivieren möchten, und drücken Sie die Bestätigungstaste.
3. Blättern Sie nach unten (falls nötig).
4. Blättern Sie nach links oder nach rechts zu **Aus**.
5. Drücken Sie die Bestätigungstaste.

68

Rechner verwenden

1. Wählen Sie im Menümodus **Organizer** → **Rechner**.
2. Verwenden Sie die Tasten, die dem Rechnerdisplay entsprechen, um grundlegende mathematische Operationen durchzuführen.

Währungen oder Maße umrechnen

1. Wählen Sie im Menümodus **Organizer** → **Umrechnung** → einen Umrechnungstyp.
2. Geben Sie die Währungen oder Maße und die Einheiten in die entsprechenden Felder ein.

Countdown-Timer einstellen

1. Wählen Sie im Menümodus **Anwendungen** → **Timer**.
2. Drücken Sie <**Einstellen**>.

3. Wählen Sie die gewünschte Zeitspanne für den Countdown aus und drücken Sie **<OK>**.
4. Drücken Sie die Bestätigungstaste, um den Countdown zu beginnen oder anzuhalten.
5. Wenn der Timer abläuft, drücken Sie **<OK>**, um den Warnhinweis zu stoppen.

Stoppuhr verwenden

1. Wählen Sie im Menümodus **Anwendungen** → **Stoppuhr**.
2. Drücken Sie die Bestätigungstaste, um zu beginnen und die Rundenzeiten aufzuzeichnen.
3. Wenn Sie fertig sind, drücken Sie **<Stopp>**.
4. Drücken Sie **<Reset>**, um die aufgezeichneten Zeiten zu löschen.

Neue Aufgabe erstellen

1. Wählen Sie im Menümodus **Organizer** → **Aufgabe**.
2. Drücken Sie **<Optionen>** → **Erstellen**.
3. Geben Sie die Details der Aufgabe ein.
4. Drücken Sie **<Optionen>** → **Speichern**.

Textmemo erstellen

1. Wählen Sie im Menümodus **Organizer** → **Memo**.
2. Drücken Sie **<Optionen>** → **Erstellen**.
3. Geben Sie Ihren Memotext ein.
4. Drücken Sie die Bestätigungstaste.

Kalender verwalten

Erfahren Sie, wie Sie die Kalenderansicht ändern und Ereignisse erstellen.

Kalenderansicht ändern

1. Wählen Sie im Menümodus **Organizer** → **Kalender**.
2. Drücken Sie <Optionen> → **Anzeigeansicht** → **Tag** oder **Woche**.

Ein Ereignis erstellen

1. Wählen Sie im Menümodus **Organizer** → **Kalender**.
2. Drücken Sie <Optionen> → **Erstellen** → einen Ereignistyp
3. Geben Sie die Details des Ereignisses bei Bedarf ein.
4. Drücken Sie <Optionen> → **Speichern**.



Problembehandlung

Wenn Sie Probleme mit Ihrem Mobiltelefon haben, versuchen Sie erste die hier genannten Verfahren zur Problemlösung, bevor Sie sich an einen Kundendienst wenden.

Beim Einschalten des Telefons wird evtl. eine der folgenden Meldungen angezeigt:

Nachricht	Versuchen Sie Folgendes, um das Problem zu beheben:
Bitte SIM Karte einlegen	Stellen Sie sicher, dass die SIM-Karte richtig eingesetzt wurde.
Telefonsperre	Wenn die Telefonsperrfunktion aktiviert ist, müssen Sie das Passwort eingeben, das Sie für das Telefon eingestellt haben.

Nachricht	Versuchen Sie Folgendes, um das Problem zu beheben:
PIN-Sperre	Wenn Sie das Telefon zum ersten Mal verwenden oder die PIN-Anforderung aktiviert ist, müssen Sie die mit der SIM-Karte gelieferte PIN eingeben. Sie können diese Funktion deaktivieren, indem Sie das Menü zur PIN-Sperre verwenden.

Nachricht	Versuchen Sie Folgendes, um das Problem zu beheben:
PUK-Sperre	Ihre SIM-Karte ist gesperrt; üblicherweise aufgrund einer mehrmaligen Falscheingabe Ihrer PIN. Sie müssen nun den von Ihrem Netzbetreiber zur Verfügung gestellten PUK-Code eingeben.

Ihr Telefon zeigt "Service nicht verfügbar" oder "Nicht erledigt" an.

- Wenn Sie sich in Bereichen mit schwachen Signalen oder schlechtem Empfang befinden, können Sie den Empfang verlieren. Begeben Sie sich an einen anderen Ort und versuchen Sie es erneut.
- Einige Optionen können Sie nur aufrufen, wenn Sie sie abonniert haben. Einzelheiten teilt Ihnen Ihr Netzbetreiber mit.

B

Sie geben eine Nummer ein, aber sie wird nicht gewählt.

- Vergewissern Sie sich, dass Sie die Wähltaste gedrückt haben: [].
- Vergewissern Sie sich, dass Sie auf das richtige Mobiltelefonnetz zugegriffen haben.
- Vergewissern Sie sich, dass Sie diese Telefonnummer nicht mit einer Anrufsperrung belegt haben.

Ein anderer Anrufer kann Sie nicht erreichen.

- Vergewissern Sie sich, dass Ihr Telefon eingeschaltet ist.
- Vergewissern Sie sich, dass Sie auf das richtige Mobiltelefonnetz zugegriffen haben.
- Vergewissern Sie sich, dass Sie diese Telefonnummer nicht mit einer Anrufsperrung belegt haben.

Ihr Gesprächspartner kann Sie nicht hören.

- Vergewissern Sie sich, dass das eingebaute Mikrofon nicht verdeckt ist.
- Vergewissern Sie sich, dass sich das Mikrofon in der Nähe Ihres Mundes befindet.
- Wenn Sie ein Headset verwenden, stellen Sie sicher, dass es richtig angeschlossen ist.

Das Telefon piept und das Akkusymbol blinkt.

Der Akku ist schwach. Laden Sie den Akku auf oder tauschen Sie ihn aus, um das Telefon weiter zu verwenden.

Bitte beachten Sie, daß der Akku erst nach mehrmaligem, vollständigem Entladen und Laden die volle Kapazität erreicht.

Die Tonqualität des Anrufs ist schlecht.

- Vergewissern Sie sich, dass Sie die interne Antenne des Mikrofons nicht blockieren.
- Wenn Sie sich in Bereichen mit schwachen Signalen oder schlechtem Empfang befinden, können Sie den Empfang verlieren. Begeben Sie sich an einen anderen Ort und versuchen Sie es erneut.

Sie wählen einen Kontakt zum Anrufen, aber die Nummer wird nicht gewählt.

- Vergewissern Sie sich, dass die richtige Nummer in der Kontaktliste gespeichert ist.
- Falls erforderlich, geben Sie die Nummer erneut ein und speichern Sie sie neu.

Der Akku wird nicht richtig aufgeladen oder das Telefon schaltet sich manchmal von selbst aus.

- Die Akkukontakte können schmutzig sein. Wischen Sie die goldfarbenen Kontakte mit einem sauberen, weichen Tuch ab und versuchen Sie den Akku erneut zu laden.
- Wenn sich der Akku nicht mehr vollständig laden lässt, entsorgen Sie den alten Akku ordnungsgemäß und ersetzen Sie ihn durch einen neuen.

Ihr Telefon wird heiß.

Wenn Sie mehrere Programme gleichzeitig verwenden, braucht Ihr Telefon mehr Strom und heizt auf.

Das ist normal und hat keine Auswirkung auf die Lebensdauer Ihres Telefons oder seine Leistungsfähigkeit.



Index

Akku

- Anzeige schwacher Akkuladung, 21
- einsetzen, 18
- laden, 20

Alarm

- ausschalten, 68
- deaktivieren, 68
- erstellen, 67

Anrufe

- aus dem Telefonbuch, 39
- beantworten, 27
- erweiterte Funktionen, 37
- gehaltene Anrufe abrufen, 38
- grundlegende Funktionen, 26

- halten, 38
- internationale Nummern, 39
- Konferenzschaltung, 39
- kürzlich gewählt, 38
- tätigen, 26
- Täuschungsanrufe tätigen, 51
- Unbeantwortete Anrufe anzeigen, 37
- unbeantwortete Anrufe wählen, 37
- zusätzliche Anrufe entgegennehmen, 38
- zusätzliche Anrufe wählen, 38

Aufgabe

- siehe Tools, Aufgabe, 69

Bilder

- Bildausschnitt erstellen, 55
- Effekte anwenden, 53, 54
- glätten, 54
- korrigieren, 54
- umwandeln, 55
- visuelle Funktionen einfügen, 56

Bluetooth

- aktivieren, 47
- Daten empfangen, 49
- Daten senden, 48
- Remote SIM Modus, 49

Browser

- siehe Internet-Browser, 34

Countdown-Timer

siehe Tools, Countdown-Timer, 68

Fotos

anzeigen, 32
aufnehmen, 31

Headset 27**Hintergrundbild** 24**Internet**

siehe Internet-Browser, 34

Internet-Browser

Favoriten hinzufügen, 35
Startseite öffnen, 34

Java

Anwendungen aufrufen, 63
Spiele starten, 63

Kalender

siehe Tools, Kalender, 70

Klingelton 24**Konferenzschaltungen**

siehe Anrufe,
Konferenzschaltung, 39

Kontakte

Gruppen erstellen, 41
hinzufügen, 30
suchen, 31

Lautstärke

Anruflautstärke, 27
Tastenton-Lautstärke, 23

Memo

siehe Text- oder
Sprachmemos, 69

MP3-Player

anpassen, 45
Musik hören, 33
synchronisieren, 44
Wiedergabelisten erstellen, 44

Multimedia

siehe Nachrichten, 28

Musikerkennung 46**Nachrichten**

E-Mail anzeigen, 30
E-Mail senden, 28
Multimedia anzeigen, 30
Multimedia senden, 28
Text anzeigen, 30

Offline-Profil 22**Radio**

siehe UKW-Radio, 32

Rechner
siehe Tools, Rechner, 68

Samsung PC Studio 43

Schnellzugriffe 25

Schnellzugriffstasten
siehe Schnellzugriffe, 25

SIM-Karte 18

SOS-Nachricht 49

Speicherkarte 21

Sperren
siehe Telefonsperre, 26

Sprachmemos
aufzeichnen, 52
wiedergeben, 52

Stoppuhr
siehe Tools, Stoppuhr, 69

Stumm-Profil 23

Synchronisation
Profil erstellen, 64
starten, 64

Tastentöne 23

Täuschungsanrufe
siehe Anrufe,
Täuschungsanrufe tätigen, 51

Telefonsperre 26

Text
eingeben, 29
Memos erstellen, 69
Nachrichten, 28

Thema 24

Timer
siehe Tools, Countdown-
Timer, 68

Tools
Alarm, 67
Aufgabe, 69
Countdown-Timer, 68
Kalender, 70
Rechner, 68
Stoppuhr, 69
Umrechnung, 68

UKW-Radio
hören, 32
Musiktitel aufzeichnen, 45
Sender speichern, 46

Umrechnung

siehe Tools, Umrechnung, 68

uTrack 50

vereinfachtes Menü 25

Videos

anzeigen, 32

aufnehmen, 32

Visitenkarten 40

Vorlagen

einfügen, 42

Multimedia, 42

Text, 41

Weltuhr

Dual-Anzeige einstellen, 66

erstellen, 66

Windows Media Player 44

Konformitätserklärung (Funkanlagen und Telekommunikationsendeinrichtungen)

Wir, **Samsung Electronics**

erklären unter unserer alleinigen Verantwortung, dass dem Produkt

GSM-Mobiltelefon : S7350

die Konformität mit den folgenden Normen und/oder anderen normgebenden Dokumenten bescheinigt wird:

Sicherheit	EN 60950-1 : 2001 +A11:2004
EMV	EN 301 489- 01 V1.6.1 (09-2005)
	EN 301 489- 07 V1.3.1 (11-2005)
	EN 301 489- 17 V1.2.1 (08-2002)
	EN 301 489- 24 V1.3.1 (11-2005)
SAR	EN 50360 : 2001
	EN 62209-1 : 2006
Funk	EN 301 511 V9.0.2 (03-2003)
	EN 300 328 V1.7.1 (10-2006)
	EN 301 908- 1 V3.2.1 (05-2007)
	EN 301 908-2 V3.2.1 (05-2007)

Hiermit erklären wir, dass [alle wesentlichen Funktestreihen ausgeführt wurden und dass] das oben genannte Produkt allen wesentlichen Anforderungen der Richtlinie 1999/5/EC entspricht.

Das in Abschnitt 10 genannte Verfahren für die Feststellung der Konformität, das im Anhang [IV] der Richtlinie 1999/5/EC beschrieben wird, wurde unter Beteiligung der benannten Stelle(n) durchgeführt:

BABT, Balfour House, Churchfield Road,
Walton-on-Thames, Surrey, KT12 2TD, UK*
Kennzeichen: 0168



Die technische Dokumentation wird unter folgender Anschrift geführt:

Samsung Electronics QA Lab.

und kann auf Anfrage eingesehen werden.

(Vertreter in der EU)

Samsung Electronics Euro QA Lab.
Blackbushe Business Park, Saxony Way,
Yateley, Hampshire, GU46 6GG, UK*

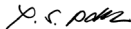

2009.05.18

Yong-Sang Park / S. Manager

(Ort und Datum)

(Name und Unterschrift der/des Bevollmächtigten)

* Dies ist nicht die Adresse der Samsung-Kundendienstzentrale. Die Adresse und Telefonnummer der Samsung-Kundendienstzentrale finden Sie auf Ihrer Garantiekarte oder erhalten Sie bei dem Händler, bei dem Sie Ihr Telefon erworben haben.