

40 DB 906

Téléviseur couleur
Televisore a colori

Mode d'emploi
Istruzioni per l'uso



DURa

Art Nr. 7702.728

DURabase

Table des matières

Caractéristiques techniques	2	Réglages initiaux	13
Accessoires	2	Fonctionnement général	14
Introduction	2	Ruban d'informations	14
Préparation	2	Guide de programme électronique EPG	14
Précautions de sécurité	3	Affichage des sous-titres	15
Source d'alimentation	3	Télétexte numérique (** Réservé au RU)	15
Cordon d'alimentation	3	Télétexte Analogique	15
Moisissure et eau	3	Grand écran	16
Nettoyage	3	Système de menu IDTV	16
Ventilation	3	Tableau des programmes	16
Chaleur et flammes	3	Accès conditionnel	18
Éclair	3	Installation du téléviseur	19
Pièces de rechange	3	Configuration	19
Travaux d'entretien	3	Navigateur média	24
Mise au rebut	3	Lecture de fichiers MP3	24
Informations applicables aux utilisateurs des		Affichage des fichiers JPG	24
pays de l'Union Européenne	4	Options de diaporama	24
Débranchement de l'appareil	4	Lecture Vidéo (en option)	25
Volume du casque	4	Système de menu TV analogique	25
Installation	4	Menu Image	25
Écran LCD	4	Menu Son	26
Attention	4	Menu Spécifications	27
Branchement à un système de distribution de		Menu Installation	29
télévision (télévision par câble, etc.) à partir d'un		Menu Source	31
tuner	4	Système de menu du mode PC	31
Informations à caractère environnemental	5	Menu de position PC	31
Informations relatives à la réparation	5	Affichage des informations TV	32
Aperçu général de la télécommande Veille	6	Fonction Muet	32
TV LCD et boutons de commande	7	Mode PIP	32
Affichage des branchements – connecteurs arrière	7	Sélection du mode Image	32
Affichage des branchements - Prises latérales	9	Gel d'images	32
Branchement de l'antenne	9	Modes Zoom	32
Alimentation électrique	9	Auto	32
Utilisation des connecteurs multimédia numériques ...	10	16:9	33
Branchement de la clé à mémoire USB	10	4:3	33
Connexion du téléviseur LCD à un PC	10	Panoramique	33
Branchement à un lecteur de DVD	10	14:9	33
Utilisation des connecteurs AV latéraux	11	Cinéma	33
Utilisation d'autres connecteurs	11	Sous-titre	33
Branchement d'un autre appareil via Pêritel	11	Télétexte	33
Insérer les piles dans la télécommande	12	Astuces	34
Mise en marche et arrêt du téléviseur LCD	12	Annexe A: Modes d'affichage typique de l'entrée	
Pour allumer le téléviseur	12	PC	35
Pour éteindre le téléviseur	12	Annexe B: Compatibilité du signal AV et HDMI (types	
Sélection d'entrée	12	de signal d'entrée)	35
Opérations de Base	12	Annexe C: Résolutions prises en charge	36
Fonctionnement du téléviseur à l'aide de ses		Annexe D : Combinaisons Mode PIP/PAP	36
boutons	12	Annexe E: Formats de fichier pris en charge pour le	
Fonctionnement du téléviseur à l'aide de la		mode USB	37
télécommande	13	Spécifications	38

Caractéristiques techniques

- Téléviseur couleur LCD avec télécommande.
- TV digitale entièrement intégrée (DVB-T).
- Prise HDMI pour vidéo et audio numériques. Ce branchement est également conçu pour accepter des signaux haute définition.
- Entrée USB.
- 200 programmes VHF, UHF (analogiques).
- 300 programmes pour le mode numérique (IDTV).
- Menu de paramétrage OSD.
- Deux prises péritel (pour périphériques externes tels vidéo, jeux vidéo, appareils audio, etc.).
- Système de son stéréo. (German Nicam Stéréo)
- Télétexte, Fastext, TOP text.
- Prise casque.
- Système d'auto programmation.
- Réglage manuel vers l'avant ou vers l'arrière.
- Minuteur de mise en veille.
- Verrouillage parental
- Coupure automatique du son en cas d'absence de transmission.
- Lecture NTSC.
- Fonctions PIP / PAP / PAT.
- Ajustement automatique du volume AVL
- Lorsque aucun signal valide n'est détecté, au bout de 5 minutes le téléviseur bascule automatiquement en mode veille.
- PLL (Recherche de fréquence)
- Entrée PC.
- Plug&Play (branchement et utilisation instantanée) pour Windows 98, ME, 2000, XP, Vista, Windows 7.
- Sortie de ligne audio.
- Mode jeu (optionnel)
- Puissance d'antenne (en option).

Accessoires

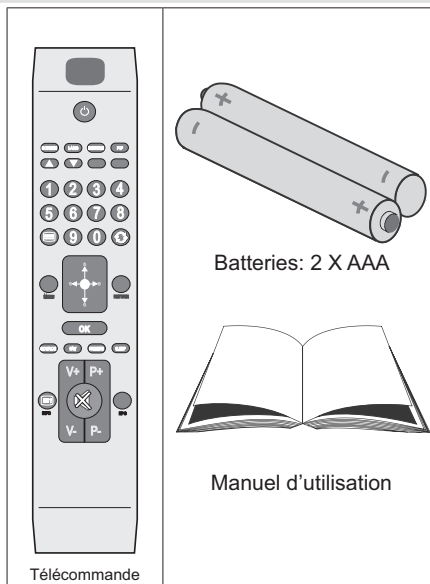

Introduction

Merci d'avoir choisi ce produit. Ce manuel vous aidera à faire fonctionner correctement votre téléviseur. Lisez attentivement ce manuel avant de faire fonctionner le téléviseur.

Gardez ce manuel dans un endroit sûr pour des références futures.

Préparation

Pour une bonne ventilation, laissez un espace d'au moins autour de l'appareil. Pour éviter tout problème et des situations inconfortables, veuillez ne poser aucun objet au-dessus de l'appareil.

Utilisez cet appareil dans des climats modérés.

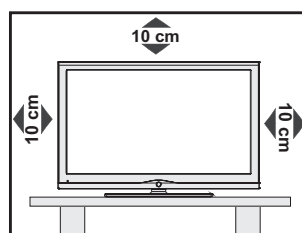

Précautions de sécurité

Lisez attentivement les recommandations de sécurité suivantes pour votre propre sécurité.

Source d'alimentation

Ce téléviseur ne doit être raccordé qu'à une prise de 220-240 V AC, 50Hz. Assurez-vous que vous avez sélectionné la tension correcte.

Cordon d'alimentation

Ne placez pas l'appareil, ni un meuble, etc. sur le cordon d'alimentation (câble d'alimentation) et évitez qu'il se retrouve coincé. Tenez le cordon d'alimentation par la fiche. Ne débranchez pas l'appareil en tirant sur le cordon d'alimentation et ne touchez jamais à ce cordon d'alimentation avec vos mains si celles-ci sont mouillées, car cela pourrait causer un court-circuit ou une électrocution. Ne nouez jamais le cordon et ne l'attachez pas à d'autres cordons. Les cordons d'alimentation doivent être placés de façon à ce qu'on ne risque pas de marcher dessus. Un cordon de raccordement endommagé peut être la cause d'un incendie ou d'une commotion électrique. Quand il est endommagé et doit être remplacé, ceci doit être effectué par un technicien qualifié.

Moisissure et eau

N'utilisez pas ce matériel dans un endroit humide et mouillé (évités les salles de bains, l'évier de la cuisine, et la proximité d'une machine à laver). N'exposez pas cet appareil à la pluie ou à l'eau, ce qui présenterait un danger, et ne placez aucun objet rempli d'eau, comme un vase par exemple, au-dessus de l'appareil. Évitez d'exposer votre appareil aux écoulements et projection d'eau.

Si un objet solide ou liquide tombe sur l'appareil, débranchez celui-ci et contactez une personne qualifiée pour le vérifier avant son branchement.

Nettoyage

Avant de nettoyer, débranchez le téléviseur de la prise murale. N'utilisez pas de liquides ou d'aérosols de nettoyage. Utilisez un chiffon doux et sec.

Ventilation

Les fentes et les ouvertures du téléviseur ont été conçues pour la ventilation et assurent un fonctionnement en toute sécurité. Pour éviter la surchauffe, ces ouvertures ne doivent pas être bloquées ni couvertes de quelle que manière que ce soit.

Chaleur et flammes

L'appareil ne doit pas être placé à côté des flammes nues ou des sources de chaleur, comme un radiateur. Assurez-vous qu'il n'y ait pas de flammes nues, comme des bougies allumées, posées sur le téléviseur. Les piles ne doivent pas être exposées à une chaleur excessive telle que celle du soleil, du feu ou toute autre chaleur de même nature.



Éclair

En cas d'orage et d'éclair ou lorsque vous allez en vacances, débranchez le cordon d'alimentation de la prise murale.

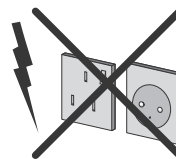

Pièces de rechange

Lorsque des pièces doivent être changées, assurez-vous que le technicien a utilisé les pièces de rechange spécifiées par le fabricant ou des pièces qui ont les mêmes spécifications que les pièces d'origine. Des changements non autorisés peuvent entraîner un incendie, une électrocution ou d'autres dangers.

Travaux d'entretien

Veillez confier tous les travaux d'entretien à un personnel qualifié. Ne retirez aucun couvercle vous-même car vous risquez de provoquer une électrocution.

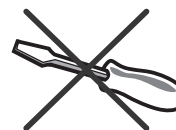

Mise au rebut

Instructions sur la mise au rebut:

- L'emballage et les éléments qui le composent sont recyclables et doivent l'être. Les matériaux de l'emballage, comme le sac en aluminium doivent être tenus hors de portée des enfants.
- Les piles, notamment celles ne contenant pas de métal lourd, ne doivent pas être éliminées avec les déchets ménagers. Veuillez jeter les piles usagées de façon écologique. Consultez les réglementations légales applicables dans votre région.
- La lampe fluorescente cathodique froide dans l'ÉCRAN LCD contient une petite quantité de mercure. Veuillez respecter les lois ou réglementations locales pour la mise au rebut.

Informations applicables aux utilisateurs des pays de l'Union Européenne

Le symbole sur le produit ou sur son emballage signifie que votre équipement électrique ou électronique ne doit pas être jeté à la fin de sa durée de vie avec les résidus domestiques. Il y a des systèmes de collecte distincts au sein de l'UE pour effectuer le recyclage.



Pour plus d'informations, veuillez contacter l'autorité locale ou le détaillant chez qui vous avez acheté le produit.

Débranchement de l'appareil

La prise secteur d'alimentation est utilisée comme un dispositif de coupure et doit par conséquent être en bon état de marche.

Volume du casque

Une pression excessive du son provenant des écouteurs et haut-parleurs peut entraîner une perte de l'ouïe.



Installation

Pour éviter des dommages, le présent appareil doit être correctement fixé au mur selon les règles prescrites dans les consignes d'installation (si l'option est disponible).

Écran LCD

L'écran LCD est un produit de très haute technologie avec près d'un million de transistors qui vous permettent d'obtenir une grande qualité d'image. Il se peut que des pixels non actifs apparaissent sur l'écran comme des points fixes bleus, verts ou rouges. Ceci n'affecte pas la performance de votre produit.

Attention

Ne laissez pas votre téléviseur en mode de veille ou en marche lorsque vous quittez votre domicile.

Branchement à un système de distribution de télévision (télévision par câble, etc.) à partir d'un tuner

Un périphérique raccordé à la mise à la terre protectrice de l'installation du bâtiment à travers le branchement secteur ou à travers un autre appareil avec branchement à la mise à la terre protectrice et sur un système de distribution de télévision utilisant un câble coaxial peut, dans certaines circonstances, provoquer un incendie.

Le branchement à un système de distribution par câble doit donc être assuré à travers un dispositif fournissant l'isolation électrique inférieure à une certaine plage de fréquence (isolateur galvanique, voir EN 60728-11).



Remarque: La connexion HDMI entre le PC et le téléviseur peut entraîner une interférence radio. Dans ce cas, nous vous recommandons de recourir à la connexion VGA (DSUB-15).

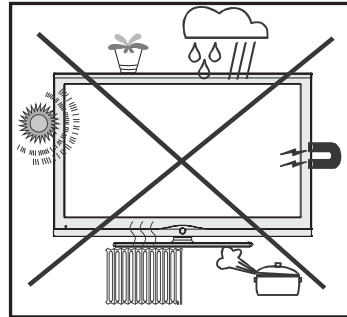

Consignes de sécurité pour le fonctionnement de l'appareil

Si des images figées s'affichent pendant une période ininterrompue de plus de deux heures, l'on peut obtenir des images qui étaient restées affichées pendant trop longtemps pour rester visible à l'écran. Par exemple, des « images rémanentes » restent à l'écran.

Il en est de même, si pendant une période de plus de 2 heures

- un arrière plan inchangé
- des logos, jeux vidéo, images informatiques, télétexte
- un format qui ne remplit pas l'écran (4:3 format), s'affiche.



Remarque:

Cet appareil n'est pas conçu pour le rendu à long terme ou la relecture d'images figées, y compris les logos, les jeux vidéo, les images informatiques, le télétexte et les formats qui ne remplissent pas l'écran.

Avec le rendu ou la relecture d'images figées, les logos, les jeux vidéo, les images informatiques, le télétexte et les formats qui ne remplissent pas l'écran, les « images rémanentes » permanentes ne peuvent pas être défaites. Elles ne constituent pas une erreur de fonctionnement et ne sont par conséquent pas couvertes par la garantie du fabricant.



Informations à caractère environnemental

- Ce téléviseur a été fabriqué pour consommer moins d'énergie nécessaire à la préservation de l'environnement.

Grâce à l'option d'économie d'énergie du présent téléviseur, vous participez à la préservation de l'environnement en même que vous réalisez des économies en réduisant vos factures d'électricité. Pour réduire votre consommation d'énergie, vous devez procéder comme suit :

- Vous pouvez utiliser le mode d'économie d'énergie du menu Option. Si vous activez le mode d'économie d'énergie, le téléviseur basculera en mode d'économie d'énergie et le niveau de luminance du téléviseur se réduira jusqu'au niveau optimum. Veuillez remarquer que certains réglages d'image ne seront pas disponibles pour modification lorsque le téléviseur est en mode d'économie d'énergie.

Power Save Mode

Arret

- Veuillez mettre le téléviseur hors tension ou le débrancher de la prise secteur lorsqu'il n'est pas en marche. Cette précaution réduira également la consommation d'énergie.
- Débranchez-le complètement au moment de vous y éloigner pendant une durée prolongée.
- Remarquez qu'en un an, l'utilisation du téléviseur en mode d'économie d'énergie est moins économique que son débranchement de la prise secteur contrairement au mode Veille. Nous vous recommandons donc vivement d'activer le mode d'économie d'énergie afin de réduire votre consommation annuelle d'électricité. De même, nous vous conseillons de débrancher votre poste de télévision du secteur pour plus d'économie d'énergie lorsqu'il n'est pas en cours d'utilisation.
- Veuillez nous aider à préserver l'environnement en suivant ces conseils.

Informations relatives à la réparation

Veuillez confier toute la maintenance à un technicien qualifié. Seuls les techniciens qualifiés doivent réparer le téléviseur. Veuillez contacter le magasin dans lequel vous avez acheté l'appareil pour de plus amples informations.



Aperçu général de la télécommande Veille

1. Veille
2. Mono-stérééo / Dual I-II / Langue courante (*) (en mode DTV)
3. Agrandir (en mode texte) / Taille de l'image
4. Vert / Menu image / Sous-titre activé/désactivé(en mode DTV) (*)
5. Rouge / Menu Son /Liste des chaînes (en mode DTV)
6. Orienter le Programme (**)
7. Télétexte /Mélanger / Mode PAT (en mode texte)
8. Touche curseur vers la gauche
9. Menu
10. Source externe
11. Sélection préférée (*) (en mode DTV)
12. Hausser le volume
13. Info / Révéler (en mode TXT)
14. Muet
15. Baisser le volume
16. Programme suivant / Page précédente (en mode DTV)
17. Guide de programme électronique (en mode DTV)
18. Programme haut/ Page suivante (en mode DTV)
19. Minuteur de mise en veille
20. D sélection du mode Image
21. Ok (mémoriser) / Pause (en mode TXT)
22. Curseur Bas
23. Quitter (en mode DTV) / Return / Page d'index (en mode TXT)
24. Touche curseur vers la droite/ Souspage (en mode TXT)
25. Curseur vers le haut
26. Programme Précédent
27. Jaune / Menu fonction / Langue en cours (*) (en mode DTV)
28. Bleu / Menu d'installation / Sélection du mode favori (*) (en mode DTV) (*)
29. Mode PIP/PAP
30. Sous-titrage activé-désactivé (en mode DTV) / Sous-titrage TXT Veille

(*) pour les pays de l'UE uniquement.

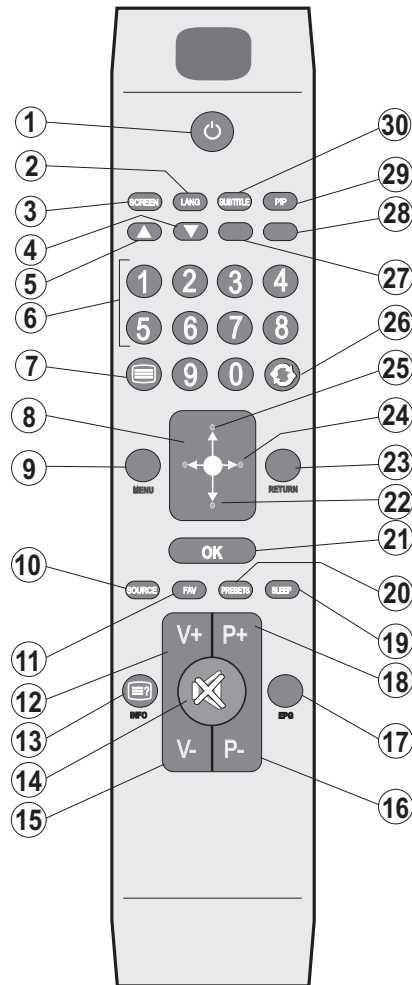

(**)Vous pouvez utiliser les touches numériques de la télécommande pour saisir les lettres lorsqu'il le faut. En appuyant sur les touches numériques comprises entre 0 et 9, vous appuyez automatiquement sur les lettres affectées au chiffre correspondant. Le premier appui correspondant à la première lettre, le deuxième à la deuxième lettre, etc. Le tableau ci-dessous présente les lettres assignées :

2/ABC
3/DEF
4/GHI
5/JKL
6/MNO
7/PQR
8/STUV
9/WXYZ

TV LCD et boutons de commande

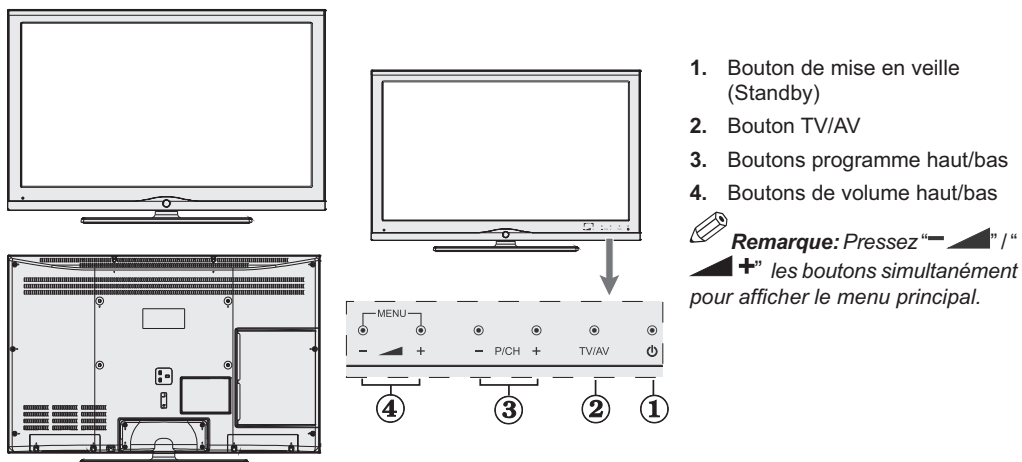

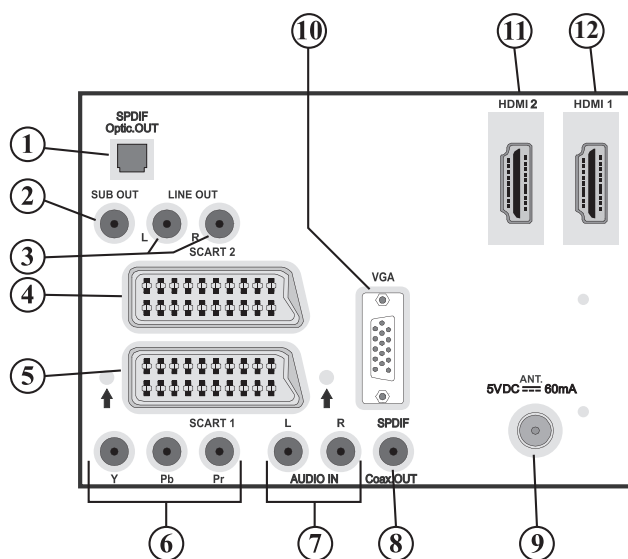

Affichage des branchements – connecteurs arrière



- Sortie numérique S/PDIF (S/PDIF Out)** envoie des signaux audio numériques de la source courant. Utilisez un câble optique numérique pour transférer des signaux audio en direction d'un périphérique disposant d'une entrée S/PDIF.
- La sortie d'un caisson** de graves sert à brancher un caisson de graves externe et actif à l'appareil afin de produire un effet de basse plus profond. Utilisez un câble RCA approprié pour brancher l'appareil à un caisson de graves.
- La ligne audio** produit des signaux audio de sortie en direction d'un appareil externe comme un système sonore optionnel.
 Pour brancher les haut-parleurs externes à votre téléviseur, utilisez l'option **SORTIES DE LIGNE AUDIO** du téléviseur avec un câble audio.

Français - 7 -



4. Entrées ou sorties **PÉRITEL 2** pour périphériques externes.
5. Entrées ou sorties **PÉRITEL 1** pour périphériques externes.
Branchez le câble **PERITEL** entre la prise **PERITEL** du téléviseur et la prise **PERITEL** de votre périphérique externe (tel que le décodeur, un VCR ou un lecteur de DVD).
 Remarque: Si un dispositif externe est branché à l'aide des prises **PERITEL**, le téléviseur passera automatiquement au mode AV. Si les deux prises sont utilisées au même moment, **PERITEL 1** prendra le dessus sur **PERITEL 2** à moins que la sélection se fasse manuellement.
-  Remarque: Vous devez brancher le décodeur à EXT-1, si vous comptez regarder une chaîne cryptée. Le décodeur peut ne pas fonctionner correctement si vous ne le branchez pas à la prise Péritel 1 (Ext-1).
-  Remarque: L'état de l'image peut être affecté par la qualité du câble péritel.
6. **Les entrées Vidéo du composant (YPbPr)** sont utilisées pour le branchement vidéo du composant. Vous pouvez brancher les prises audio et vidéo du composant avec un périphérique doté d'une sortie du composant. Branchez les câbles vidéo du composant entre les **ENTREES VIDEO DU COMPOSANT** qui se trouvent sur le téléviseur, et les sorties vidéo du composant de votre appareil. Lors du branchement, assurez-vous que les lettres "Y", "Pb", "Pr" qui se trouvent sur votre téléviseur correspondent aux connecteurs de votre périphérique.
7. **Les sorties audio PC/YPbPr** servent au branchement de signaux audio d'un PC ou d'un périphérique qui relie le téléviseur via YPbPr.
Branchez le câble audio de PC entre les **ENTREES AUDIO** du téléviseur et la sortie audio de votre PC pour faire fonctionner l'audio de PC.
Branchez le câble audio entre les **ENTREES AUDIO** du téléviseur et la sortie audio de votre appareil pour faire fonctionner l'audio du composant.
8. **Sortie coaxiale S/PDIF** envoi les signaux audio numériques de la source courante.
Utilisez un **câble coaxial SPDIF** pour transférer des signaux audio en direction d'un périphérique disposant d'une entrée S/PDIF.
9. **L'entrée RF** se branche à une antenne ou à un câble.
Remarquez que si vous utilisez un décodeur ou un enregistreur média, vous devez brancher un câble aérien qui va de l'appareil au téléviseur, avec un câble d'antenne approprié, tel qu'illustré ci-dessous.
10. **L'entrée du PC** vise à raccorder un PC au téléviseur.
Branchez le câble de PC entre **L'ENTRÉE DU PC** sur le téléviseur et la sortie du PC sur votre ordinateur.
11. **HDMI 2: Entrée HDMI**
12. **HDMI 1: Entrée HDMI**
Les entrées HDMI sont réservées à un périphérique doté d'une prise **HDMI**. Votre téléviseur LCD peut afficher des images haute définition à partir des appareils tels que les récepteurs de signaux de satellite haute définition ou de lecteur de DVD. Ces appareils doivent être connectés via la prise HDMI ou composante. Ces prises peuvent accepter les signaux 720p, 1080i ou 1080p (en option). Aucun branchement sonore n'est nécessaire pour une connexion HDMI à HDMI.





Affichage des branchements - Prises latérales

1. La fente CI sert à insérer une carte CI. Une carte CI vous permet de regarder toutes les chaînes auxquelles vous êtes abonné(e). Pour plus d'informations, référez-vous à la section « Accès conditionnel ».
2. Entrée USB latérale.



Remarque: Il n'est pas possible de mettre à jour le codec.

3. La prise jack du casque s'utilise pour brancher au système un casque externe. Raccordez au port du CASQUE pour écouter le son du téléviseur en provenance des casques (en option).
4. L'entrée vidéo est utilisée pour connecter les signaux vidéo des périphériques externes. Branchez le câble vidéo entre l'ENTRÉE VIDÉO du téléviseur et la SORTIE VIDÉO de votre appareil.
5. Les entrées audio servent à brancher les signaux audio de périphériques externes. Branchez le câble audio entre les ENTRÉES AUDIO du téléviseur et les ports de SORTIE AUDIO de votre appareil. Remarque : Si vous branchez un périphérique au téléviseur via l'ENTRÉE VIDÉO, vous devez également brancher votre périphérique à l'aide d'un câble audio aux ENTRÉES AUDIO du téléviseur pour activer le son.

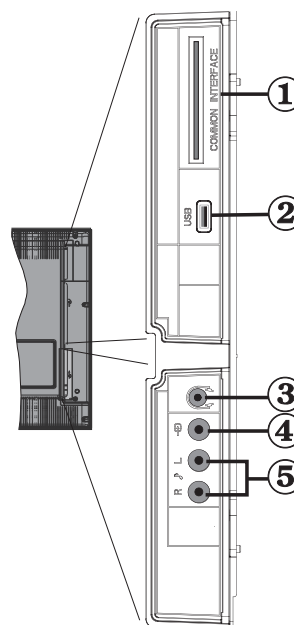

Branchement de l'antenne

- Branchez l'antenne ou le câble du téléviseur à la prise d'ENTRÉE DE L'ANTENNE située à l'arrière du téléviseur.

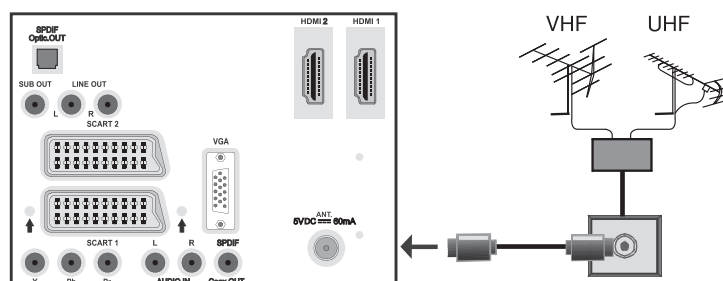

Alimentation électrique



IMPORTANT: Le téléviseur a été conçu pour fonctionner en 220-240V AC, 50 Hz.

- Après l'avoir déballé, attendez un moment pour que le téléviseur atteigne la température ambiante avant de le brancher à la prise de courant.
- Branchez le câble d'alimentation à la prise secteur.

Utilisation des connecteurs multimédia numériques

- Vous pouvez brancher les périphériques USB à votre téléviseur à l'aide de l'entrée USB du téléviseur. Cette fonctionnalité vous donne la possibilité d'afficher/lire les fichiers JPG et MP3 enregistrés sur un support USB.
- Il est possible que certains types de périphériques USB (à l'exemple des lecteurs MP3) soient incompatibles avec ce téléviseur.
- Vous pouvez sauvegarder vos fichiers avant d'effectuer tout branchement au téléviseur afin d'éviter de probables pertes de données. Veuillez remarquer que la responsabilité du fabricant ne saurait être engagée en cas de dommage de fichier ou de perte de données.
- Ne jamais tenir l'USB durant la lecture.

⚠ ATTENTION : Il est très dangereux de brancher et de débrancher les périphériques USB avec une certaine rapidité. Évitez surtout de brancher et de débrancher le lecteur avec une certaine rapidité. Ceci peut physiquement endommager le lecteur USB et surtout le périphérique USB lui-même.

AFFICHAGE LATÉRAL MÉMOIRE USB

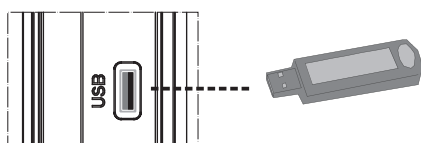

Branchement de la clé à mémoire USB

- Branchez votre périphérique USB à l'entrée USB du téléviseur.

📢 IMPORTANT : Le téléviseur prend en charge uniquement le formatage du disque FAT32. Le format NTFS en revanche n'est pas pris en charge.

- Il est conseillé de brancher votre périphérique USB directement dans l'entrée USB du téléviseur. Des problèmes de compatibilité peuvent survenir si vous utilisez un câble de branchement distinct.

Connexion du téléviseur LCD à un PC

Pour afficher l'image de votre écran d'ordinateur sur votre téléviseur LCD, vous pouvez brancher votre ordinateur au téléviseur.

- Débranchez l'ordinateur et le téléviseur avant d'effectuer les branchements.
- Utilisez le câble de 15 broches pour brancher le PC au téléviseur LCD.
- Une fois le branchement effectué, passez à la source du PC. Voir la section « Sélection d'entrée ».
- Réglez la résolution d'affichage qui vous convient. Pour les informations relatives à la résolution, se reporter à l'annexe.

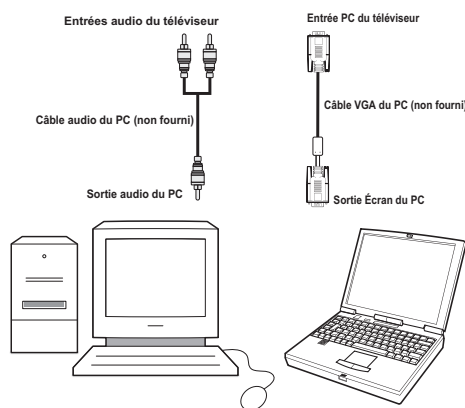

Branchement à un lecteur de DVD

Si vous voulez brancher un lecteur de DVD à votre téléviseur LCD, vous pouvez utiliser les branchements qui se trouvent sur le téléviseur. Les lecteurs de DVD peuvent avoir différents connecteurs. Veuillez consulter le manuel d'utilisation de votre lecteur de DVD pour plus d'informations. Débranchez le téléviseur et les appareils avant d'effectuer les branchements.

✎ Remarque : Les câbles présentés dans l'illustration ne sont pas fournis.

- Si votre lecteur de DVD est doté d'une prise HDMI, vous pouvez le brancher via HDMI. Lorsque vous branchez l'appareil au lecteur de DVD tel qu'illustré ci-dessous, passez à la source HDMI. Voir la section « Sélection d'entrée ».
- La plupart des lecteurs de DVD sont branchés à travers les PRISES DU COMPOSANT. Utilisez un câble vidéo du composant pour brancher l'entrée vidéo. Pour activer l'option audio, utilisez un câble audio du composant tel qu'illustré ci-dessous. Une

fois le branchement effectué, passez en source YPbPr. Voir la section « Sélection d'entrée ».

- Vous pouvez également brancher à travers la prise PERITEL. Utilisez un câble de PERITEL tel qu'illustré ci-dessous.

Remarque: Ces trois méthodes de branchement effectuent la même fonction mais à différents niveaux de qualité. Il n'est pas nécessaire de recourir à toutes ces trois méthodes de branchement

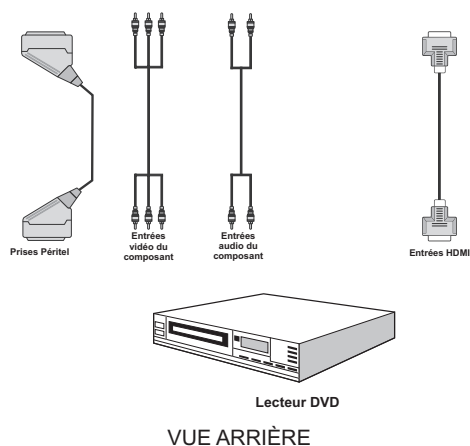

Utilisation des connecteurs AV latéraux

Vous pouvez brancher une gamme d'appareils optionnels à votre téléviseur LCD. Les branchements possibles sont présentés ci-dessous. Remarquez que les câbles présentés dans l'illustration ne sont pas fournis.

- Pour raccorder un caméscope, branchez une prise VIDEO IN, ainsi que les PRISES AUDIO. Ne branchez pas la caméscope aux prises VIDEO IN au même moment, dans la mesure où ce branchement peut entraîner des bruits dans l'image. Pour sélectionner la source correspondante, se reporter à la section « Sélection d'entrée » dans les paragraphes suivants.
- Pour écouter le son du téléviseur en provenance des casques, branchez le port dudit CASQUE au téléviseur.

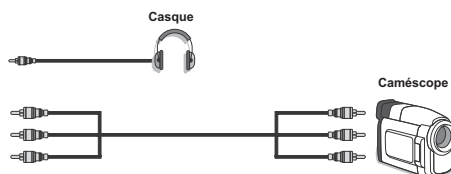

Utilisation d'autres connecteurs

Vous pouvez brancher une gamme d'appareils optionnels à votre téléviseur LCD. Les branchements possibles sont présentés ci-dessous. Remarquez que les câbles présentés dans l'illustration ne sont pas fournis.

- Pour brancher les haut-parleurs externes, utilisez le câble audio. N'inversez pas les prises AUDIO GAUCHE et AUDIO DROIT. Allumez le téléviseur LCD et le haut-parleur externe une fois tous les branchements effectués. En cas de problèmes, reportez-vous au manuel d'utilisation.
- Pour un branchement à un périphérique doté d'un support SPDIF, utilisez un câble SPDIF approprié pour activer la connexion sonore. Vous devez aussi régler l'option Sortie SPDIF dans le menu Son en tant que Activé.

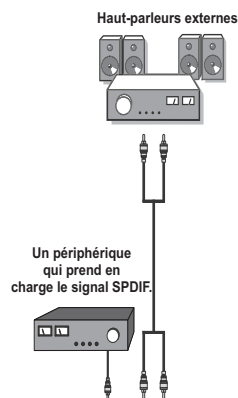

Branchement d'un autre appareil via Péritel

La plupart des appareils prennent en charge le branchement PERITEL. Vous avez la possibilité de brancher un enregistreur DVD, un magnétoscope, ou un décodeur à votre téléviseur LCD en utilisant les prises PERITEL. Remarquez que les câbles présentés dans l'illustration ne sont pas fournis.

Débranchez le téléviseur et les appareils avant d'effectuer les branchements.

Pour de plus amples informations, reportez-vous à votre manuel d'utilisation

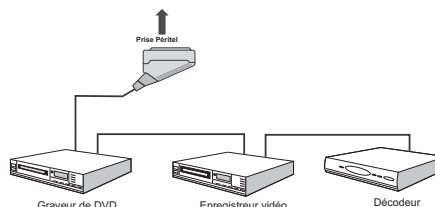

Insérer les piles dans la télécommande

- Retirez le couvercle du compartiment des piles situé dans la partie arrière de la télécommande en poussant doucement et vers le bas à partir de la partie indiquée.
- Insérez deux piles **AAA/R3** ou des piles équivalentes. Respectez la bonne polarité (+/-) pendant l'insertion des piles et remplacez le couvercle du compartiment des piles à la fin de l'opération.

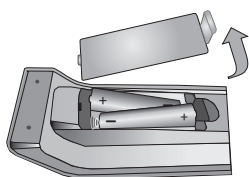

Remarque: Si vous n'utilisez pas l'appareil pendant un certain temps, retirez les piles de la télécommande. Sinon une fuite possible des piles peut endommager la télécommande.

Prévoir un espace d'environ 7m/23ft.

Mise en marche et arrêt du téléviseur LCD

Pour allumer le téléviseur

- Branchez le cordon d'alimentation à une prise de 220-240V AC, 50 Hz.
- Appuyez sur la touche VEILLE. Le TÉMOIN de mise en veille s'allume.
- Pour allumer le téléviseur à partir du mode de veille, vous pouvez soit:
- Appuyez sur la touche "⏻", **P+** / **P-** ou une touche numérique de la télécommande.
- Appuyez sur la touche **-P/CH** ou **P/CH+** du téléviseur. Le téléviseur s'allumera alors.

Remarque: Si vous allumez votre téléviseur en appuyant sur le bouton de mise en veille de la télécommande, le programme/la source précédemment sélectionnée le sera à nouveau.

Quelle que soit la méthode utilisée, le téléviseur s'allume.

Pour éteindre le téléviseur

- Appuyez sur la touche "⏻" de la télécommande ou sur la touche MODE DE VEILLE du téléviseur ; ainsi, le téléviseur basculera en mode de veille.

- Pour éteindre complètement le téléviseur, débranchez le cordon d'alimentation de la prise murale.

Remarque: Lorsque le téléviseur est en mode de veille, le voyant lumineux du mode veille clignote pour signifier que des options comme Recherche en mode veille, téléchargement automatique ou Minuterie sont actives.

Sélection d'entrée

Une fois les systèmes externes branchés à votre téléviseur, vous pouvez basculer à différentes sources d'entrée.

- Appuyez sur la touche "**SOURCE**" de la télécommande pour changer directement les sources.

ou,

- Sélectionnez l'option « **Source** » à partir du menu principal à l'aide de la touche "◀" ou "▶". Puis, utilisez les touches "▼" ou "▲" pour mettre une entrée en surbrillance et appuyez sur la touche "▶" pour la sélectionner.

Remarque: Vous pouvez mettre en surbrillance les options de sources désirées en appuyant sur la touche **OK**. Quand le bouton "**SOURCE**" est pressé, seules les options de la source sélectionnées seront disponibles (en dehors de la source TV).



Opérations de Base

Vous pouvez faire fonctionner votre téléviseur en utilisant non seulement ses boutons, mais aussi ceux de la télécommande.

Fonctionnement du téléviseur à l'aide de ses boutons

Réglage du volume

- Appuyez sur le bouton "◀" pour diminuer le volume ou sur le bouton "▶" pour l'augmenter. Lorsque vous procédez ainsi, une échelle indiquant le niveau du volume (curseur) s'affiche à l'écran.



Sélection du programme

- Appuyez sur le bouton "P/CH +" pour sélectionner le programme suivant ou sur "P/CH -" pour sélectionner le programme précédent.

Affichage du menu précédent

- Appuyez parallèlement sur les touches "▲ + " / "▼ -" pour afficher le menu principal. Dans le menu principal, sélectionnez le sous-menu à l'aide des touches "P/CH -" ou "P/CH +", et ouvrez le sous-menu en utilisant les boutons "▼ -" ou "▲ +". Pour en savoir davantage concernant l'utilisation des menus, reportez-vous aux sections du système du menu.

Mode AV

- Appuyez sur la touche "TV/AV" qui figure sur le panneau de contrôle du téléviseur pour passer aux modes AV.

Fonctionnement du téléviseur à l'aide de la télécommande

- La télécommande de votre téléviseur est conçue pour contrôler toutes les fonctions du modèle sélectionné. Les fonctions seront décrites conformément au système du menu de votre téléviseur.
- Les fonctions du système de menu sont décrites dans les sections suivantes.

Réglage du volume

- Appuyez sur bouton "V+" pour augmenter le volume. Appuyez sur la touche "V-" pour baisser le volume. Une échelle indiquant le niveau du volume s'affiche à l'écran.

Sélection de programme (Programme précédent ou suivant)

- Appuyez sur la touche "P -" pour sélectionner le programme précédent.
- Appuyez sur la touche "P +" pour sélectionner le programme précédent.

Sélection de programme (accès direct)

- Appuyez sur les touches numériques de la télécommande pour sélectionner les programmes compris entre 0 et 9. Le téléviseur basculera vers le programme sélectionné. Pour sélectionner des programmes entre 10 et 299 (pour l'IDTV) ou entre 10 et 199 (pour la télévision analogique), appuyez consécutivement sur les touches numériques. La durée du délai est de 3 secondes.
- Appuyez directement sur le numéro de programme pour sélectionner à nouveau les programmes à un chiffre.

Réglages initiaux

Lorsque le téléviseur est mis en marche pour la première fois, le menu de sélection de langue apparaît à l'écran. Le message "Bienvenue, sélectionnez votre langue!" apparaît dans toutes les langues sur le menu de l'écran.

Sélectionnez la langue de votre choix avec les touches "▼" ou "▲" puis appuyez sur la touche "OK". Ensuite, le menu "Première installation" s'affiche à l'écran.

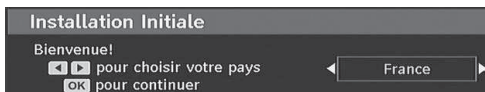

En appuyant sur les boutons "◀" ou "▶" sélectionnez le pays que vous voulez et appuyez sur le bouton "OK". (** Pour les pays de l'UE).

Remarque:*L'OSD Sélection du pays (Country selection) ne sera pas disponible pour le RU.

Après quoi, le menu de sélection de l'antenne active apparaît à l'écran :

En pressant les boutons "◀" ou "▶" paramétrez l'antenne active sur activé ou désactivé.

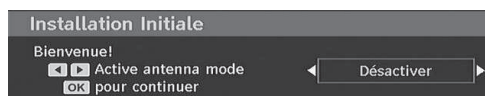

Si une antenne active est connectée à votre TV, vous pouvez sélectionner cette option comme Activée. La puissance d'antenne doit être réglée sur « Désactivé » lorsqu'une antenne standard est utilisée au lieu de l'antenne active. Voir le Menu Configuration dans les sections suivantes pour plus d'information.

Pressez le bouton OK sur la télécommande pour continuer et le message suivant s'affichera à l'écran:

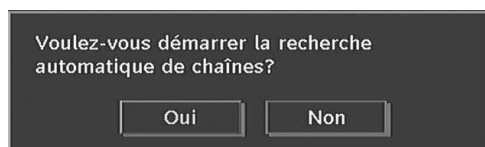

- Pour sélectionner l'option "Oui" ou "Non", placez l'élément en surbrillance en utilisant les boutons "◀" ou "▶" puis pressez le bouton OK.

L'IDTV passera automatiquement des chaînes de transmission UHF ou VHF (**options réservées aux pays de l'Europe continentale) en recherchant les transmissions numériques terrestres et en affichant les noms des chaînes trouvées. Ce processus prendra quelques minutes. Pour annuler la recherche, vous pouvez appuyer sur le bouton « MENU » à tout moment pendant le processus.



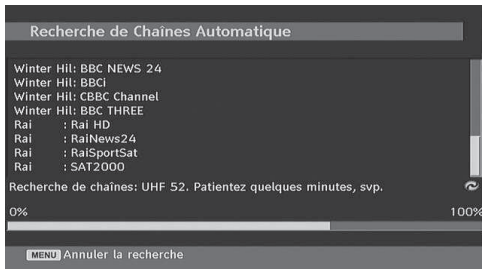

Une fois la recherche automatique terminée, le message suivant proposant une recherche de chaînes analogiques apparaît à l'écran:

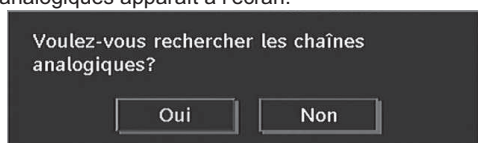

Pour rechercher des chaînes analogiques, sélectionnez "Oui". Le téléviseur bascule en mode TV analogique. Le menu Recherche analogique s'affichera:



Sélectionnez votre Pays, Langue et Langue du texte à l'aide des touches "◀" ou "▶" et "▼" ou "▲". Appuyez sur la touche "OK" ou ROUGE pour continuer. Pour annuler, appuyez sur la touche BLEUE.

Pour plus d'informations sur ce procédé, consultez la section "Menu Installation".

Remarque: Pour un bon fonctionnement du télétexte numérique en mode DTV, vous devez sélectionner UK comme pays en PROGRAMMATION AUTOMATIQUE analogique (for UK broadcasts only).

Fonctionnement général

Appuyez sur la touche "SOURCE" de la télécommande et sélectionnez DTV/USB pour faire basculer le téléviseur en mode de diffusion numérique terrestre.

Ruban d'informations

- Chaque fois que vous changez de chaîne à l'aide des touches **P-** / **P+** ou des touches numériques, le téléviseur affiche la chaîne avec un ruban d'informations en bas de l'écran (disponible uniquement en mode DTV. Elle restera quelques secondes sur l'écran.
- La bannière d'informations peut aussi être visualisée à tout moment lorsque vous regardez la télévision, en appuyant sur le bouton **INFO** de la télécommande:

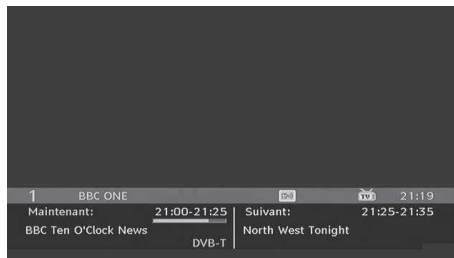

Astuce: Toutes les chaînes ne diffusent pas les données liées au programme. Si le nom et l'heure ne sont pas disponibles, le bandeau d'informations affiche une page vierge.

Si la chaîne sélectionnée est verrouillée, vous devez saisir le bon mot de passe numérique à 4 chiffres pour voir la chaîne. "Saisissez le code PIN" s'affiche à l'écran dans ce cas:



Guide de programme électronique EPG

- Certaines chaînes, mais pas toutes, adressent des informations sur l'émission en cours et l'émission suivante.
- Veuillez noter que les informations sur les émissions sont automatiquement actualisées. Si les chaînes ne proposent pas d'informations sur les événements, la page de l'EPG sera vierge.
- Appuyez sur le bouton EPG pour accéder au menu EPG.
- Le guide électronique de programme apparaît à l'écran. Ce guide permet d'obtenir des

informations relatives à la chaîne, notamment des programmes hebdomadaires au moyen de l'EPG HEBDOMADAIRE. Tous les programmes s'affichent. Au bas de l'écran s'affichera une barre d'information indiquant toutes les commandes disponibles.



Bouton ROUGE (rétrécir): Rend les boxes d'informations plus petites.

Bouton VERT (Agrandir): Rend les boxes d'informations plus grandes.

Bouton JAUNE (Jour. Préc.): affiche les programmes du jour précédent.

Bouton BLEU (Jour suivant): affiche les programmes du jour suivant.

INFOS (Détails): Affiche les programmes à courte extension dans le moindre détail.

Touches numériques (Sauter): Utilisé pour aller directement à la chaîne préférée à travers les boutons numériques.

OK: Affiche les options de programmes futurs.

⏪: Sauter en direction de la diffusion en cours.

• Appuyez sur la touche "0" pour afficher le menu Recherche du guide. Vous pouvez, à l'aide de cette fonctionnalité, rechercher la base de données du guide de programme selon le genre sélectionné ou le nom correspondant. Les informations disponibles dans le guide de programmes seront recherchées et les résultats correspondants à vos critères de recherche s'afficheront. Vous pouvez choisir les programmes ou régler les minuteries en sélectionnant une chaîne et en appuyant sur la touche **OK**.

Remarque: Le processus de recherche peut s'effectuer sur la base de la date souhaitée ou de la chaîne voulue.

Affichage des sous-titres

Avec la diffusion terrestre numérique (DVB-T), certains programmes ont des diffusions avec des sous-titres. Les sous-titres peuvent être visualisés pendant que vous regardez ces programmes.

Remarque: Vous pouvez activer les sous-titres en appuyant sur la touche **SUBTITLE**.

Appuyez sur la touche "**MENU**" pour afficher le menu principal, sélectionnez **Configuration** puis **Langue**. Appuyez sur la touche "▼" ou "▲" et appuyez sur le bouton **OK** pour afficher le menu "Paramètres linguistiques".

Sélectionnez « Sous-titre » dans le menu « Paramètres linguistiques » et utilisez la touche ◀ ou ▶ pour définir le sous-titre sur la langue souhaitée.

Si l'option « Sous-titre » est activée et une option de langue réglée, le fait d'appuyer sur la touche **TELETEXTE** (≡) amène l'écran à afficher le message d'avertissement suivant (* pour les pays du RU uniquement):

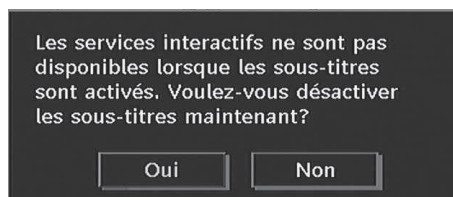

Télétexte numérique (** Réservé au RU)

- Appuyez sur la touche « **TELETEXTE** (≡) ».
- L'information du télétexte numérique apparaît.
- Utilisez les touches colorées, les touches du curseur et la touche **OK**.

La méthode de fonctionnement peut différer selon les contenus du télétexte numérique.

Suivez les instructions affichées à l'écran du télétexte numérique.

- Quand la touche "Press **OK**" (Appuyez sur sélectionner) ou un message similaire apparaît, appuyez sur le bouton **OK**
- Quand le bouton **TELETEXTE** (≡) est pressé, la TV reprend la diffusion.
- Avec la diffusion terrestre numérique (DVB-T), en plus de la diffusion du télétexte numérique et de la diffusion normale, il y a des canaux qui n'ont que la diffusion télétexte numérique.
- Le rapport d'aspect (forme d'image) quand vous regardez une chaîne qui a uniquement une diffusion télétexte numérique est le même que le rapport d'aspect de l'image visualisée précédemment.
- Lorsque vous appuyez à nouveau sur la touche **TELETEXTE** (≡), la fenêtre de télétexte numérique est affichée.

Télétexte Analogique

L'utilisation du télétexte et de ses fonctions est identique au système de télétexte analogique. Veuillez vous reporter aux explications relatives au « **TELETEXTE** ».

Grand écran

Selon le type de diffusion émise, les programmes peuvent être visualisés dans un certain nombre de formats. Appuyez sur la touche **SCREEN** pour modifier répétée le mode zoom

En sélectionnant Auto, le format affiché est déterminé par l'image transmise.

 **Remarque:** La taille du menu varie selon la taille de l'image choisie

Système de menu IDTV

Le menu IDTV peut être affiché seulement lorsque vous regardez une émission numérique terrestre. Appuyez sur la touche "TV/DTV" pour allumer le mode IDTV lorsque vous êtes en mode analogique.

Pressez le bouton « **MENU** ». Le menu ci-dessous apparaît à l'écran:



Tableau des programmes

En utilisant les touches "▼" ou "▲" de la télécommande dans le menu principal, assurez-vous que la première rubrique, Tableau des programmes, est en surbrillance, puis appuyez sur la touche OK pour afficher le tableau des programmes

La liste des chaînes est l'endroit où les chaînes sont gérées.



Navigation dans la liste entière des chaînes

Appuyez sur la touche "▼" ou "▲" pour sélectionner la chaîne précédente ou suivante. Vous pouvez appuyer sur le bouton **ROUGE** ou **VERT** pour vous déplacer vers le haut ou le bas de la page.

Pour regarder une chaîne particulière, sélectionnez-la à l'aide des touches "▼" ou "▲", puis appuyez sur la touche **OK**, et sélectionnez la rubrique "Sélectionner" (OK) dans le menu Tableau des programmes à l'aide des touches "◀" ou "▶".

Le nom et le numéro de la chaîne sélectionnée s'afficheront dans le coin supérieur gauche et dans le coin supérieur droit de la chaîne au-dessus de l'écran, respectivement

Déplacer des chaînes dans le tableau des programmes

- Appuyez sur les touches "▼" ou "▲" pour sélectionner la chaîne à déplacer.
- Appuyez sur les touches "◀" ou "▶" pour sélectionner la rubrique "**Déplacer**" dans le menu Tableau des programmes.



Remarque: Si vous saisissez le même numéro de chaîne que vous voulez déplacer, "...les services de chaîne seront déplacés. "Voulez vous continuer?" Le message OSD s'affiche à l'écran. Appuyez sur **OK** pour confirmer ou sélectionnez « Non » pour annuler.

Supprimer des chaînes dans le tableau des programmes

- Appuyez sur les touches "▼" ou "▲" pour sélectionner la chaîne à supprimer.
- Appuyez sur les touches "▼" ou "▲" pour sélectionner la rubrique « Supprimer » dans le menu Tableau des programmes



Appuyez sur **OK** pour supprimer la chaîne en surbrillance du tableau des programmes. Le message ci-dessous apparaît à l'écran

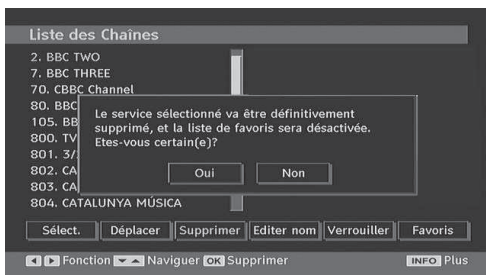

Appuyez sur les touches «**◀**» ou «**▶**» pour sélectionner l'option désirée. Si le bouton «**OK**» est pressé tandis que «**Oui**» est sélectionné, la chaîne en surbrillance est supprimée. Sélectionner «**Non**» annule la suppression.

Renommer les chaînes

Pour renommer une chaîne précise, celle-ci doit être mise en surbrillance en appuyant sur les touches «**▼**» ou «**▲**». Ensuite, mettez en surbrillance l'élément **Modifier le nom** en appuyant sur les touches «**◀**» ou «**▶**» tel qu'illustré ci-dessous. Appuyez sur **OK** pour activer la fonction de changement de nom

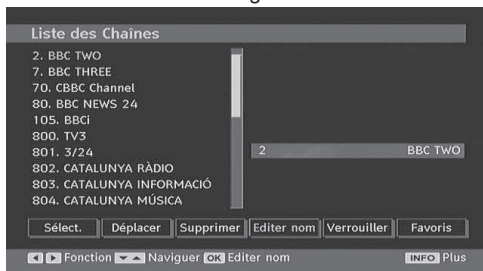

En appuyant sur «**◀**» ou «**▶**», vous passez au caractère précédent ou suivant. En appuyant sur les touches «**▼**» ou «**▲**», vous changez le caractère en surbrillance : par exemple, le «**b**» devient un «**a**» «**▼**» un «**c**» «**▲**». En appuyant sur les touches numériques de 0 à 9, vous remplacez le caractère en surbrillance par les caractères marqués au-dessus du bouton; ils défilent un par un quand vous appuyez sur le bouton.

Appuyez sur la touche «**MENU**» pour annuler l'édition ou sur le bouton **OK** pour mémoriser le nouveau nom.

Ajout des codes de verrouillage à des chaînes

Le verrouillage de chaîne permet aux parents de sécuriser l'accès aux chaînes grâce à des mots de passe. Pour verrouiller une chaîne vous devez connaître le mot de passe de contrôle parental (il est réglé sur 0000 en configuration d'usine et ne peut être modifié que dans le menu de Configuration.

Sélectionnez la chaîne à verrouiller en la mettant en surbrillance et sélectionnez l'option de Verrouillage en

appuyant sur le bouton «**◀**» ou «**▶**». Lorsque le bouton **OK** est appuyé, une boîte de dialogue s'affiche à l'écran, et vous invite à saisir votre mot de passe

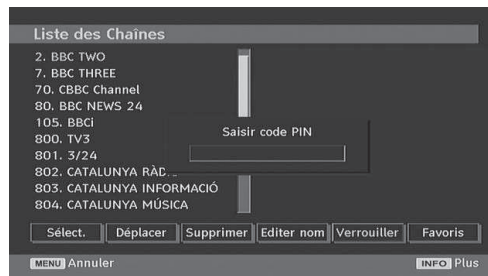

Saisissez le mot de passe à l'aide des touches numériques de la télécommande. L'icône de verrouillage «**🔒**» ne s'affichera pas près de la chaîne sélectionnée. Répétez la même procédure pour annuler le verrouillage

Réglage des chaînes favorites

Pour définir une chaîne favorite, placez en surbrillance la rubrique «**Favorites**» en bas du menu de la liste des chaînes. Ensuite, appuyez sur le bouton **OK**, et le menu **Modifier préférées** apparaît à l'écran.

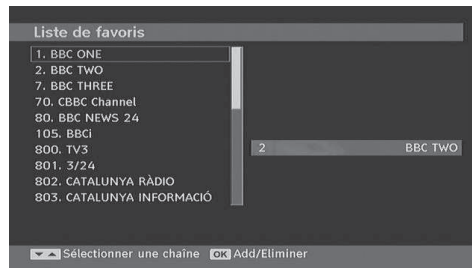

Comment ajouter une chaîne à une liste favorite

- En pressant les boutons «**▼**» ou «**▲**» placez en surbrillance la chaîne que vous voulez ajouter à la liste favorite.
- Par pression du bouton **OK**, la chaîne en surbrillance est ajoutée à la liste favorite.
- L'icône **F** indique qu'une chaîne est ajoutée à la liste favorite.

Suppression d'une chaîne d'une liste favorite.

- Placez en surbrillance la chaîne que vous voulez enlever de la liste favorite et pressez le bouton **OK** pour supprimer. Vous pouvez presser le bouton **OK** à nouveau pour ré-ajouter la chaîne.
- Pour activer les Favoris, allez dans le menu Configuration et sélectionnez le mode favori Utilisez «**◀**» / «**▶**» pour paramétrer le mode favori sur activé. Pour annuler les favoris, réglez le mode Favoris sur Désactivé.

Aide à l'écran

Pour tous les menus, pressez le bouton **INFO** pour afficher des informations d'aide à propos des fonctions du menu. Pour le menu de la Liste des chaînes le message suivant s'affiche à l'écran :

Guide des programmes

Cette section est similaire aux instructions données dans la page des Opérations générales. Veuillez consulter la section sur le Guide électronique des programmes (EPG) dans la partie Opérations générales.

Minuteries

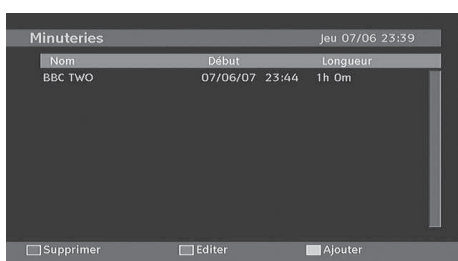

Nom	Début	Longueur
BBC TWO	07/06/07 23:44	1h 0m

Pour afficher la fenêtre des minuteries, activez l'élément à partir du menu principal. Pour ajouter une minuterie, appuyez sur la touche **JAUNE** de la télécommande. La fenêtre « Ajouter minuterie » apparaît.

Chaîne: «◀» ou les touches «▶» permettront à l'utilisateur de naviguer dans le tableau des programmes TV ou radio.

Date: La date de début est saisie grâce aux touches numériques ou Gauche/Droite.

Démarrer: L'heure de début est saisie grâce aux touches numériques ou Gauche/Droite.

Fin: L'heure de fin est saisie grâce aux touches numériques ou Gauche/Droite.

Modifier/Supprimer: autorise ou interdit toute modification par des utilisateurs étrangers.

Durée: Durée entre l'heure de début et l'heure de fin.

Répétition: Vous pouvez régler une minuterie suivant les options ci-après : Une fois, Quotidien, ou Hebdomadaire

Vous pouvez enregistrer des ajustements en appuyant sur la touche VERT ou annuler le processus en appuyant sur la touche ROUGE. Vous pouvez modifier la liste avec le bouton VERT et supprimer avec le bouton ROUGE.

Accès conditionnel

- Appuyez sur la touche **MENU** pour afficher le menu principal, puis utilisez la touche «▼» ou «▲»

pour sélectionner la ligne «Accès conditionnel», et appuyez sur «OK»



Certaines chaînes terrestres numériques fonctionnent à la carte. Ces chaînes requièrent un abonnement et un décodeur.

Vous obtiendrez le Module de Condition d'Accès (CAM) et la carte de Visualisation lors de l'abonnement, installez cet équipement au téléviseur de la façon suivante.

- Débranchez le téléviseur et retirez la prise de courant.
- Insérez le CAM et la carte dans la fente située dans le couvercle où sont situés les terminaux du téléviseur à gauche (lorsque vous regardez de face).
- Le CAM doit être correctement installé, il est impossible de l'introduire complètement s'il est endommagé. Le CAM ou le terminal de TV peut être endommagé si le CAM est inséré avec une certaine force.
- Branchez le téléviseur à la prise de courant, allumez et attendez un moment jusqu'à ce que la carte soit activée.
- Certains CAM peuvent nécessiter le réglage suivant. Réglez le CAM en entrant dans le menu DTV, sélectionnez Accès conditionnel (Conditional Access) et appuyez sur OK. (Le menu de configuration du CAM ne s'affiche pas lorsqu'il n'est pas requis.)
- Pour voir l'information de contrat d'abonnement: Ouvrez le menu IDTV, appuyez sur la touche «**MENU**», sélectionnez Accès conditionnel, puis appuyez sur **OK**.
- Lorsque aucun module n'est inséré, le message «Aucun module de Condition d'Accès détecté » apparaît à l'écran.
- Consultez le manuel d'instructions du module pour plus d'informations sur les réglages.

Remarque: Insérez ou effacez le module CI uniquement lorsque le téléviseur est en mode de VEILLE ou lorsqu'il est ETEINT.



Installation du téléviseur

Vous pouvez utiliser cet élément pour afficher les fonctions du téléviseur.

La fenêtre de configuration de télévision numérique est accessible par le menu principal. Appuyez sur le bouton "MENU" pour afficher le menu principal et utilisez le bouton "▼" ou "▲" pour mettre à sélectionner « Installation TV », appuyez sur le bouton **OK** pour afficher l'écran de menu « Installation TV »



Des informations détaillées sur toutes les rubriques de menu sont dans la section « Système de menu TV analogique ».

Configuration

Les ajustements du présent menu se présentent ainsi qu'il suit

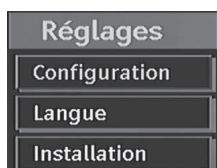

Configuration

Vous pouvez configurer le réglage de votre téléviseur. Sélectionnez Configuration dans le menu Configuration et appuyez sur **OK** pour afficher ce menu. Appuyez sur le bouton **RETURN** de la télécommande pour quitter

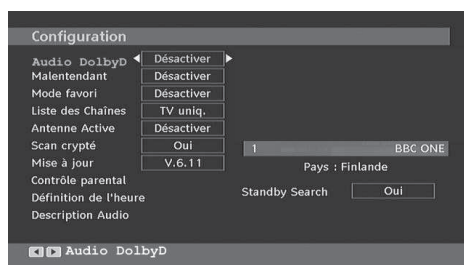

Dolby D Digital (* pour les pays de l'UE uniquement) (en option)

Dans le menu de configuration, sélectionnez la rubrique « Dolby D » en pressant le bouton "▲" ou "▼". Utilisez les

touches "◀" ou "▶" pour régler Dolby Digital sur On ou sur Off. Si la chaîne que vous regardez prend en charge l'option Dolby Digital, vous pouvez l'activer.

Faible son (*pour les pays de l'UE uniquement)

Utilisez les touches "▼" ou "▲" pour sélectionner "Faible son" et puis appuyez sur le bouton "◀" ou "▶" pour activer ou désactiver.

Si le diffuseur active un signal spécial concernant l'audio, vous pouvez régler ce paramètre en tant que Activé pour recevoir de tels signaux.

Mode favori

Utilisez cette fonction pour activer ou désactiver le mode favori. Pressez le bouton "◀" / "▶" pour activer ou désactiver cette fonction.

Tableau des programmes

Utilisez les boutons "▼" ou "▲" pour vous rendre à l'option Tableau des programmes. Avec les boutons "◀" ou "▶", changez le mode Tableau des programmes. Si vous sélectionnez « TV uniquement », vous pouvez, à l'aide des touches "◀" ou "▶", naviguer uniquement à travers les chaînes télé. Si vous sélectionnez « Radio uniquement », vous pouvez, à l'aide des touches "◀" ou "▶", naviguer uniquement à travers les chaînes radio. Si vous sélectionnez « Texte uniquement », vous pouvez, à l'aide des touches "◀" ou "▶", naviguer uniquement à travers les chaînes de texte.

Antenne active

Utilisez le bouton "▼" ou "▲" pour placer en surbrillance.

Lorsque l'option d'alimentation d'antenne est activée en pressant le bouton "◀" ou "▶" +5V sont transmis à la sortie d'antenne.

Cette fonction permet l'utilisation d'antennes actives.

Remarque: La puissance d'antenne doit être réglée sur « Désactivé » lorsqu'une antenne standard est utilisée au lieu de l'antenne active.

Balayage des chaînes cryptées (**)

(**) seulement pour les diffusions du Royaume-Uni

L'option de balayage des chaînes cryptées sera toujours ACTIVÉE après avoir effectué une première installation. Lorsque ce paramètre est activé, le processus de recherche localisera également les chaînes cryptées. Si le réglage est paramétré manuellement sur DÉSACTIVÉ, les chaînes cryptées ne seront pas localisées en recherche automatique ou manuelle.

Utilisez le bouton "▼" ou "▲" pour sélectionner « Balayage des chaînes cryptées » et pressez le bouton "◀" ou "▶" pour activer ou désactiver ce paramètre.

Mise à niveau du récepteur

Téléchargement automatique (OAD)

Pour vous assurer que votre téléviseur dispose de l'information la plus récente, utilisez ce réglage. Veuillez vous assurer que le téléviseur est réglé en mode de veille. Le téléviseur se met en marche automatiquement tous les jours à 3h00 du matin et recherche les nouvelles informations susceptibles d'être diffusées et les télécharge automatiquement vers votre récepteur. Cette opération prendra normalement 30 minutes environ. Si vous disposez d'un enregistrement important à effectuer à 3 heures du matin et ne voulez pas l'interrompre, désactivez la recherche automatique en procédant de la manière suivante:

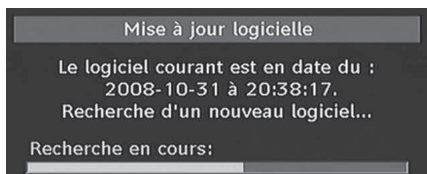

- Appuyez sur la touche "MENU", et utilisez les touches "▼" ou "▲" pour choisir la configuration puis appuyez sur la touche OK.
- Sélectionnez le menu de configuration à l'aide des touches "▼" ou "▲" et appuyez sur OK.
- Utilisez les touches "▼" ou "▲" pour choisir « MISE A JOUR DU RECEPTEUR » puis appuyez sur la touche OK.

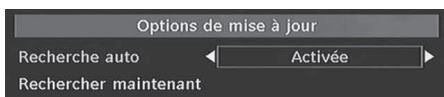

- l'aide de la touche "◀" ou "▶", changez "Recherche automatique" de Activé à Désactivé.
- Sélectionnez le menu "Recherche de mise à jour" à l'aide des touches "▼" ou "▲" pour commencer la mise à jour.
- Une fois la progression de la recherche terminée, le message "Recherche de mise à jour terminée". ("Completed searching for upgrade") s'affiche. « Aucun nouveau logiciel trouvé » s'affiche à l'écran si aucun nouveau logiciel n'a été trouvé.
- N'oubliez pas d'activer à nouveau la fonction OAD automatique après avoir effectué votre enregistrement en reprenant les instructions ci-dessus, sélectionnant cette fois ACTIVE.

 **Remarque:** Votre téléviseur peut commencer à fonctionner en mode Première installation après la mise à jour du téléchargement automatique.

Contrôle parental

Avec les boutons "▼" ou "▲", sélectionnez l'option Verrouillage parental. Appuyez sur la touche OK pour ouvrir le menu. Une boîte de dialogue demandant le code de verrouillage est affichée. En configuration d'usine, le code est réglé à « 0000 ». Saisir le code PIN. Si celui-ci est incorrect, « Mot de passe erroné » s'affiche. S'il est correct cependant, le menu Contrôle parental s'affiche:

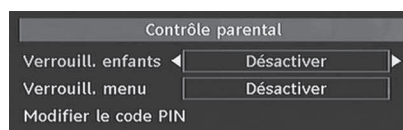

Verrouillage Maturité (*)

(*) Si vous définissez l'option Pays sur RU lors de la première installation, l'option Verrouillage maturité ne sera pas visible.

Après installation, cette option recherche l'information parentale des émissions et si ce niveau parental a été inactivé, l'image et le son ne sont pas montrés.

Verrouillage Menu

Dans l'option de verrouillage des menus, vous pouvez définir le verrouillage de tous les menus ou le menu d'installation pour restreindre l'accès à ces menus. Si le verrouillage du menu est désactivé, il y aura un libre accès au système de menu. Utilisez les boutons "▼" ou "▲" pour vous rendre à l'option Verrouillage de menu. Avec les boutons "◀" ou "▶", choisissez le mode Verrouillage de menu.

DESACTIVE : Tous les menus sont déverrouillés.

TOUS LES MENUS : Tous les menus ne sont accessibles qu'en saisissant le bon code. Ainsi, l'utilisateur ne peut ajouter, supprimer, renommer ou régler les minuteries.

MENU INSTALLATION: Le menu Installation est verrouillé. Ce qui fait que l'utilisateur se trouve dans l'impossibilité d'ajouter des chaînes. Les changements seront appliqués lorsque vous aurez quitté le « menu de configuration ».

DEFINIR LE MOT DE PASSE

Utilisez les boutons "▼" ou "▲" pour vous rendre à l'option « Définir le MOT DE PASSE ». Appuyez sur la touche OK pour afficher la fenêtre "Définir le mot de passe". Utilisez les touches numériques pour saisir le nouveau mot de passe. Vous aurez besoin de saisir votre mot de passe à nouveau pour des besoins de vérification. Si les deux mots de passe ont quatre chiffres et sont identiques, ce mot de passe est modifié. Le mot de passe par défaut est 0000. Si vous le modifiez, assurez-vous de le noter et de le conserver soigneusement pour référence ultérieure.

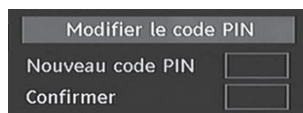

Réglages de l'heure (**)

(**) Si vous réglez l'option Pays sur Royaume-Uni lors de la première installation, l'option de verrouillage parental ne sera pas visible.

Dans le Menu Configuration, mettez en surbrillance la rubrique Paramètres de l'heure en appuyant sur les boutons "▲" ou "▼".

Appuyez sur OK et le sous-menu de Définition de l'heure sera affiché à l'écran. L'heure actuelle, le fuseau horaire et le réglage de ce fuseau horaire seront disponibles.

Utilisez les boutons "▲" ou "▼" pour mettre en surbrillance la Zone de l'Heure. Le Réglage du fuseau horaire s'effectue à l'aide des touches "◀" ou "▶". Elle peut être réglée sur AUTO ou MANUEL.

Lorsque AUTO est sélectionné, les options de l'heure actuelle et de fuseau horaire ne seront pas disponibles. Si l'option MANUEL est sélectionnée dans le réglage du fuseau horaire, le fuseau horaire peut être altéré :

- En appuyant sur le bouton "▲" ou "▼" sélectionnez Fuseau horaire.

Utilisez les boutons "◀" ou "▶" pour changer la zone horaire entre GMT-12 ou GMT+12. L'Heure Actuelle située en haut de la liste de menu changera selon la zone d'heure sélectionnée.

Description Audio (En option)

La description audio renvoie à une piste de narration supplémentaire destinée aux téléspectateurs ayant une déficience visuelle. Vous ne pouvez utiliser cette option que si le diffuseur la prend en charge. Utilisez le bouton "▼" ou "▲" pour sélectionner une rubrique. Utilisez ensuite les boutons "◀" ou "▶" pour régler.

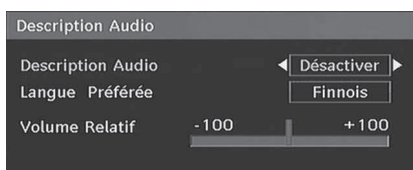

Description Audio (En option)

Cette fonction permet d'activer ou de désactiver l'option Description audio en appuyant sur les touches "◀" ou "▶".

Langue préférée (En option)

En appuyant sur les touches "◀" ou "▶", vous modifiez la langue préférée de la description audio.

Cette option ne peut être utilisée que si elle est disponible.

Volume relatif (En option)

Vous pouvez utiliser cette option pour hausser ou réduire le niveau de volume de la description audio, selon les possibilités que vous offre l'option du volume.

Recherche en mode de veille (*)

(*) Ce réglage est visible uniquement lorsque l'option de pays est réglée sur Danemark, Suède, Norvège ou Finlande.

Utilisez les touches "▼" ou "▲" pour sélectionner « Recherche en mode de veille » et appuyez sur le bouton "◀" ou "▶" pour activer ou désactiver. Si vous faites passer l'option Veille à l'option Désactivé, cette fonction ne sera pas disponible.

Pour utiliser la Recherche en mode de veille, veillez à ce que l'option Recherche en mode de veille soit Activée.

Langue

Dans ce menu, l'utilisateur peut ajuster la langue préférée. La langue est modifiée en appuyant sur le bouton OK

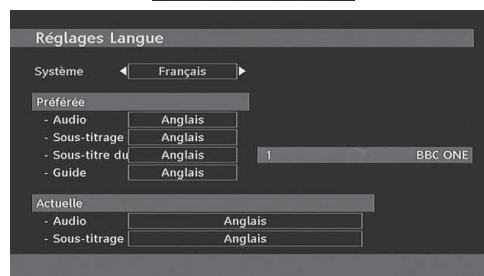

Menu: affiche la langue du système

Préférée

Ces réglages seront utilisés si disponibles. Sinon, les réglages actuels seront utilisés.

- **Audio:** le fait d'appuyer sur les boutons "◀" ou "▶" change la langue audio.
- **Sous-titre:** Changez la langue du sous-titre avec les boutons "◀" ou "▶". La langue choisie sera visible dans les sous-titres.

Sous-titre Film (En option)

- Afin d'afficher correctement les sous-titres, utilisez ce paramètre pour sélectionner une langue de sous-titrage de film.
- En appuyant sur le bouton "◀" ou "▶", sélectionnez l'option linguistique désirée.
- **Guide:** Le fait d'appuyer sur les boutons "◀" ou "▶" change la langue du guide.

Courant

- **Audio:** si la langue audio est prise en charge, modifiez la langue audio en appuyant sur les boutons "◀" ou "▶".
- **Sous-titre:** modifiez la langue du sous-titre à l'aide des boutons "◀" ou "▶". La langue choisie sera visible dans les sous-titres.

 **Remarque:** Si l'option de Pays est réglée sur une des options Danemark, Suède, Norvège ou Finlande, Le Menu des réglages de langue fonctionnera comme ci-dessous :

Paramètres de Langue



Dans le Menu Configuration, mettez en surbrillance la rubrique Paramètres de langue en appuyant sur les boutons "▼" ou "▲". Appuyez sur OK et le sous-menu « Définition de la Langue » sera affiché sur l'écran.

Pour utiliser la recherche en mode de veille, veuillez vous assurer d'avoir activé cette option en sélectionnant Activé.

 **Remarque:**

- La langue de système détermine la langue des menus sur écran.
- Langue Audio est utilisée pour sélectionner la bande de son des chaînes.
- Les réglages initiaux constituent la première priorité lorsque de nombreux choix sont disponibles. Lorsque les premières options sont disponibles, les réglages secondaires sont relégués au second plan.

Installation

Le menu Installation vous permet essentiellement d'élaborer un Tableau des chaînes de la manière la plus efficace possible. Sélectionnez Installation à partir du menu de configuration en appuyant sur les touches "▼" ou "▲".

Ce menu inclut les éléments suivants

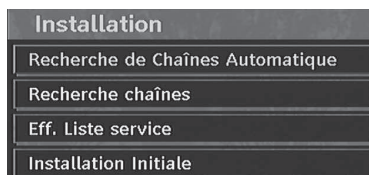

Recherche automatique de chaînes

Démarrez la recherche automatique en appuyant sur la touche OK lorsque la rubrique Recherche automatique est en surbrillance.

Le message suivant apparaît à l'écran

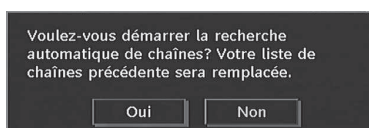

Mettez Oui ou Non en surbrillance à l'aide des touches "◀" ou "▶", puis appuyez sur **OK** pour confirmer.

Si "oui" a été sélectionné, la recherche automatique démarre.

Si "non" a été sélectionné, la recherche automatique est annulée.

Une fois la recherche effectuée pour les chaînes numériques, un message vous demandant si vous souhaitez effectuer une recherche des chaînes analogiques s'affiche à l'écran

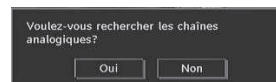

Pour rechercher des chaînes analogiques, appuyez sur la touche OK. Le menu suivant apparaît à l'écran pour la recherche de la chaîne analogique



Sélectionnez votre **Pays**, **Langue** et **Langue du texte** à l'aide des touches "▼" ou "▲" et "◀" ou "▶". Appuyez sur la touche **OK** ou **ROUGE** pour continuer. Pour annuler, appuyez sur la touche **BLEUE**. Le menu suivant s'affichera pendant la recherche automatique:

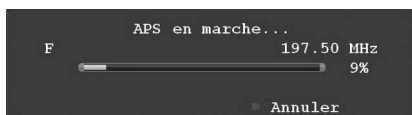

Une fois l'opération APS terminée, le tableau des programmes apparaît à l'écran. Dans le tableau des programmes, vous verrez les numéros et les noms assignés à ces programmes.

Si vous n'êtes pas d'accord avec l'emplacement et / ou les noms des programmes, vous pouvez les changer dans le tableau des programmes.

Recherche manuelle de chaînes

En recherche manuelle, le numéro du multiplex est saisi manuellement et seul ce multiplex sert à la recherche de chaînes. Pour chaque numéro de chaîne valide, le niveau du signal et la qualité du signal sont affichés à l'écran.

Tant en mode manuel qu'automatique, une chaîne déjà répertoriée n'est pas mémorisée une seconde fois, afin d'éviter les redondances de chaînes.

Effacer la liste des chaînes (*)

(*) Ce réglage est visible uniquement lorsque l'option de pays est réglée sur Danemark, Suède, Norvège ou Finlande.

Utilisez cette option pour effacer les chaînes mémorisées. Appuyez sur la touche "▼" ou "▲" pour sélectionner l'option Effacer la liste des chaînes, puis appuyez sur OK. L'OSD suivant s'affichera à l'écran

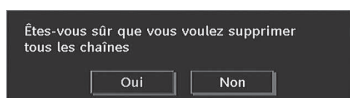

Appuyez sur la touche OK pour sélectionner. Sélectionnez "Oui" en appuyant sur la touche "◀" ou "▶" et appuyez sur OK pour supprimer toutes les chaînes.

Première installation

Vous pouvez utiliser ce menu pour charger les paramètres par défaut installés dans le récepteur en configuration d'usine.

Pour installer les paramètres d'usine, sélectionnez la rubrique Première installation, puis appuyez sur la touche **OK** pour poursuivre. Il vous sera alors demandé si vous voulez supprimer les réglages ou non. En sélectionnant "Oui" avec la touche **OK** lorsque "Oui" est en surbrillance, le tableau de chaînes existant sera effacé.

Il vous sera demandé de confirmer la suppression de toutes les chaînes et réglages



En sélectionnant Oui et en appuyant sur le bouton **OK**, le tableau des programmes existants sera supprimée.

Après le chargement des paramètres d'usine, le menu Première installation s'affiche.

Le menu qui s'affiche pour la sélection de langue apparaît d'abord à l'écran. En appuyant sur les touches "▼" ou "▲", faites votre choix de langue, et appuyez sur la touche "OK" pour activer la sélection.

Ensuite, l'OSD "Première installation" s'affiche à l'écran. En appuyant sur les boutons "◀" ou "▶", sélectionnez le **Pays** que vous voulez et appuyez sur le bouton "OK". (* Pour les pays de l'UE)

- Après quoi, le menu de sélection de l'antenne active apparaît à l'écran. Utilisez "◀" ou "▶" pour régler et pressez OK pour continuer. Voir la section "Paramètres Initiaux" pour plus d'information.

Une fois l'option Mode antenne active sélectionnée, un message vous invitant à effectuer une recherche automatique apparaît à l'écran:

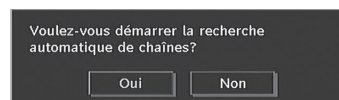

Appuyez sur **OK** pour effectuer l'installation. Une fois la recherche effectuée pour les chaînes numériques, un message vous demandant si vous souhaitez effectuer une recherche des chaînes analogiques s'affiche à l'écran.



Ce procédé est le même que celui qui a été décrit dans la section Recherche automatique.

Navigateur média

- Pour afficher la fenêtre du navigateur média, appuyez sur la touche "MENU" de la télécommande et sélectionnez Navigateur média en appuyant sur le bouton "▼" ou "▲". Appuyez sur la touche OK pour continuer. Le contenu du menu Navigateur média (selon le contenu de votre lecteur USB) s'affiche.
- De même, lorsque vous branchez un périphérique USB, l'écran ci-après s'affiche

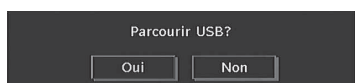

Sélectionnez OUI en appuyant sur la touche "◀" ou "▶" et sur OK. Le navigateur média d'affiche



- Vous pouvez lire des fichiers de musique, d'image et vidéo à partir d'une carte mémoire USB.

Remarque: Si vous branchez une clé USB tout en étant en mode analogique, la TV passera automatiquement en mode TV numérique.

Remarque: Certains appareils USB ne sont peut-être pas pris en charge.

Remarque: Si la clé USB n'est pas reconnue après mise hors tension / sous tension ou après une première installation, débranchez la clé USB et éteignez/rallumez le téléviseur. Branchez à nouveau l'appareil.

Lecture de fichiers MP3



Lire ce (Bouton OK) : Lit le fichier sélectionné.

Lire (Touche verte): Lit tous les fichiers contenus dans le dossier à commencer par le fichier sélectionné.

Pause (Bouton Jaune): Arrête le fichier en cours de lecture.

Arrêter (Bouton Rouge): Arrête le fichier en cours de lecture.

précédent/Suivant (Boutons Gauche/Droit): passe à la lecture du fichier précédent ou suivant.

Lecture aléatoire (Touche INFO): Lit les fichiers au hasard. Si le mode de lecture aléatoire est activé, la fonction Précédent/Suivant sautera également les pistes au hasard.

Boucler (Bouton Bleu): Lit le fichier sélectionné à plusieurs reprises.

Affichage des fichiers JPG



Sauter (Touches numériques) saute le fichier sélectionné en utilisant les touches numériques.

OK: affiche l'image sélectionnée en plein écran.

Lire / Diaporama (Touche verte): lance le diaporama avec toutes les images dans le dossier.

Options de diaporama



Pause (Bouton Jaune): Suspend le diaporama.

Continuer (Touche verte): Continuer avec le diaporama.

précédent/Suivant (Boutons Gauche/Droit) : passe au fichier du diaporama précédent ou suivant.

Pivoter (Boutons Suivant/Précédent): Pivote l'image à l'aide des touches directionnelles Haut/Bas.

QUITTER: retourne à la liste des fichiers.

Lecture aléatoire (Bouton Rouge) Affiche les fichiers de manière aléatoire et continue dans le dossier actuel et l'icône se met en surbrillance. si au cours d'un



diaporama le mode aléatoire est activé, les images suivantes seront choisies au hasard (si la fonction de boucle n'est pas activée, le diaporama s'arrêtera à la fin. si la fonction de boucle est activée, à la fin du diaporama, il commencera et recommencera).

Boucler: la diapositive se poursuit et l'icône  se met en surbrillance.

Info: active la barre des opérations.

Lecture Vidéo (en option)

Lecture (Bouton Rouge): Démarre la lecture vidéo.

Stop (Bouton Bleu) : Arrête la lecture vidéo.

Pause (Bouton OK): Pause la lecture vidéo.

Rembobiner (Touche directionnelle gauche) : Revient en arrière.

Réglage vers l'avant (Touche directionnelle droit) : Avance

M (Touche Menu) : Règle le sous-titre/Audio.

- Vous pouvez régler les sous-titres à l'aide de la touche OK avant de commencer la lecture ou en utilisant la touche **MENU** pendant la lecture

Appuyez sur la touche **RETURN** (Quitter) pour revenir au menu précédent.



Remarque: Le mode PIP/PAP n'est pas disponible en mode Navigateur Média

Système de menu TV analogique

Menu Image



Mode

Pour vos besoins en matière d'affichage, vous pouvez régler l'option Mode y relative.

Appuyez sur le bouton "▼" ou "▲" pour sélectionner **Mode**. Appuyez sur le bouton "◀" ou "▶" pour sélectionner une de ces options: **Cinéma**, **Dynamique** et **Naturel**.

Luminosité/Contraste/Couleur/Définition/Teinte

Appuyez sur la touche "▼" ou "▲" pour sélectionner l'option désirée. Appuyez sur le bouton "◀" ou "▶" pour régler le niveau.

Remarque: L'option **Teinte** ne peut être visible que lorsque le téléviseur reçoit un signal NTSC.

Température de Couleur

Appuyez sur la touche "▼" ou "▲" pour sélectionner **Temp couleur**. Appuyez sur le bouton "◀" ou "▶" pour sélectionner une de ces options: Froide, Normale et Chaude.



Remarque:

- Un réglage de l'option **Froid** donne aux couleurs blanches un accent légèrement bleu.
- Un réglage sur l'option **Chaud** donne aux couleurs blanches un accent légèrement rouge.
- Pour les couleurs normales, sélectionnez l'option **Normal**.

Réduction de bruit

Si le signal de diffusion est faible et l'image bruyante, utilisez le réglage **Réduction de bruit** pour réduire les bruits.

En utilisant les boutons "▼" ou "▲" sélectionnez **Réduction du bruit**. Appuyez sur le bouton "◀" ou "▶" pour sélectionner une de ces options: **Faible**, **Moyen**, **Haut** ou **Arrêt**.

Mode Film

Les films sont enregistrés à un nombre de cadres différent par seconde comparé aux programmes de télévision normaux.

Appuyez sur le bouton "▼" ou "▲" pour sélectionner **Mode Film**.

Appuyez sur la touche "◀" ou "▶" pour activer ou désactiver cette fonction.

Activez cette fonction lorsque vous voyez un film pour voir clairement les scènes qui se déroulent rapidement.

Mode Jeu (en option)

Sélectionnez le **mode Jeu** en appuyant sur le bouton "▼" ou "▲". Utilisez le bouton "◀" ou "▶" pour définir le mode Jeu en tant que **Activé** ou **Désactivé**. Lorsque le mode Jeu est défini sur **Activé**, les réglages du mode jeu, qui sont optimisés pour une meilleure qualité vidéo, seront chargés.

De même, les réglages Mode image, Contraste, Luminosité, Netteté, Couleur et Temp. Couleur seront invisibles et désactivés pendant que le mode Jeu est activé.

 **Remarque:**

Le bouton de sélection du mode Image qui se trouve sur la télécommande n'aura aucune fonction pendant que le mode Jeu est activé.

Zoom image

Sélectionnez **Zoom image** en appuyant sur la touche "▼" ou "▲".

Utilisez les touches "◀" ou "▶" pour changer le mode de Zoom d'image sur **Auto, 16:9, 4:3, Panoramique, 14:9, Cinéma, Sous-titrage** ou **Zoom..**

Mémoriser

Appuyez sur le bouton "▼" ou "▲" pour sélectionner **Mémoriser**. Appuyez sur la touche "▶" ou sur le bouton **OK** pour mémoriser les réglages. "**Mémorisé...**" apparaîtra à l'écran.

Réinitialisation

Appuyez sur le bouton "▼" ou "▲" pour sélectionner **Réinitialisation**. Appuyez sur la touche "◀" ou "▶" ou encore sur **OK** pour réinitialiser les paramètres d'usine des modes d'image.

Menu Son



Volume

Appuyez sur le bouton "▼" ou "▲" pour sélectionner **Volume**. Appuyez sur la touche "◀" ou "▶" pour changer le niveau du volume.

Égaliseur

Appuyez sur "▼" ou sur le bouton "▲", pour sélectionner **Égaliseur**. Appuyez sur la touches "▶" pour afficher le menu de l'égaliseur.



Appuyez sur la touche "◀" ou "▶" pour changer le préréglage. Dans le menu égaliseur, le préréglage peut être réglé sur **Musique, Film, Parole, Plat, Classique** et **Utilisateur**.

Sélectionnez la fréquence désirée en appuyant le bouton "▼" ou "▲" et augmentez ou réduisez le gain de fréquence en appuyant sur le bouton "◀" ou "▶".

Appuyez sur la touche "**MENU**" pour revenir au menu précédent.

 **Remarque:** Les réglages du menu **Egaliseur** ne peuvent être modifiés que lorsque le **mode Egaliseur** se trouve à **Utilisateur**.

Balance

Ce réglage sert à mettre un accent au niveau de l'équilibre du haut-parleur gauche ou droit.

Appuyez sur le bouton "▼" ou "▲" pour sélectionner **Balance**. Appuyez sur la touche "◀" ou "▶" pour changer le niveau de la balance. Le niveau de balance peut être réglé entre **-32** et **+ 32**.

Casque

Appuyez sur le bouton "▼" ou "▲" pour sélection **Casque**. Appuyez sur le bouton "▶" pour afficher le menu Casque.

Les options du sous-menu Casque sont décrites ci-dessous:

Volume

Appuyez sur le bouton "▼" ou "▲" pour sélectionner **Volume**. Appuyez sur la touche "▶" pour augmenter le niveau de volume. Appuyez sur la touche "◀" pour diminuer le niveau de volume. Le niveau de volume du casque peut être réglé entre 0 et 63.

Son du casque (Optionnel)

Appuyez sur le bouton "▼" ou "▲" pour sélectionner **Son du casque**. Grâce à la touche "◀" ou "▶", vous pouvez sélectionner Groupe principal, PIP/PAP, Actif ou Inactif.

Groupe principal : Son Fenêtre principale.

PIP/PAP : Son Fenêtre PIP/PAP.

Actif : Son de la sélection actuelle.

Inactif : Son de la fenêtre actuellement inactive.

Mode Son (en option)

Appuyez sur le bouton "▼" ou "▲" pour sélectionner **Mode Son**. À l'aide du bouton "◀" ou "▶", vous pouvez sélectionner le mode Mono, Stéréo, Dual I ou Dual II, si la chaîne sélectionnée accepte ce mode.

AVL

La fonction de limitation automatique de volume (AVL) ajuste le son dans le but d'obtenir un niveau de sortie sonore fixe entre les programmes (par exemple, le niveau de volume des publicités tend à être plus élevé que celui des programmes).

Appuyez sur le bouton "▼" ou "▲" pour sélectionner **AVL**. Appuyez sur le bouton "◀" ou "▶" pour **activer** ou **désactiver** cette fonction.

Sortie SPDIF

Appuyez sur le bouton "▼" ou "▲" pour sélectionner **Sortie Spdif**. Appuyez sur le bouton "◀" ou "▶" pour régler la **Sortie Spdif** en tant que **Activé** ou **Désactivé**.

Remarque: Si la sortie Spdif est réglée sur **Activé**, le casque sera désactivé.

Effet (en option)

Si vous regardez une diffusion mono, activez l'option **Effet** pour obtenir un meilleur effet sonore qui sera plus stéréo. Si le système sonore actuel est en Stéréo et si l'effet de son est activé, l'effet rendu sera plus spatial.

En appuyant sur "▼" ou sur "▲", sélectionnez **Effet**. Appuyez sur le bouton "◀" ou "▶" pour activer ou désactiver cette fonction.

Mémoriser

Appuyez sur le bouton "▼" ou "▲" pour sélectionner **Mémoriser**. Appuyez sur la touche "▶" ou sur le bouton **OK** pour mémoriser les réglages. "**Mémorisé...**" apparaîtra à l'écran.

Menu Spécifications



Pip-Pap

Dans le menu **Fonctions**, sélectionnez la rubrique **PIP** en appuyant sur les touches "▼" ou "▲". Appuyez sur le bouton "▶" pour accéder au sous-menu **PIP**



À l'aide du bouton "◀" ou "▶", vous pouvez passer en mode PIP, PAP, ou désactiver l'option.

Si le téléviseur bascule en mode PIP ou PAP, le sous-menu Pip-Pip sera modifié en conséquence et les réglages suivants s'afficheront ensemble.

Remarque que si vous basculez en mode PAP en utilisant le réglage Pip-Pap, seules les options Source et Echange seront actives de tous les réglages du menu.

Pip-Pap

Cette ligne contrôle les modes Pip/Pap. Utilisez le bouton "◀" ou "▶", pour faire basculer le téléviseur en mode **Pip, Pap** ou **désactiver** l'option.

Taille PIP

Grâce à ce réglage, vous pouvez définir la taille de la fenêtre Pip. Appuyez sur les touches "▼" ou "▲" pour sélectionner l'élément **Taille Pip**. Utilisez le bouton "◀" ou "▶" pour régler la taille Pip sur **Petite** ou **Grande**.

 **Remarque:** Ce réglage sera inactif si la télé est réglée sur le mode PIP/PAP.



Position PIP

Ce réglage sert à déplacer la sous-image.

Sélectionnez l'élément Position PIP en utilisant les boutons "▼" ou "▲". Appuyez sur la touche "◀" ou "▶" pour régler la Position PIP.

Les positions disponibles sont les suivantes: En Bas à Droite, Bas gauche, Haut Gauche et Haut droit.

Source

Le réglage Source PIP vous permet de sélectionner la source de la sous-image.

Sélectionnez l'élément Source PIP en utilisant les boutons "▼" ou "▲". Utilisez le bouton "◀" ou "▶" pour régler la **Source PIP**.

Programme

Ce réglage sera indisponible pour être utilisé.

Echange

Sélectionnez la rubrique Échange en utilisant le bouton "▼" ou "▲". Utilisez le bouton "◀" ou "▶" pour régler. Cette fonction donne la possibilité de procéder à un échange entre l'image principale et l'image PIP.



Remarque: Voir l'annexe E pour tous les modes PIP/PAP.

Minuterie Sommeil

Appuyez sur le bouton "▼" ou "▲" pour sélectionner **Minuterie Sommeil**. Appuyez sur le bouton "◀" ou "▶" pour régler la **Minuterie Sommeil**.

La minuterie peut être programmée entre **Désactivé** et **120 minutes** par intervalles de **10 minutes**.

Si la **Minuterie Sommeil** est activée, à la fin du temps sélectionné, la télé passe automatiquement au mode de veille.

Verrouillage enfants

En utilisant les boutons "▼" ou "▲" sélectionnez **Verrouillage enfants**.

Utilisez le bouton "◀" ou "▶" pour sélectionner l'**activation** ou la **désactivation** du Verrouillage Enfant. Lorsque **Activé** est sélectionné, le téléviseur peut uniquement être contrôlé à l'aide de la télécommande. Dans ce cas les boutons du panneau de contrôle, sauf le bouton **VEILLE** ne fonctionneront pas.

Si l'un de ces boutons est enclenché **Verrouillage enfant activé** s'affiche à l'écran lorsque la fenêtre de menu n'est pas visible.

Langue

Appuyez sur le bouton "▼" ou "▲" pour sélectionner **Langue**. En appuyant sur le bouton "◀" ou "▶", sélectionnez la **Langue**.

Zoom par défaut

Lorsque le mode Zoom est réglé sur AUTO, le téléviseur réglera le mode Zoom conformément au signal de la diffusion. En cas d'absence de WSS ou d'informations relatives au rapport d'aspect, le téléviseur utilisera alors ce réglage. Appuyez sur le bouton "▼" ou "▲" pour sélectionner **Zoom par défaut**. Vous pouvez régler le **zoom par défaut** à **Panoramique, 16:9, 4:3** ou **14:9** en appuyant sur la touche "◀" ou "▶".

Fond bleu

Si le signal est faible ou absent, la couleur de l'écran du téléviseur deviendra automatiquement bleue. Pour l'activer, réglez le **Fond bleu** sur **Activer**.

En appuyant sur "▼" ou "▲" sélectionnez **Fond Bleu**. Appuyez sur la touche "◀" ou "▶" pour **activer** ou **désactiver** cette fonction.

Fond du menu

Appuyez sur le bouton "▼" ou "▲" pour sélectionner **Fond du menu**. Vous pouvez régler le niveau du fond du menu en appuyant sur la touche "◀" ou "▶".

Mode d'économie d'énergie

Utilisez le bouton "▼" ou "▲" pour sélectionner le mode d'économie d'énergie.

Appuyez sur le bouton "◀" ou "▶" pour activer ou désactiver le mode d'économie d'énergie.

Reportez-vous à la section « Informations à caractère environnemental » du présent manuel pour de plus amples informations relatives au mode d'économie d'énergie.



Remarque: La fonction de rétroéclairage ne sera pas visible lorsque le mode d'économie d'énergie est activé.

Lumière de fond

Ce réglage contrôle le niveau de la lumière de fond. Sélectionnez **Lumière de fond** en appuyant sur la touche "▼" ou "▲". Appuyez sur le bouton "◀" ou "▶" pour régler la **Lumière de fond** sur **Auto, Minimum, Medium** ou **Maximum**.

Temps d'effacement OSD

Pour régler un effacement d'affichage précis pour les écrans de menu, réglez une valeur pour cette option.

Appuyez sur le bouton "▼" ou "▲" pour sélectionner le menu **Temps d'effacement OSD**. Utilisez le bouton "◀" ou "▶" pour régler le menu temps d'effacement OSD sur **15 sec, 30 sec** ou **60 sec**.

Langue du télétexte

Appuyez sur le bouton "▼" ou "▲" pour sélectionner **Langue du télétexte**. Appuyez sur la touche "◀" ou



“▶” pour régler la **Langue du télétexte** sur **Ouest, Est, Turc/Gre, Cyrillique, Arabe** ou **Perse**.

Sortie Ext

Appuyez sur le bouton “▼” ou “▲” pour sélectionner Sortie Ext. Utilisez le bouton “◀” ou “▶” pour définir la sortie Ext en tant que Activé ou Désactivé.

 **Remarque:**

Pour copier d'un DVD à un magnétoscope, vous devez choisir la source souhaitée à partir du menu Source et faire passer « Activé » à « Sortie EXT » à partir du menu Fonction.

Mode Plein PC HDMI (en option)

Si vous voulez afficher l'écran du PC en mode HDMI grâce à une connexion externe, l'option HDMI PC FULL MODE doit être activée pour ajuster correctement le rapport d'aspect de l'écran. Cet élément peut être inactive dans certaines résolutions.

 **Remarque:** Si vous raccordez un appareil HDMI et faites basculer le téléviseur en mode HDMI, cette option sera visible (à l'exception de la résolution 1080i/1080P).

Mode plein écran (en option)

Si vous raccordez un appareil en vous servant des prises HDMI ou YPbPr, et définissez les résolutions 1080i/1080P, la rubrique Mode plein écran sera visible. En mode Plein écran, vous pouvez choisir l'option 1:1 ou Normal à l'aide de « sola cursor ikonu » ou « sađa cursor ikonu ». Si vous sélectionnez 1:1, l'aspect de l'écran sera ajusté correctement. Si vous choisissez Normal ; le format de l'écran peut s'agrandir.

Menu Installation



Programme

Appuyez sur le bouton “▼” ou “▲” pour sélectionner Programme. Appuyez sur le bouton “◀” ou “▶” pour sélectionner le numéro du programme. Vous pouvez également entrer un numéro à l'aide des touches numériques figurant sur la télécommande. Vous

pouvez mémoriser jusqu'à 200 programmes entre 0 et 199.

Bande

Vous pouvez sélectionner la bande C ou S. Appuyez sur le bouton “◀” ou “▶” pour sélectionner Bande.

Chaîne

La chaîne peut être modifiée avec la touche “◀” ou “▶” ou les touches numériques.

Système de Couleur

Appuyez sur la touche “▼” ou “▲” pour sélectionner Système de couleur. Utilisez le bouton “◀” ou “▶” pour faire passer le système de couleur à PAL, PAL 60, SECAM ou AUTO.

Système sonore

Appuyez sur le bouton “▼” ou “▲” pour sélectionner le Système sonore. Appuyez sur le bouton “◀” ou “▶” pour changer le système sonore à BG,DK, I, L ou L'.

Réglage fin

Appuyez sur la touche “▼” ou “▲” pour sélectionner « Bon réglage ». Appuyez sur la touche “◀” ou “▶” pour ajuster le réglage.

Recherche

Appuyez sur le bouton “▼” ou “▲” pour sélectionner Recherche. Appuyez sur la touche “◀” ou “▶” pour démarrer la recherche du programme. Vous pouvez également saisir la fréquence désirée avec les touches numériques lorsque la rubrique Recherche est en surbrillance.

Mémoriser

Appuyez sur le bouton “▼” ou “▲” pour sélectionner Mémoriser. Appuyez sur la touche “▶” ou sur le bouton **OK** pour mémoriser les réglages. “Mémorisé...” apparaîtra à l'écran.

Menu Installation dans les modes AV

L'écran suivant apparaîtra dans le menu d'installation lorsque le téléviseur est en mode AV. Remarquez que les options limitées seront disponibles. Activez le mode TV pour la version complète du menu **d'Installation**



Système de Couleur

Appuyez sur la touche "▼" ou "▲" pour sélectionner **Système de couleur**. Utilisez le bouton "◀" ou "▶" pour faire passer le système de couleur à **PAL, SECAM, PAL60, AUTO, NTSC 4,43** ou **NTSC 3,58**.

Mémoriser

Appuyez sur la touche "▼" ou "▲" pour sélectionner **Mémoriser Programme**. Appuyez sur la touche "▶" ou sur le bouton **OK** pour mémoriser les réglages. "**Mémorisé...**" apparaîtra à l'écran.

Tableau des programmes

En appuyant sur la touche "▼" ou "▲", sélectionnez **Tableau des Programmes**. Appuyez sur la touche "▶" pour afficher le tableau des programmes



En déplaçant le curseur dans quatre directions, vous pouvez atteindre 20 programmes sur la même page. Vous pouvez défiler les pages vers le haut ou vers le bas en appuyant sur les touches de navigation pour voir tous les programmes en mode TV (à l'exception des modes AV). Par l'action du curseur, la sélection du programme est faite automatiquement.

Nom

Pour changer le nom d'un programme, sélectionnez le programme et appuyez sur le bouton Pour changer

le nom d'un programme, sélectionnez le programme et appuyez sur le bouton **ROUGE**.

La première lettre du nom sélectionné sera mise en surbrillance. Appuyez sur le bouton "▼" ou "▲" pour changer cette lettre et sur le bouton "◀" ou "▶" pour sélectionner les autres lettres. En appuyant sur le bouton **ROUGE**, vous pouvez mémoriser le nom.

Déplacer

Sélectionnez le programme que vous voulez insérer avec les touches directionnelles. Appuyez sur le bouton **VERT**. À l'aide des touches de navigation, déplacez le programme sélectionné à l'emplacement de votre choix et appuyez à nouveau sur le bouton **VERT**.

Supprimer

Pour supprimer un programme, appuyez sur le bouton **JAUNE**. En appuyant de nouveau sur le bouton **JAUNE**, vous supprimez le programme sélectionné de la liste de programmes, et les programmes suivants montent d'une place.

APS (Système Automatique de Programmation)

Quand vous appuyez sur la touche **BLEUE** pour lancer la recherche automatique, le Menu du **Système Automatique de Programmation** apparaîtra sur l'écran



Pays

Appuyez sur la touche "▼" ou "▲" pour sélectionner votre pays. Si vous voulez quitter la fonction APS, appuyez sur la touche **BLEUE**.

Quand vous appuyez sur la touche **OK** ou **ROUGE** pour lancer la recherche automatique, tous les programmes mémorisés seront effacés et le téléviseur recherchera les documents disponibles. Durant la recherche, l'OSD ci-après s'affichera

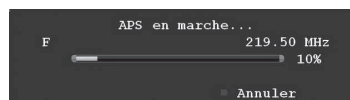

À chaque fois que vous appuyez sur la touche **BLEUE**, la fonction APS s'arrête et la table des chaînes apparaît sur l'écran.

Si vous patientez jusqu'à la fin de l'APS, la liste des chaînes s'affichera avec les programmes trouvés et repérés.

Menu Source

Appuyez sur "▼" ou "▲" pour sélectionner la sixième icône. Appuyez ensuite sur le bouton "►" ou sur **OK**. Le menu source apparaît sur l'écran:

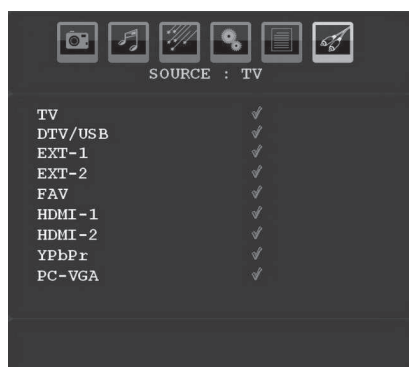

Dans le menu source, sélectionnez une source en appuyant sur la touche "▼" ou "▲" et passez à ce mode en appuyant sur le bouton "►". Les options de source sont: **TV**, **DTV/USB**, **EXT-1**, **EXT-2**, **FAV**, **HDMI-1**, **HDMI-2**, **YPbPr** ou **PC-VGA**.

Remarque: Une fois que vous avez branché des systèmes en option à votre télé, vous devez sélectionner l'entrée requise pour visualiser les images à partir de cette source.

Système de menu du mode PC

Se reporter à la section "**Connexion du téléviseur LCD à un PC**" pour brancher un PC au téléviseur.

Pour basculer vers la source **PC**, appuyez sur la touche "**SOURCE**" de votre télécommande et sélectionnez l'entrée **PC**. Vous pouvez également utiliser le menu **Source pour basculer en mode PC**.

Remarque que les réglages du menu mode PC sont disponibles uniquement lorsque le téléviseur se trouve dans la source PC.

Menu de position PC

Sélectionnez la première icône en appuyant sur la touche "◀" ou "►". Le menu **Position PC** apparaît à l'écran.

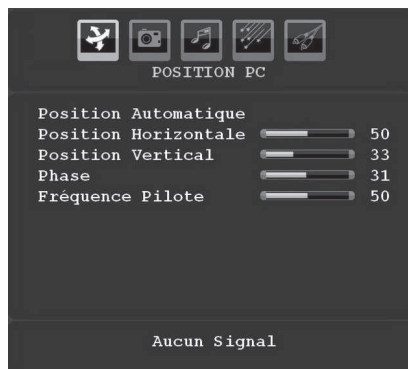

Position automatique

Si vous changez l'image horizontalement ou verticalement vers une position non voulue, utilisez cette rubrique pour mettre l'image à la bonne place automatiquement. Ce réglage optimise donc de manière automatique l'affichage.

Sélectionnez la rubrique **Position Automatique** en appuyant sur la touche "▼" ou "▲". Appuyez sur la touche **OK** ou sur le bouton "◀", "►".

Avertissement: Veuillez vous assurer que l'ajustement automatique s'effectue à l'aide d'une image plein écran pour garantir de meilleurs résultats.

Position H (Horizontale)

Cette rubrique change l'image horizontalement vers le côté droit ou gauche de l'écran.

Sélectionnez l'élément **Position H** en utilisant les boutons "▼" ou "▲". Utilisez le bouton "◀" ou "►" pour régler la valeur.

Position V (Verticale)

Cet élément change l'image verticalement vers le haut ou le bas de l'écran.

Sélectionnez l'élément **Position V** en utilisant les boutons "▼" ou "▲". Utilisez le bouton "◀" ou "►" pour régler la valeur.

Phase

Selon la résolution et la fréquence de balayage qui entre dans le téléviseur, vous pouvez avoir une image trouble ou avec du bruit sur l'écran. Dans ce cas, vous pouvez utiliser cette rubrique pour obtenir une image claire à travers la méthode d'essai et d'erreur.

Sélectionnez l'élément **Phase** à l'aide des touches "▼" ou "▲". Utilisez le bouton "◀" ou "►" pour régler la valeur.

Fréquence pilote

Les réglages de la fréquence pilote corrigent l'interférence qui apparaît verticalement dans des présentations comme les feuilles ou les paragraphes ou encore les textes en plus petites polices.

Sélectionnez **Fréquence pilote** à l'aide des touches "▼" ou "▲". Utilisez le bouton "◀" ou "▶" pour régler la valeur.

Menu Image PC

Pour ajuster les éléments de l'image du PC, procédez ainsi qu'il suit :

Appuyez sur "◀" ou sur la touche "▶" pour sélectionner la deuxième icône. Le menu image PC apparaît à l'écran.

Les réglages du **contraste**, de la **luminosité** et de la **couleur** et de la **température de couleur** dans ce menu sont les mêmes que les réglages dans le menu image TV du Système de Menu « TV analogique ».

 **Remarque:** Si vous réglez Temp. Couleur en tant que Utilisateur, vous pouvez définir les réglages R, G, B manuellement.

Les options Son, Fonction et Source sont identiques à celles expliquées dans le système de menu du téléviseur analogique..

Affichage des informations TV

Les informations relatives au **numéro du programme**, **nom du programme**, **indicateur de son** et mode zoom sont affichés à l'écran quand un nouveau programme est introduit ou le bouton "INFO" appuyé.

Fonction Muet

Appuyez sur la touche "⊗" pour désactiver le son. L'indicateur Muet sera affiché dans la partie supérieure de l'écran.

Pour annuler la coupure du son, deux alternatives se présentent à vous. Vous pouvez soit utiliser la touche "⊗", soit augmenter le niveau du volume.

Mode PIP

Appuyez sur la touche "PIP" pour passer au mode PIP.

En mode PIP, une petite image apparaît dans l'image principale. 1 taille et 4 positions sont disponibles (gauche supérieure, droite supérieure, gauche inférieure, et droite inférieure) sont disponibles pour la fenêtre PIP. Le rapport d'aspect de la fenêtre PIP est fixé à 4:3.

Lorsque le mode PIP est saisi, la fenêtre active par défaut est la fenêtre PIP et la fenêtre active est indiquée par un cadre rouge tout autour. La fenêtre active peut être changée en appuyant sur la touche "◀" ou "▶". L'OSD des informations relatives au statut appartient à la fenêtre active. L'emplacement des OSD de l'emplacement est le même pour les deux fenêtres.

Appuyez sur la touche "PIP" pour passer au mode PAP.

En mode PAP, deux images de même taille apparaissent à l'écran. Les rapports d'aspect des fenêtres sont fixés.

La fenêtre active peut être changée en appuyant sur la touche "◀" ou "▶".

Appuyez de nouveau sur le bouton "PIP" pour quitter le mode PAP.

Sélection du mode Image

En appuyant sur la touche **PRESETS**, vous pouvez modifier les paramètres du **Mode Image** selon vos besoins. Les options disponibles sont Dynamique, Naturel, et Cinéma.

 **Remarque:** Cette fonction ne sera pas disponible en mode PC.

Gel d'images

Vous pouvez geler une image sur l'écran en appuyant sur le bouton "OK" de la télécommande. Appuyez sur la touche « OK » pour geler l'image. Appuyez à nouveau pour quitter le mode de gel d'images.

 **Remarque:** Cette fonction est disponible uniquement pour les téléviseurs analogiques.

Modes Zoom

Vous pouvez modifier le rapport d'aspect (taille de l'image) du téléviseur pour afficher l'image en différents modes zoom.

Appuyez sur la touche "SCREEN" pour modifier directement le mode zoom.

Les modes zoom disponibles sont présentés ci-dessous.

 **Remarque:**

En mode **YPbPr** et **HDMI**, résolutions 720p-1080i, seul le mode 16:9 est disponible.

En mode **PC**, seul le format **16:9**, est disponible.

Auto

Lorsque l'option AUTO est sélectionnée, le format d'écran est ajusté grâce aux informations fournies par la source sélectionnée (si disponible)

Le format affiché en mode AUTO est complètement indépendant des informations WSS qui pourraient être incluses dans le signal de diffusion ou dans le signal en provenance d'un appareil externe.

 **Remarque:** Le mode automatique ne sera pas disponible en sources FAV, SCART et TV.

16:9

Ceci étend les côtés gauche et droit d'une image normale (rapport d'aspect 4 :3) pour remplir le grand écran du téléviseur.



- Pour les images du rapport d'aspect 16 :9 qui ont été réduites en une image normale (rapport d'aspect 4 :3), utilisez le mode **16:9** pour restaurer l'image dans son format original.

4:3

Utilisez pour afficher une image normale (rapport d'aspect 4:3) puisqu'il s'agit ici de sa taille originelle.



Panoramique

Ceci étend les côtés gauche et droit d'une image normale (rapport d'aspect 4 :3) pour remplir l'écran, sans faire que l'image apparaisse déformée.



La partie supérieure et le fond de l'image sont légèrement coupés.

14:9

Ceci augmente le zoom de l'image (rapport d'aspect 14:9) vers les limites supérieure et inférieure de l'écran.



Cinéma

Ceci augmente le zoom de l'image (rapport d'aspect 16:9) vers l'écran entier.



Sous-titre

Ceci augmente le zoom de l'image (rapport d'aspect 16:9) avec sous-titrage vers l'écran entier.



Zoom

Cette option augmente le zoom de l'image.



Remarque: Vous pouvez passer à l'option *Ecran Haut ou Bas* en appuyant sur les touches "▼" / "▲" tandis que *Zoom d'images* est sélectionné ainsi qu'il suit: *Panoramique, 14:9, Cinéma ou Sous-titres*.

Télétexte

Le télétexte transmet des informations telles que actualités, sports et météo sur votre TV. Notez que si le signal se dégrade, par exemple dans des conditions météorologiques mauvaises ou adverses, certaines erreurs textuelles peuvent se produire ou le mode télétexte peut être interrompu.

Les **boutons de fonction télétexte** sont listés ci-dessous :

" Télétexte / Mélange / Mode PAT

Active le mode télétexte lorsque pressé une fois.

Appuyez une nouvelle fois pour mettre l'écran du télétexte au-dessus du programme (mélange). Lorsque vous appuyez sur cette touche, l'écran est divisé en deux fenêtres, l'une affichant le télétexte et l'autre la chaîne actuelle. Presser à nouveau quitte le mode télétexte.

"RETURN" Sommaire

Sélectionne la page d'index télétexte

"SCREEN" Agrandir

Presser une fois pour élargir la moitié supérieure de la page, appuyez à nouveau pour élargir la moitié inférieure de la page. Pressez à nouveau pour retourner à la taille normale.

" Révéler

Révèle les informations cachées (par ex. solutions de jeux).

"OK" Retenir

Garde une page de texte selon convenance. Pressez à nouveau pour reprendre.

" Pages de sous-code

Sélectionne les pages de signaux d'affichage quand le télétexte est activé.

P+ / P- et numéros de 0 à 9

Pressez pour sélectionner une page.

Remarque: La plupart des stations TV utilisent le code 100 pour leurs pages d'index.



Boutons colorés (ROUGE/VERT/JAUNE/BLEU)

Votre TV supporte à la fois les systèmes FASTEXT et TOP text. Lorsque ces systèmes sont disponibles, les pages sont divisées en groupes ou en sujets.

Lorsque le système FASTEXT est disponible, certaines sections d'une page de télétexte prennent un code de couleur et peuvent être sélectionnées en pressant les boutons colorés. Pressez un bouton de couleur qui correspond à vos besoins.

Les textes colorés apparaîtront, indiquant quels boutons colorés utiliser lorsque la transmission TOP text est présente. Les touches "▼" ou "▲" solliciteront la page suivante et précédente respectivement.

Sous-titre

Si vous appuyez sur la touche **SUBTITLE**, les informations relatives au sous-titre du télétexte s'afficheront dans le coin droit inférieur de l'écran (si disponible). Vous avez la possibilité de régler l'option souhaitée en la sélectionnant à l'aide de la touche "▼" ou "▲" puis en appuyant sur la touche OK.

Astuces

Entretien de l'écran

Nettoyez l'écran avec un tissu légèrement mouillé et doux. N'utilisez pas de solvants abrasifs parce qu'ils peuvent endommager l'écran du téléviseur.

Pour votre sécurité, débranchez le téléviseur de l'alimentation secteur lors du nettoyage de l'appareil. Lors du déplacement du téléviseur, tenez-le correctement en le saisissant sur la partie inférieure.

Persistence de l'image

Veillez remarquer que des images fantômes peuvent apparaître pendant l'affichage d'une image persistante. La persistance de l'image du téléviseur LCD peut disparaître après un court instant. Essayez d'éteindre le téléviseur pendant un moment.

Pour éviter cet incident, ne laissez pas d'images figées pendant des périodes prolongées.

Pas d'alimentation

Si votre téléviseur n'est pas alimenté, veuillez vérifier le câble d'alimentation principal et le branchement du câble d'alimentation à la prise secteur.

Image faible

Avez-vous sélectionné le système de télé approprié ? Est-ce que votre téléviseur ou votre antenne est trop proche d'un appareil audio qui n'est pas branché à la terre ou d'une lumière au néon ?

Des montagnes ou de hauts bâtiments peuvent être à l'origine des images doubles et des images fantômes. Parfois, vous pouvez améliorer la qualité de l'image en changeant la direction de l'antenne.

Est-ce que l'image ou le télétexte sont méconnaissables ? Vérifiez si vous avez saisi la bonne fréquence. Veuillez régler à nouveau les chaînes.

La qualité de l'image peut se dégrader lorsque deux périphériques sont branchés au téléviseur au même moment. Dans une telle situation, débranchez l'un des périphériques.

Aucune image

Est-ce que l'antenne est correctement branchée ? Est-ce que les prises sont correctement branchées à la prise d'antenne ? Est-ce que le câble d'antenne est endommagé ? Les fiches appropriées sont-elles utilisées pour brancher l'antenne ? En cas d'incertitudes, veuillez contacter votre fournisseur.

Sans Image signifie que votre téléviseur ne reçoit aucune transmission. Avez-vous appuyé sur le bouton approprié de la télécommande ? Essayez une nouvelle fois.

Assurez-vous également que la bonne source d'entrée a été sélectionnée.

Son

Impossible d'entendre un son. Avez-vous coupé le son en appuyant sur le bouton  ?

Le son sort d'un seul haut-parleur. Est-ce que la balance est à l'une des extrémités ? Consultez le **menu Son**.

Télécommande

Votre téléviseur ne répond plus à la télécommande. Peut être que les piles sont usagées. Si tel est le cas, vous pouvez utiliser les boutons qui se trouvent au bas du téléviseur.

Sources d'entrée

S'il vous est impossible de sélectionner une source d'entrée, il est possible qu'aucun appareil ne soit branché.

Vérifiez les câbles AV et les branchements si vous avez essayé de brancher un appareil.



Annexe A: Modes d'affichage typique de l'entrée PC

L'affichage comporte une résolution maximale de 1920 x 1200. Le tableau ci-après illustre quelques modes d'affichage vidéo.

Votre téléviseur peut ne pas prendre en charge différentes résolutions. Les modes de résolution pris en charge sont présentés ci-dessous.

Si vous faites passer votre PC à un mode non pris en charge, un message d'avertissement apparaîtra à l'écran.

 **Remarque:** Les modes de résolution indiquées à l'aide d'un astérisque (*) ne sont pas disponibles pour les modes PIP/PAP

Index	Résolution		Fréquence		Standard
	Hor	Ver	Ver (Hz)	Hor (KHz)	
1	640	350	85	37.9	VESA
2	640	400	85	37.9	VESA
3	640	400	70	31.5	IBM VGA
4	640	480	60	31.5	VESA
5	640	480	66	35.0	MAC
6	640	480	72	37.9	VESA
7	640	480	75	37.5	VESA
8	640	480	85	43.3	VESA
9	800	600	56	35.2	VESA
10	800	600	60	37.9	VESA
11	800	600	70	43.8	
12	800	600	72	48.1	VESA
13	800	600	75	46.9	VESA
14	800	600	85	53.7	VESA
15	832	624	75	49.7	MAC
16	1024	768	43	35.5	VESA (interlace)
17	1024	768	60	48.4	VESA
18*	1024	768	70	56.5	VESA
19*	1024	768	72	57.7	
20*	1024	768	75	60.0	
21*	1024	768	85	68.3	
22	1152	864	60	53.8	
23*	1152	864	70	64.2	VESA
24*	1152	864	75	67.5	VESA
25*	1152	864	85	77.1	VESA
26*	1152	870	75	68.9	MAC
27	1280	768	60	47.7	VESA
28	1360	768	60	47.7	
29*	1280	768	75	60.2	VESA
30	1280	960	60	60.0	VESA
31*	1280	960	75	75.0	VESA
32*	1280	960	85	85.9	VESA
33	1280	1024	60	64.0	VESA
34*	1280	1024	75	80.0	VESA
35*	1280	1024	85	91.1	VESA
36	1400	1050	60	65.3	
37*	1400	1050	75	82.3	
38	1440	900	60	55.9	
39*	1440	900	75	70.6	
40*	1600	1200	60	75.0	VESA
41	1680	1050	60	65.3	
42*	1920	1200	60	74.5	

Annexe B: Compatibilité du signal AV et HDMI (types de signal d'entrée)

Source	Signaux pris en charge		Disponible
EXT-1 (SCART 1)	PAL 50/60		O
	NTSC 60		O
	RGB 50		O
	RGB 60		O
EXT-2 (SCART-2)	PAL 50/60		O
	NTSC 60		O
	RGB 50		X
	RGB 60		X
FAV	PAL 50/60		O
	NTSC 60		O
YPbPr	480I	60Hz	O
	480P	60Hz	O
	576I	50Hz	O
	576P	50Hz	O
	720P	50Hz	O
	720P	60Hz	O
	1080I	50Hz	O
	1080I	60Hz	O
	1080P	50Hz	O
	1080P	60Hz	O
HDMI1 HDMI2	480I	60Hz	O
	480P	60Hz	O
	576I	50Hz	O
	576P	50Hz	O
	720P	50Hz	O
	720P	60Hz	O
	1080I	50Hz	O
	1080I	60Hz	O
	1080P	50Hz	O
	1080P	60Hz	O
	1080P	24 HZ	O

(X: Non disponible, O: Disponible)

 **Remarque:** Dans certains cas, un signal à l'écran du téléviseur LCD peut ne pas s'afficher correctement. Le problème peut être celui d'une inconsistance rencontrée avec les standards de l'appareil source (DVD, décodeur, etc.) Si vous rencontrez un tel problème, veuillez contacter votre fournisseur et le fabricant de l'appareil source.



Annexe C: Résolutions prises en charge

Reportez-vous aux résolutions suivantes au moment de raccorder les connecteurs à votre téléviseur à l'aide des câbles DVI (non fournis).

	24Hz	25Hz	30Hz	50Hz	60Hz
480i					☑
480p					☑
576i				☑	
576p				☑	
720p				☑	☑
1080i				☑	☑
1080p	☑	☑	☑	☑	☑

Annexe D : Combinaisons Mode PIP/PAP

<u>GROUPE PRINCIPAL</u>	TV	DTV	Scart1	Scart2	FAV	HDMI1	HDMI2	YPbPr	PC-VGA
TV	✗	✗	✓ (RGB)	✗	✗	✓	✓	✓	✓
DTV/USB	✗	✗	✓	✓	✓	✓	✓	✓	✓
Scart1	✓ (RGB)	✓	✗	✓ (RGB)	✓ (RGB)	✓	✓	✓	✓
Scart2	✗	✓	✓ (RGB)	✗	✗	✓	✓	✓	✓
FAV	✗	✓	✓ (RGB)	✗	✗	✓	✓	✓	✓
HDMI1	✓	✓	✓	✓	✓	✗	✗	✓	✓
HDMI2	✓	✓	✓	✓	✓	✗	✗	✓	✓
YPbPr	✓	✓	✓	✓	✓	✓	✓	✗	✓
PC-VGA	✓	✓	✓	✓	✓	✓	✓	✓	✗

(RGB): Ceci indique que la sélection n'est possible que si PériTel-1 est doté d'un signal RGB.

Restrictions: La source PériTel-1 doit disposer d'un signal RGB pour effectuer les combinaisons du mode PIP/PAP avec les sources TV, PériTel-2, FAV.

Si ces sources sont définies sur la fenêtre principale, et PériTel-1 ne dispose pas d'un signal RGB, la source PIP/PAP ne peut pas basculer vers la source PériTel-1.

Si la source PériTel-1 est définie sur la fenêtre principale, et PériTel-1 ne dispose pas d'un signal RGB, la source PIP/PAP ne peut pas basculer vers le téléviseur, FAV et les sources.

Annexe E: Formats de fichier pris en charge pour le mode USB

Media	Fichier d'extension	Format		Remarques (Résolution maximale/Débit binaire, etc.)
		Vidéo	Audio:	
Film (en option)	.mpg/ .dat/ .vob	MPEG1	MPEG Layer 1/2/3	
		MPEG2	MPEG2	
		XviD/ 3ivx	PCM/MP3	Version XviD jusqu'à: 1.1.2
	.avi	MPEG4	PCM/MP3	
		MS ISO MPEG4	PCM/MP3	Supporte SP et ASP
		MJPEG	PCM	30fps@VGA
Musique	-	-	PCM	Fréquence de test: 8K ~ 48KHz
	.mp3	-	MPEG 1/2 Layer 1/ 2/ 3 (MP3)	Fréquence de test: 8K ~ 48KHz, Débit binaire: 32K~320Kbps
Photo	.jpg	Pour JPEG		WxH = 14592x12288, jusqu'à 179 Mega-pixel Format du support : 444/ 440/ 422/ 420/ Echelle de gris
		JPEG progressif		Jusqu'à 4 mega pixels Format du support : 444/ 440/ 422/ 420/ Echelle de gris
	.gif	GIF		WxH = 14592x12288, jusqu'à 179 Mega-pixel
	.bmp	bit map		WxH = 14592x12288, jusqu'à 179 Mega-pixel
Sous-titres externes (en option)	.srt			Prend en charge le format du fichier Texte, mais ne prend pas en charge le format du fichier Image
	.smi			
	.sub			

Informations relatives à la mise au rebut de l'ancien appareil et des piles usagées, à l'attention des utilisateurs



Produits



Batterie

[Union Européenne uniquement]

Ces symboles indiquent que l'appareil sur lequel ils figurent ne doit pas être éliminé avec les déchets domestiques. Si vous voulez procéder à l'élimination de l'appareil ou de la pile, veuillez tenir compte des systèmes de collecte ou des infrastructures en place pour un recyclage approprié.



Remarque: Le signe Pb qui se figure sous le symbole des piles indique que ces piles contiennent du plomb.

Spécifications

TRANSMISSION TV

PAL/SECAM B/G D/K K' I/I' L/L'

RÉCEPTION DE CHAINES

VHF (BAND I/III)

UHF (BAND U)

HYPERBAND

Réception numérique	APPAREIL MHEG-5 conforme à l'ISO / IEC 13522-5 UK engine Profile 1	Pour le
	Support conforme à l'ISO/IEC 135818-6 et au profil UK DTT	RU
	Gamme de fréquence : 474-850 MHz pour les modèles du RU	
	170-862 MHz pour les modèles de l'UE.	
	Normes de transmission : DVB-T. MPEG-2	
	Démodulation : COFDM avec mode 2K/8K FFT	
	FEC: Tous les modes DVB	
	Vidéo : MP@ML, PAL, 4:3/16:9	
	Audio: MPEG Layer I&II 32/44.148kHz.	

NOMBRE DE CHAÎNES PRÉRÉGLÉES

200

INDICATEUR DE CHAÎNE

Affichage à l'écran

ENTRÉE D'ANTENNE RF

75 Ohm (Non équilibré)

VOLTAGE DE FONCTIONNEMENT

220-240V CA, 50 Hz.

AUDIO

German Nicam Stéréo

PUISSANCE DE SORTIE AUDIO (W_{RMS}) (10% THD)

2 x 8

CONSOMMATION ÉLECTRIQUE (W)

190 W (max)

< 1W (Veille)

PANNEAU

Écran 16 :9, Taille de l'écran 40"

DIMENSIONS (mm)

DxLxH (Avec pied): 219 x 973 x 655

Poids (en Kg): 15,10

DxLxH (Sans pied): 99,5 x 973 x 616

Poids (en Kg): 14,40

Garantie fabricant

CH

Nous vous remercions pour l'achat de ce produit de haute qualité et souhaitons qu'il vous donne entière satisfaction. Des contrôles stricts de la production nous permettent d'assurer la qualité exceptionnelle de nos appareils. Si vous avez malgré tout une réclamation, votre appareil bénéficie d'une garantie pour une durée de

2 ans

à compter de la date d'achat et sous les conditions suivantes :

1. Cette garantie ne modifie en rien les droits de garantie légaux. Ces droits ne sont donc pas limités par la garantie que nous vous accordons en tant que fabricant.
2. La garantie est valable uniquement pour un usage privé de l'appareil, sur le territoire de la Suisse
3. La durée de garantie est de 2 ans à compter de la date d'achat.
4. Pendant la période de garantie, nos prestations de garantie comprennent soit la réparation de l'appareil, soit le remplacement de l'appareil par un appareil de même qualité. Elles comprennent également les coûts de travail ainsi que les frais de matériaux et de transport de l'appareil sur le territoire de la Suisse.
5. En cas de réclamation, veuillez contacter notre service après-vente au numéro suivant :



Nous vous recommandons de conserver l'emballage d'origine afin de protéger l'appareil pendant le transport. Nous vous conseillons de joindre une brève description de votre réclamation afin de nous aider à assurer une réparation et un retour rapide de l'appareil. Il est préférable dans tous les cas d'appeler auparavant notre service d'assistance téléphonique. La preuve d'achat de l'appareil est indispensable. Il vous suffit pour cela de joindre le bon de caisse original avec l'appareil. La garantie ne s'applique pas en cas d'absence de preuve d'achat. Si vous nous envoyez un appareil sans preuve d'achat, vous recevrez un devis pour la réparation. Si vous décidez de ne pas faire effectuer la réparation, nous vous renverrons l'appareil et vous facturerons un prix forfaitaire pour le transport et l'élaboration du devis.

Document important ! A conserver pendant 2 ans avec le bon d'achat.

6. Les pièces remplacées restent dans notre centre de service après-vente. Leur destruction est soumise à notre appréciation.
7. La garantie expire si l'appareil a été ouvert par vous-même ou par un tiers non autorisé et/ou si l'appareil a été modifié.
8. La garantie est exclue dans les cas suivants :
 - utilisation non conforme
 - dommages mécaniques extérieurs
 - dommages subis pendant le transport
 - usure
 - erreur d'utilisation
 - utilisation dans un environnement humide ou à l'extérieur
 - dommages subis suite à des influences extrêmes (dégât d'eau, foudre, surtension)
 - utilisation trop intensive, en particulier lorsque l'appareil n'est pas utilisé à des fins privées
 - non respect de la notice d'utilisation
 - absence de défaut technique
 - en cas de défauts de pixels tolérés par la norme ISO 13406-2 (classe II de défauts de pixels)
9. La garantie exclut toute autre responsabilité de notre part, en particulier pour les dommages qui ne concernent pas directement l'appareil ou qui sont survenus entre la panne de l'appareil et sa réparation (par exemple coûts d'infrastucture, de manutention etc.). Cependant, ceci ne limite ou n'exclut pas notre responsabilité légale, conformément à la loi sur la responsabilité des produits.
10. Nos interventions au titre de la garantie ne prolongent pas la durée de garantie de 2 ans à partir de la date d'achat, ni pour l'appareil, ni pour les pièces qui ont éventuellement été remplacées.
11. Afin de valider votre demande et d'assurer un traitement en temps et à lieu de celle-ci, veuillez toujours nous envoyer le contenu du paquet dans son intégralité, accessoires y compris. (par ex. télécommande, supports, crochets muraux, câbles A/V, etc.)

Nous vous souhaitons un bon divertissement avec votre nouvel appareil !

"This warranty card is only valid in Switzerland."

"Deze garantietaart is enkel beschikbaar in Zwitserland."

"Questa scheda di garanzia è valida solo in Svizzera".

"Cette garantie est valable seulement en Suisse."

"El certificado de garantía sólo es válido en Suiza."

"Dieses Garantiezertifikat ist nur für die Schweiz gültig."

"Bu garanti kartı sadece İsviçre'de geçerlidir."

WAR_Mi_2007_2_FR

Document important ! A conserver pendant 2 ans avec le bon d'achat.