

**SAMSUNG**

# USER MANUAL

---

**4 & 5 SERIES**







Thank you for purchasing this Samsung product.

To receive more complete service, please register your product at [www.samsung.com/register](http://www.samsung.com/register)

Model \_\_\_\_\_ Serial No. \_\_\_\_\_

# Warning! Important Safety Instructions

(Please read the Safety Instructions before using your TV.)

<b>CAUTION</b>	
<b>RISK OF ELECTRIC SHOCK DO NOT OPEN</b>	
<p>CAUTION: TO REDUCE THE RISK OF ELECTRIC SHOCK, DO NOT REMOVE COVER (OR BACK). THERE ARE NO USER SERVICEABLE PARTS INSIDE. REFER ALL SERVICING TO QUALIFIED PERSONNEL.</p>	
	<p>This symbol indicates that high voltage is present inside. It is dangerous to make any kind of contact with any internal part of this product.</p>
	<p>This symbol indicates that this product has included important literature concerning operation and maintenance.</p>
	<p>Class II product : This symbol indicates that it does not require a safety connection to electrical earth (ground).</p>
	<p>AC voltage : This symbol indicates that the rated voltage marked with the symbol is AC voltage</p>
	<p>DC voltage : This symbol indicates that the rated voltage marked with the symbol is DC voltage.</p>
	<p>Caution, Consult Instructions for use : This symbol instructs the user to consult the user manual for further safety related information.</p>

The slots and openings in the cabinet and in the back or bottom are provided for necessary ventilation. To ensure reliable operation of this apparatus and to protect it from overheating, these slots and openings must never be blocked or covered.

- Do not place this apparatus in a confined space, such as a bookcase or built-in cabinet, unless proper ventilation is provided.
- Do not place this apparatus near or over a radiator or heat register, or where it is exposed to direct sunlight.
- Do not place vessels (vases etc.) containing water on this apparatus, as this can result in a fire or electric shock.

Do not expose this apparatus to rain or place it near water (near a bathtub, washbowl, kitchen sink, or laundry tub, in a wet basement, or near a swimming pool etc.). If this apparatus accidentally gets wet, unplug it and contact an authorised dealer immediately.

This apparatus uses batteries. In your community, there might be environmental regulations that require you to dispose of these batteries properly. Please contact your local authorities for disposal or recycling information.

Do not overload wall outlets, extension cords or adaptors beyond their capacity, since this can result in fire or electric shock.

Power-supply cords should be placed so that they are not likely to be walked on or pinched by items placed upon or against them. Pay particular attention to cords at the plug end, at wall outlets, and at the point where they exit from the appliance.

To protect this apparatus from a lightning storm, or when left unattended and unused for long periods of time, unplug it from the wall outlet and disconnect the antenna or cable system. This will prevent damage to the set due to lightning and power line surges.

Before connecting the AC power cord to the DC adaptor outlet, make sure that the voltage designation of the DC adaptor corresponds to the local electrical supply.

Never insert anything metallic into the open parts of this apparatus. This may cause a danger of electric shock.

To avoid electric shock, never touch the inside of this apparatus. Only a qualified technician should open this apparatus.

Be sure to plug in the power cord until it is firmly seated. When unplugging the power cord from a wall outlet, always pull on the power cord's plug. Never unplug it by pulling on the power cord. Do not touch the power cord with wet hands.

If this apparatus does not operate normally - in particular, if there are any unusual sounds or smells coming from it - unplug it immediately and contact an authorised dealer or service centre.

Be sure to pull the power plug out of the outlet if the TV is to remain unused or if you are to leave the house for an extended period of time (especially when children, elderly or disabled people will be left alone in the house).

- Accumulated dust can cause an electric shock, an electric leakage, or a fire by causing the power cord to generate sparks and heat or by causing the insulation to deteriorate.

Be sure to contact an authorised service centre for information if you intend to install your TV in a location with heavy dust, high or low temperatures, high humidity, chemical substances, or where it will operate 24 hours a day such as in an aerial port, a train station, etc. Failure to do so may lead to serious damage to your TV.

Use only a properly grounded plug and wall outlet.

- An improper ground may cause electric shock or equipment damage. (Class I Equipment only.)

To turn off this apparatus completely, disconnect it from the wall outlet. Be sure to have the wall outlet and power plug readily accessible.

Store the accessories (battery, etc.) in a location safely out of the reach of children.

Do not drop or strike the product. If the product is damaged, disconnect the power cord and contact a service centre.

To clean this apparatus, unplug the power cord from the wall outlet and wipe the product with a soft, dry cloth. Do not use any chemicals such as wax, benzene, alcohol, thinners, insecticide, aerial fresheners, lubricants, or detergents. These chemicals can damage the appearance of the TV or erase the printing on the product.

Do not expose this apparatus to dripping or splashing.

Do not dispose of batteries in a fire.

Do not short-circuit, disassemble, or overheat the batteries.

There is danger of an explosion if you replace the batteries used in the remote with the wrong type of battery. Replace only with the same or equivalent type.

When using the AC plug that is a dedicated adapter plug provided from Samsung, pay attention to the following:

Insert the AC plug into the adapter until a "click" sound is heard.

Never remove the AC plug after insertion. (Cannot be removed)

Do not insert only the AC plug into an outlet.

Do not use the provided AC plug with other devices.

Do not insert plugs other than the provided AC plug into the adapter.

When removing the adapter from an outlet, pull its body vertically.

Do not insert the adapter into the outlet on the ceiling.

Do not drop objects or apply shock on the adapter.

Do not rotate it over the range indicated on the adapter.

It may cause electric shock or fire.

Remove the vinyl cover of the adapter before using the adapter. Otherwise, this may result fire.

\* Figures and illustrations in this User Manual are provided for reference only and may differ from the actual product appearance. Product design and specifications may change without notice.

CIS languages (Russian, Ukrainian, Kazakhs) are not available for this product, since this is manufactured for customers in EU region.

To reduce the risk of fire or electric shock, do not expose this apparatus to rain or moisture.

Apparatus shall not be exposed to dripping or splashing and no objects filled with liquids, such as vases, shall not be placed on the apparatus.

**WARNING: FOR INDOOR USE ONLY**

# What's in the Box?

Make sure that the following items are included with your TV. If there are any items missing, contact your local dealer.

Remote Control & Batteries (AAA x 2)

Regulatory Guide

User Manual

Power Cord (Depending on the country and model)

Warranty Card (Not available in some locations)

AC PLUG-CONVERSION (Depending on the country and model)

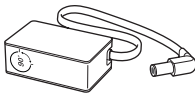

Power Adapter

(Depending on the country and model)

## Adjusting the angle of the plug on the power adapter

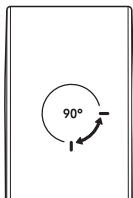

- Never turn the plug until it exceeds the allowed range on the power adapter.
- The colours and shapes of the items differ with the model.
- Cables not supplied with this product can be purchased separately.
- Open the box and check for any accessory items hidden behind or inside the packing materials.

An administration fee may be charged in the following situations:

(a) An engineer is called out at your request, but there will be no defect with the product (i.e., where the user manual has not been read).

(b) You bring the unit to a repair centre, but there will be no defect identified the product (i.e., where the user manual has not been read).

You will be informed of the administration fee amount before a technician visits.



Warning: Screens can be damaged from direct pressure when handled incorrectly. We recommend lifting the TV at the edges, as shown.



# Using the TV Controller

You can turn on the TV with the TV controller button at the bottom of the TV, and then use the Control Menu. The Control Menu appears when the button is pressed while the TV is On. For more information about its usage, refer to the figure below.

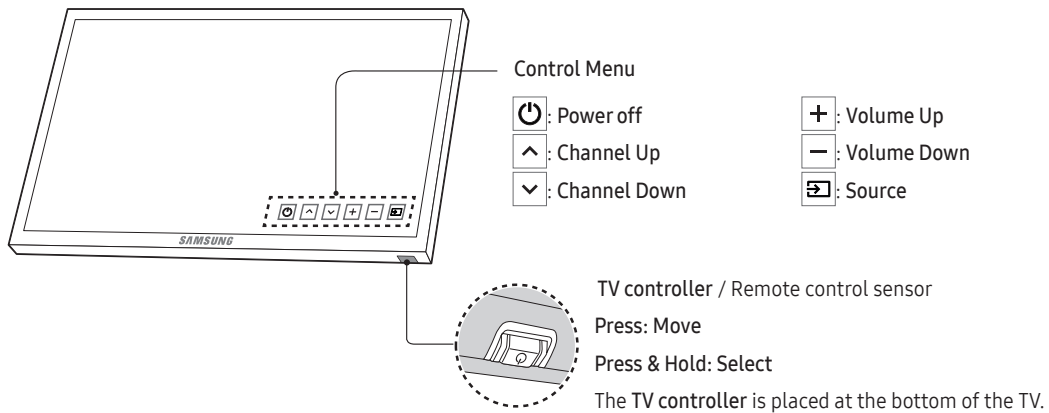

# The Remote Control

- This remote control has Braille points on the **Power**, **Channel**, **Volume** and **Enter** buttons and can be used by visually impaired persons.

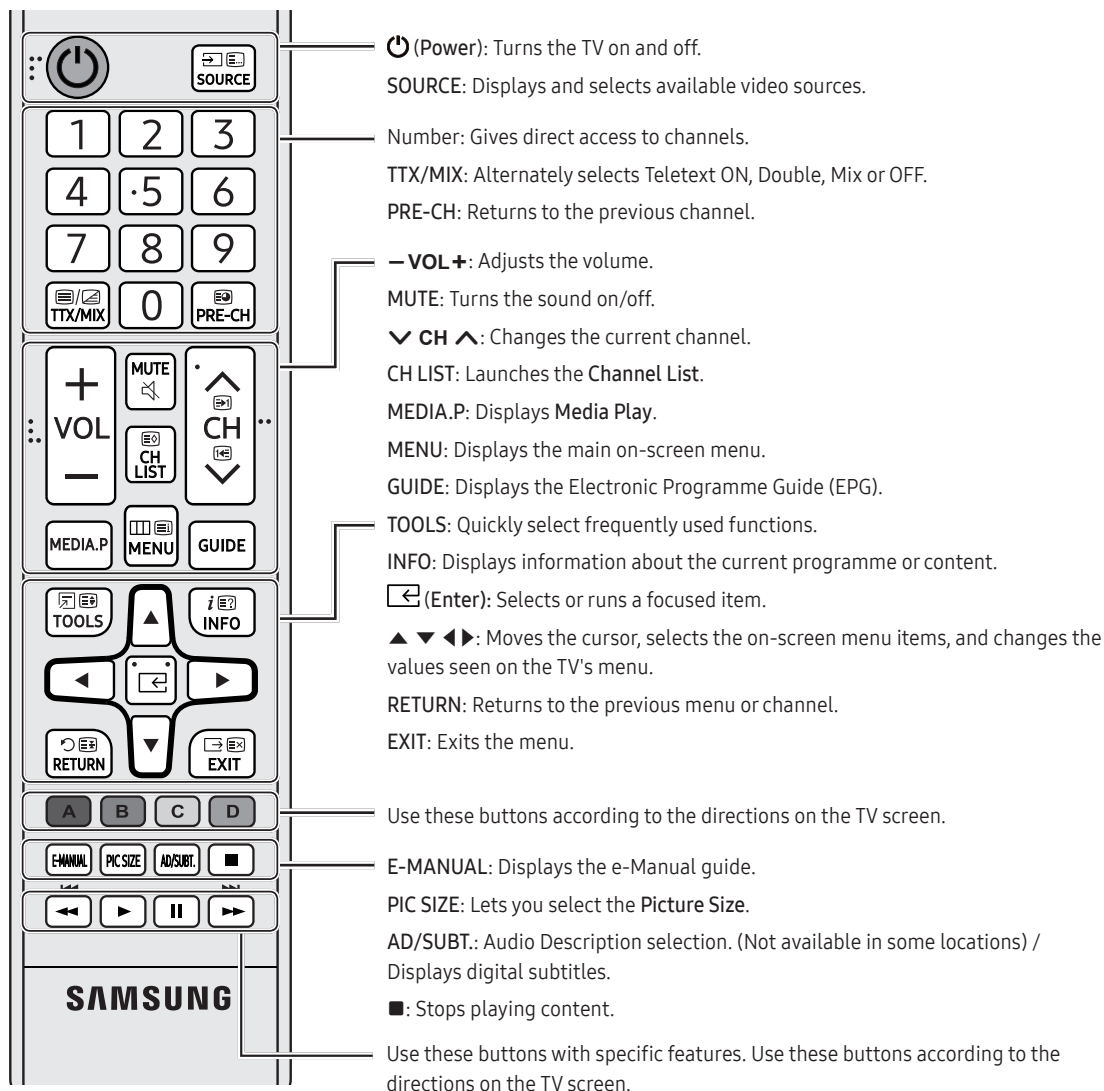

- The button names above may differ from the actual names.

## Installing batteries into the remote control

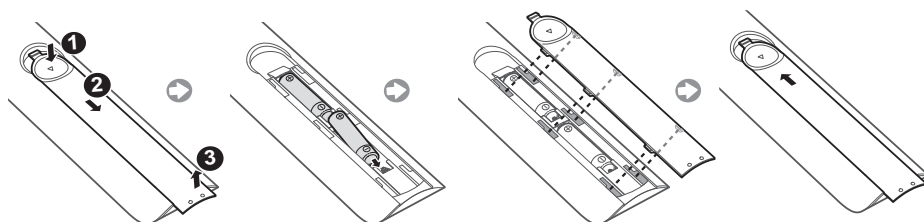

# Changing the Input Source

## Source

Use to select TV or other external input sources such as DVD / Blu-ray players / cable box / STB satellite receiver connected to the TV.

1. Press the **SOURCE** button on your remote.
2. Select a desired external input source.
  - TV / HDMI1 / HDMI2/DVI / AV / Component
  - In the **Source**, connected inputs will be highlighted.
  - PC(D-Sub) input is not supported. If you want to connect PC to the TV, you can connect the HDMI to DVI cable with the **HDMI IN 2(DVI)** port on the TV.

## How to use Edit Name

In the **Source**, press the **TOOLS** button, and then you can set an external input sources name you want.

- When connecting a PC to the **HDMI IN 2(DVI)** port with HDMI cable, you should set the TV to **PC** mode under **Edit Name**.
- When connecting a PC to the **HDMI IN 2(DVI)** port with HDMI to DVI cable, you should set the TV to **DVI PC** mode under **Edit Name**.
- When connecting an AV devices to the **HDMI IN 2(DVI)** port with HDMI to DVI cable, you should set the TV to **DVI Devices** mode under **Edit Name**.

## Information

You can see detailed information about the connected external device.

# Connecting to a COMMON INTERFACE slot (Your TV viewing Card Slot)

- Depending on the country and model.
- Turn the TV off to connect or disconnect a CI card.

## Using the “CI or CI+ CARD”

To watch paid channels, the “CI or CI+ CARD” must be inserted.

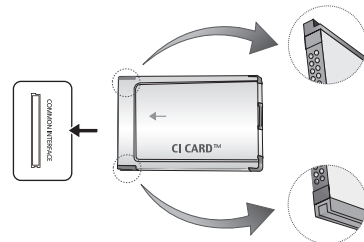

- If you don't insert the “CI or CI+ CARD”, some channels will display the message “Scrambled Signal”.
- The pairing information containing a telephone number, the “CI or CI+ CARD” ID the Host ID and other information will be displayed in about 2~3 minutes. If an error message is displayed, please contact your service provider.
- When the configuration of channel information has finished, the message “Updating Completed” is displayed, indicating the channel list is updated.
- **NOTE**
  - You must obtain a “CI or CI+ CARD” from a local cable service provider.
  - When removing the “CI or CI+ CARD”, carefully pull it out with your hands since dropping the “CI or CI+ CARD” may cause damage to it.
  - Insert the “CI or CI+ CARD” in the direction marked on the card.
  - The location of the COMMON INTERFACE slot may be different depending on the model.
  - “CI or CI+ CARD” is not supported in some countries and regions; check with your authorised dealer.
  - If you have any problems, please contact a service provider.
  - Insert the “CI or CI+ CARD” that supports the current aerial settings. The screen will be distorted or will not be seen.



- The image may differ depending on the model.



# The e-Manual

MENU  → Support → e-Manual → ENTER 

**E-MANUAL**



You can find instructions about your TV's features in the **e-Manual** in your TV. To use, press the **E-MANUAL** button on your remote. Move the cursor using the up/down/right/left buttons to highlight a category, then a topic, and then press the **ENTER**  button. The **e-Manual** displays the page you want to see.

You can also access it through the menu:

- To return to the **e-Manual** main menu, press the **E-MANUAL** button on the remote.

## Screen Display

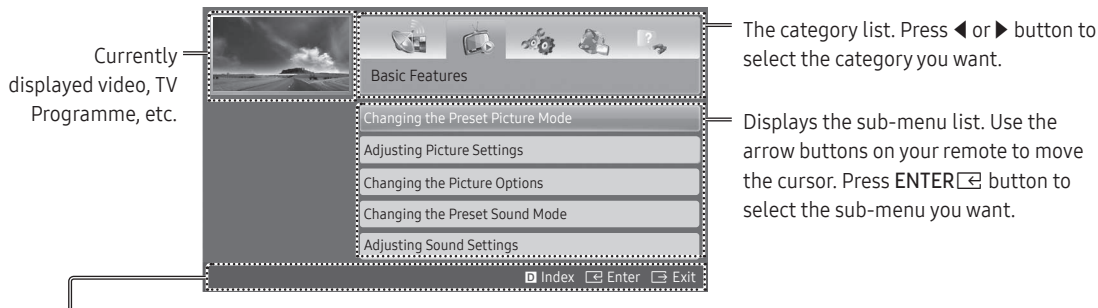

### Operation Buttons

 **Index**: Displays the index screen.

- Index available depending on the language.

 **Enter**: Selects a category or sub-menu.

 **Exit**: Exit the e-Manual.



<Viewing the Contents>

 **Try now**: Displays the OSD menu that corresponds to the topic. To return to the e-Manual screen, press the **E-MANUAL** button.

 **Home**: Moves to the e-Manual home screen.

 **Page**: Moves to previous or next page.

 **Zoom**: Magnifies a screen.

- Press the  (**Zoom**) button to magnify the screen. You can scroll through the magnified screen by using the  or  buttons. To return to the screen to normal size, press the **RETURN** button.

## How to toggle between an e-Manual topic and the corresponding OSD menu(s).

- This function is not enabled in some menus.
- You cannot use the **Try now** function if the menu is not activated.

Method 1	Method 2
<ol style="list-style-type: none"><li>1. If you want to use the menu that corresponds to an e-Manual topic, press the red button to select <b>Try now</b>.</li><li>2. To return to the e-Manual screen, press the <b>E-MANUAL</b> button.</li></ol>	<ol style="list-style-type: none"><li>1. Press the <b>ENTER</b> button when a topic is displayed. "Are you sure?" appears. Select <b>Yes</b>, and then press the <b>ENTER</b> button. The OSD window appears.</li><li>2. To return to the e-Manual screen, press the <b>E-MANUAL</b> button.</li></ol>

## How to search for a topic on the index page

- This function may not be supported depending on the language.
1. If you want to search a keyword, press the blue button to select **Index**.
  2. Press the ◀ or ▶ button to select a character order you want.
  3. Press the ▲ or ▼ button to select a keyword you want to see, and then press the **ENTER** button.
  4. You can view the corresponding e-Manual instruction screen.
    - To close the **Index** screen, press the **RETURN** button.

## Initial Setup

When the TV is initially powered on, a sequence of on-screen prompts will assist in configuring basic settings. Press the **POWER** button. **Setup** is available only when the source is set to TV.

- If you connect any device to **HDMI IN 1(STB)** before starting the installation, **Channel Source** will be changed to **Set-top box** automatically. If you do not want to select **Set-top box**, please select **Aerial**.

## If You Want to Reset This Feature...

Select **System - Setup** (Initial Setup). Enter your 4 digit PIN number. The default PIN number is "0-0-0-0".

If you want to change the PIN number, use the **Change PIN** function.

You should do **Setup** (**MENU** → **System**) again at home even though you did in shop already.

- If you forget the PIN code, press the remote control buttons in the following sequence in Standby mode, which resets the PIN to "0-0-0-0": **MUTE** → **8** → **2** → **4** → **POWER** (on)

# Teletext Feature

The index page of the Teletext service gives you information on how to use the service. For Teletext information to be displayed correctly, channel reception must be stable. Otherwise, information may be missing or some pages may not be displayed.

- You can change Teletext pages by pressing the numeric buttons on the remote control.

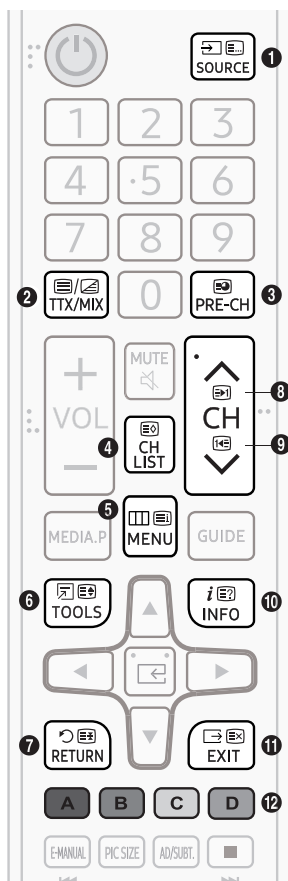

- 1 (mode): Selects the Teletext mode (LIST/FLOF). If pressed during LIST mode, switches the mode to List save mode. In List save mode, you can save a Teletext page into a list using the (store) button.
- 2 (Full TTX/Double TTX/mix/off): Activates the Teletext mode for the current channel. Press the button twice to overlap the Teletext mode with the current broadcasting screen. Press it one more time to exit teletext.
- 3 (sub-page): Displays the available sub-page.
- 4 (store): Stores the Teletext pages.
- 5 (index): Displays the index (contents) page at any time while you are viewing Teletext.
- 6 (size): Displays the teletext on the upper half of the screen in double-size. To move the text to the lower half of the screen, press it again. For normal display, press it once again.
- 7 (hold): Holds the display at the current page, in the case that there are several secondary pages that follow automatically. To undo, press it again.
- 8 (page up): Displays the next Teletext page.
- 9 (page down): Displays the previous Teletext page.
- 10 (reveal): Displays the hidden text (answers to quiz games, for example). To display the normal screen, press it again.
- 11 (cancel): Shrinks the Teletext display to overlap with the current broadcast.
- 12 Colour buttons (red, green, yellow, blue): If the FASTEXT system is used by the broadcasting company, the different topics on a Teletext page are colour-coded and can be selected by pressing the coloured buttons. Press the colour corresponding to the topic of your choice. A new colour coded page is displayed. Items can be selected in the same way. To display the previous or next page, press the corresponding coloured button.

## The Teletext pages are organized according to six categories

Part	Contents
A	Selected page number.
B	Broadcasting channel identity.
C	Current page number or search indications.
D	Date and time.
E	Text.
F	Status information. FASTEXT information.

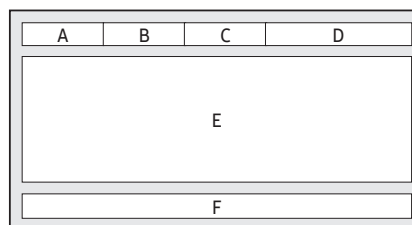

# Troubleshooting and Maintenance

## Troubleshooting

If the TV seems to have a problem, first try this list of possible problems and solutions. If none of these troubleshooting tips apply, visit "www.samsung.com", then click on Support, or call Samsung customer service centre.

### Picture Quality

- First of all, please perform the **Picture Test** and confirm that your TV is properly displaying test image. (go to **MENU - Support - Self Diagnosis - Picture Test**) If the test image is properly displayed, the poor picture may be caused by the source or signal.

#### **The TV image does not look as good as it did in the store.**

- If you have an analogue cable/set top box, upgrade to a digital set top box. Use HDMI or Component cables to deliver HD (high definition) picture quality.
- Cable/Satellite subscribers: Try digital stations from the channel line up.
- Aerial connection: Try HD stations after performing Auto tuning.
- Many HD channels are up scaled from SD (Standard Definition) contents.
- Adjust the Cable/Set top box video output resolution to 1080i or 720p.
- Make sure you are watching the TV at the minimum recommended distance based on the size and definition of the signal.

#### **The picture is distorted: macro block, small block, dots, pixelization error.**

- Compression of video contents may cause picture distortion especially in fast moving pictures such as sports and action movies.
- Low signal level or bad quality can cause picture distortion. This is not a TV issue.
- Mobile phones used close to the TV (cca up to 1m) may cause noise in picture on analogue and digital TV.

#### **Colour is wrong or missing.**

- If you're using a component connection, make sure the component cables are connected to the correct jacks. Incorrect or loose connections may cause colour problems or a blank screen.

#### **There is poor colour or brightness.**

- Adjust the **Picture** options in the TV menu. (go to **Picture Mode / Colour / Brightness / Sharpness**)
- Adjust **Energy Saving** option in the TV menu. (go to **MENU - System - Eco Solution - Energy Saving**)
- Try resetting the picture to view the default picture settings. (go to **MENU - Picture - Reset Picture**)

### **There is a dotted line on the edge of the screen.**

- If the picture size is set to **Screen Fit**, change it to **16:9**.
- Change cable/satellite box resolution.

### **The picture is black and white.**

- If you are using an AV composite input, connect the video cable (yellow) to the Green jack of component input 1 on the TV.

### **When changing channels, the picture freezes or is distorted or delayed.**

- If connected with a cable box, please try to reset the cable box. Reconnect the AC cord and wait until the cable box reboots. It may take up to 20 minutes.
- Set the output resolution of the cable box to 1080i or 720p.

## **Sound Quality**

- First of all, please perform the **Sound Test** to confirm that your TV audio is properly operating. (go to **MENU - Support - Self Diagnosis - Sound Test**)
- If the audio is ok, the sound problem may be caused by the source or signal.

### **There is no sound or the sound is too low at maximum volume.**

- Please check the volume of the device (Cable/Sat Box, DVD, Blu-ray etc) connected to your TV.

### **The picture is good but there is no sound.**

- Set the **Speaker Select** option to **TV Speaker** in the sound menu.
- If you are using an external device, make sure the audio cables are connected to the correct audio input jacks on the TV.
- If you are using an external device, check the device's audio output option (ex. you may need to change your cable box's audio option to HDMI when you have a HDMI connected to your TV).
- If you are using a DVI to HDMI cable, a separate audio cable is required.
- Reboot the connected device by reconnecting the device's power cable.

### **The speakers are making an inappropriate noise.**

- Check the cable connections. Make sure a video cable is not connected to an audio input.
- For aerial or cable connections, check the signal strength. Low signal level may cause sound distortion.

## **No Picture, No Video**

### **The TV will not turn on.**

- Make sure the AC power cord is securely plugged in to the wall outlet and the TV.
- Make sure the wall outlet is working.
- Try pressing the **POWER** button on the TV to make sure the problem is not the remote. If the TV turns on, refer to "The remote control does not work" below.

### **The TV turns off automatically.**

- Ensure the **Sleep Timer** is set to **Off** in the **Time** menu.
- If your PC is connected to the TV, check your PC power settings.
- Make sure the AC power cord is plugged in securely to the wall outlet and the TV.
- **No Signal Power Off** turns off the TV if no signal has been received by the TV for a specified period time. **Auto Power Off** turns off the TV if there has been no user input in four hours.

### **There is no picture/video.**

- Check cable connections (remove and reconnect all cables connected to the TV and external devices).
- Set your external device's (Cable/Set top Box, DVD, Blu-ray etc) video outputs to match the connections to the TV input. For example, if an external device's output is HDMI, it should be connected to an HDMI input on the TV.
- Make sure your connected devices are powered on.
- Be sure to select the TV's correct source by pressing the **SOURCE** button on the remote control.
- Reboot the connected device by reconnecting the device's power cable.

### **Aerial (Air/Cable) Connection (Cable: depending on the country)**

#### **The TV is not receiving all channels.**

- Make sure the Aerial cable is connected securely.
- Please try **Setup** (Initial setup) to add available channels to the channel list. Go to **MENU - System - Setup** (Initial setup) and wait for all available channels to be stored.
- Verify the Aerial is positioned correctly.

#### **The picture is distorted: macro block, small block, dots, pixelization error.**

- Compression of video contents may cause picture distortion, especially on fast moving pictures such as sports and action movies.
- A low signal can cause picture distortion. This is not a TV issue.

### **Others**

#### **The picture will not display in full screen.**

- HD channels will have black bars on either side of the screen when displaying up scaled SD (4:3) contents.
- Black bars on the top and bottom will appear during movies that have aspect ratios different from your TV.
- Adjust the picture size options on your external device or TV to full screen.

#### **The remote control does not work.**

- Replace the remote control batteries with the poles (+/-) in the right direction.
- Clean the sensor's transmission window on the remote.
- Try pointing the remote directly at the TV from 5~6 feet away.

#### **The cable/set top box remote control doesn't turn the TV on or off, or adjust the volume.**

- Programme the Cable/Set top box remote control to operate the TV. Refer to the Cable/Set top box user manual for the SAMSUNG TV code.

#### **A "Mode Not Supported" message appears.**

- Check the supported resolution of the TV, and adjust the external device's output resolution accordingly.

#### **There is a plastic smell from the TV.**

- This smell is normal and will dissipate over time.

**The TV Signal Information is unavailable in the Self Diagnosis Test menu.**

- This function is only available with digital channels from an Aerial / RF / Coax connection.

**TV is tilted to the right or left side.**

- Remove the stand base from the TV and reassemble it.

**There are difficulties assembling the stand base.**

- Make sure the TV is placed on a flat surface. If you can not remove the screws from the TV, please use a magnetised screw driver.

**The Broadcasting menu is grey out (unavailable).**

- The **Broadcasting** menu is only available when the TV source is selected.

**Your settings are lost after 5 minutes or every time the TV is turned off.**

- If the TV is in the **Store Demo** mode, it will reset audio and picture settings every 5 minutes. If you want to change the settings from **Store Demo** mode to **Home Use**, press the **SOURCE** button to select TV mode, and go to **MENU - Support - Use Mode**.

**You have intermittent loss of audio or video.**

- Check the cable connections and reconnect them.
- Loss of audio or video can be caused by using overly rigid or thick cables. Make sure the cables are flexible enough for long term use. If mounting the TV to the wall, we recommend using cables with 90 degree connectors.

**You see small particles when you look closely at the edge of the frame of the TV.**

- This is part of the product's design and is not a defect.

**The PIP menu is not available.**

- **PIP** functionality is only available when you are using a HDMI or components source.

**You turned the TV off 45 minutes ago, and it turned on again.**

- It is normal. The TV operates the OTA (Over The Aerial) function itself to upgrade firmware downloaded whilst your watching TV.

**There are recurrent picture/sound issues.**

- Check and change the signal/source.

**A reaction may occur between the rubber cushion pads on the base stand and the top finish of some furniture.**

- To prevent this, use felt pads on any surface of the TV that comes in direct contact with furniture.

**The message "This file may not be playable properly." appears.**

- This may appear because of high bit rate of content. Content generally will play but could experience some playability issue.

You can keep your TV in optimum operating condition by upgrading to the latest firmware ([www.samsung.com](http://www.samsung.com) → Support) by USB.

This TFT LED panel uses a panel consisting of sub pixels which require sophisticated technology to produce. However, there may be a few bright or dark pixels on the screen. These pixels will have no impact on the performance of the product.

Some functions and pictures shown in this manual are available on specific models only.

## Still image warning

Avoid displaying still images (such as jpeg picture files), still image elements (such as TV channel logos, stock or news crawls at the screen bottom etc.), or programmes in panorama or 4:3 image format on the screen. If you constantly display still pictures, it can cause image burn-in on the LED screen and affect image quality. To reduce the risk of this adverse effect, please follow the recommendations below:

- Avoid displaying the still image for long periods.
- Always try to display any image in full screen. Use the picture format menu of the TV set for the best possible match.
- Reduce brightness and contrast to avoid the appearance of after-images.
- Use all TV features designed to reduce image retention and screen burn. Refer to the e-Manual for details.

## Caring for the TV

- If a sticker was attached to the TV screen, some debris can remain after you remove the sticker. Please clean the debris off before watching TV.
- The exterior and screen of the TV can get scratched during cleaning. Be sure to wipe the exterior and screen carefully using a soft cloth to prevent scratches.
- Do not spray water or any liquid directly onto the TV. Any liquid that goes into the product may cause a failure, fire, or electric shock.
- Turn off the TV, then gently wipe away smudges and fingerprints on the screen with a micro-fiber cloth. Clean the body of the TV with a soft cloth dampened with a small amount of water. Do not use flammable liquids (benzene, thinners, etc.) or a cleaning agent. For stubborn smudges, spray a small amount of screen cleaner on the cloth.

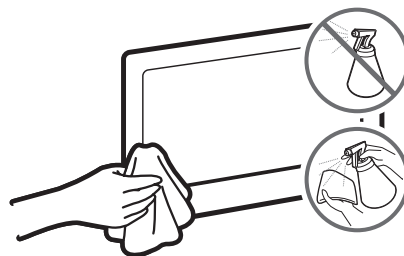

## Recommendation - EU Only



Hereby, Samsung Electronics, declares that this TV is in compliance with the essential requirements and other relevant provisions of Directive 1999/5/EC.

The official Declaration of Conformity may be found at <http://www.samsung.com>, go to Support > Search Product Support and enter the model name.

This equipment may be operated in all EU countries.



# TV Installation

## Mounting the TV on a wall



If you mount this product on a wall, follow the instructions exactly as recommended by the manufacturer. Unless it is correctly mounted, the product may slide or fall, thus causing serious injury to a child or adult and serious damage to the product.

You can mount the TV on the wall using a wall mount kit (sold separately).

Samsung Electronics is not responsible for any damage to the product or injury to yourself or others if you choose to install the wall mount on your own.

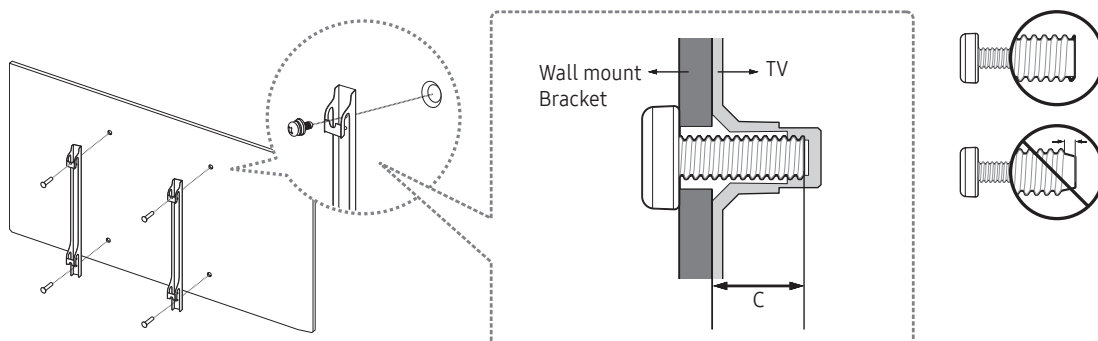

## VESA wall mount kit notes and specifications

You can install your wall mount on a solid wall perpendicular to the floor. Before attaching the wall mount to surfaces other than plaster board, contact your nearest dealer for additional information. If you install the TV on a ceiling or slanted wall, it may fall and result in severe personal injury.

Standard dimensions for wall mount kits are shown in the table below.

If you are installing a third-party wall mount, note that the length of the screws you can use to attach the TV to the wall mount is shown in column C in the table below.

TV size in inches	VESA screw hole specs(A * B) in millimetres	C (mm)	Standard Screw	Quantity
32	100 x 100	19 – 20	M4	4
40 ~ 55	200 x 200		M8	

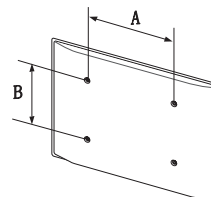



Do not install your wall mount kit while your TV is turned on. This may result in personal injury from electric shock.

Do not use screws that are longer than the standard length or do not comply with VESA standard screw specifications. Screws that are too long may cause damage to the inside of the TV set.

- For wall mounts that do not comply with the VESA standard screw specifications, the length of the screws may differ depending on the wall mount specifications.
- Do not fasten the screws too firmly. This may damage the product or cause the product to fall, leading to personal injury. Samsung is not liable for these kinds of accidents.
- Samsung is not liable for product damage or personal injury when a non-VESA or non-specified wall mount is used or the consumer fails to follow the product installation instructions.
- Do not mount the TV at more than a 15 degree tilt.
- Always have two people mount the TV onto a wall.

## Providing proper ventilation for your TV

When you install your TV, maintain a distance of at least 10 cm between the TV and other objects (walls, cabinet sides, etc.) to ensure proper ventilation. Failing to maintain proper ventilation may result in a fire or a problem with the product caused by an increase in its internal temperature.

When you install your TV with a stand or a wall mount, we strongly recommend you use parts provided by Samsung Electronics only. Using parts provided by another manufacturer may cause difficulties with the product or result in injury caused by the product falling.

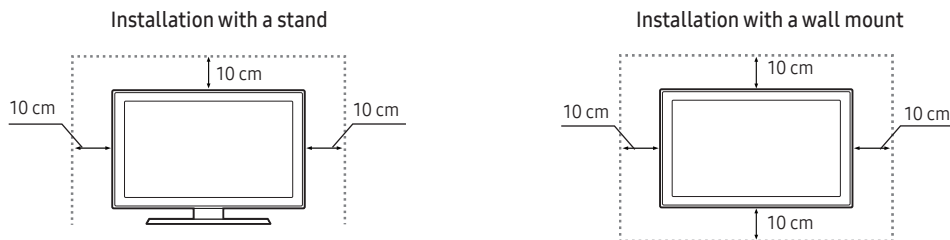

## Attaching the TV to the Stand

Make sure you have all the accessories shown, and that you assemble the stand following the provided assembly instructions.

## Safety Precaution: Securing the TV to the wall



**Caution:** Pulling, pushing, or climbing on the TV may cause the TV to fall. In particular, ensure your children do not hang on or destabilise the TV. This action may cause the TV to tip over, causing serious injuries or death. Follow all safety precautions provided in the Safety Flyer included with your TV. For added stability and safety, you can purchase and install the anti-fall device as described below.



**WARNING:** Never place a television set in an unstable location. A television set may fall, causing serious personal injury or death. Many injuries, particularly to children, can be avoided by taking simple precautions such as

- Using cabinets or stands recommended by the manufacturer of the television set.
- Only using furniture that can safely support the television set.
- Ensuring the television set is not overhanging the edge of the supporting furniture.
- Not placing the television set on tall furniture (for example, cupboards or bookcases) without anchoring both the furniture and the television set to a suitable support.
- Not placing the television set on cloth or other materials that may be located between the television set and supporting furniture.
- Educating children about the dangers of climbing on furniture to reach the television set or its controls.

If your existing television set is being retained and relocated, the same considerations as above should be applied.

- When you have to relocate or lift the TV for replacement or cleaning, be sure not to pull out the stand.

## Preventing the TV from falling

1. Put the screws into one set of brackets, and then firmly fasten them to the wall. Confirm that the screws are firmly attached to the wall.
  - You may need additional material such as an anchor depending on the type of wall.
2. Put the screws into a second set of brackets, and then fasten the screws to the TV.
  - Screws may not be supplied with the product. In this case, please purchase the screws of the following specifications.
3. Connect the brackets fixed to the TV and the brackets fixed to the wall with a durable, heavy-duty string, and then tie the string tightly.
  - Install the TV near the wall so that it does not fall backwards.
  - Connect the string so that the brackets fixed to the wall are at the same height as or lower than the brackets fixed to the TV.

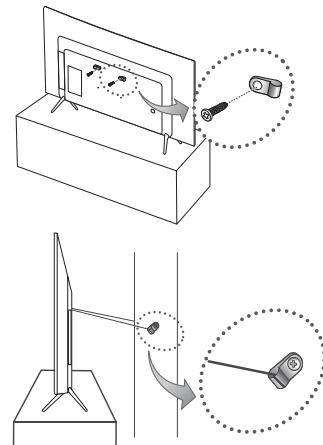

# Anti-theft Kensington Lock

The Kensington Lock is not supplied by Samsung. It is a device used to physically fix the system when using it in a public place. The appearance and locking method may differ from the illustration depending on the manufacturer. Refer to the manual provided with the Kensington Lock for additional information on proper use.

- Please find a "K" icon on the rear of the TV. A Kensington slot is beside the "K" icon.
- The position and colour may differ depending on the model.

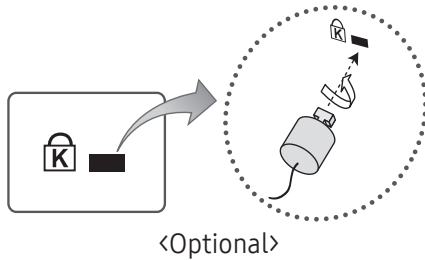

To lock the product, follow these steps:

1. Wrap the Kensington lock cable around a large, stationary object such as desk or chair.
  2. Slide the end of the cable with the lock attached through the looped end of the Kensington lock cable.
  3. Insert the locking device into the Kensington slot on the product.
  4. Lock the lock.
- These are general instructions. For exact instructions, see the User manual supplied with the locking device.
  - The locking device has to be purchased separately.

# Specifications and Other Information

## Specifications

Environmental Considerations		
Operating Temperature	10°C to 40°C (50°F to 104°F)	
Operating Humidity	10% to 80%, non-condensing	
Storage Temperature	-20°C to 45°C (-4°F to 113°F)	
Storage Humidity	5% to 95%, non-condensing	
Stand Swivel (Left / Right)	0°	
Model Name	UE32K4100 / UE32K4109	
Screen Size (Diagonal)	32 inches (80 cm)	
Display Resolution	1366 x 768	
Sound (Output)	20 W	
Dimensions (W x H x D)		
Body	728.7 x 468.8 x 78.0 mm	
With stand	728.7 x 521.7 x 185.3 mm	
Weight		
Without Stand	4.7 kg	
With Stand	4.8 kg	
Model Name	UE32K5170 / UE32K5179	UE40K5170 / UE40K5179
Screen Size (Diagonal)	32 inches (80 cm)	40 inches (100 cm)
Display Resolution	1920 x 1080	
Sound (Output)	20 W	
Dimensions (W x H x D)		
Body	721.4 x 465.1 x 78.0 mm	901.1 x 557.1 x 78.0 mm
With stand	721.4 x 519.1 x 193.5 mm	901.1 x 621.5 x 191.4 mm
Weight		
Without Stand	5.2 kg	8.1 kg
With Stand	5.3 kg	8.2 kg

Environmental Considerations		
Operating Temperature	10°C to 40°C (50°F to 104°F)	
Operating Humidity	10% to 80%, non-condensing	
Storage Temperature	-20°C to 45°C (-4°F to 113°F)	
Storage Humidity	5% to 95%, non-condensing	
Stand Swivel (Left / Right)	0°	
Model Name	UE49K5170 / UE49K5179	UE55K5170 / UE55K5179
Screen Size (Diagonal)	49 inches (123 cm)	55 inches (138 cm)
Display Resolution	1920 x 1080	
Sound (Output)	20 W	
Dimensions (W x H x D)		
Body	1096.8 x 676.2 x 88.0 mm	1232.6 x 752.5 x 98.0 mm
With stand	1096.8 x 742.8 x 230.2 mm	1232.6 x 818.0 x 233.1 mm
Weight		
Without Stand	12.6 kg	15.6 kg
With Stand	12.7 kg	15.7 kg

- The design and specifications are subject to change without prior notice.
- For information about the power supply, and about power consumption, refer to the label attached to the product.
- Typical power consumption is measured according to IEC 62087.

## Decreasing power consumption

When you shut the TV off, it enters Standby mode. In Standby mode, it continues to draw a small amount of power. To decrease power consumption, unplug the power cord when you don't intend to use the TV for a long time.

# Supported Video Formats

File Extention	Container	Video Codec	Resolution	Frame rate (fps)	Bit rate (Mbps)	Audio Codec
*.avi	AVI MKV ASF MP4 3GP VRO VOB PS TS	DivX 3.11 / 4 / 5 / 6	1920 x 1080	6 ~ 30	30	Dolby Digital LPCM ADPCM (IMA, MS) AAC HE-AAC WMA Dolby Digital Plus MPEG (MP3) DTS (Core) G.711 (A-Law, $\mu$ -Law)
*.mkv		MPEG4 SP/ASP				
*.asf		H.264 BP/MP/HP	640 x 480		8	
*.wmv		Motion JPEG	1920 x 1080		30	
*.mp4		Window Media Video v9				
*.3gp		MPEG2				
*.vro		MPEG1				
*.mpg						
*.mpeg						
*.ts						
*.tp						
*.trp						
*.mov	MPEG1	1920 x 1080	30			
*.flv						
*.vob						
*.svi	MPEG1	1920 x 1080	30			
*.divx						

## - Other Restrictions

- Video content will not play, or not play correctly, if there is an error in the content or the container.
- Sound or video may not work if the contents have a standard bit rate/frame rate above the compatible Frame/sec listed in the table.
- If the Index Table is in error, the Seek (Jump) function is not supported.
- Some USB/digital camera devices may not be compatible with the player.
- The menu can be displayed late if the video is over 10Mbps(bit rate).

Video decoder	Audio decoder
<ul style="list-style-type: none"> <li>• Supports up to H.264, Level 4.1 (FMO/ASO/RS are not supported.)</li> <li>• frame rate: <ul style="list-style-type: none"> <li>- Below 1280 x 720: 60 frame max</li> <li>- Above 1280 x 720: 30 frame max</li> </ul> </li> <li>• VC1 AP L4 is not supported.</li> <li>• GMC 2 or higher is not supported.</li> </ul>	<ul style="list-style-type: none"> <li>• WMA 10 Pro supports up to 5.1 channel and M2 profile.</li> <li>• WMA lossless audio is not supported.</li> <li>• Vorbis supports up to 2ch.</li> <li>• DD+ supports up to 5.1 channel.</li> </ul>

## Supported Subtitle Formats

- External

Name	File extension
MPEG-4 timed text	.ttxt
SAMI	.smi
SubRip	.srt
SubViewer	.sub
Micro DVD	.sub or .txt
SubStation Alpha	.ssa
Advanced SubStation Alpha	.ass
Powerdivx	.psb

- Internal

Name	Container	Format
Xsub	AVI	Picture Format
SubStation Alpha	MKV	Text Format
Advanced SubStation Alpha	MKV	Text Format
SubRip	MKV	Text Format
MPEG-4 Timed text	MP4	Text Format

## Supported Photo Formats

File Extension	Type	Resolution
*.jpg *.jpeg	JPEG	15360 X 8640
*.bmp	BMP	4096 X 4096
*.mpo	MPO	15360 X 8640

- The MPO type file does not support Zoom, Rotate and Slide Show Effect functions.

## Supported Music Formats

File Extension	Type	Codec	Remark
*.mp3	MPEG	MPEG1 Audio Layer 3	
*.m4a *.mpa *.aac	MPEG4	AAC	
*.flac	FLAC	FLAC	Supports up to 2ch.
*.ogg	OGG	Vorbis	Supports up to 2ch.
*.wma	WMA	WMA	WMA 10 Pro supports up to 5.1 channel and M2 profile. (WMA lossless audio is not supported.)
*.wav	wav	wav	
*.mid *.midi	midi	midi	type 0 and type 1



## Full available resolution

Optimal resolution is 4 series: 1366 x 768 @ 60Hz / 5 series: 1920 x 1080@60Hz. See specification page for full available resolution.

Mode	Resolution	Horizontal Frequency (KHz)	Vertical Frequency (Hz)	Pixel Clock Frequency (MHz)	Sync Polarity (H / V)	1366 x 768	1920 x 1080
IBM	720 x 400	31.469	70.087	28.322	-/+	✓	✓
MAC	640 x 480	35.000	66.667	30.240	-/-	✓	✓
	832 x 624	49.726	74.551	57.284	-/-	✓	✓
	1152 x 870	68.681	75.062	100.000	-/-		✓
VESA DMT	640 x 480	31.469	59.940	25.175	-/-	✓	✓
	640 x 480	37.861	72.809	31.500	-/-	✓	✓
	640 x 480	37.500	75.000	31.500	-/-	✓	✓
	800 x 600	37.879	60.317	40.000	+/+	✓	✓
	800 x 600	48.077	72.188	50.000	+/+	✓	✓
	800 x 600	46.875	75.000	49.500	+/+	✓	✓
	1024 x 768	48.363	60.004	65.000	-/-	✓	✓
	1024 x 768	56.476	70.069	75.000	-/-	✓	✓
	1024 x 768	60.023	75.029	78.750	+/+	✓	✓
	1152 x 864	67.500	75.000	108.000	+/+		✓
	1280 x 720	45.000	60.000	74.250	+/+	✓	✓
	1280 x 800	49.702	59.810	83.500	-/+		✓
	1280 x 1024	63.981	60.020	108.000	+/+		✓
	1280 x 1024	79.976	75.025	135.000	+/+		✓
	1366 x 768	47.712	59.790	85.500	+/+	✓	✓
	1440 x 900	55.935	59.887	106.500	-/+		✓
1600 x 900RB	60.000	60.000	108.000	+/+		✓	
1680 x 1050	65.290	59.954	146.250	-/+		✓	
1920 x 1080	67.500	60.000	148.500	+/+		✓	

### - NOTE

- The interlace mode is not supported.
- The set might operate abnormally if a non-standard video format is selected.

## Adapter information



Use following adapter to avoid hazard

Manufacturer: Solum

Adaptor model: A4819\_KSML(48W); A4819N\_KSML(48W)

Manufacturer: Powernet

Adaptor model: A5919\_KPML(59W); A5919N\_KPML(59W)

## Licences



Manufactured under license from Dolby Laboratories. Dolby and the double-D symbol are trademarks of Dolby Laboratories.



For DTS patents, see <http://patents.dts.com>. Manufactured under license from DTS, Inc. DTS, the Symbol, DTS in combination with the Symbol, DTS Premium Sound|5.1, DTS Digital Surround, DTS Express, and DTS Neo2:5 are registered trademarks or trademarks of DTS, Inc. in the United States and/or other countries.

© DTS, Inc. All Rights Reserved.



The terms HDMI and HDMI High-Definition Multimedia Interface, and the HDMI Logo are trademarks or registered trademarks of HDMI Licensing LLC in the United States and other countries.



This DivX Certified® device has passed rigorous testing to ensure it plays DivX® video. To play purchased DivX movies, first register your device at [vod.divx.com](http://vod.divx.com). Find your registration code in the DivX VOD section of your device setup menu.

DivX Certified® to play DivX® video up to HD 1080p, including premium content.

DivX®, DivX Certified® and associated logos are trademarks of DivX, LLC and are used under license.

Covered by one or more of the following U.S. patents: 7,295,673; 7,460,668; 7,515,710; 8,656,183; 8,731,369; RE45,052.

### Open Source License Notice

Open Source used in this product can be found on the following webpage. (<http://opensource.samsung.com>) Open Source License Notice is written only English.



#### Correct Disposal of This Product (Waste Electrical & Electronic Equipment) (Applicable in countries with separate collection systems)

This marking on the product, accessories or literature indicates that the product and its electronic accessories (e.g. charger, headset, USB cable) should not be disposed of with other household waste at the end of their working life. To prevent possible harm to the environment or human health from uncontrolled waste disposal, please separate these items from other types of waste and recycle them responsibly to promote the sustainable reuse of material resources.

Household users should contact either the retailer where they purchased this product, or their local government office, for details of where and how they can take these items for environmentally safe recycling.

Business users should contact their supplier and check the terms and conditions of the purchase contract. This product and its electronic accessories should not be mixed with other commercial wastes for disposal.



#### Correct disposal of the batteries in this product (Applicable in countries with separate collection systems)

This marking on battery, manual or packaging indicates that the batteries in this product should not be disposed of with other household waste at the end of their working life. Where marked, the chemical symbols Hg, Cd or Pb indicate that the battery contains mercury, cadmium or lead above the reference levels in EC Directive 2006/66. If batteries are not properly disposed of, these substances can cause harm to human health or the environment.

To protect natural resources and to promote material reuse, please separate batteries from other types of waste and recycle them through your local, free battery return system.

For information on Samsung's environmental commitments and product-specific regulatory obligations, e.g. REACH, WEEE, Batteries, visit [http://www.samsung.com/uk/aboutsamsung/samsungelectronics/corporatecitizenship/data\\_corner.html](http://www.samsung.com/uk/aboutsamsung/samsungelectronics/corporatecitizenship/data_corner.html)







**WARNING - TO PREVENT THE SPREAD OF FIRE, KEEP CANDLES OR OTHER ITEMS WITH OPEN FLAMES AWAY FROM THIS PRODUCT AT ALL TIMES.**



***This page is intentionally  
left blank.***

## Achtung! Wichtige Sicherheitshinweise

(Lesen Sie sorgfältig die Sicherheitshinweise, bevor Sie das Fernsehgerät verwenden.)

ACHTUNG	
<b>STROMSCHLAGGEFAHR – NICHT ÖFFNEN</b>	 Produkt der Klasse-II: Dieses Symbol zeigt an, dass das Gerät keinen elektrischen Erdungsanschluss (Masse) benötigt.
ACHTUNG: ENTFERNEN SIE NIEMALS DIE ABDECKUNG (ODER RÜCKWAND) DES GERÄTS. ANDERNFALLS BESTEHT STROMSCHLAGGEFAHR. IM GERÄTEINNEREN BEFINDEN SICH KEINE VOM BENÜTZER ZU WARTENDEN TEILE. REPARATUREN DÜRFEN NUR VON QUALIFIZIERTEM KUNDENDIENSTPERSONAL DURCHFÜHRT WERDEN.	 Wechselspannung: Dieses Symbol zeigt an, dass es sich bei der mit diesem Symbol gekennzeichneten Nennspannung um eine Wechselspannung handelt.
 Dieses Symbol weist auf eine hohe Spannung im Innern des Geräts hin. Das Berühren von Teilen im Geräteinneren ist gefährlich.	 Gleichspannung: Dieses Symbol zeigt an, dass es sich bei der mit diesem Symbol gekennzeichneten Nennspannung um eine Gleichspannung handelt.
 Dieses Symbol weist darauf hin, dass diesem Gerät wichtige Anweisungen zum Betrieb und zur Wartung beigelegt sind.	 Achtung! Gebrauchsanweisung beachten: Dieses Symbol weist den Benutzer an, weitere sicherheitsrelevante Informationen der Gebrauchsanweisung zu entnehmen.

Die Schlitze und Öffnungen im Gehäuse und in der Rückwand oder im Boden sind wichtig und dienen der Belüftung. Um den zuverlässigen Betrieb des Geräts zu gewährleisten und es vor Überhitzung zu schützen, dürfen diese Öffnungen keinesfalls blockiert oder bedeckt werden.

- Stellen Sie das Gerät nicht an Orten mit beengten Platzverhältnissen auf, wie z. B. in einem Bücherregal oder einem Einbauschrank. Dies ist nur dann zulässig, wenn für ausreichende Belüftung gesorgt wird.
- Außerdem darf das Gerät keinesfalls in der Nähe oder oberhalb eines Heizstrahlers oder -körpers aufgestellt werden oder an Orten, an denen es direkter Sonneneinstrahlung ausgesetzt ist.
- Stellen Sie keine mit Flüssigkeit gefüllten Behälter (Vasen usw.) auf das Gerät, da dies zu einem Brand oder Stromschlag führen kann.

Setzen Sie das Gerät keinesfalls Regen aus, und stellen Sie es nicht in der Nähe von Wasser auf (Badewanne, Küchenspüle, feuchter Keller, Schwimmbecken usw.). Falls das Gerät dennoch Nässe ausgesetzt war, trennen Sie es von der Stromversorgung und wenden Sie sich umgehend an den nächstgelegenen Händler.

Für dieses Gerät werden Batterien benötigt. Entsorgen Sie die Batterien ordnungsgemäß und in Übereinstimmung mit den für Sie geltenden Umweltschutzbestimmungen. Bitte wenden Sie sich bei Fragen zur ordnungsgemäßen Entsorgung an Ihre örtlichen Behörden.

Überlasten Sie Steckdosen, Verlängerungskabel und Netzteile keinesfalls, da dies zu einem Brand oder Stromschlag führen kann.

Netzkabel müssen so verlegt werden, dass niemand auf das Kabel treten kann oder es durch Gegenstände gequetscht wird, die auf dem Kabel stehen oder gegen das Kabel drücken. Insbesondere ist auf Stecker, Netzteile und die Kabeldurchführung am Gerätegehäuse zu achten.

Trennen Sie das Gerät aus Sicherheitsgründen bei einem Gewitter oder bei längerer Nutzungspause vom Netz und von der Antenne bzw. vom Kabelsystem. Auf diese Weise werden Schäden durch Blitzschlag oder Spannungstöße vermieden.

Stellen Sie sicher, dass die Nennspannung des Gleichstromnetzteils für die örtliche Stromversorgung geeignet ist, bevor Sie das Netzkabel an die Stromversorgung anschließen.

Führen Sie niemals Metallgegenstände in die Öffnungen des Geräts ein. Dies kann zu Stromschlägen führen.

Berühren Sie zur Vermeidung von Stromschlägen keinesfalls Bauteile im Inneren des Geräts. Das Gerät darf nur von einem qualifizierten Techniker geöffnet werden.

Stellen Sie sicher, dass der Netzstecker fest in der Steckdose sitzt. Ziehen Sie das Netzkabel nie am Kabel selbst, sondern stets am Stecker aus der Steckdose. Ziehen Sie niemals am Kabel, um den Netzstecker aus der Steckdose zu ziehen.

Berühren Sie das Netzkabel niemals mit feuchten Händen.

Wenn das Gerät nicht einwandfrei funktioniert, insbesondere beim Auftreten ungewöhnlicher Geräusche oder Gerüche aus dem Inneren, trennen Sie es unverzüglich von der Stromversorgung und wenden Sie sich umgehend an Ihren nächstgelegenen Händler oder das nächste Kundendienstzentrum.

Ziehen Sie unbedingt den Netzstecker aus der Steckdose, wenn das Gerät längere Zeit nicht verwendet werden soll oder Sie längere Zeit außer Haus sind (insbesondere wenn Kinder und ältere Personen allein im Haus bleiben).

- Staubablagerungen können Stromschläge, Kurzschlüsse oder Brände verursachen, da sie zu Funkenbildung, übermäßiger Erwärmung und Beschädigung der Isolierung am Netzkabel führen können.

Wenden Sie sich für weiterführende Informationen an ein autorisiertes Kundendienstzentrum, wenn das Gerät an einem Ort mit hoher Konzentration an Staubpartikeln, außergewöhnlich hohen oder niedrigen Temperaturen, hoher Luftfeuchtigkeit oder in unmittelbarer Nähe zu Chemikalien aufgestellt oder z. B. an einem Bahnhof oder Flughafen im Dauerbetrieb verwendet werden soll. Eine nicht fachgerechte Aufstellung kann zu schweren Schäden am Gerät führen.

Verwenden Sie nur ordnungsgemäß geerdete Stecker und Steckdosen.

- Eine fehlerhafte Erdung kann zu Stromschlägen oder Schäden am Gerät führen. (Nur Geräte der Klasse I.)

Um dieses Gerät vollständig abzuschalten, müssen Sie den Netzstecker aus der Steckdose ziehen. Daher müssen Steckdose und Netzstecker jederzeit leicht zugänglich sein.

Lagern Sie die Zubehörteile (Batterien usw.) an einem sicheren Ort außerhalb der Reichweite von Kindern.

Lassen Sie das Gerät nicht fallen, und setzen Sie es keiner Schlag- oder Stoßeinwirkung aus. Wenn das Gerät beschädigt ist, trennen Sie es vom Stromnetz und wenden Sie sich an ein Kundendienstzentrum.

Ziehen Sie zum Reinigen den Netzstecker aus der Steckdose, und wischen Sie das Gerät mit einem weichen, trockenen Tuch ab. Verwenden Sie keine Chemikalien wie Wachs, Benzol, Alkohol, Verdünner, Insektizide, Luftverbesserer, Schmiermittel oder Reinigungsmittel. Diese Chemikalien können die Oberfläche des Geräts beschädigen und aufgedruckte Kennzeichnungen lösen bzw. entfernen.

Setzen Sie das Gerät niemals Regen oder Feuchtigkeit aus.

Entsorgen Sie Batterien niemals in einem Feuer.

Schließen Sie die Batterien nicht kurz, nehmen Sie sie nicht auseinander und setzen Sie sie keiner Hitze aus.

Wenn Sie die für die Fernbedienung mitgelieferten Batterien durch neue Batterien des falschen Typs ersetzen, besteht Explosionsgefahr. Setzen Sie nur Batterien des gleichen oder eines gleichwertigen Typs ein.

Achten Sie auf Folgendes, wenn Sie den Netzstecker in der speziellen Ausführung von Samsung verwenden:

Stecken Sie den Netzstecker in den Adapter, bis ein „Klicken“ zu hören ist.

Entfernen Sie den Netzstecker nach dem Einsetzen niemals. (Kann nicht ausgebaut werden)

Stecken Sie den Netzstecker nicht in eine Steckdose.

Verwenden Sie den mitgelieferten Netzstecker nicht in Verbindung mit anderen Geräten.

Verbinden Sie den Adapter ausschließlich mit diesem mitgelieferten Netzstecker.

Wenn Sie den Adapter aus der Steckdose entfernen möchten, ziehen Sie vertikal am Steckergehäuse.

Verbinden Sie den Adapter nicht mit einer Steckdose an der Decke.

Lassen Sie keine Gegenstände auf den Adapter fallen und setzen Sie ihn keiner Schlägeinwirkung aus.

Drehen Sie ihn nicht über den auf dem Adapter angezeigten Bereich hinaus.

Dadurch können Stromschläge oder Brände verursacht werden.

Entfernen Sie vor dem ersten Einsatz die Vinylverpackung des Netzteils. Anderenfalls kann ein Brand verursacht werden.

\* Die Abbildungen und Illustrationen in diesem Handbuch dienen nur zur Information und können vom tatsächlichen Aussehen des Geräts abweichen. Änderungen an Ausführung und technischen Daten vorbehalten.

Einige GUS-Sprachen (Russisch, Ukrainisch, Kasachisch) stehen für dieses Produkt nicht zur Verfügung, da das Gerät für Kunden in der EU hergestellt wurde.

To reduce the risk of fire or electric shock, do not expose this apparatus to rain or moisture.

Apparatus shall not be exposed to dripping or splashing and no objects filled with liquids, such as vases, shall not be placed on the apparatus.

WARNING: FOR INDOOR USE ONLY

# Lieferumfang

Vergewissern Sie sich, dass die aufgeführten Teile im Lieferumfang des Geräts enthalten sind. Wenden Sie sich bei fehlenden Teilen an Ihren Händler.

Fernbedienung & 2 Batterien (Typ AAA)

Vorschriftenhandbuch

Benutzerhandbuch

Netzkabel (Abhängig von Land und Modell)

Garantiekarte (nicht überall verfügbar)

NETZSTECKER-KONVERTIERUNG (Abhängig von Land und Modell)

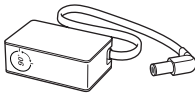

Netzteil

(Abhängig von Land und Modell)

## Einstellen des Steckerwinkels am Netzteil

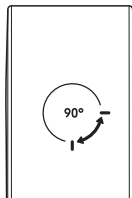

- Drehen Sie den Stecker niemals bis über den am Netzteil dargestellten zulässigen Bereich hinaus.
- Farben und Formen der Teile sind modellabhängig.
- Nicht im Lieferumfang enthaltene Kabel sind separat erhältlich.
- Öffnen Sie die Verpackung und überprüfen Sie das gesamte Verpackungsmaterial, damit Sie keine Teile übersehen.

Für Reparaturen an Ihrem Gerät fallen Gebühren an, wenn:

(a) auf Ihren Wunsch ein Techniker zu Ihnen geschickt wird, und es liegt kein Defekt des Geräts vor (d. h. wenn das Benutzerhandbuch nicht gelesen wurde)

(b) Sie das Gerät in eine Reparaturwerkstatt bringen, und es liegt kein Defekt des Geräts vor (d. h. wenn das Benutzerhandbuch nicht gelesen wurde)

Die Höhe eventuell anfallender Gebühren wird Ihnen vor dem Besuch eines Technikers mitgeteilt.



Warnung: Der Bildschirm kann aufgrund direkter Krafteinwirkung während eines unsachgemäßen Transports beschädigt werden. Wir empfehlen daher, das Gerät beim Tragen wie in der Abbildung gezeigt an den Ecken zu halten.



# Verwenden des TV-Controllers

Sie können den Fernseher mit der Taste **TV-Steuerung** auf der Rückseite des Geräts einschalten und dann das **Steuermenü** verwenden. Das Steuermenü wird angezeigt, wenn die Taste gedrückt wird, während der Fernseher eingeschaltet ist. Weitere Informationen über die Verwendung erhalten Sie in der nachfolgenden Abbildung.

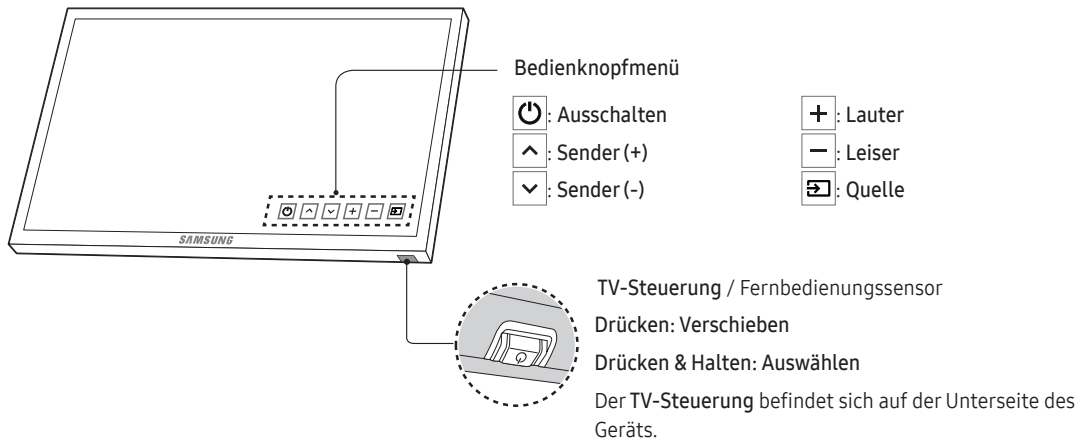

# Die Fernbedienung

- Die Tasten Ein/Aus, Kanal, Lautstärke und Eingabe der Fernbedienung sind mit Braille-Punkten versehen und können auch von Personen mit Sehbehinderung verwendet werden.

**⏻ (Ein/Aus):** Hiermit schalten Sie das Gerät ein bzw. aus.  
**SOURCE:** Hiermit können Sie die verfügbaren Videosignalquellen anzeigen und auswählen.  
**Zifferntasten:** Hiermit können Sie direkt auf die Sender zugreifen.  
**TTX/MIX:** Hiermit schalten Sie zwischen „Videotext EIN“, „Doppel“, „Mix“ oder „AUS“ um.  
**PRE-CH:** Hiermit wechseln Sie zum vorherigen Sender.  
**– VOL +:** Hiermit stellen Sie die Lautstärke ein.  
**MUTE:** Hiermit schalten Sie den Ton ein oder aus.  
**▼ CH ▲:** Hiermit wechseln Sie den Sender.  
**CH LIST:** Hiermit öffnen Sie die **Senderliste**.  
**MEDIA.P:** Hiermit zeigen Sie das Menü der Funktion **Media Play** an.  
**MENU:** Hiermit zeigen Sie das Bildschirmmenü an.  
**GUIDE:** Hiermit zeigen Sie den elektronischen Programmführer (EPG) an.  
**TOOLS:** Hiermit können Sie häufig verwendete Funktionen schnell auswählen.  
**INFO:** Hiermit können Sie Informationen über die gerade ausgestrahlte digitale Sendung oder den Inhalt anzeigen.  
**↵ (Eingabe):** Hiermit können Sie ein markiertes Element auswählen oder starten.  
**▲ ▼ ◀ ▶:** Hiermit bewegen Sie den Cursor, wählen Optionen im Bildschirmmenü aus und ändern die auf dem Gerät angezeigten Menüwerte.  
**RETURN:** Hiermit kehren Sie zum vorherigen Menü oder Sender zurück.  
**EXIT:** Hiermit schließen Sie das Menü.  
**Verwenden Sie diese Tasten entsprechend den Anweisungen auf dem Fernseh Bildschirm.**  
**E-MANUAL:** Hiermit zeigen Sie das e-Manual an.  
**PIC SIZE:** Hiermit wählen Sie **Bildformat**.  
**AD/SUBT.:** Auswahl der Audio-Beschreibung für Sehgeschädigte. (nicht überall verfügbar). / Digitale Untertitel anzeigen  
**■:** Hiermit beenden Sie die Wiedergabe von Inhalten.  
**Verwenden Sie diese Tasten im Zusammenhang mit bestimmten Funktionen.**  
**Verwenden Sie diese Tasten entsprechend den Anweisungen auf dem Fernseh Bildschirm.**

- Die obigen Tastennamen können von den tatsächlichen Bezeichnungen abweichen.

## Einsetzen der Batterien in die Fernbedienung

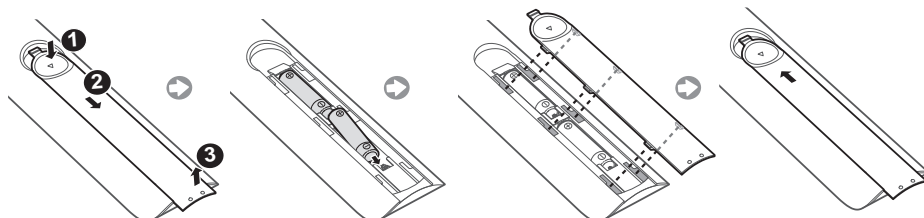



# Ändern der Eingangsquelle

## Quelle

Hiermit wählen Sie zwischen Fernsehempfang und anderen externen Geräten, die an das Fernsehgerät angeschlossen sind, z. B. DVD- / Blu-Ray-Player / Kabelreceiver / Satellitenreceiver (Set-Top Box).

1. Drücken Sie die Taste **SOURCE** auf Ihrer Fernbedienung.
2. Wählen Sie die gewünschte externe Eingangsquelle.
  - **TV / HDMI1 / HDMI2/DVI / AV / Component**
  - Unter **Quelle** werden die angeschlossenen Signalquellen hervorgehoben.
  - Der PC(D-Sub)-Eingang wird nicht unterstützt. Wenn Sie das Fernsehgerät an einen PC anschließen möchten, verbinden Sie das HDMI/DVI-Kabel mit dem Anschluss **HDMI IN 2(DVI)** am Fernsehgerät.

## Verwendung Name bearb.

Drücken Sie unter **Quelle** die Taste **TOOLS**, um den gewünschten Namen der externen Eingangsquelle einzugeben.

- Wenn Sie einen PC über ein HDMI-Kabel mit dem **HDMI IN 2(DVI)**-Anschluss verbinden, sollten Sie für den LED-Bildschirm unter **Name bearb.** den Modus **PC** einstellen.
- Wenn Sie einen PC über ein HDMI/DVI-Kabel mit dem **HDMI IN 2(DVI)**-Anschluss verbinden, sollten Sie für den LED-Bildschirm unter **Name bearb.** den Modus **DVI PC** einstellen.
- Wenn Sie AV-Geräte über ein HDMI/DVI-Kabel mit dem **HDMI IN 2(DVI)**-Anschluss verbinden, sollten Sie für den LED-Bildschirm unter **Name bearb.** den Modus **DVI-Geräte** einstellen.

## Information

Hiermit können Sie detaillierte Informationen zum angeschlossenen externen Gerät anzeigen.

# Verbinden mit dem COMMON INTERFACE-Steckplatz (Fernsehen mit Ihrer PayTV-Karte)

- Je nach Land und Modell.
- Schalten Sie den Fernseher aus, wenn Sie die CI-Karte einsetzen oder herausnehmen möchten.

## Verwenden der „CI“- oder „CI+“-Karte

Sie müssen eine „CI“- oder „CI+“-Karte einsetzen, ehe Sie kostenpflichtige Sender sehen können.

- Wenn Sie keine „CI“- oder „CI+“-Karte einsetzen, wird bei einigen Sendern die Meldung „Scrambled Signal“ (Gestörtes Signal) angezeigt.
- Die Verbindungsinformationen mit Telefonnummer, Kennung der „CI“- oder „CI+“-Karte, Hostkennung und anderen Angaben werden nach ungefähr 2 bis 3 Minuten angezeigt. Wenn eine Fehlermeldung angezeigt wird, wenden Sie sich bitte an Ihren Dienstanbieter.
- Wenn die Senderinformationskonfiguration abgeschlossen ist, wird die Meldung „Updating Completed (Aktualisierung abgeschlossen)“ angezeigt. Dies bedeutet, dass die Senderliste aktualisiert wurde.
- **HINWEIS**
  - Sie können die „CI“- oder „CI+“-Karte bei einem der örtlichen Kabelnetzbetreiber erwerben.
  - Ziehen Sie die „CI“- oder „CI+“-Karte vorsichtig mit den Händen heraus. Sie könnte ansonsten herunterfallen und beschädigt werden.
  - Die Richtung, in der Sie die „CI“- oder „CI+“-Karte einsetzen müssen, ist auf der Karte markiert.
  - Die Position des „COMMON INTERFACE“-Steckplatzes ist modellabhängig.
  - „CI“- oder „CI+“-Karten werden in manchen Ländern und Regionen nicht unterstützt. Fragen Sie diesbezüglich Ihren offiziellen Händler.
  - Wenden Sie sich bei Problemen an den Dienstanbieter.
  - Setzen Sie eine „CI“- oder „CI+“-Karte ein, die für die aktuellen Antenneneinstellungen geeignet ist. Andernfalls ist das Bild gestört oder es fällt aus.

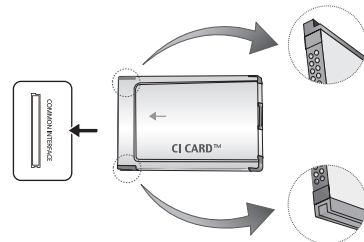

- Das Zubehör kann sich je nach Modell unterscheiden.

# Das e-Manual

MENU → Unterstützung → e-Manual → ENTER



Die Anweisungen zu den Funktionen Ihres Fernsehgeräts finden Sie im **e-Manual**. Drücken Sie dazu die Taste **E-MANUAL** auf Ihrer Fernbedienung. Bewegen Sie den Cursor mithilfe der Pfeiltasten, um eine Kategorie und ein Thema auszuwählen, und drücken Sie dann die Taste **ENTER** . Das **e-Manual** zeigen Sie die gewünschte Seite an.

Sie können auch über das entsprechende Menü darauf zugreifen:

- Drücken Sie die Taste **E-MANUAL** auf der Fernbedienung, um zum Hauptmenü des **e-Manual** zurückzukehren.

## Bildschirmanzeige

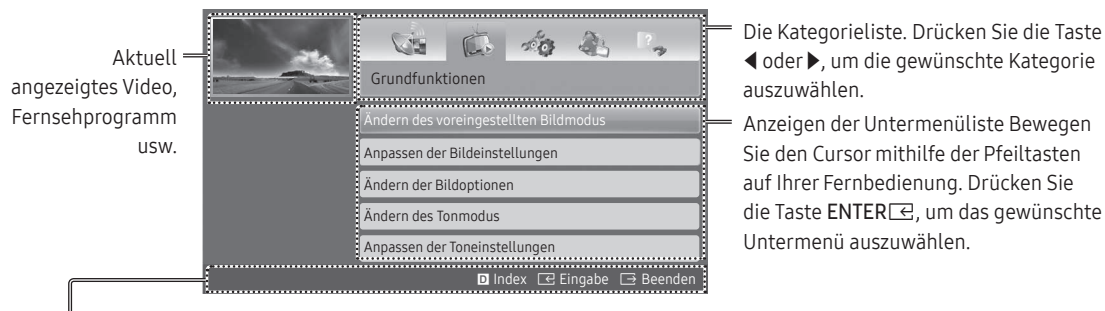

### Bedientasten

**Index**: Anzeigen des Index-Fensters.

- Welcher Index verfügbar ist, hängt von der Sprache ab.

**Eingabe**: Auswählen einer Kategorie oder eines Untermenüs.

**Beenden**: Schließen des e-Manual.

<Anzeigen der Inhalte>

**Jetzt test.**: Anzeigen des zum Thema passenden Bildschirmmenüs. Drücken Sie die Taste **E-MANUAL**, um zum e-Manual zurückzukehren.

**Start**: Hiermit wechseln Sie zum Startfenster des e-Manual.



**Seite**: Hiermit wechseln Sie zur nächsten oder vorherigen Seite.

**Vergrößern**: Vergrößern des Fensters.

- Drücken Sie zum Vergrößern des Bildschirms die Taste (**Vergrößern**). Mit den Tasten oder können Sie durch das vergrößerte Fenster blättern. Drücken Sie die Taste **RETURN**, um das Fenster auf die normale Größe zurückzusetzen.

## So wechseln Sie zwischen den Themen im e-Manual und den entsprechenden Bildschirmmenüs.

- Diese Funktion ist in manchen Menüs nicht verfügbar.
- Wenn das Menü deaktiviert ist, können Sie die Funktion **Jetzt test.** nicht verwenden.

Methode 1	Methode 2
<ol style="list-style-type: none"><li>1. Wenn Sie das entsprechende Menü zu einem Thema im <b>e-Manual</b> ausführen möchten, drücken Sie die rote Taste, um <b>Jetzt test.</b> auszuwählen.</li><li>2. Drücken Sie die Taste <b>e-Manual</b>, um zum <b>E-MANUAL</b> zurückzukehren.</li></ol>	<ol style="list-style-type: none"><li>1. Drücken Sie die Taste <b>ENTER</b> , wenn ein Thema angezeigt wird. Die Abfrage <b>„Möchten Sie dies ausführen?“</b> wird angezeigt. Wählen Sie <b>Ja</b> aus, und drücken Sie dann die Taste <b>ENTER</b> . Das Fenster des Bildschirmmenüs wird angezeigt.</li><li>2. Drücken Sie die Taste <b>e-Manual</b>, um zum <b>E-MANUAL</b> zurückzukehren.</li></ol>

## So suchen Sie auf der Indexseite nach einem Thema

- Diese Funktion wird, je nach Sprache, möglicherweise nicht unterstützt.
1. Wenn Sie nach einem Stichwort suchen möchten, wählen Sie mit der blauen Taste **Index**.
  2. Wählen Sie mit der Taste **◀** oder **▶** den Anfangsbuchstaben des gewünschten Stichworts.
  3. Wählen Sie mit der Taste **▲** or **▼** das gewünschte Stichwort aus, und drücken Sie dann die Taste **ENTER** .
  4. Sie können das Fenster der entsprechenden Anweisung im e-Manual anzeigen.
    - Drücken Sie die Taste **RETURN**, um das Fenster **Index** zu schließen.

## Anfangseinstellung

Wenn das Fernsehgerät erstmals eingeschaltet wird, helfen eine Reihe aufeinanderfolgender Abfragen beim Durchführen der Grundeinstellungen. Drücken Sie die Taste **POWER** . **Einstell.** ist nur dann verfügbar, wenn die Quelle auf TV eingestellt ist.

- **Sendertyp** wechselt automatisch zu **Set-Top-Box**, wenn Sie vor Beginn der Installation ein Gerät an **HDMI IN 1(STB)** anschließen. Wenn Sie die Option **Set-Top-Box** nicht verwenden möchten, wählen Sie stattdessen **TV-Empfang** aus.

## So setzen Sie diese Funktion zurück:

Wählen Sie **System - Einstell.** (Anfangseinstellung) aus. Geben Sie Ihre 4-stellige PIN ein. Die Standard-PIN lautet „0-0-0-0“. Verwenden Sie zum Ändern der PIN die Funktion **PIN ändern**.

Führen Sie die Einstellungen **Einstell. (MENU → System)** zuhause noch einmal durch, selbst wenn Sie sie bereits im Geschäft festgelegt haben.

- Wenn Sie den PIN-Code vergessen haben, drücken Sie die Tasten auf der Fernbedienung im Standby-Modus in der angegebenen Reihenfolge, um die PIN auf „0-0-0-0“ zurückzusetzen: **MUTE → 8 → 2 → 4 → POWER (Ein)**

# Teletextfunktion

Auf der Videotext-Indexseite finden Sie Verwendungshinweise zum Videotext. Damit Videotextinformationen korrekt angezeigt werden, muss der Empfang des Senders einwandfrei sein. Andernfalls können Informationen unvollständig sein oder einige Seiten nicht angezeigt werden.

- Sie können die Videotextseiten durch Drücken der Zifferntasten auf der Fernbedienung wechseln.

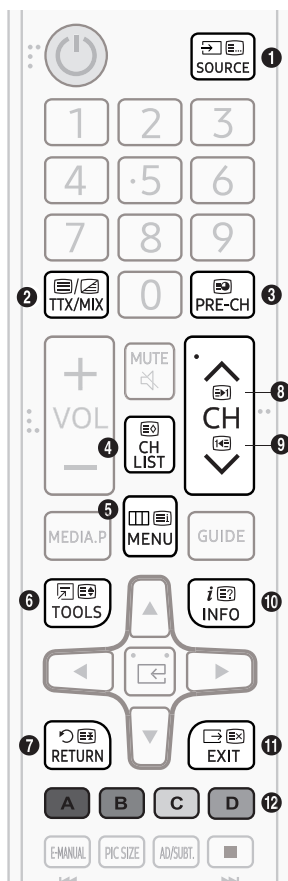

- 1 (Modus): Auswählen des Teletextmodus (LISTE/FLOF) Wenn Sie diese Taste im LIST-Modus drücken, wird in den Listenspeichermodus umgeschaltet. Im Listenspeichermodus können Sie mit der Taste (Speichern) Videotextseiten in einer Liste speichern.
- 2 (TTX Voll/TTX Doppel/Mix/Aus): Hiermit aktivieren Sie den Teletextmodus für den aktuellen Sender. Drücken Sie die Taste zweimal, um die Videotextinformationen gleichzeitig mit der aktuellen Sendung auf dem Bildschirm anzuzeigen. Drücken Sie die Taste noch einmal, um Teletext zu beenden.
- 3 (Unterseite): Anzeigen einer verfügbaren Unterseite.
- 4 (Speichern): Hiermit können Sie Teletextseiten speichern.
- 5 (Index): Anzeigen der Indexseite (Inhalt) während Sie Teletext verwenden
- 6 (Größe): Hiermit zeigen Sie Teletextinformationen in doppelter Größe in der oberen Hälfte des Bildschirms an. Drücken Sie die Taste erneut, um den Text in die untere Hälfte des Bildschirms zu verschieben. Für die normale Anzeige drücken Sie die Taste noch einmal.
- 7 (Halten): Falls die ausgewählte Seite mit Unterseiten verknüpft ist, wird die Anzeige automatisch an der aktuellen Seite gehalten. Drücken Sie die Taste erneut, um den Vorgang rückgängig zu machen.
- 8 (Hoch): Anzeigen der nächsten Teletextseite
- 9 (Runter): Anzeigen der vorherigen Teletextseite
- 10 (Zeigen): Hiermit zeigen Sie verborgene Texte an (z. B. Antworten bei Quizsendungen). Drücken Sie die Taste erneut, um Teletext auszublenden.
- 11 (Abbrechen): Verkleinern der Teletextanzeige, um sie gleichzeitig mit der aktuellen Sendung anzuzeigen
- 12 Farbtasten (rot, grün, gelb, blau): Wenn der Sender das FASTEXT-System verwendet, sind die verschiedenen Themen auf den Videotextseiten farbig gekennzeichnet und können mit den Farbtasten auf der Fernbedienung ausgewählt werden. Treffen Sie Ihre Wahl mit der entsprechenden Farbtaste. Eine neue farblich codierte Seite wird angezeigt. Die Auswahl der Elemente kann auf dieselbe Weise erfolgen. Drücken Sie die entsprechende Farbtaste, um die vorherige oder nächste Seite anzuzeigen.

## Die Videotextseiten sind in sechs Kategorien unterteilt:

Element	Inhalt
A	Gewählte Seitennummer.
B	Senderkennung.
C	Aktuelle Seitenzahl oder Suchhinweise.
D	Datum und Uhrzeit.
E	Text.
F	Statusinformationen. FASTEXT-Informationen.

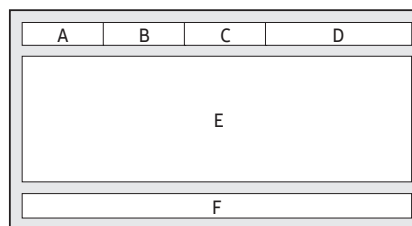

# Fehlerbehebung und Wartung

## Fehlerbehebung

Wenn das Fernsehgerät scheinbar ein Problem aufweist, schlagen Sie zunächst in dieser Liste mit möglichen Problemen nach und probieren Sie die beschriebenen Abhilfemaßnahmen aus. Wenn keiner dieser Tipps zur Fehlerbehebung weiterhilft, öffnen Sie die Website „www.samsung.com“ und klicken Sie dort auf „Support“ (Unterstützung) oder wenden Sie sich an ein Samsung-Kundendienstzentrum.

### Bildqualität

- Führen Sie zu allererst den **Bildtest** durch, um zu bestätigen, dass Ihr Fernsehgerät das Testbild korrekt anzeigt. (Navigieren Sie zu **MENU - Unterstützung - Eigendiagnose - Bildtest**) Wenn das Testbild korrekt angezeigt wird, ist die schlechte Bildqualität möglicherweise auf ein Problem mit der Signalquelle oder dem Signal selbst zurückzuführen.

#### Das Fernsehbild ist nicht so gut wie im Geschäft.

- Wenn Sie einen analogen Kabel-/Satellitenreceiver verwenden, ersetzen Sie diesen durch einen digitalen. Verwenden Sie HDMI- oder Komponentenkabel, um eine Bildqualität in HD (hohe Auflösung) zu ermöglichen.
- Kabel-/Satellitenanschluss: Probieren Sie digitale Sender aus der Senderliste aus.
- Antennenanschluss: Probieren Sie HD-Sender, nachdem Sie den automatischen Sendersuchlauf durchgeführt haben.
- Viele HD-Sender senden aufbereitete SD-Inhalte (Standardauflösung).
- Stellen Sie den Kabelreceiver bzw. die Set-Top-Box auf eine Bildauflösung von 1080i oder 720p ein.
- Achten Sie darauf, dass Sie beim Fernsehen den empfohlenen Mindestabstand entsprechend der Größe des Fernsehgeräts und der Auflösung des angezeigten Signals einhalten.

#### Das Bild ist verzerrt: Makroblock-Fehler, Smallblock-Fehler, Punktfehler, Pixelfehler.

- Durch die Kompression der Videoinhalte kann es zu Bildverzerrungen kommen, insbesondere bei schnellen Bildern wie bei Sportsendungen und Actionfilmen.
- Ein niedriger Signalpegel oder eine schlechte Qualität können Bildverzerrungen verursachen. Das ist kein Problem des Fernsehgeräts.
- Mobiltelefone, die in der Nähe (bis ca. 1 m) eines Fernsehgeräts betrieben werden, können bei Analog- und Digitalfernsehern Bildrauschen verursachen.

#### Die Farbe ist falsch oder fehlt.

- Wenn Sie den Component-Eingang verwenden, vergewissern Sie sich, dass die Component-Kabel an die richtigen Buchsen angeschlossen sind. Falsche oder lose Kontakte können Farbprobleme verursachen oder dazu führen, dass auf dem Bildschirm gar kein Bild angezeigt wird.

#### Schlechte Farbe oder Helligkeit.

- Stellen Sie im Gerätemenü die Optionen unter **Bild** ein. (Navigieren Sie zu **Bildmodus / Farbe / Helligkeit / Schärfe**).
- Stellen Sie im Gerätemenü die Option **Energiesparmod.** ein. (Navigieren Sie zu **MENU - System - Öko-Lösung - Energiesparmod.**)
- Versuchen Sie, die Bildeinstellungen auf die Standardwerte zurückzusetzen. (Navigieren Sie zu **MENU - Bild - Bild zurücksetzen**)

### Gepunktete Linie am Bildschirmrand.

- Wenn das Bildformat auf **Bildanpassung** eingestellt ist, ändern Sie die Einstellung in **16:9**.
- Ändern Sie die Auflösung des Kabel-/Satellitenreceivers.

### Das Bild ist schwarzweiß.

- Wenn Sie einen AV-Composite-Eingang verwenden, schließen Sie das Videokabel (gelb) an die grüne Buchse des Component-Eingangs 1 am Fernsehgerät an.

### Beim Senderwechsel friert das Bild ein bzw. ist verzerrt, oder die Bildanzeige erfolgt verzögert.

- Wenn Sie einen Kabelreceiver angeschlossen haben, versuchen Sie diesen zurückzusetzen. Schließen Sie das Netzkabel wieder an und warten Sie, bis der Kabelreceiver neu startet. Dies kann bis zu 20 Minuten dauern.
- Stellen Sie die Bildauflösung des Kabelreceivers auf 1080i oder 720p ein.

## Tonqualität

- Führen Sie zunächst den **Audiotest** durch, um zu bestätigen, dass Ihr Fernsehgerät den Ton korrekt ausgibt. (Navigieren Sie zu **MENU - Unterstützung - Eigendiagnose - Audiotest**)
- Wenn der Ton korrekt ausgegeben wird, ist die schlechte Tonqualität möglicherweise auf ein Problem mit der Signalquelle oder dem Signal selbst zurückzuführen.

### Kein Ton oder Ton zu leise bei maximaler Lautstärke.

- Überprüfen Sie die Lautstärke des an Ihren Fernseher angeschlossenen Geräts (Kabel/Satellitenreceiver, DVD-, Blu-ray-Player usw.).

### Bild ist gut, aber kein Ton.

- Stellen Sie die Option **Lautsprecher auswählen** im Tonmenü auf **TV-Lautsprecher** ein.
- Wenn Sie ein externes Gerät verwenden, vergewissern Sie sich, dass die Audiokabel an die richtigen Audioeingänge am Fernsehgerät angeschlossen sind.
- Wenn Sie ein externes Gerät verwenden, überprüfen Sie die Einstellungen für die Tonausgabe des Geräts (z. B. müssen Sie die Toneinstellungen Ihres Kabelreceivers möglicherweise in „HDMI“ ändern, wenn Ihr Fernsehgerät über HDMI angeschlossen ist).
- Wenn Sie ein DVI/HDMI-Kabel verwenden, ist ein separates Audiokabel erforderlich.
- Ziehen Sie kurzzeitig das Netzkabel des angeschlossenen Geräts, um es neu zu starten.

### Die Lautsprecher geben ein unerwünschtes Geräusch von sich.

- Überprüfen Sie die Kabelverbindungen. Vergewissern Sie sich, dass kein Videokabel an einen Audioeingang angeschlossen ist.
- Überprüfen Sie die Signalstärke des Antennen-/Kabelanschlusses. Ein schwaches Signal kann Tonverzerrungen verursachen.

## Kein Bild, kein Video.

### Das Fernsehgerät kann nicht eingeschaltet werden.

- Vergewissern Sie sich, dass das Netzkabel sicher mit der Wandsteckdose und dem Fernsehgerät verbunden ist.
- Vergewissern Sie sich, dass die Netzsteckdose Strom liefert.
- Drücken Sie die Taste **POWER** am Fernsehgerät, um sicherzustellen, dass das Problem nicht auf der Fernbedienung zu suchen ist. Wenn das Fernsehgerät eingeschaltet werden kann, lesen Sie den Abschnitt „Die Fernbedienung funktioniert nicht“ weiter unten.

### Das Fernsehgerät schaltet sich automatisch aus.

- Stellen Sie sicher, dass im Menü **Zeit** die Funktion **Sleep-Timer** deaktiviert (**Aus**) ist.
- Wenn Sie Ihren PC an das Fernsehgerät angeschlossen haben, überprüfen Sie die Energiespareinstellungen des PCs.
- Vergewissern Sie sich, dass das Netzkabel sicher mit der Wandsteckdose und dem Fernsehgerät verbunden ist.
- **Kein Sig. Standby** schaltet das Fernsehgerät aus, wenn über einen festgelegten Zeitraum kein Signal empfangen wird. **Autom. Aussch.** schaltet das Fernsehgerät aus, wenn über einen Zeitraum von mehr als vier Stunden keine Benutzereingabe erfolgt.

## Kein Bild/Video.

- Überprüfen Sie die Kabelverbindungen. Unterbrechen Sie kurzzeitig alle Kabelverbindungen zwischen dem Fernsehgerät und den externen Geräten.
- Stellen Sie den Videoausgang Ihres externen Geräts (Kabel-/Satellitenreceiver, DVD-/Blu-ray-Player) so ein, dass er zur Verbindung mit dem Fernsehgerät passt. Zum Beispiel: Wenn der HDMI-Ausgang des externen Geräts verwendet wird, schließen Sie es an den HDMI-Eingang Ihres Fernsehers an.
- Stellen Sie sicher, dass die angeschlossenen Geräte eingeschaltet sind.
- Vergewissern Sie sich, dass die richtige Signalquelle für den Fernseher eingestellt ist. Drücken Sie dazu die Taste **SOURCE** auf der Fernbedienung.
- Ziehen Sie kurzzeitig das Netzkabel des angeschlossenen Geräts, um es neu zu starten.

## Antennenverbindung (Terrestrisch/Kabel) (Kabel: je nach Land)

### Das Fernsehgerät empfängt nicht alle Sender.

- Stellen Sie sicher, dass das Antennenkabel richtig angeschlossen ist.
- Versuchen Sie die **Einstell.**-Funktion (Anfangseinstellung) durchzuführen, um die verfügbaren Sender zur Senderliste hinzuzufügen. Navigieren Sie zu **MENU - System - Einstell.** (Anfangseinstellung) und warten Sie, bis alle verfügbaren Sender gespeichert sind.
- Prüfen Sie, ob die Antenne korrekt ausgerichtet ist.

### Das Bild ist verzerrt: Makroblock-Fehler, Smallblock-Fehler, Punktefehler, Pixelfehler.

- Durch die Kompression der Videoinhalte kann es zu Bildverzerrungen kommen, insbesondere bei schnellen Bildern wie bei Sportsendungen und Actionfilmen.
- Ein schwaches Signal kann Bildverzerrungen verursachen. Das ist kein Problem des Fernsehgeräts.

## Sonstiges

### Das Bild wird nicht als Vollbild angezeigt.

- Bei HD-Sendern werden auf beiden Seiten schwarze Balken angezeigt, wenn Sie aufbereitete SD-Inhalte (4:3) wiedergeben.
- Bei Filmen mit einem anderen Seitenverhältnis als am Fernsehgerät eingestellt werden oben und unten schwarze Balken angezeigt.
- Stellen Sie das Bildformat an Ihrem externen Gerät oder den Fernseher auf Vollbild ein.

### Die Fernbedienung funktioniert nicht.

- Ersetzen Sie die Batterien der Fernbedienung, und achten Sie dabei auf die richtige Polung (+/-).
- Reinigen Sie das Sendefeld der Fernbedienung.
- Versuchen Sie, die Fernbedienung aus einer Entfernung von 1,5 bis 1,8 m aus direkt auf das Gerät zu richten.

### Mit der Fernbedienung des Kabelreceivers bzw. der Set-Top-Box kann das Gerät nicht ein-/ausgeschaltet werden, und die Lautstärke kann nicht eingestellt werden.

- Programmieren Sie die Fernbedienung des Kabelreceivers bzw. der Set-Top-Box so, dass sie das Fernsehgerät anspricht. Den Code für das Samsung-Fernsehgerät finden Sie in der Bedienungsanleitung des Kabelreceivers bzw. der Set-Top-Box.

### Die Meldung „Nicht unterstützter Modus“ wird angezeigt.

- Überprüfen Sie die unterstützte Auflösung des Fernsehgeräts, und stellen Sie die Ausgangsauflösung des externen Geräts dementsprechend ein.

### Aus dem Fernsehgerät tritt Kunststoffgeruch aus.

- Dieser Geruch ist normal und verschwindet im Laufe der Zeit.



### Die Option Signalinformation steht für das Fernsehgerät im Menü Eigendiagnose nicht zur Verfügung.

- Diese Funktion ist nur bei digitalen Sendern mit Antennenanschluss (HF/Koax) verfügbar.

### Das Fernsehgerät ist zur rechten oder linken Seite geneigt.

- Entfernen Sie den Standfuß vom Fernsehgerät und wiederholen Sie die Montage.

### Es gibt Schwierigkeiten, den Standfuß zu montieren.

- Stellen Sie sicher, dass Ihr Fernsehgerät auf einer ebenen Fläche steht. Wenn Sie die Schrauben nicht vom Fernsehgerät lösen können, verwenden Sie einen magnetischen Schraubendreher.

### Das Menü Senderempfang wird ausgegraut angezeigt (es ist nicht verfügbar).

- Das Menü **Senderempfang** ist nur verfügbar, wenn als Quelle „TV“ ausgewählt wird.

### Ihre Einstellungen gehen nach 5 Minuten oder bei jedem Ausschalten des Fernsehers verloren.

- Wenn das Fernsehgerät im Modus **Shop-Demo** läuft, werden die Ton- und Bildeinstellungen alle 5 Minuten zurückgesetzt. Wenn Sie die Einstellungen von **Shop-Demo** in **Privatgebrauch** ändern möchten, wählen Sie durch Drücken der Taste **SOURCE** den Modus **TV** aus und navigieren Sie dann zu **MENU - Unterstützung - Modusauswahl**.

### Vorübergehender Ausfall von Bild oder Ton.

- Überprüfen Sie die Kabelanschlüsse und verbinden Sie sie neu.
- Der Ausfall von Ton oder Bild kann durch Einsatz übermäßig starrer oder dicker Kabel verursacht werden. Vergewissern Sie sich, dass die Kabel für langfristigen Gebrauch flexibel genug sind. Bei Wandmontage empfehlen wir die Verwendung von Kabeln mit 90-Grad-Steckern.

### Sie sehen kleine Partikel, wenn Sie den Rahmen um das Fernsehgerät herum genau betrachten.

- Dies ist Teil des Produktdesigns und kein Defekt.

### Das Menü PIP ist nicht verfügbar.

- Die PIP-Funktionen stehen nur zur Verfügung, wenn Sie eine HDMI- oder Component-Signalquelle verwenden.

### Sie haben das Fernsehgerät vor 45 Minuten ausgeschaltet, es schaltet sich aber von selbst wieder ein.

- Dies ist normal. Das Fernsehgerät aktiviert die OTA-Funktion (Over-the-Air) selbst, um die Firmware für die Aktualisierung beim Fernsehen herunterzuladen.

### Es gibt wiederholte Bild-/Tonprobleme.

- Überprüfen und ändern Sie das Signal/die Signalquelle.

### Zwischen den Gummipolstern des Standfußes und der Oberfläche mancher Möbel kann es zu einer Reaktion kommen.

- Um dies zu verhindern, bringen Sie Filzblöcke an jeder Fläche des Fernsehgeräts an, die in direkten Kontakt mit Möbeln gerät.

### Die Meldung „Datei k. vlt. n. richtig wiedergeg. werd.“ wird angezeigt.

- Dies ist möglicherweise auf die hohe Bitrate des Inhalts zurückzuführen. Der Inhalt wird zwar generell abgespielt, aber möglicherweise nicht störungsfrei wiedergegeben.

Sie können den optimalen Zustand Ihres Fernsehgeräts erhalten, indem Sie die aktuelle Firmware per USB ([www.samsung.com](http://www.samsung.com) → Support) herunterladen.

Dieser TFT-LED-Bildschirm arbeitet mit Subpixeln, die mit Hilfe hochentwickelter Fertigungstechnologien produziert werden. Allerdings kann es vorkommen, dass einige wenige Pixel zu hell oder zu dunkel sind. Diese Pixelfehler haben keinen Einfluss auf die Geräteleistung.

Einige der in diesem Handbuch beschriebenen Funktionen und Abbildungen gelten nur für bestimmte Modelle.

## Warnung bei Standbildern

Vermeiden Sie längeres Anzeigen von Standbildern (wie z. B. JPEG-Bilddateien) oder Standbildelementen (wie z. B. Senderlogos, Laufschriften mit Aktieninformationen oder Nachrichten am unteren Bildschirmrand usw.) und das Anzeigen von Sendungen im Panorama- oder 4:3-Format. Durch lang anhaltendes Anzeigen von Standbildern kann es zum Einbrennen der Bildern auf dem LED-Bildschirm kommen, wodurch die Bildqualität beeinträchtigt wird. Um diese Gefahr zu vermindern, befolgen Sie bitte die nachfolgenden Empfehlungen:

- Vermeiden Sie die Anzeige von Standbildern über einen längeren Zeitraum.
- Versuchen Sie immer, Bilder als Vollbild anzuzeigen. Verwenden Sie das Bildformatmenü des Fernsehgeräts, um bestmögliche Übereinstimmung zu erzielen.
- Durch Reduzieren von Helligkeit und Kontrast tragen Sie dazu bei, das Entstehen von Nachbildern zu vermeiden.
- Verwenden Sie alle Funktionen des Fernsehgeräts, mit denen Nachbilder und Einbrennen reduziert werden. Weitere Informationen finden Sie im e-Manual.

## Pflegen des Fernsehgeräts

- Wenn am Fernsehbildschirm ein Aufkleber angebracht wurde, können beim Entfernen des Aufklebers einige wenige Rückstände zurückbleiben. Bitte entfernen Sie diese Rückstände, ehe Sie das Gerät verwenden.
- Beim Reinigen können Kratzer auf dem Gehäuse und dem Bildschirm des Geräts entstehen. Wischen Sie das Gehäuse und den Bildschirm vorsichtig mit einem weichen Tuch ab, um Kratzer zu vermeiden.
- Spritzen Sie weder Wasser noch Reinigungsmittel direkt auf das Gerät. Jede Flüssigkeit, die in das Gerät eindringt, kann zu einer Funktionsstörung, einem Brand oder einem Stromschlag führen.
- Schalten Sie das Fernsehgerät aus. Wischen Sie Schmutzflecken und Fingerabdrücke auf dem Bildschirm dann vorsichtig mit einem Mikrofasertuch weg. Reinigen Sie die Gehäuse des Geräts mit einem weichen Tuch, das Sie mit einer kleinen Menge Wasser angefeuchtet haben. Verwenden Sie keine entzündlichen Flüssigkeiten (z. B. Benzol, Verdünner) oder Reinigungsmittel. Geben Sie bei hartnäckigen Flecken eine geringe Menge Bildschirmreiniger auf das Tuch.

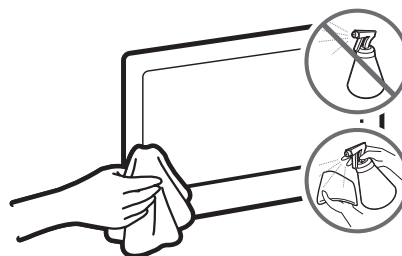

## Empfehlung - Nur EU



Hiermit erklärt Samsung Electronics, dass dieses Fernsehgerät mit allen wesentlichen Anforderungen und sonstigen relevanten Bestimmungen der Richtlinie 1999/5/EG konform ist.

Die offizielle Konformitätserklärung finden Sie unter <http://www.samsung.com>. Wechseln Sie dort zu Support > Produktsuche, und geben Sie den Modellnamen ein.

Dieses Gerät kann in allen Ländern in der EU verwendet werden.

# Installation des Fernsehgeräts

## Montieren des Geräts an der Wand



Wenn das Gerät an einer Wand montiert werden soll, müssen die Anweisungen des Herstellers unbedingt eingehalten werden. Wenn das Gerät nicht ordnungsgemäß montiert ist, könnte es herunterfallen, ein Kind oder einen Erwachsenen ernsthaft verletzen oder beschädigt werden.

Zur Befestigung des Fernsehgeräts an einer Wand ist eine Wandhalterung (separat erhältlich) erforderlich.

Samsung Electronics haftet nicht für Schäden an Geräten, Gegenständen oder Personen, wenn die Montage der Wandhalterung vom Kunden selbst durchgeführt wird.

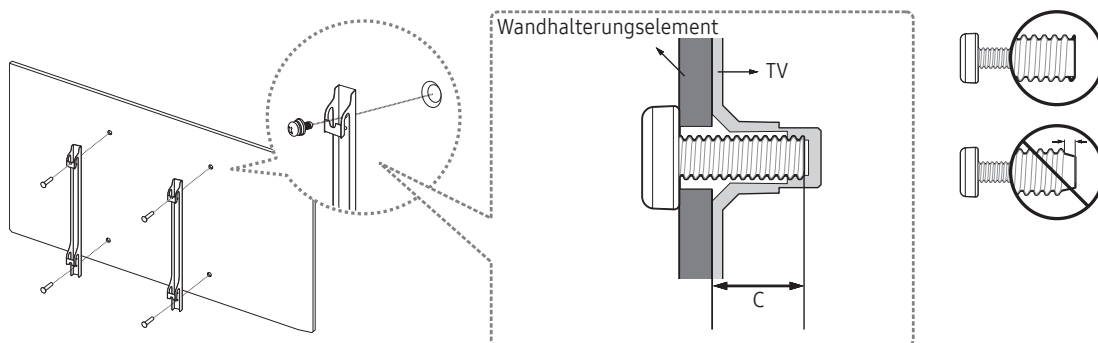

## Hinweise und Spezifikationen zur VESA-Wandhalterung

Montieren Sie die Wandhalterung an einer festen Wand, die senkrecht zum Boden steht. Bevor Sie die Wandhalterung an anderen Flächen als Gipskarton anbringen, wenden Sie sich bitte an Ihren nächstgelegenen Händler, um weitere Informationen einzuholen. Bei Montage des Fernsehgeräts an einer Decke oder schrägen Wand kann das Fernsehgerät herunterfallen und Verletzungen verursachen.

Die Standardabmessungen der Wandhalterung finden Sie in der nachfolgenden Tabelle.

Wenn Sie die Wandhalterung eines Drittanbieters montieren, müssen Sie beachten, dass die Länge der Schrauben, mit denen Sie das Fernsehgerät an der Wandhalterung befestigen können, in Spalte C der folgenden Tabelle dargestellt ist.

Bildschirmdiagonale in Zoll	Daten der VESA-Gewindebohrung (A * B) in mm	C (mm)	Standardschraube	Menge
32	100 x 100	19 – 20	M4	4
40 ~ 55	200 x 200		M8	

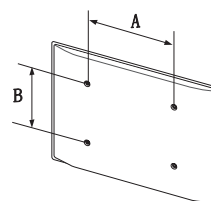



Befestigen Sie die Wandhalterung nicht, während das Fernsehgerät eingeschaltet ist. Sie könnten dabei einen Stromschlag erhalten und sich verletzen.

Verwenden Sie keine Schrauben, die länger sind als in der VESA-Standardspezifikation für Schrauben angegeben. Zu lange Schrauben können Schäden an den inneren Bauteilen des Fernsehgeräts verursachen.

- Bei Wandhalterungen, die nicht der VESA-Standardspezifikation für Schrauben entsprechen, hängt die Länge der Schrauben von den Spezifikationen der Wandhalterung ab.
- Ziehen Sie die Schrauben nicht zu fest an. Dadurch kann das Gerät beschädigt werden oder herunterfallen und so Verletzungen verursachen. Samsung haftet nicht bei derartigen Unfällen.
- Samsung haftet nicht für Geräteschäden oder Verletzungen, wenn eine Wandhalterung verwendet wird, die nicht dem VESA-Standard entspricht oder nicht spezifiziert ist, oder wenn der Verbraucher die Montageanleitung für das Produkt nicht befolgt.
- Montieren Sie das Fernsehgerät nicht in einem Winkel von mehr als 15 Grad.
- Nehmen Sie die Wandmontage des Fernsehgeräts nur zu zweit vor.

## Ausreichende Belüftung Ihres Geräts

Halten Sie beim Aufstellen des Geräts einen Abstand von mindestens 10 cm zu anderen Objekten (Wänden, Schrankwänden usw.) ein, um eine ausreichende Belüftung zu gewährleisten. Wenn Sie nicht für eine ausreichende Lüftung sorgen, können aufgrund des Temperaturanstiegs im Innern des Geräts ein Brand oder ein Problem mit dem Gerät die Folge sein.

Wenn Sie einen Standfuß oder eine Wandhalterung einsetzen, empfehlen wir Ihnen dringend, ausschließlich Teile von Samsung Electronics zu verwenden. Wenn Sie Teile eines anderen Herstellers verwenden, kann es zu Problemen mit dem Gerät oder zu Verletzungen kommen, weil das Gerät herunterfällt.

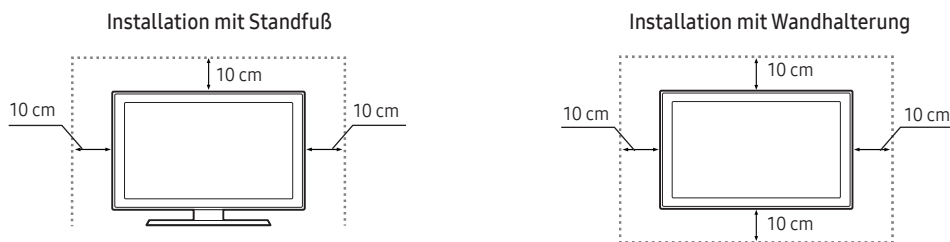

## Befestigen des Fernsehgeräts am Standfuß

Vergewissern Sie sich, dass Ihnen alle abgebildeten Zubehörteile zur Verfügung stehen, und montieren Sie den Standfuß gemäß den Anweisungen in der mitgelieferten Montageanleitung.

## Sicherheitshinweis: Befestigen des Geräts an der Wand



**Achtung:** Das Fernsehgerät kann umkippen, wenn Sie daran ziehen, es schieben oder sich daran festhalten. Stellen Sie insbesondere sicher, dass sich keine Kinder an das Fernsehgerät hängen oder es in sonstiger Weise destabilisieren. Dies kann dazu führen, dass das Gerät herunterfällt und schwere oder tödliche Verletzungen verursacht. Beachten Sie alle Anweisungen der Ihrem Fernsehgerät beigelegten Sicherheitshinweise. Für mehr Stabilität und Sicherheit können Sie wie unten beschrieben den Kippschutz erwerben und anbringen.



**WARNUNG:** Stellen Sie einen Fernseher niemals in einer instabilen Position auf. Das Fernsehgerät könnte umfallen und schwere Verletzungen oder den Tod verursachen. Viele Verletzungen, insbesondere bei Kindern, können durch einige einfache Vorkehrungen vermieden werden:

- Verwenden Sie vom Hersteller des Fernsehgeräts empfohlene Schränke oder Standfüße.
- Verwenden Sie ausschließlich Möbel, die das Gewicht des Fernsehgeräts sicher tragen können.
- Stellen Sie sicher, dass das Fernsehgerät nicht über den Rand der tragenden Möbel hinausragt.
- Stellen Sie das Fernsehgerät nicht auf hohe Möbelstücke (z. B. Hochschränke oder Regale), ohne das Möbelstück und den Fernseher an einer geeigneten Halterung zu befestigen.
- Legen Sie zwischen das Fernsehgerät und das tragende Möbelstück keine Tücher und keine andere Materialien.
- Informieren Sie Kinder über die Gefahren, wenn sie auf Möbel klettern, um das Fernsehgerät oder seine Bedienelemente zu erreichen.

Auch wenn Sie Ihr bisheriges Fernsehgerät behalten und woanders aufstellen möchten, müssen Sie die oben genannten Aspekte berücksichtigen.

- Achten Sie darauf, nicht den Standfuß herauszuziehen, wenn Sie das Fernsehgerät zum Austausch oder für die Reinigung versetzen oder anheben müssen.

## Verwenden des Kippschutzes

1. Stecken Sie die Schrauben durch einen Halterungssatz, und befestigen Sie sie sicher an der Wand. Vergewissern Sie sich, dass die Schrauben gut halten.
  - Je nach Ausführung der Wand benötigen Sie zum Befestigen weiteres Material, wie z. B. Dübel.
2. Stecken Sie die Schrauben durch einen zweiten Klammersatz, und befestigen Sie sie dann am Fernsehgerät.
  - Die Schrauben werden möglicherweise nicht zusammen mit dem Gerät geliefert. Kaufen Sie in diesem Fall Schrauben entsprechend den folgenden Angaben.
3. Verbinden Sie die Halterungen am Fernsehgerät und die Halterungen an der Wand mit einem stabilen und reißfesten Kabel miteinander, das Sie dann festziehen.
  - Stellen Sie das Fernsehgerät in der Nähe der Wand auf, damit es nicht nach hinten kippen kann.
  - Achten Sie darauf, dass die Halterungen an der Wand höchstens auf derselben Höhe wie die Halterungen am Gerät liegen, wenn Sie sie mit dem Kabel miteinander verbinden.

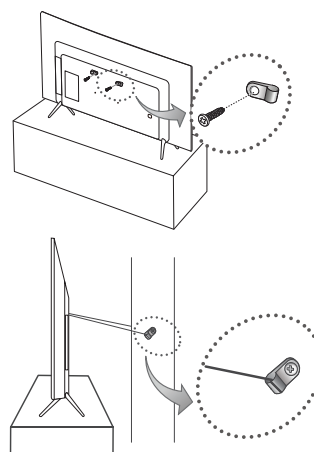

# Kensington-Schloss als Diebstahlsicherung

Das Kensington-Schloss gehört nicht zum Lieferumfang Ihres Samsung-Bildschirms. Ein Kensington-Schloss dient zur physischen Sicherung des Systems bei Verwendung in öffentlichen Bereichen. Je nach Hersteller können Aussehen und Verriegelungsverfahren von der Abbildung abweichen. Weitere Informationen zur richtigen Anwendung entnehmen Sie bitte der Bedienungsanleitung des Kensington-Schlusses.

- Suchen Sie das Symbol „K“ auf der Rückseite des Fernsehgeräts. Neben diesem „K“-Symbol befindet sich der Steckplatz für das Kensington-Schloss.
- Die Position und die Farbe können je nach Modell unterschiedlich sein.

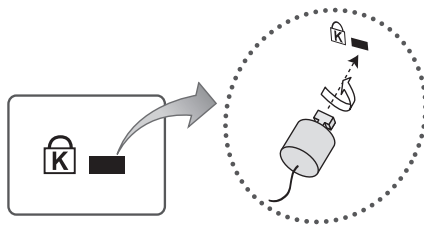

<Zubehör>

Um den Bildschirm zu sperren, führen Sie die folgenden Schritte aus:

1. Wickeln Sie das Kabel des Kensington-Schlusses um ein großes feststehendes Objekt wie einen Tisch oder Stuhl.
2. Schieben Sie das Ende des Kabels mit dem Schloss durch die Schleife am anderen Ende des Kensington-Kabels.
3. Führen Sie das Schloss in den Kensington-Einschub am Bildschirm ein.
4. Verriegeln Sie das Schloss.

- Dies sind allgemeine Anweisungen. Genaue Anweisungen erhalten Sie im Benutzerhandbuch, das zusammen mit dem Schloss geliefert wird.
- Das Schloss muss separat erworben werden.

# Technische Daten und weitere Informationen

## Technische Daten

Umgebungsbedingungen		
Temperatur (im Betrieb)	10 °C bis 40 °C (50 °F bis 104 °F)	
Luftfeuchtigkeit (im Betrieb)	10% bis 80%, nicht kondensierend	
Temperatur (bei Lagerung)	-20 °C bis 45 °C (-4 °C bis 113 °C)	
Luftfeuchtigkeit (bei Lagerung)	5% bis 95%, nicht kondensierend	
Drehbarer Standfuß (Links / Rechts)	0°	
Modellbezeichnung	UE32K4100 / UE32K4109	
Bildgröße (Diagonal)	32 Zoll (80 cm)	
Bildschirmauflösung	1366 x 768	
Ton (Ausgang)	20 W	
Abmessungen (B × H × T)		
Gehäuse	728,7 x 468,8 x 78,0 mm	
Mit Standfuß	728,7 x 521,7 x 185,3 mm	
Gewicht		
Ohne Standfuß	4,7 kg	
Mit Standfuß	4,8 kg	
Modellbezeichnung	UE32K5170 / UE32K5179	UE40K5170 / UE40K5179
Bildgröße (Diagonal)	32 Zoll (80 cm)	40 Zoll (100 cm)
Bildschirmauflösung	1920 x 1080	
Ton (Ausgang)	20 W	
Abmessungen (B × H × T)		
Gehäuse	721,4 x 465,1 x 78,0 mm	901,1 x 557,1 x 78,0 mm
Mit Standfuß	721,4 x 519,1 x 193,5 mm	901,1 x 621,5 x 191,4 mm
Gewicht		
Ohne Standfuß	5,2 kg	8,1 kg
Mit Standfuß	5,3 kg	8,2 kg

Umgebungsbedingungen		
Temperatur (im Betrieb)	10 °C bis 40 °C (50 °F bis 104 °F)	
Luftfeuchtigkeit (im Betrieb)	10% bis 80%, nicht kondensierend	
Temperatur (bei Lagerung)	-20 °C bis 45 °C (-4 °C bis 113 °C)	
Luftfeuchtigkeit (bei Lagerung)	5% bis 95%, nicht kondensierend	
Drehbarer Standfuß (Links / Rechts)	0°	
Modellbezeichnung	UE49K5170 / UE49K5179	UE55K5170 / UE55K5179
Bildgröße (Diagonal)	49 Zoll (123 cm)	55 Zoll (138 cm)
Bildschirmauflösung	1920 x 1080	
Ton (Ausgang)	20 W	
Abmessungen (B x H x T)		
Gehäuse	1096,8 x 676,2 x 88,0 mm	1232,6 x 752,5 x 98,0 mm
Mit Standfuß	1096,8 x 742,8 x 230,2 mm	1232,6 x 818,0 x 233,1 mm
Gewicht		
Ohne Standfuß	12,6 kg	15,6 kg
Mit Standfuß	12,7 kg	15,7 kg

- Änderung der technischen Daten und des Gerätedesigns vorbehalten.
- Die technischen Daten zur benötigten Netzspannung und Informationen zum Energieverbrauch finden Sie auf dem Etikett am Gerät.
- Der typische Stromverbrauch wird gemäß IEC 62087 gemessen.

## Verringern des Stromverbrauchs

Wenn Sie das Gerät ausschalten, wechselt es in den Standby-Modus. Im Standby-Modus verbraucht es weiterhin eine gewisse Menge an Strom. Wenn Sie das Fernsehgerät längere Zeit nicht verwenden, sollten Sie daher den Netzstecker aus der Steckdose ziehen, um den Stromverbrauch zu senken.



# Unterstützte Videoformate

Dateinamenserweiterung	Container	Videocodec	Auflösung	Framerate (f/s)	Bitrate (Mbit/s)	Audiocodec
*.avi	AVI	Divx 3.11/4/5/6	1920 x 1080	6 ~ 30	30	Dolby Digital LPCM ADPCM (IMA, MS) AAC HE-AAC WMA Dolby Digital Plus MPEG (MP3) DTS (Core) G.711(A-Law, µLaw)
*.mkv		MPEG4 SP/ASP				
*.asf		H.264 BP/MP/HP				
*.wmv		Motion JPEG	640 x 480		8	
*.mp4		Window Media Video V. 9				
*.3gp		MKV	MPEG2			
*.vro	ASF	MPEG1	1920 x 1080	6 ~ 30	30	Dolby Digital Plus MPEG (MP3) DTS (Core) G.711(A-Law, µLaw)
*.mpg	MP4					
*.mpeg	3GP					
*.ts	VRO					
*.tp	VOB					
*.trp	PS					
*.mov	TS					
*.flv						
*.vob						
*.svi						
*.divx						

## - Weitere Einschränkungen

- Wenn der Inhalt eines Videos oder der Container fehlerhaft sind, wird das Video nicht ordnungsgemäß oder überhaupt nicht wiedergegeben.
- Ton und Bild stehen möglicherweise nicht zur Verfügung, wenn der Inhalt eine Standardbitrate/Framerate aufweist, die über dem in der Tabelle aufgeführten Wert der kompatiblen Framerate (Frames/Sekunde) liegt.
- Wenn die Indextabelle einen Fehler aufweist, wird die Suchfunktion (Wechsel) nicht unterstützt.
- Manche USB-Geräte/Digitalkameras sind mit diesem Player möglicherweise nicht kompatibel.
- Wenn das Video eine Bitrate von mehr als 10 Mbit/s aufweist, wird das Menü möglicherweise verzögert angezeigt.

Videodecoder	Audiodecoder
<ul style="list-style-type: none"> <li>• Unterstützt max. H.264, Level 4.1 (FMO/ASO/RS wird nicht unterstützt.)</li> <li>• Framerate: <ul style="list-style-type: none"> <li>- weniger als 1280 x 720: max. 60 Frames</li> <li>- mehr als 1280 x 720: max. 30 Frames</li> </ul> </li> <li>• VC1 AP L4 wird nicht unterstützt.</li> <li>• GMC 2 oder höher wird nicht unterstützt.</li> </ul>	<ul style="list-style-type: none"> <li>• WMA 10 Pro unterstützt maximal 5.1 Kanäle und das Profil M2.</li> <li>• Verlustfreies WMA-Audio wird nicht unterstützt.</li> <li>• Vorbis unterstützt maximal 2 Kanäle.</li> <li>• DD+ unterstützt bis 5.1-Kanal.</li> </ul>

## Unterstützte Formate für Untertitel

- Extern

Name	Dateinamenserweiterung
MPEG-4 Timed Text	.txt
SAMI	.smi
SubRip	.srt
SubViewer	.sub
Micro DVD	.sub oder .txt
SubStation Alpha	SSA
Advanced SubStation Alpha	ASS
PowerDivX	PSB

- Intern

Name	Container	Format
Xsub	AVI	Bildformat
SubStation Alpha	MKV	Textformat
Advanced SubStation Alpha	MKV	Textformat
SubRip	MKV	Textformat
MPEG-4 Timed Text	MP4	Textformat

## Unterstützte Fotoformate

Dateinamenserweiterung	Typ	Auflösung
*.jpg *.jpeg	JPEG	15360 x 8640
*.bmp	BMP	4096 x 4096
*.mpo	MPO	15360 x 8640

- Die Funktionen „Zoom“, „Drehen“ und „Diashow-Effekt“ werden für MPO-Dateien nicht unterstützt.

## Unterstützte Musikformate

Dateinamenserweiterung	Typ	Codec	Hinweis
*.mp3	MPEG	MPEG1 Audio Layer 3	
*.m4a *.mpa *.aac	MPEG4	AAC	
*.flac	FLAC	FLAC	Unterstützt maximal 2 Kanäle
*.ogg	OGG	Vorbis	Unterstützt maximal 2 Kanäle
*.wma	WMA	WMA	WMA 10 Pro unterstützt maximal 5.1 Kanäle und das Profil M2. (Verlustfreies WMA-Audio wird nicht unterstützt.)
*.wav	WAV	WAV	
*.mid *.midi	Midi	Midi	Typ 0 und Typ 1

## Volle verfügbare Auflösung

Die optimale Auflösung beträgt für Modelle der Serie 4: 1366 x 768 bei 60 Hz / Serie 5: 1920 x 1080 bei 60Hz. Eine vollständige Liste der verfügbaren Auflösungen finden Sie auf der Seite mit den technischen Daten.

Modus	Auflösung	Horizontalfrequenz (kHz)	Vertikalfrequenz (Hz)	Pixeltaktfrequenz (MHz)	Synchronisationspolarität (H/V)	1366 x 768	1920 x 1080
IBM	720 x 400	31,469	70,087	28,322	-/+	✓	✓
MAC	640 x 480	35,000	66,667	30,240	-/-	✓	✓
	832 x 624	49,726	74,551	57,284	-/-	✓	✓
	1152 x 870	68,681	75,062	100,000	-/-		✓
VESA DMT	640 x 480	31,469	59,940	25,175	-/-	✓	✓
	640 x 480	37,861	72,809	31,500	-/-	✓	✓
	640 x 480	37,500	75,000	31,500	-/-	✓	✓
	800 x 600	37,879	60,317	40,000	+/+	✓	✓
	800 x 600	48,077	72,188	50,000	+/+	✓	✓
	800 x 600	46,875	75,000	49,500	+/+	✓	✓
	1024 x 768	48,363	60,004	65,000	-/-	✓	✓
	1024 x 768	56,476	70,069	75,000	-/-	✓	✓
	1024 x 768	60,023	75,029	78,750	+/+	✓	✓
	1152 x 864	67,500	75,000	108,000	+/+		✓
	1280 x 720	45,000	60,000	74,250	+/+	✓	✓
	1280 x 800	49,702	59,810	83,500	-/+		✓
	1280 x 1024	63,981	60,020	108,000	+/+		✓
	1280 x 1024	79,976	75,025	135,000	+/+		✓
	1366 x 768	47,712	59,790	85,500	+/+	✓	✓
	1440 x 900	55,935	59,887	106,500	-/+		✓
	1600 x 900RB	60,000	60,000	108,000	+/+		✓
1680 x 1050	65,290	59,954	146,250	-/+		✓	
1920 x 1080	67,500	60,000	148,500	+/+		✓	

### - HINWEIS

- Das Zeilensprungverfahren wird nicht unterstützt.
- Das Fernsehgerät funktioniert möglicherweise nicht ordnungsgemäß, wenn kein Standard-Videoformat ausgewählt wird.

## Adapter information



Um Gefahren zu vermeiden, verwenden Sie den folgenden Adapter

Manufacturer: Solum

Adaptor model: A4819\_KSML(48W); A4819N\_KSML(48W)

Manufacturer: Powernet

Adaptor model: A5919\_KPNL(59W); A5919N\_KPNL(59W)

## Lizenzen



Hergestellt unter Lizenz der Dolby Laboratories: Dolby sowie das Doppel-D-Symbol sind Marken von Dolby Laboratories.



For DTS patents, see <http://patents.dts.com>. Manufactured under license from DTS, Inc. DTS, the Symbol, DTS in combination with the Symbol, DTS Premium Sound|5.1, DTS Digital Surround, DTS Express, and DTS Neo2:5 are registered trademarks or trademarks of DTS, Inc. in the United States and/or other countries.

© DTS, Inc. All Rights Reserved.



The terms HDMI and HDMI High-Definition Multimedia Interface, and the HDMI Logo are trademarks or registered trademarks of HDMI Licensing LLC in the United States and other countries.



This DivX Certified® device has passed rigorous testing to ensure it plays DivX® video. To play purchased DivX movies, first register your device at [vod.divx.com](http://vod.divx.com). Find your registration code in the DivX VOD section of your device setup menu.

DivX Certified® to play DivX® video up to HD 1080p, including premium content.

DivX®, DivX Certified® and associated logos are trademarks of DivX, LLC and are used under license.

Covered by one or more of the following U.S. patents: 7,295,673; 7,460,668; 7,515,710; 8,656,183; 8,731,369; RE45,052.

### Open Source License Notice

Open Source used in this product can be found on the following webpage. (<http://opensource.samsung.com>) Open Source License Notice is written only English.



#### Ordnungsgemäße Entsorgung dieses Geräts (Elektro- & Elektronik-Altgeräte) (Anwendbar in Ländern mit Systemen zur getrennten Sammlung von Wertstoffen).

Diese Kennzeichnung auf dem Gerät, dem Zubehör oder der Dokumentation bedeutet, dass das Gerät sowie das elektronische Zubehör (z. B. Ladegerät, Headset, USB-Kabel) am Ende ihrer Lebensdauer nicht im normalen Hausmüll entsorgt werden dürfen. Entsorgen Sie diese Geräte bitte getrennt von anderen Abfällen, um der Umwelt bzw. der menschlichen Gesundheit nicht durch unkontrollierte Müllbeseitigung zu schaden. Recyceln Sie das Gerät, um die nachhaltige Wiederverwertung von stofflichen Ressourcen zu fördern.

Private Nutzer sollten den Händler, bei dem das Produkt gekauft wurde, oder die zuständigen Behörden kontaktieren, um in Erfahrung zu bringen, wie sie das Gerät auf umweltfreundliche Weise recyceln können.

Gewerbliche Nutzer wenden sich an ihren Lieferanten und überprüfen die Konditionen ihres Kaufvertrags. Dieses Gerät und seine elektronischen Zubehörteile dürfen nicht zusammen mit anderem Gewerbemüll entsorgt werden.



#### Ordnungsgemäße Entsorgung der Batterien in diesem Gerät (Anwendbar in Ländern mit Systemen zur getrennten Sammlung von Wertstoffen).

Diese Kennzeichnung auf der Batterie, dem Handbuch oder der Verpackung bedeutet, dass die Batterien am Ende ihrer Lebensdauer nicht im normalen Hausmüll entsorgt werden dürfen. Die Kennzeichnung mit den chemischen Symbolen „Hg“, „Cd“ oder „Pb“ bedeutet, dass die Batterie Quecksilber, Cadmium oder Blei in Mengen enthält, die die Grenzwerte der EU-Direktive 2006/66 übersteigen. Wenn Batterien nicht ordnungsgemäß entsorgt werden, können diese Substanzen die Gesundheit von Menschen oder die Umwelt gefährden.

Zum Schutz der natürlichen Ressourcen und zur Förderung der Wiederverwertung von Materialien trennen Sie die Batterien von anderem Müll, und führen Sie sie Ihrem örtlichen Recyclingsystem zu.

Informationen zum Samsung Umweltversprechen und den produktspezifischen gesetzlichen Pflichten (z. B. REACH, WEEE, Batterien) erhalten Sie auf [http://www.samsung.com/uk/aboutsamsung/samsungelectronics/corporatecitizenship/data\\_corner.html](http://www.samsung.com/uk/aboutsamsung/samsungelectronics/corporatecitizenship/data_corner.html)







**ACHTUNG: SORGEN SIE DAFÜR, DASS DAS GERÄT NIEMALS IN DIE NÄHE VON KERZEN, OFFENEM FEUER ODER SONSTIGEN GEGENSTÄNDEN MIT OFFENEN FLAMMEN GELANGT. ANDERNFALLS BESTEHT BRANDGEFAHR.**



***This page is intentionally  
left blank.***

## Avertissement ! Consignes de sécurité importantes

(Veuillez lire les consignes de sécurité avant d'utiliser le téléviseur.)

ATTENTION	
RISQUE D'ELECTROCUTION - NE PAS OUVRIR	
ATTENTION : POUR REDUIRE LE RISQUE D'ELECTROCUTION, NE RETIREZ PAS LE COUVERCLE (NI LE PANNEAU ARRIERE). AUCUNE DES PIECES SITUEES A L'INTERIEUR DU PRODUIT NE PEUT ETRE REPARÉE PAR L'UTILISATEUR. POUR TOUT DEPANNAGE, ADRESSEZ-VOUS A UN TECHNICIEN QUALIFIE.	
	Ce symbole indique la présence de haute tension à l'intérieur de ce produit. Il est dangereux de toucher les pièces situées à l'intérieur de ce produit.
	Ce symbole indique qu'une documentation importante relative au fonctionnement et à l'entretien est fournie avec le produit.
	Produit de classe II : ce symbole indique qu'aucun branchement de sécurité à la terre (prise de terre) n'est requis.
	Tension CA : ce symbole indique que la tension nominale indiquée par le symbole est une tension CA.
	Tension CC : ce symbole indique que la tension nominale indiquée par le symbole est une tension CC.
	Mise en garde, Consulter le mode d'emploi : ce symbole avertit l'utilisateur qu'il doit consulter le manuel d'utilisation pour en savoir plus sur les informations relatives à la sécurité.

Les fentes et les ouvertures aménagées dans le boîtier ainsi qu'à l'arrière et en dessous de l'appareil assurent la ventilation de ce dernier. Afin de garantir le bon fonctionnement de l'appareil et d'éviter les risques de surchauffe, ces fentes et ouvertures ne doivent être ni obstruées ni couvertes.

- Ne placez pas l'appareil dans un environnement clos tel qu'une bibliothèque ou une armoire encastrée, sauf si une ventilation adéquate est prévue.
- Ne placez pas l'appareil à proximité ou au-dessus d'un radiateur ou d'une bouche d'air chaud, ni dans un endroit exposé à la lumière directe du soleil.
- Ne placez pas de récipients contenant de l'eau (vases, etc.) sur l'appareil afin d'éviter tout risque d'incendie ou de choc électrique.

N'exposez pas l'appareil à la pluie et ne le placez pas à proximité d'une source d'eau (baignoire, lavabo, évier, bac de lavage, sous-sol humide ou piscine, par exemple). Si l'appareil vient à être mouillé par accident, débranchez-le et contactez immédiatement un revendeur agréé.

Cet appareil fonctionne sur piles. Dans un souci de préservation de l'environnement, la réglementation locale en vigueur peut prévoir des mesures spécifiques de mise au rebut des piles usagées. Veuillez contacter les autorités compétentes afin d'obtenir des informations sur la mise au rebut ou le recyclage des piles.

Évitez de surcharger les prises murales, les rallonges et les adaptateurs, car cela entraîne un risque d'incendie ou de choc électrique.

Les cordons d'alimentation doivent être déroulés de sorte qu'aucun objet placé sur ou contre eux ne les chevauche ni les pince. Accordez une attention particulière aux cordons au niveau de l'extrémité des fiches, des prises murales et de la sortie de l'appareil.

En cas d'orage, d'absence ou de non utilisation de votre appareil pendant une longue période, débranchez-le de la prise murale, de même que l'antenne ou le système de câbles. Ces précautions éviteront que l'appareil ne soit endommagé par la foudre ou par des surtensions.

Avant de raccorder le cordon d'alimentation CA à la prise de l'adaptateur CC, vérifiez que la tension indiquée sur ce dernier correspond bien à la tension délivrée par le réseau électrique local.

N'insérez jamais d'objets métalliques dans les parties ouvertes de cet appareil. Vous pourriez vous électrocuter.

Afin d'éviter tout risque d'électrocution, ne mettez jamais les doigts à l'intérieur de l'appareil. Seul un technicien qualifié est habilité à ouvrir cet appareil.

Veillez à brancher correctement et complètement le cordon d'alimentation. Lorsque vous débranchez le cordon d'alimentation d'une prise murale, tirez toujours sur la fiche du cordon d'alimentation. Ne le débranchez jamais en tirant sur le cordon d'alimentation. Ne touchez pas le cordon d'alimentation si vous avez les mains mouillées.

Si l'appareil ne fonctionne pas normalement, en particulier s'il émet des odeurs ou des sons anormaux, débranchez-le immédiatement et contactez un revendeur ou un centre de dépannage agréé.

Si vous prévoyez de ne pas utiliser le téléviseur ou de vous absenter pendant une période prolongée, veuillez à retirer la fiche d'alimentation de la prise (en particulier si des enfants, des personnes âgées ou des personnes handicapées restent seuls au domicile).

- L'accumulation de poussière peut amener le cordon d'alimentation à produire des étincelles et de la chaleur ou l'isolation à se détériorer, entraînant un risque de fuite électrique, d'électrocution et d'incendie.

Si vous prévoyez d'installer le téléviseur dans des endroits exposés à la poussière, à des températures faibles ou élevées, à une forte humidité, à des substances chimiques ou s'il fonctionnera 24/24 heures, comme dans un aéroport ou une gare ferroviaire, contactez un centre de service agréé pour obtenir des informations. Le non-respect de ce qui précède peut gravement endommager le téléviseur.

N'utilisez que des fiches et des prises murales correctement reliées à la terre.

- Une mise à la terre incorrecte peut entraîner des chocs électriques ou endommager l'appareil (appareils de classe I uniquement).

Pour éteindre complètement cet appareil, débranchez-le de la prise murale. Assurez-vous que la prise murale et la fiche d'alimentation sont facilement accessibles.

Rangez les accessoires (pile, etc.) dans un endroit hors de portée des enfants.

Veuillez à ne pas faire tomber le produit ni à lui donner des coups. Si le produit est endommagé, débranchez le cordon d'alimentation et contactez un centre de service.

Pour nettoyer l'appareil, retirez le cordon d'alimentation de la prise murale et nettoyez le produit à l'aide d'un chiffon doux et sec. N'utilisez aucune substance chimique, telle que la cire, le benzène, l'alcool, des solvants, des insecticides, des désodorisants, des lubrifiants ou des détergents. Ces substances chimiques peuvent altérer l'aspect du téléviseur ou effacer les imprimés se trouvant sur celui-ci.

N'exposez pas l'appareil aux gouttes ni aux éclaboussures.

Ne jetez pas les piles au feu.

Les piles ne doivent pas être court-circuitées, démontées ni subir de surchauffe.

Un risque d'explosion existe si vous remplacez les piles de la télécommande par des piles d'un autre type. Ne les remplacez que par des piles du même type.

Lorsque vous utilisez la fiche CA dédiée à l'adaptateur Samsung, tenez compte des consignes suivantes :

Insérez la fiche CA dans l'adaptateur jusqu'à ce que vous entendiez un déclic.

Ne débranchez jamais la fiche CA après son insertion. (Elle n'est pas débranchable)

N'insérez pas la fiche CA seule dans une prise.

N'utilisez pas la fiche CA avec d'autres appareils.

N'insérez pas de fiches autres que la fiche CA fournie dans l'adaptateur.

Lors du débranchement de l'adaptateur d'une prise, tenez-le à la verticale.

N'insérez pas l'adaptateur dans une prise au plafond.

Évitez de laisser tomber des objets sur l'adaptateur ou de lui faire subir des chocs.

Ne tournez pas l'adaptateur au-delà de la plage indiquée.

Il pourrait en résulter un choc électrique ou un incendie.

Retirez la housse en vinyle de l'adaptateur avant d'utiliser celui-ci. Ceci afin d'éviter tout risque d'incendie.

\* Les schémas et illustrations contenus dans ce manuel de l'utilisateur sont fournis uniquement à titre de référence. L'aspect réel du produit peut être différent. La conception et les spécifications du produit sont susceptibles d'être modifiées sans préavis.

Les langues de la CEI (russe, ukrainien, kazakh) ne sont pas disponibles pour ce produit, car il est fabriqué pour des clients de l'UE.

To reduce the risk of fire or electric shock, do not expose this apparatus to rain or moisture.

Apparatus shall not be exposed to dripping or splashing and no objects filled with liquids, such as vases, shall not be placed on the apparatus.

WARNING: FOR INDOOR USE ONLY

# Contenu de la boîte

Vérifiez que les éléments suivants sont inclus avec votre téléviseur. S'il manque des éléments, contactez votre revendeur local.

Télécommande et piles (AAA x 2)

Guide réglementaire

Guide d'utilisation

Cordon d'alimentation (En fonction du pays et du modèle)

Carte de garantie (non disponible dans tous les pays)

ADAPTATEUR DE PRISE SECTEUR (En fonction du pays et du modèle)

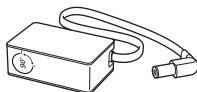

Adaptateur d'alimentation  
(En fonction du pays et du modèle)

## Réglage de l'angle de la fiche de l'adaptateur d'alimentation.

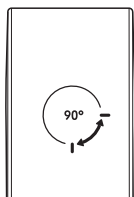

- Ne tournez jamais la fiche au-delà de ce que permet l'adaptateur d'alimentation.
- Les couleurs et les formes des éléments varient en fonction du modèle.
- Il est possible d'acheter séparément les câbles non fournis avec ce produit.
- Ouvrez la boîte et vérifiez qu'aucun accessoire n'est caché derrière ou dans l'emballage.

Des frais d'administration peuvent vous être facturés dans les situations suivantes :

(a) Un technicien intervient à votre demande alors que le produit ne comporte aucun défaut (c.-à-d. vous n'avez pas lu le manuel d'utilisation).

(b) Vous amenez le produit dans un centre de réparation alors que le produit ne comporte aucun défaut (c.-à-d. vous n'avez pas lu le manuel d'utilisation).

Le montant des frais d'administration vous sera communiqué avant la visite du technicien.



**Avertissement :** les écrans peuvent être endommagés par une pression directe lorsqu'ils sont incorrectement manipulés. Il est recommandé de soulever le téléviseur par les bords, comme indiqué.





# Utilisation du contrôleur du téléviseur

Vous pouvez allumer le téléviseur à l'aide du bouton **contrôleur TV** situé dans la partie inférieure du téléviseur, puis utiliser le **Menu de commande**. Le Menu de commande s'affiche lorsque l'on appuie sur le bouton alors que le téléviseur est allumé. Pour en savoir plus sur son utilisation, reportez-vous à l'illustration ci-dessous.

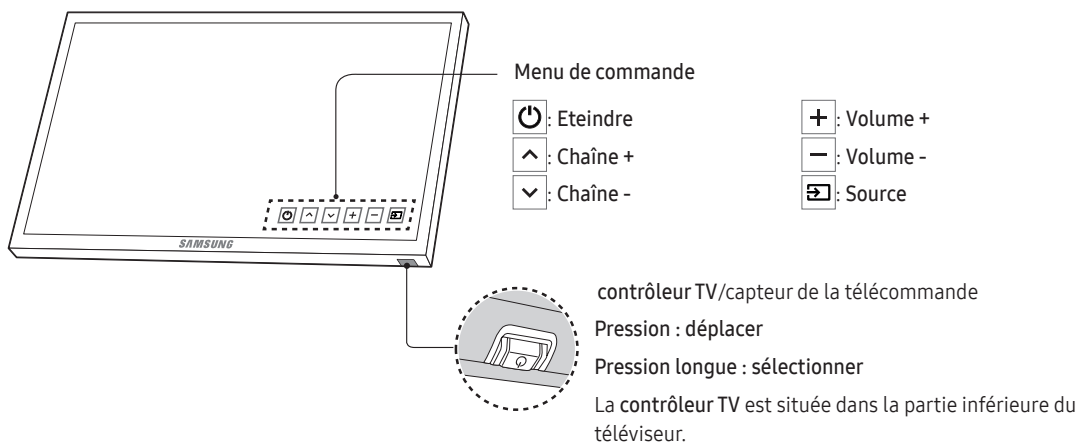

# La télécommande

- Les boutons Alimentation, Canal, Volume et Entrer de la télécommande étant annotés en braille, celle-ci peut être utilisée par des personnes malvoyantes.

**⏻ (Alimentation)** : permet d'allumer et d'éteindre le téléviseur.  
**SOURCE**: Permet d'afficher et de sélectionner les sources vidéo disponibles.

**Boutons numériques**: Permet d'accéder directement aux chaînes.  
**TTX/MIX**: Permet de sélectionner successivement les options Teletext ON, Double Mix et OFF.  
**PRE-CH**: Permet de revenir à la chaîne précédente.

**– VOL +**: Permet de régler le volume.  
**MUTE**: Permet d'activer et de désactiver le son.  
**↕ CH ↕**: Permet de changer de chaîne.  
**CH LIST**: permet d'afficher la Liste des chaînes.  
**MEDIA.P**: permet d'afficher les Media Play.  
**MENU**: permet d'afficher le menu principal à l'écran.  
**GUIDE**: Permet d'afficher le Guide électronique des programmes (EPG).

**TOOLS**: permet de sélectionner rapidement les fonctions fréquemment utilisées.  
**INFO**: permet d'afficher des informations sur le programme ou contenu actuel.  
**↵ (Entrer)**: permet de sélectionner une option ou d'exécuter l'option sélectionnée.  
**▲ ▼ ◀ ▶**: Permet de déplacer le curseur, de sélectionner les éléments des menus à l'écran et de modifier les valeurs affichées sur le menu du téléviseur.  
**RETURN**: permet de revenir à la chaîne ou au menu précédent.  
**EXIT**: permet de quitter le menu.

Utilisez ces boutons conformément aux instructions affichées sur l'écran du téléviseur.

**E-MANUAL**: permet d'afficher le e-Manual.  
**PIC SIZE**: permet de sélectionner la Format de l'image.  
**AD/SUBT.**: sélection de la description audio. (Non disponible dans certains pays) / Permet d'afficher les sous-titres numériques  
**■**: permet d'arrêter la lecture du contenu.

Utilisez ces boutons avec des fonctionnalités spécifiques. Utilisez ces boutons conformément aux instructions affichées sur l'écran du téléviseur.

- Les noms des boutons qui figurent au-dessus peuvent être différents.

## Mise en place des piles dans la télécommande

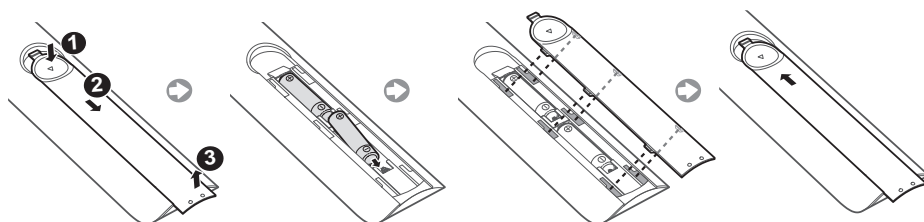

# Changement de la source d'entrée

## Source

Utilisez ces options pour sélectionner le téléviseur ou d'autres sources d'entrée externes telles qu'un lecteur de DVD ou Blu-ray, un décodeur câble ou un récepteur satellite branché au téléviseur.

1. Appuyez sur le bouton **SOURCE** de votre télécommande.
2. Sélectionnez la source d'entrée externe de votre choix.
  - **TV / HDMI1 / HDMI2/DVI / AV / Composant**
  - Les entrées connectées sont mises en surbrillance dans la **Source**.
  - L'entrée PC(D-Sub) n'est pas prise en charge. Si vous désirez connecter un ordinateur au téléviseur, vous pouvez connecter le câble HDMI-DVI au port **HDMI IN 2(DVI)** du téléviseur.

## Utilisation de l'option Modif. Nom

Dans la **Source**, appuyez sur le bouton **TOOLS**, vous pouvez donner aux sources d'entrée externe le nom de votre choix.

- Lorsque vous connectez un ordinateur au port **HDMI IN 2 (DVI)** au moyen d'un câble HDMI, vous devez régler le téléviseur sur le mode **PC** sous l'option **Modif. Nom**.
- Lorsque vous connectez un ordinateur au port **HDMI IN 2 (DVI)** au moyen d'un câble HDMI vers DVI, vous devez régler le téléviseur sur le mode **DVI PC** sous l'option **Modif. Nom**.
- Lorsque vous connectez un périphérique AV au port **HDMI IN 2 (DVI)** au moyen d'un câble HDMI vers DVI, vous devez régler le téléviseur sur le mode **Périph. DVI** sous l'option **Modif. Nom**.

## Information

Permet de consulter des informations détaillées sur l'appareil externe connecté.

# Connexion à un port COMMON INTERFACE (logement pour votre carte permettant de regarder la télévision)

- En fonction du pays et du modèle.
- Mettez le téléviseur hors tension pour connecter ou déconnecter une carte d'interface commune.

## Utilisation de la carte d'interface commune "CI ou CI+"

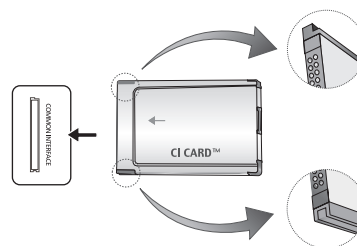

Pour pouvoir regarder des chaînes payantes, vous devez avoir inséré la carte d'interface commune "CI ou CI+".

- Si vous ne l'insérez pas, certaines chaînes affichent le message "Signal brouillé".
- Les informations de pairage contenant un numéro de téléphone, l'ID de la carte d'interface commune "CI ou CI+", l'ID de l'hôte et d'autres informations s'affichent après 2 ou 3 minutes. Si un message d'erreur s'affiche, contactez votre fournisseur de services.
- Une fois la configuration des informations sur les canaux terminée, le message "Updating Completed" s'affiche, indiquant que la liste des chaînes est à jour.
- **REMARQUE**
  - Vous devez vous procurer une carte d'interface commune "CI ou CI+" auprès d'un fournisseur local de diffusion par câble.
  - Pour extraire la carte d'interface commune "CI ou CI+", tirez-la précautionneusement. Une chute pourrait en effet l'endommager.
  - Insérez la carte d'interface commune "CI ou CI+" dans le sens indiqué sur celle-ci.
  - L'emplacement de la fente COMMON INTERFACE peut varier en fonction du modèle.
  - La CARTE CI ou CI+ n'est pas prise en charge dans certains pays et certaines régions ; vérifiez auprès de votre revendeur agréé.
  - Si vous rencontrez des problèmes, contactez un fournisseur de services.
  - Insérez la carte CI ou CI+ qui prend en charge les paramètres actuels de l'antenne. L'image sera déformée, voire invisible.



- L'image peut varier en fonction du modèle.

# e-Manual

MENU  → Assistance → e-Manual → ENTER 



Vous trouverez des instructions concernant les fonctions du téléviseur dans l'**e-Manual** de votre téléviseur. Pour y accéder, appuyez sur la touche **E-MANUAL** de votre télécommande. Déplacez le curseur à l'aide des touches de déplacement vers le haut/le bas/la gauche/la droite pour sélectionner une catégorie, puis une rubrique, puis appuyez sur le bouton **ENTER** . Le **e-Manual** affiche la page que vous voulez consulter.

Vous pouvez aussi y accéder via le menu :

- Pour revenir au menu principal de l'**e-Manual**, appuyez sur la touche **E-MANUAL** de la télécommande.

## Affichage de l'écran

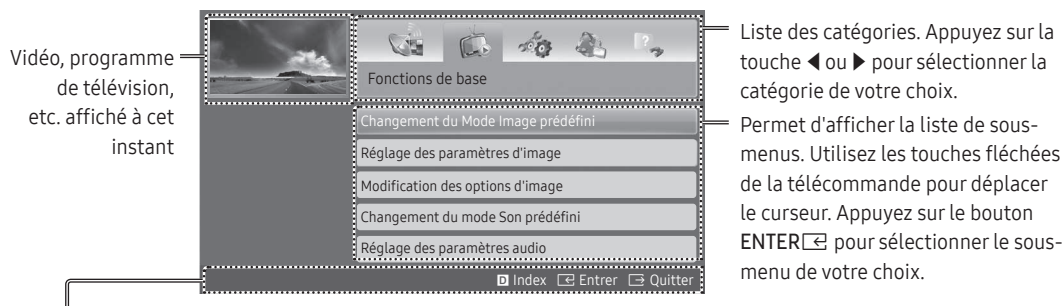

### Touches de fonctionnement

 **Index** : permet d'afficher l'écran d'index.

- Index disponible en fonction de la langue.

 **Entrer** : permet de sélectionner une catégorie ou un sous-menu.

 **Quitter** : Permet de quitter le e-Manual.

### <Affichage des Contenus>

 **Essayer** : permet d'afficher le menu à l'écran qui correspond à la rubrique. Pour revenir à l'écran du e-Manual, appuyez sur le bouton **E-MANUAL**.

 **Accueil** : Permet d'accéder à l'écran e-Manual.

 **Page** : permet de passer à la page suivante ou précédente.

 **Zoom avant** : permet d'agrandir un écran.

- Pour agrandir l'écran, appuyez sur le bouton  (**Zoom avant**). Vous pouvez faire défiler l'écran agrandi à l'aide du bouton ▲ ou ▼. Pour rétablir la taille normale de l'écran, appuyez sur le bouton **RETURN**.

## Pour passer d'une rubrique du e-Manual à (aux) menu(s) à l'écran correspondant(s) et inversement.

- Certains menus ne prennent pas cette fonction en charge.
- Vous ne pouvez pas utiliser la fonction **Essayer** si le menu n'est pas activé.

Méthode 1	Méthode 2
<ol style="list-style-type: none"><li>1. Pour utiliser le menu qui correspond à une rubrique de l'e-Manual, appuyez sur le bouton rouge pour sélectionner l'option <b>Essayer</b>.</li><li>2. Pour revenir à l'écran de l'e-Manual, appuyez sur le bouton <b>E-MANUAL</b>.</li></ol>	<ol style="list-style-type: none"><li>1. Lorsqu'une rubrique s'affiche, appuyez sur le bouton <b>ENTER</b> [↵]. La fenêtre <b>Exécuter ?</b> s'affiche. Sélectionnez <b>Oui</b>, puis appuyez sur le bouton <b>ENTER</b> [↵]. La fenêtre de l'affichage à l'écran apparaît.</li><li>2. Pour revenir à l'écran de l'e-Manual, appuyez sur le bouton <b>E-MANUAL</b>.</li></ol>

## Recherche d'une rubrique à la page d'index

- Cette fonction n'est pas prise en charge dans toutes les langues.
1. Pour effectuer une recherche par mot-clé, appuyez sur le bouton bleu pour sélectionner **Index**.
  2. Appuyez sur le bouton ◀ ou ▶ pour sélectionner l'ordre des caractères de votre choix.
  3. Appuyez sur le bouton ▲ ou ▼ pour sélectionner le mot-clé que vous voulez voir, puis appuyez sur le bouton **ENTER** [↵].
  4. Vous pouvez voir l'écran d'instructions correspondant du e-Manual.
    - Pour fermer l'écran **Index**, appuyez sur le bouton **RETURN**.

# Configuration initiale

Lorsque vous allumez le téléviseur pour la première fois, une série d'invites s'affiche à l'écran pour vous aider à configurer les paramètres de base. Appuyez sur le bouton **POWER** [⏻]. L'option **Configuration** est disponible uniquement lorsque la source est définie sur TV.

- Si vous connectez un périphérique au port **HDMI IN 1(STB)** avant de commencer l'installation, la **Source des chaînes** passera automatiquement sur **Boîtier décodeur**. Si vous ne souhaitez pas sélectionner **Boîtier décodeur**, sélectionnez **Antenne**.

## Pour réinitialiser cette fonction...

Sélectionnez **Système - Configuration** (configuration initiale). Entrez votre code PIN à quatre chiffres. Le code PIN par défaut est « 0-0-0-0 ».

Pour modifier le code PIN, utilisez la fonction **Modifier PIN**.

Vous devriez répéter cette procédure **Configuration (MENU → Système)** chez vous même si vous l'avez déjà exécutée en magasin.

- Si vous avez oublié le code PIN, appuyez sur les boutons de la télécommande dans l'ordre suivant lorsque le téléviseur est en mode Veille pour réinitialiser le code PIN sur « 0-0-0-0 » : **MUTE → 8 → 2 → 4 → POWER** (activé)

# Fonction Télétexte

La page d'index du service télétexte contient des instructions sur l'utilisation du service. Pour que les informations du télétexte s'affichent correctement, la réception des chaînes doit être stable. Autrement, des informations pourraient manquer ou certaines pages ne pas s'afficher.

- Vous pouvez changer de page de télétexte en appuyant sur les boutons numériques de la télécommande.

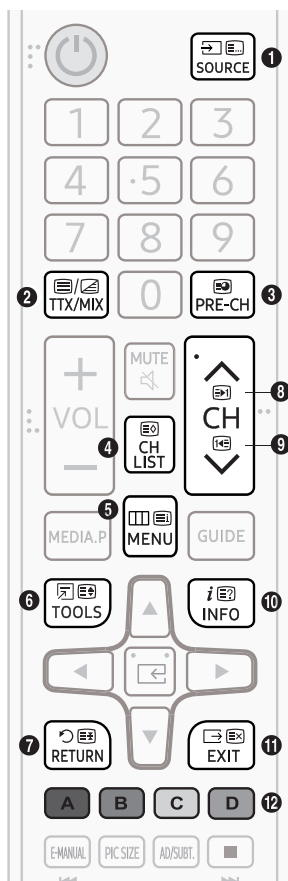

- 1 (mode) : permet de sélectionner le mode de télétexte (LIST / FLOF) (LISTE / FLOF). Si vous appuyez sur ce bouton alors que le mode LISTE est sélectionné, il passe en mode d'enregistrement de liste. Dans ce mode, vous pouvez enregistrer une page de télétexte dans une liste à l'aide du bouton (store) (enregistrer).
- 2 (TTX complet/TTX double/mix/désact.) : active le mode Télétexte pour la chaîne choisie. Appuyez deux fois sur ce bouton pour superposer le télétexte au programme en cours de diffusion. Appuyez sur le bouton une nouvelle fois pour quitter le télétexte.
- 3 (page secondaire) : permet d'afficher une page secondaire.
- 4 (enregistrer) : permet d'enregistrer les pages de télétexte.
- 5 (index) : Permet d'afficher, à tout moment, la page d'index (sommaire) du télétexte.
- 6 (taille) : permet d'afficher la moitié supérieure de l'écran en caractères deux fois plus grands. Pour afficher le texte dans la moitié inférieure de l'écran, appuyez une nouvelle fois sur ce bouton. Pour rétablir l'affichage normal, appuyez dessus une fois de plus.
- 7 (en attente) : permet d'arrêter l'affichage sur la page en cours, au cas où plusieurs pages supplémentaires suivraient automatiquement. Pour annuler, appuyez de nouveau sur cette touche.
- 8 (haut de page) : permet d'afficher la page suivante du télétexte.
- 9 (bas de page) : Permet d'afficher la page précédente du télétexte.
- 10 (afficher) : affiche le texte masqué (les réponses à un questionnaire, par exemple). Appuyez à nouveau sur ce bouton pour rétablir le mode d'affichage normal.
- 11 (annuler) : Permet de réduire l'écran télétexte pour le superposer sur l'émission en cours.
- 12 Boutons de couleur (rouge, vert, jaune, bleu) : si la société de diffusion utilise le système FASTEXT, les différents sujets traités dans la page de télétexte disposent d'un code couleur et peuvent être sélectionnés à l'aide des boutons de couleur de la télécommande. Appuyez sur la couleur correspondant au sujet de votre choix. Une nouvelle page avec code couleur s'affiche. Les éléments peuvent être sélectionnés de la même manière. Pour afficher la page précédente ou suivante, sélectionnez le bouton de couleur correspondant.

## Les pages de télétexte sont divisées en six parties

Partie	Sommaire
A	Numéro de la page sélectionnée.
B	Identité de la chaîne émettrice.
C	Numéro de la page actuelle ou indications de recherche.
D	Date et heure.
E	Texte.
F	Informations sur l'état. Informations FASTEXT.

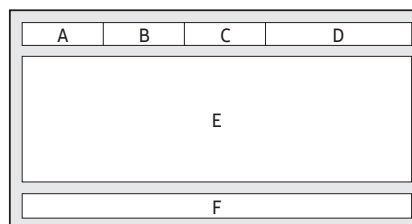

# Résolution des problèmes et entretien

## Résolution des problèmes

En cas de problème, commencez par consulter la liste suivante de problèmes potentiels et de leurs solutions. Si ces conseils ne permettent pas de le résoudre, consultez la rubrique Assistance du site « [www.samsung.fr](http://www.samsung.fr) » ou appelez le service clientèle de Samsung.

### Qualité de l'image.

- Tout d'abord, effectuez le **Test de l'image** et confirmez que l'image de test s'affiche correctement sur votre téléviseur. (accédez à **MENU - Assistance - Diagnost. auto. - Test de l'image**) Si l'image de test s'affiche normalement, la piètre qualité d'image peut être due à la source ou au signal.

### Qualité d'image moins bonne que dans le magasin

- Si vous possédez un décodeur câble/boîtier décodeur analogique, passez à un décodeur numérique. Utilisez des câbles HDMI ou Composant pour bénéficier d'une qualité d'image HD (haute définition).
- Abonnés câble/satellite : Essayez les stations numériques dans la liste des canaux.
- Connexion avec antenne : essayez les chaînes HD après avoir procédé à une recherche automatique.
- De nombreuses chaînes HD sont mises à niveau à partir de contenu SD (Standard Definition).
- Réglez la résolution de sortie vidéo du décodeur câble ou du boîtier décodeur sur 1080i ou 720p.
- Veillez à respecter la distance minimale recommandée (basée sur la taille et la définition du signal) entre vous et le téléviseur.

### L'image est déformée : macrobloc, petit bloc, points, ou pixellisation

- La compression de contenu vidéo peut entraîner une déformation de l'image, en particulier pour les mouvements rapides comme le sport et les films d'action.
- Un signal faible ou de mauvaise qualité peut également causer une déformation de l'image. Le problème ne provient pas du téléviseur.
- Utiliser un téléphone portable à proximité du téléviseur (à moins d'un mètre) peut être source de parasites pour les téléviseurs analogiques et numériques.

### Couleur incorrecte ou manquante.

- Si vous utilisez une connexion Composante, vérifiez que les câbles Composante sont bien branchés aux prises adéquates. Des raccords desserrés ou incorrects peuvent engendrer des problèmes au niveau de la couleur ou un écran vide.

### Mauvaise qualité des couleurs ou faible luminosité.

- Dans le menu du téléviseur, réglez les options **Image**. (accédez à **Mode Image / Couleur / Luminosité / Netteté**)
- Dans le menu du téléviseur, réglez l'option **Mode éco.** (accédez à **MENU - Système - Solution Eco - Mode éco.**)
- Essayez de réinitialiser les valeurs par défaut de l'image (accédez à **MENU - Image - Réinit. param. img**)





### Ligne pointillée sur le bord de l'écran.

- Si le format d'image est défini sur **Adapter à l'écran**, réglez-le sur **16:9**.
- Changez la résolution du décodeur câble ou du récepteur satellite.

### L'image est affichée en noir et blanc.

- Si vous utilisez une entrée AV composite, connectez le câble vidéo (jaune) à la prise Composante verte 1 du téléviseur.

### Lorsque vous changez de chaîne, l'image se fige ou est déformée ou l'image s'affiche avec un décalage.

- Si vous êtes connecté par le biais d'un décodeur câble, essayez de le réinitialiser. Rebranchez le câble d'alimentation secteur, puis patientez jusqu'au redémarrage du décodeur. Cette opération peut prendre jusqu'à 20 minutes.
- Réglez la résolution de sortie du boîtier décodeur sur 1080i ou 720p.

### Qualité du son.

- Tout d'abord, effectuez le **Test du son** et confirmez que le son du téléviseur est correct (accédez à **MENU - Assistance - Diagnost. auto. - Test du son**)
- Si le système audio fonctionne correctement, le problème de son peut provenir de la source ou du signal.

### Aucun son ou son trop faible lorsque le niveau du volume est au maximum.

- Vérifiez le volume du périphérique (décodeur câble ou récepteur satellite, DVD, Blu-ray, etc.) connecté à votre téléviseur.

### L'image est correcte mais il n'y a pas de son.

- Définissez l'option **Sélection Haut-parleur** sur **Haut-parleur TV** dans le menu audio.
- Si vous utilisez un appareil externe, assurez-vous que les câbles audio sont raccordés aux prises d'entrée audio appropriées du téléviseur.
- Si vous utilisez un périphérique externe, vérifiez l'option de sortie audio de l'appareil (vous devrez, par exemple, mettre l'option audio du décodeur câble sur HDMI lorsqu'un câble HDMI est connecté au téléviseur).
- Si vous utilisez un câble DVI vers HDMI, un câble audio distinct est requis.
- Redémarrez le périphérique connecté en reconnectant son câble d'alimentation.

### Les haut-parleurs émettent un son indésirable.

- Vérifiez les connexions des câbles. Vérifiez qu'aucun câble vidéo n'est raccordé à une entrée audio.
- Pour les connexions à un câble ou à une antenne, vérifiez l'intensité du signal. Un signal faible peut provoquer une distorsion du son.

### Pas d'image, pas de vidéo.

#### Le téléviseur ne s'allume pas.

- Vérifiez que le câble d'alimentation secteur est branché correctement à la prise murale et au téléviseur.
- Vérifiez que la prise murale est opérationnelle.
- Essayez d'appuyer sur la touche **POWER** du téléviseur pour vous assurer que le problème n'est pas dû à la télécommande. Si le téléviseur s'allume, reportez-vous au problème « La télécommande ne fonctionne pas » ci-après.

#### Le téléviseur s'éteint automatiquement.

- Assurez-vous que l'option **Veille** est définie sur **Arrêt** dans le menu **Heure**.
- Si votre PC est connecté au téléviseur, vérifiez les paramètres d'alimentation du PC.
- Vérifiez que le câble d'alimentation secteur est branché correctement à la prise murale et au téléviseur.
- **Veille si aucun signal** met le téléviseur hors tension si ce dernier ne reçoit pas de signal pendant une période définie. **Hors ten. auto** met le téléviseur hors tension en l'absence d'interaction de l'utilisateur pendant quatre heures.



### Aucune image/vidéo.

- Vérifiez le branchement des câbles (débranchez et rebranchez tous les câbles reliés au téléviseur et aux appareils externes).
- Faites correspondre les sorties vidéo de votre périphérique externe (décodeur câble/boîtier décodeur, DVD, Blu-ray, etc.) avec les connexions d'entrée du téléviseur. Par exemple, si la sortie d'un appareil externe est HDMI, vous devez établir une connexion avec une entrée HDMI du téléviseur.
- Vérifiez que les appareils connectés sont sous tension.
- Veillez à sélectionner la source correcte du téléviseur en appuyant sur le bouton **SOURCE** de la télécommande.
- Redémarrez le périphérique connecté en reconnectant son câble d'alimentation.

### Connexion à une antenne (hertzien/câble) (Câble: en fonction du pays)

#### Le téléviseur ne reçoit pas toutes les chaînes

- Vérifiez si le câble de l'antenne est solidement connecté.
- Réexécutez la fonction **Configuration** (configuration initiale) pour ajouter des chaînes à la liste de chaînes. Pour cela, sélectionnez **MENU - Système - Configuration** (configuration initiale) et attendez que toutes les chaînes disponibles soient mémorisées.
- Vérifiez si l'antenne est positionnée correctement.

#### L'image est déformée : macrobloc, petit bloc, points, ou pixellisation

- La compression de contenu vidéo peut entraîner une déformation de l'image, en particulier pour les mouvements rapides comme le sport et les films d'action.
- Un signal faible peut également causer une déformation de l'image. Le problème ne provient pas du téléviseur.

### Autres

#### L'image ne s'affiche pas en mode Plein écran.

- Des barres noires s'affichent de chaque côté des chaînes HD lors de l'affichage de contenu SD (4:3) mis à niveau.
- Des barres noires s'affichent en bas et en haut de l'écran pendant les films dont le format d'image est différent de celui de votre téléviseur.
- Réglez le format d'image de l'appareil externe ou celui du téléviseur sur Plein écran.

#### La télécommande ne fonctionne pas.

- Remplacez les piles de la télécommande en respectant la polarité (+/-).
- Nettoyez la lentille de la télécommande.
- Essayez de pointer la télécommande directement en direction du téléviseur à partir d'une distance comprise entre 1,5 et 1,8 m.

#### La télécommande du décodeur câble/boîtier décodeur ne permet pas d'allumer ou d'éteindre le téléviseur, ni de régler le volume.

- Programmez la télécommande du décodeur câble/boîtier décodeur de telle sorte qu'elle puisse contrôler le téléviseur. Consultez le manuel de l'utilisateur du décodeur câble/boîtier décodeur pour obtenir le code du téléviseur SAMSUNG.

#### Le message « Mode non pris en charge » s'affiche.

- Vérifiez les résolutions prises en charge par le téléviseur et réglez la résolution de sortie de l'appareil externe en conséquence.

#### Une odeur de plastique se dégage du téléviseur.

- Cette odeur est normale et disparaîtra.



### **Le téléviseur Informations de signal n'est pas accessible depuis le menu de test Diagnost. auto..**

- Cette fonction est uniquement disponible pour les chaînes numériques à partir d'une connexion antenne / radiofréquence / coaxiale.

### **Le téléviseur penche vers la droite ou la gauche.**

- Retirez la base du socle du téléviseur et assemblez-la de nouveau.

### **Vous ne réussissez pas à assembler la base du socle.**

- Vérifiez que le téléviseur se trouve sur une surface plane. Si vous ne pouvez pas retirer les vis du téléviseur, utilisez un tournevis aimanté.

### **Le menu Diffusion est grisé (non disponible).**

- Le menu **Diffusion** est disponible uniquement quand la source du téléviseur est sélectionnée.

### **Vous perdez vos réglages après 5 minutes ou à chaque fois que vous éteignez le téléviseur.**

- Si le téléviseur est en mode **Util. magasin**, les paramètres audio et vidéo seront réinitialisés toutes les 5 minutes. Pour passer du mode **Util. magasin** au mode **Util. domicile**, appuyez sur le bouton **SOURCE** pour sélectionner le mode **TV** et sélectionnez **MENU - Assistance - Mode Utilisation**.

### **Perte intermittente du signal audio ou vidéo.**

- Vérifiez les connexions des câbles, puis reconnectez-vous.
- Cette perte peut être provoquée par l'utilisation de câbles trop rigides ou épais. Veillez à ce que les câbles soient suffisamment souples pour une utilisation à long terme. En cas d'installation du téléviseur en position murale, nous vous recommandons d'utiliser des câbles munis de connecteurs à 90 degrés.

### **Vous pouvez voir de petites particules lorsque vous regardez les bords du téléviseur de près.**

- Elles font partie de la fabrication du produit et ne constituent pas un défaut.

### **Le menu PIP n'est pas disponible.**

- La fonctionnalité **PIP** est disponible uniquement lorsque vous utilisez une source **HDMI** ou **Composant**.

### **Le téléviseur s'est rallumé 45 minutes après sa mise hors tension.**

- C'est normal. Le téléviseur exécute automatiquement la fonction de liaison radio (OTA) pour mettre à niveau le microprogramme téléchargé au cours de son utilisation.

### **Problème de rémanence d'image/de son.**

- Vérifiez le signal/la source et changez-en si nécessaire.

### **Une réaction peut se produire entre les coussinets en caoutchouc de la base du socle et le revêtement de certains meubles.**

- Afin d'éviter ce problème, utilisez des coussinets en feutre sur les surfaces du téléviseur en contact avec un meuble.

### **Le message « This file may not be playable properly. » s'affiche.**

- Cela peut se produire en raison du haut débit du contenu. Généralement, le contenu sera lu, mais il pourrait être sujet à des problèmes de lisibilité.

Pour optimiser le fonctionnement de votre téléviseur, mettez son micrologiciel à niveau vers la version la plus récente ([www.samsung.fr](http://www.samsung.fr) → Assistance) via le port USB.

Ce téléviseur LED TFT est équipé d'un écran constitué de sous-pixels dont la fabrication nécessite une technologie sophistiquée. Il se peut toutefois que quelques points clairs ou sombres apparaissent à l'écran. Ils n'ont aucune incidence sur la performance du produit.

Certaines fonctions et images présentées dans ce manuel sont disponibles uniquement sur des modèles spécifiques.



## Avertissement relatif aux images fixes

Évitez d'afficher à l'écran des images fixes (par ex. des fichiers image au format jpeg), des éléments d'images fixes (logos de programme de télévision, bandeaux de cotations ou d'infos au bas de l'écran, etc.) ou des images panoramiques ou au format 4:3. L'affichage permanent d'images fixes peut entraîner des phénomènes de brûlure d'écran et altérer la qualité de l'image. Pour atténuer les risques de ces conséquences négatives, suivez scrupuleusement les recommandations ci-dessous :

- Évitez d'afficher l'image fixe pendant de longues périodes.
- Essayez de toujours afficher les images en mode plein écran. Utilisez le menu de format d'image du téléviseur pour obtenir la meilleure configuration.
- Réduisez la luminosité et le contraste pour éviter l'apparition d'images rémanentes.
- Utilisez toutes les fonctions conçues pour réduire la rémanence et les brûlures d'écran. Pour en savoir plus, consultez l'e-Manual.

## Entretien du téléviseur

- Si un autocollant était apposé à l'écran, des traces peuvent rester après que vous l'avez enlevé. Nettoyez-les avant d'utiliser le téléviseur.
- Le nettoyage peut rayer l'écran et l'extérieur du téléviseur. Veillez à effectuer le nettoyage avec précaution à l'aide d'un chiffon doux pour éviter les rayures.
- Veillez à ne pas pulvériser d'eau ou tout autre liquide directement sur le téléviseur. Tout liquide qui entre dans le produit peut engendrer une défaillance, un incendie ou une électrocution.
- Éteignez le téléviseur, puis nettoyez avec précaution les tâches et les traces de doigts se trouvant sur l'écran à l'aide d'un chiffon en microfibre. Nettoyez le téléviseur (hormis l'écran) à l'aide d'un chiffon doux humidifié avec un peu d'eau. N'utilisez pas de liquide inflammable (benzène, diluants, etc.) ni de produit d'entretien. Si des tâches sont difficiles à enlever, humidifiez le chiffon avec un peu de nettoyant pour écran.

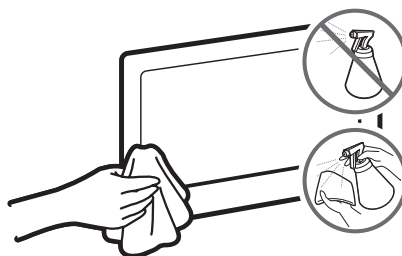

## Recommandation - UE uniquement



Par la présente, Samsung Electronics déclare que ce téléviseur satisfait aux exigences essentielles et aux autres dispositions pertinentes de la directive 1999/5/EC.

La déclaration de conformité est accessible à l'adresse <http://www.samsung.com/fr>, en cliquant sur Assistance, puis en entrant le nom du modèle dans le champ de saisie Recherche d'assistance pour vos produits.

Cet équipement peut fonctionner dans tous les pays de l'UE.

# Installation du téléviseur

## Fixation du téléviseur à un mur



Si vous fixez ce produit à un mur, suivez à la lettre les instructions fournies par le fabricant. S'il n'est pas fixé correctement, le produit peut glisser ou tomber, infligeant des blessures graves à des enfants ou des adultes ainsi que des dommages au produit.

Vous pouvez fixer le téléviseur au mur à l'aide du kit de montage mural (vendu séparément).

Samsung Electronics ne saurait être tenue responsable d'un endommagement du produit ou d'une blessure si vous choisissez d'effectuer vous-même l'installation murale.

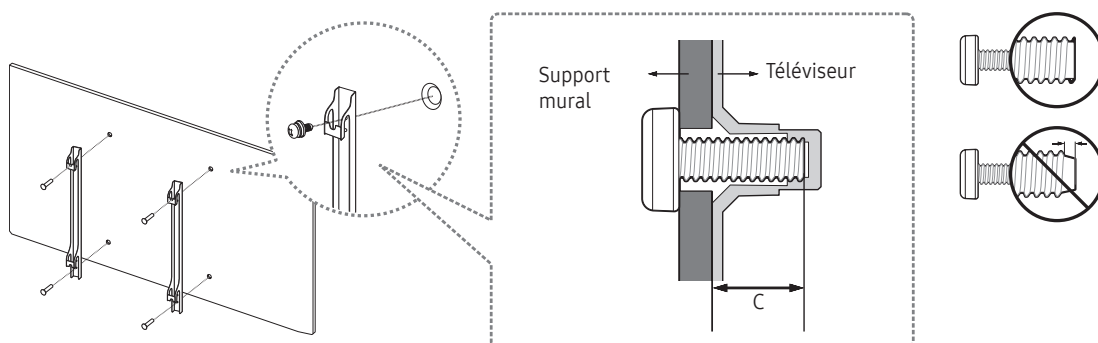

Français

## Kit de montage mural VESA - Remarques et spécifications

Vous pouvez installer le support mural sur un mur solide et perpendiculaire au sol. Avant de le fixer sur une autre surface que des plaques de plâtre, veuillez contacter votre revendeur le plus proche pour obtenir des informations supplémentaires. Si vous installez le téléviseur au plafond ou sur un mur incliné, il risque de tomber et de provoquer de graves blessures.

Les dimensions standard pour tous les kits de fixation murale sont indiquées dans le tableau ci-dessous.

Si vous installez un support mural tiers, la longueur des vis que vous pouvez utiliser pour fixer le téléviseur sur le support mural est indiquée dans la colonne C du tableau ci-dessous.

Taille du téléviseur en pouces	Spécifications VESA pour trou de vis (A * B) en millimètres	C (mm)	Vis standard	Quantité
32	100 x 100	19 - 20	M4	4
40 ~ 55	200 x 200		M8	

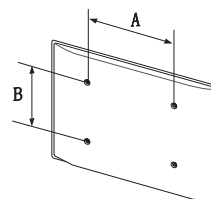



N'installez pas le kit de montage mural lorsque le téléviseur est allumé. Vous risqueriez de vous électrocuter.  
N'utilisez pas de vis plus longues que la longueur standard ou non conformes aux caractéristiques des vis VESA standard. Des vis trop longues pourraient endommager l'intérieur du téléviseur.

- Pour les fixations murales non conformes aux spécifications des vis VESA standard, la longueur des vis peut varier, selon les caractéristiques de la fixation murale.
- Ne serrez pas les vis trop fermement. Cela pourrait endommager l'appareil ou provoquer sa chute, entraînant des blessures. Samsung ne peut être tenue pour responsable de ce type d'accident.
- Samsung ne peut être tenue responsable de tout endommagement du produit ou de toute blessure corporelle dans le cas de l'utilisation d'un autre support mural qu'un support VESA ou d'un support mural non spécifié, ou si l'utilisateur ne suit pas les instructions d'installation du produit.
- N'inclinez pas le téléviseur de plus de 15 degrés.
- Deux personnes sont nécessaires pour fixer le téléviseur au mur.

## Ventilation adaptée de votre téléviseur

Lorsque vous installez votre téléviseur, maintenez une distance d'au moins 10 cm entre le téléviseur et d'autres objets (murs, côtés d'armoire, etc.) pour permettre une ventilation adéquate. Le fait de ne pas garantir une ventilation adaptée peut entraîner une augmentation de la température interne du produit, ce qui peut l'endommager ou provoquer un incendie.

Lors de l'installation de votre téléviseur sur un pied ou un support mural, nous vous conseillons fortement d'utiliser uniquement des pièces fournies par Samsung Electronics. L'utilisation de pièces fournies par un autre fabricant peut entraîner une défaillance du produit ou sa chute, ce qui pourrait vous blesser.

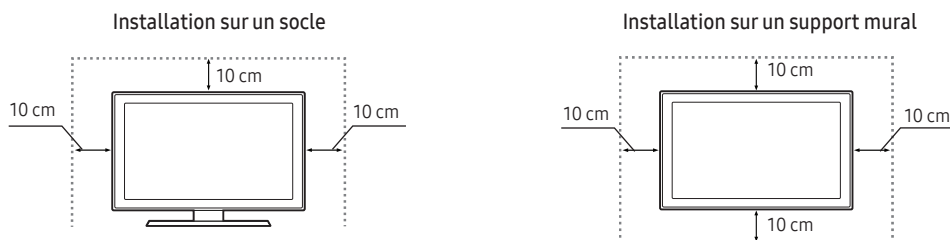

## Fixation du téléviseur sur le socle

Vérifiez que vous disposez de tous les accessoires illustrés et veillez à monter le socle en respectant les instructions de montage fournies.

## Précautions de sécurité : fixation du téléviseur au mur



**Attention :** si vous tirez ou poussez le téléviseur ou si vous grimpez dessus, il risque de tomber. Veillez notamment à ce que vos enfants ne se suspendent pas au téléviseur ni le déséquilibrent. Cela pourrait faire basculer le téléviseur et occasionner des blessures graves, voire entraîner la mort. Respectez toutes les précautions de sécurité indiquées dans la brochure relative à la sécurité fournie avec votre téléviseur. Pour une stabilité et une sécurité accrues, vous pouvez acheter et installer le dispositif antichute comme décrit ci-dessous.



**AVERTISSEMENT :** n'installez jamais de téléviseur dans un endroit instable. Le téléviseur pourrait tomber et provoquer des blessures graves, voire entraîner la mort. De nombreuses blessures, en particulier aux enfants, peuvent être évitées en prenant de simples précautions telles que :

- Utiliser des armoires ou des socles recommandés par le fabricant du téléviseur.
- Utiliser exclusivement du mobilier pouvant supporter en toute sécurité le téléviseur.
- S'assurer que le téléviseur n'est pas juché au bord du meuble sur lequel il se trouve.
- Ne pas placer le téléviseur sur des meubles hauts (armoires, bibliothèques, etc.) sans ancrer le meuble et le téléviseur dans un support approprié.
- Ne pas placer le téléviseur sur du tissu ou d'autres matériaux pouvant se trouver entre le téléviseur et le meuble sur lequel il se trouve.
- Informer les enfants des dangers auxquels ils s'exposent en montant sur des meubles pour atteindre le téléviseur ou ses commandes.

Si vous conservez et déplacez votre téléviseur existant, veillez également à respecter les considérations ci-dessus.

- Si vous devez déplacer ou soulever le téléviseur pour le remplacer ou le nettoyer, veillez à ne pas tirer le support.

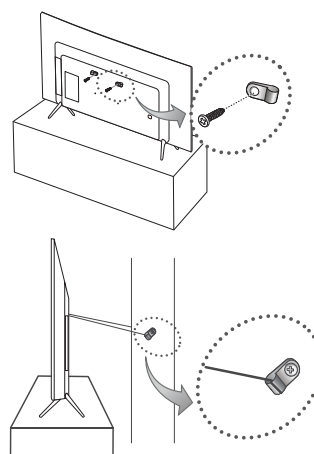

## Conseils pour éviter toute chute du téléviseur

1. Insérez les vis dans un jeu de fixations, puis fixez-les solidement au mur. Assurez-vous que les vis sont fermement fixées au mur.
  - Selon le type de mur, il est possible que vous ayez besoin de matériel supplémentaire, tel que des chevilles.
2. Insérez les vis dans le second jeu de fixations, puis fixez-les solidement au téléviseur.
  - Il se peut que les vis ne soient pas fournies avec le produit. Dans ce cas, achetez des vis présentant les caractéristiques suivantes.
3. Reliez les fixations du téléviseur et celles placées au mur à l'aide d'un solide cordon que vous attachez fermement.
  - Placez le téléviseur à proximité du mur afin qu'il ne bascule pas vers l'arrière.
  - Placez le cordon de façon à ce que les supports fixés au mur soient placés à la même hauteur ou plus bas que ceux fixés sur le téléviseur.



# Dispositif antivol Kensington

Le dispositif de verrouillage Kensington n'est pas fourni par Samsung. Il sert à verrouiller le système lorsque celui-ci est utilisé dans un endroit public. Selon le fabricant, son aspect et la méthode de verrouillage peuvent différer de ce qui est indiqué sur l'illustration. Reportez-vous au manuel fourni avec le dispositif de verrouillage Kensington pour des informations complémentaires sur l'utilisation.

- Une icône  se trouve à l'arrière du téléviseur. Le logement Kensington est situé à côté de l'icône «  ».
- La position et la couleur peuvent varier selon le modèle.

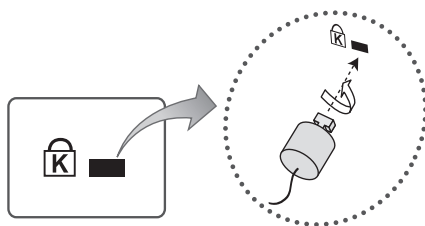

<En option>

Pour verrouiller le produit, procédez comme suit :

1. Enroulez le câble de verrouillage Kensington autour d'un objet fixe de grandes dimensions, tel qu'un bureau ou une chaise.
  2. Faites passer l'extrémité du câble avec le dispositif de verrouillage dans la boucle du câble de verrouillage Kensington.
  3. Introduisez le dispositif de verrouillage dans le logement Kensington du produit.
  4. Fermez le dispositif de verrouillage.
- Ces instructions sont d'ordre général. Pour les instructions exactes, reportez-vous au manuel fourni avec le dispositif de verrouillage.
  - Le dispositif de verrouillage est vendu séparément.



# Spécifications et informations supplémentaires

## Spécifications

Conditions ambiantes		
Température de fonctionnement	10°C à 40°C (50°F à 104°F)	
Humidité de fonctionnement	10 à 80 %, sans condensation	
Température de stockage	-20°C à 45°C (-4°F à 113°F)	
Humidité de stockage	5 à 95 %, sans condensation	
Socle pivotant (gauche/droite)	0°	
Nom du modèle	UE32K4100 / UE32K4109	
Taille de l'écran (diagonale)	32 pouces (80 cm)	
Résolution de l'affichage	1366 x 768	
Son (Sortie)	20 W	
Dimensions (L x H x P)		
Corps	728,7 x 468,8 x 78,0 mm	
Avec socle	728,7 x 521,7 x 185,3 mm	
Poids		
Sans socle	4,7 kg	
Avec socle	4,8 kg	
Nom du modèle	UE32K5170 / UE32K5179	UE40K5170 / UE40K5179
Taille de l'écran (diagonale)	32 pouces (80 cm)	40 pouces (100 cm)
Résolution de l'affichage	1920 x 1080	
Son (Sortie)	20 W	
Dimensions (L x H x P)		
Corps	721,4 x 465,1 x 78,0 mm	901,1 x 557,1 x 78,0 mm
Avec socle	721,4 x 519,1 x 193,5 mm	901,1 x 621,5 x 191,4 mm
Poids		
Sans socle	5,2 kg	8,1 kg
Avec socle	5,3 kg	8,2 kg

Conditions ambiantes		
Température de fonctionnement	10°C à 40°C (50°F à 104°F)	
Humidité de fonctionnement	10 à 80 %, sans condensation	
Température de stockage	-20°C à 45°C (-4°F à 113°F)	
Humidité de stockage	5 à 95 %, sans condensation	
Socle pivotant (gauche/droite)	0°	
Nom du modèle	UE49K5170 / UE49K5179	UE55K5170 / UE55K5179
Taille de l'écran (diagonale)	49 pouces (123 cm)	55 pouces (138 cm)
Résolution de l'affichage	1920 x 1080	
Son (Sortie)	20 W	
Dimensions (L x H x P)		
Corps	1096,8 x 676,2 x 88,0 mm	1232,6 x 752,5 x 98,0 mm
Avec socle	1096,8 x 742,8 x 230,2 mm	1232,6 x 818,0 x 233,1 mm
Poids		
Sans socle	12,6 kg	15,6 kg
Avec socle	12,7 kg	15,7 kg

- La conception et les spécifications peuvent être modifiées sans préavis.
- Pour plus d'informations sur les caractéristiques d'alimentation et de consommation électrique, reportez-vous à l'étiquette fixée au produit.
- La consommation de courant normale est mesurée selon la norme CEI 62087.

## Réduction de la consommation d'énergie

Lorsque vous éteignez le téléviseur, il passe en mode veille. En mode veille, le téléviseur continue à consommer une petite quantité de courant. Pour réduire la consommation d'énergie, débranchez le cordon d'alimentation lorsque vous ne prévoyez pas d'utiliser le téléviseur pendant une période prolongée.

# Formats vidéo pris en charge

Extension de fichier	Support	Codec vidéo	Résolution	Fréquence d'images (i/s)	Débit binaire (Mbit/s)	Codec audio	
*.avi	AVI MKV ASF MP4 3GP VRO VOB PS TS	Divx 3.11 / 4 / 5 / 6	1920 x 1080	6 ~ 30	30	Dolby Digital LPCM ADPCM (IMA, MS) AAC HE-AAC WMA Dolby Digital Plus MPEG (MP3) DTS (Core) G.711 (A-Law, $\mu$ -Law)	
*.mkv		MPEG4 SP / ASP					
*.asf		H.264 BP/MP/HP					
*.wmv		Motion JPEG	640 x 480		8		
*.mp4		Windows Media Video v9	MPEG1		1920 x 1080		30
*.3gp		MPEG2					
*.vro							
*.mpg							
*.mpeg							
*.ts							
*.tp							
*.trp							
*.mov							
*.flv							
*.vob							
*.svi							
*.divx							

## - Autres restrictions

- Des problèmes de lecture peuvent survenir si une erreur est présente dans le contenu ou sur le support.
- Le son ou la vidéo peut ne pas fonctionner si le débit binaire/la fréquence d'images standard du contenu est supérieur à la fréquence d'images (i/s) compatible indiquée dans le tableau.
- Si la table d'index est incorrecte, la fonction Seek (Jump) (Recherche (Passer)) n'est pas disponible.
- Certains périphériques USB/caméras numériques peuvent ne pas être compatibles avec le lecteur.
- Il est possible que le menu ne s'affiche pas immédiatement si la vidéo a un débit binaire de plus de 10 Mbits/s.

Décodeur vidéo	Décodeur audio
<ul style="list-style-type: none"> <li>• Prise en charge jusqu'à la norme H.264 niveau 4.1 (pas de prise en charge des normes FMO/ASO/RS)</li> <li>• Fréquence d'images : <ul style="list-style-type: none"> <li>- Inférieure à 1 280 x 720 : 60 images max.</li> <li>- Supérieure à 1 280 x 720 : 30 images max.</li> </ul> </li> <li>• Les normes VC1/AP L4 ne sont pas prises en charge.</li> <li>• GMC 2 ou version supérieure n'est pas pris en charge.</li> </ul>	<ul style="list-style-type: none"> <li>• WMA 10 Pro prend jusqu'au canal 5.1 et au profil M2 en charge.</li> <li>• WMA Lossless audio n'est pas pris en charge.</li> <li>• Vorbis prend jusqu'au canal 2 en charge.</li> <li>• DD+ prend en charge la norme 5.1 canaux.</li> </ul>

## Formats de sous-titrage pris en charge

- Externes

Nom	Extension de fichier
MPEG-4 timed text	.ttx
SAMI	.smi
SubRip	.srt
SubViewer	.sub
Micro DVD	.sub ou .txt
SubStation Alpha	.ssa
Advanced SubStation Alpha	.ass
Powerdivx	.psb

- Internes

Nom	Support	Format
Xsub	AVI	Format d'image
SubStation Alpha	MKV	Format du texte
Advanced SubStation Alpha	MKV	Format du texte
SubRip	MKV	Format du texte
MPEG-4 Timed text	MP4	Format du texte

## Formats de photo pris en charge

Extension de fichier	Type	Résolution
*.jpg *.jpeg	JPEG	15360 X 8640
*.bmp	BMP	4096 X 4096
*.mpo	MPO	15360 X 8640

- Les fichiers de type MPO ne prennent pas en charge les fonctions Zoom, Pivoter et Diaporama.

## Formats audio pris en charge

Extension de fichier	Type	Codec	Commentaire
*.mp3	MPEG	MPEG1 Audio Layer 3	
*.m4a *.mpa *.aac	MPEG4	AAC	
*.flac	FLAC	FLAC	Prend jusqu'au canal 2 en charge.
*.ogg	OGG	Vorbis	Prend jusqu'au canal 2 en charge.
*.wma	WMA	WMA	WMA 10 Pro prend jusqu'au canal 5.1 et au profil M2 en charge. (WMA sans perte audio n'est pas pris en charge.)
*.wav	wav	wav	
*.mid *.midi	midi	midi	Type 0 et type 1

## Haute résolution disponible

Résolution optimale : série 4 : 1366 x 768 à 60 Hz / série 5 : 1920 x 1080 à 60 Hz. Consultez la page de spécifications pour en savoir plus sur la résolution complète disponible.

Mode	Résolution	Fréquence horizontale (KHz)	Fréquence verticale (Hz)	Fréquence d'horloge pixels (MHz)	Polarité synchronisée (H/V)	1366 x 768	1920 x 1080
IBM	720 x 400	31,469	70,087	28,322	-/+	✓	✓
MAC	640 x 480	35,000	66,667	30,240	-/-	✓	✓
	832 x 624	49,726	74,551	57,284	-/-	✓	✓
	1152 x 870	68,681	75,062	100,000	-/-		✓
VESA DMT	640 x 480	31,469	59,940	25,175	-/-	✓	✓
	640 x 480	37,861	72,809	31,500	-/-	✓	✓
	640 x 480	37,500	75,000	31,500	-/-	✓	✓
	800 x 600	37,879	60,317	40,000	+/+	✓	✓
	800 x 600	48,077	72,188	50,000	+/+	✓	✓
	800 x 600	46,875	75,000	49,500	+/+	✓	✓
	1024 x 768	48,363	60,004	65,000	-/-	✓	✓
	1024 x 768	56,476	70,069	75,000	-/-	✓	✓
	1024 x 768	60,023	75,029	78,750	+/+	✓	✓
	1152 x 864	67,500	75,000	108,000	+/+		✓
	1280 x 720	45,000	60,000	74,250	+/+	✓	✓
	1280 x 800	49,702	59,810	83,500	-/+		✓
	1280 x 1024	63,981	60,020	108,000	+/+		✓
	1280 x 1024	79,976	75,025	135,000	+/+		✓
	1366 x 768	47,712	59,790	85,500	+/+	✓	✓
	1440 x 900	55,935	59,887	106,500	-/+		✓
	1600 x 900 RB	60,000	60,000	108,000	+/+		✓
	1680 x 1050	65,290	59,954	146,250	-/+		✓
1920 x 1080	67,500	60,000	148,500	+/+		✓	

### - REMARQUE

- Le mode entrelacé n'est pas pris en charge.
- Le téléviseur peut fonctionner de façon anormale si le format vidéo sélectionné n'est pas standard.

## Adapter information



Utilisez l'adaptateur suivant pour éviter tout risque

Manufacturer: Solum

Adaptor model: A4819\_KSML(48W); A4819N\_KSML(48W)

Manufacturer: Powernet

Adaptor model: A5919\_KPNL(59W); A5919N\_KPNL(59W)

## Licences



Fabriqué sous licence de Dolby Laboratories. Dolby et le symbole du double D sont des marques commerciales de Dolby Laboratories.



For DTS patents, see <http://patents.dts.com>. Manufactured under license from DTS, Inc. DTS, the Symbol, DTS in combination with the Symbol, DTS Premium Sound|5.1, DTS Digital Surround, DTS Express, and DTS Neo2:5 are registered trademarks or trademarks of DTS, Inc. in the United States and/or other countries.

© DTS, Inc. All Rights Reserved.



The terms HDMI and HDMI High-Definition Multimedia Interface, and the HDMI Logo are trademarks or registered trademarks of HDMI Licensing LLC in the United States and other countries.



This DivX Certified® device has passed rigorous testing to ensure it plays DivX® video. To play purchased DivX movies, first register your device at [vod.divx.com](http://vod.divx.com). Find your registration code in the DivX VOD section of your device setup menu.

DivX Certified® to play DivX® video up to HD 1080p, including premium content.

DivX®, DivX Certified® and associated logos are trademarks of DivX, LLC and are used under license.

Covered by one or more of the following U.S. patents: 7,295,673; 7,460,668; 7,515,710; 8,656,183; 8,731,369; RE45,052.

### Open Source License Notice

Open Source used in this product can be found on the following webpage. (<http://opensource.samsung.com>) Open Source License Notice is written only English.



#### Instructions de mise au rebut de ce produit (déchets d'équipements électriques et électroniques) (Applicable dans les pays pratiquant la collecte sélective de déchets)

Ce symbole présent sur le produit, ses accessoires ou sa documentation indique que ni le produit, ni ses accessoires électroniques usagés (chargeur, casque audio, câble USB, etc.) ne doivent être jetés avec les autres déchets ménagers. La mise au rebut incontrôlée des déchets présentant des risques pour l'environnement et la santé publique, veuillez séparer vos produits et accessoires usagés des autres déchets. Vous favoriserez ainsi le recyclage de la matière qui les compose dans le cadre d'un développement durable.

Les particuliers sont invités à contacter le magasin leur ayant vendu le produit ou à se renseigner auprès des autorités locales pour connaître les procédures et les points de collecte de ces produits en vue de leur recyclage.

Les utilisateurs professionnels doivent contacter leur fournisseur et consulter les conditions générales du contrat d'achat. Ce produit et ses accessoires ne doivent pas être jetés avec les autres déchets professionnels et commerciaux.



#### Mise au rebut des piles de ce produit (Applicable dans les pays pratiquant la collecte sélective de déchets)

Ce symbole présent sur le manuel, l'emballage ou les piles indique que celles-ci ne doivent pas être jetées avec les autres déchets ménagers. L'indication éventuelle des symboles chimiques Hg, Cd ou Pb signifie que la pile ou l'accumulateur contient des quantités de mercure, de cadmium ou de plomb supérieures aux niveaux de référence stipulés dans la directive CE 2006/66. Si les piles ne sont pas correctement mises au rebut, ces substances peuvent porter préjudice à la santé humaine ou à l'environnement.

Afin de protéger les ressources naturelles et de favoriser la réutilisation du matériel, veillez à séparer les piles des autres types de déchets et à les recycler via votre système local de collecte gratuite des piles et accumulateurs.

Pour toute information sur les engagements de Samsung en faveur de la protection de l'environnement et sur les obligations réglementaires adoptées, comme le règlement REACH, la directive WEEE, les batteries, visitez la page [http://www.samsung.com/uk/aboutsamsung/samsungelectronics/corporatecitizenship/data\\_corner.html](http://www.samsung.com/uk/aboutsamsung/samsungelectronics/corporatecitizenship/data_corner.html)







**ATTENTION : POUR EVITER TOUT RISQUE D'INCENDIE, TENEZ TOUJOURS CE PRODUIT A DISTANCE DES BOUGIES OU AUTRES FLAMMES OUVERTES.**



***This page is intentionally  
left blank.***

## Attenzione! Istruzioni importanti di sicurezza

(Leggere le Istruzioni di sicurezza prima di usare il televisore.)

ATTENZIONE	
<b>RISCHIO DI SCARICHE ELETTRICHE, NON APRIRE</b>	 Prodotto di Classe II: Questo simbolo indica che il prodotto non necessita di una connessione di sicurezza alla terra.
ATTENZIONE: PER RIDURRE IL RISCHIO DI SCARICHE ELETTRICHE, NON RIMUOVERE IL COPERCHIO (O IL PANNELLO POSTERIORE). NON CONTIENE PARTI RIPARABILI DALL'UTENTE. RIVOLGERSI A UN TECNICO QUALIFICATO.	 Tensione CA: Questo simbolo indica che la tensione contrassegnata con questo simbolo è di tipo CA.
 Questo simbolo indica che all'interno sono presenti tensioni pericolose. E' pericoloso toccare in qualsiasi modo le parti interne di questo prodotto.	 Tensione CC : Questo simbolo indica che la tensione contrassegnata con questo simbolo è di tipo CC.
 Questo simbolo indica la disponibilità di informazioni importanti nella letteratura del prodotto relative al funzionamento e alla manutenzione del dispositivo.	 Attenzione, consultare le Istruzioni per l'uso: Questo simbolo indica all'utente la necessità di consultare il manuale dell'utente per ottenere ulteriori informazioni sulla sicurezza.

Sul retro o sul fondo del telaio sono presenti aperture di ventilazione. Per evitare il surriscaldamento del dispositivo e garantirne un funzionamento ottimale, non ostruire o coprire per nessun motivo le aperture di ventilazione.

- Non posizionare il prodotto all'interno di uno spazio limitato, come per esempio una libreria o un vano a incasso, privo di adeguata ventilazione.
- Non esporre il prodotto a luce solare diretta né collocarlo vicino o sopra un radiatore o una griglia di un impianto di riscaldamento.
- Non collocare sul prodotto recipienti pieni d'acqua (come vasi, ecc...); la mancata osservanza di questa precauzione può causare incendio o scarica elettrica.

Non esporre il prodotto alla pioggia né posizionarlo vicino a una fonte d'acqua (per esempio nei pressi di una vasca, un lavabo, un lavello, un lavatoio, uno scantinato umido o una piscina, ecc.). Se il prodotto entra a contatto con l'acqua, scollegarlo dalla presa elettrica e rivolgersi immediatamente a un rivenditore autorizzato.

Questo prodotto utilizza batterie. Seguire le normative locali in vigore per il corretto smaltimento delle batterie. Contattare l'autorità locale per richiedere informazioni sulle modalità di riciclo e smaltimento.

Non sovraccaricare le prese a parete, le prolunghie e gli adattatori oltre la loro capacità per evitare rischi di incendio o scariche elettriche.

I cavi di alimentazione devono essere posizionati in modo da non poter essere calpestati o schiacciati da oggetti posizionati sopra o contro di essi. Prestare particolare attenzione ai cavi e alle spine, in prossimità delle prese elettriche e nel punto in cui escono dall'apparecchio.

Per proteggere l'apparecchio in caso di fulmini, o se è stato lasciato incustodito o non utilizzato per un lungo periodo di tempo, scollegarlo dalla presa a parete e scollegare il sistema via cavo/antenna. Questa precauzione proteggerà il prodotto da eventuali danni causati da fulmini e picchi di corrente.

Prima di collegare il cavo di alimentazione CA all'adattatore CC, verificare che la tensione dell'adattatore CC corrisponda alla tensione erogata localmente.

Non inserire mai oggetti metallici nelle aperture dell'apparecchio. La mancata osservanza di questa precauzione può provocare scariche elettriche.

Per evitare il pericolo di scariche elettriche, non toccare mai le parti interne dell'apparecchio. L'apparecchio può essere aperto solo da un tecnico qualificato.

Inserire saldamente la spina del cavo di alimentazione nella presa elettrica. Nello scollegare la spina di alimentazione dalla presa a parete, afferrarla per la spina e non per il cavo. Non scollegare mai la presa tirando il cavo di alimentazione. Non toccare il cavo di alimentazione con le mani bagnate.

Se l'apparecchio funziona in modo anomalo, in particolare se emette odori o rumori insoliti, scollegarlo immediatamente dall'alimentazione e contattare un rivenditore o un centro di assistenza autorizzato.





Se il televisore rimane inutilizzato per diverso tempo, e in particolare se bambini, anziani o disabili vengono lasciati soli in casa senza supervisione, scollegare la spina dalla presa di corrente.

- La polvere accumulata può causare scariche elettriche, perdite di corrente o incendio a causa del calore o delle scintille generate dal cavo di alimentazione o dal degrado della guaina isolante.

Contattare un centro assistenza autorizzato quando si installa il televisore in un locale molto polveroso o che presenta temperature alte o basse, elevata umidità, presenza di sostanze chimiche o in caso di funzionamento 24 ore su 24, per esempio in aeroporti, stazioni ferroviarie, ecc.. La mancata osservanza di questa precauzione può causare gravi danni al televisore.

Utilizzare solo una spina e una presa opportunamente collegate a terra.

- Una messa a terra inadeguata può causare scariche elettriche o danni al prodotto. (Solo dispositivi di Classe I.)

Per spegnere completamente questo apparecchio, scollegare la spina dalla presa di corrente a parete. Assicurarsi che la spina e la presa di corrente a parete siano sempre facilmente accessibili.

Tenere gli accessori (per es. le batterie) in un luogo sicuro lontano dalla portata dei bambini.

Non far cadere o colpire il prodotto. Se il prodotto risulta danneggiato, scollegare il cavo di alimentazione e rivolgersi al centro assistenza.

Per pulire il prodotto, scollegare il cavo di alimentazione dalla presa di corrente e pulirlo con un panno morbido e asciutto. Non usare prodotti chimici quali cera, benzene, alcol, solventi, insetticidi, deodoranti per l'ambiente, lubrificanti o detergenti. Tali sostanze chimiche infatti possono danneggiare l'aspetto del televisore o cancellare le scritte riportate sul prodotto.

Non esporre il prodotto a gocce o spruzzi d'acqua.

Non gettare le batterie nel fuoco.

Non disassemblare, surriscaldare o far entrare le batterie in cortocircuito.

Sostituendo le batterie esauste del telecomando con un tipo di batterie di voltaggio errato vi è il pericolo di esplosione. Sostituire solo con batterie dello stesso tipo o equivalenti.

Quando si usa una spina CA dedicata fornita da Samsung, prestare attenzione a quanto segue:

Inserire la spina CA nell'alimentatore fino ad avvertire uno scatto.

Non tentare di rimuovere la spina CA dopo averla inserita. (non può essere rimossa)

Non inserire la spina CA direttamente nella presa di corrente a muro.

Non utilizzare la spina CA con altri dispositivi.

Non inserire altri tipi di spine CA nell'alimentatore.

Scollegare l'alimentatore dalla presa a muro tirandolo verticalmente.

Non collegare l'alimentatore nella presa a soffitto.

Non far cadere o urtare l'alimentatore.

Non farlo ruotare oltre le posizioni indicate sul corpo dell'alimentatore.

Ciò potrà provocare scariche elettriche o un incendio.

Rimuovere la pellicola dell'adattatore prima di utilizzarlo. Il mancato rispetto di questa precauzione può causare un incendio.

\* Le figure e le illustrazioni presenti in questo Manuale dell'utente sono fornite unicamente a titolo di riferimento e possono differire da quelle del prodotto attuale. Le specifiche e il design del prodotto possono variare senza preavviso.

Le lingue CSI (russo, ucraino, kazako) non sono disponibili poiché il prodotto è destinato solo alla vendita nei paesi europei.

To reduce the risk of fire or electric shock, do not expose this apparatus to rain or moisture.

Apparatus shall not be exposed to dripping or splashing and no objects filled with liquids, such as vases, shall not be placed on the apparatus.

WARNING: FOR INDOOR USE ONLY



# Contenuto della confezione

Controllare che nell'imballaggio del televisore siano contenuti i seguenti componenti. Rivolgersi al rivenditore se alcuni componenti risultano mancanti.

Telecomando & batterie (2 tipo AAA)

Guida alle normative

Manuale dell'utente

Cavo di alimentazione (In base al paese e al modello)

Scheda di garanzia (non disponibile in alcuni paesi)

CONVERSIONE SPINA CA (in base al paese e al modello)

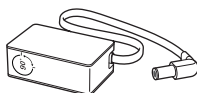

Alimentatore

(In base al paese e al modello)

## Regolazione dell'inclinazione della spina dell'alimentatore

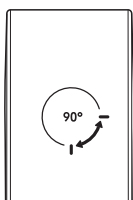

- Non ruotare mai la spina oltre il limite consentito dall'alloggiamento sull'alimentatore.
- I colori e la forma dei componenti possono differire in base al modello.
- I cavi non in dotazione al prodotto possono essere acquistati separatamente.
- Aprire la confezione e verificare che non vi siano accessori nascosti dietro o all'interno dei materiali di imballaggio.

Nelle seguenti condizioni è possibile che vengano addebitati costi amministrativi:

(a) l'uscita del tecnico in seguito a una chiamata non rileva difetti nel prodotto (ovvero laddove l'utente non abbia letto il manuale dell'utente).

(b) l'utente ha portato l'unità presso un centro di riparazione che non rileva difetti nel prodotto (ovvero laddove l'utente non abbia letto il manuale dell'utente).

Prima dell'uscita del tecnico l'utente viene informato delle spese amministrative.



**Avvertenza:** Una pressione diretta sulla superficie del pannello provocata da una manipolazione non corretta può danneggiare lo schermo. Si raccomanda di sollevare il televisore prendendolo per i bordi, come mostrato.

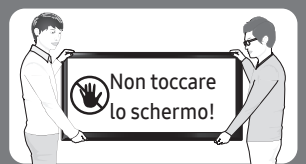

# Uso del Controller TV.

Accendere il TV mediante il tasto Controller TV posto sul retro del TV quindi usare il **Menu di controllo**. Quando il tasto viene premuto a televisore acceso, sullo schermo viene visualizzato il Menu di controllo. Per maggiori informazioni sul suo uso, vedere la figura sotto.

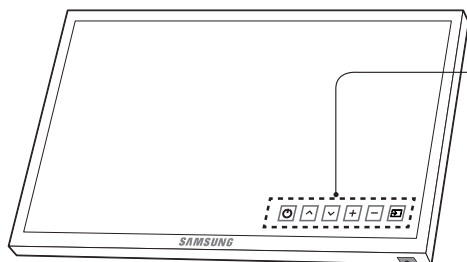

Menu di controllo

 : Spegni

 : Canale succ.

 : Can. prec.

 : Aum. vol.

 : Dim. vol.

 : Sorgente

Controller TV / Sensore del telecomando

Premere: Sposta

Tenere premuto: Seleziona

Il Controller TV è posto sul fondo del televisore.

# Il telecomando

- Questo telecomando è dotato di punti in Braille sui tasti **Accensione**, **Canale**, **Volume** ed **Conferma** per consentirne l'uso da parte di persone non vedenti.

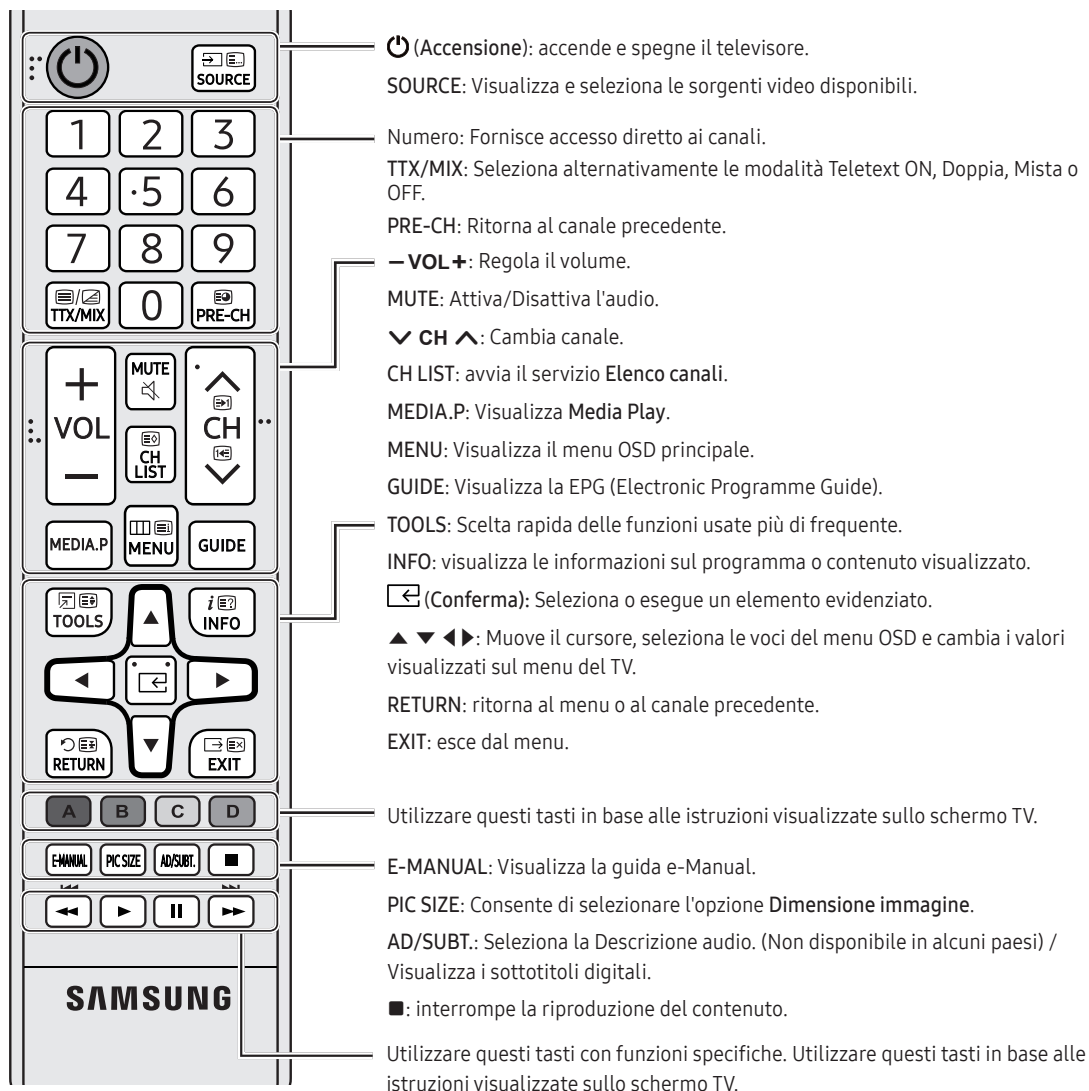

- I nomi dei tasti sopra indicati possono differire dai nomi attuali.

## Installazione delle batterie nel telecomando

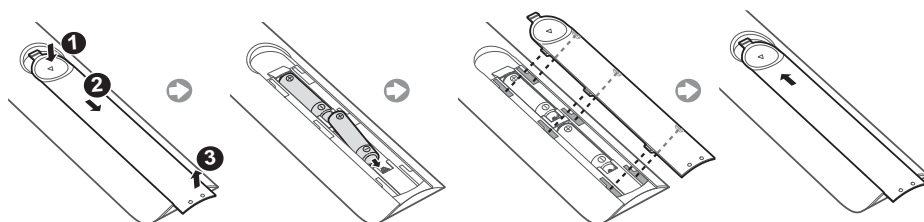

# Modifica della sorgente di ingresso

## Sorgente

Utilizzare questa funzione per selezionare il televisore o un'altra sorgente di ingresso esterna collegata al televisore quale ad esempio un lettore DVD o Blu-Ray, oppure un ricevitore via cavo o satellitare STB.

1. Premere il tasto **SOURCE** sul telecomando.
2. Selezionare la sorgente di ingresso esterna desiderata.
  - **TV / HDMI1 / HDMI2/DVI / AV / Componente**
  - In **Sorgente**, gli ingressi collegati vengono evidenziati.
  - L'ingresso PC (D-Sub) non è supportato. Per collegare PC e televisore, collegare il cavo HDMI-DVI alla porta **HDMI IN 2 (DVI)** del televisore.

## Istruzioni per l'uso della funzione Modifica Nome

In **Sorgente**, premere il tasto **TOOLS**, quindi impostare il nome della sorgente di ingresso esterna desiderata.

- Quando si collega un PC alla porta **HDMI IN 2 (DVI)** tramite cavo HDMI, impostare il televisore in modalità **PC** nel campo **Modifica Nome**.
- Quando si collega un PC alla porta **HDMI IN 2 (DVI)** tramite cavo HDMI-DVI, impostare il televisore in modalità **DVI PC** nel campo **Modifica Nome**.
- Quando si collega un dispositivo AV alla porta **HDMI IN 2 (DVI)** tramite cavo HDMI-DVI, impostare il televisore in modalità **Dispositivi DVI** nel campo **Modifica Nome**.

## Informazioni

E' possibile visualizzare informazioni dettagliate sul dispositivo esterno collegato.

# Connessione a uno slot COMMON INTERFACE (alloggiamento scheda per la visione del televisore)

- In base al paese e al modello.
- Spegner il televisore per inserire o rimuovere una scheda CI.

## Uso della "SCHEDA CI o CI+"

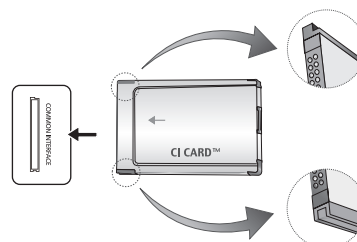

Per la visione di canali a pagamento è necessario inserire una scheda "CI o CI+".

- Non inserendo una "SCHEDA CI o CI+", alcuni canali visualizzeranno il messaggio "Segnale criptato".
- Le informazioni di abbinamento che contengono un numero telefonico, l'ID della "SCHEDA CI o CI+", l'ID host e altri dati verranno visualizzate entro 2~3 minuti. Se viene visualizzato un messaggio di errore, contattare il service provider.
- Quando la configurazione delle informazioni relative al canale è completata, viene visualizzato il messaggio "Updating Completed" (Aggiornamento completato), a indicare che l'elenco dei canali è stato aggiornato.
- **NOTA**
  - E' necessario richiedere una scheda "CI o CI+" al fornitore del servizio via cavo locale.
  - Estrarre delicatamente la scheda "CI o CI+" con le dita prestando attenzione a non farla cadere poiché potrebbe subire danni.
  - Inserire la scheda "CI o CI+" nella direzione indicata sulla scheda stessa.
  - La posizione dello slot COMMON INTERFACE può variare in base al modello.
  - La scheda "CI o CI+" non è supportata in alcune nazioni e regioni; controllare con il rivenditore autorizzato di zona.
  - In caso di problemi, contattare il service provider.
  - Inserire una scheda "CI o CI+" in grado di supportare le impostazioni antenna correnti. Lo schermo non visualizzerà le immagini oppure queste saranno distorte.



- L'immagine può variare in base al modello.

# e-Manual

MENU  → Supporto → e-Manual → ENTER 



Nell'e-Manual è possibile reperire le istruzioni per l'uso delle funzioni TV. Per utilizzarlo, premere il tasto E-MANUAL sul telecomando. Spostare il cursore utilizzando i tasti su/giù/destra/sinistra per evidenziare una categoria e un argomento, quindi premere ENTER . Sull'e-Manual viene visualizzata la pagina desiderata.

E' inoltre accessibile attraverso la sequenza di menu:

- Per tornare al menu principale dell'e-Manual, premere il tasto E-MANUAL sul telecomando.

## Visualizzazione schermo

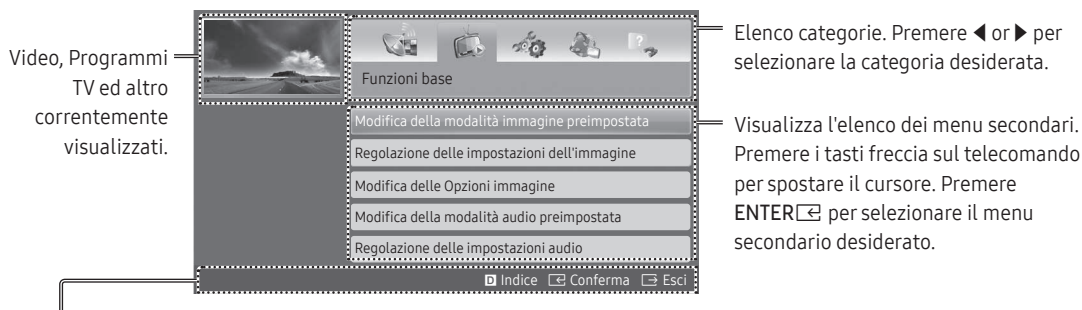

### Tasti operativi

 **Indice:** visualizza la schermata dell'indice.

- La disponibilità dell'indice dipende dalla lingua.

 **Conferma:** Seleziona una categoria o un menu secondario.

 **Esci:** Per uscire dall'e-Manual

### <Visualizzazione dei contenuti>

 **Prova ora:** Visualizza il menu OSD corrispondente all'argomento. Per tornare alla schermata e-Manual, premere il tasto E-MANUAL.

 **Home:** Accede alla schermata principale dell'e-Manual.

 **Pagina:** Passa alla pagina precedente o successiva.

 **Zoom avanti:** ingrandisce la schermata.

- Premere  (**Zoom avanti**) per ingrandire la schermata. E' possibile scorrere la pagina ingrandita utilizzando i tasti ▲ o ▼. Per tornare alla visualizzazione normale del manuale elettronico premere il tasto RETURN.

## Passaggio dagli argomenti trattati sull'e-Manual ai menu OSD corrispondenti.

- Questa funzione non è disponibile in alcuni menu.
- Se il menu non è attivo, la funzione **Prova ora** non è disponibile.

Metodo 1	Metodo 2
<ol style="list-style-type: none"><li>1. Se si desidera utilizzare il menu corrispondente a un argomento dell'e-Manual, premere il tasto rosso per selezionare <b>Prova ora</b>.</li><li>2. Per tornare alla schermata <b>e-Manual</b>, premere il tasto <b>E-MANUAL</b>.</li></ol>	<ol style="list-style-type: none"><li>1. Premere il tasto <b>ENTER</b> [↵] quando viene visualizzato un argomento. Viene visualizzato il messaggio "Esegui?". Selezionare <b>Sì</b> quindi premere <b>ENTER</b> [↵]. Viene visualizzata la schermata dell'OSD.</li><li>2. Per tornare alla schermata <b>e-Manual</b>, premere il tasto <b>E-MANUAL</b>.</li></ol>

## Ricerca di un argomento nella pagina dell'indice

- Questa funzione potrebbe non essere supportata a seconda della lingua.
1. Per cercare una parola chiave, premere il tasto blu per selezionare **Indice**.
  2. Premere ◀ o ▶ per selezionare l'ordine alfabetico desiderato.
  3. Premere ▲ o ▼ per selezionare una parola chiave da visualizzare, quindi premere **ENTER** [↵].
  4. E' possibile visualizzare la schermata di istruzioni corrispondente del e-Manual.
    - Per chiudere la schermata **Indice**, premere **RETURN**.

## Impostazione iniziale

Alla prima accensione del televisore, vengono visualizzate alcune schermate che aiutano l'utente a configurare le impostazioni di base. Premere il tasto **POWER** [⏻]. **Impostazione** è disponibile solo se la sorgente è impostata su TV.

- Collegando un dispositivo qualsiasi a **HDMI IN 1(STB)** prima di iniziare l'installazione, la **Sorgente canale** verrà impostata automaticamente su **Set-top box**. Se non si desidera selezionare **Set-top box**, scegliere **Antenna**

## Per reimpostare questa funzione...

Selezionare **Sistema - Impostazione** (Impostazione iniziale). Digitare il PIN a 4 cifre. Il PIN predefinito è "0-0-0-0".

Per cambiare il codice PIN, utilizzare la funzione **Cambia PIN**.

Eseguiare nuovamente l'**Impostazione** (**MENU** → **Sistema**) una volta installato il televisore a casa anche se la stessa funzione è stata eseguita in negozio al momento dell'acquisto.

- Nel caso si sia dimenticato il PIN, in modalità Standby premere la seguente sequenza di tasti sul telecomando per ripristinare il PIN all'impostazione predefinita "0-0-0-0": **MUTE** → **8** → **2** → **4** → **POWER** (on)



# Funzioni Teletext

La pagina dell'indice del servizio Teletext contiene informazioni sull'uso del servizio. Per visualizzare correttamente le informazioni del servizio Teletext, è necessario che la ricezione del canale sia stabile. In caso contrario, alcune informazioni potrebbero andare perdute o alcune pagine potrebbero non essere visualizzate.

- È possibile cambiare le pagine Teletext premendo i tasti numerici sul telecomando.

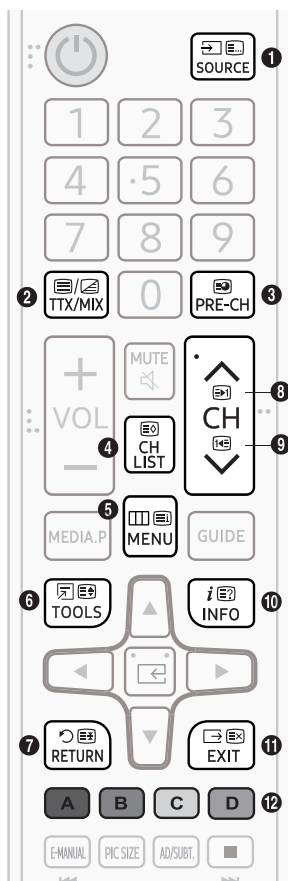

- 1 (modalità): Seleziona la modalità Teletext (LIST/FLOF). Se si preme questo tasto in modalità LIST, commuta la modalità in Salvataggio elenco. In modalità Salvataggio elenco, è possibile memorizzare la pagina Teletext all'interno di un elenco utilizzando il tasto (Memorizza).
- 2 (Full TTX/Double TTX/mix/off): Attiva la modalità Teletext per il canale corrente. Premere il tasto due volte per sovrapporre la modalità Teletext alla trasmissione in corso. Premerlo di nuovo per uscire dalla modalità Teletext.
- 3 (pagina secondaria) Visualizza la pagina secondaria disponibile.
- 4 (salva): Memorizza le pagine Teletext.
- 5 (indice): In modalità Teletext, premere questo tasto in qualsiasi momento per visualizzare la pagina dell'indice (contenuti).
- 6 (formato): Visualizza le informazioni teletext in dimensione doppia nella metà superiore dello schermo. Premere di nuovo il tasto per spostare il testo nella metà inferiore dello schermo. Per tornare alla modalità di visualizzazione normale, premere nuovamente il tasto.
- 7 (mantieni): Mantiene la schermata della pagina corrente, nel caso siano disponibili più pagine secondarie che scorrono automaticamente. Premerlo nuovamente per riprendere la visualizzazione.
- 8 (pagina su) Visualizza la pagina successiva del Teletext.
- 9 (pagina giù) Visualizza la pagina precedente del Teletext.
- 10 (mostra): Consente di visualizzare eventuale testo nascosto (le risposte ai quiz, per esempio). Per tornare alla modalità di visualizzazione normale, premere nuovamente il tasto.
- 11 (annulla): Riduce lo schermo Teletext per sovrapporlo alla trasmissione corrente.
- 12 Tasti colore (rosso/verde/giallo/blu): Se una emittente usa il sistema FASTEXT, i vari argomenti trattati in una pagina Teletext vengono codificati in base ai colori e possono essere selezionati premendo i tasti colorati corrispondenti. Premere il tasto corrispondente all'argomento di interesse. Viene visualizzata una nuova pagina con codice colore. Le voci possono essere selezionate allo stesso modo. Per visualizzare la pagina successiva o precedente, premere il tasto colorato corrispondente.

Italiano

## Le pagine Teletext sono organizzate in base a sei categorie

Parte	Indice
A	Numero di pagina selezionato.
B	Identità della stazione emittente.
C	Numero pagina corrente o indicazioni di ricerca.
D	Data e ora.
E	Testo.
F	Informazioni sullo stato. Informazioni FASTEXT.

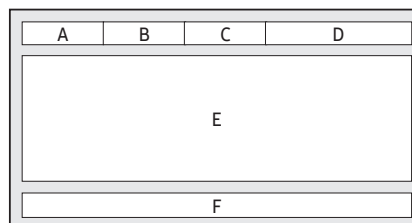

# Risoluzione dei problemi e manutenzione

## Risoluzione dei problemi

Se il televisore funziona in modo anomalo, controllare per prima cosa l'elenco dei problemi e delle soluzioni possibili. Se nessuna delle soluzioni consigliate risolve il problema riscontrato, cliccare su Support (Supporto), oppure contattare il centro assistenza clienti Samsung.

### Qualità dell'immagine

- Per prima cosa, eseguire il **Test immagine** per confermare che il televisore sia in grado di visualizzare correttamente l'immagine di prova. (accedere a **MENU - Supporto - Auto diagnosi - Test immagine**) Se l'immagine di prova viene visualizzata correttamente, la scarsa qualità dell'immagine potrebbe essere causata dalla sorgente o dal segnale.

#### La qualità dell'immagine TV non sembra all'altezza di quella vista in negozio.

- Se si dispone di un ricevitore satellitare/via cavo analogico, eseguire l'aggiornamento a un ricevitore digitale. Usare i cavi HDMI o Comp. per ottenere una qualità delle immagini HD (high definition).
- Abbonati servizi cavo/satellite: Provare le stazioni digitali dell'elenco dei canali.
- Connessione Antenna: Provare le stazioni HD dopo avere eseguito la Sintonizzazione automatica.
- Molti canali HD trasmettono contenuti SD (Standard Definition) aggiornati.
- Regolare la risoluzione di uscita video del ricevitore via cavo/satellitare su 1080i o 720p.
- Guardare il televisore mantenendosi entro la distanza minima raccomandata, basata sulla dimensione dello schermo e la definizione del segnale visualizzato.

#### L'immagine è distorta: blocchi grandi, blocchi piccoli, punti ed errori di pixelizzazione.

- La compressione di contenuti video può causare la distorsione dell'immagine specialmente nel caso di immagini caratterizzate da movimenti rapidi, come per esempio eventi sportivi o film d'azione.
- Un segnale debole o di scarsa qualità può causare la distorsione dell'immagine. Questo non è un problema del televisore.
- L'uso di telefoni cellulari vicino al televisore (fino a 1 m) può causare disturbi nella trasmissione delle immagini in modalità analogica e digitale.

#### Il colore risulta incongruo o mancante.

- Se si sta utilizzando una connessione component, verificare che i cavi component siano collegati ai jack appropriati. Connessioni allentate o non corrette possono causare problemi di colore o una schermata vuota.

#### Scarsa luminosità o colore non adeguato.

- Regolare le opzioni **Immagine** nel menu TV. (accedere a **Modalità immagine / Colore / Luminosità / Nitidezza**)
- Regolare l'opzione **Risparmio energia** nel menu TV. (accedere a **MENU - Sistema - Soluzione Eco - Risparmio energia**)
- Provare a reimpostare l'immagine visualizzandola con le impostazioni predefinite. (accedere a **MENU - Immagine - Reimposta immagine**)



### **Sul bordo dello schermo è visibile una linea punteggiata.**

- Se il formato immagine è impostato su **Adatta a schermo**, modificarlo in **16:9**.
- Cambiare la risoluzione del ricevitore via cavo/satellitare.

### **L'immagine è in bianco e nero.**

- Se si sta utilizzando un ingresso comp. AV, collegare il cavo video (giallo) al jack verde dell'ingresso comp. 1 del televisore.

### **Quando si cambia canale, l'immagine risulta ferma, distorta o in ritardo.**

- Se il prodotto è connesso a un ricevitore via cavo, reimpostare il ricevitore. Riconnettere il cavo CA e attendere fino al riavvio del ricevitore. L'operazione potrebbe richiedere fino a 20 minuti.
- Impostare la risoluzione di uscita del ricevitore via cavo su 1080i o 720p.

## **Qualità audio**

- Per prima cosa, eseguire il **Test audio** per confermare che il sistema audio del televisore funzioni in modo appropriato. (accedere a **MENU - Supporto - Auto diagnosi - Test audio**)
- Se l'audio viene riprodotto correttamente, il problema potrebbe essere causato dalla sorgente o dal segnale.

### **L'audio non viene riprodotto oppure il livello del volume risulta troppo basso anche se impostato al valore massimo.**

- Verificare il volume del dispositivo (ricevitore via cavo/satellitare, lettore DVD, Blu-ray, ecc) collegato al televisore.

### **L'immagine è buona ma senza audio.**

- Impostare l'opzione **Seleziona altoparlante** su **Altoparlante TV** nel menu Suono.
- Se si sta usando un dispositivo esterno, verificare che i cavi audio siano collegati alle porte di ingresso audio del televisore.
- Se si sta usando un dispositivo esterno, verificare l'opzione di uscita audio del dispositivo (per es. potrebbe risultare necessario cambiare l'opzione audio del ricevitore via cavo su HDMI in caso di collegamento HDMI al televisore).
- Se si usa un cavo DVI-HDMI, è necessario utilizzare un cavo audio separato.
- Riavviare il dispositivo dopo averne scollegato e ricollegato il cavo di alimentazione.

### **Il suono riprodotto dagli altoparlanti è disturbato.**

- Verificare le connessioni dei cavi. Verificare che il cavo video non sia connesso a un ingresso audio.
- Per le connessioni Antenna o Cavo, verificare l'intensità del segnale. Un segnale basso può causare la distorsione dell'audio.

## **Il video è vuoto e non vi è immagine**

### **Il televisore non si accende.**

- Verificare che la spina del cavo di alimentazione CA sia correttamente collegata alla presa a parete e al televisore.
- Verificare che la presa a parete sia funzionante.
- Provare a premere il tasto **POWER** sul televisore per verificare che il problema non sia il telecomando. Se il televisore si accende, vedere la sezione "Il telecomando non funziona" riportata sotto.

### **Il televisore si spegne automaticamente.**

- Verificare che **Timer stand-by** sia impostato su **Disattiva** nel menu **Ora**.
- Se il televisore è collegato al PC, verificare le impostazioni di alimentazione del PC.
- Verificare che la spina del cavo di alimentazione CA sia correttamente collegata a una presa a muro e al televisore.
- **No segnale std-by** disattiva il televisore se l'apparecchio non riceve alcun segnale per un determinato periodo di tempo. **Spegnimento automatico** disattiva il televisore se l'apparecchio non riceve input dall'utente per quattro ore.



### **Nessuna immagine/video.**

- Verificare le connessioni dei cavi (scollegare e ricollegare tutti i cavi del televisore e dei dispositivi esterni).
- Impostare le uscite video dei dispositivi esterni (ricevitore via cavo/satellitare, lettore DVD, Blu-ray, ecc) in modo che le connessioni corrispondano agli ingressi del televisore. Ad esempio, se l'uscita di un dispositivo esterno è HDMI, deve essere collegata a un ingresso HDMI sul televisore.
- Verificare che il dispositivo collegato sia acceso.
- Selezionare la corretta sorgente TV premendo il tasto **SOURCE** sul telecomando.
- Riavviare il dispositivo dopo averne scollegato e ricollegato il cavo di alimentazione.

### **Connessione antenna (Antenna/Cavo) (Cavo: in base alla nazione)**

#### **Il televisore non sta ricevendo tutti i canali.**

- Verificare che il cavo dell'antenna sia correttamente collegato.
- Provare il menu **Impostazione** (Impostazione iniziale) per aggiungere canali all'elenco dei canali disponibili. Accedere a **MENU - Sistema - Impostazione** (Impostazione iniziale) e attendere la memorizzazione di tutti i canali disponibili.
- Verificare che l'antenna sia posizionata correttamente.

#### **L'immagine è distorta: blocchi grandi, blocchi piccoli, punti ed errori di pixelizzazione.**

- La compressione di contenuti video può causare la distorsione dell'immagine specialmente nel caso di immagini caratterizzate da movimenti rapidi, come per esempio eventi sportivi o film d'azione.
- Un segnale basso può causare la distorsione dell'immagine. Questo non è un problema del televisore.

### **Altro**

#### **L'immagine non viene visualizzata a pieno schermo.**

- I canali HD riporteranno barre scure verticali su entrambi i lati dello schermo durante la visualizzazione di contenuti SD (4:3).
- Quando vengono trasmessi film con un rapporto d'immagine diverso da quello del televisore, appaiono barre nere sui lati superiore e inferiore dello schermo.
- Regolare le opzioni del formato immagine sul dispositivo esterno o sul televisore per visualizzare l'immagine a pieno schermo.

#### **Il telecomando non funziona.**

- Sostituire le batterie prestando attenzione a rispettare le polarità (+/-).
- Pulire la finestra di trasmissione del sensore sul telecomando.
- Puntare il telecomando verso il televisore a una distanza di 150~180 cm.

#### **Il telecomando del ricevitore via cavo/satellitare non riesce ad accendere o spegnere il televisore o a regolare il volume.**

- Programmare il telecomando del ricevitore via cavo/satellitare in modo che possa controllare le funzioni del televisore. Consultare il manuale dell'utente del ricevitore via cavo/STB per il codice del televisore SAMSUNG.

#### **Viene visualizzato il messaggio "Modal non supportata".**

- Verificare la risoluzione del televisore supportata e regolare di conseguenza la risoluzione di uscita del dispositivo esterno.

#### **Il televisore emana odore di plastica.**

- Ciò è normale e l'odore si dissiperà nel corso del tempo.



### **La funzione Informazioni sul segnale del televisore non è disponibile nel menu Auto diagnosi.**

- Questa funzione è disponibile solo per canali digitali con connessione antenna / RF/ coassiale.

### **Il televisore è inclinato verso destra o sinistra.**

- Rimuovere la base del piedistallo dal televisore quindi rimontarla.

### **Il rimontaggio della base del piedistallo risulta difficoltoso.**

- Verificare che il televisore sia posizionato su una superficie piana. Se non si riesce a svitare le viti fissate al televisore, utilizzare un cacciavite magnetico.

### **Il menu Trasmissione è di colore grigio (non disponibile).**

- Il menu **Trasmissione** è disponibile solo se è selezionata la sorgente del televisore.

### **Le impostazioni andranno perse dopo 5 minuti o ad ogni spegnimento del televisore.**

- Se il televisore è in modalità **Demo Negozio**, ogni 5 minuti verranno azzerate le impostazioni audio e immagine. Per cambiare impostazioni da **Demo Negozio** a **Uso domestico**, premere il tasto **SOURCE** per selezionare **TV**, quindi accedere a **MENU - Supporto - Modalità d'uso**.

### **Perdita intermittente di segnale audio o video.**

- Verificare le connessioni e ricollegare i cavi.
- La perdita del segnale video o audio potrebbe essere causata dall'uso di cavi troppo grossi o rigidi. Verificare che i cavi siano sufficientemente flessibili da consentire un uso prolungato nel tempo. In caso di montaggio a parete del televisore, si consiglia di utilizzare cavi con connettori a 90°.

### **Guardando da vicino il bordo della cornice del televisore è possibile notare delle piccole particelle.**

- Ciò non costituisce un difetto ma fa parte del design del prodotto.

### **Il menu PIP non è disponibile.**

- La funzione **PIP** è disponibile solo quando il segnale proviene da una sorgente HDMI o component.

### **Una volta spento, dopo 45 minuti il televisore si riaccende automaticamente.**

- Ciò è normale. Il televisore attiva automaticamente la funzione **OTA (Over The Air)** per aggiornare il firmware scaricato durante la visione del televisore.

### **Vi sono ricorrenti problemi di immagine/audio.**

- Verificare e modificare il segnale/la sorgente.

### **Potrebbe verificarsi una reazione tra la gomma del cuscinetto fissato alla base del piedistallo e la finitura superficiale di alcuni mobili.**

- Per evitare questo inconveniente, collocare dei feltrini su ogni parte del televisore che entra direttamente in contatto con il mobile.

### **Viene visualizzato il messaggio "Il file potrebbe non essere riproducibile.."**

- Ciò potrebbe essere dovuto a un elevato bit rate dei contenuti. Generalmente è possibile riprodurre tali contenuti, ma potrebbero verificarsi problemi durante la riproduzione.

È possibile mantenere il televisore in condizioni operative ottimali eseguendo l'upgrade via USB all'ultimo firmware disponibile ([www.samsung.com](http://www.samsung.com) → support).

Lo schermo LED TFT utilizza un pannello composto da sotto pixel la cui produzione richiede una speciale tecnologia. Tuttavia, alcuni pixel potrebbero risultare più luminosi o più scuri sullo schermo. Questo fenomeno non ha alcun impatto sulle prestazioni del prodotto.

Alcune delle funzioni e delle immagini presenti in questo manuale di riferiscono solo ad alcuni modelli.



## Avvertenza per la visualizzazione di immagini fisse

Evitare di visualizzare immagini fisse (per es. file jpeg), elementi grafici fissi (come il logo di un canale TV, la barra dei titoli di borsa o delle notizie nella parte inferiore dello schermo, ecc.), o immagini in formato panorama o 4:3. La visualizzazione continua di immagini fisse può provocare la bruciatura dello schermo LED e influenzare la qualità delle immagini. Per ridurre questo rischio, seguire questi consigli:

- Evitare di visualizzare immagini fisse per un lungo periodo di tempo.
- Cercare di visualizzare sempre le immagini a schermo pieno. Usare il menu del formato immagine del televisore per selezionare il rapporto più appropriato.
- Ridurre la luminosità e il contrasto per evitare la comparsa di immagini residue.
- Usare tutte le funzioni TV disponibili per ridurre la ritenzione delle immagini e la bruciatura dello schermo. Consultare l'e-Manual per ulteriori dettagli.

## Manutenzione del televisore

- Se allo schermo del televisore è stato apposto un adesivo, rimuovendolo potrebbero rimanere sul pannello alcuni residui. Eliminare i residui prima di usare il televisore.
- Il telaio e lo schermo del televisore possono graffiarsi durante la pulizia. Usare un panno morbido per non graffiare il telaio e lo schermo durante la pulizia.
- Non spruzzare acqua o soluzioni detergenti direttamente sul televisore. Qualsiasi liquido che riesca a penetrare all'interno del prodotto può provocare guasti, incendio o una scarica elettrica.
- Spegnerlo il televisore, quindi rimuovere delicatamente dallo schermo eventuali impronte o macchie utilizzando un panno in microfibra. Pulire il televisore con un panno morbido inumidito in acqua. Non utilizzare liquidi infiammabili (per es. benzene o diluenti) né soluzioni detergenti. Per le macchie ostinate, spruzzare sul panno una piccola quantità di soluzione per la pulizia degli schermi.

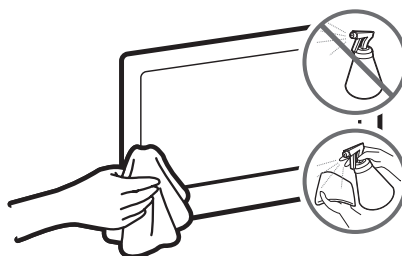

## Raccomandazioni - Solo UE



Con la presente, Samsung Electronics dichiara che questo TV è conforme ai requisiti essenziali e alle altre clausole pertinenti indicate nella Direttiva 1999/5/CE.

La Dichiarazione di conformità ufficiale è reperibile all'indirizzo <http://www.samsung.com>, accendendo alla pagina Supporto > Certificati CE, e immettendo i dati richiesti per l'identificazione del prodotto.

L'uso di questa apparecchiatura è consentito in tutti i paesi europei.

# Installazione TV

## Montaggio del televisore a parete



Il montaggio a parete di questo prodotto deve seguire le specifiche raccomandate dal produttore. In caso di installazione non corretta, il prodotto potrebbe scivolare dalla struttura o cadere, causando lesioni anche gravi a bambini e adulti presenti nelle vicinanze e gravi danni al prodotto.

È possibile installare il televisore a parete utilizzando l'ideale kit di montaggio (venduto separatamente).

Samsung Electronics non può essere ritenuta responsabile per lesioni personali o danni al prodotto causati da una installazione a parete eseguita autonomamente dall'utente.

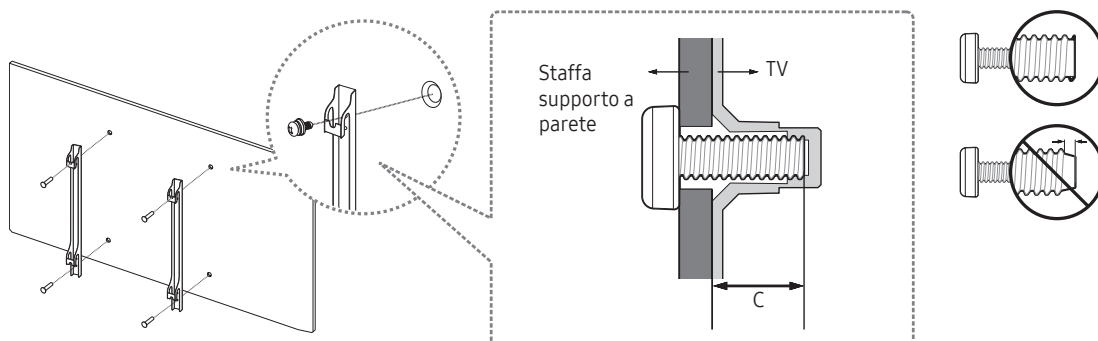

Italiano

## Note e specifiche del kit di montaggio a parete VESA

Installare la staffa su una parete solida perpendicolare al pavimento. Prima di fissare la staffa di montaggio a una parete non in cartongesso, contattare il rivenditore di zona per richiedere ulteriori informazioni. Una installazione a soffitto o su pareti inclinate può provocare la caduta del televisore e causare lesioni personali anche gravi.

Nella tabella sotto riportata vengono indicate le dimensioni standard dei kit di montaggio a parete.

Se si installa una staffa da parete di altri produttori, notare che la lunghezza delle viti da usare per fissare il TV alla staffa è indicata nella colonna C della tabella sotto.

Dimensione del televisore in pollici	Specifiche alloggiamento viti VESA (A * B) in millimetri	C (mm)	Vite standard	Quantità
32	100 x 100	19 - 20	M4	4
40 ~ 55	200 x 200		M8	

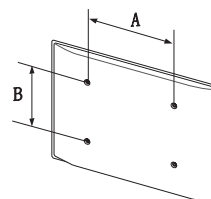



Non installare il kit di montaggio a parete mentre il televisore è acceso. La mancata osservanza di questa precauzione può causare lesioni personali causate da scariche elettriche.

Non utilizzare viti più lunghe delle dimensioni standard o non conformi alle specifiche dello standard VESA. Viti troppo lunghe possono danneggiare i componenti interni del televisore.

- Per sistemi di montaggio a parete non conformi allo standard VESA, la lunghezza delle viti potrebbe differire in base alle specifiche del sistema di montaggio usato.
- Non serrare eccessivamente le viti. Ciò potrebbe danneggiare il prodotto o causarne la caduta con conseguente rischio di lesioni. Samsung non può essere ritenuta responsabile per tali incidenti.
- Samsung non può essere ritenuta responsabile per eventuali danni al prodotto o lesioni personali qualora vengano usati sistemi di montaggio a parete non conformi allo standard VESA o l'utente non segua le istruzioni di installazione fornite.
- Non installare il televisore con una inclinazione superiore a 15 gradi.
- E' necessario che l'installazione a parete del televisore sia eseguita da due persone.

## Garantire un'adeguata ventilazione al televisore

Per garantire un'adeguata ventilazione all'apparecchio, durante l'installazione del televisore lasciare una distanza minima di 10 cm tra il televisore e gli elementi circostanti (per esempio pareti, pannelli del vano TV, ecc...). Una ventilazione inadeguata può causare l'innalzamento della temperatura interna del prodotto e il rischio di incendio.

Se il televisore viene installato su un piedistallo o una staffa a parete, utilizzare solo componenti forniti da Samsung Electronics. L'uso di componenti di altri produttori può causare malfunzionamenti o lesioni personali per la caduta del prodotto.

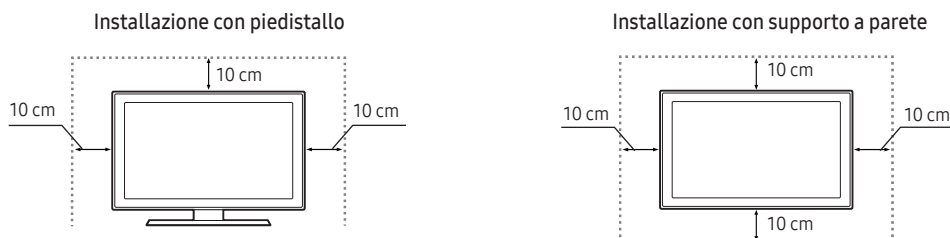



## Montaggio del televisore sul piedistallo

Verificare di disporre di tutti gli accessori mostrati quindi montare il piedistallo seguendo le istruzioni fornite.

## Precauzioni di sicurezza: Fissaggio del televisore alla parete



**Attenzione:** Tirare, spingere o arrampicarsi sul televisore sono azioni che possono provocarne la caduta. In particolare, si raccomanda di non far giocare i bambini con il televisore poiché potrebbero appendervisi o destabilizzarlo. Se ciò dovesse verificarsi, il televisore potrebbe cadere provocando lesioni personali gravi e perfino mortali. Seguire tutte le precauzioni di sicurezza descritte nella documentazione allegata al televisore. Per una maggiore stabilità e sicurezza del prodotto è possibile acquistare e installare il dispositivo anticaduta come descritto di seguito.



**AVVERTENZA:** Non posizionare mai il televisore in una posizione instabile. Il televisore potrebbe cadere e provocare serie lesioni personali e perfino la morte. Molte lesioni, particolarmente nei bambini, possono essere evitate prendendo delle semplici precauzioni come:

- Utilizzare armadietti o piedistalli raccomandati dal costruttore del televisore.
- Utilizzare solo elementi d'arredo e mobili in grado di sostenere in sicurezza il televisore.
- Accertarsi che il televisore non sporga dal bordo del mobile sul quale è collocato.
- Non posizionare il televisore su un elemento d'arredo alto (quale ad esempio una credenza o una libreria) senza ancorare entrambi, mobile e televisore, ad un supporto adeguato.
- Non appoggiare mai il televisore su panni o altri materiali a loro volta appoggiati sopra mobili d'arredo o strutture di sostegno.
- Spiegare e far comprendere ai bambini i pericoli ai quali possono andare incontro arrampicandosi su un mobile per raggiungere il televisore o i suoi elementi di controllo.

Qualora il televisore venga spostato in un'altra posizione, adottare gli stessi criteri applicati in precedenza.

- In caso sia necessario spostare o sollevare il TV per una sostituzione o per pulirlo, assicurarsi di non staccare il piedistallo.

### Prevenire la caduta del televisore

1. Inserire le viti nei fori delle staffe, quindi fissarle saldamente alla parete.  
Assicurarsi che le viti siano fissate saldamente alla parete.
  - A seconda del tipo di parete, potrebbe essere necessario utilizzare anche un tassello ad espansione.
2. Inserire le viti nei fori delle seconde staffe, quindi fissarle saldamente al TV.
  - Le viti potrebbero non essere fornite insieme al prodotto. In questo caso, acquistare le viti separatamente in base alle specifiche qui riportate.
3. Collegare le staffe fissate al televisore a quelle fissate alla parete utilizzando un cavo resistente, quindi legarlo saldamente.
  - Installare il televisore il più vicino possibile alla parete in modo che non possa cadere all'indietro.
  - Collegare il cavo in modo che le staffe fissate alla parete si trovino alla stessa altezza o leggermente più in basso rispetto alle staffe fissate al TV.

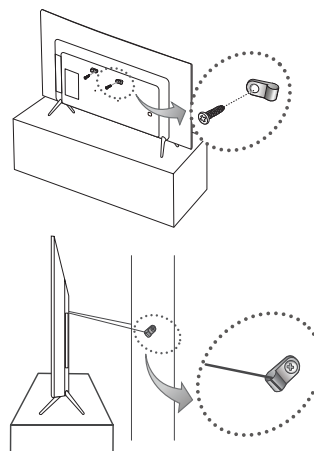

# Blocco antifurto Kensington

Il blocco Kensington non è fornito da Samsung. Si tratta di un dispositivo che assicura fisicamente il sistema qualora utilizzato in luogo pubblico. L'aspetto del dispositivo e il metodo di blocco possono variare in base alla marca del prodotto. Per informazioni sull'uso, consultare il manuale fornito insieme al blocco Kensington.

- Trovare l'icona "K" sul retro del televisore. L'alloggiamento del blocco Kensington si trova di fianco all'icona "K".
- La posizione e il colore possono variare in base al modello.

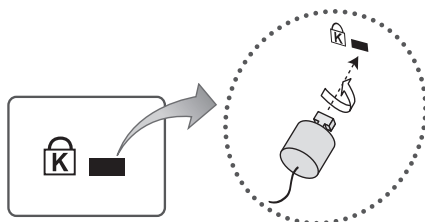

<Opzionale>

Per bloccare il prodotto seguire questi passaggi:

1. Avvolgere il cavo del blocco Kensington intorno a un oggetto fisso di grandi dimensioni, come un tavolo o una sedia.
  2. Far scorrere il terminale con il blocco attraverso il terminale ad anello del blocco Kensington.
  3. Inserire il dispositivo di blocco nell'alloggiamento Kensington sul prodotto.
  4. Bloccare il dispositivo.
- Queste istruzioni sono da ritenersi generiche. Per istruzioni più dettagliate, consultare il manuale dell'utente fornito insieme al dispositivo di blocco.
  - Il dispositivo di blocco è in vendita separatamente.

# Specifiche e altre informazioni

## Specifiche

Caratteristiche ambientali		
Temperatura di esercizio	Da 10 a 40°C (Da 50 a 104 °F)	
Umidità di esercizio	Dal 10% all'80%, senza condensa	
Temperatura di stoccaggio	Da -20 a 45°C (Da -4 a 113 °F)	
Umidità di stoccaggio	Dal 5% al 95%, senza condensa	
Piedistallo ruotabile (Sinistra / Destra)	0°	
Modello	UE32K4100 / UE32K4109	
Dimensione schermo (Diagonale)	32 pollici (80 cm)	
Risoluzione del display	1366 x 768	
Audio (Uscita)	20 W	
Dimensioni (L x A x P)		
Corpo	728,7 x 468,8 x 78,0 mm	
Con piedistallo	728,7 x 521,7 x 185,3 mm	
Peso		
Senza piedistallo	4,7 kg	
Con piedistallo	4,8 kg	
Modello	UE32K5170 / UE32K5179	UE40K5170 / UE40K5179
Dimensione schermo (Diagonale)	32 pollici (80 cm)	40 pollici (100 cm)
Risoluzione del display	1920 x 1080	
Audio (Uscita)	20 W	
Dimensioni (L x A x P)		
Corpo	721,4 x 465,1 x 78,0 mm	901,1 x 557,1 x 78,0 mm
Con piedistallo	721,4 x 519,1 x 193,5 mm	901,1 x 621,5 x 191,4 mm
Peso		
Senza piedistallo	5,2 kg	8,1 kg
Con piedistallo	5,3 kg	8,2 kg

Caratteristiche ambientali		
Temperatura di esercizio	Da 10 a 40°C (Da 50 a 104 °F)	
Umidità di esercizio	Dal 10% all'80%, senza condensa	
Temperatura di stoccaggio	Da -20 a 45°C (Da -4 a 113 °F)	
Umidità di stoccaggio	Dal 5% al 95%, senza condensa	
Piedistallo ruotabile (Sinistra / Destra)	0°	
Modello	UE49K5170 / UE49K5179	UE55K5170 / UE55K5179
Dimensione schermo (Diagonale)	49 pollici (123 cm)	55 pollici (138 cm)
Risoluzione del display	1920 x 1080	
Audio (Uscita)	20 W	
Dimensioni (L x A x P)		
Corpo	1096,8 x 676,2 x 88,0 mm	1232,6 x 752,5 x 98,0 mm
Con piedistallo	1096,8 x 742,8 x 230,2 mm	1232,6 x 818,0 x 233,1 mm
Peso		
Senza piedistallo	12,6 kg	15,6 kg
Con piedistallo	12,7 kg	15,7 kg

- Design e specifiche sono soggetti a modifiche senza preavviso.
- Per informazioni sull'alimentazione elettrica e il consumo di corrente, consultare l'etichetta apposta al prodotto.
- Il consumo elettrico tipico viene misurato conformemente allo standard IEC 62087.

## Riduzione del consumo energetico

Quando si spegne, il televisore entra in modalità Standby. In modalità Standby continua a consumare una piccola quantità di energia. Per ridurre il consumo energetico, scollegare il cavo di alimentazione dalla presa a parete in caso di inutilizzo prolungato del televisore.

# Formati video supportati

Estensione file	Contenitore	Codec Video	Risoluzione	Frame rate (fps)	Bit rate (Mbps)	Codec audio
*.avi	AVI MKV ASF MP4 3GP VRO VOB PS TS	Divx 3.11 / 4 / 5 / 6	1920 x 1080	6 ~ 30	30	Dolby Digital LPCM ADPCM (IMA, MS) AAC HE-AAC WMA Dolby Digital Plus MPEG (MP3) DTS (Core) G.711 (A-Law, $\mu$ -Law)
*.mkv		MPEG4 SP/ASP				
*.asf		H.264 BP/MP/HP	640 x 480		8	
*.wmv		Motion JPEG	1920 x 1080		30	
*.mp4		Windows Media Video v9				
*.3gp		MPEG2				
*.vro		MPEG1				
*.mpg						
*.mpeg						
*.ts						
*.tp						
*.trp						
*.mov	TS					
*.flv						
*.vob						
*.svi						
*.divx						

## - Altre limitazioni

- In caso di errore nel contenuto o nel contenitore, non sarà possibile riprodurre il video o la sua riproduzione non sarà corretta.
- Alcune riproduzioni audio o video possono non essere possibili se i contenuti hanno un bitrate/frame rate standard superiore al Frame/sec compatibile elencato in tabella.
- Se la Index Table è in errore, la funzione Seek (Salta) non è supportata.
- Alcuni dispositivi USB/fotocamere digitali potrebbero non essere compatibili con il lettore.
- Se il video ha un bitrate di oltre 10Mbps, potrebbe verificarsi un ritardo nella visualizzazione dei menu.

Decoder video	Decoder audio
<ul style="list-style-type: none"> <li>• Supporta fino a H.264, Level 4.1 (FMO/ASO/RS non sono supportati)</li> <li>• frame rate:                             <ul style="list-style-type: none"> <li>- Inferiore a 1280 x 720: 60 fotogrammi max</li> <li>- Superiore a 1280 x 720: 30 fotogrammi max</li> </ul> </li> <li>• VC1 AP L4 non è supportato.</li> <li>• Il formato GMC 2 o superiore non è supportato.</li> </ul>	<ul style="list-style-type: none"> <li>• WMA 10 Pro supporta fino a 5.1 ch e profilo M2.</li> <li>• L'audio WMA lossless non è supportato.</li> <li>• Vorbis supporta fino a 2 ch.</li> <li>• DD+ supporta fino a 5.1 canali.</li> </ul>

## Formati sottotitoli supportati

- Esterni

Nome	Estensione file
MPEG-4 timed text	.ttxt
SAMI	.smi
SubRip	.srt
SubViewer	.sub
Micro DVD	.sub o .txt
SubStation Alpha	.ssa
Advanced SubStation Alpha	.ass
Powerdivx	.psb

- Interni

Nome	Contenitore	Formato
Xsub	AVI	Formato immagine
SubStation Alpha	MKV	Formato testo
Advanced SubStation Alpha	MKV	Formato testo
SubRip	MKV	Formato testo
Testo MPEG-4 Timed	MP4	Formato testo

## Formati foto supportati

Estensione file	Tipo	Risoluzione
*.jpg *.jpeg	JPEG	15360 X 8640
*.bmp	BMP	4096 X 4096
*.mpo	MPO	15360 X 8640

- I file tipo MPO non supportano le funzioni Zoom, Ruota ed Effetto slide show.

## Formati musicali supportati

Estensione file	Tipo	Codec	Nota
*.mp3	MPEG	MPEG1 Audio Layer 3	
*.m4a *.mpa *.aac	MPEG4	AAC	
*.flac	FLAC	FLAC	Supporta fino a 2ch.
*.ogg	OGG	Vorbis	Supporta fino a 2ch.
*.wma	WMA	WMA	WMA 10 Pro supporta fino a 5.1 ch e profilo M2. (L'audio WMA lossless non è supportato.)
*.wav	wav	wav	
*.mid *.midi	midi	midi	tipo 0 e tipo 1

## Risoluzione piena disponibile

La risoluzione ottimale è per la Serie 4: 1366 x 768 @ 60Hz / Serie 5: 1920 x 1080 a 60 Hz Vedere la pagina delle specifiche per la piena risoluzione disponibile.

Modalità	Risoluzione	Frequenza orizzontale (kHz)	Frequenza verticale (Hz)	Frequenza di clock dei pixel (MHz)	Polarità sync (O/V)	1366 x 768	1920 x 1080
IBM	720 x 400	31,469	70,087	28,322	-/+	✓	✓
MAC	640 x 480	35,000	66,667	30,240	-/-	✓	✓
	832 x 624	49,726	74,551	57,284	-/-	✓	✓
	1152 x 870	68,681	75,062	100,000	-/-		✓
VESA DMT	640 x 480	31,469	59,940	25,175	-/-	✓	✓
	640 x 480	37,861	72,809	31,500	-/-	✓	✓
	640 x 480	37,500	75,000	31,500	-/-	✓	✓
	800 x 600	37,879	60,317	40,000	+/+	✓	✓
	800 x 600	48,077	72,188	50,000	+/+	✓	✓
	800 x 600	46,875	75,000	49,500	+/+	✓	✓
	1024 x 768	48,363	60,004	65,000	-/-	✓	✓
	1024 x 768	56,476	70,069	75,000	-/-	✓	✓
	1024 x 768	60,023	75,029	78,750	+/+	✓	✓
	1152 x 864	67,500	75,000	108,000	+/+		✓
	1280 x 720	45,000	60,000	74,250	+/+	✓	✓
	1280 x 800	49,702	59,810	83,500	-/+		✓
	1280 x 1024	63,981	60,020	108,000	+/+		✓
	1280 x 1024	79,976	75,025	135,000	+/+		✓
	1366 x 768	47,712	59,790	85,500	+/+	✓	✓
	1440 x 900	55,935	59,887	106,500	-/+		✓
1600 x 900 RB	60,000	60,000	108,000	+/+		✓	
1680 x 1050	65,290	59,954	146,250	-/+		✓	
1920 x 1080	67,500	60,000	148,500	+/+		✓	

- NOTA

- La modalità interlacciata non è supportata.
- Questo dispositivo potrebbe non funzionare correttamente se si seleziona un formato video non standard.

## Adapter information



Utilizzare il seguente adattatore per evitare potenziali pericoli

Manufacturer: Solum

Adaptor model: A4819\_KSML(48W); A4819N\_KSML(48W)

Manufacturer: Powernet

Adaptor model: A5919\_KPML(59W); A5919N\_KPML(59W)

## Licenze



Prodotto su licenza di Dolby Laboratories. Dolby e il simbolo della doppia D sono marchi di Dolby Laboratories.



For DTS patents, see <http://patents.dts.com>. Manufactured under license from DTS, Inc. DTS, the Symbol, DTS in combination with the Symbol, DTS Premium Sound|5.1, DTS Digital Surround, DTS Express, and DTS Neo2:5 are registered trademarks or trademarks of DTS, Inc. in the United States and/or other countries.

© DTS, Inc. All Rights Reserved.



The terms HDMI and HDMI High-Definition Multimedia Interface, and the HDMI Logo are trademarks or registered trademarks of HDMI Licensing LLC in the United States and other countries.



This DivX Certified® device has passed rigorous testing to ensure it plays DivX® video. To play purchased DivX movies, first register your device at [vod.divx.com](http://vod.divx.com). Find your registration code in the DivX VOD section of your device setup menu.

DivX Certified® to play DivX® video up to HD 1080p, including premium content.

DivX®, DivX Certified® and associated logos are trademarks of DivX, LLC and are used under license.

Covered by one or more of the following U.S. patents: 7,295,673; 7,460,668; 7,515,710; 8,656,183; 8,731,369; RE45,052.

### Open Source License Notice

Open Source used in this product can be found on the following webpage. (<http://opensource.samsung.com>) Open Source License Notice is written only English.



#### Corretto smaltimento del prodotto (rifiuti elettrici ed elettronici) (Applicabile nei Paesi con sistemi di raccolta differenziata)

Il simbolo riportato sul prodotto, sugli accessori o sulla documentazione indica che il prodotto e i relativi accessori elettronici (quali caricabatterie, cuffia e cavo USB) non devono essere smaltiti con altri rifiuti al termine del ciclo di vita. Per evitare eventuali danni all'ambiente o alla salute causati dallo smaltimento dei rifiuti non corretto, si invita l'utente a separare il prodotto e i suddetti accessori da altri tipi di rifiuti, conferendoli ai soggetti autorizzati secondo le normative locali.

Gli utenti domestici, in alternativa alla gestione autonoma di cui sopra, potranno consegnare l'apparecchiatura che si desidera smaltire al rivenditore, al momento dell'acquisto di una nuova apparecchiatura di tipo equivalente. Presso i rivenditori di prodotti elettronici con superficie di vendita di almeno 400 m<sup>2</sup> è inoltre possibile consegnare gratuitamente, senza obbligo di acquisto, i prodotti elettronici da smaltire con dimensioni inferiori a 25 cm.

Gli utenti professionali (imprese e professionisti) sono invitati a contattare il proprio fornitore e verificare i termini e le condizioni del contratto di acquisto. Questo prodotto e i relativi accessori elettronici non devono essere smaltiti unitamente ad altri rifiuti commerciali.



#### Corretto smaltimento delle batterie del prodotto (Applicabile nei Paesi con sistemi di raccolta differenziata)

Il simbolo riportato sulla batteria o sulla sua documentazione o confezione indica che le batterie di questo prodotto non devono essere smaltite con altri rifiuti al termine del ciclo di vita. Dove raffigurati, i simboli chimici Hg, Cd o Pb indicano che la batteria contiene mercurio, cadmio o piombo in quantità superiori ai livelli di riferimento della direttiva CE 2006/66. Se le batterie non vengono smaltite correttamente, queste sostanze possono causare danni alla salute umana o all'ambiente.

Per proteggere le risorse naturali e favorire il riutilizzo dei materiali, separare le batterie dagli altri tipi di rifiuti e utilizzare il sistema di conferimento gratuito previsto nella propria area di residenza.

Per informazioni sugli impegni ambientali assunti da Samsung e gli obblighi normativi specifici del prodotto, ad es. REACH, WEEE, batterie, visitare la pagina [http://www.samsung.com/uk/aboutsamsung/samsungelectronics/corporatecitizenship/data\\_corner.html](http://www.samsung.com/uk/aboutsamsung/samsungelectronics/corporatecitizenship/data_corner.html)

**AVVERTENZA - PER EVITARE IL PERICOLO DI INCENDIO, NON AVVICINARE MAI AL PRODOTTO CANDELE ACCESE O ALTRE FIAMME LIBERE.**





***This page is intentionally  
left blank.***

***This page is intentionally  
left blank.***

***This page is intentionally  
left blank.***

# SAMSUNG



BN68-07346U-03

## Contact SAMSUNG WORLD WIDE

If you have any questions or comments relating to Samsung products, please contact the SAMSUNG customer care centre.

Country	Customer Care Centre ☎	Web Site
AUSTRIA	0800-SAMSUNG (0800-7267864) [Only for Dealers] 0810-112233	<a href="http://www.samsung.com/at/support">www.samsung.com/at/support</a>
BELGIUM	02-201-24-18	<a href="http://www.samsung.com/be/support">www.samsung.com/be/support</a> (Dutch) <a href="http://www.samsung.com/be_fr/support">www.samsung.com/be_fr/support</a> (French)
BOSNIA	055 233 999	<a href="http://www.samsung.com/support">www.samsung.com/support</a>
BULGARIA	*3000 Цена в мрежата 0800 111 31, Безплатна телефонна линия	<a href="http://www.samsung.com/bg/support">www.samsung.com/bg/support</a>
CROATIA	072 726 786	<a href="http://www.samsung.com/hr/support">www.samsung.com/hr/support</a>
CZECH	800 - SAMSUNG (800-726786) Samsung Electronics Czech and Slovak, s.r.o. V Parku 2323/14, 148 00 - Praha 4	<a href="http://www.samsung.com/cz/support">www.samsung.com/cz/support</a>
DENMARK	70 70 19 70	<a href="http://www.samsung.com/dk/support">www.samsung.com/dk/support</a>
FINLAND	030-6227 515	<a href="http://www.samsung.com/fi/support">www.samsung.com/fi/support</a>
FRANCE	01 48 63 00 00	<a href="http://www.samsung.com/fr/support">www.samsung.com/fr/support</a>
GERMANY	0180 6 SAMSUNG bzw. 0180 6 7267864* (*0,20 €/Anruf aus dem dt. Festnetz, aus dem Mobilfunk max. 0,60 €/Anruf)	<a href="http://www.samsung.com/de/support">www.samsung.com/de/support</a>
CYPRUS	8009 4000 only from landline, toll free	<a href="http://www.samsung.com/gr/support">www.samsung.com/gr/support</a>
GREECE	80111-SAMSUNG (80111 726 7864) only from land line (+30) 210 6897691 from mobile and land line	
HUNGARY	0680SAMSUNG (0680-726-786) 0680PREMIUM (0680-773-648)	<a href="http://www.samsung.com/hu/support">http://www.samsung.com/hu/support</a>
ITALIA	800-SAMSUNG (800.7267864)	<a href="http://www.samsung.com/it/support">www.samsung.com/it/support</a>
LUXEMBURG	261 03 710	<a href="http://www.samsung.com/be_fr/support">www.samsung.com/be_fr/support</a>
MONTENEGRO	020 405 888	<a href="http://www.samsung.com/support">www.samsung.com/support</a>
SLOVENIA	080 697 267 (brezplačna številka)	<a href="http://www.samsung.com/si/support">www.samsung.com/si/support</a>
NETHERLANDS	0900-SAMSUNG (0900-7267864) (€ 0,10/Min)	<a href="http://www.samsung.com/nl/support">www.samsung.com/nl/support</a>
NORWAY	815 56480	<a href="http://www.samsung.com/no/support">www.samsung.com/no/support</a>
POLAND	801-172-678* lub +48 22 607-93-33* * (koszt połączenia według taryfy operatora)	<a href="http://www.samsung.com/pl/support">www.samsung.com/pl/support</a>
PORTUGAL	808 20 7267	<a href="http://www.samsung.com/pt/support">www.samsung.com/pt/support</a>
ROMANIA	*8000 (apel in retea) 08008-726-78-64 (08008-SAMSUNG) Apel GRATUIT	<a href="http://www.samsung.com/ro/support">www.samsung.com/ro/support</a>
SERBIA	011 321 6899	<a href="http://www.samsung.com/rs/support">www.samsung.com/rs/support</a>
SLOVAKIA	0800 - SAMSUNG (0800-726 786)	<a href="http://www.samsung.com/sk/support">www.samsung.com/sk/support</a>
SPAIN	34902172678	<a href="http://www.samsung.com/es/support">www.samsung.com/es/support</a>
SWEDEN	0771 726 7864 (0771-SAMSUNG)	<a href="http://www.samsung.com/se/support">www.samsung.com/se/support</a>
SWITZERLAND	0800 726 78 64 (0800-SAMSUNG)	<a href="http://www.samsung.com/ch/support">www.samsung.com/ch/support</a> (German) <a href="http://www.samsung.com/ch_fr/support">www.samsung.com/ch_fr/support</a> (French)
UK	0330 SAMSUNG (7267864)	<a href="http://www.samsung.com/uk/support">www.samsung.com/uk/support</a>
EIRE	0818 717100	<a href="http://www.samsung.com/ie/support">www.samsung.com/ie/support</a>
LITHUANIA	8-800-77777	<a href="http://www.samsung.com/lt/support">www.samsung.com/lt/support</a>
LATVIA	8000-7267	<a href="http://www.samsung.com/lv/support">www.samsung.com/lv/support</a>
ESTONIA	800-7267	<a href="http://www.samsung.com/ee/support">www.samsung.com/ee/support</a>
TURKEY	444 77 11	<a href="http://www.samsung.com/tr/support">www.samsung.com/tr/support</a>

© 2016 Samsung Electronics Co., Ltd. All rights reserved.