

## Gebrauchsanweisung

**MNGE 213 ECO A+**

---

**Bauknecht AG, Industriestrasse 36, 5600 Lenzburg, [www.bauknecht.ch](http://www.bauknecht.ch)**

Verkauf	Telefon 0848 801 002	Fax 0848 801 017	<a href="mailto:verkauf@bauknecht.ch">verkauf@bauknecht.ch</a>
Kundendienst	Telefon 0848 801 001	Fax 0848 801 003	<a href="mailto:service@bauknecht.ch">service@bauknecht.ch</a>
Ersatzteile	Telefon 0848 801 005	Fax 0848 801 004	<a href="mailto:ersatzteilverkauf@bauknecht.ch">ersatzteilverkauf@bauknecht.ch</a>



# **GEBRAUCHSANWEISUNG**

<b>VOR DEM GEBRAUCH DES GERÄTS.....</b>	<b>SEITE 4</b>
<b>INFORMATIONEN ZUM UMWELTSCHUTZ.....</b>	<b>SEITE 4</b>
<b>ALLGEMEINE HINWEISE UND RATSCHLÄGE .....</b>	<b>SEITE 5</b>
<b>BETRIEB DES GEFRIERSCHRANKS .....</b>	<b>SEITE 6</b>
<b>REINIGUNG UND PFLEGE.....</b>	<b>SEITE 8</b>
<b>ERST EINMAL SELBST PRÜFEN.....</b>	<b>SEITE 9</b>
<b>INSTALLATION .....</b>	<b>SEITE 9</b>

# VOR DEM GEBRAUCH DES GERÄTS

- Das von Ihnen erworbene Gerät ist ausschließlich für den Hausgebrauch bestimmt.

**Damit Sie den größtmöglichen Nutzen aus Ihrem Gerät ziehen, lesen Sie bitte aufmerksam die Bedienungsanleitung, in der Sie die Gerätebeschreibung sowie nützliche Ratschläge zur Aufbewahrung der Lebensmittel finden.**

**Heben Sie diese Anleitung bitte als Nachschlagwerk gut auf.**

1. Überprüfen Sie nach dem Auspacken des Geräts das einwandfreie Schließen der Türen.

Mögliche Schäden müssen dem Händler innerhalb von 24 Stunden nach Anlieferung gemeldet werden.

2. **Warten Sie vor der Inbetriebnahme des Gerätes mindestens zwei Stunden, damit der Kühlkreislauf seine volle Funktionstüchtigkeit erreichen kann.** 
3. Die Installation und der elektrische Anschluss müssen von einer Fachkraft gemäß den Herstelleranweisungen und den gültigen örtlichen Sicherheitsbestimmungen ausgeführt werden.
4. Vor der Inbetriebnahme das Innere des Gerätes reinigen.

## INFORMATIONEN ZUM UMWELTSCHUTZ

### 1. Verpackung

Das Verpackungsmaterial ist zu 100% wieder verwertbar und durch ein Recyclingsymbol gekennzeichnet. Für die Entsorgung die örtlichen Vorschriften beachten. Das Verpackungsmaterial (Plastikbeutel, Styroporsteine, usw.) außerhalb der Reichweite von Kindern aufbewahren, da es eine mögliche Gefahrenquelle darstellt.

### 2. Entsorgung

Das Gerät wurde aus wieder verwertbaren Materialien hergestellt.

Dieses Gerät verfügt über die Konformitätskennzeichnung entsprechend der Europäischen Richtlinie 2002/96/EG über Elektro- und Elektronik-Altgeräte (WEEE).

Sie leisten einen positiven Beitrag zum Umwelt- und Gesundheitsschutz, wenn Sie dieses Gerät einer gesonderten Abfallsammlung zuführen.

Das Symbol , das sich auf dem Gerät oder auf den Begleitdokumenten befindet, bedeutet, dass dieses Gerät nicht als Haushaltsabfall klassifiziert ist, sondern bei einer Sammelstelle für elektrische und elektronische Geräte entsorgt werden muss.

Vor der Beseitigung des Gerätes die Türen entfernen und das Stromkabel durchschneiden, um das Gerät funktionsuntüchtig zu machen. Die Ablageflächen im Gerät belassen, so dass Kinder nicht ungehindert in das Geräteinnere klettern können.

Das Gerät den örtlichen Bestimmungen entsprechend entsorgen und bei einem Entsorgungszentrum abgeben. Das Gerät auf keinen Fall bis zur Entsorgung unbeaufsichtigt herumstehen lassen, da es eine Gefahrenquelle für spielende Kinder darstellen kann. Für weitere Informationen hinsichtlich Entsorgung, Weiterverwertung bzw. Recycling dieses Gerätes wenden Sie sich bitte an die zuständige lokale Behörde für die Beseitigung von Haushaltsabfällen oder an den Händler, bei dem Sie das Gerät gekauft haben.

### Information:

Dieses Gerät ist FCKW-frei. Der Kältekreislauf enthält R134a oder R600a (siehe Typenschild im Innenraum).

Betrifft Geräte mit Isobutan (R600a): Isobutan ist ein natürliches Gas ohne umweltschädigende Auswirkungen, es ist jedoch leicht entflammbar. Die Leitungen des Kältekreislaufes müssen daher unbedingt auf ihre Unversehrtheit überprüft werden

### Konformitätserklärung

- Dieses Gerät darf mit Lebensmitteln in Berührung kommen und entspricht der Verordnung (EG) 1935/2004.



- Dieses Gerät wurde gemäß folgender Richtlinien entworfen, hergestellt und in den Handel eingeführt:
  - Sicherheitsanforderungen der Richtlinie 2006/95/CE zur Niederspannung (welche die Richtlinie 73/23/CEE und nachfolgende Änderungen ersetzt).
  - Schutzvorschriften der Richtlinie 89/336/EWG, geändert durch die Richtlinie 93/68/EWG über die elektromagnetische Verträglichkeit.
- Die elektrische Sicherheit des Gerätes ist nur dann gewährleistet, wenn es korrekt an eine funktionstüchtige und den gesetzlichen Bestimmungen entsprechende Erdung angeschlossen ist.

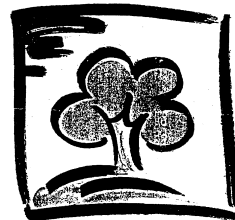

# ALLGEMEINE HINWEISE UND RATSCHLÄGE

- Bei der Installation darauf achten, dass das Gerät nicht auf dem Netzkabel steht.
- Das Gerät nicht neben einer Wärmequelle aufstellen.
- Zur ausreichenden Belüftung an beiden Seiten und oberhalb des Gerätes einen Zwischenraum freilassen und die Installationsanweisungen befolgen.
- Die Belüftungsöffnungen des Gerätes nicht abdecken oder zustellen.
- Die Änderung oder der Ersatz des Speisekabels sind ausschließlich qualifizierten Technikern vorbehalten.
- Die elektrische Abschaltung des Gerätes muss durch Ziehen des Netzsteckers oder durch einen der Steckdose vorgeschalteten Zweipolschalter möglich sein.
- Prüfen Sie, ob die auf dem Typenschild angegebene Spannung mit der in der Wohnung übereinstimmt
- Zum Anschluss an die Wasserleitung den im Lieferumfang des neuen Gerätes enthaltenen Schlauch und nicht den vom Vorgängergerät verwenden.
- Das Gerät auf einer tragfähigen Fläche nivellieren und in einem seinen Abmessungen und seinem Verwendungszweck entsprechenden Raum aufstellen.
- Zum Transport und zur Installation des Gerätes sind zwei oder mehrere Personen erforderlich.
- Beim Auf- bzw. Umstellen des Gerätes darauf achten, dass der Fußboden nicht beschädigt wird (z. B. Parkett).
- Weder Einzel- noch Mehrfachadapter oder Verlängerungskabel verwenden.
- Das Gerät in einem trockenen und gut belüfteten Raum aufstellen. Das Gerät ist für den Einsatz in Räumen mit nachstehenden Temperaturbereichen ausgelegt, die ihrerseits von der Klimaklasse auf dem Typenschild abhängig sind. Der Gerätebetrieb könnte beeinträchtigt werden, wenn das Gerät über längere Zeit bei höheren oder tieferen Temperaturwerten als denen des vorgeschriebenen Bereichs läuft.
- Kein Benzin, Gas oder andere entflammbare Stoffe in der Nähe des Kühlschranks oder anderer Haushaltsgeräte aufbewahren oder verwenden. Durch die ausströmenden Dämpfe bestände Brand- oder Explosionsgefahr.
- Zum Beschleunigen des Abtauvorganges niemals zu anderen mechanischen, elektrischen oder chemischen Hilfsmitteln greifen als zu den vom Hersteller empfohlenen.
- Die Leitungen des Kühlkreislaufs dürfen nicht beschädigt werden.
- Keine elektrischen Geräte in den Geräteräumen verwenden, wenn diese nicht den vom Hersteller genehmigten entsprechen.
- Das Gerät sollte von kleinen Kindern oder auch Behinderten nur unter Aufsicht benutzt werden.
- Kindern das Spielen und Verstecken im Gerät nicht gestatten, um Erstickungs- und Einschließgefahr zu vermeiden.
- Die in den Kälteakkus enthaltene (ungiftige) Flüssigkeit nicht verschlucken.
- Den Kühlraum nur zur Lagerung frischer Lebensmittel und das Gefrierfach nur zur Lagerung von Tiefkühlware, zum Gefrieren frischer Lebensmittel und zum Herstellen von Eiswürfeln verwenden.
- Keine Glasbehälter mit flüssigem Inhalt in das Gefrierfach stellen, da diese platzen können.
- Eiswürfel oder Wassereis nicht sofort nach der Entnahme aus dem Gefrierfach verzehren, da sie Kälteverbrennungen hervorrufen können.
- Vor jeder Reinigungs- und Wartungsarbeit den Netzstecker ziehen oder die Stromversorgung unterbrechen.
- Sämtliche Geräte mit Eisautomat und Wasserspender müssen an eine Wasserleitung angeschlossen werden, die ausschließlich Trinkwasser abgibt (mit Wasserleitungsdruck zwischen 1,7 und 8,1 Bar). Nicht direkt an die Wasserleitung angeschlossene Eisautomaten bzw. Wasserspender dürfen nur mit Trinkwasser gefüllt werden.
- **Bei Nichtbeachtung der o. g. Empfehlungen und Vorschriften lehnt der Hersteller jede Verantwortung ab.**

Klimaklasse	Raum- temp. (°C)	Raum- temp. (°F)
SN	10 bis 32	50 bis 90
N	16 bis 32	61 bis 90
ST	16 bis 38	61 bis 100
T	16 bis 43	61 bis 110

# BETRIEB DES GEFRIERSCHRANKS

**In diesem Gefrierschrank können Tiefkühlwaren aufbewahrt und frische Lebensmittel tiefgefroren und aufbewahrt werden.**

**Der Gefrierschrank funktioniert bei einer Umgebungstemperatur von +10° C bis +38° C.**

## **Inbetriebnahme des Gefrierschranks**

- Eine Temperatureinstellung über das Display ist nicht erforderlich, da die Temperatur bereits werkseitig voreingestellt wurde.
- Den Netzstecker anschließen.
- Die Alarmanzeige wird aktiviert, wenn die Temperatur im Geräteinneren noch nicht niedrig genug zum Einlagern der Lebensmittel ist.
- Die Lebensmittel erst einlagern, wenn die Alarmanzeige erloschen ist (näheres finden Sie in den beiliegenden Produktangaben).

## **Temperatureinstellung**

Informationen zur Temperatureinstellung finden Sie in den Produktangaben.

### **Hinweis:**

Die Raumtemperatur, die Häufigkeit der Türöffnungen und der Aufstellungsort des Gerätes können die Innentemperatur des Gefrierschranks beeinflussen.

Diese Faktoren müssen bei der Thermostateinstellung berücksichtigt werden.

## **Einfrieren**

**Auf dem Typenschild ist angegeben, wie viel frische Lebensmittel innerhalb von 24 Stunden eingefroren werden können (in kg).**

Für ein optimales Einfrieren 24 Stunden vor dem Einlagern frischer Lebensmittel die Schnellgefriertaste drücken (bis das gelbe Lämpchen aufleuchtet).

In der Regel sind nach dem Einlagern frischer Lebensmittel etwa 24 Stunden Schnellgefrieren ausreichend. Nach 48 Stunden schaltet sich die Schnellgefrierfunktion automatisch ab.

### **Achtung:**

Bei kleinen Mengen kann die Schnellgefrierfunktion bereits nach einigen Stunden abgeschaltet werden, um einen unnötigen Stromverbrauch zu vermeiden.



### Ratschläge für das Einfrieren und Aufbewahren frischer Lebensmittel.

- Die einzufrierenden frischen Lebensmittel einpacken und verschließen in:  
Aluminium- oder Klarsichtfolie, wasserundurchlässige Kunststoffverpackungen, Polyäthylenbehälter mit Deckel, Tiefkühlbehälter, die für Lebensmittel geeignet sind.
- Die Lebensmittel müssen frisch, reif und von bester Qualität sein.
- Frisches Gemüse und Obst sollten möglichst sofort nach der Ernte eingefroren werden, um Nährwert, Struktur, Konsistenz, Farbe und Geschmack zu erhalten.

Fleisch und Wild vor dem Einfrieren ausreichend lange abhängen lassen.

#### Hinweis:

- Warme Speisen vor dem Einlagern auskühlen lassen.
- Auf- oder angetaute Speisen sofort weiterverarbeiten bzw. verzehren. An- oder aufgetaute Lebensmittel dürfen nicht wieder eingefroren werden, es sei denn, sie werden für die Zubereitung eines Fertiggerichtes verwendet. Aufgetaute Lebensmittel können nach dem Kochen wieder eingefroren werden.

### Einfrieren und Aufbewahren von Lebensmitteln

- Die tiefzufrierenden Lebensmittel in das entsprechende Abteil legen.
- Das Kühlakku in das dafür vorgesehene Fach (über dem obersten Gitter) oder auf die im ersten oberen Fach eingelegten Lebensmittel legen.

#### Bitte beachten:

Die Aufbewahrungsdauer in Monaten für eingefrorene frische Lebensmittel entnehmen Sie bitte nachstehender Tabelle.

Mit Ausnahme der Lagezeit im Störfall beziehen sich alle angegebenen Leistungen auf den Betrieb ohne Kühlakku.

### Ordnen der Tiefkühlware

Ordnen und kennzeichnen Sie die Lebensmittel.

Es ist ratsam, das Einfrier-/Verfallsdatum auf die Verpackung zu schreiben, damit die Lebensmittel rechtzeitig aufgebraucht werden.

### Ratschläge zum Aufbewahren von Tiefkühlware

Beim Einkauf von Tiefkühlware sollte auf Folgendes geachtet werden:

- Die Verpackung darf nicht beschädigt sein, da sonst der Inhalt nicht mehr einwandfrei sein könnte. Wenn die Verpackung aufgebläht ist oder feuchte Flecken aufweist, ist das Produkt nicht optimal gelagert worden und der Inhalt könnte angetaut worden sein.
- Tiefkühlware immer als letztes in den Einkaufswagen legen und stets in einer Küheltasche transportieren.
- Die Tiefkühlware zu Hause sofort in den Gefrierschrank legen.
- Angetaute Tiefkühlware nicht wieder einfrieren, sondern innerhalb von 24 Stunden aufbrauchen.
- Temperaturschwankungen vermeiden bzw. auf ein Minimum reduzieren. Das auf der Verpackung angegebene Verfallsdatum beachten.
- Stets die Anweisungen auf der Verpackung befolgen.



MONATE	LEBENSMITTEL
1-3	
4-7	
8-12	



### Herausnehmen der Schubladen

- Die Schubladen bis zum Anschlag herausziehen, leicht anheben und herausnehmen.

Um bei Bedarf mehr Platz im Geräteinneren zu gewinnen, können außer der untersten Schublade alle anderen Schubladen, die Führungsleisten der Schubladen und die weiße Gitterablage (sofern vorhanden) herausgenommen werden (**Abb. 1**).

Beachten Sie bitte, dass die eingelagerte Gefriergutmenge die eventuell an den Seitenwänden des Gerätes angebrachten Begrenzungsmarkierungen nicht überschreiten darf.

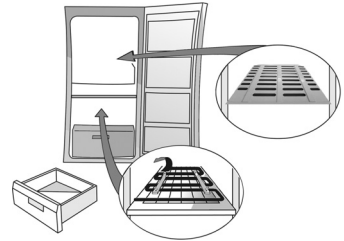

**Abb. 1**

### Herstellen von Eiswürfeln

- Füllen Sie die Eiswürfelschale zu 2/3 mit Wasser und stellen Sie diese in das eigens dafür vorgesehene Gefrierfach.
- Sollte die Schale auf dem Boden festgefroren sein, dürfen zum Ablösen keine spitzen oder scharfen Gegenstände verwendet werden.
- Zur leichteren Entnahme der Eiswürfel aus der Schale kann diese leicht gebogen werden.

## REINIGUNG UND PFLEGE

**Vor jeder Reinigungs- und Wartungsarbeit den Netzstecker ziehen oder die Stromversorgung abschalten.**

**Bei den elektronischen Modellen die Ein-/Aus-Taste drücken, bevor Sie den Netzstecker ziehen.**

Regelmäßig den Verdichter an der Geräterückseite mit einem Staubsauger oder einer Bürste reinigen.

Den Kühlraum regelmäßig mit einem Schwamm und einer Lösung aus lauwarmem Wasser und/oder Neutralreiniger reinigen Nachspülen und mit einem weichen Tuch trocken reiben. Keine Scheuermittel verwenden

**Bei längerer Abwesenheit**

- Entleeren Sie den Gefrierschrank.
- Das Gerät von der Stromversorgung abschalten.
- Das Gerät abtauen und Innenraum reinigen.

**Lassen Sie die Tür offen, um das Entstehen unangenehmer Gerüche und von Feuchtigkeit zu vermeiden**

**Anmerkung: Bei den elektronischen Modellen nach dem Einstecken des Netzsteckers, aber vor dem Wiedereinschalten des Gerätes die Ein-/Aus-Taste drücken.**

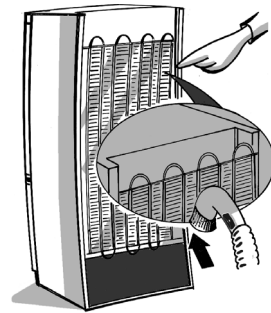



# ERST EINMAL SELBST PRÜFEN

## 1. Das Gerät funktioniert nicht.

- Liegt ein Stromausfall vor?
- Ist der Hauptschalter eingeschaltet?
- Ist die Sicherung durchgebrannt?
- Ist der Thermostat richtig eingestellt?
- Wurde die Inbetriebnahme korrekt ausgeführt?

## 2. Übermäßige Reifbildung.

- Wurde der Tauwasserablaufkanal richtig eingeschoben?
- Wurde die Tür korrekt geschlossen?

## 3. Die gelbe/rote/grüne Kontrolllampe/n leuchtet/leuchten nicht auf. Prüfen Sie zuerst Punkt 1, dann:

- Wenden Sie sich an den Kundendienst.

### Hinweis:

- Ist der vordere Rand des Kühlschranks warm, liegt keine Störung vor; das Gerät beugt so der Kondensatbildung vor.
- Gluckergeräusche und Ausdehnungszischen des Kältekreislaufes sind durchaus normal.

# INSTALLATION

- Das Gerät nicht in der Nähe von Wärmequellen aufstellen. Die Installation in warmen Räumen, in der Nähe von Wärmequellen (Heizkörpern, Öfen) oder direktes Sonnenlicht erhöht den Stromverbrauch und sollte daher vermieden werden.
- Falls dies nicht möglich ist, müssen folgende Mindestabstände eingehalten werden:
  - 30 cm von Kohle- oder Ölöfen;
  - 3 cm von Elektro- und/oder Gasherden.
- Das Gerät an einem trockenen und gut belüfteten Platz aufstellen.
- Das Geräteinnere reinigen (siehe "Reinigung und Pflege").
- Das mitgelieferte Zubehör einsetzen (Abb. 1 und 2).

### Elektrischer Anschluss

- **Die elektrischen Anschlüsse müssen den örtlichen Vorschriften entsprechend ausgeführt werden.**
- Die Daten zur Spannung und Leistungsaufnahme können dem Typenschild im Geräteinnern entnommen werden.
- **Die Erdung des Gerätes ist gesetzlich vorgeschrieben.**  
**Der Hersteller haftet nicht für eventuelle Schäden an Personen, Haustieren oder Sachen, die durch Nichtbeachtung der obengenannten Vorschriften entstehen.**
- Falls Stecker und Steckdose nicht vom selben Typ sind, die Steckdose von einem Fachmann auswechseln lassen.
- Keine Verlängerungskabel oder Mehrfachadapter verwenden.

### Elektrische Abschaltung

Die elektrische Abschaltung des Gerätes muss durch Ziehen des Netzsteckers oder durch einen der Steckdose vorgeschalteten Zweipolschalter möglich sein.

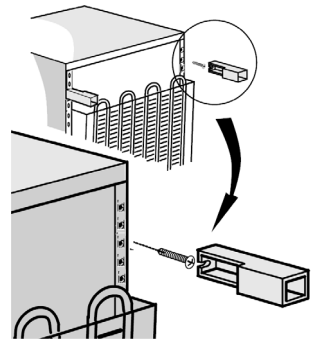

Abb. 1

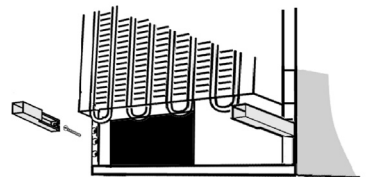

Abb. 2