



WAM750/WAM751

# Audio-Funkübertragungssystem - Multiroom

# M7



## Benutzerhandbuch

erleben sie die möglichkeiten

Danke für den Kauf dieses Samsung Produkts.  
Registrieren Sie Ihr Produkt unter folgendem Link, und  
profitieren Sie von unserem umfassenden Kundenservice:  
[www.samsung.com/register](http://www.samsung.com/register)

# Sicherheitsinformation

## ■ Angaben zur Erfüllung gesetzlicher Vorschriften

	<b>ACHTUNG</b> <b>STROMSCHLAGGEFAHR!</b> <b>NICHT ÖFFNEN!</b>	
Dieses Symbol weist auf gefährliche Netzspannung im Inneren des Geräts hin.	<b>ACHTUNG:</b> ZUR VERMEIDUNG VON STROMSCHLÄGEN DARF DIESES GERÄT NICHT GEÖFFNET WERDEN. TEILE IM GERÄTEINNEREN KÖNNEN VOM BENUTZER NICHT GEWARTET WERDEN. LASSEN SIE REPARATUREN NUR VON QUALIFIZIERTEM FACHPERSONAL DURCHFÜHREN.	Das Ausrufezeichen im Dreieck ist ein Warnsymbol, das Sie auf wichtige Anweisungen in Bezug auf das Produkt aufmerksam macht.

### ■ Warnung

- Schützen Sie das Gerät vor Regen und Feuchtigkeit, um die Gefahr von Bränden oder Stromschlägen zu verringern.
- Das Gerät keinem Tropf- oder Spritzwasser aussetzen. Keine mit Flüssigkeiten gefüllten Behälter, wie Vasen, auf das Gerät stellen.
- Um das Gerät vollständig abzuschalten, muss der Netzstecker aus der Steckdose gezogen werden. Aus diesem Grund muss der Stecker immer einfach und unbehindert zugänglich sein.

### ■ ACHTUNG

UM STROMSCHLÄGE ZU VERMEIDEN, DEN STECKER FEST UND VOLLSTÄNDIG IN DIE STECKDOSE STECKEN.

- Dieses Gerät muss stets an geerdete Steckdosen angeschlossen werden.
- Um das Gerät von der Netzspannung abzutrennen, den Stecker aus der Steckdose ziehen. Zu diesem Zweck muss der Netzstecker immer unbehindert zugänglich sein.

### ■ ACHTUNG

- Das Gerät keinem Tropf- oder Spritzwasser aussetzen. Keine mit Flüssigkeiten gefüllten Gegenstände, wie Vasen auf das Gerät stellen.
- Um das Gerät vollständig abzuschalten, muss der Netzstecker aus der Steckdose gezogen werden. Aus diesem Grund muss der Stecker immer einfach und unbehindert zugänglich sein.

## ■ Stecker an das Netzkabel anschließen (nur für Großbritannien)

### WICHTIGER HINWEIS

Das Netzkabel dieses Geräts ist mit einem Stecker mit integrierter Sicherung ausgestattet. Die Nennspannung dieser Sicherung ist auf der Unterseite des Steckers angegeben. Im Bedarfsfall ist die Sicherung gegen eine Sicherung nach BS 1362 (bzw. der jeweiligen Entsprechung dieser Norm) mit derselben Nennspannung auszutauschen. Verwenden Sie den Stecker keinesfalls, wenn die Sicherungsabdeckung entfernt ist. Wird ein Austausch der Abdeckung erforderlich, so muss diese dieselbe Farbe wie die Stiftseite des Steckers haben. Ersatzabdeckungen sind bei Ihrem Händler erhältlich. Wenn der am Gerät angebrachte Stecker nicht zu den Steckdosen in Ihrem Haushalt passt oder das Kabel zu kurz ist, um das Gerät an die Steckdose anzuschließen, muss ein sicherheitsgeprüftes Verlängerungskabel verwendet werden. Fragen Sie im Zweifelsfall Ihren Händler um Rat. Falls jedoch keine andere Möglichkeit besteht, als den Stecker zu entfernen, die Sicherung herausnehmen und den Stecker sicher entsorgen. Den entfernten Stecker niemals an eine Steckdose anschließen, da aufgrund der freiliegenden Kabelenden Elektroschockgefahr besteht. Versuchen Sie keinesfalls, nicht isolierte Leiter direkt in eine Steckdose zu stecken. Es muss stets ein Stecker mit einer Sicherung verwendet werden.

### WICHTIGER HINWEIS

Die farbigen Leiter im Netzkabel entsprechen folgender Zuordnung: BLAU = NEUTRAL, BRAUN = STROMFÜHREND. Wenn diese Farben nicht mit den farbigen Markierungen der Anschlüsse am Stecker übereinstimmen, gehen Sie bitte wie folgt vor: – Der BLAUE Leiter muss mit dem Anschluss verbunden werden, der mit dem Buchstaben N gekennzeichnet bzw. BLAU oder SCHWARZ ist. Der BRAUNE Leiter muss mit dem Anschluss verbunden werden, der mit dem Buchstaben L gekennzeichnet bzw. BRAUN oder ROT ist.

**WARNUNG: SCHLIESSEN SIE DIE KABEL NICHT AN DEN ERDUNGSKONTAKT AN, DER MIT DEM BUCHSTABEN E ODER DEM ERDUNGSSYMBOL  $\perp$  GEKENNZEICHNET IST, BZW. GRÜN ODER GRÜN-GELB MARKIERT IST.**

## ■ Wichtige Sicherheitshinweise

Lesen Sie diese Bedienungsanleitung sorgfältig durch, bevor Sie das Gerät in Betrieb nehmen. Befolgen Sie alle folgenden Sicherheitshinweise.

Halten Sie diese Bedienungsanleitung zur späteren Einsichtnahme griffbereit.

- 1 Lesen Sie diese Anweisungen.
- 2 Bewahren Sie diese Anweisungen auf.
- 3 Beachten Sie alle Warnhinweise.
- 4 Befolgen Sie alle Anweisungen.
- 5 Betreiben Sie das Gerät nicht in der Nähe von Wasser.
- 6 Nur mit einem trockenen Tuch reinigen.
- 7 Blockieren Sie nicht die Belüftungsöffnungen. Halten Sie sich bei der Aufstellung und beim Anschließen an die Anweisungen des Herstellers.

- 8 Nicht in der Nähe von Wärmequellen wie Heizkörpern, Warmluftgittern, Öfen oder anderen Wärme erzeugenden Apparaten (einschließlich AV-Receiver) aufstellen.
- 9 Nehmen Sie unter keinen Umständen Änderungen am gepolten oder geerdeten Schutzkontaktstecker vor. Ein gepolter Stecker verfügt über zwei Kontaktstifte, von denen einer breiter ist als der andere. Ein geerdeter Stecker verfügt über zwei Stiften sowie einen Erdungskontakt. Der breite Kontaktstift bzw. der Erdungsstift wird aus Sicherheitsgründen verwendet. Falls der vorhandene Stecker nicht in Ihre Steckdose passt, lassen Sie die Steckdose durch einen qualifizierten Elektriker austauschen.
- 10 Nicht auf das Netzkabel treten und insbesondere an den Steckern, Steckerbuchsen und an der Stelle aus dem es aus dem Gerät austritt nicht knicken.
- 11 Zubehör und/oder Zusatzgeräte dürfen nur mit Genehmigung des Herstellers hinzugefügt werden.
- 12 Verwenden Sie für das Gerät nur Gestelle, Ständer, Stative, Konsolen und Tische, die vom Hersteller empfohlen oder in Verbindung mit dem Gerät verkauft werden. Bei Verwendung eines Transportwagens bewegen Sie das Gerät nur mit äußerster Vorsicht, um Verletzungen durch Umkippen zu vermeiden.
- 13 Trennen Sie das Gerät bei Gewitter oder längerer Abwesenheit vom Stromnetz.
- 14 Überlassen Sie Reparaturarbeiten stets Fachleuten. Eine Wartung ist immer dann erforderlich, wenn das Gerät auf irgendeine Weise beschädigt wurde, beispielsweise bei beschädigtem Netzkabel oder Stecker, bei in das Gerät gelangter Flüssigkeit oder Objekten, wenn das Gerät Regen oder Feuchtigkeit ausgesetzt war, nicht ordnungsgemäß arbeitet oder fallen gelassen wurde.



## Sicherheitshinweise

### Sicherheitshinweise zur Stromversorgung

- Die Steckdosen und Verlängerungskabel dürfen nicht überlastet werden.
  - Dies kann zu einer starken Erwärmung und im Extremfall zu einem Brand führen.
- Den Netzstecker nicht mit nassen Händen in die Steckdose stecken bzw. herausziehen.
- Das Gerät nicht in der Nähe von Heizgeräten aufstellen.
- Zum Reinigen der Steckerkontakte den Stecker aus der Steckdose ziehen und die Kontakte mit einem trockenen Tuch abwischen.
- Das Netzkabel nicht knicken oder mit Gewalt ziehen.
- Keine schweren Gegenstände auf das Netzkabel stellen.
- Das Netzkabel nicht an lose oder defekte Steckdosen anschließen.
- Den Stecker des Netzkabels vollständig in die Steckdose stecken, sodass er fest in der Steckdose sitzt.
  - Wenn der Stecker lose in der Steckdose steckt, besteht Brandgefahr.

## ■ Sicherheitshinweise für die Aufstellung

- Das Gerät nicht in der Nähe von Wärmequellen oder offenem Feuer (Kerzen, Moskitospiralen, Heizgeräten, Radiatoren, usw.) aufstellen. Das Gerät keiner direkten Sonneneinstrahlung aussetzen.
- Wenn Sie das Gerät an einem anderen Ort aufstellen wollen, die Netzspannung ausschalten und alle Kabel (einschließlich dem Netzkabel) vom Gerät abtrennen.
  - Ein defektes Kabel kann zu einem Brand oder Stromschlag führen.
- Wenn das Gerät in einer Umgebung aufgestellt wird, in der eine sehr hohe oder niedrige Temperatur, hohe Luftfeuchtigkeit oder Staubbelastung herrscht, kann dies zu Qualitätsproblemen oder Fehlfunktionen führen. Setzen Sie sich mit dem Samsung Kundendienst in Verbindung, bevor Sie das Gerät in einer von der Norm abweichenden Umgebung aufstellen.
- Wenn Sie das Gerät auf einem Regal, Schrank oder Tisch aufstellen, stellen Sie sicher, dass das obere Bedienfeld nach oben zeigt.
- Das Gerät nicht auf instabilen Flächen (z. B. auf wackeligen Regalen, schrägen Tischflächen, usw.) aufstellen.
  - Wenn Sie das Gerät fallen lassen, kann dies eine Fehlfunktion verursachen oder zu Verletzungen führen. Starke Vibrationen oder Stöße können ebenfalls zu einer Fehlfunktion des Geräts zu Folge haben und zu einem Brandrisiko führen.
- Stellen Sie das Gerät so auf, dass genügend Raum für die Belüftung zur Verfügung steht.
  - Hinter dem Gerät muss ein Freiraum von mindestens 10 cm und an den Seiten von mehr als 5 cm Platz vorhanden sein.
- Das Verpackungsmaterial aus Kunststoff außerhalb der Reichweite von Kindern aufbewahren.
  - Wenn Kinder mit der Kunststoffverpackung spielen, besteht Erstickengefahr.

## ■ Sicherheitshinweise für die Benutzung

- Wenn Sie das Gerät für lange Zeit bei hoher Lautstärke nutzen, kann dies zu Gehörschäden führen.
  - Wenn Sie sich über einen längeren Zeitraum einer Lautstärke von mehr als 85 dB aussetzen, wird Ihr Hörvermögen negativ beeinträchtigt. Je höher die Lautstärke, desto ernsthafter können die Gehörschäden sein. Eine normale Unterhaltung hat eine Lautstärke von 50 bis 60 dB und Straßenlärm ungefähr 80 dB.
- In diesem Gerät herrscht lebensgefährliche Spannung. Versuchen Sie nicht, das Gerät selbst zu öffnen, reparieren oder zu verändern.
  - Wenn Ihr Gerät repariert werden muss, wenden Sie sich bitte an einen Samsung Kundendienst.
- Stellen Sie keine Flüssigkeiten enthaltenden Gegenstände (z. B. Vasen, Getränke, Kosmetikartikel, Chemikalien, usw.) auf das Gerät. Keine Metallgegenstände (z. B. Münzen, Haarspangen, usw.) oder entflammbares Material (z. B. Papier, Streichhölzer, usw.) in das Gerät gelangen lassen (z. B. über die Belüftungsöffnungen, Ein- und Ausgänge, usw.).
  - Wenn gefährliches Material oder Flüssigkeit in das Gerät gelangt ist, das Gerät sofort ausschalten, das Netzkabel ziehen und wenden Sie sich an den Samsung Kundendienst.

- Das Gerät nicht fallen lassen. Falls ein mechanischer Defekt am Gerät vorliegt, das Netzkabel ziehen und wenden Sie sich an den Samsung Kundendienst.
  - Es besteht Brand- oder Stromschlaggefahr.
- Das Gerät nicht am Netz- oder Signalkabel hochheben oder ziehen.
  - Ein beschädigtes Kabel kann zu einer Fehlfunktion des Geräts, zu Feuer oder Stromschlag führen.
- Kein entflammbares Material in der Nähe des Geräts verwenden oder aufbewahren.
- Wenn aus dem Gerät ungewöhnliche Geräusche zu hören sind oder Brandgeruch bzw. Rauch austritt, sofort das Netzkabel ziehen und wenden Sie sich an den Samsung Kundendienst.
- Wenn Sie einen Gasgeruch wahrnehmen, sofort den Raum lüften. Berühren Sie nicht das Netzkabel des Geräts. Schalten Sie das Gerät nicht aus oder ein.
- Setzen Sie das Gerät keinen plötzlichen Schlägen aus. Machen Sie keine Löcher mit einem scharfen Gegenstand in das Gerät.

## **■ Sicherheitshinweise für die Reinigung**

- Verwenden Sie niemals Alkohol, Lösungsmittel, Wachs, Benzol, Verdünner, Luffterfrischer oder Schmiermittel für die Reinigung des Geräts und sprühen Sie keine Insektenvernichtungsmittel auf das Gerät.
  - Wenn Sie solche Mittel verwenden, kann dies zu Verfärbungen, zum Aufreissen oder Abblättern der äußeren Lackbeschichtung oder zur Entfernung der Beschriftungen auf dem Gerät führen.
- Vor dem Reinigen des Geräts den Netzstecker ziehen und das Gerät mit einem sauberen, weichen und trockenen Tuch aus Mikrofasern oder Baumwolle reinigen.
  - Entfernen Sie Staub vom Gerät. Staub kann zum Zerkratzen der Oberfläche führen.

## **■ Zusätzliche Informationen**

### **■ Über NFC (Nur für Android)**

- Die NFC-Funktion zur Herstellung einer Bluetooth Verbindung funktioniert nicht, während das Gerät ein- oder ausgeschaltet wird.
- Die NFC-Funktion zur Herstellung einer Bluetooth Verbindung funktioniert nicht, wenn die Batterieanzeige am Bluetooth-Gerät blinkt.

### **■ Über die Netzwerkverbindung**

- Je nach verwendetem Wi-Fi-Router kann die Einstellung bestimmter Netzwerkeinstellungen anders verlaufen.
- Ausführliche Informationen über die Einrichtung von Netzwerkverbindungen mit einem Wi-Fi-Router oder Modem finden Sie in den Bedienungsunterlagen des Routers oder Modems.
- Wählen Sie einen nicht verwendeten Wi-Fi-Kanal. Wenn Sie einen Kanal auswählen, der von einem anderen Netzwerkgerät in der Nähe verwendet wird, kann es zu Interferenzen der Funkwellen und somit zu Störungen bei der Datenübertragung kommen.

- Gemäß den neuesten Spezifikationen des Wi-Fi Zertifikats unterstützt der Hub nicht die WEP, TKIP oder TKIP-AES (WPS2 Mixed) Verschlüsselung in Netzwerken, die im 802.11n Modus betrieben werden.
- Bei kabellosen Netzwerken kann es je nach den herrschenden Bedingungen im Umfeld (Leistung des Wi-Fi-Routers, Entfernung, Hindernisse, Interferenzen mit anderen Funkgeräten, usw.) zu Störungen kommen.
- Die WEP-Verschlüsselung funktioniert nicht mit WPS (PBC) / WPS (PIN).

## **Kompatible Geräte**

- Mobile Geräte: Android 2.3.3 (Gingerbread) oder höher, iOS (6.0) oder höher



### **HINWEIS**

- ✓ Einige können unter Umständen mit dem Gerät nicht kompatibel sein.
- ✓ Ein Gerät mit älterer Version wird eventuell nicht unterstützt.

## **Copyright**

© 2014 Samsung Electronics Co.,Ltd.

Alle Rechte vorbehalten. Ohne vorherige schriftliche Genehmigung von Samsung Electronics Co.,Ltd. ist das vollständige oder teilweise Reproduzieren oder Kopieren dieser Bedienungsanleitung nicht gestattet.

# Inhalt

## SICHERHEITSINFORMATION

Angaben zur Erfüllung gesetzlicher Vorschriften .....	2
Warnung .....	2
ACHTUNG .....	2
ACHTUNG .....	2
Stecker an das Netzkabel anschließen (nur für Großbritannien).....	3
Wichtige Sicherheitshinweise.....	3
Sicherheitshinweise .....	4
Sicherheitshinweise zur Stromversorgung .....	4
Sicherheitshinweise für die Aufstellung .....	5
Sicherheitshinweise für die Benutzung.....	5
Sicherheitshinweise für die Reinigung.....	6
Zusätzliche Informationen .....	6
Über NFC (Nur für Android) .....	6
Über die Netzwerkverbindung .....	6
Kompatible Geräte .....	7
Copyright .....	7

## KENNENLERNEN IHRES M7

Bevor Sie beginnen .....	12
Grundlagen der Datenübertragung .....	12
Einfache Verbindung.....	12
Wozu Sie Ihren M7 verwenden können.....	13



## ERSTE SCHRITTE

Oberes Bedienfeld .....	14
Rückseite .....	15
Zubehör.....	16
Erhältliches Zubehör (nicht im Lieferumfang enthalten) .....	16
Anschließen des Netzkabels .....	17
Anbringen der Ständer-Abdeckung.....	18
Entfernen der Ständer-Abdeckung .....	19
Befestigung an der Wand .....	20
Befestigen des Ferrit-Ringkerns am Netzkabel des M7 .....	21
Befestigung des Ferrit-Ringkerns am Netzkabel .....	21
Ruhezustand .....	22

## ANSCHLÜSSE

Herstellen einer Verbindung über ein HUB (nicht im Lieferumfang enthalten) .....	23
Anschluss des M7 an Ihr Netzwerk mithilfe eines HUBs (nicht im Lieferumfang enthalten) .....	23
Herstellen einer Verbindung ohne HUB (nicht im Lieferumfang enthalten) ...	25
Anschließen des M7 an Ihr Netzwerk mithilfe eines LAN-Kabels (für einen einzigen M7) .....	25
Anschließen des M7 an Ihr Netzwerk mithilfe der WPS-Methode (für einen einzigen M7) .....	27
Anschließen des M7 an Ihr Netzwerk mithilfe der Wi-Fi-Setup Methode (für einen einzigsten M7) - Für Android .....	29
Anschließen des M7 an Ihr Netzwerk mithilfe der Wi-Fi-Setup Methode (für einen einzigsten M7) - Für iOS.....	32

Herstellen einer Verbindung mithilfe der TV SoundConnect Funktion.....	36
Beenden von TV SoundConnect .....	37
Herstellen einer Verbindung zwischen dem M7 und Bluetooth-Geräten .....	38
Beenden von Bluetooth-Verbindungen .....	39
Herstellen einer Verbindung mithilfe der NFC-Funktion - Für Android .....	40
Anschließen eines Geräts an den AUX IN Eingang .....	41
Beenden der AUX-Verbindung.....	42
Hinzufügen eines M7 .....	43
Hinzufügen eines weiteren M7-Geräts an ein HUB, das bereits mit einem M7 verbunden ist.....	43
Hinzufügen eines weiteren M7 und Hubs an ein einziges, bereits verwendetes M7-Gerät.....	44
Hinzufügen eines HUB.....	46
Den M7 an einem neuen Standort aufstellen.....	46

## FUNKTIONEN

Installieren der Samsung Multiroom Anwendung.....	47
Starten der Samsung Multiroom Anwendung.....	47
Verwenden der Samsung Multiroom Anwendung .....	48
Umbenennen eines angeschlossenen M7 .....	48
Umschalten der Eingangsquelle .....	48
Ändern der Anzeigereihenfolge von M7-Geräten .....	49
Gruppieren von M7-Geräten.....	50
Wiedergabe eines Musiktitels .....	51
Sortieren von Musiktiteln .....	51
Erstellen einer Wiedergabeliste.....	52

Wiedergabe von Radiostationen.....	54
Einstellen von Presets .....	54
Einstellen der gespeicherten Radiosender in der Speaker Voreinstellung .....	56
Radiosender suchen .....	56
Wiedergabe von Musik von Content Anbietern .....	57
Wiedergabe von Musik vom Amazon cloud player.....	57
Wiedergabe von Musiktiteln von einem ausgewählten Gerät.....	57
<b>Verwenden des Einstellungen Menüs.....</b>	<b>58</b>
Anleitung.....	58
Dienst .....	59
Lautsprechereinstellungen.....	60
Uhr.....	63
Unterstützung .....	64
Open Source Lizenzen .....	65
App Version.....	65
<b>Das Gerät auf die Werkseinstellungen zurücksetzen .....</b>	<b>66</b>
Zurücksetzen des M7.....	66
Zurücksetzen des HUB (nicht im Lieferumfang enthalten) .....	66

## ANHANG

Problembeseitigung.....	67
Bekanntmachung zu Open Source Lizenzen .....	69
Lizenzen .....	69
Technische Daten .....	70

# Kennenlernen Ihres M7

## Bevor Sie beginnen

### Grundlagen der Datenübertragung

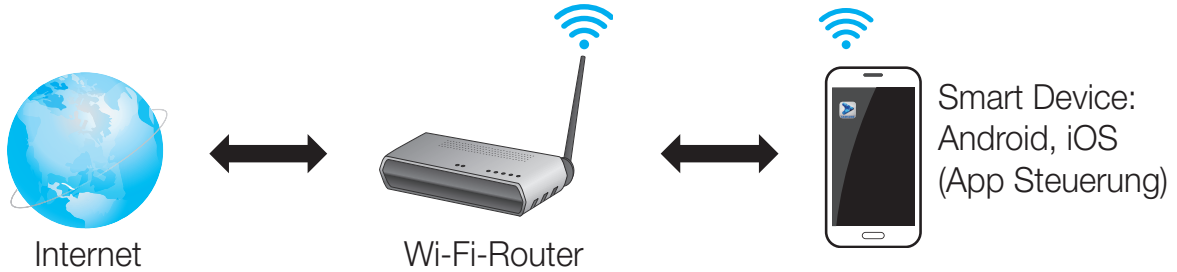

- 1 Anforderungen: Funk-Router, Smart Device
- 2 Der Wi-Fi-Router muss mit dem Internet verbunden sein.
- 3 Das Smart Device muss über eine Wi-Fi-Verbindung mit dem Router verbunden sein.

## Einfache Verbindung



- Wenn Sie über ein HUB verfügen, können Sie zwei oder mehr M7-Geräte in einer Multiroom Konfiguration verwenden.

## Wozu Sie Ihren M7 verwenden können

- Streamen von Musik über Internetradio, Musikdienste oder von der Cloud.
- Wiedergabe von Musik auf Ihrem Smart Device über eine Wi-Fi-Verbindung.
- Wiedergabe von Musik auf Ihrem Telefon, PC oder Smart Device über Bluetooth.
- Nutzen Sie die TV SoundConnect Funktion, um den Ton von Ihrem Samsung TV-Gerät wiederzugeben.
- Wenn Sie über ein HUB verfügen, können Sie mehrere M7-Geräte für Multiroom einrichten und Internetradio, Musikdienste und Samsung Link nutzen.
  - Beachten Sie bitte, dass Bluetooth und TV SoundConnect nicht für die Multiroom Funktion konfiguriert werden können.

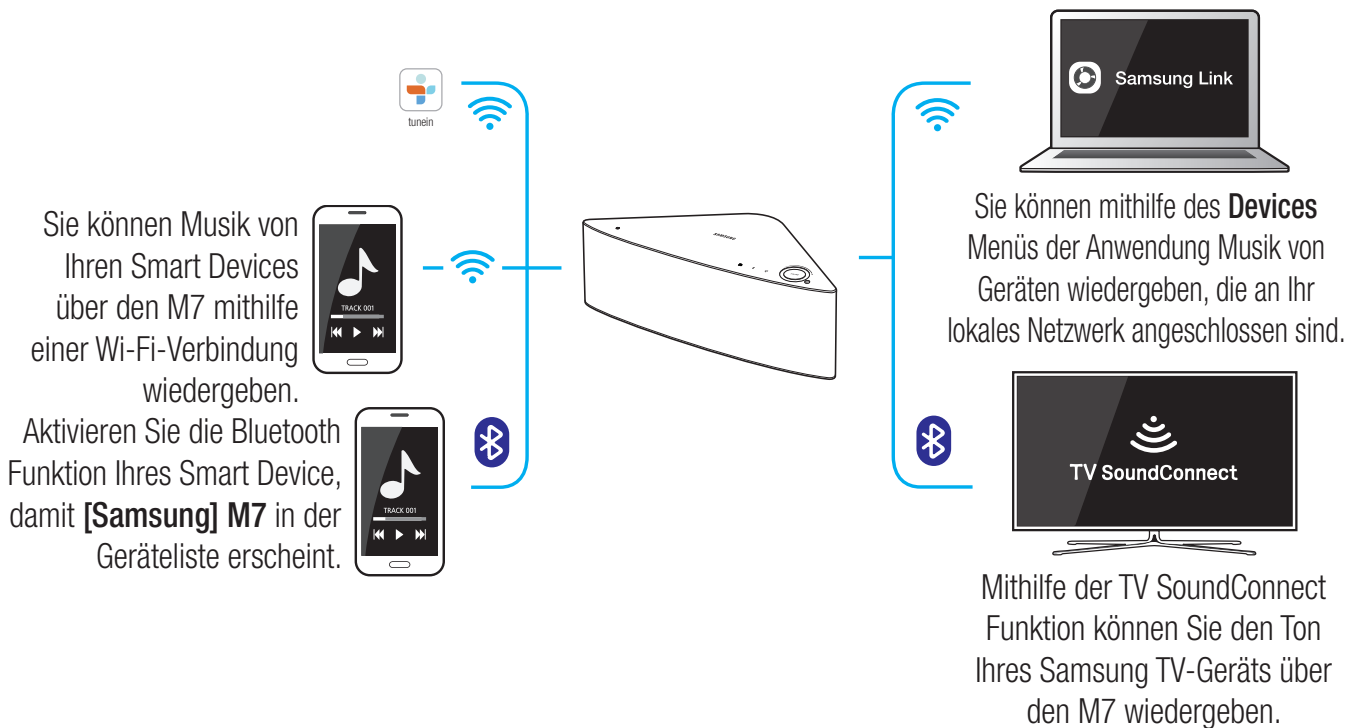



### HINWEISE

- ✓ Je nach Region und Anbieter können sich die angebotenen Content Dienste unterscheiden.

# Erste Schritte

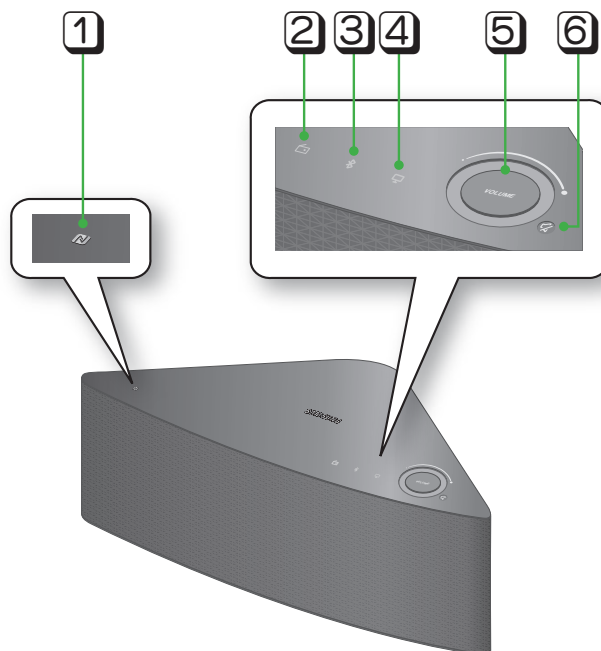



## Oberes Bedienfeld



<b>1</b>	<b>NFC Tag</b>	Schließen Sie Ihr NFC-kompatibles Gerät über Bluetooth mithilfe der einfachen NFC-Tagging Methode an den M7 an. (Nur für Android)
<b>2</b>	<b>Gespeicherte Internetradiosender Taste</b>	Drücken Sie diese Taste, um eine Internetradiostation zu hören. Jedes Mal, wenn Sie die Taste drücken, wird ein anderer Sender eingestellt.
<b>3</b>	<b>Bluetooth Taste</b>	Drücken Sie diese Taste, um Bluetooth zu aktivieren.
<b>4</b>	<b>TV SoundConnect Taste</b>	Drücken Sie diese Taste, um TV SoundConnect zu aktivieren.
<b>5</b>	<b>Lautstärkeregler</b>	Dient zum Einstellen der Lautstärke.  Tippen Sie den Lautstärkeregler mit Ihrem Finger an und ziehen Sie ihn vorsichtig, um die Lautstärke einzustellen. Wenn Sie mit dem Finger zu stark drücken, funktioniert die Lautstärkeeinstellung nicht.
<b>6</b>	<b>Mute Taste</b>	Schaltet vorübergehend den Ton ab. Drücken Sie diese Taste erneut, um den Ton wieder in der vorherigen Lautstärke zu hören.



### HINWEISE

- ✓ Wenn Sie den M7 einschalten, erscheinen die Tasten auf dem oberen Bedienfeld.
- ✓ Drücken und halten Sie die  **Mute** Taste länger als 5 Sekunden gedrückt, um den M7 in den Ruhezustand zu versetzen.
- ✓ Drücken und halten Sie die  **TV SoundConnect** Taste für mehr als 5 Sekunden gedrückt, um TV SoundConnect zurückzusetzen und eine Verbindung zu einem neuen Fernsehgerät herzustellen.
- ✓ Sie können einen Radiosender hören, indem Sie die  **Gespeicherte Internetradiosender** Taste auf dem oberen Bedienfeld des M7 drücken. Jedes Mal, wenn Sie die Taste drücken, wird ein neuer Sender eingestellt.
- ✓ Schalten Sie Bluetooth auf Ihrem Smart Device ein, indem Sie mit dem Gerät auf  **NFC Tag** auf dem oberen Bedienfeld des M7 tippen. (Nur für Android)

## Rückseite

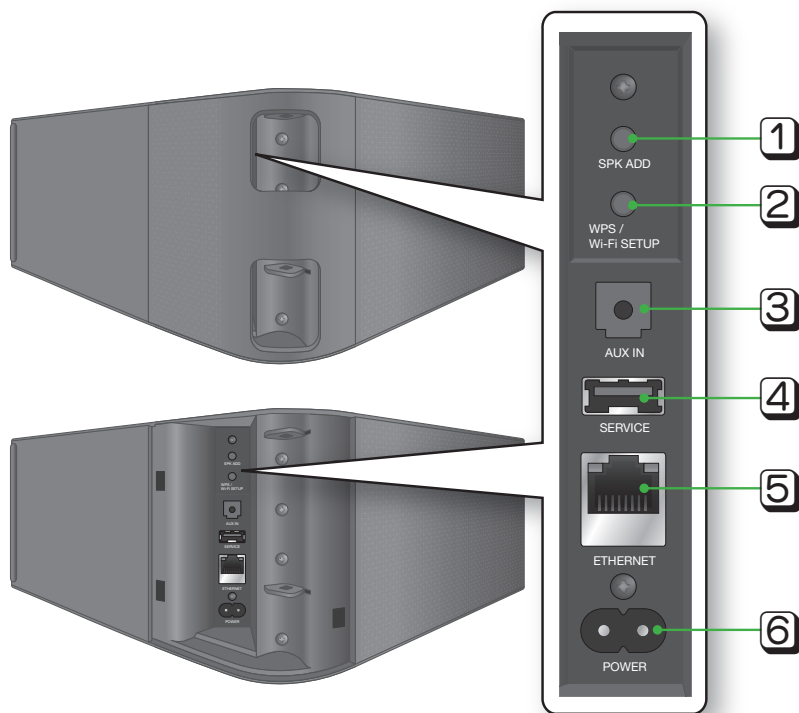

<b>1</b>	<b>SPK ADD Taste (Lautsprecher hinzufügen)</b>	Drücken Sie diese Taste, um ein M7-Gerät zu Ihrem Netzwerk hinzuzufügen.
<b>2</b>	<b>WPS/Wi-Fi SETUP Taste</b>	Drücken Sie diese Taste, um Ihr M7 über WPS oder die eingerichtete Wi-Fi Verwendung an Ihr Netzwerk anzuschließen.
<b>3</b>	<b>AUX IN</b>	Mit diesem Anschluss können Sie den M7 an den Analogausgang Ihres Smart Device anschließen.
<b>4</b>	<b>SERVICE</b>	Dient nur zu Service-Zwecken. Über diesen Anschluss können Techniker die Firmware des M7 aktualisieren.
<b>5</b>	<b>ETHERNET</b>	Über diesen Anschluss können Sie Ihr M7 mithilfe eines LAN-Kabels an Ihr Netzwerk anschließen.
<b>6</b>	<b>POWER</b>	Anschluss für das Netzkabel



### HINWEISE

- ✓ **SPK ADD** Taste: Drücken Sie diese Taste für 1 Sekunde, um eine Verbindung zwischen Ihrem M7 und einem HUB herzustellen.
- ✓ **WPS / Wi-Fi SETUP** Taste:
  - Drücken Sie diese Taste für 1 Sekunde, um mithilfe von WPS eine Verbindung zwischen dem M7 und Ihrem Wi-Fi-Router herzustellen.
  - Drücken Sie diese Taste und halten Sie sie für mehr als 5 Sekunden gedrückt, bis Sie 3 kurze Töne hören, um Ihr M7 über Ihr Smart Device mithilfe der Wi-Fi-Setup Methode an Ihr Netzwerk anzuschließen.

## Zubehör

Vergewissern Sie sich, dass das nachfolgend abgebildete Zubehör mitgeliefert wurde.



Audio-Funkübertragungssystem - Multiroom  
M7

Netz kabel

Ständer-Abdeckung

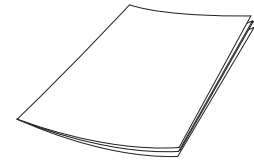
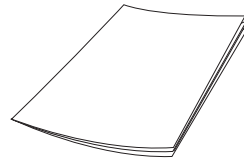
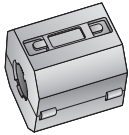

Ferrit-Ringkern

Bedienungsanleitung

Kurzanleitung

## Erhältliches Zubehör (nicht im Lieferumfang enthalten)

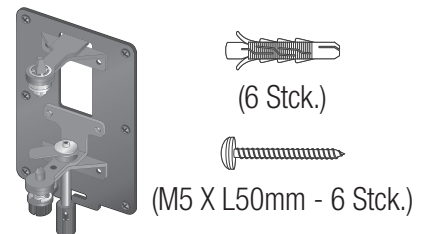
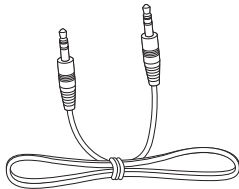

Audiokabel

HUB: WAM250

Wandhalterung



### HINWEISE

- ✓ Informationen über verfügbares Zubehör und dessen Veröffentlichungsdatum finden Sie auf der Samsung Webseite.
- ✓ Prüfen Sie beim Kauf von Zubehör, ob es mit Ihrem M7-Gerät kompatibel ist.
- ✓ Verwenden Sie nur original Samsung Zubehör. Schäden und Probleme, die durch nicht originales Zubehör verursacht wurden, können von der Garantie nicht berücksichtigt werden.



## Anschließen des Netzkabels

1 Entfernen Sie die hintere Abdeckung.

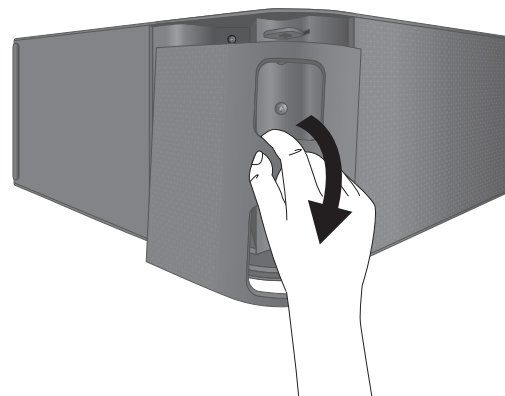

2 Führen sie das Netzkabel durch die Öffnung in der hinteren Abdeckung und schließen Sie es an den Netzkabelanschluss des M7 an.

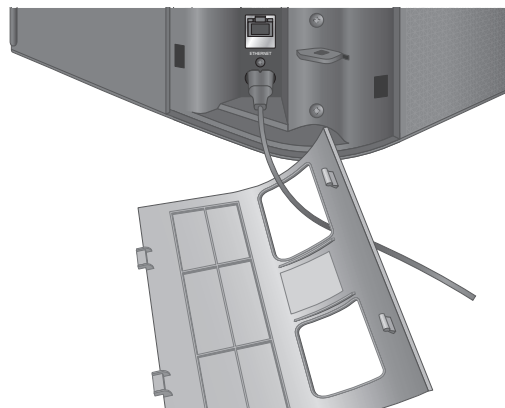

3 Schließen Sie die hintere Abdeckung.

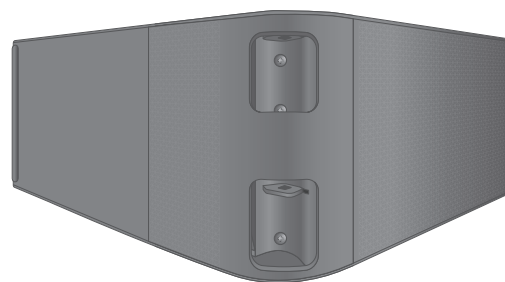

### HINWEIS

✓ Schließen Sie nach Beendigung der Netzwerkeinrichtung die hintere Abdeckung.

## Anbringen der Ständer-Abdeckung

- 1 Vor dem Anbringen der Ständer-Abdeckung muss die hintere Abdeckung entfernt werden. Führen sie das Netzkabel durch die Öffnung in der Ständer-Abdeckung und schließen Sie es an den Netzkabelanschluss des M7 an.

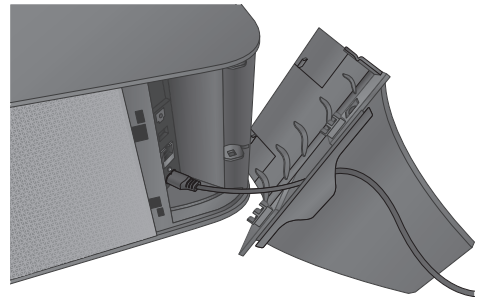

- 2 Der Befestigungsbereich der Ständerabdeckung hat zwei verschiedene Seiten. Auf der einen Seite (A) befinden sich vier Zungen - zwei große und zwei kleine Zungen. Auf der anderen Seite (B) befinden sich nur zwei große Zungen. Führen Sie die zwei großen Zungen auf Seite A in die beiden Schlitze in den auf der Abbildung mit A gekennzeichneten Bereich ein.

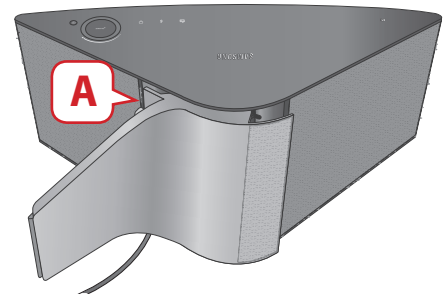

- 3 Drehen Sie den M7 um, sodass die mit B gekennzeichnete Seite zu Ihnen zeigt. Drücken Sie mit beiden Daumen die Seite B der Ständer-Abdeckung, bis die beiden Zungen auf der Seite B in dem auf der Abbildung mit B gekennzeichneten Bereich einrasten. Damit die Zungen auf der Seite B der Ständer-Abdeckung einrasten, müssen Sie unter Umständen stärker drücken.

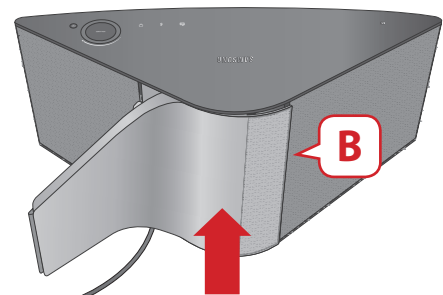

- 4 Der M7 kann nun senkrecht aufgestellt werden.

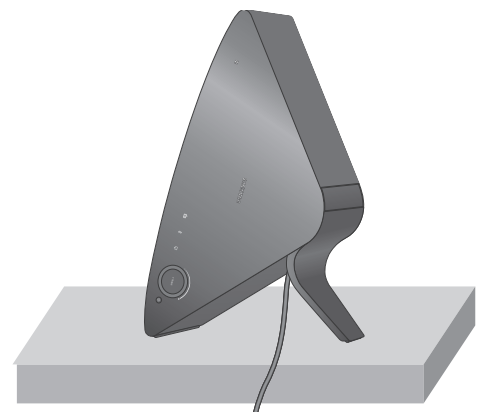

### **Achtung**

- ✓ Stellen Sie den M7 nicht auf instabilen Flächen auf.

## ■ Entfernen der Ständer-Abdeckung

- 1 Suchen Sie den Griff an der Ständer-Abdeckung. Siehe Abbildung rechts.

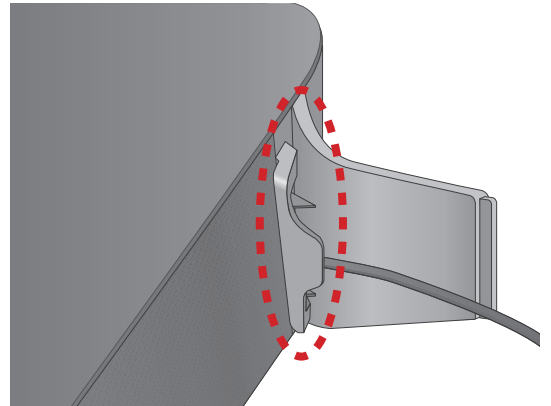

- 2 Drücken Sie den Griff der Ständer-Abdeckung mit Kraft in die durch den Pfeil angezeigte Richtung. Wichtig: Drücken Sie die Ständer-Abdeckung in paralleler Richtung zur Oberfläche des M7. Unter Umständen müssen Sie ein wenig Kraft aufwenden.

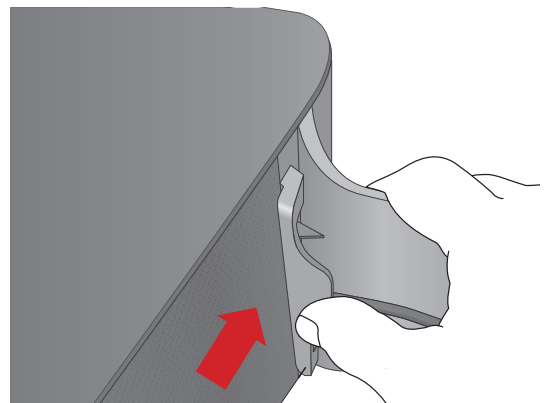

- 3 Die Zungen treten aus den Schlitzen aus und die Ständer-Abdeckung kann wie in der Abbildung dargestellt vom Gerät entfernt werden.

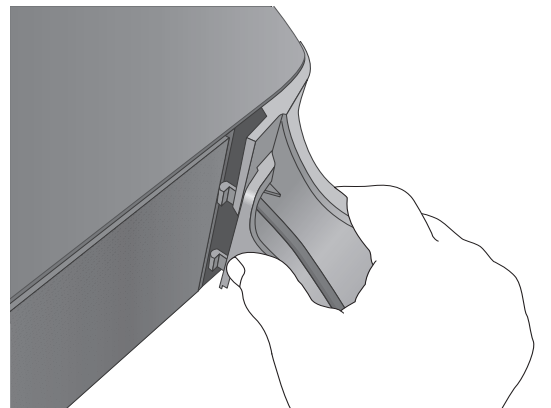

### HINWEISE

- ✓ Heben Sie den M7 nicht am Ständer hoch. Das Gerät kann sich vom Ständer lösen und beschädigt werden oder zu Verletzungen führen.
- ✓ Wenn Sie den M7 senkrecht aufstellen wollen, muss der Ständer verwendet werden. Wenn Sie den Ständer nicht verwenden, kann der M7 durch die Vibrationen des Lautsprechers umkippen oder herunterfallen und so beschädigt werden.

## Befestigung an der Wand

### Warnung

- ✓ Lassen Sie die Wandhalterung von einem qualifizierten Installateur befestigen.
  - ✓ Prüfen Sie die Stabilität der Wand, bevor Sie die Wandhalterung befestigen. Falls die Wand nicht stabil genug ist, muss die Wand vor der Befestigung der Wandhalterung und des M7 verstärkt werden.
  - ✓ Samsung Electronics übernimmt keine Haftung für Schäden am Gerät, die durch eine falsche Installation entstanden sind.
  - ✓ Nachdem die Installation abgeschlossen ist, dürfen keine Gegenstände am M7 aufgehängt werden und die Einwirkung von starken Stößen muss vermieden werden. Wenn Sie die Wandhalterung und den M7 an einem anderen Ort befestigen wollen, verwenden Sie bitte die gleichen, mit der Wandhalterung mitgelieferten Schrauben. (Sie können die Schrauben bei Ihrem Händler des Produkts erwerben.)
- 1 Stellen Sie die Funkverbindung mit dem M7 her und vergewissern Sie sich, dass Musik von der Anwendung fehlerfrei über den M7 wiedergegeben wird.
  - 2 Schließen Sie die hintere Abdeckung des M7.
  - 3 Befestigen Sie die Wandhalterung (nicht im Lieferumfang enthalten). Die Halterung kann senkrecht oder waagrecht befestigt werden. Befolgen Sie die mit der Halterung mitgelieferten Montageanweisungen.

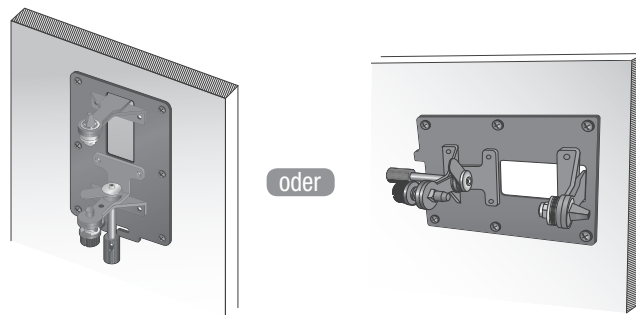

- 4 Befestigen Sie den M7 mit den entsprechenden Öffnungen an der Wandhalterung. Die Installation ist abgeschlossen.

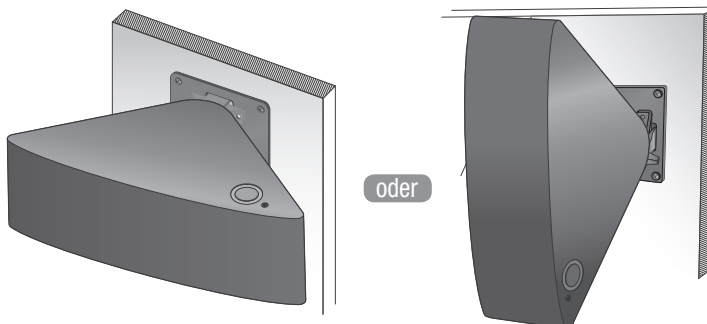

### HINWEIS

- ✓ Weitere Informationen finden in der Kurzanleitung der Wandhalterung.

## Befestigen des Ferrit-Ringkerns am Netzkabel des M7

Durch die Befestigung des Ferrit-Ringkerns am Netzkabel des M7 werden Störungen durch Radiofrequenzsignale unterbunden.

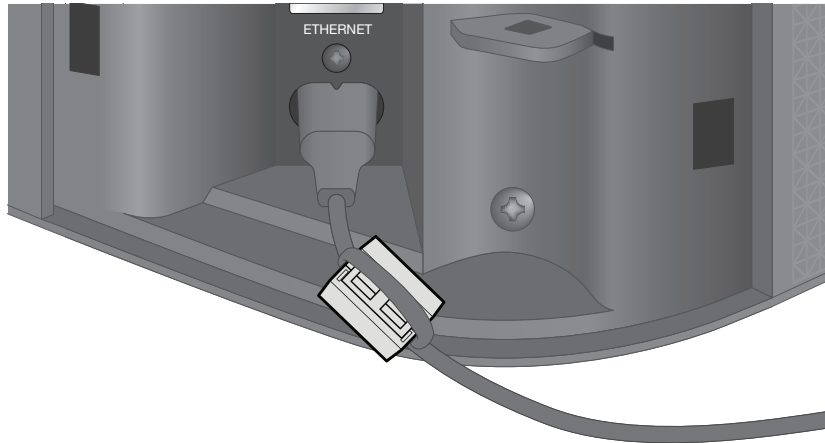

- 1 Ziehen Sie am Verschluss des Ferrit-Ringkerns, um diesen zu öffnen.
- 2 Legen Sie mit dem Netzkabel des M7 eine Schlaufe um den Ferrit-Ringkern.
- 3 Befestigen Sie den Ferrit-Ringkern wie den der Abbildung dargestellt am Netzkabel des M7, schließen Sie ihn und drücken Sie, bis er einrastet.

### Befestigung des Ferrit-Ringkerns am Netzkabel

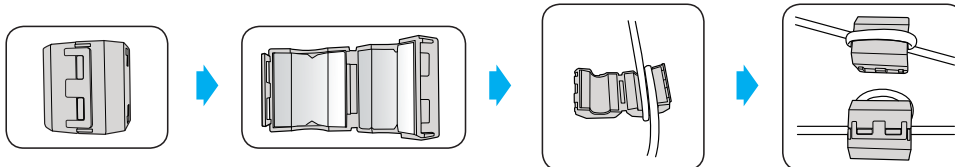

- Den Verschluss anheben und den Kern öffnen.

- Legen Sie mit dem Netzkabel eine Schlaufe um den Ferrit-Ringkern.



#### HINWEIS

- ✓ Ein besserer Effekt wird erzielt, wenn an jedem Ende des Kabels dicht an der Steckdose und an der Anschlussstelle des M7 ein Ferrit-Ringkern befestigt wird.

## Ruhezustand

### ■ Bei Wi-Fi / Bluetooth / TV SoundConnect Betrieb

- Der M7 schaltet in den Ruhezustand, wenn innerhalb von 25 Minuten keine Musikwiedergabe oder Tastenbetätigung (weder über das Bedienfeld am Gerät noch über die Anwendung) erfolgt.

### ■ Bei AUX Betrieb

- Der M7 schaltet in den Ruhezustand, wenn innerhalb von 8 Stunden keine Tastenbetätigung (weder über das Bedienfeld am Gerät noch über die Anwendung) erfolgt.



### HINWEISE

- ✓ Bei der Musikwiedergabe im Wi-Fi, Bluetooth oder TV SoundConnect Betrieb schaltet der M7 nicht in den Ruhezustand um.
- ✓ Bei der Musikwiedergabe im AUX-Betrieb kann das Gerät in den Ruhezustand umschalten.
- ✓ Um von Hand in den Ruhezustand umzuschalten, muss die  **Mute** Taste für länger als 5 Sekunden gedrückt werden.

# Anschlüsse

## Herstellen einer Verbindung über ein HUB (nicht im Lieferumfang enthalten)

- Wenn der M7 keine Verbindung zu Ihrem Netzwerk herstellen kann oder die Netzwerkverbindung nicht einwandfrei funktioniert, stellen Sie den M7 näher am HUB oder dem Router auf und versuchen Sie es erneut.
- Bei dem M7 handelt es sich um ein Wi-Fi-Netzwerkgerät. Die Datenübertragung in Ihrem Netzwerk kann aufgrund eines zu großen Abstands zwischen dem M7 und anderen Geräten im Netzwerk, Hindernissen oder von anderen Funkgeräten verursachten Interferenzen gestört werden.

## Anschluss des M7 an Ihr Netzwerk mithilfe eines HUBs (nicht im Lieferumfang enthalten)

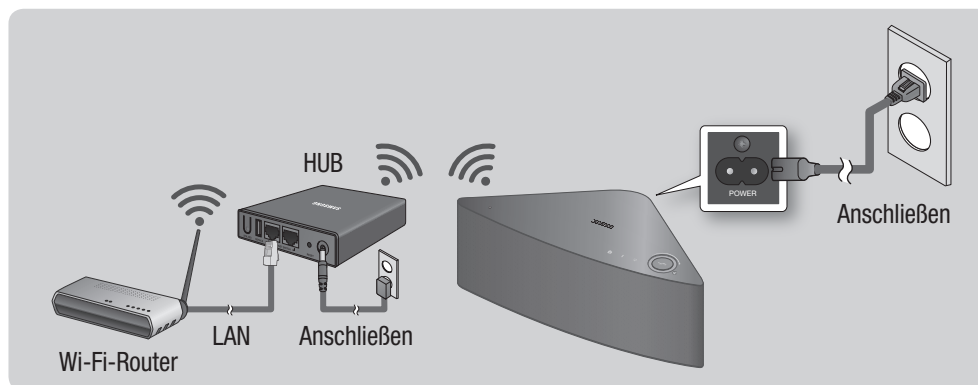

- 1 Schließen Sie ein LAN-Kabel an den Router und an den **ETHERNET SWITCH** Anschluss auf der Rückseite des HUB an.

### HINWEIS

- ✓ Sie können das LAN-Kabel an jeden beliebigen **ETHERNET SWITCH** Anschluss am HUB anschließen.

- 2 Schließen Sie das Netzkabel des HUBs an den Netzkabelanschluss auf der Rückseite des HUBs und anschließend an die Steckdose an.

- 3 Die Netzspannung (⏻) und HUB (⏚) Anzeigen auf der Vorderseite leuchten auf. Wenn die Anzeige der Verbindungsherstellung (📶) beginnt zu blinken, den (die) M7 an eine Steckdose anschließen. Die Anzeige der Verbindungsherstellung am M7 beginnt zu blinken. Wenn die Anzeige der Verbindungsherstellung am HUB nicht blinkt, die **SPK ADD** Taste auf der Rückseite des HUB drücken.

### HINWEIS



- ✓ Wenn Sie mehrere M7 hinzufügen wollen, müssen alle M7 an Steckdosen angeschlossen werden. Wenn Sie nicht alle M7 an Steckdosen anschließen, schlagen Sie bitte auf den Seiten 43-45 nach.

[Hier drücken](#)

- 4 Warten Sie, bis die Anzeige der Verbindungsherstellung aufhört zu blinken. Wenn die LED-Anzeige am M7 stetig blau leuchtet, ist die Verbindungsherstellung abgeschlossen. Es kann ebenfalls ein Piepton zu hören sein.



## HINWEISE

- ✓ Stellen Sie jeden M7 in einem Abstand von mindestens 50 cm zum HUB auf, wenn Sie eine Verbindung zum HUB aufbauen wollen.
- ✓ Ohne Wi-Fi-Router kann Ihr Smart Device keine Verbindung zum M7 oder HUB herstellen.
- ✓ Um zu prüfen, ob eine Verbindung hergestellt wurde, die Anzeige der Verbindungsherstellung auf der Vorderseite des HUBs prüfen.
  - Wenn den HUB das erste Mal einschalten, dauert die Verbindungsherstellung bis zu 20 Minuten. Die Anzeige der Verbindungsherstellung (  ) blinkt innerhalb dieser 20 Minuten oder bis eine Verbindung hergestellt ist. Wenn Sie die **SPK ADD** Taste drücken, um eine Verbindung zu weiteren M7-Geräten herzustellen, dauert die Verbindungsherstellung nur bis zu 10 Minuten. Die Anzeige der Verbindungsherstellung (  ) blinkt innerhalb dieser 10 Minuten oder bis eine Verbindung hergestellt ist. Schalten Sie während die Anzeige der Verbindungsherstellung blinkt den M7 ein, zu dem Sie eine Verbindung herstellen wollen.
  - Wenn die Zeit für den Verbindungsaufbau abgelaufen ist, die **SPK ADD** Taste auf der Rückseite des HUB drücken, um die Verbindungsherstellung erneut zu starten. Schalten Sie anschließend den M7 aus und wieder ein oder drücken Sie die **SPK ADD** Taste auf der Rückseite des M7, um die Verbindung zum HUB herzustellen.
- ✓ Damit der Verbindungsaufbau fehlerfrei verläuft, müssen Sie das HUB an Ihren Router anschließen, bevor Sie den M7 einschalten.
  - Der Verbindungsaufbau zwischen dem M7 und dem HUB kann ein paar Minuten dauern.
  - Es ist ein kurzer Ton zu hören, wenn die Verbindung hergestellt ist.

5 Stellen Sie eine Verbindung Ihres Smart Device mit Ihrem Netzwerk her. (Der HUB und das Smart Device müssen mit dem gleichen Router verbunden sein.)

6 Laden Sie die **Samsung Multiroom** Anwendung von Google Play oder aus dem App Store auf Ihr Smart Device herunter.

7 Wählen Sie auf Ihrem Smart Device die **Samsung Multiroom** Anwendung aus. Das Setup wird gestartet.

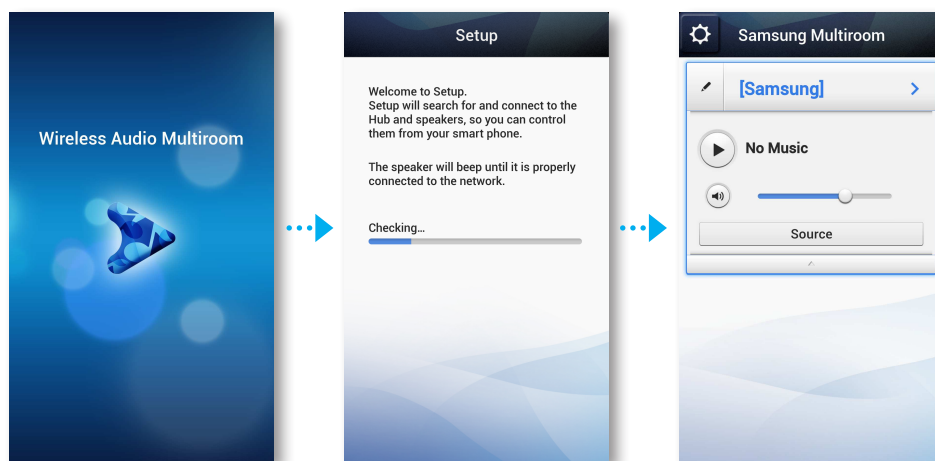

8 Wenn das automatische Setup fehlschlägt, die Anwendung erneut ausführen und befolgen Sie die Anweisungen der Anwendung auf Ihrem Gerät, um eine Verbindung mit dem M7 und dem HUB herzustellen.



## HINWEIS

- ✓ Nachdem der Verbindungsaufbau abgeschlossen ist, erscheint ein Bildschirm, auf dem Sie einen Namen für den M7 eingeben können. Geben Sie den Namen oder einen Namen Ihrer Wahl ein.



## Herstellen einer Verbindung ohne HUB (nicht im Lieferumfang enthalten)

- Wenn der M7 keine Verbindung zu Ihrem Netzwerk herstellen kann oder die Netzwerkverbindung nicht einwandfrei funktioniert, stellen Sie den M7 näher am HUB oder dem Router auf und versuchen Sie es erneut.
- Bei dem M7 handelt es sich um ein Wi-Fi-Netzwerkgerät. Die Datenübertragung in Ihrem Netzwerk kann aufgrund eines zu großen Abstands zwischen dem M7 und anderen Geräten im Netzwerk, Hindernissen oder von anderen Funkgeräten verursachten Interferenzen gestört werden.

## Anschließen des M7 an Ihr Netzwerk mithilfe eines LAN-Kabels (für einen einzigen M7)

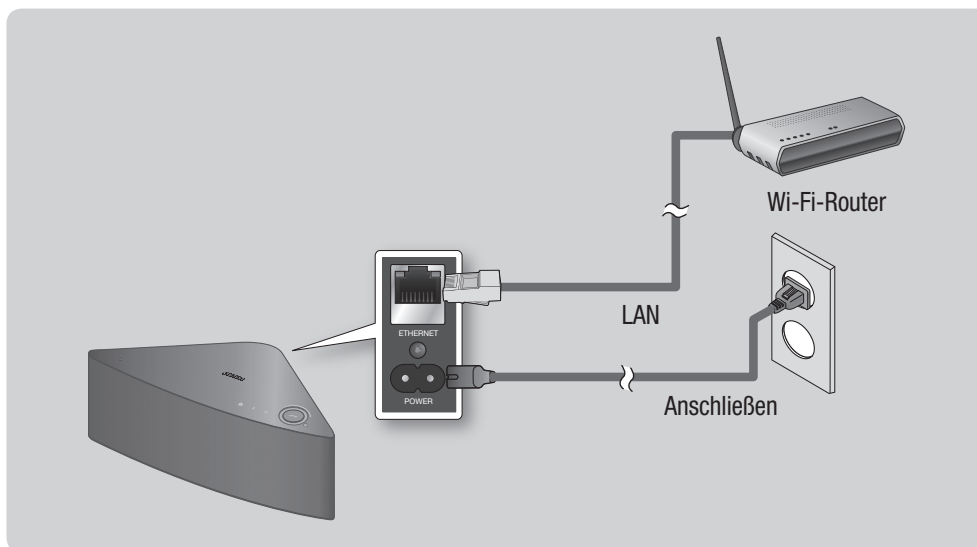

- 1 Schließen das eine Ende des LAN-Kabels an den **ETHERNET** Anschluss des M7 an. Schließen Sie das andere Ende des LAN-Kabels an den Wi-Fi-Router an. (Der M7 kann nicht ohne Wi-Fi-Router betrieben werden.)
- 2 Schließen Sie den M7 an eine Steckdose an. Die Anzeige der Verbindungsherstellung beginnt zu blinken.
- 3 Stellen Sie eine Verbindung Ihres Smart Device mit Ihrem Netzwerk her.
- 4 Laden Sie die **Samsung Multiroom** Anwendung von Google Play oder aus dem App Store auf Ihr Smart Device herunter.
- 5 Wählen Sie auf Ihrem Smart Device die **Samsung Multiroom** Anwendung aus. Das Setup wird gestartet.

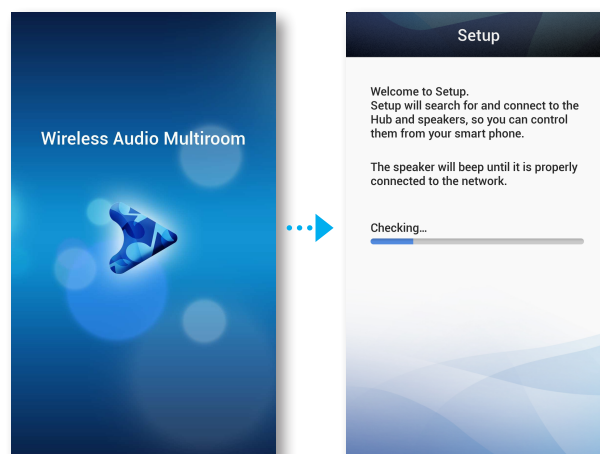

- 6 Wählen Sie in der Anwendung "I don't have a Hub", aus und drücken Sie auf **Next**. Wählen Sie auf dem nächsten Bildschirm **M5/M7** und drücken Sie anschließend auf **Next**. Wählen Sie auf dem nächsten Bildschirm **Wired** und drücken Sie anschließend auf **Next**.
- 7 Ziehen Sie das Netzkabel des M7 aus der Steckdose und stecken Sie es wieder hinein.

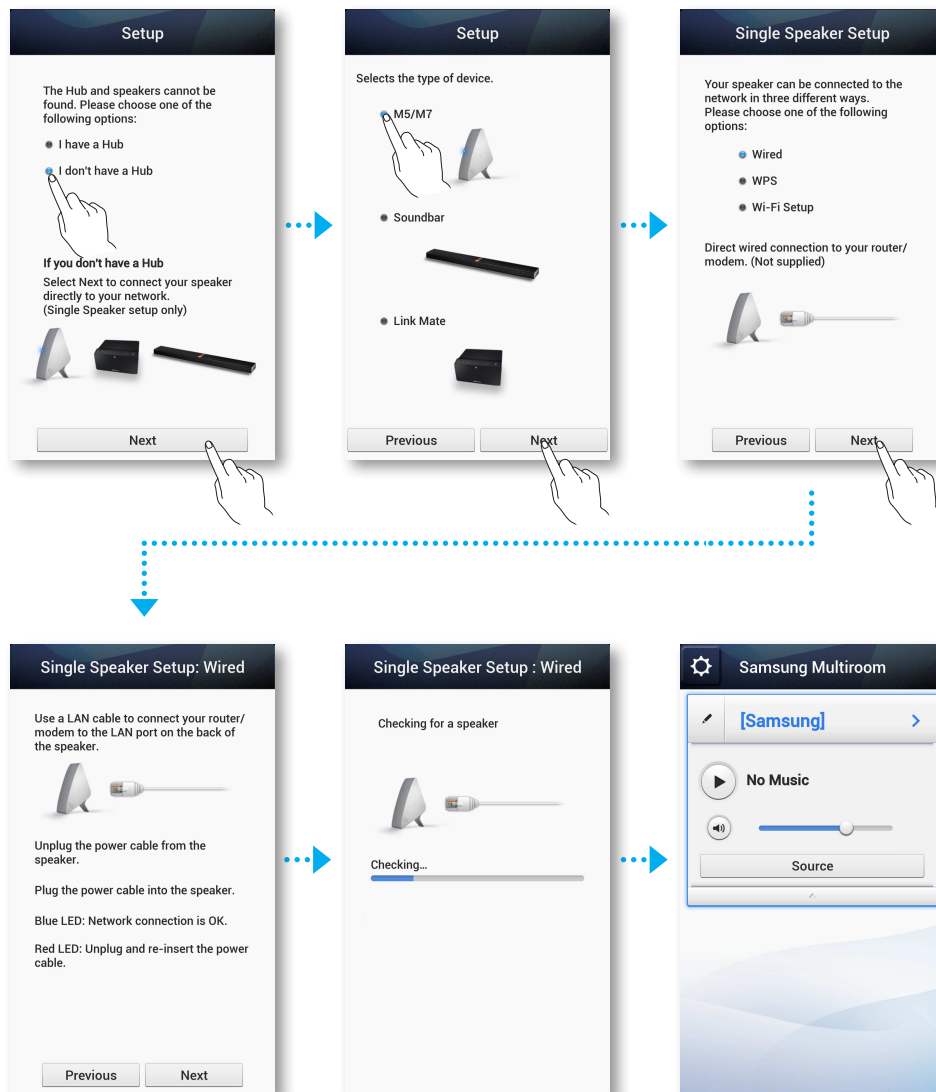

 **HINWEIS**

- ✓ Nachdem der Verbindungsaufbau abgeschlossen ist, erscheint ein Bildschirm, auf dem Sie einen Namen für den M7 eingeben können. Geben Sie den Namen oder einen Namen Ihrer Wahl ein.

## ■ Anschließen des M7 an Ihr Netzwerk mithilfe der WPS-Methode (für einen einzigen M7)

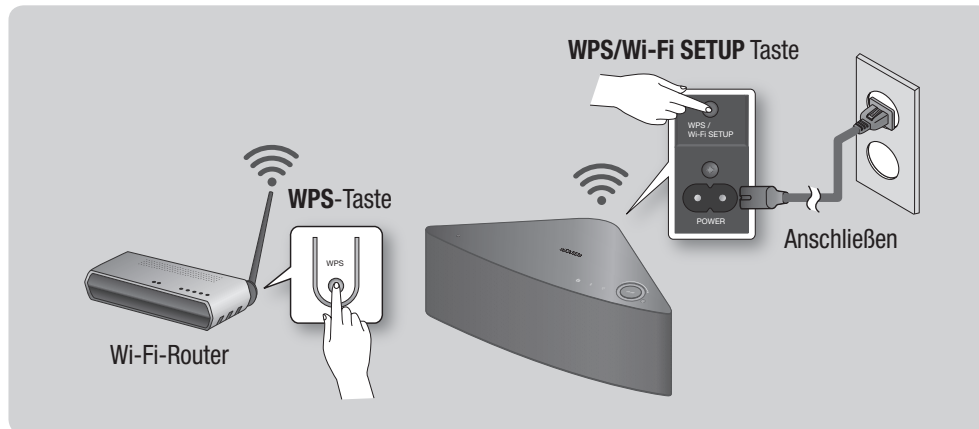

### HINWEISE

- ✓ Wi-Fi-Direkt oder Wi-Fi Setup (tethering) werden vom M7 nicht unterstützt.
- ✓ Einige Wi-Fi-Geräte können den M7 suchen und finden, jedoch keine Verbindung herstellen.
- ✓ Um die WPS-Funktion an Ihrem Zugangspunkt zu aktivieren, schlagen Sie bitte in der Bedienungsanleitung des Zugangspunktes nach.
- ✓ Die WPS-Funktion wird nicht von allen Zugangspunkten unterstützt.  
Wenn dies der Fall ist, stellen Sie die Internetverbindung über ein Kabelnetzwerk oder das Wi-Fi-Setup des M7 her.

- 1 Schließen Sie den M7 an eine Steckdose an. Die Anzeige der Verbindungsherstellung beginnt zu blinken.
- 2 Stellen Sie eine Verbindung Ihres Smart Device mit Ihrem Netzwerk her.
- 3 Laden Sie die **Samsung Multiroom** Anwendung von Google Play oder aus dem App Store auf Ihr Smart Device herunter.
- 4 Wählen Sie auf Ihrem Smart Device die **Samsung Multiroom** Anwendung aus. Das Setup wird gestartet.

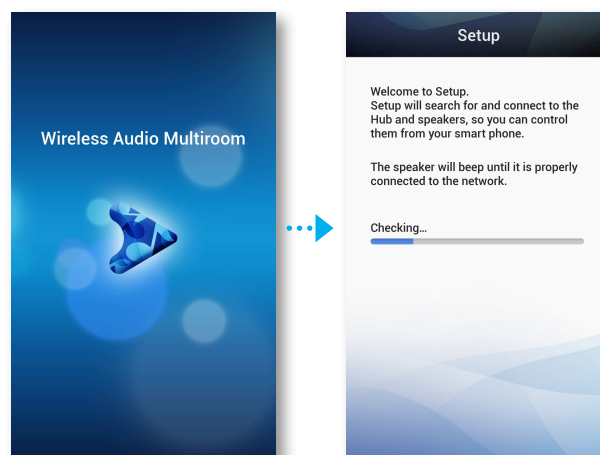

- 5 Wählen Sie in der Anwendung "I don't have a Hub", aus und drücken Sie auf **Next**. Wählen Sie auf dem nächsten Bildschirm **M5/M7** und drücken Sie anschließend auf **Next**. Wählen Sie auf dem nächsten Bildschirm **WPS** und drücken Sie anschließend auf **Next**.

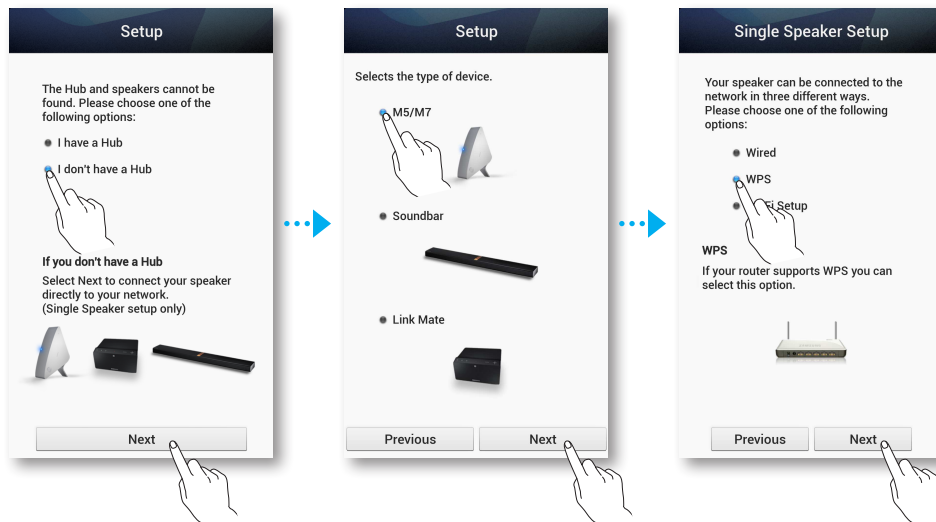

- 6 Drücken Sie die **WPS**-Taste an Ihrem Router und anschließend die **WPS/Wi-Fi SETUP** Taste auf der Rückseite des M7. Nachdem die Verbindung mit dem M7 hergestellt ist, ist ein Signalton zu hören und die Anzeige für die Verbindungsherstellung auf der Vorderseite hört auf zu blinken. Drücken Sie auf Ihrem Smart Device **Next**, nachdem die Anzeige für den Verbindungsaufbau aufgehört hat zu blinken.

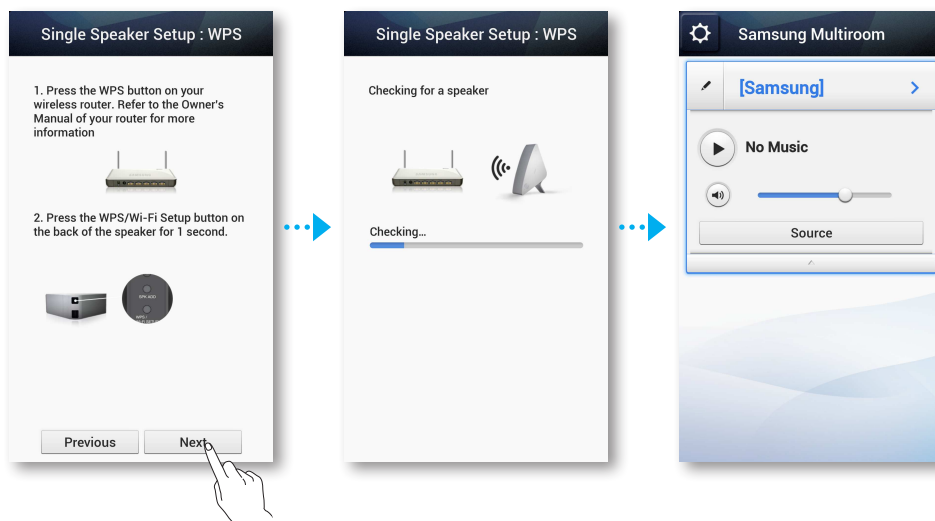

## HINWEISE

- ✓ Der M7 geht für 2 Minuten in den Standby Modus über, wenn Sie die **WPS/Wi-Fi SETUP** Taste drücken. Während sich der M7 im Standby-Modus befindet, die WPS-Taste am Router drücken.
- ✓ Angaben über die Dauer des WPS Standby-Modus und die technische Daten Ihres Routers finden Sie in der Bedienungsanleitung des Routers.
- ✓ Nachdem der Verbindungsaufbau abgeschlossen ist, erscheint ein Bildschirm, auf dem Sie einen Namen für den M7 eingeben können. Geben Sie den Namen oder einen Namen Ihrer Wahl ein.

## ■ Anschließen des M7 an Ihr Netzwerk mithilfe der Wi-Fi-Setup Methode (für einen einzigen M7) - Für Android

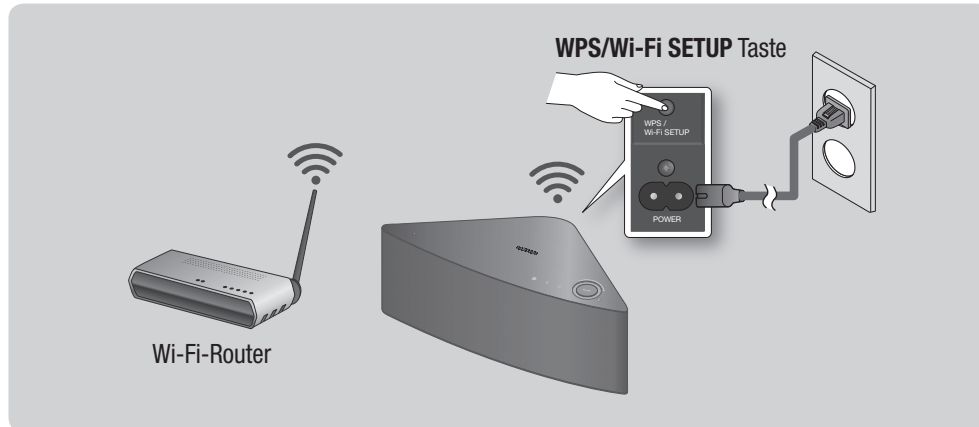

- 1 Schließen Sie den M7 an eine Steckdose an. Die Anzeige der Verbindungsherstellung beginnt zu blinken.
- 2 Stellen Sie eine Verbindung Ihres Smart Device mit Ihrem Netzwerk her.
- 3 Laden Sie die **Samsung Multiroom** Anwendung von Google Play auf Ihr Smart Device herunter.
- 4 Wählen Sie auf Ihrem Smart Device die **Samsung Multiroom** Anwendung aus. Das Setup wird gestartet.
- 5 Wählen Sie in der Anwendung "**I don't have a Hub**", aus und drücken Sie auf **Next**. Wählen Sie auf dem nächsten Bildschirm **M5/M7** und drücken Sie anschließend auf **Next**. Wählen Sie auf dem nächsten Bildschirm **Wi-Fi Setup** und drücken Sie anschließend auf **Next**.

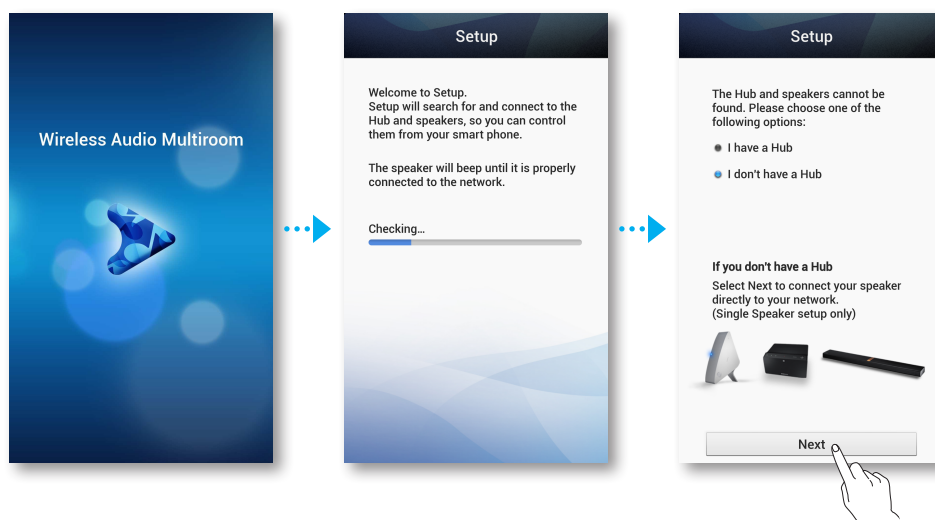

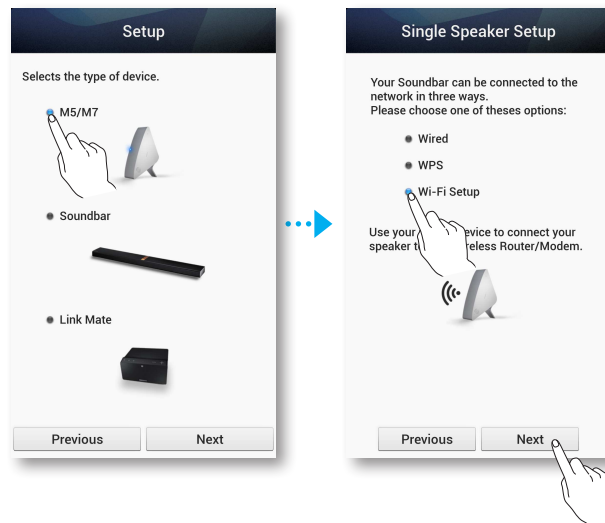

- 6 Halten Sie die **WPS/Wi-Fi SETUP** Taste auf der Rückseite Ihres M7 5 Sekunden lang gedrückt. Die LED-Anzeige hört auf zu blinken und leuchtet stetig blau. Es sollte ebenfalls ein Signalton zu hören sein.
- 7 Drücken Sie auf **Next**. Das Smart Device listet die verfügbaren Netzwerke und Geräte auf.
- 8 Wählen Sie **[Samsung] M7**. Dies ist der voreingestellte Name für den M7. Der M7 stellt eine Verbindung zu Ihrem Smart Device her. (Die voreingestellte PIN lautet 1234567890.)
- 9 Drücken Sie auf **Next**. Das Smart Device listet die verfügbaren Netzwerke auf. Wählen Sie Ihr Netzwerk aus der Liste aus.

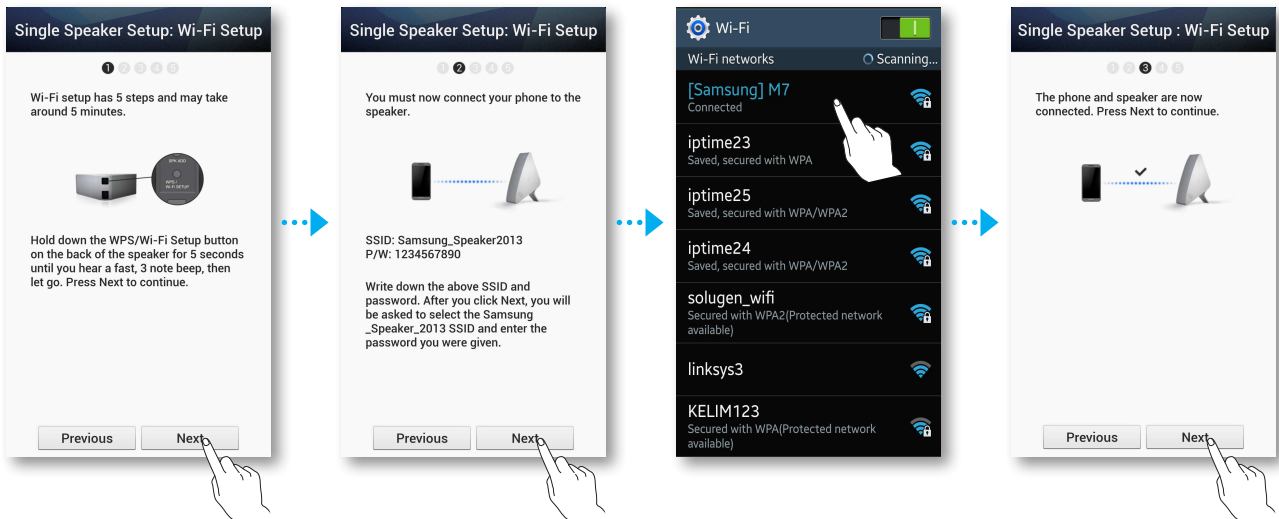

- 10** Wenn Ihr Netzwerk durch ein Passwort geschützt ist, erscheint der Sicherheit Bildschirm auf Ihrem Smart Device. Verwenden Sie die eingeblendete Tastatur, um das Passwort einzugeben.  
Drücken Sie anschließend auf **Done**.

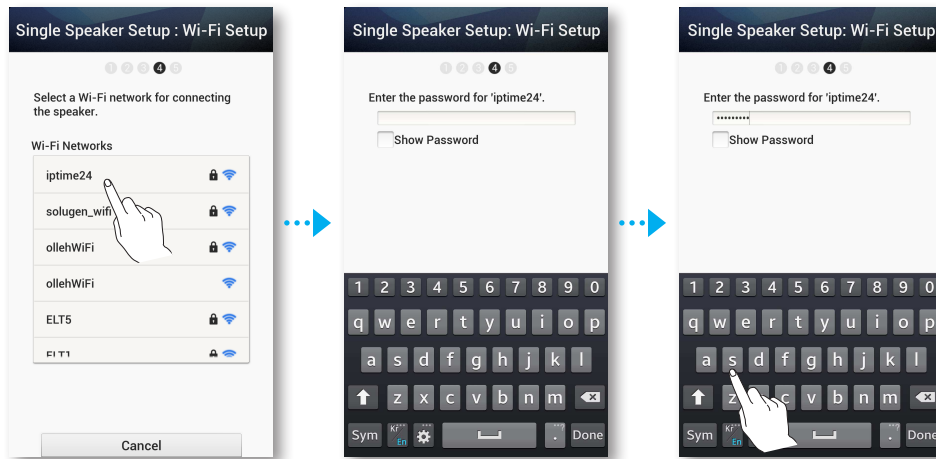

- 11** Ihr Smart Device stellt eine Verbindung mit dem gleichen Netzwerk her, mit dem Ihr M7 verbunden ist.  
Drücken Sie, nachdem die Verbindung hergestellt wurde, auf **Next**.

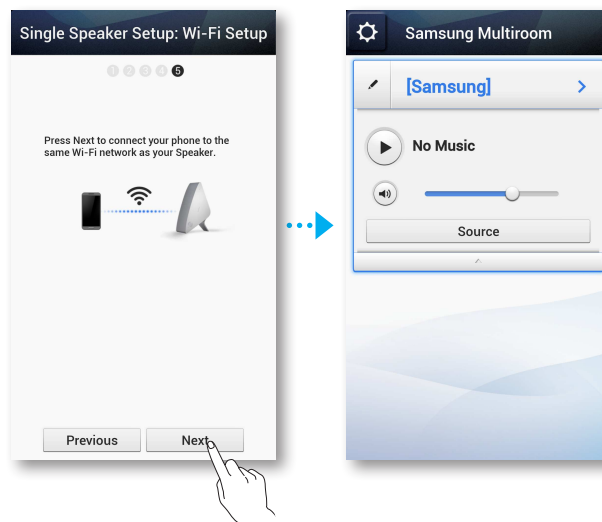

## HINWEISE

- ✓ Die Herstellung einer Verbindung zu einem abgesicherten Netzwerk erfordert die Eingabe des korrekten Passworts.
  - Das Passwort Ihres abgesicherten Heim- oder Wi-Fi-Netzwerks erfahren Sie von Ihrem Internetdienstanbieter oder Netzwerkadministrator.
  - Das Passwort für ein öffentliches Wi-Fi-Netzwerk, wie in einem Café oder Theater können Sie bei den jeweils zuständigen Personen oder Informationszentren erfragen.
- ✓ Nachdem der Verbindungsaufbau abgeschlossen ist, erscheint ein Bildschirm, auf dem Sie einen Namen für den M7 eingeben können. Geben Sie den Namen oder einen Namen Ihrer Wahl ein.

## ■ Anschließen des M7 an Ihr Netzwerk mithilfe der Wi-Fi-Setup Methode (für einen einzigen M7) - Für iOS

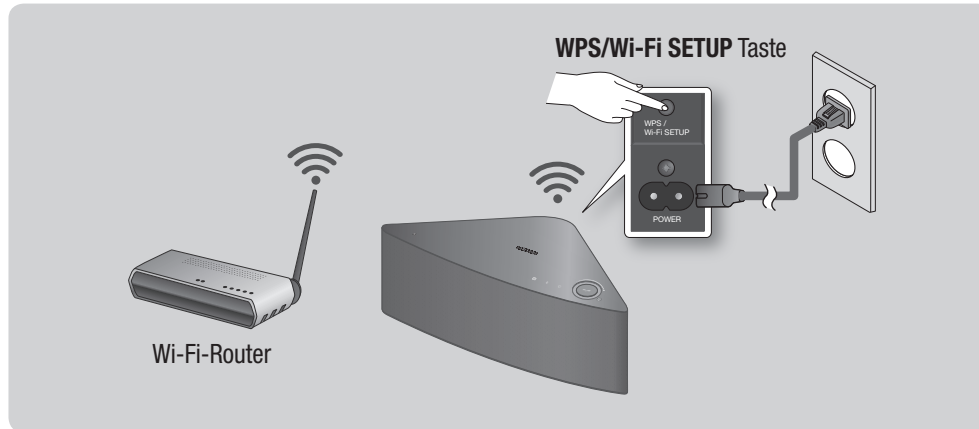

- 1 Schließen Sie den M7 an eine Steckdose an. Die Anzeige der Verbindungsherstellung beginnt zu blinken.
- 2 Stellen Sie eine Verbindung Ihres Smart Device mit Ihrem Netzwerk her.
- 3 Laden Sie die **Samsung Multiroom** Anwendung vom App Store auf Ihr Smart Device herunter.
- 4 Wählen Sie auf Ihrem Smart Device die **Samsung Multiroom** Anwendung aus. Das Setup wird gestartet.
- 5 Wählen Sie in der Anwendung "**I don't have a Hub**", aus und drücken Sie auf **Next**. Wählen Sie auf dem nächsten Bildschirm **M5/M7** und drücken Sie anschließend auf **Next**. Wählen Sie auf dem nächsten Bildschirm **Wi-Fi Setup** und drücken Sie anschließend auf **Next**.





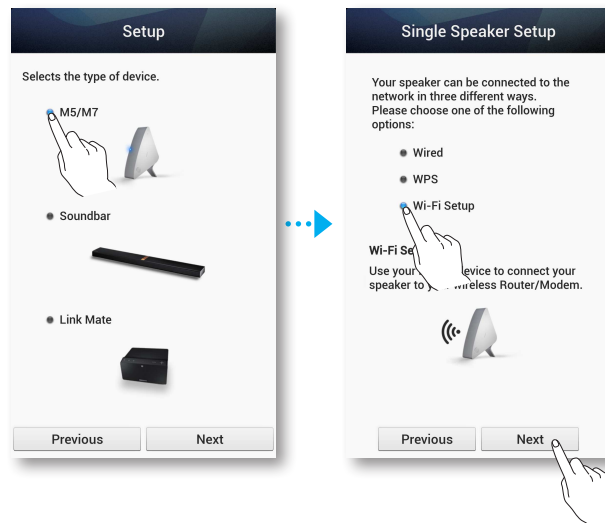

- 6 Halten Sie die **WPS/Wi-Fi SETUP** Taste auf der Rückseite Ihres M7 5 Sekunden lang gedrückt. Die LED-Anzeige hört auf zu blinken und leuchtet stetig blau. Es sollte ebenfalls ein Signalton zu hören sein.
- 7 Drücken Sie auf **Next**.
- 8 Drücken Sie auf **OK**.

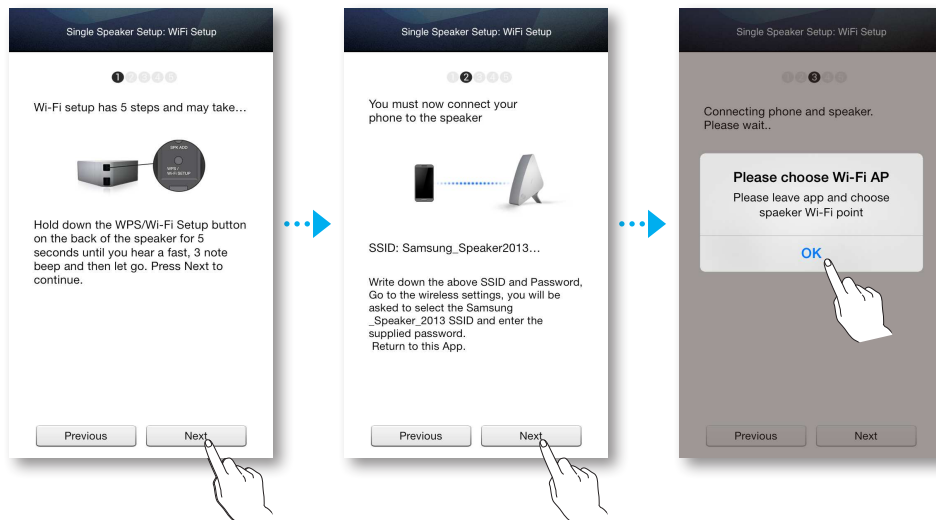

- 9 Drücken Sie die Home Taste des Smart Device, um die Anwendung zu verlassen, und wählen Sie **Settings**.
- 10 Wählen Sie den Wi-Fi-Router des M7 aus.
- 11 Wählen Sie **[Samsung] M7**. Dies ist der voreingestellte Name für den M7. Der M7 stellt eine Verbindung zu Ihrem Smart Device her. (Die voreingestellte PIN lautet 1234567890.)

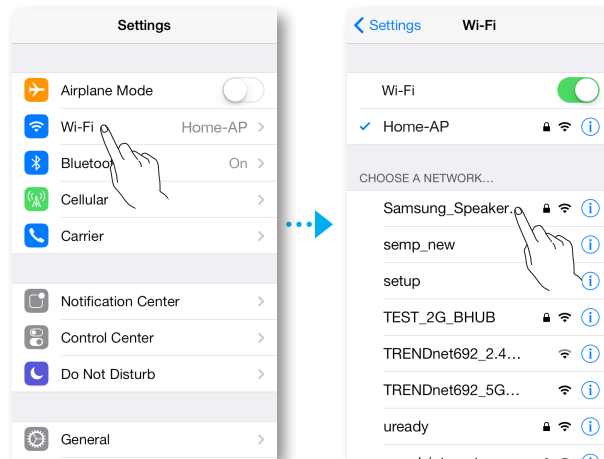

- 12 Verwenden Sie die eingeblendete Tastatur, um das Passwort einzugeben.

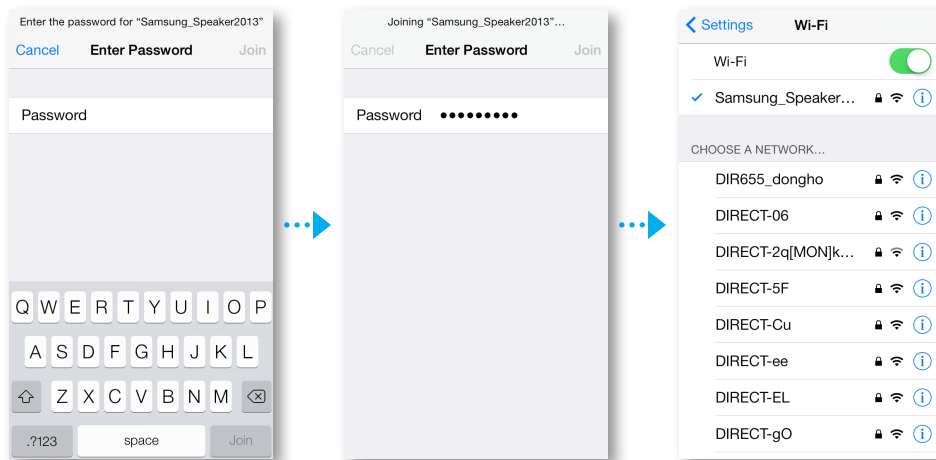

- 13** Drücken Sie auf dem Bildschirm der Anwendung auf Weiter. Das Smart Device listet die verfügbaren Netzwerke auf. Wählen Sie Ihr Netzwerk aus der Liste aus.
- 14** Wenn Ihr Netzwerk durch ein Passwort geschützt ist, erscheint der Sicherheit Bildschirm auf Ihrem Smart Device. Verwenden Sie die eingeblendete Tastatur, um das Passwort einzugeben.  
Drücken Sie anschließend auf **Connect**.

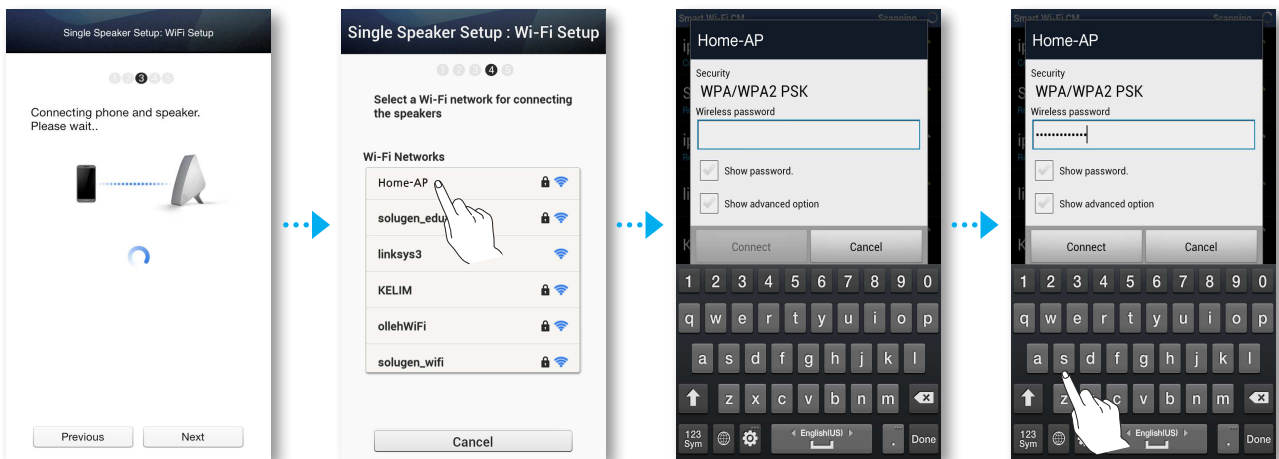

- 15** Ihr Smart Device stellt eine Verbindung mit dem gleichen Netzwerk her, mit dem Ihr M7 verbunden ist.  
Drücken Sie, nachdem die Verbindung hergestellt wurde, auf **Next**.

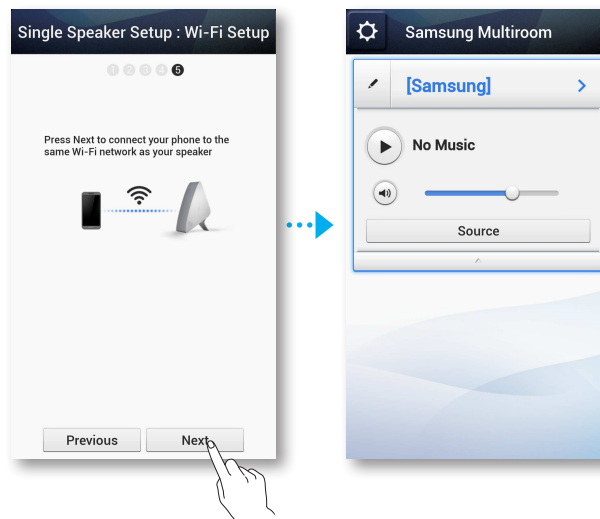



## HINWEISE

- ✓ Die Herstellung einer Verbindung zu einem abgesicherten Netzwerk erfordert die Eingabe des korrekten Passworts.
  - Das Passwort Ihres abgesicherten Heim- oder Wi-Fi-Netzwerks erfahren Sie von Ihrem Internetdienstanbieter oder Netzwerkadministrator.
  - Das Passwort für ein öffentliches Wi-Fi-Netzwerk, wie in einem Café oder Theater können Sie bei den jeweils zuständigen Personen oder Informationszentren erfragen.
- ✓ Nachdem der Verbindungsaufbau abgeschlossen ist, erscheint ein Bildschirm, auf dem Sie einen Namen für den M7 eingeben können. Geben Sie den Namen oder einen Namen Ihrer Wahl ein.

## Herstellen einer Verbindung mithilfe der TV SoundConnect Funktion

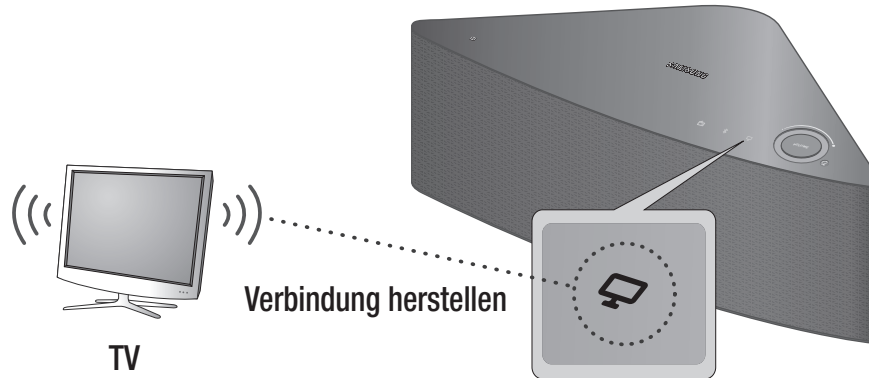
In diesem Abschnitt wird erklärt, wie der M7 mit einem Bluetooth kompatiblen SAMSUNG Fernsehgerät verbunden werden kann.



- 1** Schließen Sie den M7 an eine Steckdose an und drücken Sie die  **TV SoundConnect** Taste auf dem oberen Bedienfeld.
- 2** Stellen Sie im Menü für die **TV SoundConnect** Einstellungen am Fernsehgerät **Add New Device** auf **On**. (Lesen Sie für weitere Informationen die Bedienungsanleitung des Fernsehgeräts.)  
Es erscheint eine Meldung mit der Frage, ob mit dem Aufbau der Bluetooth Verbindung fortgefahren werden soll.
- 3** Wählen **Yes**.  
Der M7 stellt eine Verbindung zum Fernsehgerät her.
- 4** Wählen Sie aus der Titelliste auf Ihrem Fernsehgerät den gewünschten Musiktitel aus.
- 5** Der M7 gibt den ausgewählten Titel wieder.



### HINWEISE

- ✓ Drücken und halten Sie die  **TV SoundConnect** Taste für mehr als 5 Sekunden gedrückt, um TV SoundConnect zurückzusetzen.
- ✓ Der optimale Abstand für den Verbindungsaufbau beträgt 1,0 m oder weniger.
- ✓ Wenn Sie den Netzstecker des M7 ziehen, wird die TV SoundConnect Verbindung beendet. Um die Verbindung wieder herzustellen, muss der M7 an eine Steckdose angeschlossen und die TV SoundConnect Verbindung erneut hergestellt werden.
- ✓ Wenn der M7 in den Ruhezustand geschaltet wird, wird die TV SoundConnect Verbindung nicht unterbrochen.
- ✓ Über TV SoundConnect kann nur ein M7 mit dem Fernsehgerät verbunden werden.
- ✓ Betriebsreichweite von TV SoundConnect
  - Empfohlener Abstand für den Verbindungsaufbau: Bis 1 m.
  - Empfohlener Abstand für den Betrieb: Bis 2 m.
  - Die Verbindung kann unterbrochen werden oder der Ton kann gestört sein, wenn der Abstand zwischen Fernsehgerät und M7 mehr als 2 m beträgt.

- ✓ Stellen Sie vor dem Einschalten dieser Funktion sicher, dass der SoundConnect oder SoundShare Modus am Samsung Fernsehgerät eingeschaltet ist.
- ✓ Die SoundConnect Funktion wird von bestimmten Samsung Fernsehgeräten unterstützt, die seit 2012 auf dem Markt sind. Prüfen Sie nach, ob Ihr Fernsehgerät die SoundShare oder SoundConnect Funktion unterstützt.  
(Weitere Informationen finden Sie in der Bedienungsanleitung des Fernsehgeräts.)
- ✓ Eine instabile Netzwerkumgebung kann einem Verlust der Verbindung oder Unterbrechungen bei der Tonübertragung führen.

## ■ Beenden von TV SoundConnect

Um die TV SoundConnect Verbindung zu beenden, muss die TV SoundConnect Funktion an Ihrem Fernsehgerät ausgeschaltet werden.

(Weitere Informationen finden Sie in der Bedienungsanleitung Ihres Fernsehgeräts.)

Sie können die TV SoundConnect Verbindung auch über die Anwendung ausschalten.

- 1 Wählen Sie auf Ihrem Smart Device die **Samsung Multiroom** Anwendung aus.
- 2 Drücken Sie die **Source** Taste.

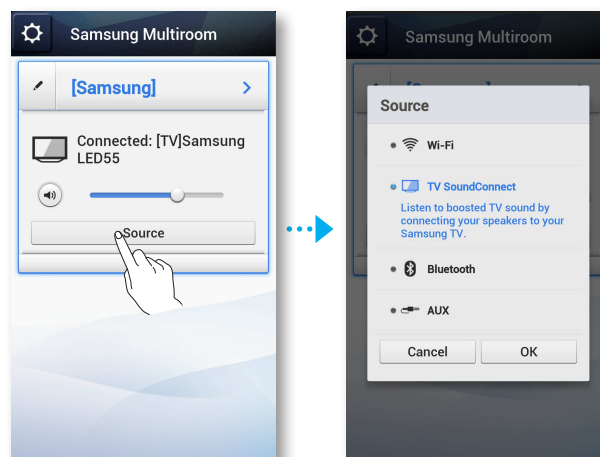

- 3 Wenn Sie in einen anderen Modus schalten, wird die TV SoundConnect Verbindung beendet.



### HINWEISE

- ✓ Für die Herstellung einer Wi-Fi-Verbindung, siehe Seiten 23 - 35. [Hier drücken](#)  
Für die Herstellung einer Bluetooth-Verbindung siehe Seite 38. [Hier drücken](#)  
Zu Herstellung einer AUX-Verbindung, siehe Seite 41. [Hier drücken](#)
- ✓ Sie können die TV SoundConnect Verbindung ebenfalls beenden, indem Sie die **Bluetooth** oder **Gespeicherte Internetradiosender** Taste auf dem M7 betätigen.

## Herstellen einer Verbindung zwischen dem M7 und Bluetooth-Geräten

Sie können mit dem M7 eine Verbindung zu Bluetooth-Geräten herstellen und Musik in bester Stereo Klangqualität ganz ohne Kabel genießen.

Bluetooth ist eine Technologie, mit der Bluetooth-Geräte auf kurze Entfernung eine Funkverbindung zueinander aufbauen können.

Folgen Sie den folgenden Schritten, um eine Verbindung zwischen einem Bluetooth-Gerät und Ihrem M7 herzustellen:

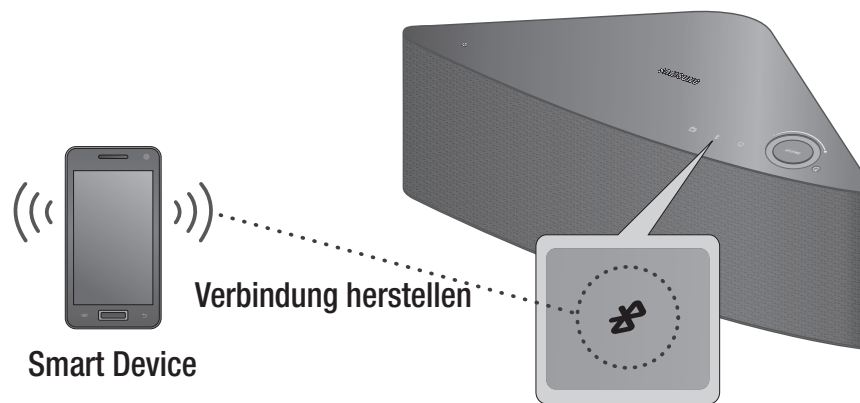

- 1 Schließen Sie den M7 an eine Steckdose an und drücken Sie die  **Bluetooth** Taste auf dem oberen Bedienfeld.
- 2 Schalten Sie auf Ihrem Smart Device die Bluetooth-Funktion ein und wählen Sie anschließend **Scan for Devices**.
- 3 Wählen Sie **[Samsung] M7**.
- 4 Wählen Sie den gewünschten Musiktitel aus der Titelliste Ihres Smart Device aus.
- 5 Der M7 gibt den ausgewählten Titel wieder.



### HINWEISE

- ✓ Ein Bluetooth Gerät kann Störungen erzeugen oder falsch funktionieren, wenn:
  - Wenn das Empfangs-/Sendesystem eines Bluetooth-Geräts oder des M7 berührt wird.
  - Die Funkübertragung durch Wände, Ecken oder Bürotrennwände behindert wird.
  - Interferenzen mit Geräten auftreten, welche dasselbe Frequenzband verwenden, wie medizinische Geräte, Mikrowellenherde oder Funknetzwerke.
- ✓ Um eine Verbindung zwischen dem M7 und einem Bluetooth-Gerät herzustellen, müssen sich diese Geräte nah beieinander befinden.
- ✓ Je größer der Abstand zwischen dem M7 und dem Bluetooth Gerät, desto schlechter die Qualität. Wenn die Distanz den Bluetooth-Betriebsbereich übersteigt, geht die Verbindung verloren.
- ✓ Die Bluetooth Verbindung funktioniert nur dann, wenn der Abstand zwischen den Geräten nicht zu groß ist. Die Verbindung wird automatisch abgebrochen, wenn sich das Bluetooth Gerät außerhalb der Reichweite befindet. Auch innerhalb dieses Übertragungsbereichs kann die Klangqualität durch Hindernisse wie Mauern oder Türen beeinträchtigt werden.
- ✓ Der M7 kann elektrische Störungen während des Betriebs verursachen.

- ✓ Die Bluetooth-Verbindung wird unterbrochen, wenn der Abstand zwischen dem M7 und dem verwendeten Bluetooth-Gerät mehr als 5m beträgt.
- ✓ Eventuell müssen Sie einen PIN-Code (Kennwort) eingeben, wenn die Verbindung zwischen dem Bluetooth-Gerät und dem M7 hergestellt werden soll. Geben Sie bei der Aufforderung zur Eingabe des PIN-Codes 0000 ein.
- ✓ Der M7 unterstützt SBC data (44.1kHz, 48kHz).
- ✓ Die AVRCP Funktion wird nicht unterstützt.
- ✓ Es können nur Verbindungen zu Bluetooth-Geräten hergestellt werden, die die A2DP (AV) Funktion unterstützen.
- ✓ Es können keine Verbindungen zu Bluetooth-Geräten hergestellt werden, die nur die HF (Hands Free) Funktion unterstützen.
- ✓ Es kann nur eine Verbindung zu einem Bluetooth-Gerät hergestellt werden.
- ✓ Wenn Sie den Netzstecker des M7 ziehen, wird die Bluetooth-Verbindung beendet. Um die Verbindung wieder herzustellen, muss der M7 an eine Steckdose angeschlossen und die Bluetooth-Verbindung erneut hergestellt werden.

## ■ Beenden von Bluetooth-Verbindungen

Um die Bluetooth-Verbindung zu beenden, muss die Bluetooth-Funktion auf dem Smart Device ausgeschaltet werden.

(Weitere Informationen finden Sie in der Bedienungsanleitung des Smart Device.)

Sie können die Bluetooth-Verbindung auch über die Anwendung ausschalten.

- 1 Wählen Sie auf Ihrem Smart Device die **Samsung Multiroom** Anwendung aus.
- 2 Drücken Sie die **Source** Taste.

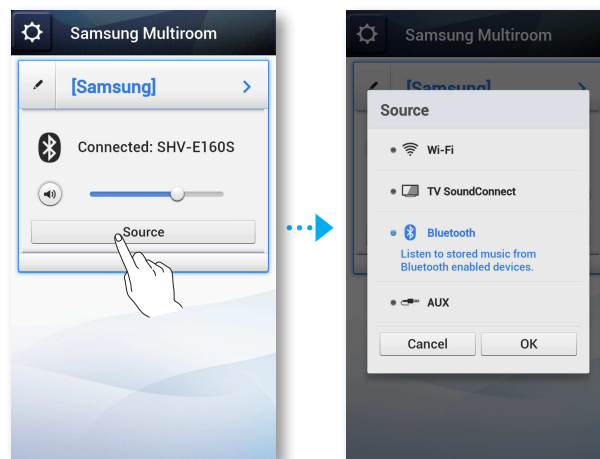

- 3 Wenn Sie in einen anderen Modus umschalten, wird die Bluetooth-Verbindung beendet.





### HINWEISE

- ✓ Für die Herstellung einer Wi-Fi-Verbindung, siehe Seiten 23 - 35. [Hier drücken](#)
- ✓ Für die Herstellung einer TV SoundConnect Verbindung, siehe Seite 36. [Hier drücken](#)
- ✓ Zu Herstellung einer AUX-Verbindung, siehe Seite 41. [Hier drücken](#)
- ✓ Sie können die Bluetooth-Verbindung ebenfalls beenden, indem Sie die **TV SoundConnect** oder **Gespeicherte Internetradiosender** Taste auf dem M7 betätigen.

## Herstellen einer Verbindung mithilfe der NFC-Funktion - Für Android

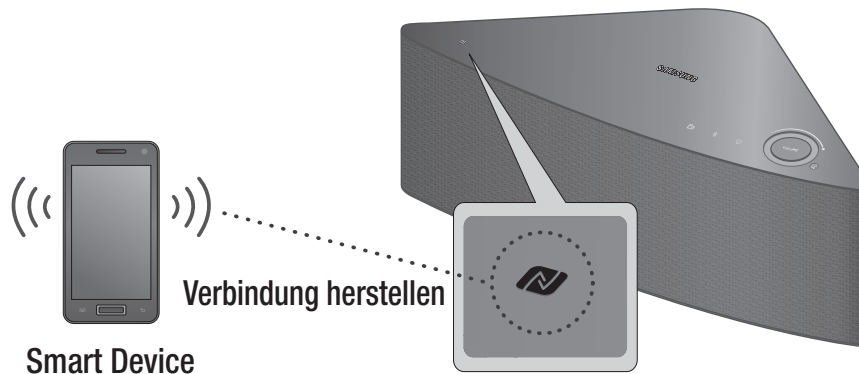

Sie können einfach eine Verbindung zwischen dem M7 und dem Bluetooth-Gerät herstellen, indem Sie das  Symbol auf dem oberen Bedienfeld des M7 vorsichtig mit dem Smart Device berühren. Stellen Sie mit dem M7 eine Verbindung zu NFC kompatiblen Geräten her, um Musik in bester Stereo Klangqualität ganz ohne Kabel zu genießen.



- 1 Schließen Sie den M7 an eine Steckdose an.
- 2 Schalten Sie die NFC-Funktion auf Ihrem Smart Device ein und berühren Sie mit Ihrem Gerät leicht das  Symbol auf dem oberen Bedienfeld des M7.
- 3 Auf Ihrem Smart Device wird der Bluetooth-Bildschirm angezeigt.
- 4 Wählen Sie **OK**.
- 5 Wählen Sie den gewünschten Musiktitel aus der Titelliste Ihres Smart Device aus.
- 6 Der M7 gibt den ausgewählten Titel wieder.



### HINWEISE

- ✓ Um die Bluetooth-Verbindung zu beenden, das  Symbol auf dem oberen Bedienfeld des M7 erneut mit dem Smart Device berühren.
- ✓ Achten Sie darauf, dass Sie keine anderen Tasten neben dem NFC-Symbol berühren.
- ✓ Legen Sie bei der Musikwiedergabe Ihr NFC-Gerät nicht auf dem NFC-Symbol am M7 ab. Von der Musik stammende Vibrationen können dazu führen, dass das Gerät umkippt, was zu einer Unterbrechung der Verbindung zum M7 oder einer Beschädigung des Geräts führen kann.
- ✓ Die NFC-Funktion steht bei Android Geräten zur Verfügung, die mit Android OS 4.1 Jellybean oder neuer betrieben werden.
- ✓ Die Position der NFC-Antenne ist bei jedem Gerät unterschiedlich. Prüfen Sie vor dem Verbindungsaufbau, wo sich die Antenne befindet.
- ✓ Wenn sich Ihr Gerät in einer dicken Hülle befindet, kann der Verbindungsaufbau fehlschlagen.
- ✓ Das  Symbol ist in den Vereinigten Staaten und anderen Ländern ein Warenzeichen oder eingetragenes Warenzeichen der NFC Forum, Inc..
- ✓ Wenn Sie den Netzstecker des M7 ziehen, wird die NFC-Verbindung beendet. Um die Verbindung wieder herzustellen, muss der M7 an eine Steckdose angeschlossen und die NFC-Verbindung erneut hergestellt werden.



## Anschließen eines Geräts an den AUX IN Eingang

In diesem Abschnitt wird erklärt, wie ein Audio Gerät über den **AUX IN** Eingang an den M7 angeschlossen werden kann.

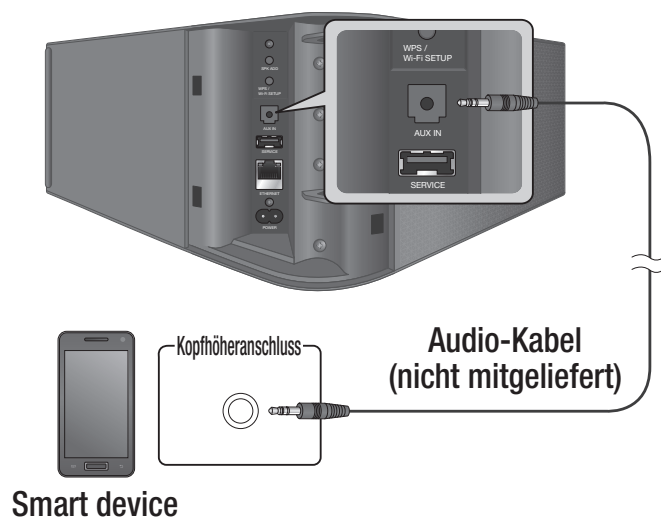

- 1** Schließen Sie den M7 an eine Steckdose an.
- 2** Schließen das Audiokabel (nicht mitgeliefert) an den **AUX IN** Eingang des M7 und den **AUX OUT** Ausgang des Smart Device an.
- 3** Wählen Sie den gewünschten Musiktitel aus der Titelliste Ihres Smart Device aus.
- 4** Der M7 gibt den ausgewählten Titel wieder.

## ■ Beenden der AUX-Verbindung

Um die AUX-Verbindung zu beenden, muss das Audiokabel vom Smart Device entfernt werden. Sie können die AUX-Verbindung auch über die Anwendung beenden.

- 1 Wählen Sie auf Ihrem Smart Device die **Samsung Multiroom** Anwendung aus.
- 2 Drücken Sie die **Source** Taste.



- 3 Wenn Sie in einen anderen Modus schalten, wird die AUX-Verbindung beendet.



### HINWEIS

- ✓ Für die Herstellung einer Wi-Fi-Verbindung, siehe Seiten 23 - 35. [Hier drücken](#)
- ✓ Für die Herstellung einer TV SoundConnect Verbindung, siehe Seite 36. [Hier drücken](#)
- ✓ Für die Herstellung einer Bluetooth-Verbindung siehe Seite 38. [Hier drücken](#)

## Hinzufügen eines M7

- Bevor Sie ein M7 hinzufügen, müssen die Netzstecker von allen M7-Geräten, die mit der **Samsung Multiroom** Anwendung verbunden sind, gezogen werden.
- Wenn Sie einen neuen HUB und einen zusätzlichen M7 hinzufügen und mit diesen Geräten eine Verbindung zu dem gleichen Wi-Fi-Router herstellen, an den bereits ein vorhandener M7 angeschlossen ist, wird der bereits vorhandene M7 nicht mehr in der **Samsung Multiroom** Anwendung angezeigt. Um den bereits vorhandenen M7 wieder anzuschließen, muss dieser an den neu hinzugefügten HUB angeschlossen werden.

## **I** Hinzufügen eines weiteren M7-Geräts an ein HUB, das bereits mit einem M7 verbunden ist

- 1 Drücken Sie die **SPK ADD** Taste auf der Rückseite des HUB.  
(Die Anzeige für den Verbindungsaufbau auf der Vorderseite des HUB beginnt zu blinken.)



### HINWEIS

- ✓ Die Anzeige für den Verbindungsaufbau (  ) blinkt während des Verbindungsaufbaus. Schließen Sie den M7 während die Anzeige blinkt an eine Steckdose an.

- 2 Schließen Sie den hinzuzufügenden M7 an die Steckdose an und drücken Sie die **SPK ADD** Taste auf der Rückseiten des M7.  
Wenn der M7 eine Verbindung mit dem HUB hergestellt hat, ist ein Piepton zu hören und die LED-Leuchte des M7 hört auf zu blinken.
- 3 Wählen Sie auf Ihrem Smart Device die **Samsung Multiroom** Anwendung aus. Das Setup wird gestartet.

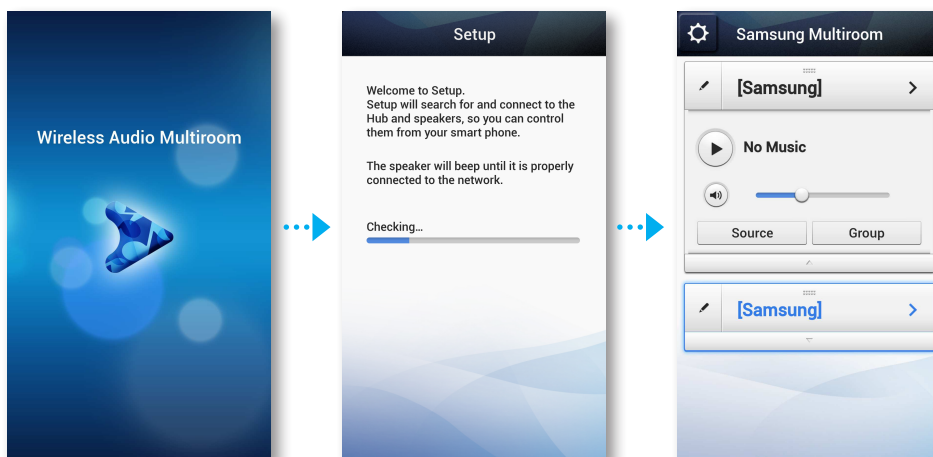

### HINWEIS

- ✓ Nachdem der Verbindungsaufbau abgeschlossen ist, erscheint ein Bildschirm, auf dem Sie einen Namen für den M7 eingeben können. Geben Sie den Namen oder einen Namen Ihrer Wahl ein.

## ■ Hinzufügen eines weiteren M7 und Hubs an ein einziges, bereits verwendetes M7-Gerät.

### ■ Wenn der bereits verwendete M7 über ein LAN-Kabel an den Router angeschlossen ist

- 1 Entfernen Sie das LAN-Kabel von dem bereits verwendeten M7.
- 2 Schließen Sie das HUB über das LAN-Kabel an den Wi-Fi-Router an und stecken Sie anschließend das Netzkabel des HUB in die Steckdose.
- 3 Stecken Sie das Netzkabel des neuen M7 in die Steckdose. Die LED für den Verbindungsaufbau am neuen M7 beginnt zu blinken. Warten Sie, bis die Anzeige der Verbindungsherstellung aufhört zu blinken. Wenn die Leuchte aufhört zu blinken, ist die Verbindungsherstellung abgeschlossen. Es kann ebenfalls ein Piepton zu hören sein.
- 4 Schalten Sie das alte M7 aus, indem Sie den Netzstecker ziehen. Stecken Sie anschließend den Stecker wieder in die Steckdose. Drücken Sie die **SPK ADD** Taste auf der Rückseite des M7. Die LED für den Verbindungsaufbau am M7 beginnt zu blinken. Warten Sie, bis die Anzeige der Verbindungsherstellung aufhört zu blinken. Wenn die Leuchte aufhört zu blinken, ist die Verbindungsherstellung abgeschlossen. Es kann ebenfalls ein Piepton zu hören sein.
- 5 Wählen Sie auf Ihrem Smart Device die **Samsung Multiroom** Anwendung aus. Das Setup wird gestartet.

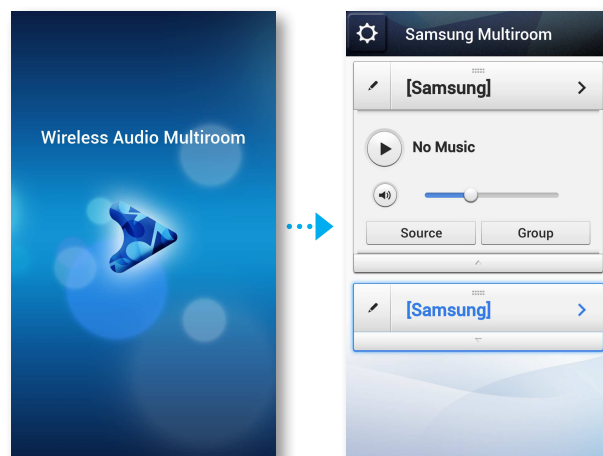

■ **Wenn der bereits verwendete M7 mithilfe der WPS oder Wi-Fi-Setup Methode angeschlossen ist**

- 1 Schließen Sie den HUB über das LAN-Kabel an den Wi-Fi-Router an und stecken Sie den Stecker des HUB an die Steckdose.
- 2 Stecken Sie das Netzkabel des neuen M7 in die Steckdose. Die LED für den Verbindungsaufbau am neuen M7 beginnt zu blinken. Warten Sie, bis die Anzeige der Verbindungsherstellung aufhört zu blinken. Wenn die Leuchte aufhört zu blinken, ist die Verbindungsherstellung abgeschlossen. Es kann ebenfalls ein Piepton zu hören sein.
- 3 Schalten Sie das alte M7 aus, indem Sie den Netzstecker ziehen. Stecken Sie anschließend den Stecker wieder in die Steckdose. Drücken Sie die **SPK ADD** Taste auf der Rückseite des M7. Die blaue LED für den Verbindungsaufbau am alten M7 beginnt zu blinken. Warten Sie, bis die Anzeige der Verbindungsherstellung aufhört zu blinken.  
Wenn die Leuchte aufhört zu blinken, ist die Verbindungsherstellung abgeschlossen. Es kann ebenfalls ein Piepton zu hören sein.
- 4 Wählen Sie auf Ihrem Smart Device die **Samsung Multiroom** Anwendung aus. Das Setup wird gestartet.

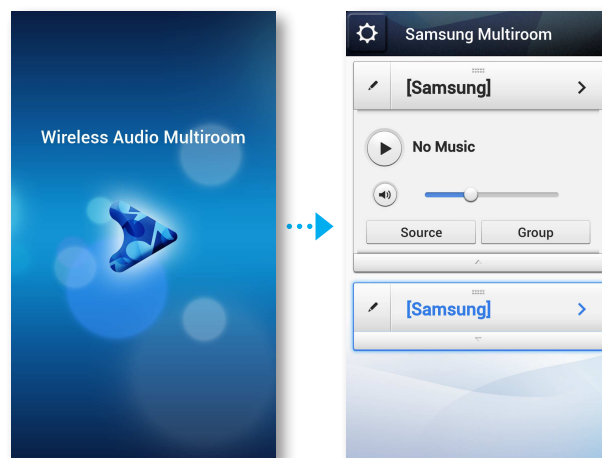

## Hinzufügen eines HUB

Die Verbindung zwischen einem M7 und einem Hub kann eventuell nicht erfolgreich hergestellt werden, wenn sich der M7 oder das HUB zu weit voneinander entfernt oder in unterschiedlichen Etagen befinden. In solchen Fällen können Sie zwei HUBs miteinander verknüpfen, indem Sie den zweiten HUB in den Repeater Modus schalten. Der zusätzliche HUB verstärkt das Signal und der M7 kann eine Verbindung zu dem sich am nächsten befinden HUB herstellen.

- 1 Stellen Sie den mit dem Wi-Fi-Router verbundenen HUB in den Modus für den Verbindungsaufbau, indem Sie seine **SPK ADD** Taste für 1 Sekunde gedrückt halten.
- 2 Schließen Sie den neuen HUB, den Sie als Erweiterung nutzen wollen, an die Steckdose an und halten Sie dessen **SPK ADD** Taste für 10 Sekunden gedrückt.
- 3 Die LED-Leuchte des neu hinzugefügten HUB blinkt und der HUB wird in den Repeater Modus geschaltet.
- 4 Nachdem die Verbindung zwischen den beiden HUBs hergestellt ist, hört die Anzeigeleuchte des hinzugefügten HUBs (  ) auf zu blinken.



### HINWEISE

- ✓ Wenn Ihr Smart Device nicht über eine Wi-Fi-Verbindung mit dem Wi-Fi-Router verbunden ist, erscheint der M7 nicht in der **Samsung Multiroom** Anwendung.
- ✓ Stellen Sie den HUB im Repeater Modus an einem geeigneten Ort zwischen dem M7 und dem HUB auf, der mit dem Wi-Fi-Router verbunden ist.
- ✓ Es kann nur ein HUB in den Repeater Modus geschaltet werden.

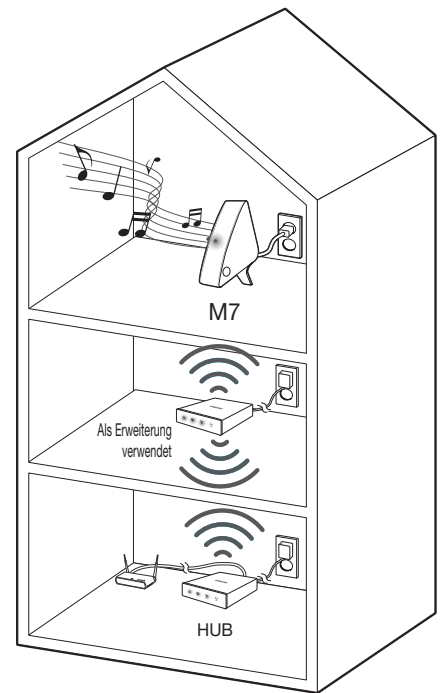

## Den M7 an einem neuen Standort aufstellen

Wenn Sie den M7 an einem neuen Standort aufstellen wollen, lesen Sie bitte die nachfolgende Tabelle.

Wi-Fi-Router HUB	Wenn Sie Ihr M7 an den gleichen Wi-Fi-Router anschließen wollen.	Wenn Sie Ihr M7 an einen anderen Wi-Fi-Router anschließen wollen.
Ohne HUB	Schalten Sie den M7 aus, stellen Sie ihn am neuen Standort auf und schalten Sie wieder ein.	Schalten Sie den M7 aus, stellen Sie ihn am neuen Standort wieder auf und stellen Sie die Verbindung wie in den Anweisungen auf den Seiten 23 bis 35 beschrieben her. <a href="#" style="background-color: #00AEEF; color: white; padding: 2px;">Hier drücken</a>
Mit HUB		Verbinden Sie den HUB und den neuen Wi-Fi-Router über ein LAN-Kabel miteinander. Schalten Sie zuerst den HUB und danach den M7 ein.

# Funktionen

## ■ Installieren der Samsung Multiroom Anwendung

Um den M7 nutzen zu können, müssen Sie die Samsung Multiroom Anwendung von Google Play vom App Store herunterladen und installieren.

Wenn Sie die **Samsung Multiroom** Anwendung installiert haben, können Sie Musiktitel wiedergeben, die auf Ihrem Smart Device gespeichert sind, von angeschlossenen Geräten und anderen Inhaltsanbietern stammen und Internetradiostationen hören.

### ■ Android

Google Play Suche: **Samsung Multiroom**



### ■ iOS

Google Play Suche: **Samsung Multiroom**



## ■ Starten der Samsung Multiroom Anwendung

Um die **Samsung Multiroom** Anwendung zu starten, das Symbol der Multiroom Anwendung auf Ihrem Smart Device antippen.

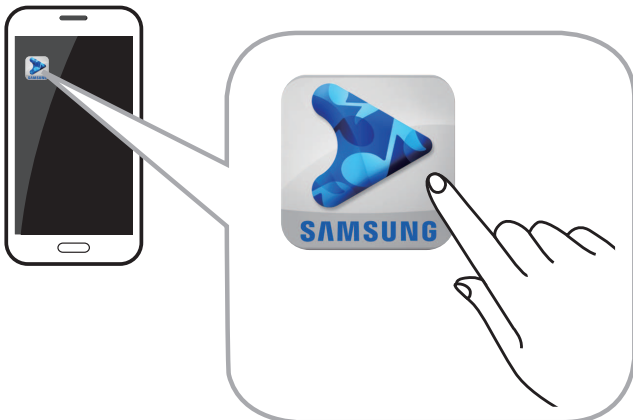

## Verwenden der Samsung Multiroom Anwendung

### Umbenennen eines angeschlossenen M7

Sie können an Ihr Netzwerk angeschlossene M7-Geräte umbenennen.

- 1 Tippen Sie auf  und geben Sie über die Tastatur den gewünschten Namen ein. Tippen Sie, wenn Sie fertig sind, auf **Done** oder **Save**.

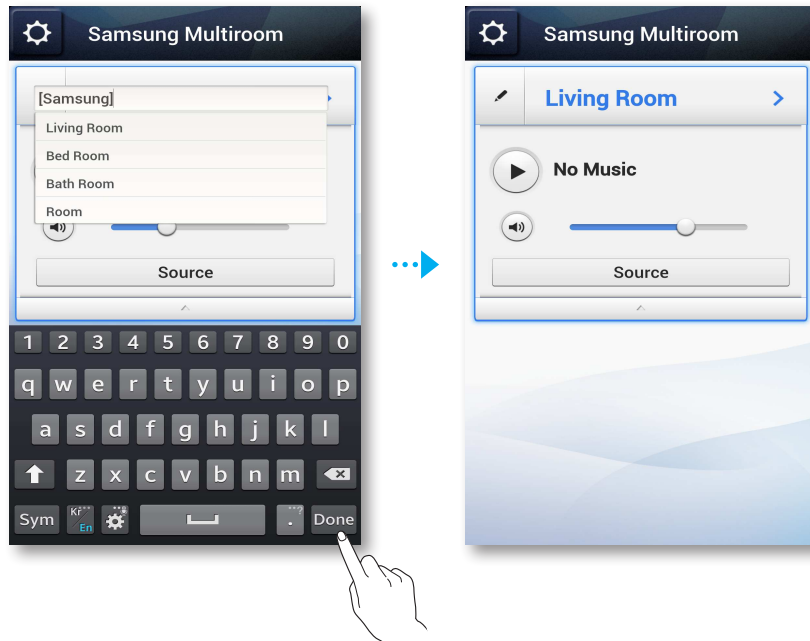

### Umschalten der Eingangsquelle

Sie können die Eingangsquelle umschalten.

- 1 Drücken Sie die **Source** Taste auf dem **Speaker List** Bildschirm.
- 2 Wählen Sie aus der Liste der angezeigten Quellen eine Quelle aus.

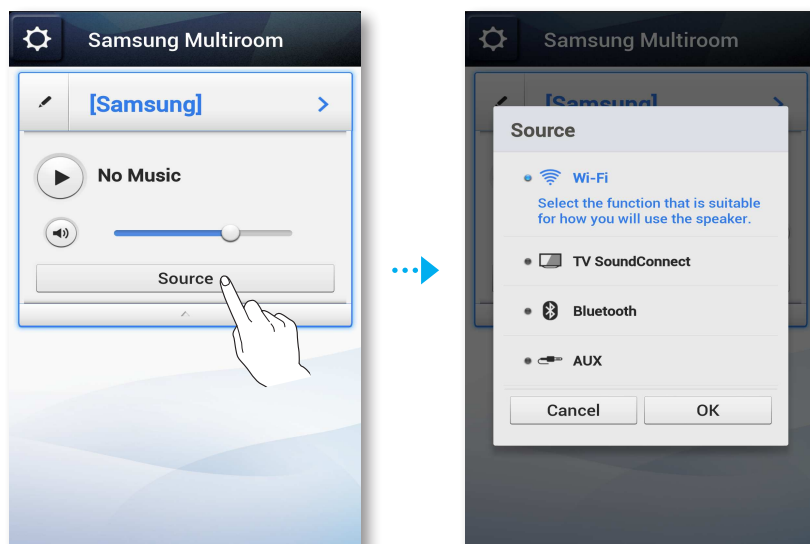



## ■ Ändern der Anzeigereihenfolge von M7-Geräten

Diese Funktion steht zur Verfügung, wenn Sie mehrere M7-Geräte angeschlossen haben. (Siehe Seiten 43~45) [Hier drücken](#)

- 1 Ziehen Sie  des zu verschiebenden M7-Geräts nach oben oder unten.

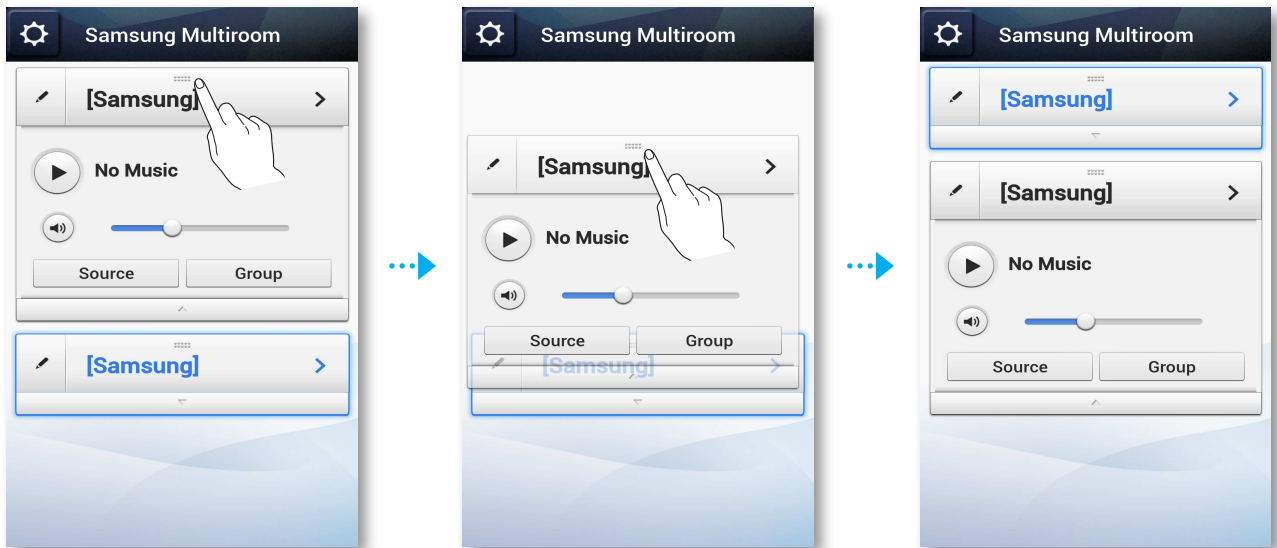

## ■ Gruppieren von M7-Geräten

Sie können mehrere mit der Anwendung verknüpfte M7-Geräte gruppieren und über alle M7-Geräte in einer Gruppe die gleichen Musiktitel wiedergeben.

Diese Funktion ist nur verfügbar, wenn Sie mehrere M7-Geräte angeschlossen haben. (Siehe Seiten 43~45) [Hier drücken](#)



### HINWEISE

- ✓ Diese Funktion ist nur verfügbar, wenn die M7-Geräte an ein HUB angeschlossen sind. Wenn keine M7-Geräte an ein HUB angeschlossen sind, wird die **Group** Schaltfläche nicht angezeigt.
- ✓ Die Wiedergabe von Musiktiteln in einer Gruppe ist für Bluetooth, NFC-Tagging (Nur für Android), TV SoundConnect und AUX IN Verbindungen nicht verfügbar.

- 1 Drücken Sie die **Group** Taste auf dem **Speaker List** Bildschirm.

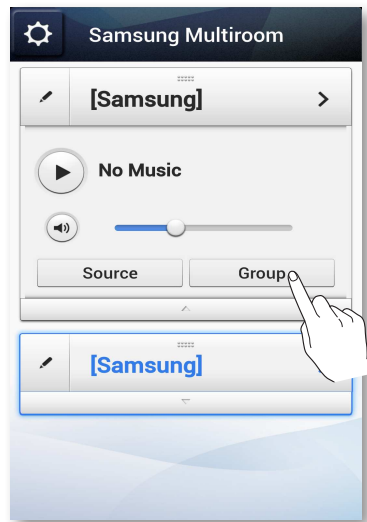

- 2 Wählen Sie die zu gruppierenden M7-Geräte aus der angezeigten Liste aus. Tippen Sie, wenn Sie fertig sind, auf **Done**.

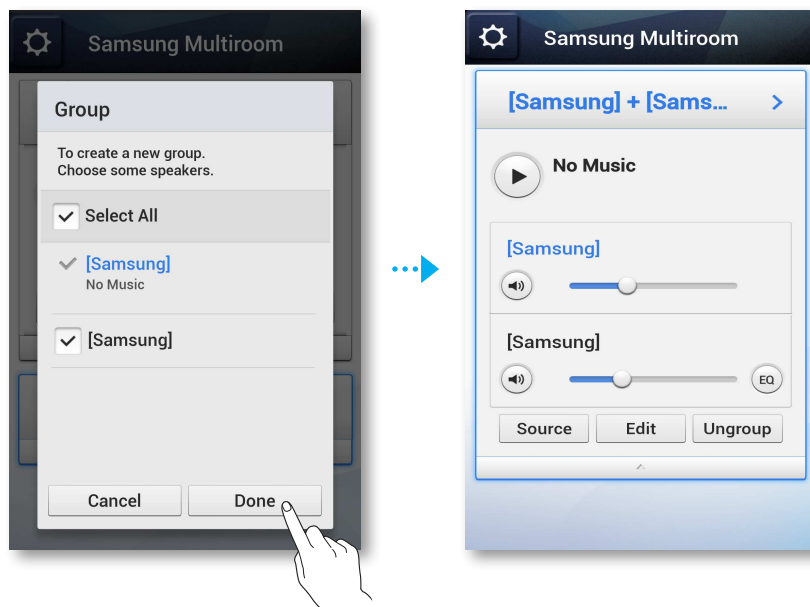

### HINWEIS

- ✓ Sie können ein M7 nur einer Gruppe zuweisen.

## ■ Wiedergabe eines Musiktitels

- 1 Drücken Sie **[Samsung]**.

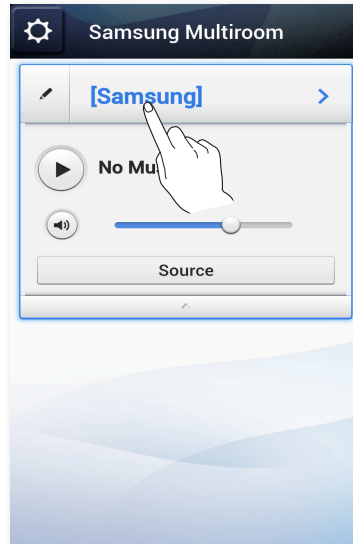

- 2 Wählen Sie **My Phone**.

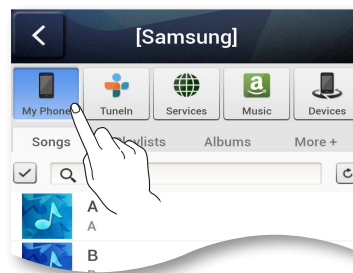

- 3 Wählen Sie den gewünschten Musiktitel aus der angezeigten Liste aus. Der Musiktitel wird wiedergegeben.

## ■ Sortieren von Musiktiteln

Sie können die Musiktitel auf Ihrem Smart Device mithilfe einer der Registerkarten auf dem My Music Bildschirm auflisten und sortieren.

- **Songs** : Zeigt die Liste der auf dem Smart Device gespeicherten Musiktitel an.
- **Albums** : Zeigt die Liste der auf dem Smart Device gespeicherten Musiktitel nach Alben sortiert an.
- **Folders** : Zeigt die Liste der auf dem Smart Device gespeicherten Musiktitel nach Speicherverzeichnissen sortiert an.
- **More +** : Zeigt die Liste der auf dem Smart Device gespeicherten Musiktitel nach Interpret und Genre sortiert an.

## ■ Erstellen einer Wiedergabeliste

1 Drücken Sie .

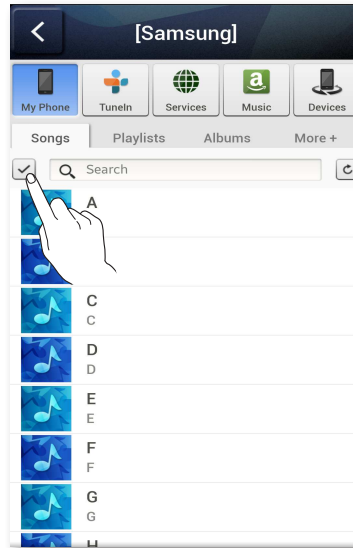

2 Wählen Sie die gewünschten Musiktitel aus. Nachdem Sie alle Musiktitel ausgewählt haben, wählen Sie **Add to Playlists**, und anschließend **Create Playlist**.

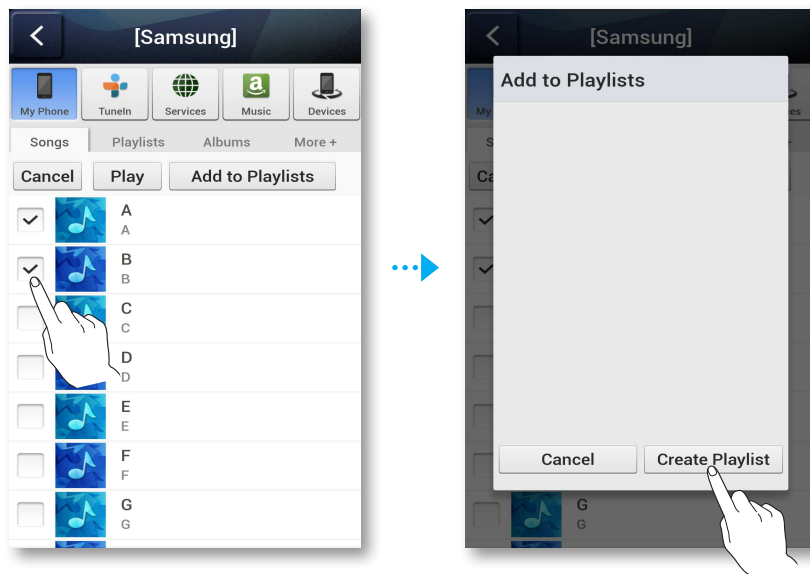

- 3 Geben Sie einen Namen für die Wiedergabeliste ein und drücken Sie anschließend **Done** oder **Save**.

Der Musiktitel wird dem Ordner mit der Wiedergabeliste hinzugefügt.

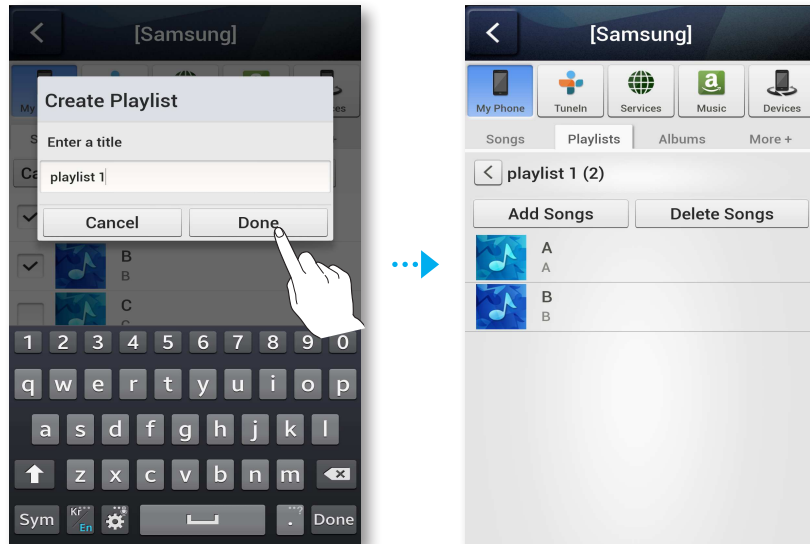

- 4 Wählen Sie die gewünschte Wiedergabeliste aus.
- 5 Wählen Sie den gewünschten Musiktitel aus der angezeigten Liste aus. Der Musiktitel wird wiedergegeben.

## Wiedergabe von Radiostationen

### 1 Wählen Sie **Tuneln**.

Der **Tuneln** Bildschirm mit den folgenden Tabs erscheint:

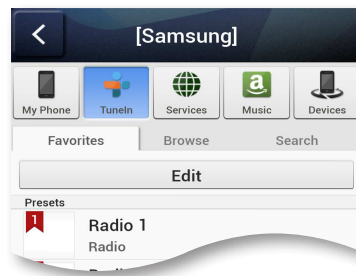

- **Favorites** : Listet bis zu 3 gespeicherte Radiostationen auf.
- **Browse** : Listet alle unterstützten Internetradiostationen auf.
- **Search** : Ermöglicht die Suche nach der gewünschten Internetradiostation mithilfe der Tastatur.



### 2 Wählen Sie die gewünschte Radiostation aus der angezeigten Liste aus. Die ausgewählte Radiostation wird wiedergegeben.



#### HINWEISE

- ✓ Sie können einen Radiosender hören, indem Sie die  **Gespeicherte Internetradiosender** Taste auf dem oberen Bedienfeld des M7 drücken. Der M7 schaltet automatisch auf einen gespeicherten Internetradiosender.
- ✓ Jedes Mal, wenn Sie die  **Gespeicherte Internetradiosender** Taste drücken, schaltet der M7 auf die nächste der 3 gespeicherten Radiostationen um. Wenn die dritte Station erreicht ist, wird nach erneutem Drücken wieder die erste Station eingestellt. Um die voreingestellten Stationen zu ändern, schlagen Sie bitte auf Seite 56 nach. [Hier drücken](#)

## Einstellen von Presets

Fügen Sie einen Sender der **Presets** Liste hinzu, damit Sie den gewünschten Radiosender schnell wiederfinden.

### 1 Suchen Sie mithilfe des **Browse** Menüs den gewünschten Radiosender.

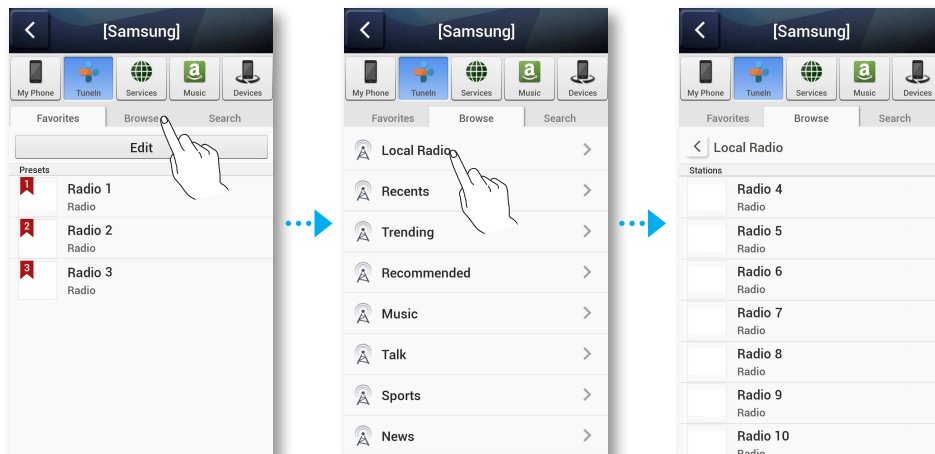

- 2 Wählen Sie eine Eintrag aus der Radio Wiedergabeliste aus, um die Titelseite der ausgewählten Radiostation anzuzeigen.  
Tippen Sie auf ♥ und anschließend auf **Save**.

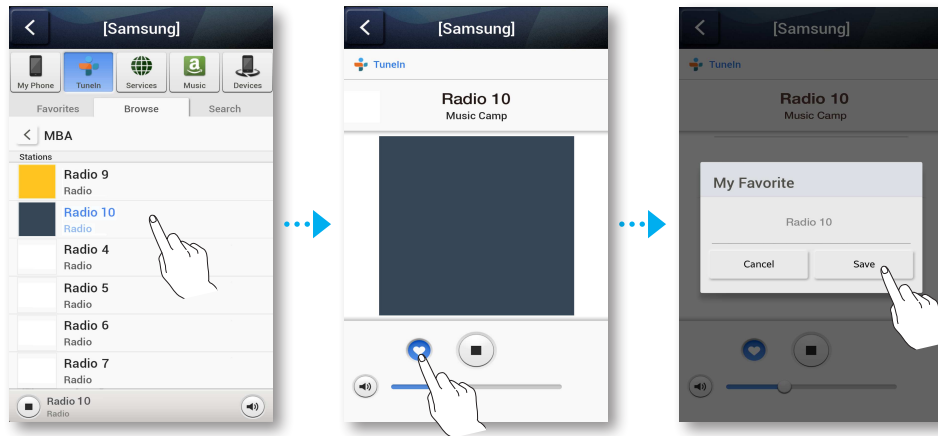

- 3 Der ausgewählte Radiosender wird zu der **Presets** Liste hinzugefügt.

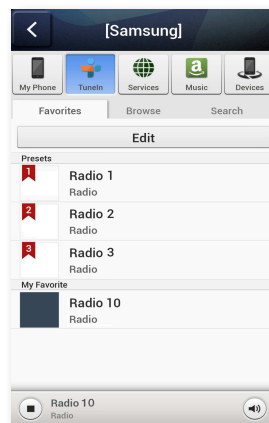

## ■ Einstellen der gespeicherten Radiosender in der Speaker Voreinstellung

Jedes Mal, wenn Sie die  **Gespeicherte Internetradiosender** Taste auf dem oberen Bedienfeld des M7 drücken, schaltet der M7 automatisch zu einem gespeicherten Internetradiosender.

Um die voreingestellten Internetradiosender durch die Internetradiosender Ihrer Wahl zu ersetzen, folgen Sie bitte nachfolgenden Anleitung:

- 1 Drücken Sie die **Edit** Taste, um den Bearbeitungsbildschirm zu öffnen.  
Tippen Sie auf  des gewünschten Radiosenders, ziehen ihn nach **Presets** und drücken Sie anschließend auf **Done**.



### HINWEIS

- ✓ Wenn Sie die  **Gespeicherte Internetradiosender** Taste drücken und die Anwendung ausführen, während Sie einen Internetradiosender hören, wechselt die Anwendung automatisch zur Bearbeitung der Radiosender und bearbeitet die Seite automatisch.

## ■ Radiosender suchen

- 1 Wählen Sie **Tuneln**.  
Der **Tuneln** Bildschirm erscheint.
- 2 Wählen Sie **Search**, um die gewünschte Radiostation zu suchen.  
Tippen Sie auf das Suchfeld und geben Sie mithilfe der Tastatur den Namen ein oder Kennbuchstaben des Radiosenders ein, den Sie suchen wollen.



## ■ Wiedergabe von Musik von Content Anbietern

- 1 Wählen Sie **Services**.
- 2 Sie können Musik von Content Anbietern wiedergeben.



### HINWEISE

- ✓ Je nach Region und Anbieter können sich die angebotenen Content Dienste unterscheiden.
- ✓ Mit Ihrem Smart Device können Sie keine Dienste abonnieren.  
Um einen kostenpflichtigen Dienst nutzen zu können, müssen Sie ihn zuerst über Ihren Computer abonnieren.

## ■ Wiedergabe von Musik vom Amazon cloud player

- 1 Wählen Sie **Music**.
- 2 Sie können Musik vom **Amazon cloud player** wiedergeben.

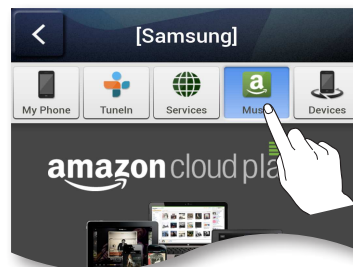

## ■ Wiedergabe von Musiktiteln von einem ausgewählten Gerät

Es wird eine Liste der mit Ihrem Wi-Fi-Router verbundenen Geräte angezeigt.

- Sie können mithilfe des **Devices** Menüs des M7 Musiktitel von Geräten wiedergeben, die mit Ihrem lokalen Netzwerk verbunden sind.

- 1 Wählen Sie **Devices**.
- 2 Wählen Sie das gewünschte Gerät aus.
- 3 Sie können Musiktitel vom ausgewählten Gerät über den M7 wiedergeben.

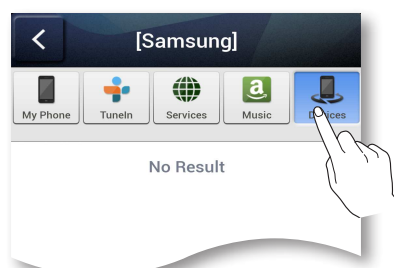

## Verwenden des Einstellungs Menüs

1 Drücken Sie die  Taste.

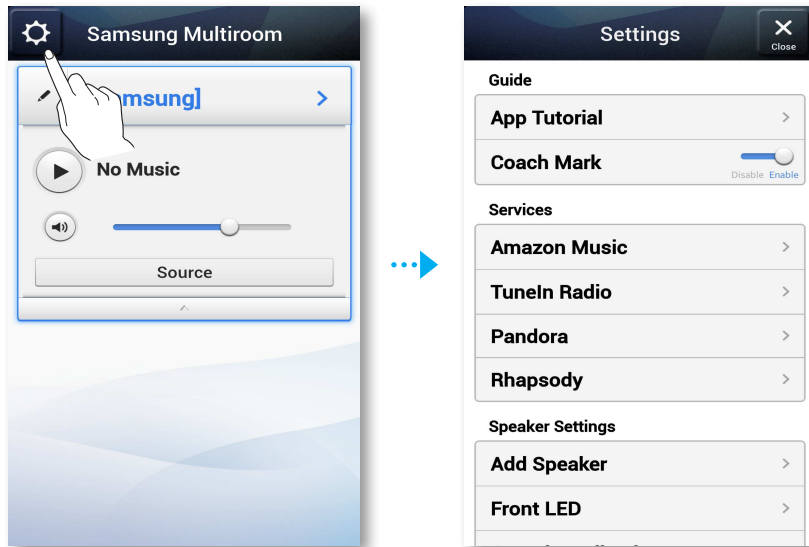

## Anleitung

### App Anleitung

Wählen Sie **App Tutorial**, um zu lernen, die Anwendung zu bedienen.

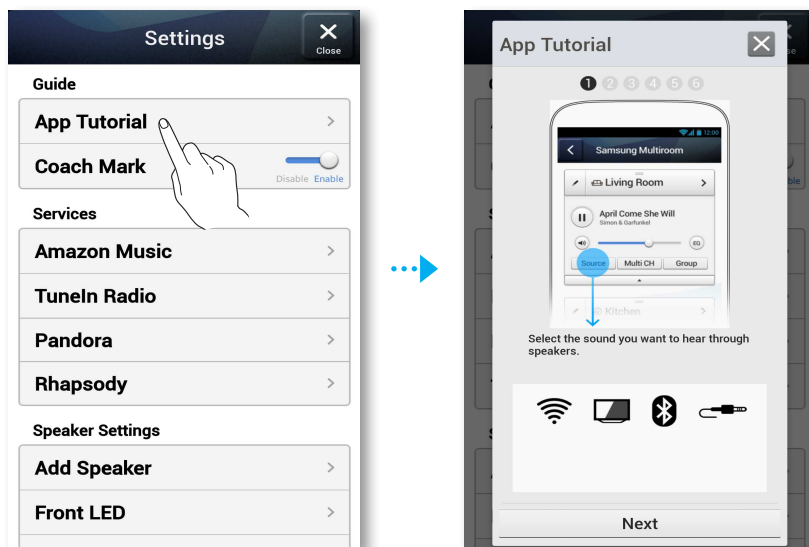

## ■ Coach Mark

- **Disable** : Wenn Sie durch die Bildschirme navigieren, wird der Text der Hilfe nicht angezeigt.
- **Enable** : Die Anwendung zeigt den Hilfetext an, wenn sie durch die Bildschirme navigieren.

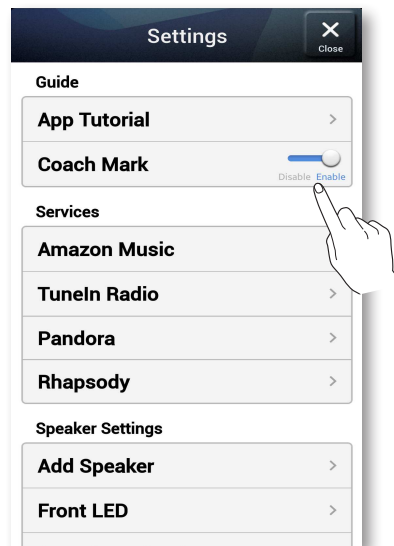

## ■ Dienst

### ■ Amazon Music, Pandora, Rhapsody

Zeigt eine Liste der verfügbaren Dienste an.

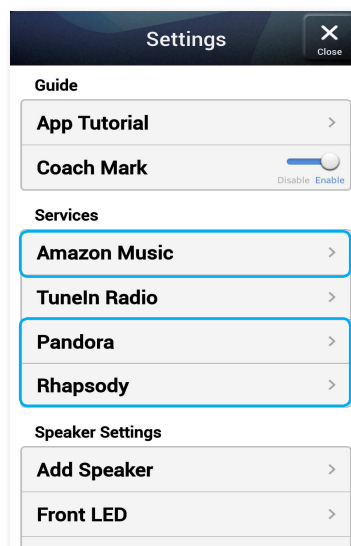

## HINWEISE

- ✓ Je nach Region und Anbieter können sich die angebotenen Content Dienste unterscheiden.
- ✓ Mit Ihrem Smart Device können Sie keine Dienste abonnieren.  
Um einen kostenpflichtigen Dienst nutzen zu können, müssen Sie ihn zuerst über Ihren Computer abonnieren.

## ■ Tuneln Radio

Ermöglicht den Zugriff auf **Tuneln Radio**.

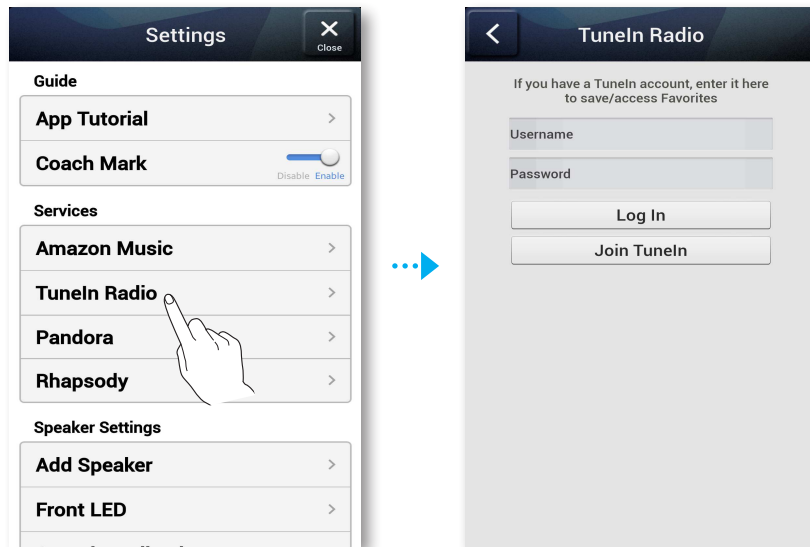

## ■ Lautsprechereinstellungen

### ■ Lautsprecher hinzufügen

Sie können einen oder mehrere M7 Geräte zu der Anwendung hinzufügen und die auf Ihrem Smart Device gespeicherten Musiktitel über ein oder mehrere angeschlossene M7-Geräte wiedergeben.

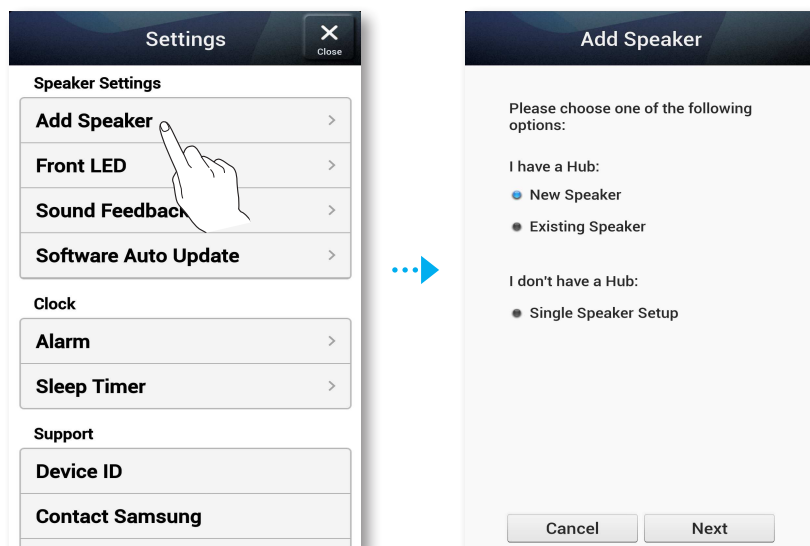

## ■ Front-LED

- **Disable** : Schaltet die **Front LED** Anzeigeleuchten auf der Vorderseite des M7 aus.
- **Enable** : Schaltet die **Front LED** Anzeigeleuchten auf der Vorderseite des M7 ein.

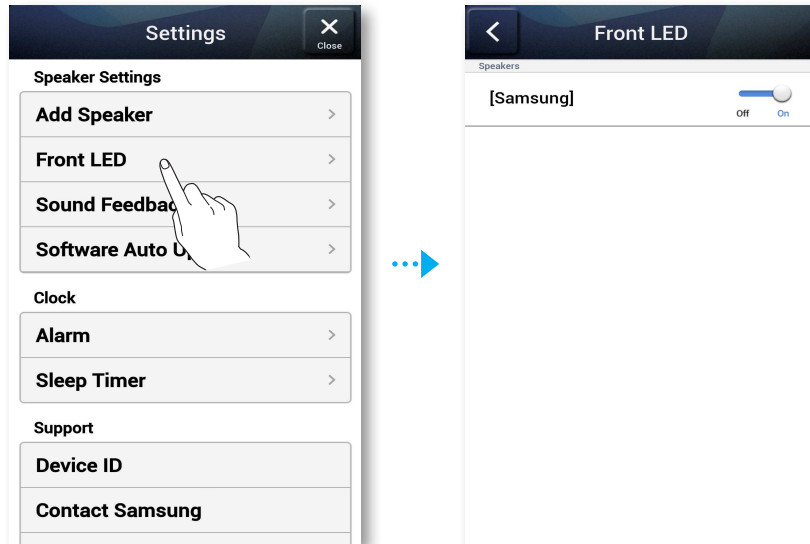

## ■ Klang Rückmeldung

- **Disable** : Schaltet **Sound Feedback** aus.
- **Enable** : Schaltet **Sound Feedback** ein.

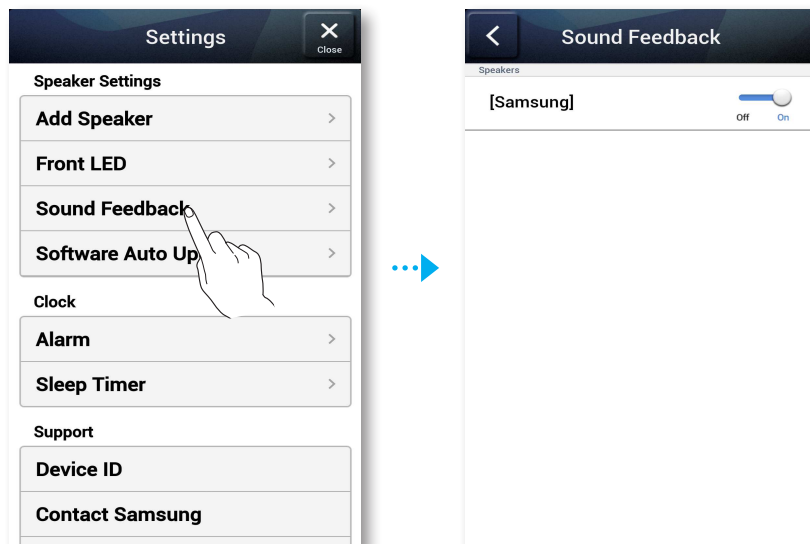

## ■ Automatisches Software-Update

Zeigt die aktuelle Softwareversion des M7 an und ermöglicht das Ein- oder Ausschalten der automatischen Aktualisierung.

- **On** : Wenn die Option auf On geschaltet ist, wird die Software automatisch aktualisiert, wenn eine neue Firmware erscheint.
- **Off** : Schaltet die automatische Aktualisierung aus.

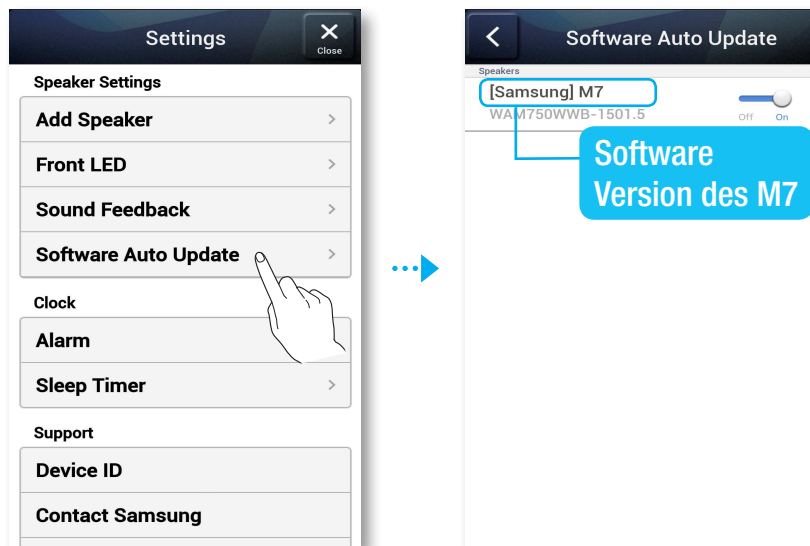

### HINWEISE

- ✓ Auto Update ist verfügbar, wenn Ihr M7 an ein Netzwerk angeschlossen ist und die **Software Auto Update** Funktion auf **On** gesetzt ist.
- ✓ Es wird dringend empfohlen, die **Software Auto Update** Einstellung auf allen verwendeten M7-Geräten M7s auf **On** zu setzen. Ansonsten können aufgrund von unterschiedlichen M7-Softwareversionen auf den einzelnen M7-Geräten Probleme mit Netzwerkfunktionen (wie Group Play oder Ear to Hear) auftreten.
- ✓ Bei jedem M7 mit nicht mehr aktueller Softwareversion
  - 1) die **Software Auto Update** Einstellung auf **On** setzen und
  - 2) die  **Mute** Taste drücken und für 5 Sekunden gedrückt halten.Der M7 schaltet sich aus und wieder ein, um die Software automatisch zu aktualisieren.

## Uhr

### Alarm

Ermöglicht die Einstellung eines **Alarm**.

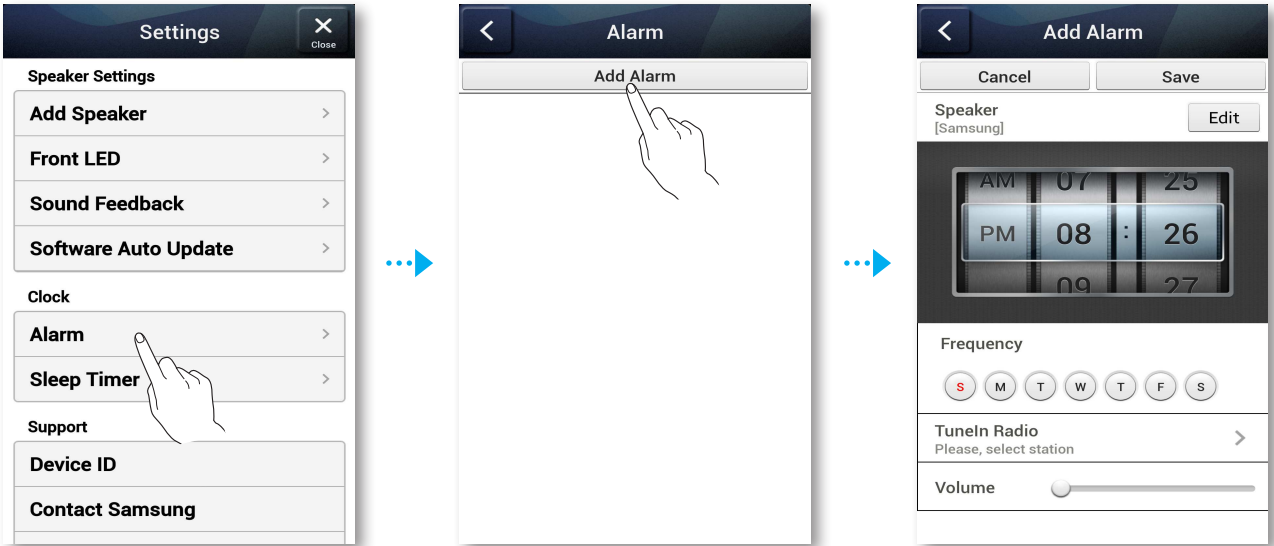

### Schlummerfunktion

Ermöglicht die Einstellung des **Sleep Timer**.

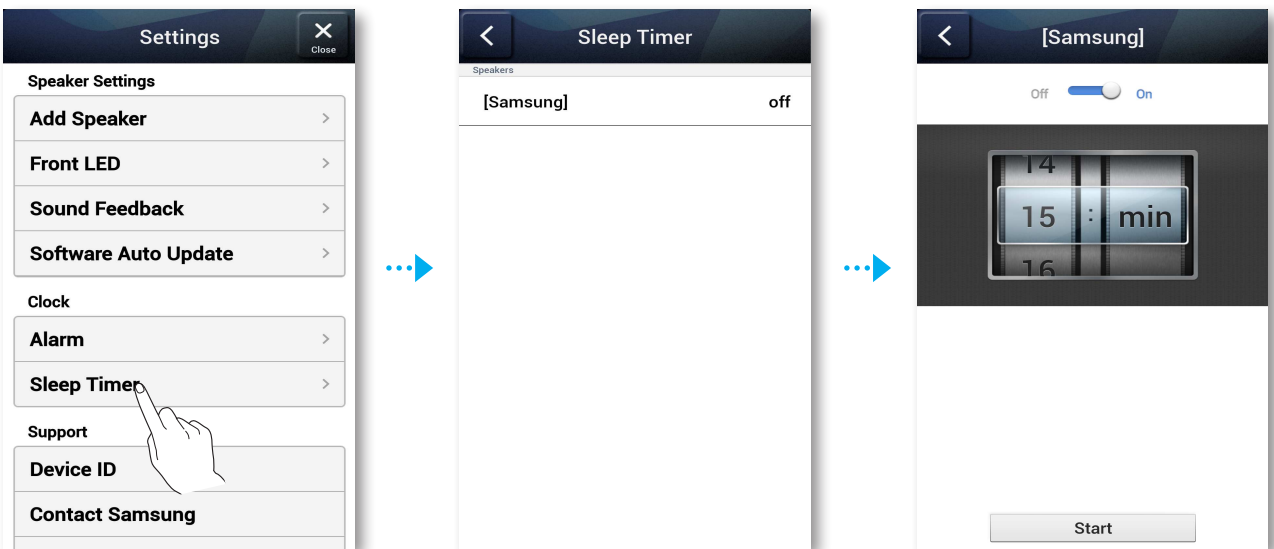

## ■ Unterstützung

### ■ Geräte-ID

Ermöglicht die Überprüfung der **Device ID**.

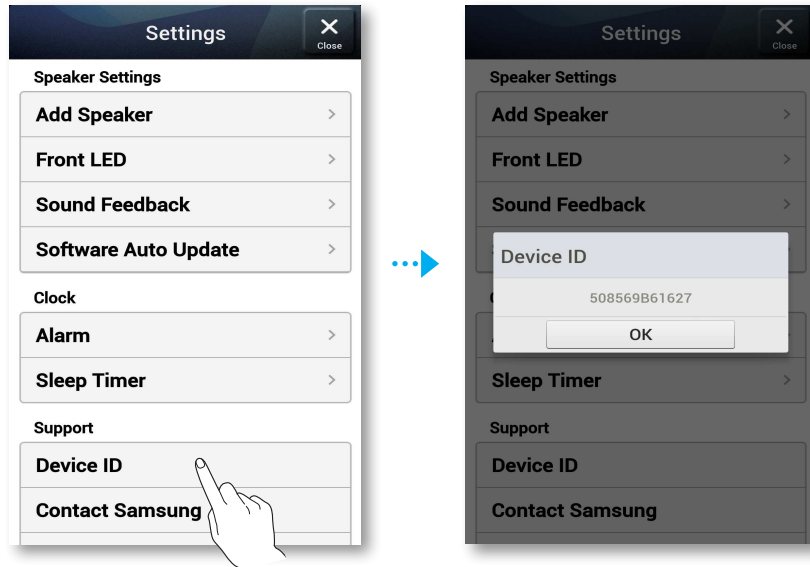

### ■ Samsung kontaktieren

Stellt einen Link zu Samsung Webseite bereit.

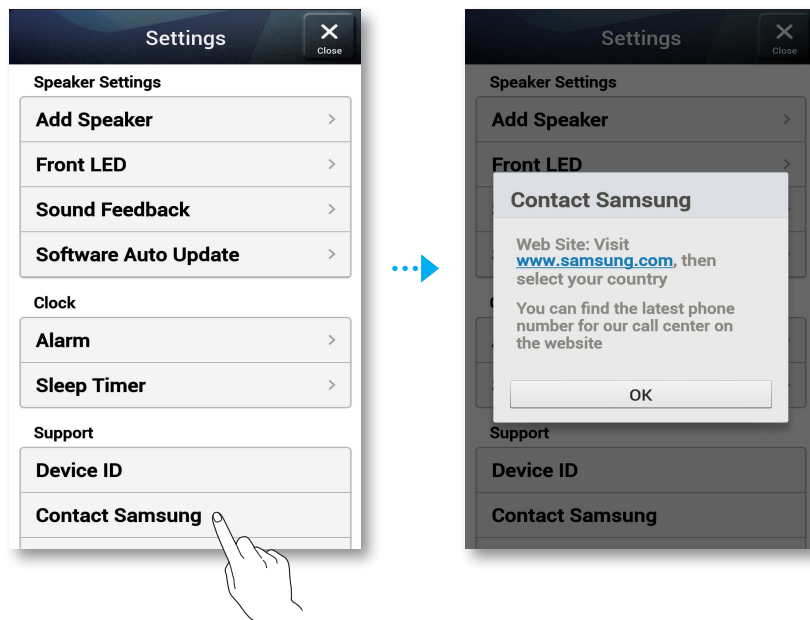



## Open Source Lizenzen

Ermöglicht die Anzeige der **Open source licenses**.

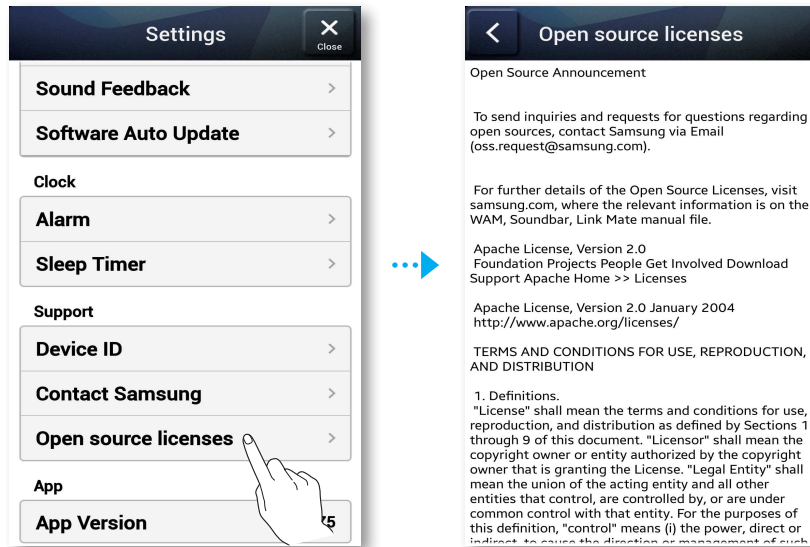

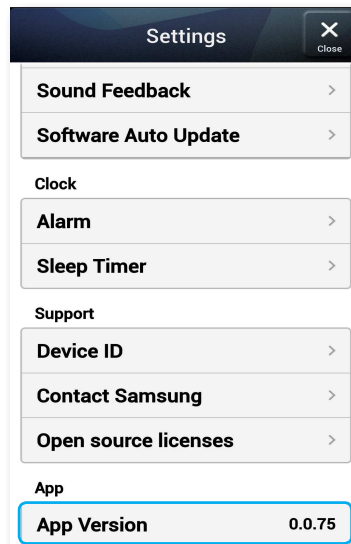

## App Version

Ermöglicht die Anzeige der **App Version**.



## Das Gerät auf die Werkseinstellungen zurücksetzen

### ■ Zurücksetzen des M7

- 1 Halten Sie die  **Gespeicherte Internetradiosender** und  **Mute** Tasten für mehr als 5 Sekunden gedrückt, um den M7 zurückzusetzen.
- 2 Die Tipp-Taste am M7 blinkt zweimal auf.
- 3 Halten Sie die  **Gespeicherte Internetradiosender** Taste für mehr als 5 Sekunden gedrückt, um den M7 neu zu starten.



#### HINWEIS

- ✓ Nach dem Zurücksetzen des M7 gehen alle gespeicherten Daten verloren.

### ■ Zurücksetzen des HUB (nicht im Lieferumfang enthalten)

- 1 Führen Sie die Spitze eines Kugelschreibers in die Reset Öffnung ein, drücken Sie die Taste für 5 Sekunden und warten Sie, bis alle LEDs beginnen zu blinken. Ziehen Sie anschließend den Netzstecker des HUBs und stecken Sie ihn wieder in die Steckdose.

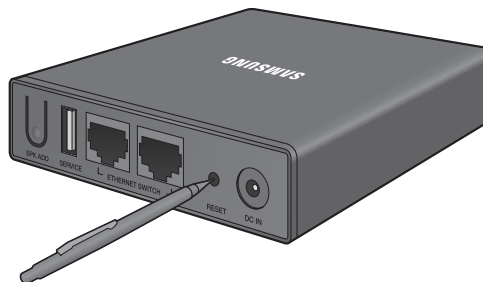

- 2 Ziehen Sie die Netzstecker Ihrer M7-Geräte und stecken Sie sie wieder in die Steckdose.





#### HINWEIS

- ✓ Wenn Sie den HUB zurückgesetzt haben, müssen Sie die Netzstecker Ihrer M7-Geräte ziehen und wieder in die Steckdose stecken, um eine korrekte Verbindung mit dem HUB herzustellen.

# Anhang

## Problembesehung

Bevor Sie sich an den Kundendienst wenden, überprüfen Sie bitte die folgenden Punkte.

Symptom	Überprüfung	Behebung
Das Gerät lässt sich nicht einschalten.	<ul style="list-style-type: none"><li>Ist der Netzstecker an eine Steckdose angeschlossen?</li></ul>	<ul style="list-style-type: none"><li>Schließen Sie den Netzstecker an die Steckdose an.</li></ul>
Das Gerät reagiert nicht auf das Drücken von Tasten.	<ul style="list-style-type: none"><li>Ist die Luft elektrostatisch aufgeladen?</li></ul>	<ul style="list-style-type: none"><li>Ziehen Sie den Netzstecker, und schließen Sie ihn wieder an die Steckdose an.</li></ul>
Kein Ton hörbar.	<ul style="list-style-type: none"><li>Wurde das Gerät auf stumm geschaltet?</li><li>Ist die Lautstärke auf minimal eingestellt?</li></ul>	<ul style="list-style-type: none"><li>Schließen Sie diese richtig an.</li><li>Drücken Sie die  <b>Mute</b> Taste, um die Funktion zu deaktivieren.</li><li>Lautstärke regeln.</li></ul>
TV SoundConnect (Verbindungsaufbau mit dem Fernsehgerät) ist fehlgeschlagen.	<ul style="list-style-type: none"><li>Wird TV SoundConnect von Ihrem Fernsehgerät unterstützt?</li><li>Verfügen Sie über die neueste Firmware Version Ihres Fernsehgeräts?</li><li>Tritt ein Fehler beim Verbindungsaufbau auf?</li></ul>	<ul style="list-style-type: none"><li>TV SoundConnect wird von bestimmten Samsung Fernsehgeräten unterstützt, die nach 2012 auf den Markt gekommen sind. Prüfen Sie, ob Ihr Fernsehgerät TV SoundConnect unterstützt.</li><li>Halten Sie die  <b>TV SoundConnect</b> Taste gedrückt, um eine Verbindung herzustellen.</li><li>Aktualisieren Sie die Firmware Ihres Fernsehgeräts auf die neueste Version.</li><li>Setzen Sie sich mit dem Samsung Call Center in Verbindung.</li><li>Drücken und halten Sie die  <b>TV SoundConnect</b> Taste für mehr als 5 Sekunden gedrückt, um TV SoundConnect zurückzusetzen und eine Verbindung zu einem neuen Fernsehgerät herzustellen.</li></ul>
Der HUB funktioniert nicht fehlerfrei	<ul style="list-style-type: none"><li>Ist der HUB an die Steckdose angeschlossen?</li><li>Ist das LAN-Kabel richtig an den Wi-Fi-Router und den HUB angeschlossen?</li><li>Wenn der HUB an die Steckdose angeschlossen ist, zeigen die Anzeigeleuchten auf der Vorderseite des HUBs den richtigen Betriebszustand an?</li></ul>	<ul style="list-style-type: none"><li>Schließen Sie den HUB an die Steckdose an.</li><li>Schließen Sie das LAN-Kabel an den <b>ETHERNET SWITCH</b> Anschluss auf der Rückseite des HUB und an Ihren Wi-Fi-Router an.</li><li>Setzen Sie den HUB zurück (siehe Seite 66). <a href="#">Hier drücken</a></li><li>Wenn bei der Herstellung einer Verbindung zwischen HUB und M7 Probleme auftreten, stellen Sie den M7 näher am HUB oder dem Wi-Fi-Router auf.</li></ul>

Symptom	Überprüfung	Behebung
Der M7 funktioniert nicht fehlerfrei	<ul style="list-style-type: none"> <li>• Ist der M7 an die Steckdose angeschlossen?</li> <li>• Leuchtet die LED-Anzeigeleuchte auf der Vorderseite des M7 5 Minuten lang rot auf, nachdem er eingeschaltet wurde?</li> </ul>	<ul style="list-style-type: none"> <li>• Schließen Sie den M7 an die Steckdose an.</li> <li>• Prüfen Sie, ob der von Ihnen verwendete Wi-Fi-Router über ein Wi-Fi-Zertifikat verfügt.</li> <li>• Ziehen Sie den Stecker des M7 und stecken Sie ihn erneut in die Steckdose und stellen Sie erneut eine Verbindung zum Router her.</li> <li>• Setzen Sie den M7 zurück (siehe Seite 66). <a href="#">Hier drücken</a></li> <li>• Bei Verwendung mit einem HUB <ul style="list-style-type: none"> <li>- Vergewissern Sie sich, dass das Smart Device und der HUB an das gleiche Wi-Fi-Netzwerk angeschlossen sind.</li> <li>- Vergewissern Sie sich, dass die LED-Anzeigeleuchte des HUBs anzeigt, dass er fehlerfrei funktioniert. (Siehe Seite 23 Punkt 3.) <a href="#">Hier drücken</a></li> <li>- Wenn das Problem bestehen bleibt, setzen Sie den HUB zurück (siehe Seite 66). <a href="#">Hier drücken</a></li> <li>- Ziehen Sie den Stecker des HUB und stecken Sie ihn erneut in die Steckdose. Ziehen Sie anschließend den Netzstecker des M7 und schließen Sie ihn wieder an die Steckdose an.</li> <li>- Wenn bei der Herstellung einer Verbindung zwischen HUB und M7 Probleme auftreten, stellen Sie den M7 näher am HUB oder dem Wi-Fi-Router auf.</li> </ul> </li> </ul>
Ich kann Lautsprecher nicht gruppieren.	<ul style="list-style-type: none"> <li>• Ist das Gerät über Wi-Fi an das Netzwerk angeschlossen.</li> </ul>	<ul style="list-style-type: none"> <li>• Wenn das Gerät über Bluetooth, NFC Tagging (Nur für Android), TV SoundConnect, oder AUX IN, an das Netzwerk angeschlossen ist, kann die Gruppierungsfunktion der Lautsprecher nicht genutzt werden.</li> </ul>

Symptom	Überprüfung	Behebung
Die Anwendung funktioniert nicht fehlerfrei	<ul style="list-style-type: none"> <li>• Tritt beim Aufrufen der Anwendung ein Fehler auf?</li> </ul>	<ul style="list-style-type: none"> <li>• Vergewissern Sie sich, dass Ihr Smart Device mit der Anwendung kompatibel ist. (Siehe Seite 7.) <b>Hier drücken</b></li> <li>• Stellen Sie sich, dass Sie die neueste Version der Anwendung installiert haben.</li> <li>• Vergewissern Sie sich, dass die LED-Anzeigeleuchte auf der Vorderseite von Rot auf Blau umschaltet.</li> <li>• Bei Verwendung mit einem HUB <ul style="list-style-type: none"> <li>- Vergewissern Sie sich, dass der HUB und das Smart Device an den gleichen Router angeschlossen sind.</li> <li>- Vergewissern Sie sich, dass die LED-Anzeigeleuchte des HUBs anzeigt, dass er fehlerfrei funktioniert. (Siehe Seite 23 Punkt 3.) <b>Hier drücken</b></li> <li>- Wenn bei der Herstellung einer Verbindung zwischen HUB und M7 Probleme auftreten, stellen Sie den M7 näher am HUB oder dem Wi-Fi-Router auf.</li> </ul> </li> </ul>



## HINWEIS

- ✓ Wenn das Problem weiterhin besteht, wenden Sie sich bitte an den Kundendienst, um den Fehler zu finden.

## Bekanntmachung zu Open Source Lizenzen

- Weitere Informationen über bei diesem Gerät eingesetzten Open Source finden Sie auf den Webseiten: <http://opensource.samsung.com>

## Lizenzen

- Die Spotify Software ist Gegenstand einer Drittanbieter Lizenz, die Sie unter folgender Adresse finden: [www.spotify.com/connect/third-party/licenses](http://www.spotify.com/connect/third-party/licenses).
- Weitere Informationen über Spotify Connect finden Sie auf [www.spotify.com/connect](http://www.spotify.com/connect).



## Technische Daten

<b>Allgemein</b>	Gewicht	3,9 kg
	Abmessungen	402 (B) X 194 (T) X 137 (H) mm
	Betriebstemperaturbereich	+5°C bis +35°C
	Zulässiger Luftfeuchtigkeitsbereich	10 % bis 75 %
<b>Verstärker</b>	Eingangsempfindlichkeit / Impedanz	450mV / kOhm (AUX)
	Signal-Rausch Abstand (analoger Eingang)	65 dB
	Kanaltrennung (1KHz)	65 dB
<b>Netzwerk</b>	Ethernet	100BASE - TX Terminal
	Wireless LAN	Integriert
	Sicherheit	WEP (OPEN)
		WPA-PSK (TKIP)
		WPA2-PSK (AES)
WPS(PBC/PIN)	Unterstützt	

- Netzwerkgeschwindigkeiten von 10 Mbps oder weniger werden nicht unterstützt.
- Gestaltung und Spezifikationen vorbehalten Änderungen.
- Weitere Informationen über Energiespargründe und Energieverbrauch finden Sie am Etiketten-Aufkleber auf dem Gerät.
- Gewicht und Abmessungen können von den Angaben abweichen.
- Diese Bedienungsanleitung beschreibt den Betrieb dieses Geräts mit dem Android oder iOS Betriebssystem.
- Der Bildschirm der Anwendung basiert auf dem Android Betriebssystem und kann sich nach einer Aktualisierung der Software Version ändern.
- Weitere Informationen über den Betrieb dieses Geräts finden Sie auf [www.samsung.com](http://www.samsung.com).

- Hiermit erklärt Samsung Electronics, dass dieses Gerät mit den wesentlichen Anforderungen und die relevanten Bestimmungen der Richtlinie 1999/5/EC übereinstimmt.



Die original Übereinstimmungserklärung finden Sie auf <http://www.samsung.com>, unter Support > Produktsuche und geben Sie den Produktnamen oder die Artikelnummer ein. Dieses Gerät darf in allen EU-Ländern betrieben werden. Dieses Gerät darf nur in Innenräumen verwendet werden.

## Kontakt zu Samsung

Falls Sie Fragen oder Anregungen zu Samsung-Produkten haben, freuen wir uns über Ihre Kontaktaufnahme mit der Samsung-Kundenbetreuung.

Area		Contact Center ☎	Web Site
North America	CANADA	1-800-SAMSUNG(726-7864)	<a href="http://www.samsung.com/ca/support">www.samsung.com/ca/support</a> (English) <a href="http://www.samsung.com/ca_fr/support">www.samsung.com/ca_fr/support</a> (French)
	U.S.A - Consumer Electronics	1-800-SAMSUNG(726-7864)	<a href="http://www.samsung.com/us/support">www.samsung.com/us/support</a>
Latin America	MEXICO	01-800-SAMSUNG(726-7864)	<a href="http://www.samsung.com/mx/support">www.samsung.com/mx/support</a>
	ARGENTINE	0800-333-3733	<a href="http://www.samsung.com/ar/support">www.samsung.com/ar/support</a>
	URUGUAY	000-405-437-33	<a href="http://www.samsung.com/latin/support">www.samsung.com/latin/support</a> (Spanish) <a href="http://www.samsung.com/latin_en/support">www.samsung.com/latin_en/support</a> (English)
	PARAGUAY	009-800-542-0001	<a href="http://www.samsung.com/latin/support">www.samsung.com/latin/support</a> (Spanish) <a href="http://www.samsung.com/latin_en/support">www.samsung.com/latin_en/support</a> (English)
	BRAZIL	0800-124-421 (Demais cidades e regiões) 4004-0000 (Capitais e grandes centros)	<a href="http://www.samsung.com/br/support">www.samsung.com/br/support</a>
	CHILE	800-SAMSUNG(726-7864)	<a href="http://www.samsung.com/cl/support">www.samsung.com/cl/support</a>
	BOLIVIA	800-10-7260	<a href="http://www.samsung.com/cl/support">www.samsung.com/cl/support</a>
	COLOMBIA	Bogotá 600 12 72 Gratis desde cualquier parte del país 01 8000 112 112 ó desde su celular #SAM(726)	<a href="http://www.samsung.com/co/support">www.samsung.com/co/support</a>
	COSTA RICA	0-800-507-7267 00-800-1-SAMSUNG (726-7864)	<a href="http://www.samsung.com/latin/support">www.samsung.com/latin/support</a> (Spanish) <a href="http://www.samsung.com/latin_en/support">www.samsung.com/latin_en/support</a> (English)
	DOMINICA	1-800-751-2676	<a href="http://www.samsung.com/latin/support">www.samsung.com/latin/support</a> (Spanish) <a href="http://www.samsung.com/latin_en/support">www.samsung.com/latin_en/support</a> (English)
	ECUADOR	1-800-10-72670 1-800-SAMSUNG (72-6786)	<a href="http://www.samsung.com/latin/support">www.samsung.com/latin/support</a> (Spanish) <a href="http://www.samsung.com/latin_en/support">www.samsung.com/latin_en/support</a> (English)
	EL SALVADOR	800-6225	<a href="http://www.samsung.com/latin/support">www.samsung.com/latin/support</a> (Spanish) <a href="http://www.samsung.com/latin_en/support">www.samsung.com/latin_en/support</a> (English)
	GUATEMALA	1-800-299-0013 1-800-299-0033	<a href="http://www.samsung.com/latin/support">www.samsung.com/latin/support</a> (Spanish) <a href="http://www.samsung.com/latin_en/support">www.samsung.com/latin_en/support</a> (English)
	HONDURAS	800-27919267 800-2791-9111	<a href="http://www.samsung.com/latin/support">www.samsung.com/latin/support</a> (Spanish) <a href="http://www.samsung.com/latin_en/support">www.samsung.com/latin_en/support</a> (English)
	JAMAICA	1-800-234-7267 1-800-SAMSUNG (726-7864)	<a href="http://www.samsung.com/latin/support">www.samsung.com/latin/support</a>
	NICARAGUA	001-800-5077267	<a href="http://www.samsung.com/latin/support">www.samsung.com/latin/support</a> (Spanish) <a href="http://www.samsung.com/latin_en/support">www.samsung.com/latin_en/support</a> (English)
	PANAMA	800-7267 800-0101	<a href="http://www.samsung.com/latin/support">www.samsung.com/latin/support</a> (Spanish) <a href="http://www.samsung.com/latin_en/support">www.samsung.com/latin_en/support</a> (English)
	PERU	0-800-777-08 Desde celulares por favor llamar al número 336 8686	<a href="http://www.samsung.com/pe/support">www.samsung.com/pe/support</a>
	PUERTO RICO	1-800-682-3180	<a href="http://www.samsung.com/latin/support">www.samsung.com/latin/support</a> (Spanish) <a href="http://www.samsung.com/latin_en/support">www.samsung.com/latin_en/support</a> (English)
	TRINIDAD & TOBAGO	1-800-SAMSUNG(726-7864)	<a href="http://www.samsung.com/latin/support">www.samsung.com/latin/support</a> (Spanish) <a href="http://www.samsung.com/latin_en/support">www.samsung.com/latin_en/support</a> (English)
Venezuela	0-800-SAMSUNG (726-7864)	<a href="http://www.samsung.com/ve/support">www.samsung.com/ve/support</a>	
Europe	AUSTRIA	0800 - SAMSUNG (0800 - 7267864)	<a href="http://www.samsung.com/at/support">www.samsung.com/at/support</a>
	BELGIUM	02-201-24-18	<a href="http://www.samsung.com/be/support">www.samsung.com/be/support</a> (Dutch) <a href="http://www.samsung.com/be_fr/support">www.samsung.com/be_fr/support</a> (French)
	BOSNIA	051 331 999	<a href="http://www.samsung.com/support">www.samsung.com/support</a>
	BULGARIA	07001 33 11, sharing cost	<a href="http://www.samsung.com/bg/support">www.samsung.com/bg/support</a>
	CROATIA	062 726 786	<a href="http://www.samsung.com/hr/support">www.samsung.com/hr/support</a>
	CZECH	800 - SAMSUNG (800-726786)	<a href="http://www.samsung.com/cz/support">www.samsung.com/cz/support</a>
	DENMARK	70 70 19 70	<a href="http://www.samsung.com/dk/support">www.samsung.com/dk/support</a>
	FINLAND	030-6227 515	<a href="http://www.samsung.com/fi/support">www.samsung.com/fi/support</a>

	Area	Contact Center ☎	Web Site
Europe	FRANCE	01 48 63 00 00	<a href="http://www.samsung.com/fr/support">www.samsung.com/fr/support</a>
	GERMANY	0180 6 SAMSUNG bzw. 0180 6 7267864* (*0,20 €/Anruf aus dem dt. Festnetz, aus dem Mobilfunk max. 0,60 €/Anruf)	<a href="http://www.samsung.com/de/support">www.samsung.com/de/support</a>
	CYPRUS	8009 4000 only from landline, toll free	<a href="http://www.samsung.com/gr/support">www.samsung.com/gr/support</a>
	GREECE	80111-SAMSUNG (80111 726 7864) only from land line (+30) 210 6897691 from mobile and land line	
	HUNGARY	0680SAMSUNG (0680-726-786) 0680PREMIUM (0680-773-648)	<a href="http://www.samsung.com/hu/support">http://www.samsung.com/hu/support</a>
	ITALIA	800-SAMSUNG (800.7267864)	<a href="http://www.samsung.com/it/support">www.samsung.com/it/support</a>
	LUXEMBURG	261 03 710	<a href="http://www.samsung.com/support">www.samsung.com/support</a>
	MONTENEGRO	020 405 888	<a href="http://www.samsung.com/support">www.samsung.com/support</a>
	SLOVENIA	080 697 267 090 726 786	<a href="http://www.samsung.com/si/support">www.samsung.com/si/support</a>
	NETHERLANDS	0900-SAMSUNG (0900-7267864) (€ 0,10/Min)	<a href="http://www.samsung.com/nl/support">www.samsung.com/nl/support</a>
	NORWAY	815 56480	<a href="http://www.samsung.com/no/support">www.samsung.com/no/support</a>
	POLAND	0 801-172-678* lub +48 22 607-93-33 ** *(całkowity koszt połączenia jak za 1 impuls według taryfy operatora) ** (koszt połączenia według taryfy operatora)	<a href="http://www.samsung.com/pl/support">www.samsung.com/pl/support</a>
	PORTUGAL	808 20 7267	<a href="http://www.samsung.com/pt/support">www.samsung.com/pt/support</a>
	ROMANIA	08008 SAMSUNG (08008 726 7864) TOLL FREE No.	<a href="http://www.samsung.com/ro/support">www.samsung.com/ro/support</a>
	SERBIA	011 321 6899	<a href="http://www.samsung.com/rs/support">www.samsung.com/rs/support</a>
	SLOVAKIA	0800 - SAMSUNG(0800-726 786)	<a href="http://www.samsung.com/sk/support">www.samsung.com/sk/support</a>
	SPAIN	0034902172678	<a href="http://www.samsung.com/es/support">www.samsung.com/es/support</a>
	SWEDEN	0771 726 7864 (SAMSUNG)	<a href="http://www.samsung.com/se/support">www.samsung.com/se/support</a>
	SWITZERLAND	0848 726 78 64 (0848-SAMSUNG)	<a href="http://www.samsung.com/ch/support">www.samsung.com/ch/support</a> (German) <a href="http://www.samsung.com/ch_fr/support">www.samsung.com/ch_fr/support</a> (French)
	U.K	0330 SAMSUNG (7267864)	<a href="http://www.samsung.com/uk/support">www.samsung.com/uk/support</a>
	EIRE	0818 717100	<a href="http://www.samsung.com/ie/support">www.samsung.com/ie/support</a>
LITHUANIA	8-800-77777	<a href="http://www.samsung.com/lt/support">www.samsung.com/lt/support</a>	
LATVIA	8000-7267	<a href="http://www.samsung.com/lv/support">www.samsung.com/lv/support</a>	
ESTONIA	800-7267	<a href="http://www.samsung.com/ee/support">www.samsung.com/ee/support</a>	
CIS	RUSSIA	8-800-555-55-55	<a href="http://www.samsung.com/ru/support">www.samsung.com/ru/support</a>
	GEORGIA	0-800-555-555	<a href="http://www.samsung.com/support">www.samsung.com/support</a>
	ARMENIA	0-800-05-555	<a href="http://www.samsung.com/support">www.samsung.com/support</a>
	AZERBAIJAN	088-55-55-555	<a href="http://www.samsung.com/support">www.samsung.com/support</a>
	KAZAKHSTAN	8-10-800-500-55-500(GSM: 7799, VIP care 7700)	<a href="http://www.samsung.com/support">www.samsung.com/support</a>
	UZBEKISTAN	8-10-800-500-55-500	<a href="http://www.samsung.com/support">www.samsung.com/support</a>
	KYRGYZSTAN	8-10-800-500-55-500	<a href="http://www.samsung.com/kz_ru/support">www.samsung.com/kz_ru/support</a>
	TADJIKISTAN	8-10-800-500-55-500	<a href="http://www.samsung.com/support">www.samsung.com/support</a>
	MONGOLIA	7-800-555-55-55	<a href="http://www.samsung.com/support">www.samsung.com/support</a>
	UKRAINE	0-800-502-000	<a href="http://www.samsung.com/ua/support">www.samsung.com/ua/support</a> (Ukrainian) <a href="http://www.samsung.com/ua_ru/support">www.samsung.com/ua_ru/support</a> (Russian)
	BELARUS	810-800-500-55-500	<a href="http://www.samsung.com/support">www.samsung.com/support</a>
	MOLDOVA	0-800-614-40	<a href="http://www.samsung.com/support">www.samsung.com/support</a>



Area	Contact Center ☎	Web Site	
Asia Pacific	AUSTRALIA	1300 362 603	www.samsung.com/au/support
	NEW ZEALAND	0800 SAMSUNG (0800 726 786)	www.samsung.com/nz/support
	CHINA	400-810-5858	www.samsung.com/cn/support
	HONG KONG	(852) 3698 4698	www.samsung.com/hk/support (Chinese) www.samsung.com/hk_en/support (English)
	INDIA	1800 3000 8282 - Toll Free 1800 266 8282 - Toll Free 30308282 - Non Toll Free	www.samsung.com/in/support
	INDONESIA	0800112888 021-56997777	www.samsung.com/id/support
	JAPAN	0120-327-527	www.samsung.com/jp/support
	MALAYSIA	1800-88-9999	www.samsung.com/my/support
	PHILIPPINES	1-800-10-7267864 [PLDT] 1-800-8-7267864 [Globe landline and Mobile] 02-4222111 [Other landline]	www.samsung.com/ph/support
	SINGAPORE	1800-SAMSUNG(726-7864)	www.samsung.com/sg/support
	THAILAND	0-2689-3232, 1800-29-3232	www.samsung.com/th/support
	TAIWAN	0800-32-9999	www.samsung.com/tw/support
	VIETNAM	1800 588 889	www.samsung.com/vn/support
MENA	U.A.E	800-SAMSUNG (726-7864)	www.samsung.com/ae/support (English) www.samsung.com/ae_ar/support (Arabic)
	OMAN	800-SAMSUNG(726-7864)	
	KUWAIT	183-2255 (183-CALL)	
	BAHRAIN	8000-4726	
	QATAR	800-2255 (800-CALL)	
	EGYPT	08000-726786 16580	www.samsung.com/eg/support
	ALGERIA	021 36 11 00	www.samsung.com/n_africa/support
	PAKISTAN	0800-Samsung (72678)	www.samsung.com/pk/support
	TUNISIA	80-1000-12	www.samsung.com/n_africa/support
	JORDAN	0800-22273 06 5777444	www.samsung.com/Levant/support (English)
	SYRIA	18252273	www.samsung.com/Levant/support (English)
	IRAN	021-8255	www.samsung.com/iran/support
	MOROCCO	080 100 2255	www.samsung.com/n_africa/support
SAUDI ARABIA	920021230	www.samsung.com/sa/support www.samsung.com/sa_en/support (English)	
TURKEY	444 77 11	www.samsung.com/tr/support	
Africa	NIGERIA	0800-726-7864	www.samsung.com/africa_en/support
	Ghana	0800-10077 0302-200077	
	Cote D' Ivoire	8000 0077	
	SENEGAL	800-00-0077	www.samsung.com/africa_fr/support
	CAMEROON	7095-0077	www.samsung.com/support
	KENYA	0800 545 545	
	UGANDA	0800 300 300	
	TANZANIA	0685 88 99 00	
	RWANDA	9999	
	BURUNDI	200	
	DRC	499999	
	SUDAN	1969	
	SOUTH AFRICA	0860 SAMSUNG (726 7864)	www.samsung.com/support
	BOTSWANA	8007260000	
	NAMIBIA	08 197 267 864	
ZAMBIA	0211 350370		
MOZAMBIQUE	847267864 / 827267864		



## Korrekte Entsorgung von Altgeräten (Elektroschrott)

---

(In den Ländern der Europäischen Union und anderen europäischen Ländern mit einem separaten Sammelsystem)

Die Kennzeichnung auf dem Produkt, Zubehörteilen bzw. auf der dazugehörigen Dokumentation gibt an, dass das Produkt und Zubehörteile (z. B. Ladegerät, Kopfhörer, USB-Kabel) nach ihrer Lebensdauer nicht zusammen mit dem normalen Haushaltsmüll entsorgt werden dürfen.

Entsorgen Sie dieses Gerät und Zubehörteile bitte getrennt von anderen Abfällen, um der Umwelt bzw. der menschlichen Gesundheit nicht durch unkontrollierte Müllbeseitigung zu schaden. Helfen Sie mit, das Altgerät und Zubehörteile fachgerecht zu entsorgen, um die nachhaltige Wiederverwertung von stofflichen Ressourcen zu fördern.

Private Nutzer wenden sich an den Händler, bei dem das Produkt gekauft wurde, oder kontaktieren die zuständigen Behörden, um in Erfahrung zu bringen, wo Sie das Altgerät bzw. Zubehörteile für eine umweltfreundliche Entsorgung abgeben können.

Gewerbliche Nutzer wenden sich an ihren Lieferanten und gehen nach den Bedingungen des Kaufvertrags vor. Dieses Produkt und elektronische Zubehörteile dürfen nicht zusammen mit anderem Gewerbemüll entsorgt werden.