



<http://www.sony.net/SonyInfo/Support/>

α 7  
α 7R

SONY®

4-478-729-41(2)

α α  
7 7R

E-mount

Interchangeable Lens Digital Camera/Instruction Manual	GB
Appareil photo à objectif interchangeable/Mode d'emploi	FR
Digitalkamera mit Wechselobjektiv/Gebrauchsanleitung	DE
Cámara Digital de Lentes Intercambiables/Manual de instrucciones	ES
Fotocamera digitale con obiettivo intercambiabile/Istruzioni per l'uso	IT
Câmara Digital de Objetivas intercambiáveis/Manual de instruções	PT
Digitale camera met verwisselbare lens/Gebruiksaanwijzing	NL
Aparat cyfrowy z wymiennymi obiektywami/Instrukcja obsługi	PL
Digitalkamera med utbytbart objektiv/Handledning	SE
Digitaalinen kamera vaihdettavalla objektiivilla/Käyttöopas	FI
Digitalkamera med utskiftbart objektiv/Bruksanvisning	NO
Digitalkamera med udskifteligt objektiv/Betjeningsvejledning	DK



**English**

**E-mount**

### Owner's Record

The model and serial numbers are located on the bottom. Record the serial number in the space provided below. Refer to these numbers whenever you call your Sony dealer regarding this product.

Model No. WW328261 (ILCE-7R)/  
WW328262 (ILCE-7)

Serial No. \_\_\_\_\_

Model No. AC-UB10C/AC-UB10D

Serial No. \_\_\_\_\_

ILCE-7R Model No. WW328261

ILCE-7 Model No. WW328262

### WARNING

**To reduce fire or shock hazard, do not expose the unit to rain or moisture.**

**IMPORTANT SAFETY  
INSTRUCTIONS  
-SAVE THESE  
INSTRUCTIONS  
DANGER  
TO REDUCE THE  
RISK OF FIRE OR  
ELECTRIC SHOCK,  
CAREFULLY FOLLOW  
THESE  
INSTRUCTIONS**

If the shape of the plug does not fit the power outlet, use an attachment plug adaptor of the proper configuration for the power outlet.

### CAUTION

#### Battery pack

If the battery pack is mishandled, the battery pack can burst, cause a fire or even chemical burns. Observe the following cautions.

- Do not disassemble.
- Do not crush and do not expose the battery pack to any shock or force such as hammering, dropping or stepping on it.
- Do not short circuit and do not allow metal objects to come into contact with the battery terminals.
- Do not expose to high temperature above 60°C (140°F) such as in direct sunlight or in a car parked in the sun.
- Do not incinerate or dispose of in fire.
- Do not handle damaged or leaking lithium ion batteries.
- Be sure to charge the battery pack using a genuine Sony battery charger or a device that can charge the battery pack.
- Keep the battery pack out of the reach of small children.
- Keep the battery pack dry.
- Replace only with the same or equivalent type recommended by Sony.
- Dispose of used battery packs promptly as described in the instructions.

#### AC Adaptor

Use the nearby wall outlet (wall socket) when using the AC Adaptor. Disconnect the AC Adaptor from the wall outlet (wall socket) immediately if any malfunction occurs while using the apparatus.

The power cord (mains lead), if supplied, is designed specifically for use with this camera only, and should not be used with other electrical equipment.

## For Customers in the U.S.A. and Canada

### RECYCLING LITHIUM-ION BATTERIES

Lithium-Ion batteries are recyclable. You can help preserve our environment by returning your used rechargeable batteries to the collection and recycling location nearest you.



For more information regarding recycling of rechargeable batteries, call toll free 1-800-822-8837, or visit <http://www.call2recycle.org/>

**Caution:** Do not handle damaged or leaking Lithium-Ion batteries.

### Battery pack and lens (if lens supplied)

This device complies with Part 15 of the FCC Rules. Operation is subject to the following two conditions:

(1) This device may not cause harmful interference, and (2) this device must accept any interference received, including interference that may cause undesired operation.

CAN ICES-3 B/NMB-3 B

This equipment complies with FCC/IC radiation exposure limits set forth for an uncontrolled environment and meets the FCC radio frequency (RF) Exposure Guidelines in Supplement C to OET65 and RSS-102 of the IC radio frequency (RF) Exposure rules. This equipment has very low levels of RF energy that are deemed to comply without testing of specific absorption radio (SAR).

## For Customers in the U.S.A.

UL is an internationally recognized safety organization.

The UL Mark on the product means it has been UL Listed.

If you have any questions about this product, you may call:

Sony Customer Information Center  
1-800-222-SONY (7669).

The number below is for the FCC related matters only.

### Regulatory Information

#### Declaration of Conformity

Trade Name: SONY

Model No.: WW328261

Responsible Party: Sony Electronics  
Inc.

Address: 16530 Via Esprillo,  
San Diego, CA 92127  
U.S.A.

Telephone No.: 858-942-2230

This device complies with Part 15 of the FCC Rules. Operation is subject to the following two conditions: (1) This device may not cause harmful interference, and (2) this device must accept any interference received, including interference that may cause undesired operation.

### **Declaration of Conformity**

Trade Name: SONY

Model No.: WW328262

Responsible Party: Sony Electronics  
Inc.

Address: 16530 Via Esprillo,  
San Diego, CA 92127  
U.S.A.

Telephone No.: 858-942-2230

This device complies with Part 15 of the FCC Rules. Operation is subject to the following two conditions: (1) This device may not cause harmful interference, and (2) this device must accept any interference received, including interference that may cause undesired operation.

This equipment must not be co-located or operated in conjunction with any other antenna or transmitter.

### **CAUTION**

You are cautioned that any changes or modifications not expressly approved in this manual could void your authority to operate this equipment.

### **Note:**

This equipment has been tested and found to comply with the limits for a Class B digital device, pursuant to Part 15 of the FCC Rules.

These limits are designed to provide reasonable protection against harmful interference in a residential installation. This equipment generates, uses, and can radiate radio frequency energy and, if not installed and used in accordance with the instructions, may cause harmful interference to radio communications. However, there is no guarantee that interference will not occur in a particular installation. If this equipment does cause harmful interference to radio or television reception, which can be determined by turning the equipment off and on, the user is encouraged to try to correct the interference by one or more of the following measures:

- Reorient or relocate the receiving antenna.
- Increase the separation between the equipment and receiver.
- Connect the equipment into an outlet on a circuit different from that to which the receiver is connected.
- Consult the dealer or an experienced radio/TV technician for help.

The supplied interface cable must be used with the equipment in order to comply with the limits for a digital device pursuant to Subpart B of Part 15 of FCC Rules.

## **For Customers in Canada**

This device complies with Industry Canada licence-exempt RSS standard(s).

Operation is subject to the following two conditions: (1) this device may not cause interference, and (2) this device must accept any interference, including interference that may cause undesired operation of the device.



## For Customers in Europe

### Notice for the customers in the countries applying EU Directives

Manufacturer: Sony Corporation, 1-7-1  
Konan Minato-ku Tokyo, 108-0075 Japan.  
For EU product compliance: Sony  
Deutschland GmbH, Hedelfinger Strasse  
61, 70327 Stuttgart, Germany



Hereby, Sony Corporation, declares that this WW328261/WW328262 Interchangeable Lens Digital Camera is in compliance with the essential requirements and other relevant provisions of Directive 1999/5/EC. For details, please access the following URL:  
<http://www.compliance.sony.de/>

### Notice

If static electricity or electromagnetism causes data transfer to discontinue midway (fail), restart the application or disconnect and connect the communication cable (USB, etc.) again.

This product has been tested and found compliant with the limits set out in the EMC regulation for using connection cables shorter than 3 meters (9.8 feet).

The electromagnetic fields at the specific frequencies may influence the picture and sound of this unit.

### Disposal of Old Electrical & Electronic Equipment (Applicable in the European Union and other European countries with separate collection systems)



This symbol on the product or on its packaging indicates that this product shall not be treated as household waste. Instead it shall be handed over to the applicable collection point for the recycling of

electrical and electronic equipment. By ensuring this product is disposed of correctly, you will help prevent potential negative consequences for the environment and human health, which could otherwise be caused by inappropriate waste handling of this product. The recycling of materials will help to conserve natural resources. For more detailed information about recycling of this product, please contact your local Civic Office, your household waste disposal service or the shop where you purchased the product.

### Disposal of waste batteries (applicable in the European Union and other European countries with separate collection systems)



This symbol on the battery or on the packaging indicates that the battery provided with this product shall not be treated as household waste.

On certain batteries this symbol might be used in combination with a chemical symbol. The chemical symbols for mercury (Hg) or lead (Pb) are added if the battery contains more than 0.0005% mercury or 0.004% lead.

By ensuring these batteries are disposed of correctly, you will help prevent potentially negative consequences for the environment and human health which could otherwise be caused by inappropriate waste handling of the battery. The recycling of the materials will help to conserve natural resources.

In case of products that for safety, performance or data integrity reasons require a permanent connection with an incorporated battery, this battery should be replaced by qualified service staff only. To ensure that the battery will be treated properly, hand over the product at end-of-life to the applicable collection point for the recycling of electrical and electronic equipment.

For all other batteries, please view the section on how to remove the battery from the product safely.

Hand the battery over to the applicable collection point for the recycling of waste batteries.

For more detailed information about recycling of this product or battery, please contact your local Civic Office, your household waste disposal service or the shop where you purchased the product.

## For Customers in Singapore

Complies with  
IDA Standards  
DB00353

## For customers who purchased their camera from a store in Japan that caters to tourists

### Note

Some certification marks for standards supported by the camera can be confirmed on the screen of the camera.

Select MENU →  (Setup) 6 → [Certification Logo].

If display is not possible due to problems such as camera failure, contact your Sony dealer or local authorized Sony service facility.

For details on Wi-Fi functions, see the flyer “Wi-Fi Connection/One-touch (NFC) Guide.”

This manual covers several models.

The available model varies depending on the countries/regions.

Model name	Lens
ILCE-7	Not supplied
ILCE-7K	Supplied
ILCE-7R	Not supplied

# Notes on using your camera

## Screen language

You can select the language displayed on the screen using the menu.

## Shooting procedure

This camera has 2 modes for monitoring subjects: the LCD screen mode using the LCD screen, and the viewfinder mode using the viewfinder.

## Functions built into this camera

- This manual describes 1080 60i-compatible devices and 1080 50i-compatible devices.  
To check whether your camera is a 1080 60i-compatible device or 1080 50i-compatible device, check for the following marks on the bottom of the camera.  
1080 60i-compatible device: 60i  
1080 50i-compatible device: 50i
- This camera is compatible with 1080 60p or 50p-format movies. Unlike standard recording modes up to now, which record in an interlacing method, this camera records using a progressive method. This increases the resolution, and provides a smoother, more realistic image.

## Creating an image database file

If you insert a memory card that does not contain an image database file into the camera and turn on the power, the camera automatically creates an image database file using some of the memory card's capacity.

The process may take a long time and you cannot operate the camera until the process is completed. If a database file error occurs, export all images to your computer using "PlayMemories Home," and then format the memory card using the camera.

## Shooting with an E-mount lens compatible APS-C size

This camera is equipped with a 35 mm, full-frame CMOS sensor. However, the image size is automatically set to that of the APS-C size setting and the image size is smaller when an E-mount lens compatible APS-C size is used (default settings).

## No compensation for damaged content or recording failure

Sony cannot compensate for failure to record or loss or damage of recorded content due to a malfunction of the camera or recording media, etc.

## Back up recommendation

To avoid the data loss, always copy (back up) data to other media.

## Notes on the LCD screen, electronic viewfinder, lens, and image sensor

- The LCD screen and electronic viewfinder are manufactured using extremely high-precision technology so over 99.99% of the pixels are operational for effective use. However, there may be some tiny black points and/or bright points (white, red, blue or green in color) that constantly appear on the LCD screen and electronic viewfinder. These points are normal in the manufacturing process and do not affect the images in any way.
- Do not hold the camera by the LCD screen.
- When using the power zoom lens, be careful not to draw your fingers or any other objects caught in the lens.
- Do not expose the camera to sunlight or shoot sunward for a long time. The internal mechanism may be damaged. If sunlight is focused on a nearby object, it may cause a fire.

- Images may trail across on the screen in a cold location. This is not a malfunction. When turning on the camera in a cold location, the screen may become temporarily dark. When the camera warms up, the screen will function normally.
- The recorded image may be different from the image you monitored before recording.

### Notes on recording for long periods of time

- Depending on the camera and battery temperature, you may be unable to record movies or the power may turn off automatically to protect the camera. A message will be displayed on the screen before the power turns off or you can no longer record movies. In this case, leave the power off and wait until the camera and battery temperature goes down. If you turn on the power without letting the camera and battery cool enough, the power may turn off again or you may be unable to record movies.
- Under high ambient temperatures, the temperature of the camera rises quickly.
- When the temperature of the camera rises, the image quality may deteriorate. It is recommended that you wait until the temperature of the camera drops before continuing to shoot.
- The surface of the camera may get warm. This is not a malfunction.

### Notes on importing AVCHD movies to a computer

When importing AVCHD movies to a computer, download and use the software "PlayMemories Home" from the following website:

<http://www.sony.net/pm/>

### Notes when playing movies on other devices

- This camera uses MPEG-4 AVC/H.264 High Profile for AVCHD format recording. Movies recorded in AVCHD format with this camera cannot be played with the following devices.
  - Other devices compatible with AVCHD format that do not support High Profile
  - Devices incompatible with the AVCHD format
- This camera also uses MPEG-4 AVC/H.264 Main Profile for MP4 format recording. For this reason, movies recorded in MP4 format with this camera cannot be played on devices other than those that support MPEG-4 AVC/H.264.
- Discs recorded with HD (high definition) image quality can be played back only on AVCHD format-compatible devices. DVD-based players or recorders cannot play back HD image quality discs, as they are incompatible with the AVCHD format. Also, DVD-based players or recorders may fail to eject HD image quality discs.
- Movies recorded in 1080 60p/1080 50p format can be played back only on 1080 60p/1080 50p-supported devices.

### Warning on copyright

Television programs, films, videotapes, and other materials may be copyrighted. Unauthorized recording of such materials may be contrary to the provisions of the copyright laws.

### The pictures used in this manual

The photographs used as examples of pictures in this manual are reproduced images, and are not actual images shot using this camera.

## On the data specifications described in this manual

The data on performance and specifications are defined under the following conditions, except as described in this manual: at an ordinary ambient temperature of 25°C (77°F), and using a battery pack that has been fully charged until the charge lamp has turned off.

## Notes on shooting with the viewfinder

This camera is equipped with an Organic Electro-Luminescence viewfinder with high resolution and high contrast. This viewfinder achieves a wide viewing angle and a long eye relief. This camera is designed to provide an easily viewable viewfinder by appropriately balancing various elements.

- The image may be slightly distorted near the corners of the viewfinder. This is not a malfunction. When you want to check every detail of the entire composition, you can also use the LCD screen.

## How to turn off wireless network functions (Wi-Fi and NFC, etc.) temporarily

When you board an airplane, etc., you can turn off all wireless network functions temporarily.

Select MENU →  [Wireless] → [Airplane Mode] → [On].

If you set [Airplane Mode] to [On], an  (airplane) mark will be displayed on the screen.

## Notes on wireless LAN

If your camera is lost or stolen, Sony bears no responsibility for the loss or damage caused by illegal access or use of the registered access point on the camera.

# Checking the supplied items

The number in parentheses indicates the number of pieces.

- Camera (1)
- AC Adaptor AC-UB10C/UB10D (1)

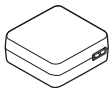

- Power cord (mains lead) (1)\* (not supplied in the U.S.A. and Canada)



\* Multiple power cords may be supplied with your camera. Use the appropriate one that matches your country/region.

- Rechargeable battery pack NP-FW50 (1)

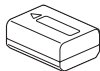

- Micro USB cable (1)

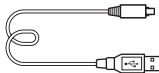

- Shoulder strap (1)

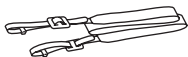

For how to attach the shoulder strap to the camera, refer to page 15.

- Body cap (1) (Attached on the camera)



- Shoe cap (1) (Attached on the camera)
- Eyepiece Cup (1) (Attached on the camera)
- Instruction Manual (1) (this manual)

## ILCE-7K:

- Zoom lens FE 28-70 mm F3.5-5.6 OSS (1)/Front lens cap (1)/Rear lens cap (1)/Lens hood (1)

# Identifying parts

See the pages in parentheses for details on operation for the parts.

## Front side

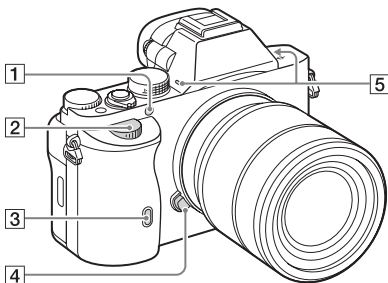

GB

When the lens is removed

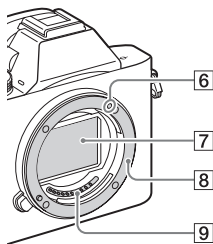

**7** Image sensor\*<sup>2</sup>

**8** Mount

**9** Contacts\*<sup>2</sup>

\*1 Do not cover this part during movie recording.

Doing so may cause noise or lower the volume.

\*2 Do not directly touch these parts.

**1** AF illuminator/Self-timer lamp

**2** Front dial

**3** Remote sensor

**4** Lens release button

**5** Built-in microphone\*<sup>1</sup>

**6** Mount index

## Rear side

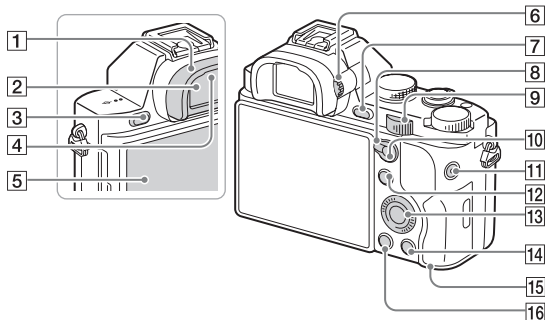

1 Eyepiece cup

2 Viewfinder

3 MENU button (25)

4 Eyepiece sensors

5 LCD screen

- You can adjust the LCD screen to an easily viewable angle and shoot from any position.

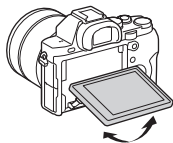

6 Diopter-adjustment dial

- Adjust the diopter-adjustment dial to your eyesight until the display appears clearly in the viewfinder.

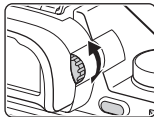





7 For shooting: C2 (Custom2) button

For viewing: ⊕ (Enlarge) button

8 AF/MF/AEL switch lever

9 Rear dial



- 10** For shooting: AF/MF (Auto focus/manual focus) button/  
AEL button  
For viewing:  (Image index) button
- 11** MOVIE button (41)
- 12** For shooting: Fn button (24)  
For viewing:  (Send to Smartphone) button
- 13** Control wheel
- 14** For shooting: C3 (Custom3) button  
For viewing:  (Delete) button (43)
- 15** Access lamp
- 16**  (Playback) button

## Top side/Side view

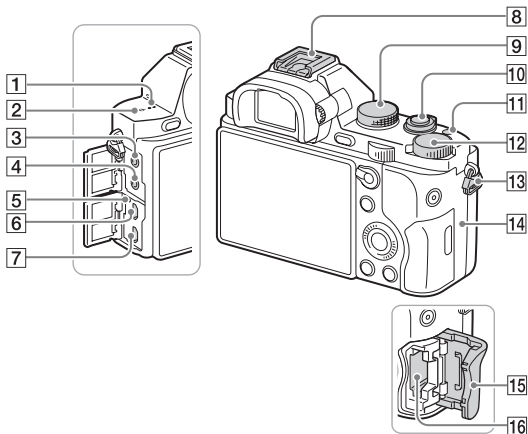

- 1** Speaker
- 2** ⊖ Image sensor position mark
- 3** 🎧 (Microphone) jack
- When an external microphone is connected, the microphone is turned on automatically. If the external microphone is a plug-in-power type, the power of the microphone is supplied by the camera.
- 4** 🎧 (Headphones) jack
- 5** Charge lamp
- 6** Multi terminal
- Supports Micro USB compatible device.
- 7** HDMI micro jack
- 8** Multi interface shoe\*
- Some of the accessories may not be inserted fully and protrude backward from the Multi interface shoe. However, when the accessory reaches the front end of the shoe, the connection is completed.
- 9** Mode dial (44)
- 10** Power switch/Shutter button
- 11** C1 (Custom 1) button

12 Exposure compensation dial

13 Hooks for shoulder strap

- Attach both ends of the strap onto the camera.

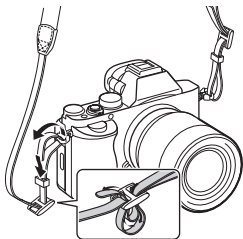

14 **N** (N mark)

- This mark indicates the touch point for connecting the camera and an NFC-enabled Smartphone.

For details on the location of the N mark on your Smartphone, refer to the operating instructions of the Smartphone.

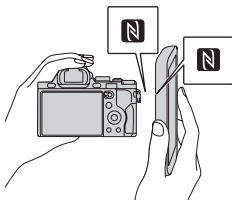

- NFC (Near Field Communication) is an international standard of short-range wireless communication technology.

15 Memory card cover

16 Memory card slot

\* For details on compatible accessories of the Multi interface shoe, visit the Sony web site in your area, or consult your Sony dealer or local authorized Sony service facility.

Accessories for the Accessory Shoe can also be used.

Operations with other manufactures' accessories are not guaranteed.

**ni** Multi  
Interface Shoe

GB

Accessory Shoe

## Bottom view

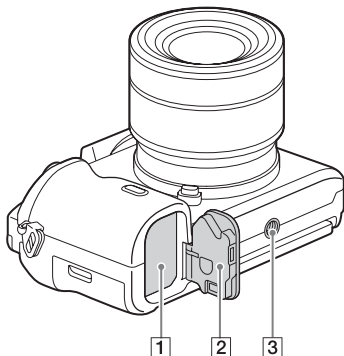

1 Battery insertion slot (27)

2 Battery cover (27)

3 Tripod socket hole

- Use a tripod with a screw less than 5.5 mm (7/32 inches) long. Otherwise, you cannot firmly secure the camera, and damage to the camera may occur.

### Connection plate cover

Use this when using an AC-PW20 AC Adaptor (sold separately).

Insert the connection plate into the battery compartment, and then pass the cord through the connection plate cover as shown below.

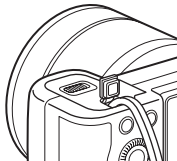

- Make sure that the cord is not pinched when you close the cover.

## Lens FE 28-70 mm F3.5-5.6 OSS (Supplied with ILCE-7K)

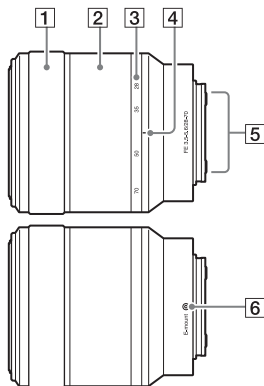

- 1 Focusing ring
- 2 Zoom ring
- 3 Focal-length scale
- 4 Focal-length index
- 5 Lens contacts\*
- 6 Mount index

\* Do not touch this part directly.

# List of icons on the screen

The status of the LCD screen is set to [Display All Info.] in the default settings.

When you change [DISP Button] setting, and then if you press DISP on the control wheel, the screen status will change to “For viewfinder” mode. You can also display the histogram by pressing DISP.

## For the LCD screen mode

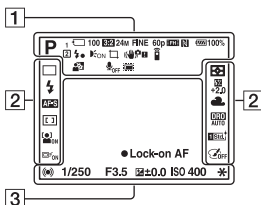

## For playback (Basic information display)

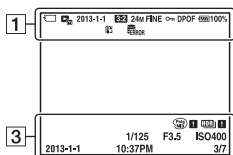

## For the viewfinder mode

### In Auto Mode or Scene Selection mode

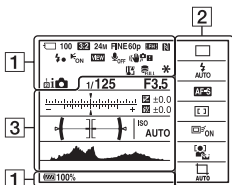

### P/A/S/M/Sweep Panorama mode

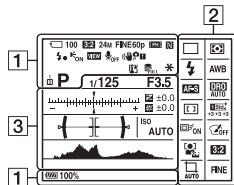









Display	Indication
<b>ISO400</b> <b>ISO AUTO</b>	ISO sensitivity
<b>*</b>	AE lock
	Shutter speed indicator
	Aperture indicator
	Histogram
<b>HDR</b>	Auto HDR image warning
	Picture Effect error
<b>2013-1-1</b> <b>10:37PM</b>	Date of recording
<b>3/7</b>	File number/Number of images in the view mode

# Operating the camera

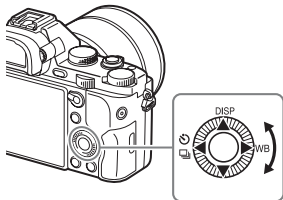
## How to use the control wheel



- You can turn the control wheel or press up/down/left/right on the control wheel to move the selection frame. Press ● in the center of the control wheel to set the selected item. In this manual, the action of pressing the up/down/left/right side of the control wheel is indicated by ▲/▼/◀/▶.
- The following functions are assigned to ▲/◀/▶ on the control wheel. You can also change the ISO sensitivity immediately by turning the control wheel.

▲	<b>DISP</b>	Changes the screen display.
▶	<b>WB</b>	White Balance
◀		Drive Mode <ul style="list-style-type: none"><li>• Cont. Shooting/Bracket</li><li>• Self-timer</li></ul>

- You can assign a desired function to the ▼/◀/▶/● buttons and to the control wheel turning position in shooting mode.
- When you turn the control wheel or press ◀/▶ on the control wheel in playback mode, you can display the previous or next image.

## How to use the front dial/rear dial

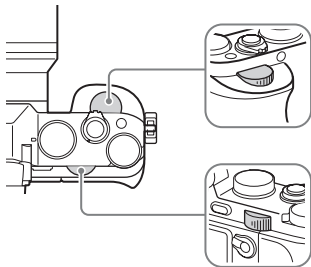

GB

You can turn the front dial or rear dial to change the settings required for each shooting mode with immediate effect.

# Selecting a function using the Fn (Function) button

This button is used for setting up or executing functions used frequently in shooting, except for functions from the Quick Navi screen.

**1 Press the DISP on the control wheel to set the screen mode to other than [For viewfinder].**

**2 Press the Fn button.**

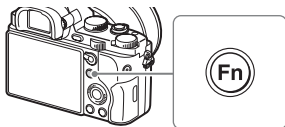

**3 Select the desired item using ▲/▼/◀/▶ on the control wheel.**

The setting screen appears.

**4 Select the desired setting by turning the front dial, then press ● on the control wheel.**

- Some setting values can be finely adjusted by turning the rear dial.

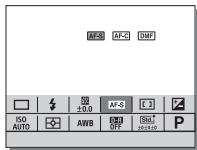

## To set the individual settings in the dedicated screen

In step 3, select a setting item and press ● on the control wheel to switch to the dedicated screen for the setting item. Set the items according to the Operation guide.



Operation guide

# Functions that can be selected using the MENU button

You can set up the basic settings for the camera as a whole, or execute functions such as shooting, playback, or other operations.

---

## 1 Press MENU button to display the menu screen.

---

## 2 Select the desired setting item using ▲/▼/◀/▶ on the control wheel or by turning the control wheel, and then press ● on the center of the control wheel.

- Select an icon at the top of the screen and press the ◀/▶ on the control wheel to move to another MENU item.

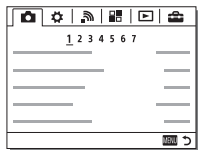

GB

---

## 3 Select the setting value, then press ● to confirm.

### To display the Tile Menu

Allows you to select whether to always display the first screen of the menu when you press the MENU button.

**MENU** →  (Setup) 2 → [Tile Menu] → [On]

# Using the In-Camera Guide

You can use [Custom Key Settings] to assign In-Camera Guide to the desired button.

The In-Camera Guide displays explanations for the currently selected menu function or setting.

---

**1 Select MENU button →  (Custom Settings) 6 → [Custom Key Settings] → desired functions assigned to the button → [In-Camera Guide].**

Press the MENU button and use the control wheel to select a MENU item whose explanation you want to read, and then press the button to which [In-Camera Guide] is assigned.

---

# Charging the battery pack

When using the camera for the first time, be sure to charge the NP-FW50 battery pack (supplied).

The “InfoLITHIUM” battery pack can be charged even when it has not been fully depleted.

It can also be used when it has not been fully charged.

The charged battery pack is discharged little by little, even when you do not use it. To avoid missing an opportunity to shoot, charge the battery pack again before you shooting.

- 
- 1 Set the ON/OFF (Power) switch to OFF.**

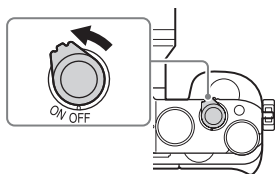

GB

- 
- 2 Slide the lever to open the cover.**

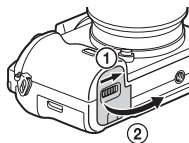

- 
- 3 Insert the battery pack completely, using the tip of the battery to press the lock lever.**

Lock lever

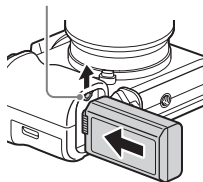

#### 4 Close the cover.

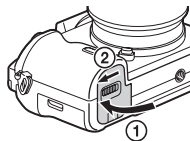

#### 5 Connect the camera to the AC Adaptor (supplied) using the micro USB cable (supplied), and connect the AC Adaptor to the wall outlet (wall socket).

For customers in the USA and Canada

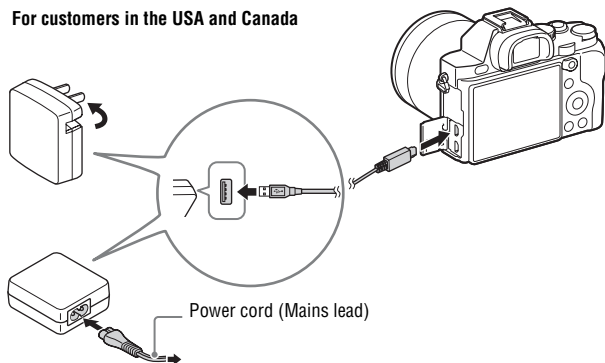

For customers in countries/regions  
other than the USA and Canada



The charge lamp lights orange, and charging starts.

- Turn off the camera while charging the battery.
- When the charge lamp flashes and charging is not finished, remove and re-insert the battery pack.

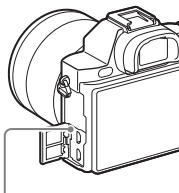

Charge lamp  
Lit: Charging  
Off: Charging finished  
Flashing:

Charging error or charging paused temporarily because the camera is not within the proper temperature range

GB

## Notes

- If the charge lamp on the camera flashes when the AC Adaptor is connected to the wall outlet (wall socket), this indicates that charging is temporarily stopped because the temperature is outside the recommended range. When the temperature gets back within the appropriate range, the charging resumes. We recommend charging the battery pack in an ambient temperature of between 10°C to 30°C (50°F to 86°F).
- Connect the AC Adaptor (supplied) to the nearest wall outlet (wall socket). If malfunctions occur while using the AC Adaptor, disconnect the plug from the wall outlet (wall socket) immediately to disconnect from the power source.
- When the camera is being used for the first time or when you use a battery pack that has not been used for a long time, the charge lamp may flash quickly when the battery is charged for the first time. If that happens, remove the battery pack from the camera and then re-insert it to recharge.
- Do not continuously or repeatedly charge the battery without using it if it is already fully charged or close to fully charged. Doing so may cause a deterioration in battery performance.
- When charging is finished, disconnect the AC Adaptor from the wall outlet (wall socket).
- Be sure to use only genuine Sony brand battery packs, micro USB cable (supplied) and AC Adaptor (supplied).

## Charging time (Full charge)

The charging time is approximately 310 min. using the AC Adaptor (supplied).

### Notes

- The above charging time applies when charging a fully depleted battery pack at a temperature of 25°C (77°F). Charging may take longer depending on conditions of use and circumstances.

## Charging by connecting to a computer

The battery pack can be charged by connecting the camera to a computer using a micro USB cable.

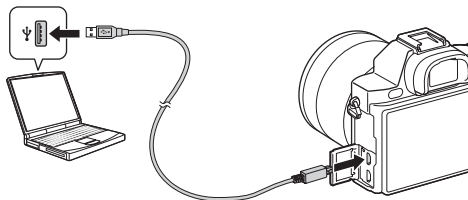

### Notes

- Note the following points when charging via a computer:
  - If the camera is connected to a laptop computer that is not connected to a power source, the laptop battery level decreases. Do not charge for an extended period of time.
  - Do not turn on/off or restart the computer, or wake the computer to resume from sleep mode when a USB connection has been established between the computer and the camera. The camera may cause a malfunction. Before turning on/off, or restarting the computer or waking the computer from sleep mode, disconnect the camera and the computer.
  - No guarantees are made for charging using a custom-built computer or a modified computer.

## Checking the remaining battery charge

A remaining charge indicator appears on the screen.



### Notes

- The remaining charge indicator may not be correct under certain circumstances.

## To remove the battery pack

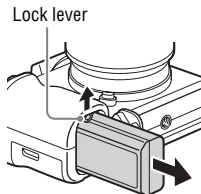

Turn off the camera. Slide the lock lever after confirming that the access lamp (page 12) is off, and remove the battery pack.

Be sure not to drop the battery pack.

GB

# Inserting a memory card (sold separately)

**1** Slide the lever to open the cover.

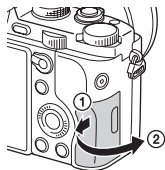

**2** Insert the memory card (sold separately).

- With the notched corner facing as illustrated, insert the memory card until it clicks into place.

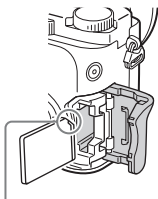

Ensure the notched corner faces correctly.

**3** Close the cover.

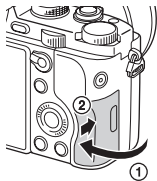

## To remove the memory card

Make sure that the access lamp (page 12) is not lit, then push the memory card in once.

## Memory cards that can be used

You can use the following types of memory cards with this camera. However, proper operation cannot be guaranteed for all types of memory cards.

	Memory card	For still images	For movies
<b>A</b>	Memory Stick PRO Duo	✓	✓ (Mark2 only)
	Memory Stick PRO-HG Duo	✓	✓
	Memory Stick XC-HG Duo	✓	✓
<b>B</b>	SD memory card	✓	✓ (Class 4 or faster)
	SDHC memory card	✓	✓ (Class 4 or faster)
	SDXC memory card	✓	✓ (Class 4 or faster)

GB

• In this manual, the products in the table are collectively referred to as follows:

**A:** “Memory Stick PRO Duo” media

**B:** SD card

### Notes

- Images recorded on a “Memory Stick XC-HG Duo” media or an SDXC memory card cannot be imported to or played on computers or AV devices that are not compatible with exFAT\*. Make sure that the device is compatible with exFAT before connecting it to the camera. If you connect your camera to an incompatible device, you may be prompted to format the card.

Never format the card in response to this prompt, as doing so will erase all data on the card.

\* exFAT is the file system used on “Memory Stick XC-HG Duo” media and SDXC memory cards.

# Attaching a lens

Set the power switch of the camera to OFF before you attach or remove the lens.

## 1 Remove the body cap from the camera and the rear lens cap from the rear of the lens.

- When changing the lens, quickly change the lens away from dusty locations to keep dust or debris from getting inside the camera.
- When shooting, remove the front lens cap from the front of the lens.

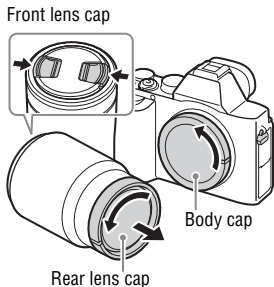

## 2 Mount the lens by aligning the white index marks (mounting indexes) on the lens and camera.

- Hold the camera with the lens facing down to prevent dust from entering into the camera.

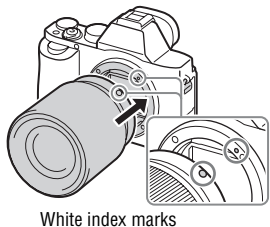

## 3 While pushing the lens lightly toward the camera, turn the lens clockwise until it clicks into the locked position.

- Be sure to put the lens on straight.

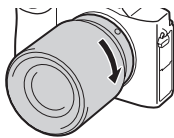

**Notes**

- When attaching a lens, do not press the lens release button.
- Do not use force when attaching a lens.
- The Mount Adaptor (sold separately) is required to use an A-mount lens (sold separately). To use the Mount Adaptor, refer to the operating manual supplied with the Mount Adaptor.
- When you want to shoot full-frame images, use a lens designed for a full-frame camera.
- When carrying the camera with a lens attached, hold both the camera and the lens firmly.
- Do not hold the part of the lens that is extended for the zoom or focus adjustment.

**To remove the lens**

GB

- 1 Press the lens release button all the way in and turn the lens counterclockwise until it stops.**

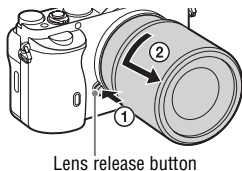

- 2 Attach the caps to the front and rear of the lens and the body cap to the camera.**

- Before you attach them, remove any dust from them.

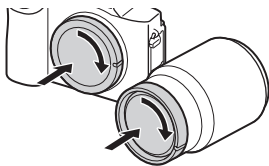

---

## Notes on changing the lens

When changing the lens, if dust or debris gets inside the camera and adheres to the surface of the image sensor (the part that converts the light to an electric signal), it may appear as dark spots on the image, depending on the shooting environment.

The camera is equipped with an anti-dust function to prevent dust from landing on the image sensor. However, always make sure to quickly change the lens away from dusty locations when attaching/removing a lens.



# Setting the date and time

When you turn on the camera for the first time or after you initialize the functions, the screen to set the date and time appears.

---

## 1 Set the power switch to ON to turn on the camera.

The screen to set the date and time appears.

- To turn the camera off, set the power switch to OFF.

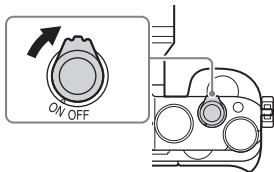

GB

---

## 2 Check that [Enter] is selected on the screen, then press ● on the control wheel.

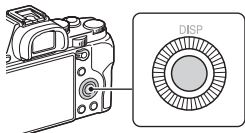

---

## 3 Select a desired geographic location, then press ●.

---

## 4 Press ▲/▼ on the control wheel, or select a setting item by turning the control wheel, then press ●.

---

## 5 Press ▲/▼/◀/▶, or select a desired setting by turning the control wheel, then press ●.

---

## 6 Repeat steps 4 and 5 to set other items, then select [Enter] and press ● on the control wheel.

---

### To cancel the date and time setting operation

Press the MENU button.

## Setting the date/time and area again

The date and time setup screen appears automatically when the power is turned on for the first time or when the internal rechargeable backup battery has been discharged. To reset the date and time, use the menu.

**MENU button** →  **(Setup) 4** →  
**[Date/Time Setup] or [Area Setting]**

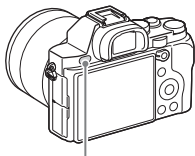

MENU button

## Maintaining the date and time setting

This camera has an internal rechargeable battery for maintaining the date and time and other settings regardless of whether the power is on or off, or the battery is installed or not.

# Shooting still images

In auto mode, the camera analyzes the subject and allows you to shoot with the appropriate settings.

---

**1 Set the power switch to ON to turn on the camera.**

---

**2 Set the mode dial to **AUTO** (Auto Mode).**

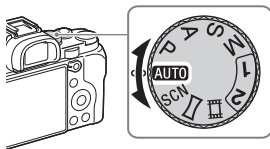

GB

---

**3 Look into the viewfinder and hold the camera.**

---

**4 Determine the size of a subject.**

When using a lens with a zoom lever:

Move the zoom lever.

When using a lens with a zoom ring:

Turn the zoom ring.

- The optical zoom is not available when a fixed focal length lens is mounted.
- If the zoom range of the optical zoom is exceeded when a Power zoom lens is mounted, the camera automatically switches over to the camera side zoom.

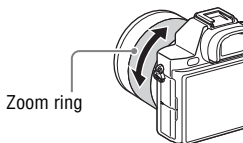

---

**5 Press the shutter button halfway down to focus.**

- When the image is in focus, a beep sounds and the ● or (●) indicator lights.

---

## 6 Press the shutter button fully down to shoot an image.

- If [Auto Obj. Framing] is set to [Auto], when shooting faces, close-up (macro) subjects, or subjects tracked by [Lock-on AF], the camera analyzes the scene and automatically trims the captured image into a suitable composition. Both the original and the trimmed images will be saved.



# Recording movies

---

## 1 Press the MOVIE button to start recording.

- Since the [MOVIE Button] is set to [Always] in the default setting, movie recording can be started from any shooting mode.

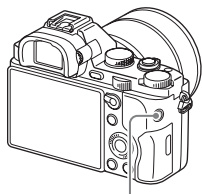

MOVIE button

---

GB

## 2 Press the MOVIE button again to stop recording.

---

### Notes

- The sound of the camera in operation may be recorded while recording a movie. You can disable the sound recording by setting [Audio Recording] to [Off].
- To prevent the operating sound of the zoom ring from being recorded during movie recording when a Power zoom lens is used, we recommend recording movies using the zoom lever. When you move the zoom lever, place your finger lightly on the lever and operate it without flicking.
- The continuous recording time of a movie depends on the ambient temperature or the condition of the camera. See “Notes on continuous movie recording” (page 59).
- When the [I] icon appears, the temperature of the camera is too high. Turn the camera off and wait until the temperature of the camera decreases.
- When you are recording continuously for a long time, you may feel that the camera is warm. This is normal. Also, “Internal temp. high. Allow it to cool.” may appear. In such cases, turn the camera off and wait until the camera is ready to shoot again.



# Playing back images

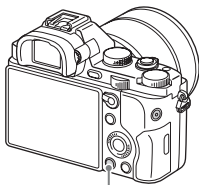











1 Press the  button.



 button

2 Select an image by pressing the /▶ on the control wheel.

- To play back movies, press  on the control wheel.
- If you press  on the control wheel while playing back a movie, the control panel will be displayed.

Control panel	Action during movie playback
	Playback
	Pause
	Fast forward
	Fast rewind
	Forward slow playback
	Rewind slow playback
	Next movie
	Previous movie
	Frame advance
	Frame rewind
	Volume settings
	Closes the control panel

## Notes

- Movies recorded using other devices may not play back on this camera.

# Deleting images

Once you have deleted an image, you cannot restore it. Be sure that you want to delete the image before proceeding.

- 1** While displaying the image you want to delete, press the  (Delete) button.

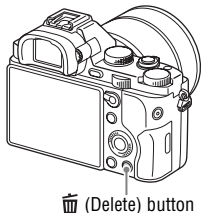

GB

- 2** Select [Delete] with / on the control wheel, then press .

- To delete several images at a time, select MENU button →  (Playback) 1 → [Delete].

## Notes



- Protected images cannot be deleted.

# Selecting a shooting mode

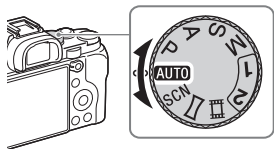
Turn the mode dial and set to the desired shooting mode.



The following shooting modes are available.

<b>AUTO (Auto Mode)</b>	Allows you to shoot still images with the settings adjusted automatically.
<b>P (Program Auto)</b>	Allows you to shoot with the exposure (the shutter speed and the aperture value) adjusted automatically. The other settings can be adjusted manually.
<b>A (Aperture Priority)</b>	Shoots by adjusting the aperture and changing the focus range, or by defocus the background.
<b>S (Shutter Priority)</b>	Adjusts the shutter speed to show the movement of the subject.
<b>M (Manual Exposure)</b>	Allows you to shoot after manually adjusting the exposure (the shutter speed and the aperture value) using the front or rear dial.
<b>1/2 (Memory recall)</b>	Calls up settings pre-registered in [Memory] in the  (Camera Settings).
<b>SCN (Scene Selection)</b>	Allows you to shoot with preset settings according to the scene.
 <b>(Sweep Panorama)</b>	Allows you to shoot panoramic images by combining multiple images.
 <b>(Movie)</b>	Allows you to change shooting settings and shoot a movie.



# Using the Wi-Fi and NFC one-touch functions

You can perform the following operations using the camera's Wi-Fi and NFC One-touch functions.

Saving images to a computer.



Using the smartphone as a remote control for the camera.



Transferring images from the camera to a smartphone.



Viewing still images on a TV.



For details on the Wi-Fi and NFC One-touch functions, refer to the attached document “Wi-Fi Connection/One-touch (NFC) Guide” or to the Help Guide (page 54).

## Connecting the camera to a wireless access point

Connect the camera to your wireless access point. Before starting the procedure, make sure you have the SSID (name of the access point) and password of your wireless access point with you.

**1 MENU** →  (**Wireless**) **2** → **[Access Point Set.]**.

- 2** Use ▲/▼ on the control wheel to select the access point you want to connect to. Press ● in the center of the control wheel and enter the password if a key icon is displayed with a wireless access point, then select [OK].

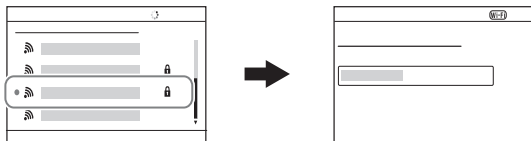

### Notes

- If a connection is not established, see the wireless access point operating instructions or contact the administrator of the access point.
- To save images to a computer, install the following dedicated software on your computer.

When using Windows: PlayMemories Home

[www.sony.net/pm/](http://www.sony.net/pm/)

When using Mac: Wireless Auto Import

<http://www.sony.co.jp/imsoft/Mac/>

# Adding applications to the camera (Application downloading)

You can add the desired functions to your camera by connecting to the application downloading website  (PlayMemories Camera Apps) via the Internet. For example, the following functions are available:

- You can use various effects for shooting images.
- You can upload images to network services directly from the camera.

## Downloading applications

### 1 Access the application downloading website.

<http://www.sony.net/pmca>

GB

### 2 Follow the instructions on the screen and acquire a service account.

- If you have an account, sign in to the application download site.

### 3 Select the desired application and download the application to the camera following the instructions on the screen.

- To connect the camera to a Mac computer, perform the following setting on the camera.

MENU →  (Setup) 4 → [USB Connection] → [MTP]

① To a USB terminal of the computer

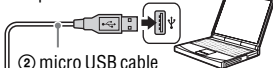

② micro USB cable (supplied)

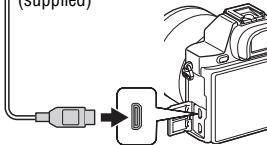



③ Multi Terminal

#### Notes

- The application downloading function may not be available in some countries and regions. For details, refer to the application downloading website above.

## How to download applications directly using the Wi-Fi function of the camera

You can download applications using the Wi-Fi function without connecting to a computer.

Select MENU →  (Application) → [Application List] →   
(PlayMemories Camera Apps), then follow the instructions on the screen to download applications.

Acquire a service account in advance.

Select MENU →  (Wireless) 2 → [Access Point Set.] → access point to be connected → change [IP Address Setting] to [Auto] if it is set to [Manual].

# Using the software

Use the following applications to optimize use of the images shot with your camera.

- “Image Data Converter”
- “PlayMemories Home”
- “Remote Camera Control”

For details on installation, see pages 51 to 53.

## Recommended computer environment (Windows)

The following computer environments are recommended when using the software and importing images via a USB connection.

GB

<b>OS (pre-installed)</b>	Windows Vista* SP2/Windows 7 SP1/Windows 8
<b>“PlayMemories Home”</b>	<b>CPU:</b> Intel Pentium III 800 MHz or faster (For playing/editing the High Definition movies: Intel Core Duo 1.66 GHz or faster/Intel Core 2 Duo 1.66 GHz or faster, Intel Core 2 Duo 2.26 GHz or faster (AVC HD (FX/FH)), Intel Core 2 Duo 2.40 GHz or faster (AVC HD (PS))) <b>Memory:</b> 1 GB or more <b>Hard Disk:</b> Disk space required for installation—approximately 600 MB <b>Display:</b> Screen resolution—1024 × 768 dots or more
<b>“Image Data Converter Ver.4”/ “Remote Camera Control Ver.3”</b>	<b>CPU/Memory:</b> Pentium 4 or faster/1 GB or more <b>Display:</b> 1024 × 768 dots or more

\* Starter (Edition) is not supported.

## Recommended computer environment (Mac)

The following computer environments are recommended when using the software and importing images via a USB connection.

<b>OS (pre-installed)</b>	Mac OS X v10.6 – v10.8
<b>“PlayMemories Home”</b>	<b>CPU:</b> Intel processors (Intel Core Solo/Core Duo/Core 2 Duo, etc.) <b>Hard Disk:</b> Disk space required for installation—approximately 100 MB <b>Display:</b> Screen resolution—1024 × 768 dots or more

**“Image Data Converter Ver.4”/  
“Remote Camera Control Ver.3”**

**CPU:** Intel Core Solo/Core Duo/Core 2 Duo or faster  
**Memory:** 1 GB or more is recommended.  
**Display:** 1024 × 768 dots or more

### Notes

- Operation cannot be assured in an environment that is based on an upgrade of the operating systems described above or in a multi-boot environment.
- If you connect 2 or more USB devices to a single computer at the same time, some devices, including the camera, may not operate, depending on the types of USB devices you are using.
- Connecting the camera using a USB interface that is compatible with Hi-Speed USB (USB 2.0 compliant) allows advanced transfer (high speed transfer), as the camera is compatible with Hi-Speed USB (USB 2.0 compliant).
- When your computer resumes activity from suspend or sleep mode, communication between the camera and your computer may not recover at the same time.

## Using “Image Data Converter”

With “Image Data Converter”, you can do the following:

- You can play back and edit images recorded in RAW format with various corrections, such as tone curve and sharpness.
- You can adjust images with white balance, exposure, and [Creative Style], etc.
- You can save the images displayed and edited on a computer.  
You can either save the image as RAW format or save it in a general file format.
- You can display and compare the RAW images and JPEG images recorded by this camera.
- You can rank images in 5 grades.
- You can apply color labels.

To use “Image Data Converter,” refer to Help.

Click [Start] → [All Programs] → [Image Data Converter] → [Help] → [Image Data Converter Ver.4].

“Image Data Converter” support page (English only)

<http://www.sony.co.jp/ids-se/>

## Installing “Image Data Converter”

**1 Download the software from the following URL and install it on your computer.**

**Windows:**

<http://www.sony.co.jp/imsoft/Win/>

**Mac:**

<http://www.sony.co.jp/imsoft/Mac/>

### Notes

- Log on as Administrator.

GB

## Using “PlayMemories Home”

The software “PlayMemories Home” allows you to import still images and movies to your computer and use them. “PlayMemories Home” is required for importing AVCHD movies to your computer.



Importing images from your camera

For Windows, the following functions are also available.



Viewing images on Calendar



Creating movie discs



Uploading images to network services

Playing back imported images



Sharing images on “PlayMemories Online”



## Notes

- An Internet connection is required to install “PlayMemories Home”.
- An Internet connection is required to use “PlayMemories Online” or other network services. “PlayMemories Online” or other network services may not be available in some countries or regions.
- Refer to the following URL for Mac software:  
<http://www.sony.co.jp/imsoft/Mac/>
- If the software “PMB (Picture Motion Browser),” supplied with models released before 2011, has already been installed on your computer, it will be overwritten by “PlayMemories Home” during the installation. Use “PlayMemories Home,” the successor software of “PMB.”
- Movies recorded using the [60p 28M(PS)]/[50p 28M(PS)], [60i 24M(FX)]/[50i 24M(FX)] or [24p 24M(FX)]/[25p 24M(FX)] setting in [  Record Setting] are converted by “PlayMemories Home” to create an AVCHD recording disc. This conversion can take a long time. Also, you cannot create a disc with the original image quality. If you want to keep the original image quality, store your movies on a Blu-ray Disc.

## Installing “PlayMemories Home”

### 1 Using the Internet browser on your computer, go to the following URL, then click [Install] → [Run].

[www.sony.net/pm/](http://www.sony.net/pm/)

### 2 Follow the instructions on the screen to complete the installation.

## Using “Remote Camera Control”

Connect the camera to your computer. With “Remote Camera Control” you can:

- Set up the camera or record an image from the computer.
- Record an image directly to the computer.
- Perform an Interval Timer Shooting.

Set up the following before use: MENU →  (Setup) 4 → [USB Connection] → [PC Remote]



---

## Installing “Remote Camera Control”

---

**1** Using the Internet browser on your computer, go to the following URL.

**Windows:**

<http://www.sony.co.jp/imsoft/Win/>

**Mac:**

<http://www.sony.co.jp/imsoft/Mac/>

---

**2** Follow the instructions on the screen to download and install “Remote Camera Control.”

GB

---

### Notes

- An Internet connection is required to install “Remote Camera Control.”

# Learning more about the camera (“Help Guide”)



“Help Guide” is an on-line manual. Refer to it for in-depth instructions on the many functions of the camera.

---

## 1 Access the Sony support page.

<http://www.sony.net/SonyInfo/Support/>

---

## 2 Select your country or region.

---

## 3 Search for the model name of your camera within the support page.

- Check the model name on the bottom of your camera.

# Checking the number of images and recordable time of movies

When you insert a memory card into the camera and set the power switch to ON, the number of images that can be recorded (should you continue to shoot using the current settings) is displayed on the screen.

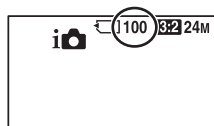

## Notes

- When “0” (the number of recordable images) flashes in yellow, the memory card is full. Replace the memory card with another one, or delete images from the current memory card (page 43).
- When “NO CARD” (the number of recordable images) flashes in yellow, it means no memory card has been inserted. Insert a memory card.

GB

## The number of images that can be recorded on a memory card

The table below shows the approximate number of images that can be recorded on a memory card formatted with this camera. The values are defined using Sony standard memory cards for testing. The values may vary depending on the shooting conditions and the type of memory card used.

**ILCE-7:****Image Size: L: 24M****Aspect Ratio: 3:2\*****Memory card formatted with this camera (Units: Images)**

<b>Size \ Capacity</b>	<b>2 GB</b>	<b>4 GB</b>	<b>8 GB</b>	<b>16 GB</b>	<b>32 GB</b>	<b>64 GB</b>
Standard	280	560	1100	2250	4600	9200
Fine	195	395	800	1600	3200	6400
Extra fine	105	215	435	870	1700	3450
RAW & JPEG	54	105	215	435	870	1750
RAW	74	145	295	600	1200	2400

**ILCE-7R:****Image Size: L: 36M****Aspect Ratio: 3:2\*****Memory card formatted with this camera (Units: Images)**

<b>Size \ Capacity</b>	<b>2 GB</b>	<b>4 GB</b>	<b>8 GB</b>	<b>16 GB</b>	<b>32 GB</b>	<b>64 GB</b>
Standard	215	440	890	1750	3550	7000
Fine	145	295	600	1200	2400	4800
Extra fine	78	150	310	630	1250	2500
RAW & JPEG	37	75	150	300	610	1200
RAW	50	99	200	405	810	1600

\* When  Aspect Ratio] is set to [16:9], you can record more images than the numbers shown in the table above (except when [RAW] is selected).

## The number of images that can be recorded using a battery pack

Note that the actual numbers may differ depending on the conditions of use.

### ILCE-7:

	Battery life	Number of images
Shooting (still images)	Approx. 135 min.	Approx. 270 images
Actual shooting (movies)	Approx. 60 min.	—
Continuous shooting (movies)	Approx. 100 min.	—
Viewing (still images)	Approx. 280 min.	Approx. 5600 images

GB

### ILCE-7R:

	Battery life	Number of images
Shooting (still images)	Approx. 135 min.	Approx. 270 images
Actual shooting (movies)	Approx. 60 min.	—
Continuous shooting (movies)	Approx. 90 min.	—
Viewing (still images)	Approx. 280 min.	Approx. 5600 images

### Notes

- The above number of images applies when the battery pack is fully charged. The number of images may decrease depending on the conditions of use.
- The number of images that can be recorded is for shooting under the following conditions:
  - The battery pack is used at an ambient temperature of 25°C (77°F).
  - Using the lens FE 28-70 mm F3.5-5.6 OSS
  - Using Sony “Memory Stick PRO Duo” (Mark2) media (sold separately)
  - [Viewfinder Bright.] is set to [Manual] [±0].
  - [Monitor Brightness] is set to [Manual] [±0].
  - [Display Quality] is set to [Standard] (ILCE-7)/[High] (ILCE-7R).
- The number for “Shooting (still images)” is based on the CIPA standard, and is for shooting under the following conditions:
 

(CIPA: Camera & Imaging Products Association)

  - [Focus Mode] is set to [Single-shot AF].
  - Shooting once every 30 seconds.
  - The power turns on and off once every ten times.

- The number of minutes for movie shooting is based on the CIPA standard, and are for shooting under the following conditions:
  - [RECORD] Record Setting] is set to [60i 17M(FH)]/[50i 17M(FH)].
  - Typical movie shooting: Battery life based on repeatedly shooting, zooming, shooting stand-by, turning on/off, etc.
  - Continuous movie shooting: Battery life based on non-stop shooting until the limit (29 minutes) has been reached, and then continued by pressing the MOVIE button again. Other functions, such as zooming, are not operated.

## Available recording time for a movie

The table below shows the approximate total recording times using a memory card formatted with this camera.

### Memory card formatted with this camera (h (hour), m (minute))

Record Setting \ Capacity	2 GB	4 GB	8 GB	16 GB	32 GB	64 GB
60i 24M(FX)/50i 24M(FX)	10 m	20 m	40 m	1 h 30 m	3 h	6 h
60i 17M(FH)/50i 17M(FH)	10 m	30 m	1 h	2 h	4 h 5 m	8 h 15 m
60p 28M(PS)/50p 28M(PS)	9 m	15 m	35 m	1 h 15 m	2 h 30 m	5 h 5 m
24p 24M(FX)/25p 24M(FX)	10 m	20 m	40 m	1 h 30 m	3 h	6 h
24p 17M(FH)/25p 17M(FH)	10 m	30 m	1 h	2 h	4 h	8 h
1440×1080 12M	20 m	40 m	1 h 20 m	2 h 45 m	5 h 30 m	11 h
VGA 3M	1 h 10 m	2 h 25 m	4 h 55 m	10 h	20 h	40 h

- Continuous shooting is possible for approximately 29 minutes (a product specification limit). The maximum continuous recording time of an MP4 (12M) format movie is about 20 minutes (limited by the 2 GB file size restriction).

**Notes**

- The recordable time of movies varies because the camera is equipped with VBR (Variable Bit Rate), which automatically adjusts image quality depending on the shooting scene. When you record a fast-moving subject, the image is clearer but the recordable time is shorter because more memory is required for recording. The recordable time also varies depending on the shooting conditions, the subject or the image quality/size settings.
- The values shown are not for continuous recording time.
- The recording time may differ depending on shooting conditions and the memory card used.
- When [ ] is indicated, stop recording the movie. The temperature inside the camera has increased to an unacceptable level.
- For details on movie playback, see page 42.

GB

**Notes on continuous movie recording**

- It requires a lot of power to perform high quality movie recording or continuous shooting using the image sensor. Therefore, if you continue to shoot, the temperature inside the camera will rise, especially that of the image sensor. In such cases, the camera turns off automatically since higher temperatures affect the quality of the images or affect the internal mechanism of the camera.
- The duration of time available for movie recording varies with the temperature or condition of the camera before you start recording. If you frequently recompose or shoot images after the power is turned on, the temperature inside the camera will rise and the recording time available will be shorter.
- If the camera stops recording due to the temperature, leave it for several minutes with the power turned off. Start recording after the temperature inside the camera drops fully.
- If you observe the following points, the recording time will be longer.
  - Keep the camera out of direct sunlight.
  - Turn the camera off when it is not being used.
- The maximum size of a movie file is about 2 GB. When the file size is about 2 GB, recording stops automatically when [ ] File Format is set to [MP4], and a new movie file is created automatically when [ ] File Format is set to [AVCHD].
- The maximum continuous recording time is 29 minutes.

# Specifications

## Camera

### [System]

Camera Type: Interchangeable Lens

Digital Camera

Lens: E-mount lens

### [Image sensor]

Image format:

ILCE-7: 35mm full size  
(35.8 mm × 23.9 mm), CMOS  
image sensor

ILCE-7R: 35mm full size  
(35.9 mm × 24.0 mm), CMOS  
image sensor

Total pixel number of camera:

ILCE-7:  
Approx. 24.7 Megapixels

ILCE-7R  
Approx. 36.8 Megapixels

Effective pixel number of camera:

ILCE-7:  
Approx. 24.3 Megapixels

ILCE-7R  
Approx. 36.4 Megapixels

### [Anti-Dust]

System: Charge protection coating on

Optical Filter and ultrasonic  
vibration mechanism

### [Auto focus system]

System:

ILCE-7:  
Phase detection system/Contrast  
detection system

ILCE-7R:  
Contrast detection system

Sensitivity Range: 0 EV to 20 EV (at  
ISO 100 equivalent with F2.8  
lens)

### [Electronic viewfinder]

Type: Electronic viewfinder

Total number of dots: 2 359 296 dots

Frame coverage: 100%

Magnification: 0.71 × with 50 mm  
lens at infinity,  $-1 \text{ m}^{-1}$  (diopter)

Eye Point: Approximately 27 mm  
from the eyepiece, 22 mm from  
the eyepiece frame at  $-1 \text{ m}^{-1}$

Diopter Adjustment:  $-4.0 \text{ m}^{-1}$  to  
 $+3.0 \text{ m}^{-1}$  (diopter)

### [LCD screen]

LCD panel: 7.5 cm (3.0 type) TFT  
drive

Total number of dots: 921 600 dots

### [Exposure control]

Metering method: 1 200-zone  
evaluative metering by the image  
sensor

Metering Range: 0 EV to 20 EV (at  
ISO 100 equivalent with F2.8  
lens)

ISO sensitivity (Recommended  
exposure index):

Still images: [ISO AUTO], ISO  
50 to 25 600 (1/3 EV step)

Movies: [ISO AUTO], ISO 200 to  
25 600 (1/3 EV step)

Multi frame noise reduction: [ISO  
AUTO]/ISO 100 to 51 200 (1 EV  
step)



Exposure compensation:  $\pm 5.0$  EV  
(switchable between 1/3 and 1/2 EV steps)

### [Shutter]

Type: Electronically-controlled, vertical-traverse, focal-plane type

Speed range:

Still images: 1/8 000 second to 30 seconds, bulb

Movies: 1/8 000 second to 1/4 second (1/3 step)

1080 60i-compatible device up to 1/60 second in AUTO mode (up to 1/30 second in Auto slow shutter mode)

1080 50i-compatible device up to 1/50 second in AUTO mode (up to 1/25 second in Auto slow shutter mode)

Flash sync speed:

ILCE-7: 1/250 second

ILCE-7R: 1/160 second

### [Recording format]

File format: JPEG (DCF Ver. 2.0, Exif Ver. 2.3, MPF Baseline) compliant, RAW (Sony ARW 2.3 format)

Movie (AVCHD format): AVCHD format Ver. 2.0 compatible

Video: MPEG-4 AVC/H.264

Audio: Dolby Digital 2ch, equipped with Dolby Digital Stereo Creator

- Manufactured under license from Dolby Laboratories.

Movie (MP4 format): Video: MPEG-4 AVC/H.264

Audio: MPEG-4 AAC-LC 2ch

### [Recording media]

“Memory Stick PRO Duo” media, SD card

GB

**[Input/output terminals]**

Multi Terminal\*: Hi-Speed USB  
(USB 2.0)

HDMI: HDMI type D microjack

 (Microphone) Terminal:

∅ 3.5 mm Stereo minijack

 (Headphones) Terminal:

∅ 3.5 mm Stereo minijack

\* Supports Micro USB compatible devices.

**[Power, general]**

Used battery pack: Rechargeable  
battery pack NP-FW50

**[Power consumption]**

When using an FE 28-70 mm F3.5-  
5.6 OSS\*

ILCE-7:

When using the viewfinder:

Approx. 3.5 W

When using the LCD screen:

Approx. 2.7 W

ILCE-7R:

When using the viewfinder:

Approx. 3.5 W

When using the LCD screen:

Approx. 2.7 W

\* Supplied with ILCE-7K

**[Others]**

Exif Print: Compatible

PRINT Image Matching III:

Compatible

DPOF: Compatible

Dimensions: Approx. 126.9 mm ×  
94.4 mm × 48.2 mm (Approx. 5  
inches × 3 7/10 inches × 1 9/10  
inches) (W/H/D, excluding  
protrusions)

Mass:

ILCE-7:

Approx. 474 g (1 lb 0.7 oz) (with  
battery and “Memory Stick PRO  
Duo” media)

Approx. 416 g (14.7 oz) (body  
only)

ILCE-7R:

Approx. 465 g (1 lb 0.4 oz) (with  
battery and “Memory Stick PRO  
Duo” media)

Approx. 407 g (14.4 oz) (body  
only)

Operating temperature: 0°C to 40°C  
(32°F to 104°F)

**[Wireless LAN]**

Supported format: IEEE 802.11 b/g/n

Frequency band: 2.4 GHz bandwidth

Security: WEP/WPA-PSK/WPA2-PSK

Connection method: WPS (Wi-Fi Protected Setup)/Manual

Access method: Infrastructure mode

NFC: NFC Forum Type 3

Tagcompliant

**AC Adaptor AC-UB10C/UB10D**

Power requirements: AC 100 V to 240 V, 50 Hz/60 Hz, 70 mA

Output voltage: DC 5 V, 0.5 A

Operating temperature: 0 °C to 40 °C (32 °F to 104 °F)

Storage temperature: -20 °C to +60 °C (-4 °F to +140 °F)

Dimensions (Approx.):

50 mm × 22 mm × 54 mm

(2 inches × 7/8 inches ×

2 1/4 inches) (W/H/D)

**Rechargeable battery pack  
NP-FW50**

Used battery: Lithium-ion battery

Maximum voltage: DC 8.4 V

Nominal voltage: DC 7.2 V

Maximum charge voltage: DC 8.4 V

Maximum charge current: 1.02 A

Capacity: Typical 7.7 Wh (1 080 mAh)

Minimum: 7.3 Wh (1 020 mAh)

Maximum dimensions:

Approx. 31.8 mm × 18.5 mm ×

45 mm (1 5/16 inches × 3/4

inches × 1 13/16 inches) (W/H/D)

**Lens FE 28-70 mm F3.5-5.6  
OSS (Supplied with ILCE-7K)**

Focal length: 28 mm – 70 mm

Lens groups–elements: 8–9

Angle of view: 75° – 34°

Minimum focus\*: 0.3 m – 0.45 m (0.99 ft. – 1.48 ft.)

Maximum magnification: 0.19×

Minimum f-stop: f/22 – f/36

Filter diameter: 55 mm

Dimensions (max. diameter × height):

Approx. 72.5 mm × 83 mm

(Approx. 2 7/8 inches × 3 3/8 inches)

Mass: Approx. 295 g (Approx. 10.5 oz.)

SteadyShot: Available

\*Minimum focus is the shortest distance from the image sensor to the subject.

Design and specifications are subject to change without notice.

GB

### On image data compatibility

- This camera conforms with DCF (Design rule for Camera File system) universal standard established by JEITA (Japan Electronics and Information Technology Industries Association).
- Playback of images recorded with your camera on other equipment and playback of images recorded or edited with other equipment on your camera are not guaranteed.

### Trademarks

- The following marks are trademarks of Sony Corporation.  
**α**, “Memory Stick,” “Memory Stick PRO,” **MEMORY STICK PRO**, “Memory Stick Duo,” **MEMORY STICK DUO** “Memory Stick PRO Duo,” **MEMORY STICK PRO DUO** “Memory Stick PRO-HG Duo,” **MEMORY STICK PRO-HG DUO** “Memory Stick XC-HG Duo,” **MEMORY STICK XC-HG DUO** “MagicGate,” **MAGIC GATE**, “BRAVIA,” “InfoLITHIUM,” PlayMemories Camera Apps,” “PlayMemories Home,” “PlayMemories Online,” “PlayMemories Mobile”
- “AVCHD Progressive” and “AVCHD Progressive” logotype are trademarks of Panasonic Corporation and Sony Corporation.
- Dolby and the double-D symbol are trademarks of Dolby Laboratories.
- Microsoft, Windows and Windows Vista are registered trademarks of Microsoft Corporation in the United States and/or other countries.
- The terms HDMI and HDMI High-Definition Multimedia Interface, and the HDMI Logo are trademarks or registered trademarks of HDMI Licensing LLC in the United States and other countries.
- Mac, Mac OS are registered trademarks of Apple Inc.
- iOS is a registered trademark or trademark of Cisco Systems, Inc. and/or its affiliates in the United States and certain other countries.

- iPhone and iPad are trademarks of Apple Inc., registered in the U.S. and other countries.
- Intel, Intel Core, and Pentium are trademarks or registered trademarks of Intel Corporation.
- SDXC logo is a trademark of SD-3C, LLC.
- Android, Google Play are trademarks of Google Inc.
- Wi-Fi, the Wi-Fi logo, Wi-Fi PROTECTED SET-UP are registered trademarks of the Wi-Fi Alliance.
- The N Mark is a trademark or registered trademark of NFC Forum, Inc. in the United States and in other countries.
- DLNA and DLNA CERTIFIED are trademarks of Digital Living Network Alliance.
- “” and “PlayStation” are registered trademarks of Sony Computer Entertainment Inc.
- Facebook and the “f” logo are trademarks or registered trademarks of Facebook, Inc.
- YouTube and the YouTube logo are trademarks or registered trademarks of Google Inc.
- Eye-Fi is a trademark of Eye-Fi, Inc.
- In addition, system and product names used in this manual are, in general, trademarks or registered trademarks of their respective developers or manufacturers. However, the <sup>TM</sup> or <sup>®</sup> marks are not used in all cases in this manual.



- Add further enjoyment with your PlayStation 3 by downloading the application for PlayStation 3 from PlayStation Store (where available.)
- The application for PlayStation 3 requires PlayStation Network account and application download. Accessible in areas where the PlayStation Store is available.

GB



Additional information on this product and answers to frequently asked questions can be found at our Customer Support Website.

<http://www.sony.net/>

### Aide-mémoire

Les numéros de modèle et de série se situent sous l'appareil. Prendre en note le numéro de série dans l'espace prévu ci-dessous. Se reporter à ces numéros lors des communications avec le détaillant Sony au sujet de ce produit.

Modèle no WW328261 (ILCE-7R)/  
WW328262 (ILCE-7)

No de série \_\_\_\_\_

Modèle no AC-UB10C/AC-UB10D

No de série \_\_\_\_\_

ILCE-7R Model No. WW328261

ILCE-7 Model No. WW328262

### AVERTISSEMENT

**Afin de réduire les risques d'incendie ou de décharge électrique, n'exposez pas cet appareil à la pluie ou à l'humidité.**

**IMPORTANTES  
INSTRUCTIONS DE  
SÉCURITÉ  
- CONSERVEZ CES  
INSTRUCTIONS  
DANGER  
AFIN DE RÉDUIRE LE  
RISQUE D'INCENDIE  
OU DE DÉCHARGE  
ÉLECTRIQUE, SUIVEZ  
EXACTEMENT CES  
INSTRUCTIONS**

Si la forme de la fiche ne correspond pas à la prise secteur, utilisez un adaptateur de fiche accessoire de configuration correcte pour la prise secteur.

### ATTENTION

#### Batterie

Toute erreur de manipulation de la batterie peut provoquer son explosion, entraîner un incendie, voire même des brûlures de substances chimiques. Respectez les précautions suivantes :

- Ne démontez pas la batterie.
- N'écrasez et n'exposez pas la batterie à des chocs ou à une force extérieure. Vous ne devez pas la frapper avec un marteau, la laisser tomber ou marcher dessus.
- Ne court-circuitez pas les bornes de la batterie et maintenez-les à l'écart de tout contact avec des objets métalliques.
- N'exposez pas la batterie à des températures supérieures à 60 °C (140 °F), notamment les rayons directs du soleil ou l'habitacle d'un véhicule garé au soleil.
- N'incinerez pas la batterie et ne la jetez pas au feu.
- Ne manipulez jamais des batteries lithium ion qui sont endommagées ou présentent une fuite.
- Veillez à recharger la batterie à l'aide d'un chargeur Sony authentique ou d'un appareil capable de la recharger.
- Tenez la batterie hors de la portée des petits enfants.
- Gardez la batterie au sec.
- Remplacez-la uniquement par une batterie de même type ou d'un type équivalent recommandé par Sony.
- Mettez les batteries au rebut sans attendre, de la manière décrite dans les instructions.

## Adaptateur secteur

Lorsque vous utilisez l'adaptateur secteur, branchez-le à une prise murale se trouvant à proximité. En cas de dysfonctionnement lors de l'utilisation de l'appareil, débranchez immédiatement l'adaptateur secteur de la prise murale.

Le cordon d'alimentation, s'il est fourni, est conçu spécifiquement pour une utilisation exclusive avec cet appareil et il ne doit pas être utilisé avec un autre appareil électrique.

## Pour les utilisateurs au Canada

### RECYCLAGE DES ACCUMULATEURS AUX IONS DE LITHIUM

Les accumulateurs aux ions de lithium sont recyclables.

Vous pouvez contribuer à préserver l'environnement en rapportant les piles usagées dans un point de collecte et de recyclage le plus proche.

Pour plus d'informations sur le recyclage des accumulateurs, téléphonez au numéro gratuit 1-800-822-8837 (États-Unis et Canada uniquement), ou visitez <http://www.call2recycle.org/>

**Avertissement :** Ne pas utiliser des accumulateurs aux ions de lithium qui sont endommagés ou qui fuient.

### Batterie et objectif (dans le cas où l'objectif est fourni)

Cet appareil est conforme à la section 15 des règlements FCC. Son fonctionnement est soumis aux deux conditions suivantes : (1) cet appareil ne doit pas provoquer d'interférences nuisibles, (2) cet appareil doit accepter toute interférence, y compris celles susceptibles de provoquer son fonctionnement indésirable.

CAN ICES-3 B/NMB-3 B

Cet appareil est conforme aux exigences de la FCC (Commission américaine des communications) et d'IC (Industrie Canada) relatives aux limites d'exposition aux radiations énoncées pour un environnement non contrôlé. Il est également conforme aux directives de la FCC en matière d'exposition aux fréquences radioélectriques (RF) énoncées au Supplément C de l'OET65, ainsi qu'aux normes d'IC relatives à l'exposition aux fréquences radioélectriques énoncées au CNR-102 (Cahier des charges sur les normes radioélectriques).

Cet appareil présente des niveaux très peu élevés d'énergie RF, réputés conformes sans test du débit d'absorption spécifique (SAR).

## À l'intention des clients aux É.-U.

UL est une organisation de sécurité reconnue internationalement.

La marque UL sur le produit signifie que celui-ci est listé par UL.

Pour toute question au sujet de cet appareil, appeler :

Sony Centre d'information à la clientèle  
1-800-222-SONY (7669).

Le numéro ci-dessous concerne seulement les questions relevant de la Commission fédérale des communications des États-Unis (FCC).



## Information réglementaire

### Déclaration de conformité

Nom commercial : SONY  
No de modèle : WW328261  
Responsable : Sony Electronics Inc.  
Adresse : 16530 Via Esprillo, San  
Diego, CA 92127 É.-U.  
No de téléphone : 858-942-2230

Cet appareil est conforme à la Partie 15 de la réglementation de la FCC des États-Unis. Son utilisation est sujette aux deux conditions suivantes : (1) Cet appareil ne doit pas générer d'interférences nuisibles et (2) il doit être en mesure d'accepter toute interférence reçue, y compris les interférences pouvant générer un fonctionnement indésirable.

### Déclaration de conformité

Nom commercial : SONY  
No de modèle : WW328262  
Responsable : Sony Electronics Inc.  
Adresse : 16530 Via Esprillo, San  
Diego, CA 92127 É.-U.  
No de téléphone : 858-942-2230

Cet appareil est conforme à la Partie 15 de la réglementation de la FCC des États-Unis. Son utilisation est sujette aux deux conditions suivantes : (1) Cet appareil ne doit pas générer d'interférences nuisibles et (2) il doit être en mesure d'accepter toute interférence reçue, y compris les interférences pouvant générer un fonctionnement indésirable.

Cet équipement ne doit pas être co-situé ou utilisé en conjonction avec une autre antenne ou émetteur.

## AVERTISSEMENT

Par la présente, vous êtes avisé du fait que tout changement ou toute modification ne faisant pas l'objet d'une autorisation expresse dans le présent manuel pourrait annuler votre droit d'utiliser l'appareil.

### Note :

L'appareil a été testé et est conforme aux exigences d'un appareil numérique de Classe B, conformément à la Partie 15 de la réglementation de la FCC.

Ces critères sont conçus pour fournir une protection raisonnable contre les interférences nuisibles dans un environnement résidentiel. L'appareil génère, utilise et peut émettre des fréquences radio ; s'il n'est pas installé et utilisé conformément aux instructions, il pourrait provoquer des interférences nuisibles aux communications radio. Cependant, il n'est pas possible de garantir que des interférences ne seront pas provoquées dans certaines conditions particulières. Si l'appareil devait provoquer des interférences nuisibles à la réception radio ou à la télévision, ce qui peut être démontré en allumant et éteignant l'appareil, il est recommandé à l'utilisateur d'essayer de corriger cette situation par l'une ou l'autre des mesures suivantes :

- Réorienter ou déplacer l'antenne réceptrice.
- Augmenter la distance entre l'appareil et le récepteur.
- Brancher l'appareil dans une prise ou sur un circuit différent de celui sur lequel le récepteur est branché.
- Consulter le détaillant ou un technicien expérimenté en radio/téléviseurs.

Le câble d'interface fourni doit être utilisé avec l'appareil pour que celui-ci soit conforme aux critères régissant les appareils numériques, conformément à la sous-partie B de la Partie 15 de la réglementation de la FCC.



## Pour les utilisateurs au Canada

Le présent appareil est conforme aux CNR d'Industrie Canada applicables aux appareils radio exempts de licence. L'exploitation est autorisée aux deux conditions suivantes : (1) l'appareil ne doit pas produire de brouillage, et (2) cet appareil doit accepter tout brouillage, y compris un brouillage qui pourrait provoquer un fonctionnement inopportun de l'appareil.

## Note pour les clients européens

### Avis aux consommateurs des pays appliquant les Directives UE

Fabricant : Sony Corporation, 1-7-1 Konan Minato-ku Tokyo, 108-0075 Japon  
Pour toute question relative à la conformité des produits dans l'UE : Sony Deutschland GmbH, Hedelfinger Strasse 61, 70327 Stuttgart, Allemagne



Par la présente Sony Corporation déclare que l'appareil photo à objectif interchangeable WW328261/WW328262 est conforme aux exigences essentielles et aux autres dispositions pertinentes de la directive 1999/5/CE. Pour toute information complémentaire, veuillez consulter l'URL suivante : <http://www.compliance.sony.de/>

## Avis

Si l'électricité statique ou les champs électrostatiques entraînent une interruption lors du transfert des données (échec), redémarrez l'application ou débranchez, puis rebranchez le câble de connexion (USB, etc.).

Cet appareil a été testé et jugé conforme aux limites établies par la réglementation EMC visant l'utilisation de câbles de connexion de moins de 3 mètres (9,8 pi.).

Le champ électromagnétique à des fréquences particulières peut avoir une incidence sur l'image et le son de cet appareil.

### Traitement des appareils électriques et électroniques en fin de vie (Applicable dans les pays de l'Union Européenne et aux autres pays européens disposant de systèmes de collecte sélective)



Ce symbole, apposé sur le produit ou sur son emballage, indique que ce produit ne doit pas être traité avec les déchets ménagers. Il doit être remis à un point de collecte approprié pour le

recyclage des équipements électriques et électroniques. En vous assurant que ce produit sont mis au rebut de façon appropriée, vous participez activement à la prévention des conséquences négatives que leur mauvais traitement pourrait provoquer sur l'environnement et sur la santé humaine. Le recyclage des matériaux contribue par ailleurs à la préservation des ressources naturelles. Pour toute information complémentaire au sujet du recyclage de ce produit, vous pouvez contacter votre municipalité, votre déchetterie locale ou le point de vente où vous avez acheté le produit.

**Élimination des piles et accumulateurs usagés (Applicable dans les pays de l'Union Européenne et aux autres pays européens disposant de systèmes de collecte sélective)**



Ce symbole, apposé sur les piles et accumulateurs ou sur les emballages, indique que les piles et accumulateurs fournis avec ce produit ne doivent

pas être traités comme de simples déchets ménagers.

Sur certains types de piles, ce symbole apparaît parfois combiné avec un symbole chimique. Les symboles pour le mercure (Hg) ou le plomb (Pb) sont rajoutés lorsque ces piles contiennent plus de 0,0005% de mercure ou 0,004% de plomb.

En vous assurant que ces piles et accumulateurs sont mis au rebut de façon appropriée, vous participez activement à la prévention des conséquences négatives que leur mauvais traitement pourrait provoquer sur l'environnement et sur la santé humaine. Le recyclage des matériaux contribue par ailleurs à la préservation des ressources naturelles.

Pour les produits qui pour des raisons de sécurité, de performance ou d'intégrité de données nécessitent une connexion permanente à une pile ou à un accumulateur, il conviendra de vous rapprocher d'un service technique qualifié pour effectuer son remplacement.

En rapportant votre appareil électrique en fin de vie à un point de collecte approprié vous vous assurez que la pile ou l'accumulateur incorporé sera traité correctement.

Pour tous les autres cas de figure et afin d'enlever les piles ou accumulateurs en toute sécurité de votre appareil, reportez-vous au manuel d'utilisation. Rapportez les piles ou accumulateurs usagés au point de collecte approprié pour le recyclage.

Pour toute information complémentaire au sujet du recyclage de ce produit ou des piles et accumulateurs, vous pouvez contacter votre municipalité, votre déchetterie locale ou le point de vente où vous avez acheté ce produit.

**Pour les clients à Singapour**

Complies with  
IDA Standards  
DB00353

**Clients ayant acheté leur appareil au Japon dans un magasin commercialisant des articles auprès des visiteurs étrangers**

**Remarque**

Certains symboles de certification correspondant à des normes prises en charge par l'appareil photo peuvent être vérifiés sur son écran.

Sélectionnez MENU →  (Réglage) 6 → [Logo de certification].

Si l'affichage est impossible en raison de problèmes tels qu'une défaillance de l'appareil photo, contactez votre revendeur Sony ou un centre de service après-vente Sony agréé.

Pour plus d'informations sur les fonctions Wi-Fi, voir la brochure « Guide de connexion Wi-Fi/par simple contact (NFC) ».

Ce manuel couvre plusieurs modèles.

Le modèle disponible est différent selon les pays/régions.

Nom du modèle	Objectif
ILCE-7	Non fourni
ILCE-7K	Fourni
ILCE-7R	Non fourni

# Remarques sur l'utilisation de votre appareil

## Langue à l'écran

Vous pouvez sélectionner la langue affichée à l'écran au moyen du menu.

## Prise de vue

Cet appareil offre 2 modes pour le contrôle des sujets : le mode Écran LCD qui utilise l'écran LCD et le mode Viseur qui utilise le viseur.

## Fonctions incorporées dans cet appareil

- Ce manuel décrit les dispositifs compatibles 1080 60i et les dispositifs compatibles 1080 50i.  
Pour vérifier si votre appareil est un dispositif compatible 1080 60i ou 1080 50i, recherchez les marques suivantes sur la face inférieure de l'appareil.  
Dispositif compatible 1080 60i : 60i  
Dispositif compatible 1080 50i : 50i
- Cet appareil est compatible avec les films en format 1080 60p ou 50p. À la différence des modes d'enregistrement standard jusqu'à présent, qui enregistrent en méthode entrelacée, cet appareil enregistre en utilisant une méthode progressive. Cela augmente la résolution et donne une image plus régulière, plus réaliste.

## Création d'un fichier de base de données d'images

Si vous insérez une carte mémoire ne contenant pas de fichier de base de données d'images dans l'appareil et mettez ce dernier sous tension, l'appareil créera automatiquement un fichier de base de données d'images grâce aux capacités de la carte mémoire.

Ce processus peut prendre un certain temps et vous ne pourrez pas utiliser l'appareil tant qu'il n'est pas terminé. En cas d'erreur du fichier de base de données, exportez toutes les images sur votre ordinateur au moyen de « PlayMemories Home », puis formatez la carte mémoire avec l'appareil.

## Prise de vue avec un objectif à monture E compatible avec le format APS-C

Cet appareil est équipé d'un capteur CMOS plein format 35 mm. Toutefois, la taille d'image est automatiquement réglée sur celle du réglage du format APS-C et la taille d'image est plus petite lorsqu'un objectif à monture E compatible avec le format APS-C est utilisé (réglages par défaut).

## Pas d'indemnisation en cas de contenu endommagé ou d'enregistrement manqué

Sony ne saurait offrir d'indemnisation dans le cas où l'enregistrement serait impossible ou que le contenu enregistré serait perdu ou endommagé, en raison d'un dysfonctionnement de l'appareil ou d'une anomalie du support d'enregistrement, etc.

## Recommandation de copie de sauvegarde

Pour éviter de perdre des données, faites toujours une copie de sauvegarde sur un support différent.

## Remarques sur l'écran LCD, le viseur électronique, l'objectif et le capteur d'image

- L'écran LCD et le viseur électronique sont fabriqués avec une technologie de très haute précision de sorte que plus de 99,99 % des pixels sont opérationnels pour une utilisation effective. Il se peut toutefois que de minuscules points noirs et/ou brillants (blancs, rouges, bleus ou verts) apparaissent constamment sur l'écran LCD et le viseur électronique. Ces points sont un résultat normal du procédé de fabrication et n'affectent aucunement les images.
- Ne tenez pas l'appareil par l'écran LCD.
- Lorsque vous utilisez l'objectif zoom de grande puissance, prenez soin de ne pas coincer vos doigts ou tout autre objet dans l'objectif.
- N'exposez pas l'appareil à la lumière du soleil ou ne photographiez pas en direction du soleil pendant une période prolongée. Cela risquerait d'abîmer le mécanisme interne. Si la lumière du soleil converge sur un objet proche, un incendie peut en résulter.
- Il se peut que les images laissent une traînée sur l'écran dans un endroit froid. Ce n'est pas une anomalie. Lorsque vous allumez l'appareil dans un endroit froid, l'écran peut devenir momentanément sombre. Une fois l'appareil réchauffé, l'écran fonctionnera normalement.
- L'image enregistrée peut être différente de l'image contrôlée avant l'enregistrement.

## Remarques sur l'enregistrement pendant des périodes prolongées

- Selon la température de l'appareil et de la batterie, il se peut que vous ne puissiez pas enregistrer de films ou que l'alimentation se coupe automatiquement pour protéger l'appareil. Un message s'affiche sur l'écran avant que l'alimentation se coupe ou que vous ne puissiez plus enregistrer de films. Dans ce cas, laissez l'appareil hors tension et attendez que la température de l'appareil et de la batterie baisse. Si vous mettez l'appareil sous tension sans laisser l'appareil et la batterie se refroidir assez, il se peut que l'alimentation se coupe à nouveau ou que vous ne puissiez pas enregistrer des films.
- À une température ambiante élevée, la température de l'appareil augmente rapidement.
- Lorsque la température de l'appareil augmente, la qualité de l'image peut se détériorer. Nous vous recommandons de patienter jusqu'à ce que la température de l'appareil diminue avant de poursuivre la prise de vue.
- La surface de l'appareil peut chauffer. Ce n'est pas une anomalie.

## Remarques sur l'importation de films AVCHD vers un ordinateur

Pour importer des films AVCHD vers un ordinateur, téléchargez et utilisez le logiciel « PlayMemories Home » du site Web suivant :  
<http://www.sony.net/pm/>

FR

## Remarques lors de la lecture de films sur d'autres dispositifs

- Cet appareil utilise MPEG-4 AVC/H.264 High Profile pour l'enregistrement en format AVCHD. Les films enregistrés en format AVCHD avec cet appareil ne peuvent pas être lus avec les dispositifs suivants.
  - Autres dispositifs compatibles avec le format AVCHD ne prenant pas en charge High Profile
  - Dispositifs incompatibles avec le format AVCHD
 Cet appareil utilise également MPEG-4 AVC/H.264 Main Profile pour l'enregistrement au format MP4. Pour cette raison, les films enregistrés au format MP4 avec cet appareil ne peuvent être lus sur des dispositifs ne prenant pas en charge MPEG-4 AVC/H.264.
- Les disques enregistrés avec une qualité d'image HD (haute définition) peuvent être lus uniquement sur des dispositifs compatibles avec le format AVCHD. Les lecteurs ou enregistreurs de DVD ne peuvent pas lire des disques de qualité d'image HD étant donné qu'ils sont incompatibles avec le format AVCHD. De même, les lecteurs et enregistreurs de DVD peuvent ne pas réussir à éjecter les disques de qualité d'image HD.
- Les films enregistrés au format 1080 60p/1080 50p ne peuvent être lus que sur des dispositifs compatibles 1080 60p/1080 50p.

## Avertissement sur les droits d'auteur

Les émissions de télévision, films, cassettes vidéo et autres œuvres peuvent être protégés par des droits d'auteur. L'enregistrement non autorisé de telles œuvres peut constituer une infraction à la loi sur les droits d'auteur.

## Images utilisées dans ce manuel

Les photographies utilisées comme exemples d'image dans ce manuel sont des images reproduites et non des images réelles prises avec cet appareil.

## À propos des spécifications techniques décrites dans ce manuel

Les données indiquées pour les performances et les spécifications sont définies dans les conditions suivantes, sauf mention contraire dans ce manuel : à une température ambiante de 25 °C (77 °F) et en utilisant une batterie complètement chargée (charge poursuivie jusqu'à extinction du témoin de charge).

## Remarques sur la prise de vue avec le viseur

Cet appareil est équipé d'un viseur organique électroluminescent à haute résolution et contraste élevé. Ce viseur permet d'obtenir un grand angle de vue et un ample dégagement oculaire. L'équilibre de différents éléments apporté par la conception de cet appareil fait qu'il est facile de regarder dans le viseur.

- L'image peut être légèrement déformée près des coins du viseur. Ce n'est pas une anomalie. Pour vérifier chaque détail de l'intégralité de la vue, vous pouvez également utiliser l'écran LCD.

## Comment désactiver provisoirement les fonctions réseau sans fil (Wi-Fi et NFC, etc.)

Lorsque vous montez à bord d'un avion ou autre, vous pouvez désactiver provisoirement toutes les fonctions réseau sans fil.

Sélectionnez MENU →  [Sans fil] → [Mode avion] → [ON].

Si vous réglez [Mode avion] sur [ON], une marque  (avion) s'affiche sur l'écran.

## Remarques sur le LAN sans fil

Si votre appareil est perdu ou volé, Sony n'assume aucune responsabilité quant à la perte ou au préjudice causés par l'accès ou l'utilisation illicites du point d'accès enregistré sur l'appareil.

# Vérification des éléments fournis

Le nombre entre parenthèses indique le nombre d'unités.

- Appareil photo (1)
- Adaptateur secteur AC-UB10C/  
UB10D (1)

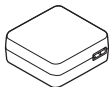

- Cordon d'alimentation (1)\* (non fourni aux États-Unis et au Canada)



\* Plusieurs cordons d'alimentation peuvent être fournis avec l'appareil photo. Utilisez le cordon approprié qui correspond à votre pays ou région.

- Batterie rechargeable NP-FW50 (1)

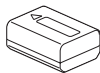

- Câble micro-USB (1)

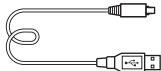

- Bandoulière (1)

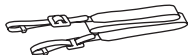

Pour savoir comment fixer la bandoulière à l'appareil, reportez-vous à la page 16.

- Capuchon de boîtier (1) (fixé à l'appareil photo)



- Capuchon de la griffe (1) (fixé à l'appareil photo)
- Oculaire de visée (1) (fixé à l'appareil photo)
- Mode d'emploi (1) (ce manuel)

## ILCE-7K :

- Objectif zoom FE 28-70 mm F3.5-5.6 OSS (1)/Capuchon d'objectif avant (1)/Capuchon d'objectif arrière (1)/Pare-soleil (1)

# Identification des pièces

Voir les pages entre parenthèses pour en savoir plus sur le fonctionnement des pièces.

## Avant

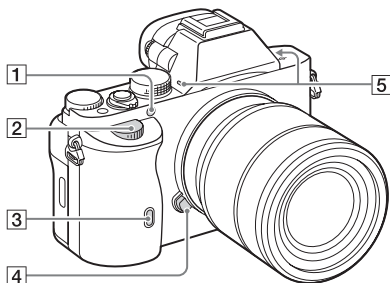

Avec l'objectif retiré

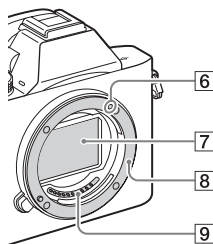

- 1 Illuminateur AF/Témoin de retardateur
- 2 Sélecteur avant
- 3 Capteur à distance
- 4 Bouton de déverrouillage de l'objectif

- 5 Microphone intégré\*1
- 6 Repère de montage
- 7 Capteur d'image\*2
- 8 Monture
- 9 Contacts\*2

\*1 Ne couvrez pas cette pièce pendant l'enregistrement de films sous peine de générer du bruit ou de diminuer le volume.

\*2 Ne touchez pas directement ces pièces.



## Arrière

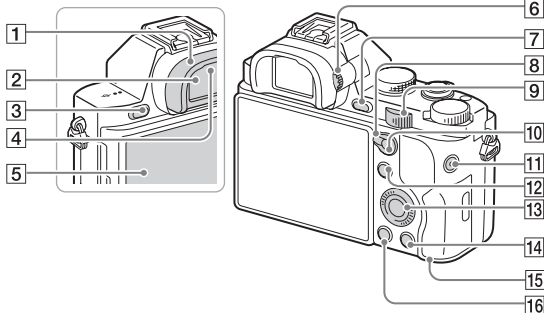

1 Oculaire de visée

2 Viseur

3 Bouton MENU (27)

4 Capteurs de l'oculaire

5 Écran LCD

- Vous pouvez ajuster l'écran LCD à un angle facilement visible et photographier de n'importe quelle position.

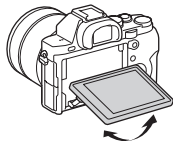

6 Molette de réglage dioptrique

- Ajustez la molette de réglage dioptrique à votre vue jusqu'à ce que l'affichage apparaisse clairement dans le viseur.

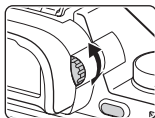





7 Pour la prise de vue : Bouton C2 (Personnalisé 2)

Pour la visualisation : Bouton  (Aggrandir)



8 Levier d'interrupteur AF/MF/AEL

9 Sélecteur arrière

- 10 Pour la prise de vue : Bouton  
AF/MF (Mise au point  
automatique/manuelle)/Bouton  
AEL  
Pour la visualisation : Bouton  
 (Planche Index)
- 11 Bouton MOVIE (44)
- 12 Pour la prise de vue : Bouton  
Fn (25)  
Pour la visualisation : Bouton  
 (Env. vers smartphon.)
- 13 Molette de commande
- 14 Pour la prise de vue : Bouton  
C3 (Personnalisé 3)  
Pour la visualisation : Bouton  
 (Supprimer) (46)
- 15 Témoin d'accès
- 16 Bouton  (Lecture)

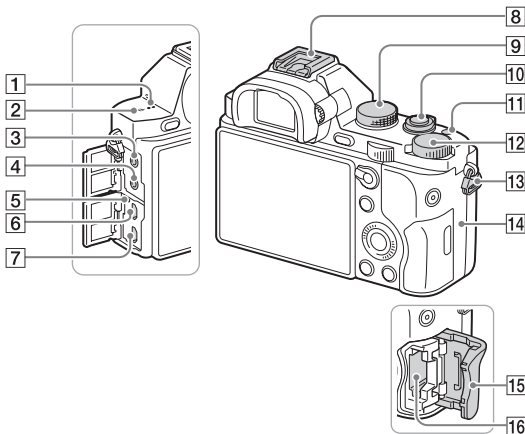
## Haut/Côté



- 1** Haut-parleur
- 2**  Indicateur de position du capteur d'image
- 3** Prise  (Microphone)
- Lorsqu'un microphone externe est connecté, le microphone s'allume automatiquement. Si le microphone externe est de type entrée alimentée, l'alimentation du microphone est fournie par l'appareil.
- 4** Prise  (Casque)
- 5** Témoin de charge
- 6** Multi connecteur
- Prend en charge les appareils compatibles micro-USB.
- 7** Micro-prise HDMI
- 8** Griffe multi-interface\*
- Certains accessoires peuvent ne pas être complètement insérés et dépasser de l'arrière de la Griffe multi-interface. Toutefois, lorsque l'accessoire touche l'avant de la griffe, la connexion est correcte.
- 9** Sélecteur de mode (47)
- 10** Bouton d'alimentation/ Déclencheur

**11** Bouton C1 (Personnalisé 1)

**12** Molette de correction d'exposition

**13** Crochets pour bandoulière

- Fixez les deux extrémités de la bandoulière à l'appareil.

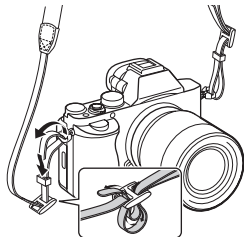

**14** **N** (Repère N)

- Ce repère indique le point de contact pour connecter l'appareil et un smartphone équipé de la technologie NFC. Pour en savoir plus sur l'emplacement du repère N sur le smartphone, reportez-vous à la notice du smartphone.

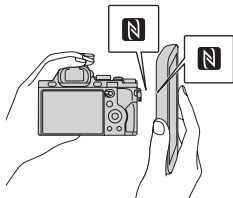

- NFC (Near Field Communication) est une norme internationale de technologie de communication sans fil courte portée.

**15** Couverture de la carte mémoire

**16** Fente de carte mémoire

\* Pour en savoir plus sur les accessoires compatibles avec la griffe multi-interface, visitez le site Web Sony de votre région ou consultez votre revendeur Sony ou un centre de service après-vente agréé Sony. Des accessoires pour la griffe porte-accessoires peuvent également être utilisés.

Le bon fonctionnement avec les accessoires d'autres fabricants n'est pas garanti.

**ni** Multi  
Interface Shoe

Accessory Shoe

## Vue du bas

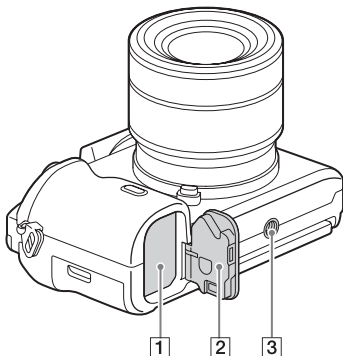

- 1 Fente d'insertion de la batterie (29)
- 2 Couvercle du logement de la batterie (29)
- 3 Écrou de pied

- Utilisez un trépied ayant une longueur de vis de moins de 5,5 mm (7/32 po). Sinon vous ne pouvez pas fixer fermement l'appareil et celui-ci pourrait être endommagé.

### Couvercle de plaque de connexion

Servez-vous-en lorsque vous utilisez un AC-PW20 adaptateur secteur (vendu séparément). Insérez la plaque de connexion dans le logement de la batterie, puis faites passer le cordon à travers le couvercle de plaque de connexion comme illustré ci-dessous.

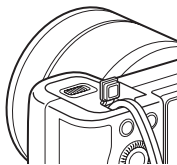

- Veillez à ce que le cordon ne soit pas pincé lorsque vous refermez le couvercle.

**Objectif FE 28-70 mm  
F3.5-5.6 OSS (fourni  
avec ILCE-7K)**

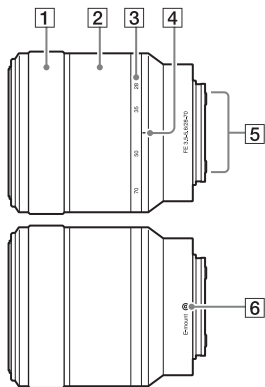

**1** Bague de mise au point

**2** Bague de zoom

**3** Échelle de focale

**4** Repère de focale

**5** Contacts de l'objectif\*

**6** Repère de montage

\* Ne touchez pas directement cette pièce.

# Liste des icônes à l'écran

Par défaut, le statut de l'écran LCD est réglé sur [Afficher ttes infos]. Lorsque vous changez le réglage [Bouton DISP] et appuyez ensuite sur DISP sur la molette de commande, le statut de l'écran passe au mode « Pour le viseur ». Vous pouvez également afficher l'histogramme en appuyant sur DISP.

## Pour le mode Écran LCD

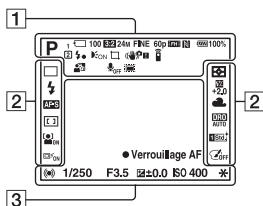

## Pour la lecture (Affichage des informations de base)

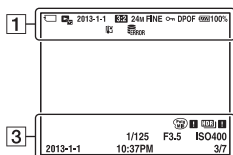

FR

## Pour le mode Viseur

### En mode Mode auto ou Sélection scène

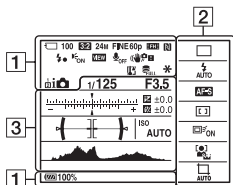

### Mode P/A/S/M/Panor. par balayage

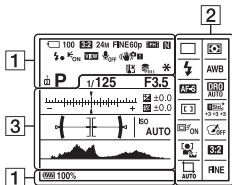





Affichage	Indication
	SteadyShot/ Avertissement de bougé de l'appareil
	Avertissement de surchauffe
	Fichier base de données plein/Erreur fichier base de données
	Zoom intelligent/Zoom "Clear Image"/Zoom numérique
	Zone de la mesure spot
	Jauge de profondeur numérique
	Niveau audio
	Mode Visualisation
<b>100-0003</b>	Numéro de dossier - fichier
	Protéger
<b>AVCHD MP4</b>	Mode d'enregistrement des films
<b>DPOF</b>	DPOF défini
	Cadrage d'objet automatique

2

Affichage	Indication
	Mode d'acquisition
	Mode Flash /Atténuation des yeux rouges







Affichage	Indication
	Correction du flash
	Mode de mise au point
	Zone AF
	Détection de visage/ Détection de sourire
	Mode de mesure
	Balance des blancs (Auto, préprogrammée, personnalisée, température des couleurs, filtre de couleur)
	Optimiseur de Dynamique/HDR auto
	Modes créatifs/Contraste, Saturation, Netteté
	Verrouillage AF
	Effet de photo

FR

Affichage	Indication
	Indicateur de sensibilité de détection de sourire

Affichage	Indication
<b>3/7</b>	Numéro de fichier/ Nombre d'images dans le mode de visualisation

3

Affichage	Indication
● <b>Verrouillage AF</b>	Guide du verrouillage AF
-3 0 2 1 0 1 2 3+	Échelle EV
	Correction de l'exposition/Mesure manuelle
<b>REC 0:12</b>	Durée d'enregistrement du film (m : s)
● (●) (○)	Mise au point
<b>1/250</b>	Vitesse d'obturation
<b>F3.5</b>	Valeur d'ouverture
<b>ISO400</b> <b>ISO AUTO</b>	Sensibilité ISO
*	Verrouillage AE
	Indicateur de vitesse d'obturation
	Indicateur d'ouverture
	Histogramme
<b>HDR</b> 	Avertissement pour l'image HDR automatique
	Erreur liée à l'effet Photo
<b>2013-1-1</b> <b>10:37PM</b>	Date d'enregistrement

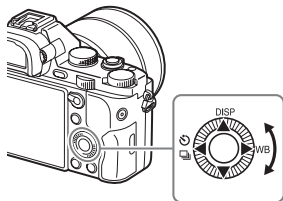

# Fonctionnement de l'appareil

## Comment utiliser la molette de commande



- Vous pouvez tourner la molette de commande ou appuyer sur le côté haut/bas/gauche/droit de la molette de commande pour déplacer le cadre de sélection. Appuyez sur ● situé au centre de la molette de commande pour régler l'élément sélectionné. Dans ce manuel, l'action d'appuyer sur le côté haut/bas/gauche/droit de la molette de commande est indiquée par ▲/▼/◀/▶.
- Les fonctions suivantes sont attribuées à ▲/◀/▶ sur la molette de commande. Vous pouvez également changer immédiatement la sensibilité ISO en tournant la molette de commande.

FR

▲	<b>DISP</b>	Pour modifier l'affichage à l'écran.
▶	<b>WB</b>	Bal. des blancs
◀	 / 	Entraînement <ul style="list-style-type: none"><li>• Prise d. v. en continu/Bracketing</li><li>• Retardateur</li></ul>

- Vous pouvez attribuer la fonction souhaitée aux boutons ▼/◀/▶/● et à une position de la molette de commande en mode de prise de vue.
- Tourner la molette de commande ou appuyer sur ◀/▶ sur la molette de commande en mode de lecture vous permet d'afficher l'image précédente ou suivante.

## Comment utiliser le sélecteur avant/sélecteur arrière

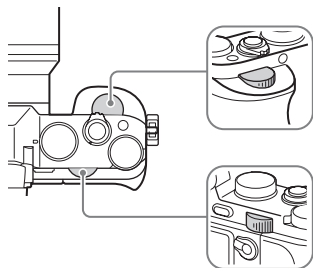

Vous pouvez tourner le sélecteur avant ou le sélecteur arrière pour modifier les réglages pour chaque mode de prise de vue avec effet immédiat.

# Sélection d'une fonction au moyen du bouton Fn (Fonction)

Cet bouton sert à configurer ou exécuter les fonctions fréquemment utilisées dans la prise de vue, à l'exception des fonctions de l'écran Quick Navi.

**1** Appuyez sur DISP sur la molette de commande pour régler le mode d'écran sur un autre mode que [Pour le viseur].

**2** Appuyez sur le bouton Fn.

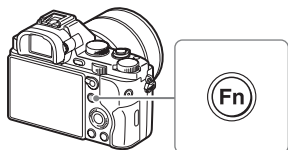

FR

**3** Sélectionnez l'élément souhaité à l'aide de ▲/▼/◀/▶ de la molette de commande.

L'écran des réglages s'affiche.

**4** Sélectionnez le réglage souhaité en tournant le sélecteur avant, puis appuyez sur ● sur la molette de commande.

- Vous pouvez ajuster avec précision certaines valeurs de réglage en tournant le sélecteur arrière.

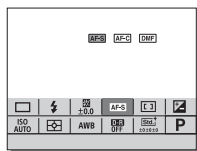

## Configuration de chaque réglage sur l'écran dédié

À l'étape 3, sélectionnez un élément de réglage et appuyez sur ● sur la molette de commande pour basculer sur l'écran dédié à cet élément de réglage. Réglez les éléments d'après le Guide d'opérations.



Guide d'opérations

# Fonctions pouvant être sélectionnées avec le bouton MENU

Vous pouvez configurer les réglages de base de l'appareil globalement ou exécuter des fonctions comme la prise de vue, la lecture ou d'autres opérations.

**1 Appuyez sur le bouton MENU pour afficher l'écran de menu.**

**2 Sélectionnez l'élément de réglage souhaité avec ▲/▼/◀/▶ de la molette de commande ou en tournant cette dernière, puis appuyez sur ● situé au centre de la molette de commande.**

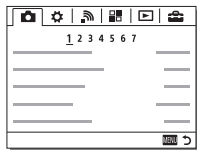

- Sélectionnez une icône en haut de l'écran et appuyez sur ◀/▶ de la molette de commande pour avancer à un autre élément MENU.

**3 Sélectionnez la valeur de réglage, puis appuyez sur ● pour valider.**

## Pour afficher le menu mosaïque

Vous permet de spécifier si vous souhaitez toujours afficher le premier écran du menu lorsque vous appuyez sur le bouton MENU.

**MENU → [Menu mosaïque] → [ON]**

# Utilisation du Guide intégré à l'appareil

Vous pouvez utiliser [Réglag. touche perso] pour attribuer le Guide intégré à l'appareil au bouton souhaité.

Le Guide intégré à l'appareil affiche les explications pour la fonction de menu ou le réglage actuellement sélectionné.

---

## **1 Sélectionnez le bouton MENU → ⚙️ (Réglages personnalis.) 6 → [Réglag. touche perso] → fonctions souhaitées attribuées au bouton → [Guide intégr. à l'app.].**

Appuyez sur le bouton MENU et utilisez la molette de commande pour sélectionner un élément MENU dont vous souhaitez lire l'explication, puis appuyez sur le bouton à laquelle [Guide intégr. à l'app.] est attribué.

---



# Charge de la batterie

Lors de la première utilisation de l'appareil, veuillez à charger la batterie NP-FW50 (fournie).

La batterie « InfoLITHIUM » peut être chargée même si elle n'est pas complètement déchargée.

Vous pouvez également l'utiliser même si elle n'est pas complètement chargée.

La batterie chargée se décharge peu à peu même si vous ne l'utilisez pas. Pour éviter de rater une occasion de prise de vue, chargez une nouvelle fois la batterie avant de photographier.

---

## 1 Placez le bouton ON/OFF (Alimentation) sur OFF.

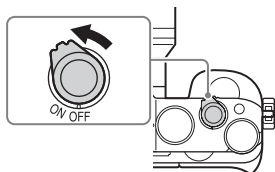

FR

---

## 2 Faites glisser le levier pour ouvrir le couvercle.

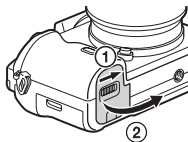

- 3** Insérez la batterie à fond en utilisant le bout de la batterie pour enfoncer le taquet de verrouillage.

Taquet de verrouillage

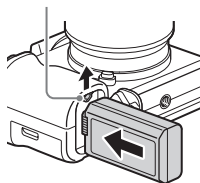

- 4** Fermez le couvercle.



## 5 Raccordez l'appareil à l'adaptateur secteur (fourni) au moyen du câble micro-USB (fourni), puis branchez l'adaptateur secteur sur la prise murale.

Pour les clients aux États-Unis et au Canada

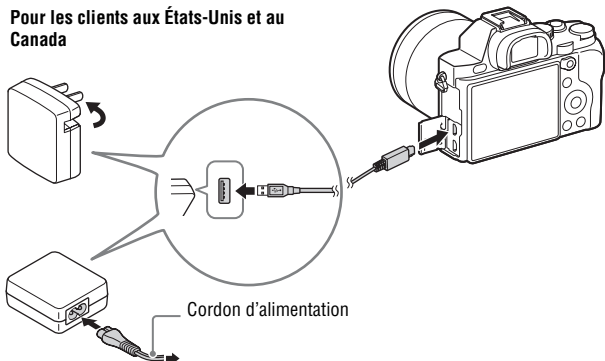

Cordon d'alimentation

Pour les utilisateurs de pays/régions autres que les États-Unis et le Canada

Le témoin de charge s'allume en orange et la charge commence.

- Mettez l'appareil hors tension pendant la charge de la batterie.
- Si le témoin de charge clignote et que la charge n'est pas terminée, retirez la batterie et réinsérez-la.

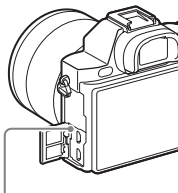

Témoin de charge

Allumé : Charge

Désactivé : Charge terminée

Clignotant :

Erreur de charge ou charge momentanément interrompue, car l'appareil ne se trouve pas dans la plage de températures recommandée

**Remarques**

- Si le témoin de charge de l'appareil clignote lorsque l'adaptateur secteur est branché à une prise murale, cela indique que la charge est interrompue temporairement parce que la température est hors de la plage recommandée. Lorsque la température revient dans la plage appropriée, la charge reprend. Nous vous recommandons de recharger la batterie à une température ambiante comprise entre 10 °C et 30 °C (50 °F et 86 °F).
- Branchez l'adaptateur secteur (fourni) à la prise murale la plus proche. Si des dysfonctionnements se produisent pendant l'utilisation de l'adaptateur secteur, débranchez immédiatement la fiche de la prise murale pour déconnecter de la source d'alimentation.
- Lorsque vous utilisez l'appareil pour la première fois ou que vous utilisez une batterie n'ayant pas été utilisée depuis longtemps, il se peut que le témoin de charge clignote rapidement lorsque vous chargez la batterie la première fois. Dans ce cas, retirez la batterie de l'appareil, puis réinsérez-la pour la recharger.
- Ne chargez pas la batterie de manière continue ou répétée sans l'utiliser, si elle est déjà complètement chargée ou presque complètement chargée. Cela risquerait de dégrader ses performances.
- Lorsque la charge est terminée, débranchez l'adaptateur secteur de la prise murale.
- Assurez-vous de n'utiliser que des batteries, un câble micro-USB (fourni) et un adaptateur secteur (fourni) de marque Sony garantis d'origine.

**Durée de charge (Charge complète)**

La durée de charge est d'environ 310 minutes en utilisant l'adaptateur secteur (fourni).

**Remarques**

- La durée de charge ci-dessus s'applique lors de la charge d'une batterie complètement déchargée, à une température de 25 °C (77 °F). Selon les conditions d'utilisation et les circonstances, la charge peut prendre plus longtemps.

## Charge par raccordement à un ordinateur

La batterie peut être chargée en raccordant l'appareil à un ordinateur à l'aide d'un câble micro-USB.

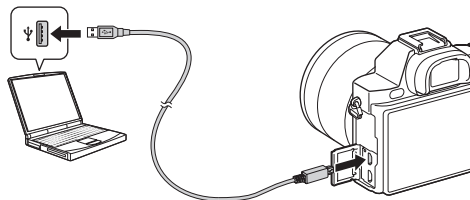

### Remarques

- Notez les points suivants lors d'une charge via un ordinateur :
  - Si l'appareil est raccordé à un ordinateur portable qui n'est pas connecté à une source d'alimentation, le niveau de la batterie du portable diminue. N'effectuez pas la charge pendant une longue durée.
  - Ne mettez pas sous/hors tension ou ne redémarrez l'ordinateur, ni ne le réveillez du mode de sommeil quand une connexion USB a été établie entre l'ordinateur et l'appareil. L'appareil peut provoquer un dysfonctionnement. Avant de mettre l'ordinateur sous/hors tension, de le redémarrer ou de le réveiller du mode de sommeil, déconnectez l'appareil et l'ordinateur.
  - Il n'y a aucune garantie que la charge soit effectuée lors de l'utilisation d'un ordinateur personnalisé ou modifié.

FR

## Vérification de la charge restante de la batterie

Un indicateur de charge restante apparaît sur l'écran.



### Remarques

- Dans certaines circonstances, l'indicateur de charge restante peut ne pas être correct.

## Pour retirer la batterie

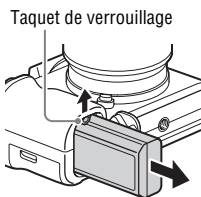

Mettez l'appareil hors tension. Faites glisser le taquet de verrouillage après avoir confirmé que le témoin d'accès (page 13) est éteint, puis retirez la batterie.

Veillez à ne pas faire tomber la batterie.

# Insertion d'une carte mémoire (vendue séparément)

- 1** Faites glisser le levier pour ouvrir le couvercle.

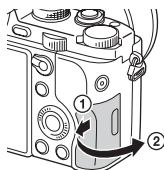

- 2** Insérez une carte mémoire (vendue séparément).

- Le coin entaillé étant dans le sens illustré, insérez la carte mémoire jusqu'à ce qu'elle se mette en place avec un déclic.

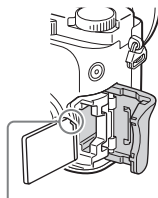

Assurez-vous que le coin entaillé est correctement orienté.

- 3** Fermez le couvercle.

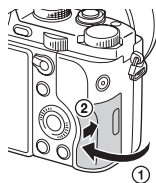

## Pour retirer la carte mémoire

Assurez-vous que le témoin d'accès (page 13) n'est pas allumé, puis enfoncez la carte mémoire d'un coup.

## Cartes mémoire pouvant être utilisées

Vous pouvez utiliser les types suivants de carte mémoire avec cet appareil. Toutefois, le bon fonctionnement ne peut être garanti pour tous les types de carte mémoire.

	Carte mémoire	Pour des images fixes	Pour des films
<b>A</b>	Memory Stick PRO Duo	✓	✓ (Mark2 uniquement)
	Memory Stick PRO-HG Duo	✓	✓
	Memory Stick XC-HG Duo	✓	✓
<b>B</b>	Carte mémoire SD	✓	✓ (Classe 4 ou plus rapide)
	Carte mémoire SDHC	✓	✓ (Classe 4 ou plus rapide)
	Carte mémoire SDXC	✓	✓ (Classe 4 ou plus rapide)

- Dans ce manuel, les produits dans le tableau sont collectivement appelés comme suit :

**A** : « Memory Stick PRO Duo »

**B** : Carte SD

### Remarques

- Les images enregistrées sur une carte mémoire SDXC ou « Memory Stick XC-HG Duo » ne peuvent pas être importées ou lues sur les ordinateurs ou les appareils AV non compatibles avec exFAT\*. Assurez-vous que le dispositif est compatible avec exFAT avant de le connecter à l'appareil. Si vous connectez votre appareil à un dispositif incompatible, vous pourriez être invité à formater la carte. Ne formatez en aucun cas la carte en réponse à cette invitation sous peine d'effacer toutes les données présentes sur la carte.

\* exFAT correspond au système de fichier utilisé sur les cartes mémoire SDXC et « Memory Stick XC-HG Duo ».



# Fixation d'un objectif

Placez le bouton d'alimentation de l'appareil sur OFF avant de fixer ou de retirer l'objectif.

## 1 Retirez le capuchon de boîtier de l'appareil et le capuchon d'objectif arrière de l'arrière de l'objectif.

- Lorsque vous changez d'objectif, procédez rapidement, à l'écart des endroits poussiéreux, afin d'empêcher la poussière ou des débris de pénétrer à l'intérieur de l'appareil.
- Lors de la prise de vue, retirez le capuchon d'objectif avant sur le devant de l'objectif.

Capuchon d'objectif avant

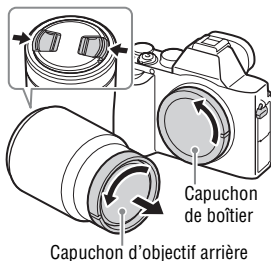

FR

## 2 Montez l'objectif en alignant les repères blancs (repères de montage) sur l'objectif et sur l'appareil.

- Tenez l'appareil avec l'objectif tourné vers le bas afin d'empêcher la poussière de pénétrer dans l'appareil.

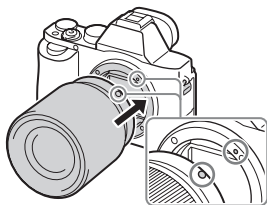

Repères blancs

### 3 Tout en poussant doucement l'objectif vers l'appareil, tournez-le dans le sens des aiguilles d'une montre jusqu'à ce qu'il se verrouille en place avec un déclic.

- Assurez-vous de ne pas insérer l'objectif de travers.

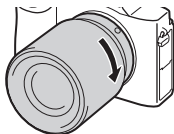

#### Remarques

- Lors de l'installation d'un objectif, n'appuyez pas sur le bouton de déverrouillage de l'objectif.
- Veillez à ne pas forcer lorsque vous installez un objectif.
- Pour utiliser un objectif à monture A (vendu séparément), l'adaptateur pour monture d'objectif (vendu séparément) est nécessaire. Pour utiliser l'adaptateur pour monture d'objectif, consultez le guide d'utilisation l'accompagnant.
- Pour photographier des images plein format, utilisez un objectif conçu pour un appareil plein format.
- Lorsque vous transportez l'appareil avec l'objectif en place, tenez fermement l'appareil et l'objectif.
- Ne tenez pas la partie de l'objectif déployée pour le zoom ou les réglages de mise au point.

#### Pour retirer l'objectif

### 1 Enfoncez complètement le bouton de déverrouillage de l'objectif et tournez l'objectif dans le sens inverse des aiguilles d'une montre jusqu'à ce qu'il s'arrête.

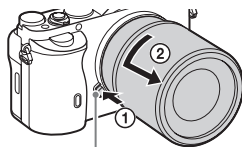

Bouton de déverrouillage de l'objectif

## 2 Mettez en place les capuchons sur l'avant et l'arrière de l'objectif et le capuchon de boîtier sur l'appareil.

- Avant de les fixer, retirez toute la poussière.

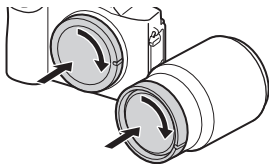

### Remarques sur le changement d'objectif

Lorsque vous changez d'objectif, si de la poussière ou des débris pénètrent à l'intérieur de l'appareil et se collent à la surface du capteur d'image (la partie convertissant la lumière en signal électrique), ils peuvent apparaître sur l'image sous forme de points sombres, selon les conditions de prise de vue.

L'appareil est pourvu d'une fonction anti-poussière afin d'empêcher la poussière d'adhérer au capteur d'image. Toutefois, mieux vaut toujours changer rapidement d'objectif à l'écart des endroits poussiéreux.

FR

# Réglage de la date et heure

Lorsque vous allumez pour la première fois l'appareil ou après avoir réinitialisé les fonctions, l'écran de réglage de la date et heure apparaît.

## 1 Placez le bouton d'alimentation sur ON pour mettre l'appareil sous tension.

L'écran de réglage de la date et heure apparaît.

- Pour éteindre l'appareil, placez le bouton d'alimentation sur OFF.

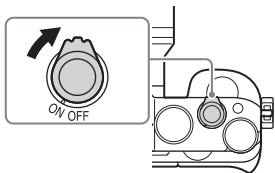

## 2 Vérifiez que [Entrer] est bien sélectionné sur l'écran, puis appuyez sur ● sur la molette de commande.

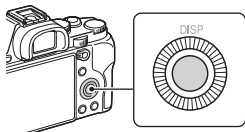

## 3 Sélectionnez l'emplacement géographique de votre choix, puis appuyez sur ●.

## 4 Appuyez sur ▲/▼ sur la molette de commande ou sélectionnez un élément de réglage en tournant la molette de commande, puis appuyez sur ●.

## 5 Appuyez sur ▲/▼/◀/▶ ou sélectionnez le réglage souhaité en tournant la molette de commande, puis appuyez sur ●.

## 6 Répétez les étapes 4 et 5 pour régler d'autres éléments, puis sélectionnez [Entrer] et appuyez sur ● sur la molette de commande.

## Pour annuler la procédure de réglage de la date et heure

Appuyez sur le bouton MENU.

### Nouveau réglage de la date/heure et de la zone

L'écran de configuration de la date et de l'heure apparaît automatiquement à la première mise sous tension ou lorsque la batterie interne rechargeable de sauvegarde est déchargée. Pour réinitialiser la date et l'heure, utilisez le menu.

**Bouton MENU** →  (Réglage) 4  
→ [Rég. date/heure] ou [Réglage zone]

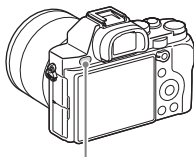

Bouton MENU

FR

### Conservation du réglage de la date et de l'heure

Cet appareil comporte une batterie interne rechargeable pour la conservation de la date, de l'heure et d'autres réglages, que l'appareil soit allumé ou éteint, ou que la batterie soit insérée ou non.

# Prise de vue d'images fixes

En mode auto, l'appareil analyse le sujet et vous permet de photographier avec les réglages adéquats.

---

**1 Placez le bouton d'alimentation sur ON pour mettre l'appareil sous tension.**

---

**2 Placez le sélecteur de mode sur **AUTO** (Mode auto).**

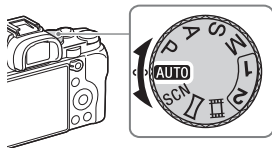

---

**3 Regardez dans le viseur et tenez l'appareil.**

---

**4 Déterminez la taille du sujet.**

Si vous utilisez un objectif avec commande de zoom :

Déplacez la commande de zoom.

Si vous utilisez un objectif avec bague de zoom :

Tournez la bague de zoom.

- Le zoom optique n'est pas disponible lorsqu'un objectif à focale fixe est monté sur l'appareil.
- Si la portée du zoom optique est dépassée lorsqu'un objectif zoom de grande puissance est monté sur l'appareil, celui-ci bascule automatiquement sur le zoom côté appareil.

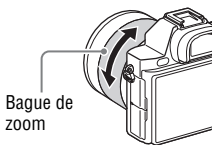

---

## 5 Enfoncez le déclencheur à mi-course pour effectuer la mise au point.

- Lorsque l'image est mise au point, un bip retentit et l'indicateur ● ou (●) s'allume.
- 

## 6 Enfoncez complètement le déclencheur pour prendre l'image.

- Si [Cadrage automat.] est réglé sur [Auto], lorsque vous photographiez des visages, des sujets en gros plan (macro) ou des sujets suivis par [Verrouillage AF], l'appareil analyse la scène et rogne automatiquement l'image capturée pour obtenir une composition adéquate. L'image originale et l'image rognées sont toutes deux sauvegardées.



FR

# Enregistrement de films

---

## 1 Appuyez sur le bouton MOVIE pour lancer l'enregistrement.

- Étant donné que [Bouton MOVIE] est réglé sur [Toujours] par défaut, l'enregistrement de films peut être lancé à partir de n'importe quel mode de prise de vue.

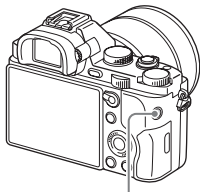

Bouton MOVIE

---

## 2 Appuyez à nouveau sur le bouton MOVIE pour arrêter l'enregistrement.

### Remarques

- Le bruit de l'appareil en fonctionnement peut être enregistré pendant l'enregistrement d'un film. Il est possible de désactiver l'enregistrement du son en réglant [Enregistrem. audio] sur [OFF].
- Pour prévenir l'enregistrement du bruit de fonctionnement de la bague de zoom pendant l'enregistrement de films lors de l'utilisation d'un objectif zoom de grande puissance, il est recommandé d'enregistrer des films au moyen de la commande de zoom. Lorsque vous déplacez la commande de zoom, placez votre doigt délicatement sur la commande et utilisez-la sans trembler.
- La durée d'enregistrement continu d'un film dépend de la température ambiante ou de l'état de l'appareil. Voir « Remarques sur l'enregistrement continu de films » (page 62).
- Lorsque l'icône [I] apparaît, cela indique que la température de l'appareil est trop élevée. Éteignez l'appareil et patientez jusqu'à ce que sa température diminue.
- Lorsque vous enregistrez continuellement pendant une période prolongée, vous pouvez sentir que l'appareil est chaud. C'est normal. Par ailleurs, « Surchauffe de l'appareil. Laissez-le se refroidir. » peut apparaître. Le cas échéant, éteignez l'appareil et patientez jusqu'à ce qu'il soit à nouveau prêt à photographier.



# Lecture des images

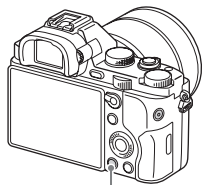

1 Appuyez sur le bouton .















Bouton 

2 Sélectionnez une image en appuyant sur /  sur la molette de commande.

FR

- Pour lire des films, appuyez sur  sur la molette de commande.
- Si vous appuyez sur  sur la molette de commande pendant la lecture d'un film, le panneau de commande s'affiche.

Panneau de commande	Actions possibles lors de la lecture des films
	Lecture
	Pause
	Avance rapide
	Recul rapide
	Avance au ralenti
	Lecture arrière au ralenti
	Film suivant
	Film précédent
	Avance de vue
	Recul de vue
	Réglages du volume
	Ferme le panneau de commande

## Remarques

- Les films enregistrés au moyen d'autres dispositifs risquent de ne pas être lus sur cet appareil.

# Effacement d'images

Une fois que vous avez supprimé une image, il n'est plus possible de la récupérer. Soyez certain que vous voulez supprimer l'image avant de poursuivre.

---

**1** Tout en affichant l'image que vous souhaitez supprimer, appuyez sur le bouton  (Supprimer).

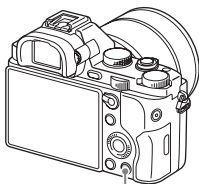

Bouton  (Supprimer)

---

**2** Sélectionnez [Supprimer] avec ▲/▼ de la molette de commande, puis appuyez sur ●.

- Pour supprimer plusieurs images à la fois, sélectionnez le bouton MENU →  (Lecture) 1 → [Supprimer].

---

## Remarques



- Il est impossible de supprimer les images protégées.

# Sélection d'un mode de prise de vue

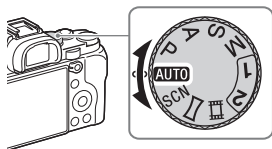
Tournez le sélecteur de mode et choisissez le mode de prise de vue souhaité.



Les modes de prise de vue suivants sont disponibles.

<b>AUTO (Mode auto)</b>	Vous permet de prendre des images fixes avec les réglages ajustés automatiquement.
<b>P (Programme Auto)</b>	Vous permet une prise de vue avec l'exposition (vitesse d'obturation et valeur d'ouverture) réglée automatiquement. Les autres réglages peuvent être ajustés manuellement.
<b>A (Priorité ouvert.)</b>	Permet de photographier en réglant l'ouverture et en modifiant la plage de mise au point ou par floutage de l'arrière-plan.
<b>S (Priorité vitesse)</b>	Permet de régler la vitesse d'obturation pour montrer le mouvement du sujet.
<b>M (Exposition manuelle)</b>	Permet la prise de vue après avoir réglé manuellement l'exposition (vitesse d'obturation et valeur d'ouverture) avec le sélecteur avant ou arrière.
<b>1/2 (Rappel de mémoire)</b>	Permet de rappeler les réglages préenregistrés dans [Mémoire] dans le  (Réglages de prise de vue).
<b>SCN (Sélection scène)</b>	Vous permet une prise de vue avec des réglages préprogrammés selon la scène.
<b> (Panor. par balayage)</b>	Vous permet de prendre des images panoramiques en combinant plusieurs images.
<b> (Film)</b>	Vous permet de modifier les réglages de prise de vue et de filmer un film.

FR

# Utilisation des fonctions Wi-Fi et NFC par simple contact

Vous pouvez exécuter les opérations suivantes au moyen des fonctions Wi-Fi et NFC par simple contact de l'appareil.

Sauvegarde d'images vers un ordinateur.



Utilisation du smartphone en tant que télécommande de l'appareil.

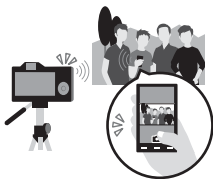

Transfert d'images depuis l'appareil vers un smartphone.



Visualisation d'images fixes sur un téléviseur.



Pour en savoir plus sur les fonctions Wi-Fi et NFC par simple contact, reportez-vous au document joint « Guide de connexion Wi-Fi/par simple contact (NFC) » ou au Manuel d'aide (page 57).

## Connexion de l'appareil à un point d'accès sans fil

Connectez l'appareil à votre point d'accès sans fil. Avant de commencer la procédure, assurez-vous que vous avez en main le SSID (nom du point d'accès) et le mot de passe de votre point d'accès sans fil.

**1** MENU →  (Sans fil) **2** → [Régl. point d'accès].

**2** Utilisez ▲/▼ de la molette de commande pour sélectionner le point d'accès auquel vous voulez vous connecter. Appuyez sur ● au centre de la molette de commande et saisissez le mot de passe si une icône de clé s'affiche en même temps qu'un point d'accès sans fil, puis sélectionnez [OK].

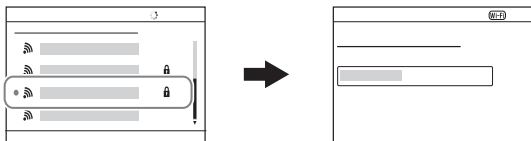

FR

### Remarques

- Si la connexion n'est pas établie, voir le mode d'emploi du point d'accès sans fil ou prenez contact avec l'administrateur du point d'accès.
- Pour sauvegarder des images sur un ordinateur, installez le logiciel dédié suivant sur votre ordinateur.

Lors de l'utilisation de Windows : PlayMemories Home

[www.sony.net/pm/](http://www.sony.net/pm/)

Lors de l'utilisation de Mac : Importation auto sans fil

<http://www.sony.co.jp/imsoft/Mac/>

# Ajout d'applications à l'appareil (Téléchargement d'applications)

Vous pouvez ajouter les fonctions de votre choix à votre appareil en vous connectant au site Web de téléchargement d'applications  (PlayMemories Camera Apps) via Internet. Par exemple, les fonctions suivantes sont disponibles :

- Vous pouvez utiliser différents effets pour photographier des images.
- Vous pouvez télécharger des images vers des services réseau directement depuis votre appareil.

## Téléchargement d'applications

### 1 Accédez au site Web de téléchargement d'applications.

<http://www.sony.net/pmca>

### 2 Suivez les instructions à l'écran et créez un compte de service.

- Si vous avez déjà un compte, ouvrez la session sur le site de téléchargement d'applications.

### 3 Sélectionnez l'application souhaitée et téléchargez l'application sur l'appareil en suivant les instructions à l'écran.

- Pour connecter l'appareil à un ordinateur MAC, procédez aux réglages suivants sur l'appareil.

MENU →  (Réglage) 4 →  
[Connexion USB] → [MTP]

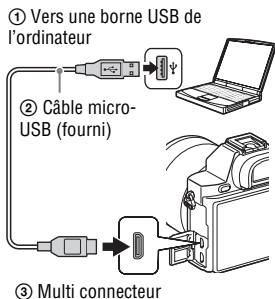



## Remarques

- La fonction de téléchargement d'applications peut ne pas être disponible dans certains pays ou régions. Pour en savoir plus, reportez-vous au site Web de téléchargement d'applications ci-dessus.

## Comment télécharger des applications directement avec la fonction Wi-Fi de l'appareil

Vous pouvez télécharger des applications au moyen de la fonction Wi-Fi sans vous connecter à un ordinateur.

Sélectionnez MENU →  (Application) → [Liste d'applications] →  (PlayMemories Camera Apps), puis suivez les instructions à l'écran pour télécharger les applications.

Créez au préalable un compte de service.

Sélectionnez MENU →  (Sans fil) 2 → [Régl. point d'accès] → le point d'accès auquel se connecter → changez [Réglage adresse IP] en [Auto] s'il est réglé sur [Manuel].

FR

# Utilisation du logiciel

Servez-vous des applications suivantes pour optimiser l'utilisation des images prises avec votre appareil.

- « Image Data Converter »
- « PlayMemories Home »
- « Remote Camera Control »

Pour en savoir plus sur l'installation, voir pages 54 à 56.

## Environnement matériel et logiciel recommandé (Windows)

Les environnements matériel et logiciel suivants sont recommandés pour utiliser les logiciels et importer des images via une connexion USB.

<b>Système d'exploitation (préinstallé)</b>	Windows Vista* SP2/Windows 7 SP1/Windows 8
« PlayMemories Home »	<b>UC</b> : Intel Pentium III 800 MHz ou plus rapide (Pour lire ou éditer des films haute définition : Intel Core Duo 1,66 GHz ou plus rapide/Intel Core 2 Duo 1,66 GHz ou plus rapide, Intel Core 2 Duo 2,26 GHz ou plus rapide (AVC HD (FX/FH)), Intel Core 2 Duo 2,40 GHz ou plus rapide (AVC HD (PS))) <b>Mémoire</b> : 1 Go ou plus <b>Disque dur</b> : Espace disque nécessaire pour l'installation – environ 600 Mo <b>Affichage</b> : Résolution d'écran – 1024 x 768 points ou plus
« Image Data Converter Ver.4 »/ « Remote Camera Control Ver.3 »	<b>UC/Mémoire</b> : Pentium 4 ou plus rapide/1 Go ou plus <b>Affichage</b> : 1024 x 768 points ou plus

\* Starter (Edition) n'est pas pris en charge.

## Environnement matériel et logiciel recommandé (Mac)

Les environnements matériel et logiciel suivants sont recommandés pour utiliser les logiciels et importer des images via une connexion USB.

<b>Système d'exploitation (préinstallé)</b>	Mac OS X v10.6 – v10.8
---	------------------------



« <b>PlayMemories Home</b> »	<p><b>UC</b> : Intel processors (Intel Core Solo/Core Duo/Core 2 Duo, etc.)</p> <p><b>Disque dur</b> : Espace disque nécessaire pour l'installation – environ 100 Mo</p> <p><b>Affichage</b> : Résolution d'écran – 1024 × 768 points ou plus</p>
« <b>Image Data Converter Ver.4</b> »/ « <b>Remote Camera Control Ver.3</b> »	<p><b>UC</b> : Intel Core Solo/Core Duo/Core 2 Duo ou plus rapide</p> <p><b>Mémoire</b> : 1 Go ou plus est recommandé.</p> <p><b>Affichage</b> : 1024 × 768 points ou plus</p>

### Remarques

- Le fonctionnement ne peut être garanti dans un environnement basé sur une mise à niveau des systèmes d'exploitation ci-dessus ou dans un environnement multiboot.
- Si vous raccordez simultanément deux périphériques USB ou plus à un même ordinateur, il se peut que certains d'entre eux, y compris l'appareil, ne fonctionnent pas, selon les types de périphériques USB que vous utilisez.
- Le raccordement de l'appareil au moyen d'une interface USB compatible avec Hi-Speed USB (conforme USB 2.0) permet un transfert avancé (transfert haute vitesse), l'appareil étant compatible avec Hi-Speed USB (conforme USB 2.0).
- Lorsque votre ordinateur reprend son activité depuis un mode de veille ou de veille prolongée, il se peut que la communication entre l'appareil et l'ordinateur ne soit pas rétablie en même temps.

FR

## Utilisation de « Image Data Converter »

« Image Data Converter » vous permet de faire ce qui suit :

- Vous pouvez lire et modifier les images enregistrées au format RAW en leur appliquant différentes corrections, comme la courbe de tonalité et la netteté.
- Vous pouvez modifier les images avec la balance des blancs, l'exposition, [Modes créatifs], etc.
- Vous pouvez sauvegarder les images affichées et éditées sur un ordinateur.  
Vous pouvez sauvegarder l'image au format RAW ou la sauvegarder dans un format de fichier général.
- Vous pouvez afficher et comparer les images RAW et les images JPEG enregistrées par cet appareil.
- Vous pouvez hiérarchiser les images en cinq catégories.
- Vous pouvez appliquer des étiquettes de couleur.

Pour utiliser « Image Data Converter », reportez-vous à l'Aide.  
Cliquez sur [Démarrer] → [Tous les programmes] → [Image Data Converter] → [Aide] → [Image Data Converter Ver.4].

Page de support « Image Data Converter » (disponible en anglais uniquement)

<http://www.sony.co.jp/ids-se/>

## Installation de « Image Data Converter »

**1 Téléchargez le logiciel depuis l'URL suivante et installez-le sur votre ordinateur.**

**Windows :**

<http://www.sony.co.jp/imsoft/Win/>

**Mac :**

<http://www.sony.co.jp/imsoft/Mac/>

### Remarques

- Ouvrez la session en tant qu'administrateur.

## Utilisation de « PlayMemories Home »

Le logiciel « PlayMemories Home » vous permet d'importer des images fixes et des films sur votre ordinateur pour les utiliser. « PlayMemories Home » est nécessaire pour importer des films AVCHD sur votre ordinateur.



Importation d'images depuis votre appareil



Lecture des images importées



Sous Windows, les fonctions suivantes sont également disponibles.



Visualisation d'images sur le Calendrier



Création de disques vidéo



Téléchargement d'images sur les services réseau

Partage d'images sur « PlayMemories Online »



FR

## Remarques

- Une connexion Internet est nécessaire pour installer « PlayMemories Home ».
- Une connexion Internet est nécessaire pour utiliser « PlayMemories Online » ou d'autres services réseau. « PlayMemories Online » ou d'autres services réseau peuvent ne pas être disponibles dans certains pays ou régions.
- Consultez l'URL suivante pour les logiciels Mac : <http://www.sony.co.jp/imsoft/Mac/>
- Si le logiciel « PMB (Picture Motion Browser) » fourni avec les modèles antérieurs à 2011 est déjà installé sur votre ordinateur, il sera écrasé et remplacé par « PlayMemories Home » pendant l'installation. Utilisez le logiciel « PlayMemories Home », le successeur de « PMB ».
- Les films enregistrés au moyen du réglage [60p 28M(PS)]/[50p 28M(PS)], [60i 24M(FX)]/[50i 24M(FX)] ou [24p 24M(FX)]/[25p 24M(FX)] dans [Réglage d'enreg.] sont convertis par « PlayMemories Home » pour créer un disque d'enregistrement AVCHD. Cette conversion peut prendre un certain temps. Par ailleurs, vous ne pouvez pas créer un disque avec la qualité d'image d'origine. Si vous souhaitez conserver la qualité d'image d'origine, stockez vos films sur un Blu-ray Disc.

## Installation de « PlayMemories Home »

**1 Accédez à l'URL suivante au moyen du navigateur Internet de votre ordinateur et cliquez sur [Installation] → [Exécuter].**

[www.sony.net/pm/](http://www.sony.net/pm/)

**2 Suivez les instructions sur l'écran pour terminer l'installation.**

## Utilisation de « Remote Camera Control »

Raccordez l'appareil à votre ordinateur. « Remote Camera Control » vous permet de :

- Configurer l'appareil photo ou enregistrer une image depuis l'ordinateur.
- Enregistrer une image directement sur l'ordinateur.
- Procéder au déclenchement de prises à intervalle.

Configurez ce qui suit avant de l'utiliser : MENU →  (Réglage) 4 → [Connexion USB] → [PC à distance]

## Installation de « Remote Camera Control »

**1 Accédez à l'URL suivante au moyen du navigateur Internet de votre ordinateur.**

**Windows :**

<http://www.sony.co.jp/imsoft/Win/>

**Mac :**

<http://www.sony.co.jp/imsoft/Mac/>

**2 Suivez les instructions à l'écran pour télécharger et installer « Remote Camera Control ».**

### Remarques

- Une connexion Internet est nécessaire pour installer « Remote Camera Control ».

# Mieux connaître votre appareil (« Manuel d'aide »)



Le « Manuel d'aide » est un manuel en ligne. Reportez-vous y pour des instructions approfondies sur les nombreuses fonctions de l'appareil.

FR

---

## 1 Accédez à la page de support Sony.

<http://www.sony.net/SonyInfo/Support/>

---

## 2 Sélectionnez votre pays ou région.

---

## 3 Recherchez le nom de modèle de votre appareil sur la page de support.

- Vérifiez le nom de modèle sur la face inférieure de votre appareil.
-

# Vérification du nombre d'images et de la durée enregistrable des films

Lorsque vous insérez une carte mémoire dans l'appareil et placez le bouton d'alimentation sur ON, le nombre d'images enregistrables (si vous continuez la prise de vue avec les réglages actuels) s'affiche sur l'écran.

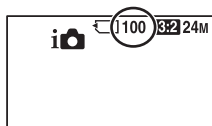

## Remarques

- Lorsque « 0 » (le nombre d'images enregistrables) clignote en jaune, cela indique que la carte mémoire est pleine. Remplacez la carte mémoire par une autre ou supprimez des images de la carte mémoire actuelle (page 46).
- Lorsque « NO CARD » (le nombre d'images enregistrables) clignote en jaune, cela indique qu'il n'y a pas de carte mémoire insérée. Insérez une carte mémoire.

## Nombre d'images enregistrables sur une carte mémoire

Le tableau ci-dessous indique le nombre approximatif d'images enregistrables sur une carte mémoire formatée avec cet appareil. Les valeurs sont définies d'après les cartes mémoire standard Sony utilisées dans les tests. Les valeurs peuvent différer en fonction des conditions de prise de vue et du type de carte mémoire utilisé.

**ILCE-7 :****Taille d'image : L: 24M****Ratio d'aspect : 3:2\*****Carte mémoire formatée avec cet appareil (Unités : images)**

Taille \ Capacité	Capacité					
	2 Go	4 Go	8 Go	16 Go	32 Go	64 Go
Standard	280	560	1100	2250	4600	9200
Fine	195	395	800	1600	3200	6400
Extra fine	105	215	435	870	1700	3450
RAW & JPEG	54	105	215	435	870	1750
RAW	74	145	295	600	1200	2400

**ILCE-7R :****Taille d'image : L: 36M****Ratio d'aspect : 3:2\*****Carte mémoire formatée avec cet appareil (Unités : images)**

Taille \ Capacité	Capacité					
	2 Go	4 Go	8 Go	16 Go	32 Go	64 Go
Standard	215	440	890	1750	3550	7000
Fine	145	295	600	1200	2400	4800
Extra fine	78	150	310	630	1250	2500
RAW & JPEG	37	75	150	300	610	1200
RAW	50	99	200	405	810	1600

\* Lorsque  Ratio d'aspect est réglé sur [16:9], vous pouvez enregistrer plus d'images que les nombres indiqués dans le tableau ci-dessus (sauf si [RAW] est sélectionné).

## Nombre d'images enregistrables au moyen d'une batterie

Veuillez noter que les chiffres réels peuvent différer selon les conditions d'utilisation.

### ILCE-7 :

	Autonomie de la batterie	Nombre d'images
Prise de vue (images fixes)	Environ 135 min	Environ 270 images
Prise de vue réelle (films)	Environ 60 min	—
Prise de vue en continu (films)	Environ 100 min	—
Visualisation (images fixes)	Environ 280 min	Environ 5600 images

### ILCE-7R :

	Autonomie de la batterie	Nombre d'images
Prise de vue (images fixes)	Environ 135 min	Environ 270 images
Prise de vue réelle (films)	Environ 60 min	—
Prise de vue en continu (films)	Environ 90 min	—
Visualisation (images fixes)	Environ 280 min	Environ 5600 images

### Remarques

- Le nombre d'images ci-dessus s'applique lorsque la batterie est complètement chargée. Il se peut que le nombre d'images soit inférieur selon les conditions d'utilisation.
- Le nombre d'images pouvant être enregistrées est celui lors d'une prise de vue dans les conditions suivantes :
  - La batterie est utilisée à une température ambiante de 25 °C (77 °F).
  - Utilisation de l'objectif FE 28-70 mm F3.5-5.6 OSS
  - Utilisation de Sony « Memory Stick PRO Duo » (Mark2) (vendu séparément)
  - [Luminosité du viseur] est réglé sur [Manuel] [±0].
  - [Luminosité d'écran] est réglé sur [Manuel] [±0].
  - [Qualité d'affichage] est réglé sur [Standard] (ILCE-7)/[Élevée] (ILCE-7R).
- Le nombre pour « Prise de vue (images fixes) » est basé sur la norme CIPA et il correspond à une prise de vue dans les conditions suivantes :  
(CIPA: Camera & Imaging Products Association)
  - [Mode mise au point] est réglé sur [AF ponctuel].
  - Prise de vue une fois toutes les 30 secondes.
  - Mise sous et hors tension toutes les dix fois.



- Le nombre de minutes pour l'enregistrement de films est basé sur la norme CIPA et s'applique à une prise de vue dans les conditions suivantes :
  - [REGLAGE] Réglage d'enreg.] est réglé sur [60i 17M(FH)]/[50i 17M(FH)].
  - Enregistrement vidéo type : Autonomie de la batterie basée sur des prises de vue répétées, zoom, pause avant la prise de vue, mise sous/hors tension de l'appareil photo, etc.
  - Enregistrement vidéo continu : Autonomie de la batterie basée sur la prise de vue non-stop jusqu'à ce que la limite (29 minutes) soit atteinte, puis dépassée en appuyant à nouveau sur le bouton MOVIE. D'autres fonctions, comme le zoom, sont inopérantes.

## Durée d'enregistrement disponible pour un film

Le tableau ci-dessous indique les durées d'enregistrement approximatives totales au moyen d'une carte mémoire formatée avec cet appareil.

FR

Carte mémoire formatée avec cet appareil

(h (heure), m (minute))

Réglage d'enreg.	Capacité					
	2 Go	4 Go	8 Go	16 Go	32 Go	64 Go
60i 24M(FX)/50i 24M(FX)	10 m	20 m	40 m	1 h 30 m	3 h	6 h
60i 17M(FH)/50i 17M(FH)	10 m	30 m	1 h	2 h	4 h 5 m	8 h 15 m
60p 28M(PS)/50p 28M(PS)	9 m	15 m	35 m	1 h 15 m	2 h 30 m	5 h 5 m
24p 24M(FX)/25p 24M(FX)	10 m	20 m	40 m	1 h 30 m	3 h	6 h
24p 17M(FH)/25p 17M(FH)	10 m	30 m	1 h	2 h	4 h	8 h
1440×1080 12M	20 m	40 m	1 h 20 m	2 h 45 m	5 h 30 m	11 h
VGA 3M	1 h 10 m	2 h 25 m	4 h 55 m	10 h	20 h	40 h

- La prise de vue en continu est possible pendant environ 29 minutes (limitation des spécifications du produit). La durée d'enregistrement continu maximum d'un film au format MP4 (12M) est d'environ 20 minutes (limitée par la restriction de la taille de fichier de 2 Go).

## Remarques

- La durée enregistrable des films varie car l'appareil est équipé d'une fonction VBR (Variable Bit Rate (débit binaire variable)), qui ajuste automatiquement la qualité d'image selon la scène de prise de vue. Lorsque vous enregistrez un sujet se déplaçant rapidement, l'image est plus claire mais la durée enregistrable est plus courte car plus de mémoire est nécessaire pour l'enregistrement.  
La durée enregistrable varie aussi en fonction des conditions de prise de vue, du sujet ou des réglages de qualité/taille d'image.
- Les valeurs indiquées ne s'appliquent pas à la durée d'enregistrement continu.
- La durée d'enregistrement peut différer en fonction des conditions de prise de vue et de la carte mémoire utilisée.
- Lorsque [L] est indiqué, cessez l'enregistrement du film. La température interne de l'appareil a augmenté à un niveau inacceptable.
- Pour en savoir plus sur la lecture de films, voir page 45.

## Remarques sur l'enregistrement continu de films

- L'enregistrement de films haute qualité ou la prise de vue en continu au moyen du capteur d'image consomme beaucoup d'énergie. Par conséquent, si vous continuez à filmer, la température interne de l'appareil augmentera, plus particulièrement celle du capteur d'image. Le cas échéant, l'appareil s'éteint automatiquement, étant donné que des températures élevées affectent la qualité des images ou le mécanisme interne de l'appareil.
- La durée disponible pour l'enregistrement de films dépend de la température ou de l'état de l'appareil avant de démarrer l'enregistrement. Si vous recadrez fréquemment les images ou photographiez des images après la mise sous tension de l'appareil, la température interne de l'appareil augmentera et la durée d'enregistrement disponible sera plus courte.
- Si l'appareil cesse l'enregistrement en raison de la température, laissez-le éteint quelques minutes. Lancez l'enregistrement après que la température interne de l'appareil redescend complètement.
- Si vous respectez les points suivants, la durée d'enregistrement sera plus longue.
  - Éloignez l'appareil des rayons directs du soleil.
  - Éteignez l'appareil quand vous ne l'utilisez pas.
- La taille maximum d'un fichier de film est d'environ 2 Go. Lorsque la taille de fichier est d'environ 2 Go, l'enregistrement s'arrête automatiquement lorsque [MP4] Format fichier] est réglé sur [MP4], et un nouveau fichier de film est automatiquement créé lorsque [AVCHD] Format fichier] est réglé sur [AVCHD].
- La durée maximum d'enregistrement continu est de 29 minutes.

# Spécifications

## Appareil photo

### [Système]

Type d'appareil photo : Appareil photo à objectif interchangeable  
Objectif : Objectif à monture E

### [Capteur d'image]

Format d'image :

ILCE-7 : Taille réelle 35 mm (35,8 mm × 23,9 mm), capteur d'image CMOS

ILCE-7R : Taille réelle 35 mm (35,9 mm × 24,0 mm), capteur d'image CMOS

Nombre total de pixels de l'appareil :

ILCE-7 :  
Environ 24,7 mégapixels

ILCE-7R :  
Environ 36,8 mégapixels

Nombre de pixels utiles de l'appareil :

ILCE-7 :  
Environ 24,3 mégapixels

ILCE-7R :  
Environ 36,4 mégapixels

### [Anti-poussière]

Système : Revêtement antistatique sur le filtre optique et mécanisme de vibration ultrasonique

### [Système autofocus]

Système :

ILCE-7 :  
Système de détection de phase/  
Système de détection de contraste

ILCE-7R :

Système de détection de contraste  
Plage de sensibilité : 0 EV à 20 EV  
(en équivalent 100 ISO, avec objectif F2,8)

### [Viseur électronique]

Type : Viseur électronique  
Nombre total de points : 2 359 296 points

Couverture de l'image : 100%  
Agrandissement : 0,71 × avec objectif  
50 mm à l'infini,  $-1 \text{ m}^{-1}$  (dioptrie) FR

Point oculaire : Environ 27 mm depuis l'oculaire, 22 mm depuis le cadre de l'oculaire à  $-1 \text{ m}^{-1}$

Réglage dioptrique :  $-4,0 \text{ m}^{-1}$  à  $+3,0 \text{ m}^{-1}$  (dioptrie)

### [Écran LCD]

Panneau LCD : Matrice active TFT  
7,5 cm (type 3,0)

Nombre total de points : 921 600 points

### [Contrôle de l'exposition]

Méthode de mesure : 1 200 segments calculés par mesure évaluative par le capteur d'image

Plage de mesure : 0 EV à 20 EV (en équivalent 100 ISO, avec objectif F2,8)

Sensibilité ISO (Indice de lumination recommandé) :

Images fixes : [ISO AUTO], 50 à 25 600 ISO (incréments de 1/3 EV)  
Films : [ISO AUTO], 200 à 25 600 ISO (incréments de 1/3 EV)

Réduction du bruit multi-images :  
[ISO AUTO]/100 à 51 200 ISO  
(incréments de 1/3 EV)

Compensation d'exposition :  $\pm 5,0$  EV  
(permutable entre incréments de  
1/3 et 1/2 EV)

### [Obturbateur]

Type : type plan focal, vertical-  
transversal, contrôlé  
électroniquement

Plage de vitesse :

Images fixes : 1/8 000 seconde à  
30 secondes, bulb

Films : 1/8 000 seconde à  
1/4 seconde (par incréments de  
1/3 EV)

Dispositif compatible 1080 60i  
jusqu'à 1/60 seconde en mode  
AUTO (jusqu'à 1/30 seconde en  
mode Obtur. vitesse lente auto)

Dispositif compatible 1080 50i  
jusqu'à 1/50 seconde en mode  
AUTO (jusqu'à 1/25 seconde en  
mode Obtur. vitesse lente auto)

Vitesse de synchronisation du flash :

ILCE-7 : 1/250 seconde

ILCE-7R : 1/160 seconde

### [Format d'enregistrement]

Format de fichier : Compatible JPEG  
(Ver. DCF 2.0, Ver. Exif 2.3,  
MPF Baseline), RAW (Format  
2.3 Sony ARW)

Film (format AVCHD) : compatible  
avec le format AVCHD Ver. 2.0

Vidéo : MPEG-4 AVC/H.264

Audio : Dolby Digital 2 can.,  
équipé avec Dolby Digital Stereo  
Creator

- Fabriqué sous licence de Dolby  
Laboratories.

Film (format MP4) : Vidéo :  
MPEG-4 AVC/H.264

Audio : MPEG-4 AAC-LC 2  
can.

### [Support d'enregistrement]

« Memory Stick PRO Duo », carte  
SD

**[Bornes entrée/sortie]**

Multi connecteur\* : Hi-Speed USB  
(USB 2.0)

HDMI : Micro-prise HDMI type D

Borne  (Microphone) : Mini-prise  
stéréo Ø 3,5 mm

Borne  (Casque) : Mini-prise stéréo  
Ø 3,5 mm

\* Prend en charge les appareils  
compatibles micro-USB.

**[Alimentation, caractéristiques générales]**

Batterie utilisée : Batterie  
rechargeable NP-FW50

**[Consommation électrique]**

Lors de l'utilisation d'un FE 28-70  
mm F3.5-5.6 OSS\*

ILCE-7 :

Lors de l'utilisation du viseur :  
Environ 3,5 W

Lors de l'utilisation de l'écran  
LCD : Environ 2,7 W

ILCE-7R :

Lors de l'utilisation du viseur :  
Environ 3,5 W

Lors de l'utilisation de l'écran  
LCD : Environ 2,7 W

\* Fourni avec ILCE-7K

**[Divers]**

Exif Print : Compatible

PRINT Image Matching III :  
Compatible

DPOF : Compatible

Dimensions : Environ 126,9 mm ×  
94,4 mm × 48,2 mm (Environ  
5 po × 3 7/10 po × 1 9/10 po)  
(L/H/P, sans les saillies)

Poids :

ILCE-7 :

Environ 474 g (Environ 1 lb  
0,7 oz) (batterie et « Memory  
Stick PRO Duo » compris)

Environ 416 g (Environ 14,7 oz)  
(boîtier uniquement)

ILCE-7R :

Environ 465 g (Environ 1 lb  
0,4 oz) (batterie et support  
« Memory Stick PRO Duo »  
compris)

Environ 407 g (Environ 14,4 oz)  
(boîtier uniquement)

Température de fonctionnement :  
0 °C à 40 °C (32 °F à 104 °F)

FR

**[LAN sans fil]**

Format pris en charge : IEEE 802.11  
b/g/n

Bande de fréquence : Bande passante  
de 2,4 GHz

Sécurité : WEP/WPA-PSK/WPA2-  
PSK

Méthode de connexion : WPS (Wi-Fi  
Protected Setup) / Manuelle

Méthode d'accès : Mode  
Infrastructure

NFC : Conforme au Tag NFC Forum  
Type 3

**Adaptateur secteur AC-UB10C/  
UB10D**

Alimentation requise : 100 V CA à  
240 V CA, 50 Hz/60 Hz, 70 mA

Tension de sortie : 5 VCC, 0,5 A

Température de fonctionnement :  
0 °C à 40 °C (32 °F à 104 °F)

Température de stockage : -20 °C à  
+60 °C (-4 °F à +140 °F)

Dimensions (Approx.) :  
50 mm × 22 mm × 54 mm  
(2 po × 7/8 po × 2 1/4 po) (L/H/P)

**Batterie rechargeable NP-  
FW50**

Batterie utilisée : Batterie Lithium-  
ion

Tension maximale : 8,4 V CC

Tension nominale : 7,2 V CC

Tension de charge maximale : 8,4 V  
CC

Courant de charge maximal : 1,02 A

Capacité : Typique 7,7 Wh  
(1 080 mAh)

Minimum : 7,3 Wh (1 020 mAh)

Dimensions maximales :

Environ 31,8 mm × 18,5 mm ×

45 mm (1 5/16 po × 3/4 po ×

1 13/16 po) (L/H/P)

**Objectif FE 28-70 mm F3.5-5.6  
OSS (fourni avec ILCE-7K)**

Distance focale : 28 mm - 70 mm

Nombre de groupes de lentilles-

Nombre de lentilles : 8-9

Angle de champ : 75° - 34°

Distance de mise au point minimale\*:  
0,3 m - 0,45 m (0,99 pi - 1,48 pi)

Grossissement maximal : 0,19×

f-stop minimal : f/22 - f/36

Diamètre de filtre : 55 mm

Dimensions (diamètre maximal ×  
hauteur) :

Environ 72,5 mm × 83 mm

(Environ 2 7/8 po × 3 3/8 po)

Poids : Environ 295 g (Environ  
10,5 oz.)

SteadyShot: Disponible

\*Le Minimum pour la mise au point  
est la distance la plus courte du  
capteur d'image jusqu'au sujet.

La conception et les spécifications  
sont susceptibles de modifications  
sans préavis.

## Compatibilité des données d'image

- Cet appareil photo est conforme à la norme universelle DCF (Design rule for Camera File system) établie par JEITA (Japan Electronics and Information Technology Industries Association).
- Nous ne pouvons garantir la lecture sur d'autres équipements d'images enregistrées avec votre appareil photo, pas plus que la lecture sur votre appareil d'images enregistrées ou modifiées avec d'autres équipements.

## Marques

- Les marques suivantes sont des marques commerciales de Sony Corporation.  
**α**, « Memory Stick », « Memory Stick PRO », **MEMORY STICK PRO**, « Memory Stick Duo », **MEMORY STICK DUO** « Memory Stick PRO Duo », **MEMORY STICK PRO DUO** « Memory Stick PRO-HG Duo », **MEMORY STICK PRO-HG DUO** « Memory Stick XC-HG Duo », **MEMORY STICK XC-HG DUO** « MagicGate », **MAGICGATE**, « BRAVIA », « InfoLITHIUM », « PlayMemories Camera Apps », « PlayMemories Home », « PlayMemories Online », « PlayMemories Mobile »

- « AVCHD Progressive » et le logotype « AVCHD Progressive » sont des marques commerciales de Panasonic Corporation et Sony Corporation.
- Dolby et le symbole Double D sont des marques commerciales de Dolby Laboratories.
- Microsoft, Windows et Windows Vista sont des marques déposées de Microsoft Corporation aux États-Unis et/ou dans d'autres pays.
- Les termes HDMI et HDMI High-Definition Multimedia Interface, et le logo HDMI sont des marques commerciales ou des marques déposées de HDMI Licensing LLC aux États-Unis et dans d'autres pays.
- Mac, Mac OS sont des marques déposées d'Apple Inc.
- iOS est une marque commerciale ou une marque déposée de Cisco Systems, Inc. et/ou de ses affiliés aux États-Unis et dans quelques autres pays.
- iPhone et iPad sont des marques commerciales d'Apple Inc., déposées aux États-Unis et dans d'autres pays.
- Intel, Intel Core et Pentium sont des marques commerciales ou des marques déposées d'Intel Corporation.
- Le logo SDXC est une marque commerciale de SD-3C, LLC.
- Android, Google Play sont des marques commerciales de Google Inc.
- Wi-Fi, le logo Wi-Fi, Wi-Fi PROTECTED SET-UP sont des marques déposées de Wi-Fi Alliance.

- N Mark est une marque commerciale ou une marque déposée de NFC Forum, Inc. aux États-Unis et dans d'autres pays.
- DLNA et DLNA CERTIFIED sont des marques commerciales de Digital Living Network Alliance.
- «  » et « PlayStation » sont des marques déposées de Sony Computer Entertainment Inc.
- Facebook et le logo « f » sont des marques commerciales ou des marques déposées de Facebook, Inc.
- YouTube et le logo YouTube sont des marques commerciales ou des marques déposées de Google Inc.
- Eye-Fi est une marque commerciale d'Eye-Fi Inc.
- Les noms de système et de produit utilisés dans ce manuel sont généralement des marques commerciales ou des marques déposées de leurs créateurs ou fabricants respectifs. Notez que les marques <sup>TM</sup> ou <sup>®</sup> ne sont pas toujours utilisées dans ce manuel.



- Prenez encore plus de plaisir avec votre PlayStation 3 en téléchargeant l'application pour PlayStation 3 depuis PlayStation Store (où il est disponible).

- L'application pour PlayStation 3 nécessite un compte PlayStation Network et doit être téléchargée. Accessible dans les régions où le PlayStation Store est disponible.



Des informations complémentaires sur ce produit et des réponses à des questions fréquemment posées sont disponibles sur notre site Web d'assistance client.

<http://www.sony.net/>





ILCE-7R Model No. WW328261  
ILCE-7 Model No. WW328262

**WARNUNG**

**Um Feuergefahr und die Gefahr eines elektrischen Schlags zu verringern, setzen Sie das Gerät weder Regen noch Feuchtigkeit aus.**

**WICHTIGE  
SICHERHEITS-  
ANWEISUNGEN  
-BEWAHREN SIE  
DIESE  
ANWEISUNGEN AUF  
GEFAHR  
UM DIE GEFAHR VON  
BRAND ODER  
ELEKTRISCHEN  
SCHLÄGEN ZU  
VERRINGERN,  
SOLLTEN SIE DIESE  
ANWEISUNGEN  
GENAU BEFOLGEN**

**ACHTUNG****Akku**

Bei unsachgemäßem Gebrauch des Akkus kann er explodieren oder es besteht Feuergefahr oder die Gefahr von Verätzungen. Beachten Sie bitte die folgenden Hinweise.

- Zerlegen Sie den Akku nicht.
- Setzen Sie den Akku keinen Stößen, Schlägen usw. aus, quetschen Sie ihn nicht, lassen Sie ihn nicht fallen und achten Sie darauf, nicht versehentlich auf den Akku zu treten.
- Halten Sie Gegenstände aus Metall von den Akkuanschlüssen fern. Es kann sonst zu einem Kurzschluss kommen.
- Setzen Sie den Akku keinen Temperaturen über 60 °C aus, wie sie z. B. bei direkter Sonneneinstrahlung oder in einem in der Sonne geparkten Auto auftreten können.
- Zünden Sie den Akku nicht an und werfen Sie ihn nicht ins Feuer.
- Berühren Sie beschädigte oder auslaufende Lithium-Ionen-Akkus nicht.
- Laden Sie den Akku unbedingt mit einem Originalladegerät von Sony oder einem Gerät mit Ladefunktion.
- Halten Sie den Akku von kleinen Kindern fern.
- Schützen Sie den Akku vor Feuchtigkeit.
- Tauschen Sie den Akku nur gegen den gleichen oder einen vergleichbaren Akkutyp aus, der von Sony empfohlen wird.
- Entsorgen Sie verbrauchte Akkus unverzüglich wie in den Anweisungen erläutert.

## Netzgerät

Benutzen Sie eine nahe gelegene Netzsteckdose bei Verwendung des Netzgerätes. Trennen Sie das Netzgerät unverzüglich von der Netzsteckdose, falls eine Funktionsstörung während der Benutzung des Apparats auftritt.

Das Netzkabel, falls vorhanden, ist speziell für den Gebrauch nur mit dieser Kamera ausgelegt und sollte nicht mit anderen Elektrogeräten verwendet werden.

## Für Kunden in Europa

### Hinweis für Kunden in Ländern, in denen EU-Richtlinien gelten

Hersteller: Sony Corporation, 1-7-1 Konan Minato-ku Tokio, 108-0075 Japan  
Für EU Produktkonformität: Sony Deutschland GmbH, Hedelfinger Strasse 61, 70327 Stuttgart, Deutschland



Hiermit erklärt Sony Corporation, dass sich das Gerät WW328261/WW328262 Digitalkamera mit Wechselobjektiv in Übereinstimmung mit den grundlegenden Anforderungen und den übrigen einschlägigen Bestimmungen der Richtlinie 1999/5/EG befindet. Weitere Informationen erhältlich unter:  
<http://www.compliance.sony.de/>

### Hinweis

Wenn eine Datenübertragung aufgrund statischer oder elektromagnetischer Störeinflüsse abbricht (fehlschlägt), starten Sie die entsprechende Anwendung neu, oder entfernen Sie das USB-Kabel, und schließen Sie es wieder an.

Dieses Produkt wurde geprüft und erfüllt die Auflagen der EMV-Vorschriften für den Gebrauch von Verbindungskabeln, die kürzer als 3 m sind.

Die elektromagnetischen Felder bei den speziellen Frequenzen können Bild und Ton dieses Gerätes beeinflussen.

### Entsorgung von gebrauchten elektrischen und elektronischen Geräten (anzuwenden in den Ländern der Europäischen Union und anderen europäischen Ländern mit einem separaten Sammelsystem für diese Geräte)



Das Symbol auf dem Produkt oder seiner Verpackung weist darauf hin, dass dieses Produkt nicht als normaler Haushaltsabfall zu behandeln ist, sondern an einer Annahmestelle für

das Recycling von elektrischen und elektronischen Geräten abgegeben werden muss. Durch Ihren Beitrag zum korrekten Entsorgen dieses Produkts schützen Sie die Umwelt und die Gesundheit Ihrer Mitmenschen. Umwelt und Gesundheit werden durch falsches Entsorgen gefährdet. Materialrecycling hilft, den Verbrauch von Rohstoffen zu verringern. Weitere Informationen zum Recycling dieses Produkts erhalten Sie bei Ihrer Gemeindeverwaltung, den kommunalen Entsorgungsbetrieben oder dem Geschäft, in dem Sie das Produkt gekauft haben.

## Entsorgung von gebrauchten Batterien und Akkus (anzuwenden in den Ländern der Europäischen Union und anderen europäischen Ländern mit einem separaten Sammelsystem für diese Produkte)



Das Symbol auf der Batterie/dem Akku oder der Verpackung weist darauf hin, dass diese nicht als normaler Haushaltsabfall zu

behandeln sind.

Ein zusätzliches chemisches Symbol Pb (Blei) oder Hg (Quecksilber) unter der durchgestrichenen Mülltonne bedeutet, dass die Batterie/der Akku einen Anteil von mehr als 0,0005% Quecksilber oder 0,004% Blei enthält.

Durch Ihren Beitrag zum korrekten Entsorgen dieser Batterien/Akkus schützen Sie die Umwelt und die Gesundheit Ihrer Mitmenschen. Umwelt und Gesundheit werden durch falsches Entsorgen gefährdet. Materialrecycling hilft, den Verbrauch von Rohstoffen zu verringern.

Bei Produkten, die auf Grund ihrer Sicherheit, der Funktionalität oder als Sicherung vor Datenverlust eine ständige Verbindung zur eingebauten Batterie benötigen, sollte die Batterie nur durch qualifiziertes Servicepersonal ausgetauscht werden.

Um sicherzustellen, dass die Batterie korrekt entsorgt wird, geben Sie das Produkt zwecks Entsorgung an einer Annahmestelle für das Recycling von elektrischen und elektronischen Geräten ab. Für alle anderen Batterien entnehmen Sie die Batterie bitte entsprechend dem Kapitel über die sichere Entfernung der Batterie. Geben Sie die Batterie an einer Annahmestelle für das Recycling von Batterien/Akkus ab.

Weitere Informationen über das Recycling dieses Produkts oder der Batterie erhalten Sie von Ihrer Gemeinde, den kommunalen Entsorgungsbetrieben oder dem Geschäft, in dem Sie das Produkt gekauft haben.

## Für Kunden in Deutschland

Entsorgungshinweis: Bitte werfen Sie nur entladene Batterien in die Sammelboxen beim Handel oder den Kommunen.

Entladen sind Batterien in der Regel dann, wenn das Gerät abschaltet und signalisiert „Batterie leer“ oder nach längerer Gebrauchsdauer der Batterien „nicht mehr einwandfrei funktioniert“.

Um sicherzugehen, kleben Sie die Batteriepole z.B. mit einem Klebestreifen ab oder geben Sie die Batterien einzeln in einen Plastikbeutel.

## Für Kunden, die ihre Kamera in Japan in einem Laden gekauft haben, der auf Touristen ausgerichtet ist

### Hinweis

Einige Zertifizierungszeichen für von der Kamera unterstützte Standards können auf dem Bildschirm der Kamera angezeigt werden.

Wählen Sie dazu MENU → 

(Einstellung) 6 → [Zertifizierungslogo].

Wenn die Anzeige aufgrund von Problemen wie Störungen an der Kamera nicht möglich ist, wenden Sie sich an Ihren Sony-Händler oder einen autorisierten Sony-Kundendienst vor Ort.

Einzelheiten zu Wi-Fi-Funktionen finden Sie in der Broschüre „Wi-Fi Connection/One-touch (NFC) Guide“.

Diese Anleitung behandelt mehrere Modelle.

Das jeweils erhältliche Modell unterscheidet sich je nach Land bzw. Region.

Modellbezeichnung	Objektiv
ILCE-7	Nicht mitgeliefert
ILCE-7K	Mitgeliefert
ILCE-7R	Nicht mitgeliefert

# Hinweise zur Benutzung Ihrer Kamera

## Bildschirmsprache

Sie können die auf dem Bildschirm angezeigte Sprache mit dem Menü auswählen.

## Aufnahmeverfahren

Diese Kamera besitzt 2 Modi zur Überwachung von Motiven: den LCD-Monitor-Modus bei Verwendung des LCD-Monitors und den Suchermodus bei Verwendung des Suchers.

## In diese Kamera eingebaute Funktionen

- Diese Anleitung beschreibt mit 1080 60i und 1080 50i kompatible Geräte. Um festzustellen, ob Ihre Kamera mit 1080 60i oder 1080 50i kompatibel ist, prüfen Sie nach, ob eines der folgenden Zeichen an der Unterseite der Kamera vorhanden ist.  
1080 60i-kompatibles Gerät: 60i  
1080 50i-kompatibles Gerät: 50i
- Diese Kamera ist mit Filmen des Formats 1080 60p oder 50p kompatibel. Im Gegensatz zu den bislang üblichen Standard-Aufnahmemodi, bei denen nach einem Zeilensprungverfahren aufgenommen wird, nimmt diese Kamera nach einem Progressivverfahren auf. Dadurch wird die Auflösung erhöht und ein geschmeidigeres, realistischeres Bild geliefert.

## Erstellen einer Bilddatenbankdatei

Wenn Sie eine Speicherkarte, die keine Bilddatenbankdatei enthält, in die Kamera einsetzen und die Kamera einschalten, erzeugt die Kamera automatisch eine Bilddatenbankdatei, die etwas Platz auf der Speicherkarte belegt.

Der Vorgang kann lange dauern, und Sie können die Kamera nicht bedienen, bis der Vorgang abgeschlossen ist. Sollte ein Datenbankdateifehler auftreten, exportieren Sie alle Bilder mit „PlayMemories Home“ zu Ihrem Computer, und formatieren Sie dann die Speicherkarte mit der Kamera.

## Aufnehmen mit dem APS-C-Format, das mit E-Bajonett-Objektiven kompatibel ist

Diese Kamera ist mit einem 35-mm-Vollformat-CMOS-Sensor ausgestattet. Die Bildgröße wird jedoch automatisch an die Größe des APS-C-Formats angepasst und reduziert, wenn ein mit dem APS-C-Format kompatibles E-Bajonett-Objektiv verwendet wird (Standardeinstellungen).

## Keine Entschädigung für beschädigten Inhalt oder Aufnahmeversagen

Sony leistet keine Entschädigung für Aufnahmeversagen oder Beschädigung des Aufnahmeinhalts, die auf eine Funktionsstörung der Kamera oder des Speichermediums usw. zurückzuführen sind.

## Sicherstellungsempfehlung

Um der Gefahr von Datenverlust vorzubeugen, sollten Sie Daten stets auf ein anderes Speichermedium kopieren (sichern).

## Hinweise zu LCD-Monitor, elektronischem Sucher, Objektiv und Bildsensor

- Da LCD-Monitor und elektronischer Sucher unter Einsatz von extrem genauer Präzisionstechnologie hergestellt werden, sind über 99,99 % der Pixel für effektiven Betrieb funktionsfähig. Dennoch besteht die Möglichkeit, dass winzige schwarze und/oder helle Punkte (weiße, rote, blaue oder grüne Punkte) ständig auf dem LCD-Monitor und dem elektronischen Sucher sichtbar sind. Diese Punkte sind ein normales Resultat des Herstellungsprozesses und haben keinerlei Einfluss auf die Bilder.
- Halten Sie die Kamera nicht am LCD-Monitor.
- Wenn Sie ein Motorzoomobjektiv benutzen, achten Sie darauf, dass Ihre Finger oder andere Gegenstände nicht vom Objektiv eingeklemmt werden.
- Vermeiden Sie es, die Kamera längere Zeit Sonnenlicht auszusetzen oder in die Sonne zu fotografieren. Anderenfalls kann der interne Mechanismus beschädigt werden. Falls Sonnenlicht auf ein nahe gelegenes Objekt fokussiert wird, kann ein Brand entstehen.
- Bei niedrigen Temperaturen kann ein Nachzieheffekt auf dem Monitor auftreten. Dies ist keine Funktionsstörung. Wenn die Kamera an einem kalten Ort eingeschaltet wird, kann der Monitor vorübergehend dunkel werden. Sobald die Kamera warm wird, funktioniert der Monitor normal.
- Das aufgezeichnete Bild kann von dem Bild abweichen, das Sie vor der Aufnahme überwacht haben.

## Hinweise zum Aufnehmen über lange Zeitspannen

- Je nach der Temperatur der Kamera und des Akkus kann es vorkommen, dass keine Filme aufgenommen werden können, oder dass sich die Kamera zum eigenen Schutz automatisch ausschaltet. Eine Meldung erscheint auf dem Monitor, bevor sich die Kamera ausschaltet oder die Filmaufnahme gesperrt wird. Lassen Sie die Kamera in diesem Fall ausgeschaltet, und warten Sie, bis sich die Temperatur von Kamera und Akku normalisiert hat. Falls Sie die Kamera einschalten, ohne Kamera und Akku ausreichend abkühlen zu lassen, schaltet sich die Kamera u. U. erneut aus, oder Filmaufnahmen sind eventuell nicht möglich.
- Bei hohen Umgebungstemperaturen steigt die Temperatur der Kamera rasch.
- Mit zunehmender Temperatur der Kamera kann sich die Bildqualität verschlechtern. Wir empfehlen zu warten, bis die Temperatur der Kamera gesunken ist, bevor Sie Ihre Aufnahmen fortsetzen.
- Die Oberfläche der Kamera kann warm werden. Dies ist keine Funktionsstörung.

## Hinweise zum Importieren von AVCHD-Filmen zu einem Computer

Um AVCHD-Filme zu einem Computer zu importieren, verwenden Sie die Software „PlayMemories Home“ die Sie von der folgenden Website herunterladen können: <http://www.sony.net/pm/>

DE

## Hinweise zur Wiedergabe von Filmen auf anderen Geräten

- Diese Kamera verwendet MPEG-4 AVC/H.264 High Profile für Aufnahme im AVCHD-Format. Mit dieser Kamera im AVCHD-Format aufgenommene Filme können nicht mit den folgenden Geräten wiedergegeben werden.
  - Andere mit dem AVCHD-Format kompatible Geräte, die High Profile nicht unterstützen
  - Geräte, die nicht mit dem AVCHD-Format kompatibel sind
- Diese Kamera verwendet auch MPEG-4 AVC/H.264 Main Profile für Aufnahme im MP4-Format. Aus diesem Grund können mit dieser Kamera im MP4-Format aufgenommene Filme nicht auf Geräten wiedergegeben werden, die MPEG-4 AVC/H.264 nicht unterstützen.
- Discs, die in HD-Bildqualität (hochauflösend) aufgenommen wurden, können nur auf Geräten wiedergegeben werden, die mit dem AVCHD-Format kompatibel sind. Player oder Recorder auf DVD-Basis können Discs in HD-Bildqualität nicht wiedergeben, da sie nicht mit dem AVCHD-Format kompatibel sind. Außerdem kann es vorkommen, dass Discs in HD-Bildqualität nicht von Playern oder Recordern auf DVD-Basis ausgeworfen werden.
- Im Format 1080 60p/1080 50p aufgenommene Filme können nur auf Geräten wiedergegeben werden, die 1080 60p/1080 50p unterstützen.

## Warnung zum Urheberrecht

Fernsehprogramme, Filme, Videobänder und andere Materialien können urheberrechtlich geschützt sein. Unerlaubtes Aufnehmen solcher Materialien kann gegen die Bestimmungen des Urheberrechts verstoßen.

## Die in dieser Anleitung verwendeten Bilder

Bei den in dieser Anleitung als Beispiele verwendeten Fotos handelt es sich um reproduzierte Bilder, nicht um Bilder, die tatsächlich mit dieser Kamera aufgenommen wurden.

## Info zu den in dieser Anleitung beschriebenen technischen Daten

Die Daten zu Leistung und Spezifikationen sind unter den folgenden Bedingungen definiert, außer wie in dieser Anleitung beschrieben: bei einer normalen Umgebungstemperatur von 25°C, und bei Verwendung eines Akkus, der voll aufgeladen wurde, bis die Ladekontrollleuchte erloschen ist.

## Hinweise zum Aufnehmen mit dem Sucher

Diese Kamera ist mit einem Organischen Elektrolumineszenzsucher mit hoher Auflösung und hohem Kontrast ausgestattet. Die besonderen Merkmale dieses Suchers sind ein breiter Betrachtungswinkel und ein großer Augenabstand. Bei der Konstruktion dieser Kamera wurde großer Wert auf einen leicht ablesbaren Sucher durch entsprechendes Abstimmen verschiedener Elemente gelegt.

- Das Bild kann in der Nähe der Ecken des Suchers geringfügig verzerrt sein. Dies ist keine Funktionsstörung. Wenn Sie jedes Detail der gesamten Komposition überprüfen wollen, können Sie auch den LCD-Monitor benutzen.



## So schalten Sie Drahtlos-Netzwerkfunktionen (Wi-Fi und NFC usw.) vorübergehend aus

Wenn Sie in ein Flugzeug usw. einsteigen, können Sie alle Drahtlos-Netzwerkfunktionen vorübergehend ausschalten.

Wählen Sie MENU →  [Drahtlos] → [Flugzeug-Modus] → [Ein].

Wenn Sie [Flugzeug-Modus] auf [Ein] setzen, wird das Zeichen  (Flugzeug) auf dem Monitor angezeigt.

## Hinweise zu Drahtlos-LAN

Falls Ihre Kamera verloren geht oder gestohlen wird, übernimmt Sony keine Verantwortung für Verlust oder Schäden, die durch unbefugten Zugriff oder Benutzung des registrierten Zugangspunkts an der Kamera entstehen.

# Überprüfen der mitgelieferten Teile

Die Zahl in Klammern gibt die Stückzahl an.

- Kamera (1)
- Netzteil AC-UB10C/UB10D (1)
- Gehäusedeckel (1) (an Kamera angebracht)

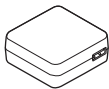

- Stromkabel (Netzkabel) (1)\* (in USA und Kanada nicht mitgeliefert)



- \* Eventuell werden mehrere Netzkabel mit der Kamera mitgeliefert. Verwenden Sie das für Ihr Land bzw. Gebiet geeignete Netzkabel.
- Akku NP-FW50 (1)

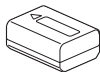

- Micro-USB-Kabel (1)

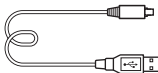

- Schulterriemen (1)

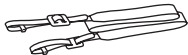

Angaben zur Anbringung des Schulterriemens an der Kamera finden Sie auf Seite 15.

- Schuhkappe (1) (an Kamera angebracht)
- Okularmuschel (1) (an Kamera angebracht)
- Gebrauchsanleitung (1) (vorliegendes Handbuch)

## ILCE-7K:

- Zoomobjektiv FE 28-70 mm F3.5-5.6 OSS (1)/ Vordere Objektivkappe (1)/ Hintere Objektivkappe (1)/ Gegenlichtblende (1)

# Identifizierung der Teile

Einzelheiten zu den Funktionen der Teile finden Sie auf den Seiten in Klammern.

## Vorderseite

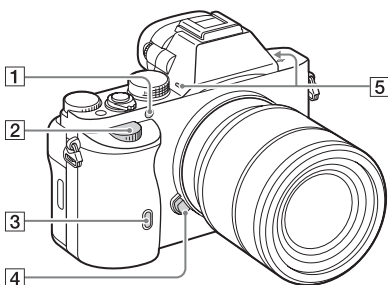

Ansicht bei abgenommenem Objektiv

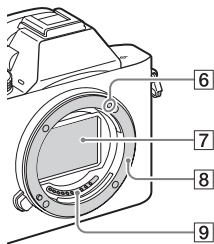

- 1 AF-Hilfslicht/  
Selbstauslöserlampe
- 2 Vorderes Einstellrad
- 3 Fernbedienungssensor
- 4 Objektivverriegelungsknopf

- 5 Eingebautes Mikrofon\*<sup>1</sup>
- 6 Ansetzindex
- 7 Bildsensor\*<sup>2</sup>
- 8 Anschluss
- 9 Kontakte\*<sup>2</sup>

\*1 Diesen Teil während Filmaufnahmen nicht verdecken. Anderenfalls können Störgeräusche verursacht oder die Lautstärke verringert werden.



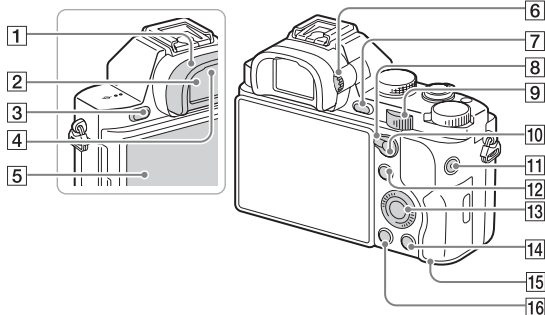

\*2 Vermeiden Sie direkte Berührung dieser Teile.

DE

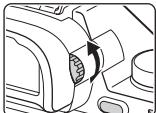
## Rückseite



- 1** Okularmuschel
- 2** Sucher
- 3** Taste MENU (26)
- 4** Suchereinblicksensoren
- 5** LCD-Monitor
- Sie können den LCD-Monitor auf einen bequemen Betrachtungswinkel einstellen und aus jeder Position aufnehmen.
- 
- 6** Dioptrien-Einstellrad
- Stellen Sie den Sucher mit dem Dioptrien-Einstellrad auf Ihre Sehkraft ein, bis die Anzeige im Sucher deutlich sichtbar ist.
- 
- 7** Für Aufnahme: Taste C2 (Benutzer 2)  
Für Wiedergabe: Taste  $\oplus$  (Vergrößern)
- 8** Schalthebel AF/MF/AEL
- 9** Hinteres Einstellrad

- 10 Für Aufnahme: Taste AF/MF  
(Automatische/Manuelle  
Fokussierung)/Taste AEL  
Für Wiedergabe: Taste   
(Bildindex)
- 11 Taste MOVIE (42)
- 12 Für Aufnahme: Taste Fn (24)  
Für Wiedergabe: Taste  (An  
Smartph. send.)
- 13 Einstellrad
- 14 Für Aufnahme: Taste C3  
(Benutzer 3)  
Für Wiedergabe: Taste   
(Löschen) (44)
- 15 Zugriffslampe
- 16 Taste  (Wiedergabe)

## Oberseite/Seite

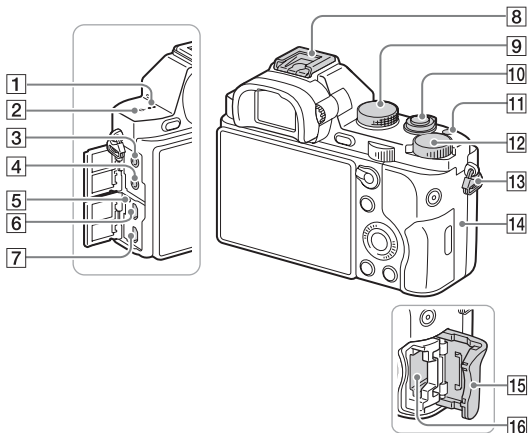

- 1** Lautsprecher
- 2**  $\ominus$  Bildsensor-Positionsmarke
- 3** Buchse  $\bullet$  (Mikrofon)
- Wenn ein externes Mikrofon angeschlossen wird, wird das Mikrofon automatisch eingeschaltet. Handelt es sich bei dem externen Mikrofon um einen Typ mit Phantomspannung, übernimmt die Kamera die Stromversorgung.
- 4** Buchse  $\cup$  (Kopfhörer)
- 5** Ladekontrollleuchte
- 6** Multi-Anschluss
- Unterstützt Micro-USB-kompatible Geräte.
- 7** HDMI-Mikrobuchse
- 8** Multi-Interface-Schuh\*
- Manche Zubehörteile werden u. U. nicht vollständig eingeschoben und können nach hinten vom Multi-Interface-Schuh überstehen. Erreicht das Zubehör jedoch den vorderen Anschlag des Schuhs, ist die Verbindung vollständig.
- 9** Moduswahlknopf (45)
- 10** Ein-Aus-Schalter/Auslöser
- 11** Taste C1 (Benutzer 1)

## 12 Belichtungskorrekturknopf

## 13 Öse für Schulterriemen

- Befestigen Sie beide Enden des Riemens an der Kamera.

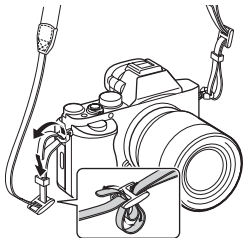
14 **N** (N-Zeichen)

- Dieses Zeichen kennzeichnet den Berührungspunkt zur Verbindung der Kamera und eines NFC-tauglichen Smartphones. Einzelheiten zur Lage des N-Zeichens an Ihrem Smartphone entnehmen Sie bitte der Gebrauchsanleitung des Smartphones.

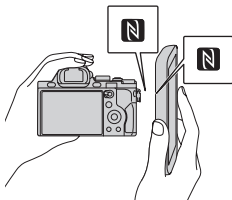

- NFC (Near Field Communication) ist ein internationaler Übertragungsstandard zum kontaktlosen Austausch von Daten per Funktechnik über kurze Strecken.

## 15 Speicherkartenklappe

## 16 Speicherkartenschlitz

- \* Um Näheres zu kompatiblen Zubehör für den Multi-Interface-Schuh zu erfahren, besuchen Sie die Sony-Website in Ihrem Gebiet, oder konsultieren Sie Ihren Sony-Händler oder eine lokale autorisierte Sony-Kundendienststelle.

Zubehör für den Zubehörschuh kann ebenfalls verwendet werden. Einwandfreier Betrieb mit Zubehör anderer Hersteller kann nicht garantiert werden.

DE

**ni** Multi  
Interface Shoe

Accessory Shoe

## Unterseite

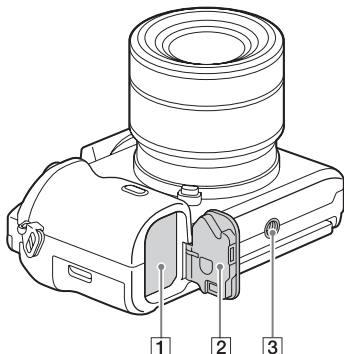

1 Akkueinschubfach (28)

2 Akkuklappe (28)

3 Stativgewinde

- Verwenden Sie ein Stativ, dessen Schraube kürzer als 5,5 mm ist. Anderenfalls wird die Kamera nicht richtig befestigt und kann beschädigt werden.

### Anschlussplattendeckel

Verwenden Sie diese bei Verwendung des Netzteils AC-PW20 (getrennt erhältlich). Setzen Sie die Anschlussplatte in das Akkufach ein, und führen Sie dann das Kabel durch den Anschlussplattendeckel, wie unten abgebildet.

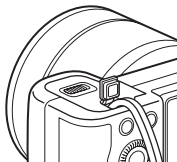

- Achten Sie darauf, dass das Kabel beim Schließen des Deckels nicht eingeklemmt wird.



## Objektiv FE 28-70 mm F3.5-5.6 OSS (mit ILCE- 7K geliefert)

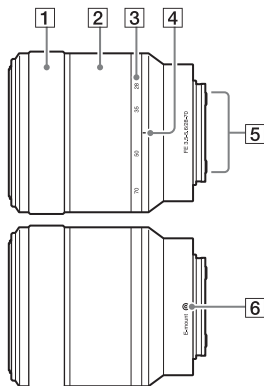

- 1** Fokussiering
- 2** Zoomring
- 3** Brennweitenskala
- 4** Brennweitenindex
- 5** Objektivkontakte\*
- 6** Ansetzindex

\* Vermeiden Sie direkte Berührung dieses Teils.







1



Anzeige	Bedeutung
	Aufnahmemodus (45)
1 2	Registernummer (45)
	Szenenerkennungssymbole
	Speicherkarte (33)/ Upload
100	Verfügbare Restbildzahl
3:2 16:9	Seitenverhältnis von Standbildern
24M 10M 6.0M 20M 8.7M 5.1M 10M 6.0M 2.6M 8.7M 5.1M 2.2M WIDE STD	<b>ILCE-7:</b> Bildgröße von Standbildern (57)
36M 15M 9.0M 30M 13M 7.6M 15M 9.0M 3.8M 13M 7.6M 3.2M WIDE STD	<b>ILCE-7R:</b> Bildgröße von Standbildern (57)





Anzeige	Bedeutung
RAW RAW+J X.FINE FINE STD	Bildqualität von Standbildern
60p 60i 24p 50p 50i 25p	Bildfrequenz von Filmen
	Bildgröße von Filmen
100%	Akku-Restladung (32)
	Warnanzeige der Akku-Restladung
	Blitzladung im Gange
	Aufnahme im APS-C-Format
VIEW	Einstelleffekt AUS
CON	AF-Hilfslicht
N	NFC ist aktiviert
	Flugzeugmodus
OFF	Keine Tonaufnahme von Filmen
	Windgeräuschunterdrückung
!	SteadyShot/ Verwacklungswarnung
	Überhitzungswarnung
FULL ERROR	Datenbankdatei voll/ Fehler in der Datenbankdatei
S+ C+ D+	Smart-Zoom/Klarbild-Zoom/Digitalzoom
○	Spotmesskreis
	Digitale Wasserwaage
OH CH	Audiopegel

DE

Anzeige	Bedeutung
	Ansichtsmodus
	
<b>100-0003</b>	Ordner - Dateinummer
	Schützen
<b>AVCHD MP4</b>	Filmaufnahmemodus
<b>DPOF</b>	DPOF aktiviert
	Automatische Objekteinrahmung

2

Anzeige	Bedeutung
	Bildfolgemodus
	
	
	Blitzmodus/Rote-Augen-Reduzierung
	Blitzkorrektur
<b>AF-S AF-C MF DMF</b>	Fokussiermodus
	AF-Feld
	Gesichtserkennung/ Auslösung bei Lächeln
	Messmodus
<b>AWB</b>   <b>7500K</b> <b>A5 G5</b>	Weißabgleich (Automatik, Vorwahl, Benutzerdefiniert, Farbtemperatur, Farbfilter)

Anzeige	Bedeutung
<b>D-R OFF</b> <b>DRO AUTO</b> <b>HDR AUTO</b>	Dynamikbereichoptimierung/Auto HDR
	Kreativmodus/Kontrast, Sättigung, Konturenschärfe
	AF-Verriegelung
	Bildeffekt
 	Empfindlichkeits- anzeige für die Lächelerkennung

3

Anzeige	Bedeutung
	Anleitung für AF- Verriegelung
	EV-Skala
	Belichtungskorrektur/ Manuelle Messung
<b>REC 0:12</b>	Filmaufnahmezeit (Minuten: Sekunden)
	Fokus
<b>1/250</b>	Verschlusszeit

Anzeige	Bedeutung
<b>F3.5</b>	Blendenwert
<b>ISO400</b> <b>ISO AUTO</b>	ISO-Empfindlichkeit
<b>*</b>	AE-Speicher
	Verschlusszeitanzeige
	Blendenanzeige
	Histogramm
<b>HDR</b>	Auto HDR-Bildwarnung
	Bildeffektfehler
<b>2013-1-1</b> <b>10:37PM</b>	Aufnahmedatum
<b>3/7</b>	Dateinummer/Anzahl der Bilder im Ansichtsmodus

# Bedienung der Kamera

## Gebrauch des Einstellrads

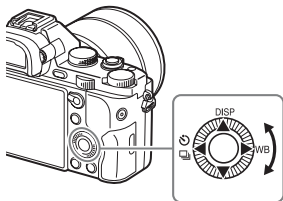

- Sie können das Einstellrad drehen oder die Position oben/unten/rechts/links am Einstellrad drücken, um den Auswahlrahmen zu bewegen. Drücken Sie ● in der Mitte des Einstellrads, um den ausgewählten Posten festzulegen. In dieser Anleitung ist der Vorgang des Drückens der Position oben/unten/links/rechts des Einstellrads durch ▲/▼/◀/▶ gekennzeichnet.
- Die folgenden Funktionen sind ▲/◀/▶ am Einstellrad zugeordnet. Sie können auch die ISO-Empfindlichkeit durch Drehen des Einstellrads sofort ändern.

▲	<b>DISP</b>	Dient zum Umschalten der Monitoranzeige.
▶	<b>WB</b>	Weißabgleich
◀		Bildfolgenmodus <ul style="list-style-type: none"><li>• Serienaufnahme/Belichtungsreihe</li><li>• Selbstauslöser</li></ul>

- Im Aufnahmemodus können Sie den Tasten ▼/◀/▶/● und der Drehposition des Einstellrads eine gewünschte Funktion zuweisen.
- Wenn Sie im Wiedergabemodus das Einstellrad drehen oder ◀/▶ am Einstellrad drücken, können Sie das vorherige oder nächste Bild anzeigen.

## Benutzung des vorderen/hinteren Drehrads

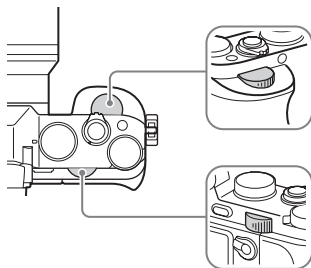

Durch Drehen des vorderen oder hinteren Einstellrads können Sie die für den jeweiligen Aufnahmemodus erforderlichen Einstellungen mit sofortiger Wirkung ändern.

DE

# Auswählen einer Funktion mit der Taste Fn (Funktion)

Diese Taste dient der Einrichtung oder Ausführung von Funktionen, die bei der Aufnahme oft verwendet werden, außer Funktionen auf dem Bildschirm Quick Navi.

---

**1 Drücken Sie DISP am Einstellrad, um einen anderen Bildschirmmodus als [Für Sucher] zu wählen.**

---

**2 Drücken Sie die Taste Fn.**

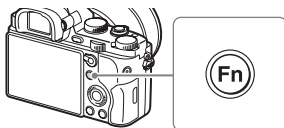

---

**3 Wählen Sie den gewünschten Posten mit ▲/▼/◀/▶ am Einstellrad aus.**

Der Einstellbildschirm erscheint.

---

**4 Wählen Sie die gewünschte Einstellung durch Drehen des vorderen Einstellrads aus, und drücken Sie dann ● am Einstellrad.**

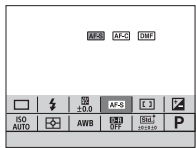

- Bei manchen Einstellwerten kann durch Drehen des hinteren Einstellrads eine Feineinstellung durchgeführt werden.



## So legen Sie die individuellen Einstellungen auf dem dedizierten Bildschirm fest

Wählen Sie in Schritt 3 einen Einstellungsposten aus, und drücken Sie ● am Einstellrad, um auf den dedizierten Bildschirm für den Einstellungsposten umzuschalten. Stellen Sie die Posten gemäß der Bedienungshilfe ein.

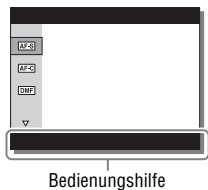

# Funktionen, die mit der Taste MENU ausgewählt werden können

Sie können die grundlegenden Einstellungen für die Kamera im Ganzen einstellen oder bestimmte Funktionen ausführen, z. B. Aufnahme, Wiedergabe oder andere Vorgänge.

---

**1 Drücken Sie die Taste MENU, um den Menübildschirm anzuzeigen.**

---

**2 Wählen Sie den gewünschten Einstellungsposten mit ▲/▼/◀/▶ am Einstellrad oder durch Drehen des Einstellrads aus, und drücken Sie dann ● in der Mitte des Einstellrads.**

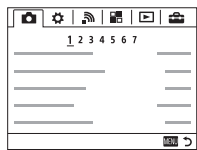

- Wählen Sie ein Symbol am oberen Bildschirmrand aus, und drücken Sie ◀/▶ am Einstellrad, um einen anderen MENU-Posten anzusteuern.

---

**3 Wählen Sie den Einstellwert aus, und drücken Sie dann ● zur Bestätigung.**

---

## So zeigen Sie das Kachelmenü an

Damit wählen Sie, ob beim Drücken der Taste MENU immer der erste Bildschirm des Menüs angezeigt werden soll.

**MENU →  (Einstellung) 2 → [Kachelmenü] → [Ein]**

# Benutzung des Kameraführers

Sie können [Key-Benutzereinstlg.] benutzen, um den Kameraführer der gewünschten Taste zuzuweisen.

Der Kameraführer zeigt Erläuterungen für die gegenwärtig gewählte Menüfunktion oder Einstellung an.

---

## **1 Wählen Sie die Taste MENU → ⚙ (Benutzer- einstlg.) 6 → [Key-Benutzereinstlg.] → der Taste zugewiesene gewünschte Funktionen → [Kameraführer].**

Drücken Sie die Taste MENU, wählen Sie mithilfe des Einstellrads einen MENU-Posten aus, dessen Erläuterung Sie lesen möchten, und drücken Sie dann die Taste, welcher der [Kameraführer] zugewiesen ist.

---

# Laden des Akkus

Denken Sie vor der ersten Benutzung der Kamera daran, den Akku NP-FW50 (mitgeliefert) aufzuladen.

Der „InfoLITHIUM“-Akku kann auch geladen werden, wenn er nicht ganz entladen ist.

Der Akku kann auch verwendet werden, wenn er nicht voll aufgeladen ist. Der aufgeladene Akku entlädt sich nach und nach, auch wenn er nicht verwendet wird. Damit Sie keine Aufnahmegelegenheit verpassen, laden Sie den Akku vor der nächsten Aufnahme wieder auf.

---

## 1 Stellen Sie den Schalter ON/OFF (Ein/Aus) auf OFF.

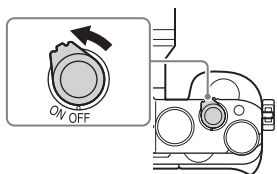

---

## 2 Verschieben Sie den Hebel, um die Klappe zu öffnen.



---

## 3 Schieben Sie den Akku vollständig ein, wobei Sie den Verriegelungshebel mit der Spitze des Akkus hineindrücken.

Verriegelungshebel

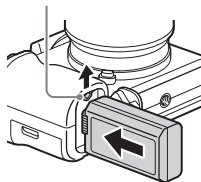

## 4 Schließen Sie die Abdeckung.



## 5 Verbinden Sie die Kamera über das Micro-USB-Kabel (mitgeliefert) mit dem Netzteil (mitgeliefert), und schließen Sie das Netzteil an eine Netzsteckdose an.

Für Kunden in den USA und Kanada

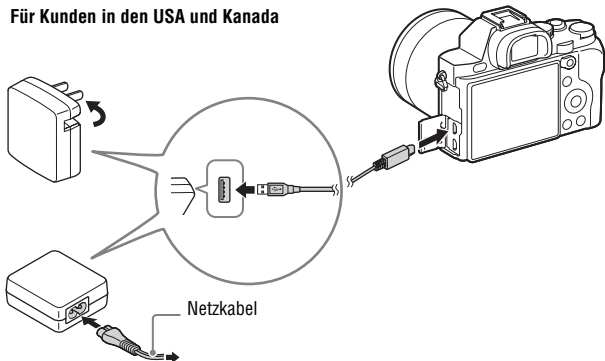

DE

Für Kunden in Ländern/Regionen  
außer den USA und Kanada

Die Ladekontrollleuchte leuchtet orange, und der Ladevorgang beginnt.

- Schalten Sie die Kamera aus, während Sie den Akku laden.
- Wenn die Ladekontrollleuchte blinkt und der Ladevorgang nicht beendet ist, nehmen Sie den Akku heraus, und setzen Sie ihn wieder ein.

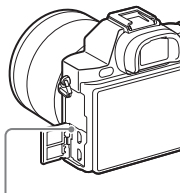

Ladekontrollleuchte

Erleuchtet: Laden

Aus: Ladevorgang beendet

Blinken:

Ladefehler oder Ladevorgang vorübergehend unterbrochen, weil die Kamera sich nicht innerhalb des geeigneten Temperaturbereichs befindet

## Hinweise

- Falls die Ladekontrolllampe an der Kamera blinkt, wenn das Netzteil an die Netzsteckdose angeschlossen ist, bedeutet dies, dass der Ladevorgang vorübergehend unterbrochen wird, weil die Temperatur außerhalb des empfohlenen Bereichs liegt. Sobald die Temperatur wieder den Sollbereich erreicht, wird der Ladevorgang fortgesetzt. Wir empfehlen, den Akku bei einer Umgebungstemperatur zwischen 10°C und 30°C zu laden.
- Schließen Sie das Netzteil (mitgeliefert) an die nächste Netzsteckdose an. Sollten während der Benutzung des Netzteil irgendwelche Funktionsstörungen auftreten, ziehen Sie sofort den Stecker von der Netzsteckdose ab, um die Stromquelle abzutrennen.
- Wenn die Kamera zum ersten Mal benutzt wird, oder wenn Sie einen lange Zeit unbenutzten Akku wieder benutzen, blinkt die Ladekontrollleuchte beim erstmaligen Laden des Akkus möglicherweise schnell. Nehmen Sie in solchen Fällen den Akku aus der Kamera heraus, und setzen Sie ihn zum Aufladen wieder ein.
- Unterlassen Sie fortlaufendes oder wiederholtes Laden des Akkus, ohne ihn zu benutzen, wenn er bereits ganz oder nahezu voll aufgeladen ist. Anderenfalls kann eine Verschlechterung der Akkuleistung verursacht werden.
- Wenn der Ladevorgang beendet ist, trennen Sie das Netzteil von der Netzsteckdose.
- Verwenden Sie nur Original-Teile der Marke Sony Akkus, Micro-USB-Kabel (mitgeliefert) und das Netzteil (mitgeliefert).

## Ladezeit (Vollständige Ladung)

Die Ladezeit beträgt ungefähr 310 Minuten mit dem Netzteil (mitgeliefert).

### Hinweise

- Die obige Ladezeit gilt für das Laden eines völlig erschöpften Akkus bei einer Temperatur von 25°C. Je nach den Benutzungsbedingungen und anderen Umständen kann der Ladevorgang länger dauern.

## Laden durch Anschluss an einen Computer

Der Akku kann geladen werden, indem die Kamera über ein Micro-USB-Kabel an einen Computer angeschlossen wird.

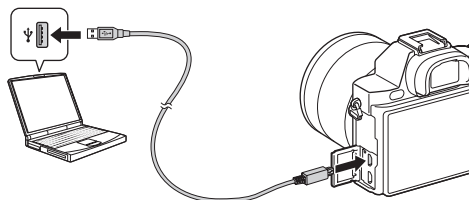

DE

### Hinweise

- Beachten Sie die folgenden Punkte, wenn Sie den Akku über einen Computer laden:
  - Wird die Kamera an einen Laptop-Computer angeschlossen, der nicht mit einer Netzstromquelle verbunden ist, verringert sich der Akkustand des Laptops. Laden Sie nicht über eine längere Zeitspanne hinweg.
  - Unterlassen Sie Ein-/Ausschalten, Neustart oder Wecken des Computers zur Fortsetzung des Betriebs aus dem Schlafmodus heraus, wenn eine USB-Verbindung zwischen dem Computer und der Kamera hergestellt worden ist. Die Kamera kann sonst eine Funktionsstörung verursachen. Bevor Sie den Computer ein-/ausschalten, neu starten oder aus dem Schlafmodus wecken, trennen Sie Kamera und Computer.
  - Einwandfreier Ladebetrieb mit einem speziell gebauten oder modifizierten Computer kann nicht garantiert werden.

## Prüfen der Akku-Restladung

Die Restladungsanzeige erscheint auf dem Monitor.



### Hinweise

- Die Restladungsanzeige ist unter bestimmten Umständen möglicherweise nicht korrekt.

## So nehmen Sie den Akku heraus

Verriegelungshebel

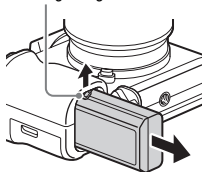

Schalten Sie die Kamera aus.  
Verschieben Sie den Verriegelungshebel, nachdem Sie sichergestellt haben, dass die Zugriffslampe (Seite 12) aus ist, und nehmen Sie den Akku heraus.  
Lassen Sie den Akku nicht fallen.



# Einsetzen einer Speicherkarte (getrennt erhältlich)

- 1** Verschieben Sie den Hebel, um die Klappe zu öffnen.

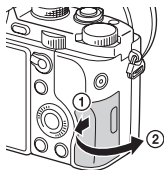

- 2** Setzen Sie die Speicherkarte (getrennt erhältlich) ein.

- Richten Sie die eingekerbte Ecke gemäß der Abbildung aus, und führen Sie die Speicherkarte ein, bis sie einrastet.

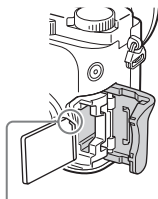

Auf korrekte Ausrichtung der abgeschnittenen Ecke achten.

- 3** Schließen Sie die Abdeckung.

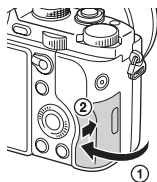

## So nehmen Sie die Speicherkarte heraus

Vergewissern Sie sich, dass die Zugriffslampe (Seite 12) erloschen ist, und drücken Sie dann die Speicherkarte einmal hinein.

## Verwendbare Speicherkarten

Die folgenden Speicherkartentypen können mit dieser Kamera verwendet werden. Allerdings kann nicht garantiert werden, dass alle Speicherkartentypen einwandfrei mit der Kamera funktionieren.

	Speicherkarte	Für Standbilder	Für Filme
<b>A</b>	Memory Stick PRO Duo	✓	✓ (nur Mark2)
	Memory Stick PRO-HG Duo	✓	✓
	Memory Stick XC-HG Duo	✓	✓
<b>B</b>	SD-Speicherkarte	✓	✓ (Klasse 4 oder schneller)
	SDHC-Speicherkarte	✓	✓ (Klasse 4 oder schneller)
	SDXC-Speicherkarte	✓	✓ (Klasse 4 oder schneller)

• In dieser Anleitung werden die Produkte in der Tabelle kollektiv wie folgt bezeichnet:

**A:** „Memory Stick PRO Duo“

**B:** SD-Karte

### Hinweise

- Bilder, die auf einem „Memory Stick XC-HG Duo“ oder einer SDXC-Speicherkarte gespeichert sind, können nicht zu Computern oder AV-Geräten, die nicht mit exFAT\* kompatibel sind, importiert oder von diesen wiedergegeben werden. Vergewissern Sie sich vor dem Anschluss des Gerätes an die Kamera, dass es mit exFAT kompatibel ist. Wenn Sie die Kamera an ein nicht kompatibles Gerät anschließen, werden Sie u. U. aufgefordert, die Karte zu formatieren. Formatieren Sie die Speicherkarte als Reaktion auf diese Aufforderung auf keinen Fall, weil sonst alle Daten auf der Speicherkarte gelöscht werden.

\* exFAT ist das Dateisystem, das auf „Memory Stick XC-HG Duo“ und SDXC-Speicherkarten verwendet wird.

# Anbringen eines Objektivs

Stellen Sie den Ein-Aus-Schalter der Kamera auf OFF, bevor Sie das Objektiv anbringen oder abnehmen.

## 1 Nehmen Sie den Gehäusedeckel von der Kamera und die Hintere Objektivkappe von der Rückseite des Objektivs ab.

- Wechseln Sie das Objektiv zügig in staubfreier Umgebung, um zu verhindern, dass Staub oder Schmutz in die Kamera eindringt.
- Zum Aufnehmen entfernen Sie die vordere Objektivkappe von der Vorderseite des Objektivs.

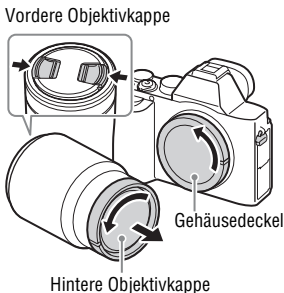

DE

## 2 Montieren Sie das Objektiv, indem Sie die weißen Ausrichtmarkierungen (Ansetzindices) an Objektiv und Kamera aufeinander ausrichten.

- Halten Sie die Kamera mit dem Objektiv nach unten, um das Eindringen von Staub in die Kamera zu verhindern.



## 3 Drehen Sie das Objektiv im Uhrzeigersinn, während Sie es leicht gegen die Kamera drücken, bis es in der Verriegelungsposition einrastet.

- Setzen Sie das Objektiv gerade auf.

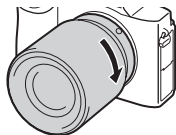

**Hinweise**

- Drücken Sie beim Anbringen eines Objektivs nicht auf den Objektiventriegelungsknopf.
- Wenden Sie beim Anbringen eines Objektivs keine Gewalt an.
- Der Mount-Adapter (getrennt erhältlich) wird zur Benutzung eines A-Bajonett-Objektivs (getrennt erhältlich) benötigt. Einzelheiten zur Benutzung des Mount-Adapters entnehmen Sie bitte dessen Gebrauchsanleitung.
- Wenn Sie Vollformatbilder aufnehmen wollen, verwenden Sie ein Objektiv, das für eine Vollformatkamera ausgelegt ist.
- Wenn Sie die Kamera mit angebrachtem Objektiv tragen, halten Sie Kamera und Objektiv fest.
- Halten Sie nicht den Teil des Objektivs, der für Zoom- oder Fokuseinstellungen ausgefahren wird.

**So nehmen Sie das Objektiv ab**

- 1 Drücken Sie den Objektiventriegelungsknopf vollständig hinein, und drehen Sie das Objektiv bis zum Anschlag entgegen dem Uhrzeigersinn.**

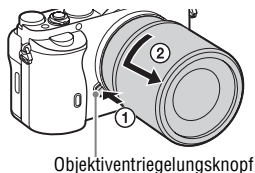

- 2 Bringen Sie die Kappen an Vorder- und Rückseite des Objektivs und den Gehäusedeckel an der Kamera an.**

- Säubern Sie die Kappen und den Deckel vor dem Anbringen von etwaigem Staub.

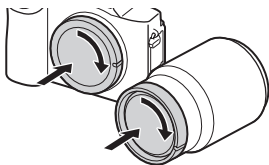

## Hinweise zum Objektivwechsel

Falls beim Wechseln des Objektivs Staub oder Schmutz in die Kamera eindringen und sich auf dem Bildsensor (dem Teil, der Licht in ein elektrisches Signal umwandelt) absetzen, kann dies je nach Aufnahmeumgebung in Form von dunklen Flecken auf dem Bild sichtbar werden.

Die Kamera ist mit einer Staubschutzfunktion ausgestattet, die das Absetzen von Staub auf dem Bildsensor verhütet. Führen Sie jedoch den Objektivwechsel immer zügig an einem staubfreien Ort durch.

# Einstellen von Datum und Uhrzeit

Beim ersten Einschalten der Kamera oder nach der Initialisierung der Funktionen erscheint der Bildschirm zum Einstellen von Datum und Uhrzeit.

---

## 1 Stellen Sie den Ein-Aus-Schalter auf ON, um die Kamera einzuschalten.

Der Bildschirm zum Einstellen von Datum und Uhrzeit erscheint.

- Zum Ausschalten der Kamera stellen Sie den Ein-Aus-Schalter auf OFF.

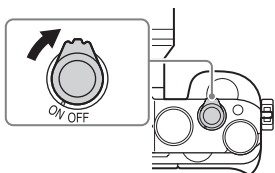

---

## 2 Prüfen Sie, ob [Eingabe] auf dem Bildschirm ausgewählt ist, und drücken Sie dann ● am Einstellrad.

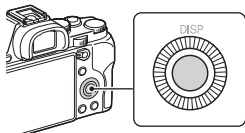

---

## 3 Wählen Sie den gewünschten geografischen Standort aus, und drücken Sie dann ●.

---

## 4 Drücken Sie ▲/▼ am Einstellrad, oder wählen Sie einen Einstellungsposten durch Drehen des Einstellrads aus, und drücken Sie dann ●.

---

## 5 Drücken Sie ▲/▼/◀/▶, oder wählen Sie die gewünschte Einstellung durch Drehen des Einstellrads aus, und drücken Sie dann ●.

**6 Wiederholen Sie die Schritte 4 und 5 zur Einstellung anderer Posten, wählen Sie dann [Eingabe], und drücken Sie ● am Einstellrad.**

**So brechen Sie die Einstellung von Datum und Uhrzeit ab**

Drücken Sie die Taste MENU.

## Erneutes Einstellen von Datum/Uhrzeit und Gebiet

Der Bildschirm zum Einstellen von Datum und Uhrzeit erscheint automatisch beim ersten Einschalten der Kamera, oder wenn die interne wiederaufladbare Speicherschutzatterie entladen ist. Um Datum und Uhrzeit neu einzustellen, benutzen Sie das Menü.

**Taste MENU →  (Einstellung) 4  
→ [Datum/Uhrzeit] oder  
[Gebietseinstellung]**

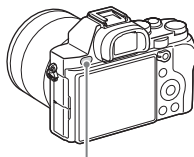

Taste MENU

DE

## Aufrechterhaltung der Datums- und Uhrzeiteinstellung

Diese Kamera enthält eine interne wiederaufladbare Batterie, die den Speicher für Datum und Uhrzeit sowie andere Einstellungen speist, ohne Rücksicht darauf, ob die Kamera ein- oder ausgeschaltet oder der Akku eingesetzt ist oder nicht.

# Aufnahmen von Standbildern

Im Automatikmodus analysiert die Kamera das Motiv und ermöglicht Ihnen eine Aufnahme mit geeigneten Einstellungen.

---

**1 Stellen Sie den Ein-Aus-Schalter auf ON, um die Kamera einzuschalten.**

---

**2 Stellen Sie den Moduswahlknopf auf **AUTO** (Modus Automatik).**

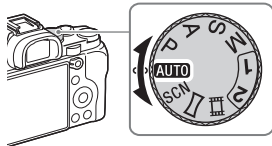

---

**3 Blicken Sie durch den Sucher, und halten Sie die Kamera.**

---

**4 Bestimmen Sie die Größe eines Motivs.**

Bei Verwendung eines Objektivs mit Zoomhebel:

Verschieben Sie den Zoomhebel.

Bei Verwendung eines Objektivs mit Zoomring:

Drehen Sie den Zoomring.

- Der optische Zoom ist nicht verfügbar, wenn ein Objektiv mit fester Brennweite montiert wird.
- Wird der Zoombereich des optischen Zooms überschritten, wenn ein Motorzoomobjektiv montiert ist, schaltet die Kamera automatisch auf den kameraseitigen Zoom um.

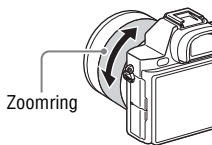



---

## 5 Drücken Sie den Auslöser halb nieder, um zu fokussieren.

- Wenn das Bild scharf ist, ertönt ein Piepton, und die Anzeige ● oder (●) leuchtet auf.
- 

## 6 Drücken Sie den Auslöser ganz nieder, um zu fotografieren.

- Wenn Sie Gesichter, nahe Motive (Makro) oder von [AF-Verriegelung] verfolgte Motive bei Einstellung von [Auto. Objektiv.] auf [Auto] aufnehmen, analysiert die Kamera die Szene und beschneidet das aufgenommene Bild automatisch zu einer geeigneten Komposition. Beide Bilder (Originalbild und beschnittenes Bild) werden gespeichert.

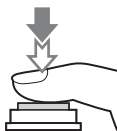

DE

# Filmaufnahme

---

## 1 Drücken Sie die Taste MOVIE, um die Aufnahme zu starten.

- Da die [MOVIE-Taste] in der Standardeinstellung auf [Immer] eingestellt ist, können Filmaufnahmen von jedem Aufnahmemodus aus gestartet werden.

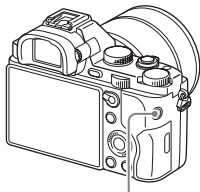

Taste MOVIE

---

## 2 Drücken Sie die Taste MOVIE erneut, um die Aufnahme zu stoppen.

---

### Hinweise

- Die Betriebsgeräusche der Kamera werden während der Filmaufnahme eventuell mit aufgezeichnet. Sie können die Tonaufzeichnung deaktivieren, indem Sie [Audioaufnahme] auf [Aus] setzen.
- Um bei Verwendung eines Motorzoomobjektivs zu verhindern, dass die Betriebsgeräusche des Zoomrings während der Filmaufnahme aufgezeichnet werden, empfehlen wir, bei Filmaufnahmen den Zoomhebel zu benutzen. Legen Sie Ihren Finger zur Betätigung des Zoomhebels leicht auf den Hebel, und betätigen Sie ihn nicht ruckartig.
- Die ununterbrochene Aufnahmezeit eines Films hängt von der Umgebungstemperatur und vom Zustand der Kamera ab. Siehe „Hinweise zu fortlaufender Filmaufnahme“ (Seite 61).
- Wenn das Symbol [H] erscheint, ist die Temperatur der Kamera zu hoch. Schalten Sie die Kamera aus, und warten Sie, bis die Temperatur der Kamera sinkt.
- Wenn Sie längere Zeit ununterbrochen aufnehmen, bemerken Sie eventuell, dass die Kamera warm ist. Dies ist normal. Außerdem wird eventuell die Meldung „Kamera zu warm. Abkühlen lassen.“ angezeigt. Schalten Sie in solchen Fällen die Kamera aus, und warten Sie, bis die Kamera wieder aufnahmebereit ist.

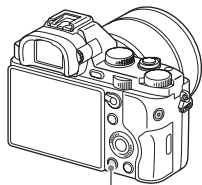

# Bildwiedergabe

1 Drücken Sie die Taste .



Taste .

2 Wählen Sie ein Bild durch Drücken von   am Einstellrad aus.

- Um Filme wiederzugeben, drücken Sie  am Einstellrad.
- Wenn Sie  am Einstellrad während der Wiedergabe eines Films drücken, wird das Bedienfeld angezeigt.

DE

Bedienfeld	Funktion während der Filmwiedergabe
	Wiedergabe
	Pause
	Vorlauf
	Rücklauf
	Zeitlupenwiedergabe vorwärts
	Zeitlupenwiedergabe rückwärts
	Nächster Film
	Vorheriger Film
	Einzelbild vorwärts
	Einzelbild rückwärts
	Lautstärkeeinstellungen
	Schließt das Bedienfeld.

## Hinweise

- Filme, die mit anderen Geräten aufgenommen wurden, können u. U. nicht auf dieser Kamera wiedergegeben werden.

# Löschen von Bildern

Nachdem ein Bild einmal gelöscht worden ist, kann es nicht wiederhergestellt werden. Vergewissern Sie sich, dass Sie das Bild auch wirklich löschen wollen, bevor Sie fortfahren.

- 
- 1 Während das zu löschende Bild angezeigt wird, drücken Sie die Taste  (Löschen).**

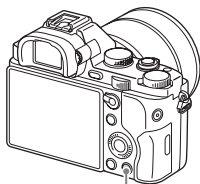

Taste  (Löschen)

- 
- 2 Wählen Sie [Löschen] mit / am Einstellrad, und drücken Sie dann .**

- Um mehrere Bilder auf einmal zu löschen, wählen Sie Taste MENU →  (Wiedergabe) 1 → [Löschen].

---

## Hinweise



- Geschützte Bilder können nicht gelöscht werden.

# Auswählen des Aufnahmemodus

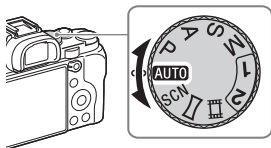
Stellen Sie den Moduswahlknopf auf den gewünschten Aufnahmemodus ein.



Die folgenden Aufnahmemodi sind verfügbar.

<b>AUTO</b> (Modus Automatik)	Gestattet die Aufnahme von Standbildern mit automatischen Einstellungen.
<b>P</b> (Programmautomatik)	Ermöglicht Aufnahmen mit automatisch eingestellter Belichtung (Verschlusszeit und Blendenwert). Die übrigen Einstellungen können manuell durchgeführt werden.
<b>A</b> (Blendenpriorität)	Gestattet Ihnen, vor der Aufnahme die Blende einzustellen, den Fokussierbereich zu ändern oder den Hintergrund zu defokussieren.
<b>S</b> (Zeitpriorität)	Gestattet Ihnen, die Verschlusszeit vorzuwählen, um die Bewegung eines Motivs hervorzuheben.
<b>M</b> (Manuelle Belichtung)	Gestattet Ihnen, vor der Aufnahme die Belichtung (Verschlusszeit und Blendenwert) mithilfe des vorderen oder hinteren Einstellrads manuell einzustellen.
<b>1/2</b> (Speicherabruf)	Dient zum Aufrufen von Einstellungen, die unter [Speicher] in  (Kamera-einstlg.) vorregistriert wurden.
<b>SCN</b> (Szenenwahl)	Gestattet Ihnen, mit vorgewählten Einstellungen entsprechend der jeweiligen Szene zu fotografieren.
 (Schwenk-Panorama)	Gestattet Ihnen, Panoramabilder durch Kombinieren mehrerer Bilder aufzunehmen.
 (Film)	Gestattet Ihnen, Aufnahme-Einstellungen zu ändern und einen Film aufzunehmen.

DE

# Verwendung der Wi-Fi- und NFC-One-touch functions

Die Wi-Fi- und NFC-One-touch functions der Kamera ermöglichen die Durchführung der folgenden Vorgänge.

Speichern von Bildern auf einem Computer



Übertragen von Bildern von der Kamera zu einem Smartphone



Verwendung des Smartphones als Fernbedienung für die Kamera

Wiedergeben von Standbildern auf einem Fernsehgerät



Einzelheiten zu den Wi-Fi- und NFC-One-touch functions entnehmen Sie bitte dem beigegeführten Dokument „Wi-Fi Connection/One-touch (NFC) Guide“ oder dem Hilfe (Seite 56).

## Verbinden der Kamera mit einem drahtlosen Zugangspunkt

Verbinden Sie die Kamera mit Ihrem drahtlosen Zugangspunkt. Bevor Sie mit dem Vorgang beginnen, vergewissern Sie sich, dass Sie die SSID (Name des Zugangspunkts) und das Passwort Ihres drahtlosen Zugriffspunkts bei sich haben.

**1 MENU** →  (Drahtlos) **2** → [Zugriffspkt.-Einstlg.]

- 2 Drücken Sie ▲/▼ am Einstellrad, um den Zugangspunkt, mit dem Sie eine Verbindung herstellen wollen, auszuwählen. Drücken Sie ● in der Mitte des Einstellrads, geben Sie das Passwort ein, falls ein Schlüsselsymbol mit einem drahtlosen Zugangspunkt angezeigt wird, und wählen Sie dann [OK].**

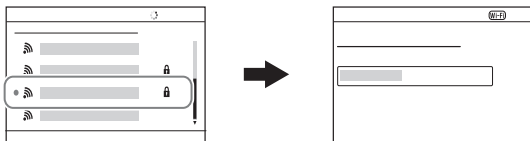

### Hinweise

- Falls keine Verbindung hergestellt wird, schlagen Sie in der Gebrauchsanleitung des drahtlosen Zugangspunkts nach, oder wenden Sie sich an den Administrator des Zugangspunkts.
- Um Bilder auf einem Computer zu speichern, installieren Sie die folgende dedizierte Software auf Ihrem Computer.

Bei Verwendung von Windows: PlayMemories Home

[www.sony.net/pm/](http://www.sony.net/pm/)

Bei Verwendung von Mac: Drahtlos-Importautomatik

<http://www.sony.co.jp/imsoft/Mac/>

DE

# Hinzufügen von Applikationen zur Kamera (Applikations-Download)

Sie können die gewünschten Funktionen zu Ihrer Kamera hinzufügen, indem Sie über das Internet eine Verbindung mit der Applikations-Download-Website  (PlayMemories Camera Apps) herstellen. Die folgenden Funktionen sind z. B. verfügbar:

- Sie können verschiedene Effekte zum Aufnehmen von Bildern benutzen.
- Sie können Bilder direkt von der Kamera zu Netzwerkdiensten hochladen.

## Herunterladen von Applikationen

### 1 Rufen Sie die Applikations-Download-Website auf.

<http://www.sony.net/pmca>

### 2 Folgen Sie den Anweisungen auf dem Bildschirm, und erstellen Sie ein Dienstkonto.

- Wenn Sie bereits ein Dienstkonto haben, melden Sie sich auf der Applikations-Download-Website an.

### 3 Wählen Sie die gewünschte Applikation aus, und laden Sie die Applikation gemäß den Anweisungen auf dem Bildschirm zur Kamera herunter.

- Um die Kamera mit einem Mac-Computer zu verbinden, führen Sie die folgende Einstellung an der Kamera durch.

MENU →  (Einstellung) 4 → [USB-Verbindung] → [MTP]

① An einen USB-Anschluss des Computers

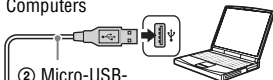

② Micro-USB-Kabel (mitgeliefert)

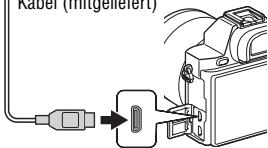

③ Multi-Anschluss





## Hinweise

- Die Applikations-Download-Funktion ist in manchen Ländern und Regionen eventuell nicht verfügbar. Einzelheiten entnehmen Sie der obigen Applikations-Download-Website.

## **Direktes Herunterladen von Applikationen mithilfe der Wi-Fi-Funktion der Kamera**

Mithilfe der Wi-Fi-Funktion können Sie Applikationen ohne Anschluss an einen Computer herunterladen.

Wählen Sie MENU →  (Applikation) → [Applikationsliste] →   
(PlayMemories Camera Apps), und folgen Sie dann den Anweisungen auf dem Bildschirm, um Applikationen herunterzuladen.

Erstellen Sie vorher ein Dienstkonto.

Wählen Sie MENU →  (Drahtlos) 2 → [Zugriffspkt.-Einstlg.] → den zu verbindenden Zugangspunkt → ändern Sie [IP-Adresseneinstlg] zu [Auto], falls der Posten auf [Manuell] eingestellt ist.

DE

# Verwenden der Software

Benutzen Sie die folgenden Applikationen, um den Gebrauch der mit Ihrer Kamera aufgenommenen Bilder zu optimieren.

- „Image Data Converter“
- „PlayMemories Home“
- „Remote Camera Control“

Einzelheiten zur Installation finden Sie auf den Seiten 52 bis 55.

## Empfohlene Computerumgebung (Windows)

Die folgenden Computerumgebungen werden empfohlen, wenn Sie die Software verwenden und Bilder über eine USB-Verbindung importieren.

<b>Betriebssystem (vorinstalliert)</b>	Windows Vista* SP2/Windows 7 SP1/Windows 8
<b>„PlayMemories Home“</b>	<b>CPU:</b> Intel Pentium III 800 MHz oder schneller (Für die Wiedergabe bzw. Bearbeitung von High Definition-Filmen: Intel Core Duo 1,66 GHz oder schneller/Intel Core 2 Duo 1,66 GHz oder schneller, Intel Core 2 Duo 2,26 GHz oder schneller (AVC HD (FX/FH)), Intel Core 2 Duo 2,40 GHz oder schneller (AVC HD (PS))) <b>Arbeitsspeicher:</b> 1 GB oder mehr <b>Festplatte:</b> Für die Installation erforderlicher Festplatten-Speicherplatz—ca. 600 MB <b>Anzeige:</b> Bildschirmauflösung—1024 × 768 Punkte oder mehr
<b>„Image Data Converter Ver.4“/ „Remote Camera Control Ver.3“</b>	<b>CPU/Arbeitsspeicher:</b> Pentium 4 oder schneller/1 GB oder mehr <b>Anzeige:</b> 1024 × 768 Punkte oder mehr

\* Starter (Edition) wird nicht unterstützt.

## Empfohlene Computerumgebung (Mac)

Die folgenden Computerumgebungen werden empfohlen, wenn Sie die Software verwenden und Bilder über eine USB-Verbindung importieren.

<b>Betriebssystem (vorinstalliert)</b>	Mac OS X v10.6 – v10.8
--	------------------------

„PlayMemories Home“	<b>CPU:</b> Intel-Prozessoren (Intel Core Solo/Core Duo/Core 2 Duo usw.) <b>Festplatte:</b> Für die Installation erforderlicher Festplatten-Speicherplatz—ca. 100 MB <b>Anzeige:</b> Bildschirmauflösung—1024 × 768 Punkte oder mehr
„Image Data Converter Ver.4“/ „Remote Camera Control Ver.3“	<b>CPU:</b> Intel Core Solo/Core Duo/Core 2 Duo oder schneller <b>Arbeitsspeicher:</b> 1 GB oder mehr wird empfohlen. <b>Anzeige:</b> 1024 × 768 Punkte oder mehr

### Hinweise

- In einer Umgebung, die auf einem Upgrade der oben beschriebenen Betriebssysteme basiert, oder in einer Multi-Boot-Umgebung kann kein einwandfreier Betrieb gewährleistet werden.
- Wenn Sie 2 oder mehr USB-Geräte gleichzeitig an einen Computer anschließen, kann es je nach Art der verwendeten USB-Geräte, einschließlich Ihrer Kamera, vorkommen, dass diese nicht funktionieren.
- Wenn Sie Ihre Kamera an eine mit Hi-Speed USB (entspricht USB 2.0) kompatible USB-Schnittstelle anschließen, ist erweiterter Datentransfer (Hochgeschwindigkeitstransfer) möglich, da die Kamera mit Hi-Speed USB (entspricht USB 2.0) kompatibel ist.
- Wenn Ihr Computer den Betrieb aus dem Stromspar- oder Ruhemodus heraus fortsetzt, wird die Kommunikation zwischen Ihrer Kamera und Ihrem Computer möglicherweise nicht zur gleichen Zeit wiederhergestellt.

DE

## Verwenden von „Image Data Converter“

Mit „Image Data Converter“ ist Folgendes möglich:

- Sie können im RAW-Format aufgenommene Bilder mit verschiedenen Korrekturen, wie z. B. Farbtonkurve und Konturenschärfe, wiedergeben und bearbeiten.
- Sie können Bilder mit Weißabgleich, Belichtung und [Kreativmodus] usw. anpassen.
- Sie können die auf einem Computer angezeigten und bearbeiteten Bilder speichern.  
Sie können das Bild entweder im RAW-Format oder in einem allgemeinen Dateiformat speichern.

- Sie können die mit dieser Kamera aufgenommenen RAW-Bilder und JPEG-Bilder anzeigen und vergleichen.
- Sie können Bilder in 5 Güteklassen einordnen.
- Sie können Farbetiketten anbringen.

Angaben zur Benutzung von „Image Data Converter“ finden Sie in der Hilfe.

Klicken Sie auf [Start] → [Alle Programme] → [Image Data Converter] → [Hilfe] → [Image Data Converter Ver.4].

„Image Data Converter“-Support-Website (nur in Englisch)

<http://www.sony.co.jp/ids-se/>

## Installieren von „Image Data Converter“

### 1 Laden Sie die Software von der folgenden URL herunter, und installieren Sie sie auf Ihrem Computer.

#### Windows:

<http://www.sony.co.jp/imsoft/Win/>

#### Mac:

<http://www.sony.co.jp/imsoft/Mac/>

### Hinweise

- Melden Sie sich als Administrator an.

## Verwenden von „PlayMemories Home“

Die Software „PlayMemories Home“ ermöglicht es Ihnen, Standbilder und Filme zu Ihrem Computer zu importieren und zu benutzen. Sie benötigen „PlayMemories Home“, um AVCHD-Filme zu Ihrem Computer zu importieren.



Importieren von Bildern von Ihrer Kamera

Wiedergeben von importierten Bildern



Für Windows sind die folgenden Funktionen ebenfalls verfügbar.



Betrachten von Bildern auf einem Kalender



Erstellen von Filmdiscs



Hochladen von Bildern zu Netzwerkdiensten

Austauschen von Bildern auf „PlayMemories Online“



DE

## Hinweise

- Zur Installation von „PlayMemories Home“ wird eine Internet-Verbindung benötigt.
- Zur Benutzung von „PlayMemories Online“ oder anderer Netzwerkdienste wird eine Internet-Verbindung benötigt. „PlayMemories Online“ oder andere Netzwerkdienste sind in manchen Ländern oder Regionen eventuell nicht verfügbar.
- Besuchen Sie für Mac-Software die folgende URL:  
<http://www.sony.co.jp/imsoft/Mac/>
- Falls die Software „PMB (Picture Motion Browser)“, die mit älteren Modellen vor 2011 geliefert wurde, bereits auf Ihrem Computer installiert ist, wird sie bei der Installation von „PlayMemories Home“ überschrieben. Verwenden Sie „PlayMemories Home“, die Nachfolger-Software von „PMB“.
- Filme, die mit der Einstellung [60p 28M(PS)]/[50p 28M(PS)], [60i 24M(FX)]/[50i 24M(FX)] oder [24p 24M(FX)]/[25p 24M(FX)] in [ ] Aufnahmeinstlg] aufgenommen wurden, werden von „PlayMemories Home“ umgewandelt, um eine AVCHD-Aufnahmedisc zu erstellen. Diese Umwandlung kann lange dauern. Außerdem kann keine Disc mit der Originalbildqualität erstellt werden. Wenn Sie die ursprüngliche Bildqualität beibehalten wollen, speichern Sie Ihre Filme auf einer Blu-ray Disc.

## Installieren von „PlayMemories Home“

- 1 Rufen Sie mit dem Internet-Browser auf Ihrem Computer die folgende URL auf, und klicken Sie dann auf [Installieren] → [Ausführen].**

[www.sony.net/pm/](http://www.sony.net/pm/)

- 2 Folgen Sie den Anweisungen auf dem Bildschirm, um die Installation durchzuführen.**

## Verwenden von „Remote Camera Control“

Verbinden Sie die Kamera mit Ihrem Computer. Mit „Remote Camera Control“ ist Folgendes möglich:

- Sie können die Kamera vom Computer aus einrichten oder zur Bildaufnahme auslösen.
- Sie können ein Bild direkt auf dem Computer aufzeichnen.
- Sie können Intervall-Timer-Aufnahmen durchführen.

Richten Sie vor Gebrauch die folgenden Posten ein: MENU →   
(Einstellung) 4 → [USB-Verbindung] → [PC-Fernbedienung]

## Installieren von „Remote Camera Control“

**1 Rufen Sie mit dem Internet-Browser auf Ihrem Computer die folgende URL auf.**

**Windows:**

<http://www.sony.co.jp/imsoft/Win/>

**Mac:**

<http://www.sony.co.jp/imsoft/Mac/>

**2 Folgen Sie den Anweisungen auf dem Bildschirm, um „Remote Camera Control“ herunterzuladen und zu installieren.**

### Hinweise

- Zur Installation von „Remote Camera Control“ wird eine Internet-Verbindung benötigt.

# Mehr über die Kamera erfahren („Hilfe“)



„Hilfe“ ist eine Online-Anleitung. Schlagen Sie darin nach, um detaillierte Anweisungen zu den zahlreichen Funktionen der Kamera zu erhalten.

---

## 1 Rufen Sie die Sony Support-Seite auf.

<http://www.sony.net/SonyInfo/Support/>

---

## 2 Wählen Sie Ihr Land oder Ihre Region aus.

---

## 3 Suchen Sie die Modellbezeichnung Ihrer Kamera innerhalb der Kundendienst-Website.

- Überprüfen Sie die Modellbezeichnung auf der Unterseite Ihrer Kamera.
-



# Überprüfen der Standbildzahlen und Filmaufnahmezeiten

Wenn Sie eine Speicherkarte in die Kamera einsetzen und den Ein-Aus-Schalter auf ON stellen, wird die Anzahl der speicherbaren Bilder (bei Fortsetzung der Aufnahme mit den aktuellen Einstellungen) auf dem Monitor angezeigt.

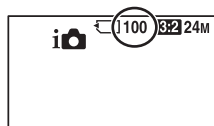

## Hinweise

- Wenn „0“ (die Anzahl der aufnehmbaren Bilder) gelb blinkt, ist die Speicherkarte voll. Ersetzen Sie die Speicherkarte durch eine andere, oder löschen Sie Bilder auf der gegenwärtigen Speicherkarte (Seite 44).
- Wenn „NO CARD“ (die Anzahl der aufnehmbaren Bilder) gelb blinkt, bedeutet dies, dass keine Speicherkarte eingesetzt worden ist. Setzen Sie eine Speicherkarte ein.

DE

## Anzahl der auf einer Speicherkarte speicherbaren Bilder

Die nachstehende Tabelle gibt die ungefähre Anzahl von Bildern an, die auf einer mit dieser Kamera formatierten Speicherkarte aufgenommen werden kann. Die Werte wurden unter Verwendung von Sony-Standard Speicherkarten für Prüfzwecke bestimmt. Die Werte können je nach den Aufnahmebedingungen und der Art der verwendeten Speicherkarte unterschiedlich sein.

**ILCE-7:****Bildgröße: L: 24M****Seitenverhält.: 3:2\*****Mit dieser Kamera formatierte Speicherkarte (Einheiten: Bilder)**

<b>Größe \ Kapazität</b>	<b>2 GB</b>	<b>4 GB</b>	<b>8 GB</b>	<b>16 GB</b>	<b>32 GB</b>	<b>64 GB</b>
Standard	280	560	1100	2250	4600	9200
Fein	195	395	800	1600	3200	6400
Extrafein	105	215	435	870	1700	3450
RAW & JPEG	54	105	215	435	870	1750
RAW	74	145	295	600	1200	2400

**ILCE-7R:****Bildgröße: L: 36M****Seitenverhält.: 3:2\*****Mit dieser Kamera formatierte Speicherkarte (Einheiten: Bilder)**

<b>Größe \ Kapazität</b>	<b>2 GB</b>	<b>4 GB</b>	<b>8 GB</b>	<b>16 GB</b>	<b>32 GB</b>	<b>64 GB</b>
Standard	215	440	890	1750	3550	7000
Fein	145	295	600	1200	2400	4800
Extrafein	78	150	310	630	1250	2500
RAW & JPEG	37	75	150	300	610	1200
RAW	50	99	200	405	810	1600

\* Wenn  Seitenverhält.] auf [16:9] eingestellt ist, können Sie mehr Bilder als die in der obigen Tabelle angegebene Anzahl aufnehmen (außer bei Wahl von [RAW]).

## Anzahl der mit einem einzelnen Akku aufnehmbaren Bilder

Beachten Sie, dass die tatsächlichen Werte je nach den Benutzungsbedingungen abweichen können.

### ILCE-7:

	Akku-Nutzungsdauer	Anzahl von Bildern
Aufnahme (Standbilder)	Ca. 135 Min.	Ca. 270 Bilder
Tatsächliche Aufnahme (Filme)	Ca. 60 Min.	—
Daueraufnahme (Filme)	Ca. 100 Min.	—
Wiedergabe (Standbilder)	Ca. 280 Min.	Ca. 5600 Bilder

### ILCE-7R:

	Akku-Nutzungsdauer	Anzahl von Bildern
Aufnahme (Standbilder)	Ca. 135 Min.	Ca. 270 Bilder
Tatsächliche Aufnahme (Filme)	Ca. 60 Min.	—
Daueraufnahme (Filme)	Ca. 90 Min.	—
Wiedergabe (Standbilder)	Ca. 280 Min.	Ca. 5600 Bilder

### Hinweise

- Die obige Bilderzahl gilt für den voll aufgeladenen Akku. Die Bilderzahl kann je nach den Benutzungsbedingungen abnehmen.
- Die Anzahl der aufnehmbaren Bilder gilt für Aufnahme unter den folgenden Bedingungen:
  - Der Akku wird bei einer Umgebungstemperatur von 25°C benutzt.
  - Verwenden des Objektivs FE 28-70 mm F3.5-5.6 OSS
  - Mit einem Sony „Memory Stick PRO Duo“ (Mark2) (getrennt erhältlich)
  - [Sucherhelligkeit] ist auf [Manuell] [±0] eingestellt.
  - [Monitor-Helligkeit] ist auf [Manuell] [±0] eingestellt.
  - [Anzeigequalität] ist auf [Standard] (ILCE-7)/[Hoch] (ILCE-7R) eingestellt.

- Die Zahl für „Aufnahme (Standbilder)“ basiert auf dem CIPA-Standard und gilt für Aufnahme unter den folgenden Bedingungen:  
(CIPA: Camera & Imaging Products Association)
  - [Fokusmodus] ist auf [Einzelbild-AF] eingestellt.
  - Eine Aufnahme alle 30 Sekunden.
  - Die Kamera wird nach jeweils zehn Benutzungen ein- und ausgeschaltet.
- Die Minutenzahlen für Filmaufnahme basieren auf dem CIPA-Standard und gelten für Aufnahme unter den folgenden Bedingungen:
  - [Aufnahmeeinstlg] ist auf [60i 17M(FH)]/[50i 17M(FH)] eingestellt.
  - Typische Filmaufnahme: Akku-Nutzungsdauer basierend auf wiederholter Durchführung von Aufnahme, Zoomen, Aufnahmebereitschaft, Ein-/Ausschalten usw.
  - Kontinuierliche Filmaufnahme: Akku-Nutzungsdauer basierend auf ununterbrochener Aufnahme bis zum Erreichen der Obergrenze (29 Minuten), und dann durch erneutes Drücken der Taste MOVIE fortgesetzter Aufnahme. Andere Funktionen, wie z. B. Zoomen, werden nicht ausgeführt.

### Verfügbare Aufnahmezeit für einen Film

Die nachstehende Tabelle zeigt die ungefähren Gesamtaufnahmezeiten bei Verwendung einer mit dieser Kamera formatierten Speicherkarte.

#### Mit dieser Kamera formatierte Speicherkarte (h (Stunden), m (Minuten))

Kapazität Aufnahme- einstlg	2 GB	4 GB	8 GB	16 GB	32 GB	64 GB
60i 24M(FX)/50i 24M(FX)	10 m	20 m	40 m	1 h 30 m	3 h	6 h
60i 17M(FH)/50i 17M(FH)	10 m	30 m	1 h	2 h	4 h 5 m	8 h 15 m
60p 28M(PS)/50p 28M(PS)	9 m	15 m	35 m	1 h 15 m	2 h 30 m	5 h 5 m
24p 24M(FX)/25p 24M(FX)	10 m	20 m	40 m	1 h 30 m	3 h	6 h
24p 17M(FH)/25p 17M(FH)	10 m	30 m	1 h	2 h	4 h	8 h
1440×1080 12M	20 m	40 m	1 h 20 m	2 h 45 m	5 h 30 m	11 h
VGA 3M	1 h 10 m	2 h 25 m	4 h 55 m	10 h	20 h	40 h

- Daueraufnahme ist für ungefähr 29 Minuten (eine Produktspezifikationsgrenze) möglich. Die maximale kontinuierliche Aufnahmezeit eines Films im Format MP4 (12M) beträgt etwa 20 Minuten (begrenzt durch die 2-GB-Dateigrößeneinschränkung).

### Hinweise

- Die verfügbare Filmaufnahmezeit ist unterschiedlich, weil die Kamera mit VBR (Variable Bit Rate) aufnimmt. Bei diesem Verfahren wird die Bildqualität abhängig von der Aufnahmeszene automatisch justiert. Wenn Sie schnell bewegte Motive aufnehmen, ist das Bild klarer, aber die verfügbare Aufnahmezeit wird kürzer, weil für die Aufnahme mehr Speicherplatz erforderlich ist. Die Aufnahmezeit hängt ebenfalls von den Aufnahmebedingungen, dem Motiv oder der Einstellung von Bildqualität/Bildgröße ab.
- Die angegebenen Werte gelten nicht für Daueraufnahme.
- Die verfügbare Aufnahmezeit hängt von den Aufnahmebedingungen und der verwendeten Speicherkarte ab.
- Wenn [I] angezeigt wird, brechen Sie die Filmaufnahme ab. Die Innentemperatur der Kamera ist auf ein nicht akzeptables Niveau gestiegen.
- Einzelheiten zur Filmwiedergabe finden Sie auf Seite 43.

DE

### Hinweise zu fortlaufender Filmaufnahme

- Die Durchführung von Filmaufnahmen in hoher Qualität oder Serienaufnahmen mit dem Bildsensor fordert einen hohen Strombedarf. Daher steigt bei fortgesetzter Aufnahme die Innentemperatur der Kamera, besonders die des Bildsensors. In solchen Fällen schaltet sich die Kamera automatisch aus, da höhere Temperaturen die Qualität der Bilder beeinträchtigen oder den internen Mechanismus der Kamera schädigen.
- Die für Filmaufnahmen verfügbare Zeit hängt von der Temperatur oder dem Zustand der Kamera vor dem Aufnahmestart ab. Wenn Sie nach dem Einschalten der Kamera den Bildausschnitt häufig ändern oder viele Bilder aufnehmen, steigt die Innentemperatur der Kamera, so dass die verfügbare Aufnahmezeit verkürzt wird.
- Falls die Kamera die Aufnahme wegen hoher Temperatur abbricht, lassen Sie die Kamera mehrere Minuten ausgeschaltet liegen. Setzen Sie die Aufnahme fort, nachdem die Innentemperatur der Kamera vollkommen gesunken ist.
- Durch Beachten der folgenden Punkte können Sie die Aufnahmezeit verlängern.
  - Halten Sie die Kamera von direktem Sonnenlicht fern.
  - Schalten Sie die Kamera aus, wenn sie nicht benutzt wird.
- Die maximale Größe einer Filmdatei beträgt etwa 2 GB. Erreicht die Dateigröße etwa 2 GB, wird die Aufnahme automatisch abgebrochen, wenn [H] Dateiformat auf [MP4] eingestellt ist, und eine neue Filmdatei wird automatisch erstellt, wenn [H] Dateiformat auf [AVCHD] eingestellt ist.
- Die maximale kontinuierliche Aufnahmezeit beträgt 29 Minuten.

# Technische Daten

## Kamera

### [System]

Kameratyp: Digitalkamera mit Wechselobjektiv  
Objektiv: E-Bajonett-Objektiv

### [Bildsensor]

Bildformat:

ILCE-7: 35-mm-Vollformat  
(35,8 mm × 23,9 mm), CMOS-Bildsensor

ILCE-7R: 35-mm-Vollformat  
(35,9 mm × 24,0 mm), CMOS-Bildsensor

Gesamtpixelzahl der Kamera:

ILCE-7:  
Ca. 24,7 Megapixel

ILCE-7R  
Ca. 36,8 Megapixel

Effektive Pixelzahl der Kamera:

ILCE-7:  
Ca. 24,3 Megapixel

ILCE-7R  
Ca. 36,4 Megapixel

### [Staubschutz]

System: Antistatiksicht auf optischem Filter und Ultraschall-Vibrationsmechanismus

### [Autofokussystem]

System:

ILCE-7:  
Phasenerkennungssystem/  
Kontrasterkennungssystem

ILCE-7R:  
Kontrasterkennungssystem

Empfindlichkeitsbereich: 0 EV bis 20 EV (bei ISO 100-Entsprechung mit F2,8-Objektiv)

### [Elektronischer Sucher]

Typ: Elektronischer Sucher  
Gesamtzahl der Bildpunkte:  
2 359 296 Punkte

Sucherbildabdeckung: 100%

Vergrößerung: 0,71× mit 50-mm-Objektiv bei unendlich,  $-1 \text{ m}^{-1}$  (Dioptrien)

Augenabstand: Ungefähr 27 mm vom Okular, 22 mm vom Okularbild bei  $-1 \text{ m}^{-1}$

Dioptrien-Einstellung:  $-4,0 \text{ m}^{-1}$  bis  $+3,0 \text{ m}^{-1}$  (Dioptrien)

### [LCD-Monitor]

LCD-Panel: 7,5 cm (Typ 3,0) TFT-Ansteuerung

Gesamtzahl der Bildpunkte:  
921 600 Punkte

### [Belichtungssteuerung]

Messmethode: 1 200-Zonen-Mehrfeldmessung durch den Bildsensor

Messbereich: 0 EV bis 20 EV (bei ISO 100-Entsprechung mit F2,8-Objektiv)

ISO-Empfindlichkeit (Empfohlener Belichtungsindex):  
Standbilder: [ISO AUTO], ISO 50 bis 25 600 (1/3-EV-Schritte)  
Filme: [ISO AUTO], ISO 200 bis 25 600 (1/3-EV-Schritte)  
Mehrbild-Rauschminderung: [ISO AUTO]/ISO 100 bis 51 200 (1-EV-Schritte)  
Belichtungskorrektur:  $\pm 5,0$  EV (umschaltbar zwischen 1/3- und 1/2-EV-Schritten)

### **[Verschluss]**

Typ: Elektronisch gesteuerter Vertikal-Schlitzverschluss  
Verschlusszeitbereich:  
Standbilder: 1/8 000 Sekunde bis 30 Sekunden, Bulb  
Filme: 1/8 000 Sekunde bis 1/4 Sekunde (1/3-Schritt)  
1080 60i-kompatibles Gerät bis zu 1/60 Sekunde im Modus AUTO (bis zu 1/30 Sekunde im automatischen Langverschlusszeitmodus)  
1080 50i-kompatibles Gerät bis zu 1/50 Sekunde im Modus AUTO (bis zu 1/25 Sekunde im automatischen Langverschlusszeitmodus)  
Blitzsynchronzeit:  
ILCE-7: 1/250 Sekunde  
ILCE-7R: 1/160 Sekunde

DE

**[Aufnahmeformat]**

Dateiformat: JPEG (DCF Ver. 2.0, Exif Ver. 2.3, MPF Baseline)-konform, RAW (Sony ARW 2.3-Format)

Film (AVCHD-Format): Mit dem Format AVCHD Ver. 2.0 kompatibel

Video: MPEG-4 AVC/H.264

Audio: Dolby Digital 2ch, Ausstattung mit Dolby Digital Stereo Creator

- Hergestellt unter Lizenz von Dolby Laboratories.

Film (MP4-Format): Video: MPEG-4 AVC/H.264

Audio: MPEG-4 AAC-LC 2ch

**[Speichermedium]**

„Memory Stick PRO Duo“, SD-Karte

**[Eingänge/Ausgänge]**

Multi-Anschluss\*: Hi-Speed USB (USB 2.0)

HDMI: HDMI-Mikrobuchse Typ D  
Buchse  (Mikrofon): Ø 3,5-mm-Stereo-Minibuchse

Buchse  (Kopfhörer): Ø 3,5-mm-Stereo-Minibuchse

\* Unterstützt Micro-USB-kompatible Geräte.

**[Stromversorgung, Allgemeines]**

Verwendeter Akku: Akku NP-FW50



**[Leistungsaufnahme]**

Bei Verwendung eines Objektivs FE

28-70 mm F3.5-5.6 OSS\*

ILCE-7:

Bei Verwendung des Suchers:

Ca. 3,5 W

Bei Verwendung des LCD-

Monitors: Ca. 2,7 W

ILCE-7R:

Bei Verwendung des Suchers:

Ca. 3,5 W

Bei Verwendung des LCD-

Monitors: Ca. 2,7 W

\* mit ILCE-7K geliefert

**[Sonstiges]**

Exif Print: Kompatibel

PRINT Image Matching III:

Kompatibel

DPOF: Kompatibel

Abmessungen: Ca. 126,9 mm ×  
94,4 mm × 48,2 mm (B/H/T,  
ohne Vorsprünge)

Gewicht:

ILCE-7:

Ca. 474 g (mit Akku und  
„Memory Stick PRO Duo“)

Ca. 416 g (nur Gehäuse)

ILCE-7R:

Ca. 465 g (mit Akku und  
„Memory Stick PRO Duo“)

Ca. 407 g (nur Gehäuse)

Betriebstemperatur: 0 °C bis 40 °C

**[Drahtloses LAN]**

Unterstütztes Format: IEEE 802.11  
b/g/n

Frequenzband: 2,4 GHz Bandbreite

Sicherheit: WEP/WPA-PSK/WPA2-  
PSK

Verbindungsmethode: WPS (Wi-Fi  
Protected Setup)/Manuell

Zugangsmethode: Infrastruktur-  
Modus

NFC: NFC Forum Type 3 Tag-  
konform

**Netzteil AC-UB10C/UB10D**

Stromversorgung: 100 bis 240 V  
Wechselstrom, 50 Hz/60 Hz,  
70 mA

Ausgangsspannung: 5 V  
Gleichstrom, 0,5 A

Betriebstemperatur: 0 °C bis 40 °C

Lagertemperatur: -20 °C bis +60 °C

Abmessungen (ca.):

50 mm × 22 mm × 54 mm  
(B/H/T)

DE

**Akku NP-FW50**

Verwendeter Akku: Lithium-Ionen-  
Akku

Maximale Spannung: 8,4 V  
Gleichstrom

Nennspannung: 7,2 V Gleichstrom

Maximale Ladespannung: 8,4 V  
Gleichstrom

Maximaler Ladestrom: 1,02 A

Kapazität: Typisch 7,7 Wh (1 080  
mAh)

Minimal: 7,3 Wh (1 020 mAh)

Maximale Abmessungen:

Ca. 31,8 mm × 18,5 mm × 45 mm  
(B/H/T)

## Objektiv FE 28-70 mm F3.5-5.6 OSS (mit ILCE-7K geliefert)

Brennweite: 28 mm – 70 mm

Linsegruppen-Elemente: 8–9

Blickwinkel: 75° – 34°

Minimale Fokussierweite\*: 0.3 m –  
0.45 m

Max. Vergrößerung: 0,19×

Minimale Blendenstellung:  
f/22 – f/36

Filterdurchmesser: 55 mm

Abmessungen (Maximaldurchmesser  
× Höhe):

Ca. 72,5 mm × 83 mm

Gewicht: Ca. 295 g

SteadyShot: Verfügbar

\* Die minimale Fokusdistanz ist der  
kürzeste Abstand zwischen Bildsensor  
und Motiv.

Änderungen, die dem technischen  
Fortschritt dienen, bleiben  
vorbehalten.

### Info zur Bilddatenkompatibilität

- Diese Kamera entspricht dem von JEITA (Japan Electronics and Information Technology Industries Association) aufgestellten Universalstandard DCF (Design rule for Camera File system).
- Werden mit dieser Kamera aufgenommene Bilder auf Fremdgeräten bzw. mit Fremdgeräten aufgenommene oder bearbeitete Bilder auf dieser Kamera wiedergegeben, kann eine einwandfreie Wiedergabe nicht garantiert werden.

### Markenzeichen

- Die folgenden Zeichen sind Markenzeichen der Sony Corporation.  
**α**, „Memory Stick“, „Memory Stick PRO“, **MEMORY STICK PRO**, „Memory Stick Duo“, **MEMORY STICK DUO**, „Memory Stick PRO Duo“, **MEMORY STICK PRO DUO**, „Memory Stick PRO-HG Duo“, **MEMORY STICK PRO-HG DUO**, „Memory Stick XC-HG Duo“, **MEMORY STICK XC-HG DUO**, „MagicGate“, **MAGIC GATE**, „BRAVIA“, „InfoLITHIUM“, „PlayMemories Camera Apps“, „PlayMemories Home“, „PlayMemories Online“, „PlayMemories Mobile“
- „AVCHD Progressive“ und das „AVCHD Progressive“-Logo sind Markenzeichen der Panasonic Corporation und Sony Corporation.
- „Dolby“ und das Doppel-D-Symbol sind Markenzeichen der Dolby Laboratories.
- Microsoft, Windows und Windows Vista sind eingetragene Markenzeichen der Microsoft Corporation in den Vereinigten Staaten und/oder in anderen Ländern.
- Die Begriffe HDMI und HDMI High-Definition Multimedia Interface sowie das HDMI-Logo sind Markenzeichen bzw. eingetragene Markenzeichen von HDMI Licensing LLC in den Vereinigten Staaten und anderen Ländern.
- Mac und Mac OS sind eingetragene Markenzeichen von Apple Inc.

- iOS ist ein eingetragenes Markenzeichen bzw. Markenzeichen von Cisco Systems, Inc. und/oder ihren Tochtergesellschaften in den Vereinigten Staaten und bestimmten anderen Ländern.
- iPhone und iPad sind Markenzeichen von Apple Inc., die in den USA und anderen Ländern registriert sind.
- Intel, Intel Core und Pentium sind Markenzeichen bzw. eingetragene Markenzeichen der Intel Corporation.
- Das SDXC-Logo ist ein Markenzeichen von SD-3C, LLC.
- Android und Google Play sind Markenzeichen von Google Inc.
- Wi-Fi, das Wi-Fi-Logo, Wi-Fi PROTECTED SET-UP sind eingetragene Markenzeichen der Wi-Fi Alliance.
- Das N-Zeichen ist ein Markenzeichen bzw. eingetragenes Markenzeichen von NFC Forum, Inc. in den Vereinigten Staaten und anderen Ländern.
- DLNA und DLNA CERTIFIED sind Markenzeichen der Digital Living Network Alliance.
- „PS“ und „PlayStation“ sind eingetragene Markenzeichen von Sony Computer Entertainment Inc.
- Facebook und das „f“-Logo sind Markenzeichen oder eingetragene Markenzeichen von Facebook, Inc.
- YouTube und das YouTube-Logo sind Markenzeichen bzw. eingetragene Markenzeichen von Google, Inc.
- Eye-Fi ist ein Markenzeichen von Eye-Fi, Inc.
- Außerdem sind die in dieser Anleitung verwendeten System- und Produktbezeichnungen im Allgemeinen Markenzeichen oder eingetragene Markenzeichen ihrer jeweiligen Entwickler oder Hersteller. Die Zeichen <sup>TM</sup> oder ® werden jedoch nicht in allen Fällen in dieser Anleitung verwendet.



- Erhöhen Sie den Spielgenuss mit Ihrer PlayStation 3, indem Sie die Anwendung für PlayStation 3 vom PlayStation Store herunterladen (wo verfügbar).
- Die Anwendung für PlayStation 3 erfordert ein PlayStation Network-Konto und den Download der Anwendung. Zugänglich in Gebieten, wo PlayStation Store erhältlich ist.

DE



Zusätzliche Informationen zu diesem Produkt und Antworten zu häufig gestellten Fragen können Sie auf unserer Kundendienst-Website finden.

<http://www.sony.net/>

## Español

### Montura E

Nombre del producto: Cámara Digital de Lentes Intercambiables  
Modelo: WW328261 (ILCE-7R)/  
WW328262 (ILCE-7)

POR FAVOR LEA  
DETALLADAMENTE ESTE  
MANUAL DE INSTRUCCIONES  
ANTES DE CONECTAR Y OPERAR  
ESTE EQUIPO.

RECUERDE QUE UN MAL USO DE  
SU APARATO PODRÍA ANULAR LA  
GARANTÍA.

ILCE-7R Model No. WW328261  
ILCE-7 Model No. WW328262

### AVISO

**Para reducir el riesgo de incendio o descarga eléctrica, no exponga la unidad a la lluvia ni a la humedad.**

# INSTRUCCIONES DE SEGURIDAD IMPORTANTES -GUARDE ESTAS INSTRUCCIONES PELIGRO PARA REDUCIR EL RIESGO DE INCENDIO O DESCARGA ELÉCTRICA, SIGA ATENTAMENTE ESTAS INSTRUCCIONES

### PRECAUCIÓN

#### Batería

Si la batería se manipula indebidamente, puede explotar y causar un incendio o provocarle quemaduras químicas. Tenga en cuenta las siguientes precauciones.

- No desmonte el producto.
- No aplaste ni exponga la batería a impactos tales como golpes o caídas, ni la deje caer o la pise.
- No provoque un cortocircuito en la batería ni permita que objetos metálicos entren en contacto con sus terminales.
- No exponga la batería a temperaturas superiores a 60 °C como a la luz solar directa, o en el interior de un automóvil estacionado al sol.
- No la incinere ni la arroje al fuego.
- No manipule baterías de iones de litio dañadas o con fugas.

- Asegúrese de cargar la batería con un cargador de baterías original de Sony o con un dispositivo que pueda cargarla.
- Mantenga la batería fuera del alcance de niños pequeños.
- Mantenga la batería seca.
- Sustitúyala únicamente por otra del mismo tipo o equivalente recomendada por Sony.
- Deshágase de la baterías usada lo antes posible según el procedimiento que se describe en las instrucciones.

### **Adaptador de alimentación de ca (FUENTE DE ALIMENTACIÓN)**

Utilice una toma de corriente de la pared cercana cuando utilice el adaptador de alimentación de ca (FUENTE DE ALIMENTACIÓN). Desconecte el adaptador de alimentación de ca (FUENTE DE ALIMENTACIÓN) de la toma de corriente de la pared inmediatamente si se produce algún malfuncionamiento mientras utiliza el aparato.

El cable de alimentación, si se ha suministrado, está diseñado de manera específica para utilizarse únicamente con esta cámara y no debería utilizarse con ningún otro equipo eléctrico.

## **Atención para los clientes en Europa**

### **Aviso para los clientes de países en los que se aplican las directivas de la UE**

Fabricante: Sony Corporation, 1-7-1 Konan Minato-ku Tokyo, 108-0075 Japón  
 Para la conformidad del producto en la UE: Sony Deutschland GmbH, Hedelfinger Strasse 61, 70327 Stuttgart, Alemania



Por medio de la presente Sony Corporation declara que esta Cámara Digital de Lentes Intercambiables WW328261/WW328262 cumple con los requisitos esenciales y cualesquiera otras disposiciones aplicables o exigibles de la Directiva 1999/5/CE. Para mayor información, por favor consulte el siguiente URL:

<http://www.compliance.sony.de/>

### **Aviso**

Si la electricidad estática o el electromagnetismo interrumpen la transmisión de datos (fallo), reinicie la aplicación o desconecte el cable de comunicación (USB, etc.) y vuelva a conectarlo.

Este producto ha sido probado y cumple con los límites estipulados por el reglamento EMC para utilizar cables de conexión de menos de 3 metros de longitud.

Los campos electromagnéticos a frecuencias específicas podrán influir en la imagen y el sonido de esta unidad.

### Tratamiento de los equipos eléctricos y electrónicos al final de su vida útil (aplicable en la Unión Europea y en países europeos con sistemas de tratamiento selectivo de residuos)



Este símbolo en el equipo o en su embalaje indica que el presente producto no puede ser tratado como residuos doméstico normal. Debe entregarse en el correspondiente punto de recogida de

equipos eléctricos y electrónicos. Al asegurarse de que este producto se desecha correctamente, usted ayuda a prevenir las consecuencias potencialmente negativas para el medio ambiente y la salud humana que podrían derivarse de la incorrecta manipulación en el momento de deshacerse de este producto. El reciclaje de materiales ayuda a conservar los recursos naturales. Para recibir información detallada sobre el reciclaje de este producto, póngase en contacto con el ayuntamiento, el punto de recogida más cercano o el establecimiento donde ha adquirido el producto.

### Tratamiento de las baterías al final de su vida útil (aplicable en la Unión Europea y en países europeos con sistemas de tratamiento selectivo de residuos)



Este símbolo en la batería o en el embalaje indica que la batería proporcionada con este producto no puede ser tratada como un residuo doméstico normal.

En algunas baterías este símbolo puede utilizarse en combinación con un símbolo químico. El símbolo químico del mercurio (Hg) o del plomo (Pb) se añadirá si la batería contiene más del 0,0005% de mercurio o del 0,004% de plomo.

Al asegurarse de que estas baterías se desechan correctamente, usted ayuda a prevenir las consecuencias potencialmente negativas para el medio ambiente y la salud humana que podrían derivarse de la incorrecta manipulación en el momento de deshacerse de la batería. El reciclaje de materiales ayuda a conservar los recursos naturales.

En el caso de productos que por razones de seguridad, rendimiento o mantenimiento de datos sea necesaria una conexión permanente con la batería incorporada, esta batería solo deberá ser reemplazada por personal técnico cualificado para ello. Para asegurarse de que la batería será tratada correctamente, entregue el producto al final de su vida útil en un punto de recogida para el reciclado de aparatos eléctricos y electrónicos.

Para las demás baterías, consulte la sección donde se indica cómo extraer la batería del producto de forma segura. Deposite la batería en el correspondiente punto de recogida para el reciclado de baterías.

Para recibir información detallada sobre el reciclaje de este producto o de la batería, póngase en contacto con el ayuntamiento, el punto de recogida más cercano o el establecimiento donde ha adquirido el producto.

## AVISO IMPORTANTE PARA COFETEL

La operación de este equipo está sujeta a las siguientes dos condiciones: (1) es posible que este equipo o dispositivo no cause interferencia perjudicial y (2) este equipo o dispositivo debe aceptar cualquier interferencia, incluyendo la que pueda causar su operación no deseada.

Para consultar la información relacionada al número del certificado de COFETEL, refiérase a la etiqueta del empaque y/o del producto.

## Para clientes que han adquirido su cámara en un establecimiento en Japón que surte a turista

### Nota

Algunas marcas de certificación de las normas admitidas por la cámara se pueden confirmar en la pantalla de la cámara. Seleccione MENU →  (Ajustes) 6 → [Logotipo certificación].

Si no es posible la visualización debido a problemas como el fallo de la cámara, póngase en contacto con el distribuidor de Sony o con el servicio de reparación autorizado de Sony.

Para más detalles sobre las funciones Wi-Fi, consulte la hoja suelta de la “Guía de conexión Wi-Fi/Un solo toque (NFC)”.

Este manual cubre varios modelos.

El modelo disponible varía dependiendo de los países y regiones.

Nombre de modelo	Objetivo
ILCE-7	No suministrado
ILCE-7K	Suministrado
ILCE-7R	No suministrado

# Notas sobre la utilización de la cámara

## Idioma de pantalla

Puede seleccionar el idioma visualizado en la pantalla utilizando el menú.

## Procedimiento de toma de imagen

Esta cámara tiene 2 modos para observar los motivos: el modo de pantalla LCD utilizando la pantalla LCD, y el modo de visor utilizando el visor.

## Funciones incorporadas en esta cámara

- Este manual describe los dispositivos compatibles con 1080 60i y los dispositivos compatibles con 1080 50i. Para comprobar si su cámara es un dispositivo compatible con 1080 60i o compatible con 1080 50i, busque las siguientes marcas en la parte inferior de la cámara.  
Dispositivo compatible con 1080 60i: 60i  
Dispositivo compatible con 1080 50i: 50i
- Esta cámara es compatible con películas de formato 1080 60p o 50p. A diferencia de los modos de grabación estándar usados hasta ahora, que graban en un método entrelazado, esta cámara graba utilizando un método progresivo. Esto aumenta la resolución, y proporciona una imagen más uniforme y más realista.

## Creación de un archivo de base de datos de imagen

Cuando se inserta en la cámara una tarjeta de memoria que no contiene un archivo de base de datos de imagen y se conecta la alimentación, la cámara crea automáticamente un archivo de base de datos de imagen utilizando un poco de la capacidad de la tarjeta de memoria. El proceso puede llevar largo tiempo y no podrá utilizar la cámara hasta que el proceso se haya completado. Si ocurre un error en un archivo de base de datos, exporte todas las imágenes a su ordenador utilizando "PlayMemories Home", y después formatee la tarjeta de memoria utilizando la cámara.

## Toma con un tamaño APS-C compatible con el objetivo de montura E

Esta cámara está equipada con un sensor CMOS de fotograma completo de 35 mm. Sin embargo, cuando se utiliza un tamaño APS-C compatible con el objetivo de montura E, el tamaño de imagen se ajusta automáticamente al del ajuste de tamaño APS-C y el tamaño de imagen es más pequeño (ajustes predeterminados).

## No hay compensación por daño del contenido o fallo de grabación

Sony no compensará por un fallo de grabación o la pérdida del contenido grabado debido a un mal funcionamiento de la cámara o del soporte de grabación, etc.



## Recomendación de copia de seguridad

Para evitar la pérdida de datos, copie siempre los datos (copia de seguridad) en otro soporte.

## Notas sobre la pantalla LCD, el visor electrónico, el objetivo, y el sensor de imagen

- La pantalla LCD y el visor electrónico están fabricados utilizando tecnología de muy alta precisión por lo que más del 99,99% de los píxeles son operativos para su uso efectivo. Sin embargo, es posible que haya algunos puntos diminutos negros y/o brillantes (de color blanco, rojo, azul o verde) que aparezcan constantemente en la pantalla LCD y el visor electrónico. Estos puntos son normales en el proceso de fabricación y no afectan a las imágenes de ninguna forma.
- No agarre la cámara por la pantalla LCD.
- Cuando utilice el objetivo zoom motorizado, tenga cuidado de no pillarse los dedos o cualquier otro objeto en el objetivo.
- No exponga la cámara a la luz solar ni tome en dirección al sol durante largo tiempo. El mecanismo interno podría dañarse. Si la luz solar se enfoca en un objeto cercano, puede ocasionar un incendio.
- Es posible que las imágenes dejen estela a través de la pantalla en un lugar frío. Esto no es un mal funcionamiento. Si se enciende la cámara en un lugar frío, es posible que la pantalla se vuelva negra temporalmente. Cuando la cámara se caliente, la pantalla funcionará de forma normal.
- La imagen grabada podrá ser diferente de la imagen que usted observa antes de hacer la grabación.

## Notas sobre la grabación durante largos periodos de tiempo

- Dependiendo de la temperatura de la cámara y de la batería, es posible que no pueda grabar películas o que la alimentación se desconecte automáticamente para proteger la cámara.  
Antes de que se desconecte la alimentación o de que no pueda grabar más películas se visualizará un mensaje en la pantalla. En este caso, deje desconectada la alimentación y espere hasta que la temperatura de la cámara y la batería descienda. Si conecta la alimentación sin dejar que la cámara y la batería se enfríen suficientemente, es posible que la alimentación se desconecte otra vez o que no pueda grabar películas.
- Bajo temperaturas ambientales altas, la temperatura de la cámara sube rápidamente.
- Cuando la temperatura de la cámara aumenta, la calidad de las imágenes puede deteriorarse. Se recomienda esperar a que la temperatura de la cámara baje antes de seguir tomando imágenes.
- La superficie de la cámara puede calentarse. Esto no es un mal funcionamiento.

## Notas sobre la importación de películas AVCHD a un ordenador

Cuando quiera importar películas AVCHD a un ordenador, descargue el software "PlayMemories Home" del sitio web siguiente y utilícelo.  
<http://www.sony.net/pm/>

## Notas para cuando reproduzca películas en otros dispositivos

- Esta cámara utiliza MPEG-4 AVC/H.264 High Profile para la grabación en formato AVCHD. Las películas grabadas en formato AVCHD con esta cámara no se pueden reproducir con los dispositivos siguientes.
  - Otros dispositivos compatibles con el formato AVCHD que no admitan High Profile
  - Dispositivos que no sean compatibles con el formato AVCHD
- Esta cámara también utiliza MPEG-4 AVC/H.264 Main Profile para la grabación en formato MP4. Por este motivo, las películas grabadas en formato MP4 con esta cámara no se pueden reproducir en dispositivos que no sean compatibles con MPEG-4 AVC/H.264.
- Los discos grabados con calidad de imagen HD (alta definición) se pueden reproducir solamente en dispositivos compatibles con el formato AVCHD. Los reproductores o grabadores basados en DVD no pueden reproducir discos con calidad de imagen HD, ya que son incompatibles con el formato AVCHD. Además, es posible que los reproductores o grabadores basados en DVD no puedan expulsar los discos con calidad de imagen HD.
- Las películas grabadas en formato 1080 60p/1080 50p se pueden reproducir solamente en dispositivos que admiten 1080 60p/1080 50p.

## Aviso sobre los derechos de autor

Los programas de televisión, películas, cintas de vídeo y demás materiales pueden estar protegidos por copyright. La grabación no autorizada de tales materiales puede ir en contra de los artículos de las leyes de copyright.

## Las imágenes utilizadas en este manual

Las fotografías que se utilizan como ejemplos de imágenes en este manual son reproducciones; no son imágenes tomadas con esta cámara.

## Acerca de las especificaciones de datos descritas en este manual

Los datos relativos al rendimiento y las especificaciones se han definido en las condiciones siguientes, excepto en los casos en que se describan de otro modo en este manual: a una temperatura ambiente de 25°C y utilizando una batería que ha sido cargada completamente hasta apagarse la luz de carga.

## Notas sobre la toma con el visor

Esta cámara está equipada con un visor electroluminiscente orgánico de alta resolución y alto contraste. Este visor logra un ángulo de visión ancho y un gran alivio para los ojos. Esta cámara ha sido diseñada para ofrecer un visor de fácil visión equilibrando apropiadamente varios elementos.

- Es posible que la imagen se distorsione ligeramente cerca de las esquinas del visor. Esto no es un mal funcionamiento. Cuando quiera comprobar cada detalle de toda la composición, también puede utilizar la pantalla LCD.

## Cómo desactivar las funciones de red inalámbrica (Wi-Fi y NFC, etc.) temporalmente

Cuando embarque en un avión, etc., puede desactivar todas las funciones de red inalámbrica temporalmente.

Seleccione MENU →  [Inalámbrico] → [Modo avión] → [Activar].

Si ajusta [Modo avión] a [Activar], se visualizará una marca  (avión) en la pantalla.

### **Notas sobre la LAN inalámbrica**

Si pierde la cámara o se la roban, Sony no admitirá responsabilidad por la pérdida o el daño causado mediante el acceso o utilización ilegal del punto de acceso registrado en la cámara.

# Comprobación de los artículos suministrados

El número entre paréntesis indica el número de piezas.

- Cámara (1)
- Adaptador de ca (FUENTE DE ALIMENTACIÓN) AC-UB10C/UB10D (1)

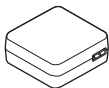

- Cable de alimentación (1)\* (no suministrado en Estados Unidos y Canadá)



- \* Podrían suministrarse varios cables de alimentación con la cámara. Utilice el cable adecuado a su país o región.
- Batería recargable NP-FW50 (1)

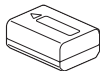

- Cable micro USB (1)

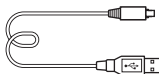

- Correa de bandolera (1)

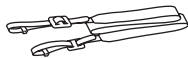

Para ver cómo colocar la correa de bandolera en la cámara, consulte la página 15.

- Tapa de la cámara (1) (Colocada en la cámara)



- Tapa de zapata (1) (Colocada en la cámara)
- Caperuza de ocular (1) (colocada en la cámara)
- Manual de instrucciones (1) (este manual)

## ILCE-7K:

- Objetivo zoom FE 28-70 mm F3,5-5,6 OSS (1)/Tapa frontal de objetivo (1)/Tapa trasera del objetivo (1)/Parasol del objetivo (1)

# Identificación de las partes

Consulte las páginas entre paréntesis para ver detalles sobre la utilización de las partes.

## Lado frontal

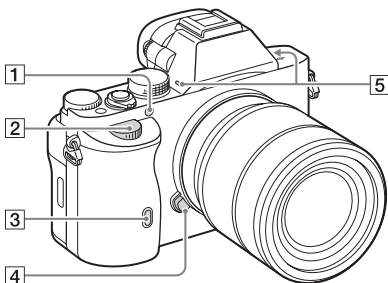

Cuando está retirado el objetivo

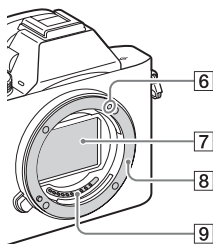

- 1** Iluminador AF/Luz del autodesparador
- 2** Dial frontal
- 3** Sensor remoto
- 4** Botón de liberación del objetivo

- 5** Micrófono incorporado\*<sup>1</sup>
- 6** Índice de montura
- 7** Sensor de imagen\*<sup>2</sup>
- 8** Montura
- 9** Contactos\*<sup>2</sup>

\*1 No cubra esta parte durante la grabación de películas. Si lo hace podrá ocasionar ruido o una reducción del volumen.

\*2 No toque directamente estas partes.

ES

## Lado trasera

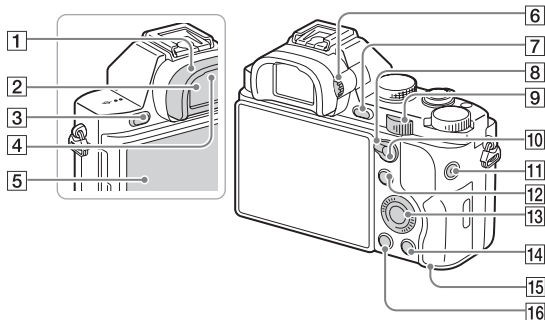

**1** Caperuza de ocular

**2** Visor

**3** Botón MENU (26)

**4** Sensores del ocular

**5** Pantalla LCD

- Puede ajustar la pantalla LCD a un ángulo fácilmente visible y tomar imagen desde cualquier posición.

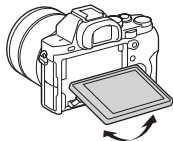

**6** Dial de ajuste de dioptrías



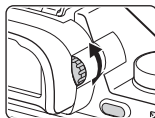

- Regule el dial de ajuste de dioptrías a su vista hasta que la visualización aparezca claramente en el visor.



**7** Para tomar imagen: Botón C2 (Personalizado2)  
Para visionado: Botón  $\oplus$  (Ampliar)

**8** Palanca de conmutador AF/MF/AEL

**9** Dial trasero

- 10 Para tomar imagen: Botón AF/  
MF (Enfoque automático/  
enfoque manual)/botón AEL  
Para visionado: Botón  
 (Índice de imágenes)
- 11 Botón MOVIE (42)
- 12 Para tomar imagen: Botón Fn  
(24)  
Para visionado: Botón   
(Enviar a smartphone)
- 13 Rueda de control
- 14 Para tomar imagen: Botón  
C3 (Personalizado3)  
Para visionado: Botón  
 (Borrar) (44)
- 15 Luz de acceso
- 16 Botón  (Reproducción)

## Lado superior/Vista lateral

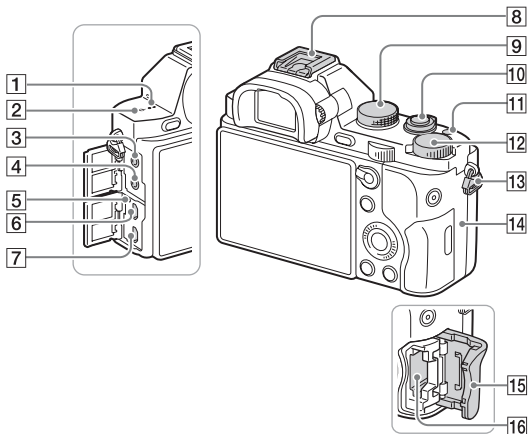

- 1** Altavoz
- 2** Marca de posición del sensor de imagen
- 3** Toma (Micrófono)
- Cuando se conecta un micrófono externo, el micrófono se enciende automáticamente. Si el micrófono externo es de los que se alimenta/es del tipo, la alimentación del micrófono será suministrará por la cámara.
- 4** Toma (Auriculares)
- 5** Luz de carga
- 6** Terminal múltiple
- Admite dispositivo compatible con micro USB.
- 7** Microtoma HDMI
- 8** Zapata de interfaz múltiple\*
- Algunos de los accesorios podrán no insertarse completamente y sobresalir por detrás de la Zapata de interfaz múltiple. Sin embargo, cuando el accesorio alcanza el extremo frontal de la zapata, se completa la conexión.
- 9** Dial de modo (45)
- 10** Interruptor de alimentación/  
Botón disparador



11 Botón C1 (Personalizado1)

12 Dial de compensación de exposición

13 Ganchos para la correa de bandolera

- Coloque ambos extremos de la correa en la cámara.

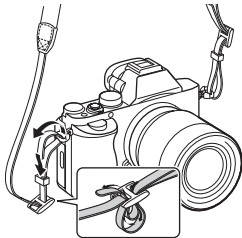

14 **N** (Marca N)

- Esta marca indica el punto a tocar para conectar la cámara y un smartphone que admita NFC.

Para ver detalles sobre la ubicación de la marca N en su smartphone, consulte el manual de instrucciones del smartphone.

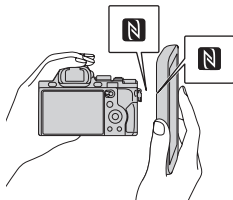

- NFC (Near Field Communication) es un estándar internacional de la tecnología de comunicación inalámbrica de corto alcance.

15 Tapa de la tarjeta de memoria

16 Ranura de tarjeta de memoria

\* Para más detalles sobre los accesorios compatibles de la zapata de interfaz múltiple, visite el sitio web de Sony en su área, o consulte con el distribuidor Sony o con la oficina de servicio local autorizada de Sony.

También se pueden utilizar los accesorios para la zapata para accesorios.

Las operaciones con accesorios de otros fabricantes no están garantizadas.

ES

**ni** Multi  
Interface Shoe

Accessory Shoe

## Vista inferior

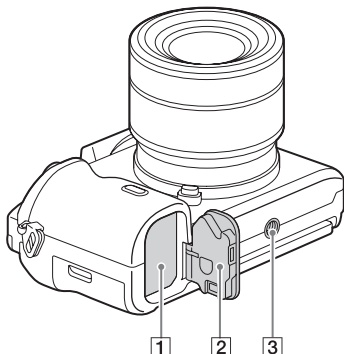

- 1 Ranura de inserción de la batería (28)
- 2 Tapa de la batería (28)
- 3 Orificio roscado para trípode

- Utilice un trípode con un tornillo de menos de 5,5 mm de largo. De lo contrario, no podrá sujetar firmemente la cámara, y es posible que la cámara se dañe.

### Cubierta de la placa de conexión

Utilice esto cuando use un adaptador de ca AC-PW20 (se vende por separado).

Inserte la placa de conexión en el compartimiento de la batería, y después pase el cable a través de la cubierta de la placa de conexión como se muestra abajo.

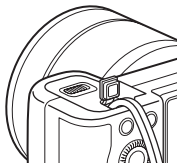

- Asegúrese de que el cable no queda pinzado cuando cierre la cubierta.

**Objetivo FE 28-70 mm  
F3,5-5,6 OSS  
(Suministrado con la  
ILCE-7K)**

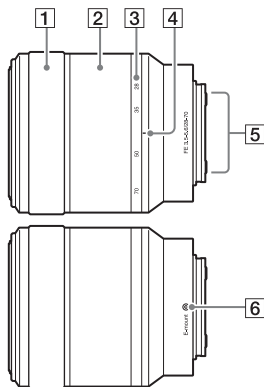

- 1** Anillo de enfoque
- 2** Anillo de zoom
- 3** Escala de distancia focal
- 4** Índice de distancia focal
- 5** Contactos del objetivo\*
- 6** Índice de montura

\* No toque directamente esta parte.



1

Visualización	Indicación
	Modo de toma (45)
1 2	Número de registro (45)
	Iconos de reconocimiento de escena
	Tarjeta de memoria(33)/ Subida de datos
100	Número restante de imágenes grabables
3:2 16:9	Relación de aspecto de las imágenes fijas
24M 10M 6,0M 20M 8,7M 5,1M 10M 6,0M 2,6M 8,7M 5,1M 2,2M 	<b>ILCE-7:</b> Tamaño de imagen de las imágenes fijas (57)
36M 15M 9,0M 30M 13M 7,6M 15M 9,0M 3,8M 13M 7,6M 3,2M 	<b>ILCE-7R:</b> Tamaño de imagen de las imágenes fijas (57)

Visualización	Indicación
RAW RAW+J X.FINE FINE STD	Calidad de imagen de las imágenes fijas
60p 60i 24p 50p 50i 25p	Velocidad de fotogramas de las películas
	Tamaño de imagen de las películas
100%	Batería restante (32)
	Aviso de batería restante
	Carga de flash en curso
	Captura en tamaño APS-C
	Efecto de ajustes desactivado
	Iluminador AF
	NFC está activado
	Modo Avión
	Grabación de películas sin audio
	Reducción de ruido del viento
	SteadyShot/Aviso de movimiento de la cámara
	Aviso de calentamiento
	Archivo de base datos lleno/Error de archivo de base de datos
	Zoom inteligente/Zoom de imagen clara/Zoom digital
	Área de medición puntual

ES

Visualización	Indicación
	Medidor de nivel digital
	Nivel de audio
	Modo de visualización
<b>100-0003</b>	Número de carpeta - archivo
	Proteger
<b>AVCHD MP4</b>	Modo de grabación de películas
<b>DPOF</b>	Ajuste DPOF
	Encuadre automático de objeto

2

Visualización	Indicación
	Modo de manejo
	Modo de flash/ Reducción de ojos rojos
	Compensación del flash
<b>AF-S AF-C</b> <b>MF DMF</b>	Modo de enfoque
	Área AF
	Detección de cara/ Captador de sonrisas
	Modo de medición

Visualización	Indicación
<b>AWB</b>	Balace de blancos (Automático, Predeterminado, Personalizado, Temperatura de color, Filtro de color)
<b>D-R</b> <b>DR0</b> <b>HDR</b> OFF AUTO AUTO	Optimizador de gama dinámica/HDR auto
	Estilo creativo/ Contraste, Saturación, Nitidez
	AF de bloqueo
	Efecto de foto
	Indicador de sensibilidad de detección de sonrisas

3

Visualización	Indicación
	Guía de AF de bloqueo
	Escala EV
	Compensación de exposición/Medida manual

Visualización	Indicación
<b>REC 0:12</b>	Tiempo de grabación de la película (min:s)
	Enfoque
<b>1/250</b>	Tiempo de exposición
<b>F3,5</b>	Valor de abertura
<b>ISO400</b> <b>ISO AUTO</b>	Sensibilidad ISO
<b>*</b>	Bloqueo AE
	Indicador de tiempo de exposición
	Indicador de abertura
	Histograma
<b>HDR</b> 	Aviso de imagen HDR auto
	Error de Efecto de foto
<b>2013-1-1</b> <b>10:37PM</b>	Fecha de grabación
<b>3/7</b>	Número de archivo/ Número de imágenes en modo de visualización

# Funcionamiento de la cámara

## Cómo utilizar la rueda de control

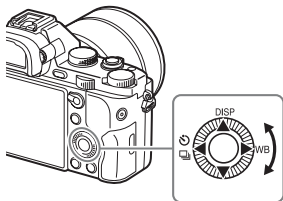

- Puede girar la rueda de control o pulsar el lado superior/inferior/izquierdo/derecho de la rueda de control para mover el cuadro de selección. Pulse ● en el centro de la rueda de control para ajustar el elemento seleccionado. En este manual, la acción de pulsar el lado superior/inferior/izquierdo/derecho de la rueda de control se indica mediante ▲/▼/◀/▶.
- Las funciones siguientes están asignadas a ▲/◀/▶ de la rueda de control. También puede cambiar la sensibilidad ISO inmediatamente girando la rueda de control.

▲	<b>DISP</b>	Cambia la visualización en pantalla.
▶	<b>WB</b>	Balance blanco
◀		Modo manejo <ul style="list-style-type: none"><li>• Captura continua/Variación</li><li>• Autodispar</li></ul>

- Puede asignar una función deseada a los botones ▼/◀/▶/● y a la posición de giro de la rueda de control en modo de toma.
- Cuando gire la rueda de control o pulse ◀/▶ de la rueda de control en modo de reproducción, podrá visualizar la imagen anterior o siguiente.



## Cómo utilizar el dial frontal/dial trasero

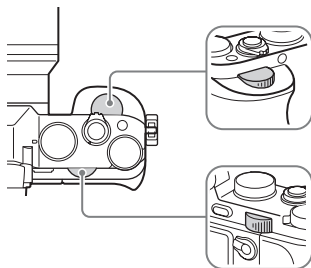

Puede girar el dial frontal o el dial trasero para cambiar los ajustes requeridos para cada modo de toma con efecto inmediato.

# Selección de una función utilizando el botón Fn (Función)

Este botón se utiliza para configurar o ejecutar funciones que se usan con frecuencia en la toma de imágenes, excepto para funciones de la pantalla de Quick Navi.

**1** Pulse el botón DISP de la rueda de control para ajustar el modo de pantalla a algo distinto de [Para el visor].

**2** Pulse el botón Fn.

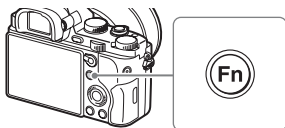

**3** Seleccione el elemento deseado utilizando ▲/▼/◀/▶ de la rueda de control.

Aparece la pantalla de ajustes.

**4** Seleccione el ajuste deseado girando el dial frontal, después pulse ● de la rueda de control.

- Algunos valores de ajuste se pueden ajustar con precisión girando el dial trasero.

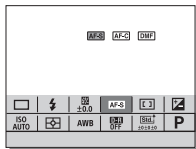

## Para hacer los ajustes individuales en la pantalla exclusiva

En el paso 3, seleccione un elemento de ajuste y pulse ● de la rueda de control para cambiar a la pantalla exclusiva para el elemento de ajuste. Ajuste los elementos de acuerdo con la guía de operación.



Guía de operación

# Funciones que se pueden seleccionar utilizando el botón MENU

Puede configurar los ajustes básicos de la cámara como un conjunto, o ejecutar funciones tales como la toma de imágenes, la reproducción, u otras operaciones.

## 1 Pulse el botón MENU para visualizar la pantalla de menú.

## 2 Seleccione el elemento de ajuste deseado utilizando ▲/▼/◀/▶ de la rueda de control o girando la rueda de control, y después pulse ● del centro de la rueda de control.

- Seleccione un icono en la parte superior de la pantalla y pulse ◀/▶ de la rueda de control para moverse a otro elemento de MENU.

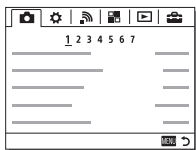

## 3 Seleccione el valor de ajuste, después pulse ● para confirmar.

### Para visualizar el menú de títulos

Le permite seleccionar si quiere visualizar siempre la primera pantalla del menú cuando pulsa el botón MENU.

**MENU** →  (Ajustes) 2 → [Menú mosaico] → [Activar]

# Utilización de la Guía en la cámara

Puede utilizar [Ajuste tecla person.] para asignar la Guía en la cámara al botón deseado.

La Guía en la cámara visualiza explicaciones para la función de menú o ajuste seleccionado actualmente.

---

**1 Seleccione el botón MENU →  (Ajustes personalizad.) 6 → [Ajuste tecla person.] → funciones deseadas asignadas al botón → [Guía en la cámara].**

Pulse el botón MENU y utilice la rueda de control para seleccionar un elemento de MENU cuya explicación quiera leer, y después pulse el botón al que está asignada la [Guía en la cámara].

---

# Carga de la batería

Antes de utilizar la cámara por primera vez, asegúrese de cargar la batería NP-FW50 (suministrado).

La batería “InfoLITHIUM” puede cargarse incluso si no se ha agotado completamente.

También se puede utilizar cuando no ha sido cargada completamente.

La batería cargada se va descargando poco a poco, incluso cuando no se utiliza. Para evitar perder una oportunidad de tomar una imagen, cargue la batería otra vez antes de tomar imágenes.

---

## 1 Ajuste el interruptor ON/OFF (Alimentación) a OFF.

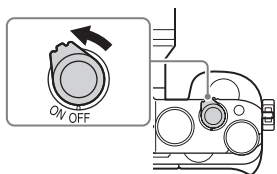

---

## 2 Deslice la palanca para abrir la tapa.



---

## 3 Inserte la batería completamente, utilizando la punta de la batería para presionar la palanca de bloqueo.

Palanca de bloqueo

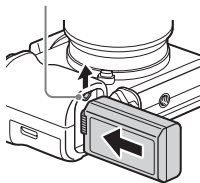

## 4 Cierre la tapa.



## 5 Conecte la cámara al adaptador de ca (suministrado) utilizando el cable micro USB (suministrado), y conecte el adaptador de ca a la toma de corriente de la pared.

Para clientes en EE.UU. y Canadá

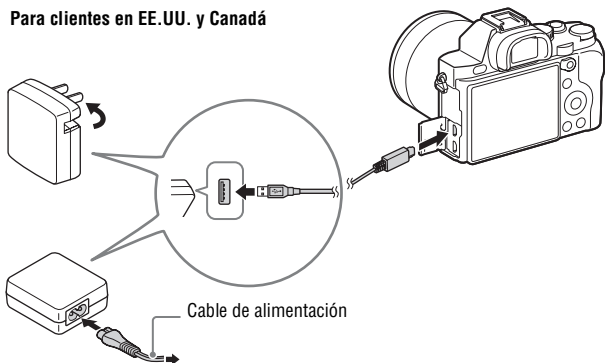

Para clientes en países/regiones distintos de EE.UU. y Canadá

ES

La luz de carga se ilumina en color naranja, y comienza la carga.

- Apague la cámara mientras carga la batería.
- Cuando la luz de carga parpadee y la carga no haya finalizado, extraiga la batería y vuelva a insertarla.

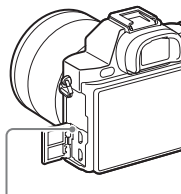

Luz de carga

Iluminada: Cargando

Apagada: La carga ha terminado

Parpadea:

Error de carga o carga detenida temporalmente porque la cámara no se encuentra dentro del rango de temperatura apropiado

## Notas

- Si la luz de carga de la cámara parpadea cuando el adaptador de ca está conectado a la toma de corriente de la pared, indica que la carga se ha detenido temporalmente porque la temperatura está fuera del rango recomendado. Cuando la temperatura vuelve dentro del rango apropiado, se reanuda la carga. Le recomendamos cargar la batería a una temperatura ambiente de entre 10 °C a 30 °C
- Conecte el adaptador de ca (suministrado) a la toma de corriente de la pared más cercana. Si se produce algún mal funcionamiento mientras se utiliza el adaptador de ca desenchufe la clavija de la toma de corriente de la pared inmediatamente para desconectarlo de la fuente de alimentación.
- Cuando la cámara esté siendo utilizada por primera vez o cuando utilice una batería que no ha sido utilizada durante un largo tiempo, la luz de carga podrá parpadear rápidamente cuando la batería sea cargada por primera vez. Si ocurre eso, retire la batería de la cámara y después vuelva a insertarla para recargarla.
- No cargue la batería continuamente o repetidamente sin utilizarla si ya está completamente cargada o casi completamente cargada. Si lo hace podrá ocasionar un deterioro del rendimiento de la batería.
- Cuando termine la carga, desconecte el adaptador de ca de la toma de corriente de la pared.
- Asegúrese de utilizar solamente baterías, cable micro USB (suministrado) y adaptador de ca (suministrado) genuinos de la marca Sony.



## Tiempo de carga (Carga completa)

El tiempo de carga es de aproximadamente 310 minutos utilizando el adaptador de ca (suministrado).

### Notas

- El tiempo de carga de arriba se aplica cuando se carga una batería completamente agotada a una temperatura de 25 °C  
La carga podrá llevar más tiempo dependiendo de las condiciones de utilización y las circunstancias.

## Carga conectando a un ordenador

La batería se puede cargar conectando la cámara a un ordenador utilizando el cable micro USB.

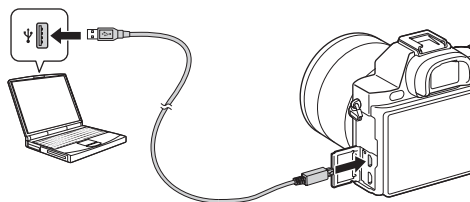

ES

### Notas

- Tenga en cuenta los puntos siguientes cuando cargue a través de un ordenador:
  - Si conecta la cámara a un ordenador portátil que no está conectado a la fuente de corriente, el nivel de la batería del portátil disminuirá. No cargue durante un periodo de tiempo prolongado.
  - No encienda/apague o reinicie el ordenador, ni lo reanude desde el modo de ahorro de energía cuando se encuentre establecida una conexión USB entre el ordenador y la cámara. La cámara podría causar un mal funcionamiento. Antes de encender/apagar, o reiniciar el ordenador o reanudarlo desde el modo de ahorro de energía, desconecte la cámara y el ordenador.
  - No existen garantías para la carga utilizando un ordenador de diseño particular o un ordenador modificado.

## Comprobación de la carga de batería restante

En la pantalla aparece un indicador de carga restante.



### Notas

- El indicador de carga restante podrá no ser correcto en ciertas circunstancias.

## Para retirar la batería

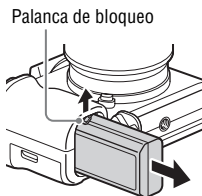

Apague la cámara. Deslice la palanca de bloqueo después de confirmar que la luz de acceso (página 12) está apagada, y retire la batería. Asegúrese de no dejar caer la batería.

# Inserción de una tarjeta de memoria (se vende por separado)

**1** Deslice la palanca para abrir la tapa.

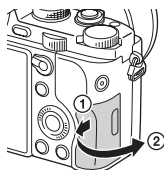

**2** Inserte la tarjeta de memoria (se vende por separado).

- Con la esquina cortada orientada como en la ilustración, inserte la tarjeta de memoria hasta que encaje en su sitio con un chasquido.

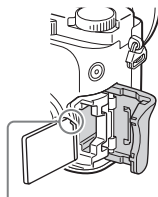

Asegúrese de que la esquina cortada está orientada correctamente.

**3** Cierre la tapa.

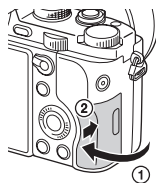

## Para retirar la tarjeta de memoria

Asegúrese de que la luz de acceso (página 12) no está encendida, y después empuje la tarjeta de memoria hacia dentro una vez.

## Tarjetas de memoria que se pueden utilizar

Esta cámara permite utilizar los siguientes tipos de tarjetas de memoria. Sin embargo, no se garantiza el funcionamiento correcto de todos los tipos de tarjetas de memoria.

	Tarjeta de memoria	Para imágenes fijas	Para películas
<b>A</b>	Memory Stick PRO Duo	✓	✓ (Mark2 solamente)
	Memory Stick PRO-HG Duo	✓	✓
	Memory Stick XC-HG Duo	✓	✓
<b>B</b>	Tarjeta de memoria SD	✓	✓ (Clase 4 o más rápida)
	Tarjeta de memoria SDHC	✓	✓ (Clase 4 o más rápida)
	Tarjeta de memoria SDXC	✓	✓ (Clase 4 o más rápida)

- En este manual, los productos en la tabla se conocen colectivamente con el nombre siguiente:

**A:** “Memory Stick PRO Duo”

**B:** Tarjeta SD

### Notas

- Las imágenes grabadas en un “Memory Stick XC-HG Duo” o en una tarjeta de memoria SDXC no se pueden importar a, ni reproducir en ordenadores o dispositivos de audio y vídeo que no sean compatibles con exFAT\*. Asegúrese de que el dispositivo es compatible con exFAT antes de conectarlo a la cámara. Si conecta la cámara a un dispositivo no compatible, es posible que se le pida que formatee la tarjeta.

No formatee nunca la tarjeta como respuesta a esta solicitud, ya que si lo hace borrará todos los datos de la tarjeta.

- \* exFAT es el sistema de archivos utilizado en “Memory Stick XC-HG Duo” y en tarjetas de memoria SDXC.

# Colocación de un objetivo

Ajuste el interruptor de alimentación de la cámara a OFF antes de colocar o retirar el objetivo.

## 1 Retire la tapa de la cámara de la cámara y la tapa trasera del objetivo de la parte trasera de objetivo.

- Cuando vaya a cambiar el objetivo, cámbielo rápidamente en un sitio alejado de lugares polvorientos para evitar que entre polvo o suciedad en el interior de la cámara.
- Cuando vaya a hacer la toma, quite la tapa delantera del objetivo de la parte delantera del objetivo.

Tapa delantera del objetivo

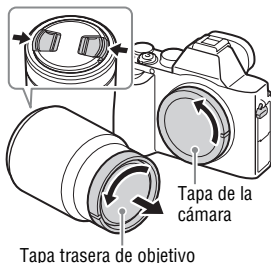

ES

## 2 Monte el objetivo alineando las marcas de índice blancas (índices de montura) del objetivo y la cámara.

- Sujete la cámara con el objetivo orientado hacia abajo para evitar que entre polvo en el interior de la cámara.

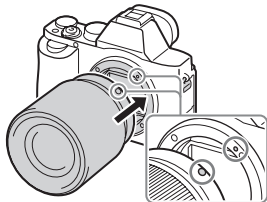

Marcas de índice blancas

### 3 Mientras empuja el objetivo ligeramente hacia la cámara, gírelo en el sentido de las manecillas del reloj hasta que produzca un chasquido en posición bloqueada.

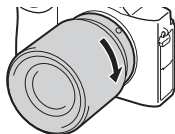

- Asegúrese de poner el objetivo en la línea recta.

#### Notas

- Cuando esté colocando un objetivo, no pulse el botón de liberación del objetivo.
- No utilice fuerza cuando coloque un objetivo.
- El adaptador de montura de objetivo (se vende por separado) es requerido para utilizar un objetivo de montura A (se vende por separado). Para utilizar el adaptador de montura de objetivo, consulte el manual de instrucciones suministrado con el adaptador de montura de objetivo.
- Cuando quiera tomar imágenes de fotograma completo, utilice un objetivo diseñado para una cámara de fotograma completo.
- Cuando transporte la cámara con un objetivo colocado, sujete firmemente la cámara y el objetivo.
- No sujete el objetivo por la parte que sobresale para el zoom o el ajuste de enfoque.

## Para retirar el objetivo

- 1 Pulse el botón de liberación del objetivo a tope y gire el objetivo en sentido contrario a las manecillas del reloj hasta que se detenga.

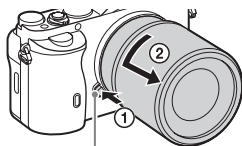

Botón de liberación del objetivo

- 2 Coloque las tapas en las partes delantera y trasera del objetivo y la tapa de la cámara en la cámara.

- Antes de colocarlas, quíteles cualquier resto de polvo.

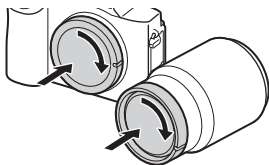

ES

## Notas sobre el cambio de objetivo

Cuando cambie el objetivo, si entra polvo o suciedad en el interior de la cámara y se adhiere a la superficie del sensor de imagen (la parte que convierte la luz en señal eléctrica), podrá aparecer como puntos oscuros en la imagen, dependiendo del entorno de la toma de imagen.

La cámara está equipada con una función contra el polvo para evitar que el polvo se pose en el sensor de imagen. Sin embargo, asegúrese siempre de cambiar el objetivo rápidamente en un sitio alejado de lugares polvorientos cuando coloque o retire un objetivo.

# Ajuste de la fecha y la hora

Al encender la cámara por primera vez o después de inicializar las funciones, aparece la pantalla para ajustar la fecha y la hora.

## 1 Ajuste el interruptor de alimentación a ON para encender la cámara.

Aparece la pantalla para ajustar la fecha y la hora.

- Para apagar la cámara, ajuste el interruptor de alimentación a OFF.

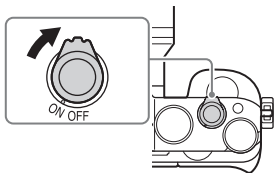

## 2 Compruebe que [Intro] está seleccionado en la pantalla, después pulse ● de la rueda de control.

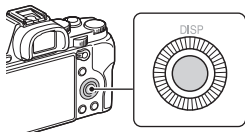

## 3 Seleccione un lugar geográfico deseado, después pulse ●.

## 4 Pulse ▲/▼ de la rueda de control, o seleccione un elemento de ajuste girando la rueda de control, después pulse ●.

## 5 Pulse ▲/▼/◀/▶, o seleccione un ajuste deseado girando la rueda de control, después pulse ●.

## 6 Repita los pasos 4 y 5 para ajustar otros elementos, después seleccione [Intro] y pulse ● de la rueda de control.

### Para cancelar la operación de ajuste de fecha y hora

Pulse el botón MENU.



## Para ajustar la fecha/hora y área otra vez

La pantalla de configuración de la fecha y la hora aparece automáticamente cuando se conecta la alimentación por primera vez o cuando la batería interna recargable de respaldo se ha descargado. Para volver a ajustar la fecha y la hora, utilice el menú.

**Botón MENU** →  (Ajustes) 4 → [Ajuste fecha/hora] o [Configuración área]

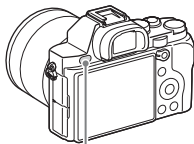

Botón MENU

## Mantenimiento del ajuste de fecha y hora

Esta cámara tiene una batería interna recargable para mantener la fecha y la hora y otros ajustes independientemente de si la alimentación está conectada o desconectada, o de si la batería está instalada o no. ES

# Toma de imágenes fijas

En modo automático, la cámara analiza el motivo y le permite tomar imágenes con los ajustes adecuados.

---

**1 Ajuste el interruptor de alimentación a ON para encender la cámara.**

---

**2 Ajuste el dial de modo a **AUTO** (Modo automático).**

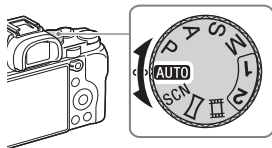

---

**3 Mire por el visor y sujete la cámara.**

---

**4 Determine el tamaño de un motivo.**

Cuando se utiliza un objetivo con palanca de zoom:

Mueva la palanca de zoom.

Cuando se utiliza un objetivo con anillo de zoom:

Gire el anillo de zoom.

- El zoom óptico no está disponible cuando hay montado un objetivo de distancia focal fija.
- Si se excede el rango de zoom del zoom óptico cuando hay montado un objetivo zoom motorizado, la cámara volverá a cambiar automáticamente al zoom del lado de la cámara.

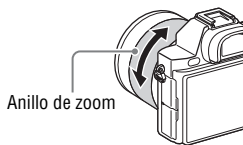

---

## 5 Pulse el botón del disparador hasta la mitad para enfocar.

- Cuando la imagen está enfocada, suena un pitido y se ilumina el indicador ● o (●) .

---

## 6 Pulse el botón del disparador a fondo para tomar una imagen.

- Si [Encuadre autom.] está ajustado a [Automático], cuando se toman imágenes de caras, de motivos en primer plano (macro), o de motivos seguidos con [AF de bloqueo], la cámara analiza la escena y automáticamente recorta la imagen capturada formando una composición apropiada. Se guardarán tanto la imagen original como la recortada.

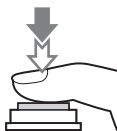

# Grabación de películas

---

## 1 Pulse el botón MOVIE para iniciar la grabación.

- Como el [Botón MOVIE] está ajustado a [Siempre] en el ajuste predeterminado, la grabación de película se puede iniciar desde cualquier modo de toma.

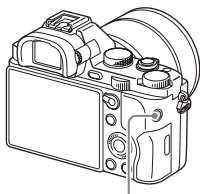

Botón MOVIE

---

## 2 Pulse el botón MOVIE otra vez para detener la grabación.

---

### Notas

- Durante la grabación de una película es posible que se grabe el sonido de funcionamiento de la cámara. Puede desactivar la grabación de sonido ajustando [Grabación de sonido] a [Desactivar].
- Para evitar que se grabe el sonido de funcionamiento del anillo de zoom durante la grabación de película cuando se utiliza un objetivo zoom motorizado, se recomienda grabar películas utilizando la palanca de zoom. Cuando mueva la palanca de zoom, ponga su dedo ligeramente sobre la palanca y acciÓnela sin vacilar.
- El tiempo de grabación continua de una película depende de la temperatura ambiental o del estado de la cámara. Consulte “Notas sobre la grabación de película continua” (página 62).
- Cuando aparece el icono [H], la temperatura de la cámara es demasiado alta. Apague la cámara y espere hasta que la temperatura de la cámara descienda.
- Si graba continuamente durante un tiempo prolongado, podrá notar que la cámara se calienta. Esto es normal. También puede aparecer el mensaje “Calentamiento de cámara. Dejar que se enfríe.”. En tales casos, apague la cámara y espere hasta que esté lista para volver a tomar imágenes.

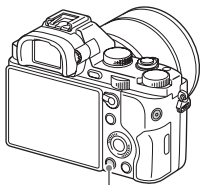

# Reproducción de imágenes

1 Pulse el botón .















Botón 

2 Seleccione una imagen pulsando /  de la rueda de control.

- Para reproducir películas, pulse  de la rueda de control.
- Si pulsa  de la rueda de control mientras reproduce una película, se visualizará el panel de control.

ES

Panel de control	Acción durante la reproducción de película
	Reproducción
	Pausa
	Avance rápido
	Rebobinado rápido
	Reproducción lenta hacia adelante
	Reproducción lenta en rebobinado
	Película siguiente
	Película anterior
	Avance de fotograma
	Rebobinado de fotograma
	Ajustes de volumen
	Cierra el panel de control

## Notas

- Es posible que las películas grabadas con otros dispositivos no se reproduzcan en esta cámara.

# Borrado de imágenes

Una vez que haya borrado una imagen, no podrá recuperarla. Asegúrese de que quiere borrar la imagen antes de proceder.

- 1 Mientras visualiza la imagen que quiere borrar, pulse el botón  (Borrar).**

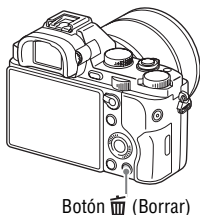

- 2 Seleccione [Borrar] con ▲/▼ de la rueda de control, después pulse ●.**

- Para borrar varias imágenes de una vez, seleccione el botón MENU →  (Reproducción) 1 → [Borrar].

## Notas



- Las imágenes protegidas no se pueden borrar.

# Selección de un modo de toma

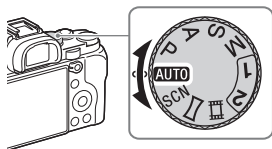
Gire el dial de modo y ajuste al modo de toma deseado.



Hay disponibles los modos de toma siguientes.

<b>AUTO</b> (Modo automático)	Le permite tomar imágenes fijas con los ajustes hechos automáticamente.
<b>P</b> (Programa auto.)	Le permite tomar imágenes con la exposición ajustada automáticamente (el tiempo de exposición y el valor de la abertura). Los otros ajustes se pueden hacer manualmente.
<b>A</b> (Priorid. abertura)	Toma la imagen ajustando la abertura y cambiando el rango de enfoque, o desenfocando el fondo.
<b>S</b> (Prior. tiempo expos.)	Ajusta el tiempo de exposición para mostrar el movimiento del motivo.
<b>M</b> (Exposición manual)	Le permite tomar imágenes después de ajustar la exposición manualmente (el tiempo de exposición y el valor de la abertura) utilizando el dial frontal o trasero.
<b>1/2</b> (Recuperar memoria)	Invoca ajustes registrados previamente en [Memoria] en los  (Ajustes de cámara).
<b>SCN</b> (Selección escena)	Permite tomar imágenes con los ajustes predeterminados de acuerdo con la escena.
 (Barrido panorámico)	Le permite tomar imágenes panorámicas combinando múltiples imágenes.
 (Película)	Le permite cambiar los ajustes de toma de imagen y tomar una película.

ES

# Utilización de las funciones Wi-Fi y NFC con un solo toque

Puede realizar las operaciones siguientes utilizando las funciones Wi-Fi y NFC con un solo toque de la cámara.

Guardar imágenes directamente en un ordenador.



Transferir imágenes desde la cámara a un smartphone.



Utilizar el smartphone como mando a distancia para la cámara.

Visualizar imágenes fijas en un televisor.

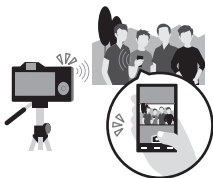

Para ver detalles sobre las funciones Wi-Fi y NFC con un solo toque, consulte el documento adjunto “Guía de conexión Wi-Fi/Un solo toque (NFC)” o la Guía de Ayuda (página 56).

## Conexión de la cámara a un punto de acceso a red inalámbrica.

Conecte la cámara a su punto de acceso a red inalámbrica. Antes de comenzar el procedimiento, asegúrese de que tiene el SSID (nombre del punto de acceso) y la contraseña de su punto de acceso a red inalámbrica con usted.

**1 MENU** →  (Inalámbrico) **2** → [Conf. punto acceso].



- 2** Utilice ▲/▼ de la rueda de control para seleccionar el punto de acceso al que quiere conectar. Pulse ● en el centro de la rueda de control e introduzca la contraseña si se visualiza un icono de llave con el punto de acceso a red inalámbrica, después seleccione [Aceptar].

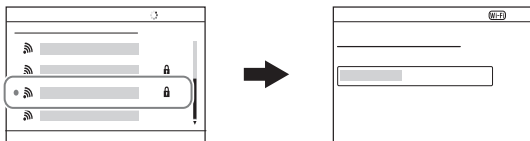

### Notas

- Si la conexión no se establece, consulte el manual de instrucciones del punto de acceso a red inalámbrica o póngase en contacto con el administrador del punto de acceso.
- Para guardar imágenes en un ordenador, instale el software exclusivo siguiente en su ordenador.

Cuando se utiliza Windows: PlayMemories Home

[www.sony.net/pm/](http://www.sony.net/pm/)

Cuando se utiliza Mac: Importación automática inalámbrica

<http://www.sony.co.jp/imsoft/Mac/>

ES

# Agregación de aplicaciones a la cámara (Descarga de aplicaciones)

Puede añadir las funciones deseadas a su cámara conectándose al sitio web de descarga de aplicaciones  (PlayMemories Camera Apps) a través de Internet. Por ejemplo, están disponibles las funciones siguientes:

- Puede utilizar varios efectos para tomar imágenes.
- Puede subir imágenes a servicios en la red directamente desde la cámara.

## Descarga de aplicaciones

### 1 Acceda a la página web de descarga de aplicaciones.

<http://www.sony.net/pmca>

### 2 Siga las instrucciones en la pantalla y adquiera una cuenta de servicio.

- Si tiene una cuenta, inicie sesión en el sitio de descarga de aplicaciones.

### 3 Seleccione la aplicación deseada y descargue la aplicación a la cámara siguiendo las instrucciones en la pantalla.

- Para conectar la cámara a un ordenador Mac, realice el ajuste siguiente en la cámara.

MENU →  (Ajustes) 4 →  
[Conexión USB] → [MTP]

① A un terminal USB del ordenador

② cable micro USB (suministrado)

③ Terminal múltiple

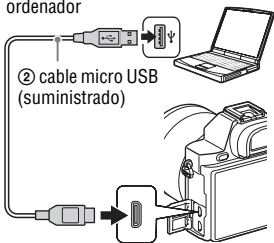



#### Notas

- Es posible que la función de descarga de aplicaciones no esté disponible en algunos países y regiones. Para más detalles, consulte el sitio web de descarga de aplicaciones de arriba.

## **Cómo descargar aplicaciones directamente utilizando la función Wi-Fi de la cámara**

Puede descargar aplicaciones utilizando la función Wi-Fi sin conectar a un ordenador.

Seleccione MENU →  (Aplicación) → [Lista de aplicaciones] →  (PlayMemories Camera Apps), después siga las instrucciones en la pantalla para descargar aplicaciones.

Adquiera una cuenta de servicio de antemano.

Seleccione MENU →  (Inalámbrico) 2 → [Conf. punto acceso] → punto de acceso al que va a conectar → cambie [Ajuste dirección IP] a [Automático] si está ajustado a [Manual].

# Utilización del software

Utilice las aplicaciones siguientes para hacer un uso óptimo de las imágenes tomadas con su cámara.

- “Image Data Converter”
- “PlayMemories Home”
- “Remote Camera Control”

Para ver detalles sobre la instalación, consulte las páginas 52 a 55.

## Entorno de ordenador recomendado (Windows)

Cuando se utilice el software y se importen imágenes a través de una conexión USB se recomienda usar los siguientes entornos de ordenador.

<b>Sistema operativo (preinstalado)</b>	Windows Vista* SP2/Windows 7 SP1/Windows 8
<b>“PlayMemories Home”</b>	<b>CPU:</b> Intel Pentium III 800 MHz o más rápido (Para reproducir/editar las películas de alta definición: Intel Core Duo 1,66 GHz o más rápido/Intel Core 2 Duo 1,66 GHz o más rápido, Intel Core 2 Duo 2,26 GHz o más rápido (AVC HD (FX/FH)), Intel Core 2 Duo 2,40 GHz o más rápido (AVC HD (PS))) <b>Memoria:</b> 1 GB o más <b>Disco duro:</b> Espacio en disco requerido para la instalación—aproximadamente 600 MB <b>Pantalla:</b> Resolución de pantalla de 1 024 × 768 puntos o más
<b>“Image Data Converter Ver.4”/ “Remote Camera Control Ver.3”</b>	<b>CPU/memoria:</b> Pentium 4 o más rápido/1 GB o más <b>Pantalla:</b> 1 024 × 768 puntos o más

\* Starter (Edition) no es compatible.

## Entorno de ordenador recomendado (Mac)

Cuando se utilice el software y se importen imágenes a través de una conexión USB se recomienda usar los siguientes entornos de ordenador.

<b>Sistema operativo (preinstalado)</b>	Mac OS X v10,6 – v10,8
<b>“PlayMemories Home”</b>	<b>CPU:</b> Procesadores Intel (Intel Core Solo/Core Duo/Core 2 Duo, etc.) <b>Disco duro:</b> Espacio en disco requerido para la instalación—aproximadamente 100 MB <b>Pantalla:</b> Resolución de pantalla de 1 024 × 768 puntos o más
<b>“Image Data Converter Ver.4”/ “Remote Camera Control Ver.3”</b>	<b>CPU:</b> Intel Core Solo/Core Duo/Core 2 Duo o más rápido <b>Memoria:</b> Se recomienda 1 GB o más. <b>Pantalla:</b> 1 024 × 768 puntos o más

### Notas

- La operación no se puede garantizar en un entorno que esté basado en una actualización de los sistemas operativos descritos arriba ni en un entorno de inicio múltiple.
- Si conecta 2 o más dispositivos USB a un solo ordenador al mismo tiempo, es posible que algunos dispositivos, incluyendo la cámara, no funcionen, dependiendo de los tipos de dispositivos USB que esté utilizando.
- La conexión de la cámara utilizando una interfaz USB que sea compatible con Hi-Speed USB (cumple con USB 2,0) permite realizar una transferencia avanzada (transferencia a alta velocidad), ya que la cámara es compatible con Hi-Speed USB (cumple con USB 2,0).
- Cuando el ordenador reanuda la actividad a partir de un modo de ahorro de energía o suspensión, es posible que la comunicación entre la cámara y el ordenador no se recupere al mismo tiempo.

ES

## Utilización de “Image Data Converter”

Con “Image Data Converter”, puede hacer lo siguiente:

- Puede reproducir y editar imágenes grabadas en formato RAW con varias correcciones, tales como curva de tono y nitidez.
- Puede ajustar imágenes con balance blanco, exposición, y [Estilo creativo], etc.
- Puede guardar las imágenes visualizadas y editadas en un ordenador. Puede guardar la imagen como formato RAW o guardarla en un formato de archivo general.
- Puede visualizar y comparar las imágenes RAW y las imágenes JPEG grabadas con esta cámara.
- Puede clasificar las imágenes en 5 grados.
- Puede aplicar etiquetas de color.

Para utilizar “Image Data Converter”, consulte la Ayuda.

Haga clic en [Inicio] → [Todos los programas] → [Image Data Converter] → [Ayuda] → [Image Data Converter Ver.4].

Página de soporte de “Image Data Converter” (solamente en inglés)

<http://www.sony.co.jp/ids-se/>

## Instalación de “Image Data Converter”

**1 Descargue el software en la URL siguiente e instálelo en su ordenador.**

**Windows:**

<http://www.sony.co.jp/imsoft/Win/>

**Mac:**

<http://www.sony.co.jp/imsoft/Mac/>

---

### Notas

- Inicie sesión como Administrador.

## Utilización de “PlayMemories Home”

El software “PlayMemories Home” le permite importar imágenes fijas y películas a su ordenador y utilizarlas. “Necesitará “PlayMemories Home” para importar películas AVCHD a su ordenador.



Importar imágenes desde su cámara



Reproducción de imágenes importadas



Para Windows, también están disponibles las funciones siguientes.



Visionar imágenes en calendario



Crear discos de películas



Subir imágenes a servicios de la red

Compartir imágenes en “PlayMemories Online”



### Notas

- Para instalar “PlayMemories Home” se necesita una conexión a Internet.
- Para utilizar “PlayMemories Online” u otros servicios de la red se necesita una conexión a Internet. Es posible que “PlayMemories Online” u otros servicios de la red no estén disponibles en algunos países o regiones.
- Para software para Mac consulte la URL siguiente:  
<http://www.sony.co.jp/imsoft/Mac/>
- Si el software “PMB (Picture Motion Browser)”, suministrado con los modelos lanzados antes de 2011, ya ha sido instalado en su ordenador, será sobrescrito con “PlayMemories Home” durante la instalación. Utilice “PlayMemories Home”, el software sucesor de “PMB”.
- Las películas grabadas utilizando el ajuste [60p 28M(PS)]/[50p 28 M(PS)], [60i 24 M(FX)]/[50i 24 M(FX)] o [24p 24 M(FX)]/[25p 24 M(FX)] en [Grabar ajuste] son convertidas por “PlayMemories Home” para crear un disco de grabación AVCHD. Esta conversión puede llevar largo tiempo. Además, no se puede crear un disco con la calidad de imagen original. Si quiere conservar la calidad de imagen original, almacene sus películas en un Blu-ray Disc.

## Instalación de “PlayMemories Home”

- 1 Utilizando el explorador de Internet de su ordenador, vaya a la URL siguiente, después haga clic en [Instalación] → [Ejecutar].**

[www.sony.net/pm/](http://www.sony.net/pm/)

- 2 Siga las instrucciones de la pantalla para completar la instalación.**

## Utilización de “Remote Camera Control”

Conecte la cámara al ordenador. Con “Remote Camera Control” puede:

- Configurar la cámara o grabar una imagen desde el ordenador.
- Grabar una imagen directamente al ordenador.
- Realizar una toma con temporizador a intervalos.

Configure lo siguiente antes de utilizar: MENU →  (Ajustes) 4 → [Conexión USB] → [PC remoto]



---

## Instalación de “Remote Camera Control”

---

**1** Utilizando el explorador de Internet de su ordenador, vaya a la URL siguiente.

**Windows:**

<http://www.sony.co.jp/imsoft/Win/>

**Mac:**

<http://www.sony.co.jp/imsoft/Mac/>

---

**2** Siga las instrucciones en la pantalla para descargar e instalar “Remote Camera Control”.

---

### Notas

- Se necesita una conexión a Internet para instalar “Remote Camera Control”.

# Para saber más sobre la cámara (“Guía de Ayuda”)



La “Guía de Ayuda” es un manual on-line. Consúltela para ver instrucciones exhaustivas sobre las muchas funciones de la cámara.

---

## 1 Acceda a la página de atención al cliente de Sony.

<http://www.sony.net/SonyInfo/Support/>

---

## 2 Seleccione su país o región.

---

## 3 Busque el nombre del modelo de su cámara en la página de atención al cliente.

- Compruebe el nombre del modelo en la parte inferior de su cámara.
-

# Comprobación del número de imágenes y el tiempo grabable de películas

Cuando inserte una tarjeta de memoria en la cámara y ajuste el interruptor de alimentación a ON, se visualizará en la pantalla el número de imágenes que se pueden grabar (si continúa tomando imágenes utilizando los ajustes actuales).

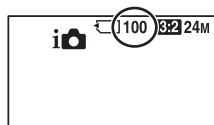

## Notas

- Si “0” (el número de imágenes que se pueden grabar) parpadea en amarillo, significa que la tarjeta de memoria está llena. Reemplace la tarjeta de memoria con otra nueva, o borre imágenes de la tarjeta de memoria actual (página 44).
- Si “NO CARD” (el número de imágenes que se pueden grabar) parpadea en amarillo, significa que no se ha insertado ninguna tarjeta de memoria. Inserte una tarjeta de memoria.

ES

## El número de imágenes que se pueden grabar en una tarjeta de memoria.

La tabla de abajo muestra el número aproximado de imágenes que se pueden grabar en una tarjeta de memoria formateada con esta cámara. Los valores han sido definidos utilizando tarjetas de memoria de Sony normales para las pruebas. Los valores pueden variar dependiendo de las condiciones de la toma y el tipo de tarjeta de memoria utilizado.

**ILCE-7:****Tamaño imagen: L: 24M****Relación de aspecto: 3:2\*****Tarjeta de memoria formateada con esta cámara****(Unidades: Imágenes)**

<b>Capacidad</b> <b>Tamaño</b>	<b>2 GB</b>	<b>4 GB</b>	<b>8 GB</b>	<b>16 GB</b>	<b>32 GB</b>	<b>64 GB</b>
Estándar	280	560	1 100	2 250	4 600	9 200
Fina	195	395	800	1 600	3 200	6 400
Extrafina	105	215	435	870	1 700	3 450
RAW & JPEG	54	105	215	435	870	1 750
RAW	74	145	295	600	1 200	2 400

**ILCE-7R:****Tamaño imagen: L: 36 M****Relación de aspecto: 3:2\*****Tarjeta de memoria formateada con esta cámara****(Unidades: Imágenes)**

<b>Capacidad</b> <b>Tamaño</b>	<b>2 GB</b>	<b>4 GB</b>	<b>8 GB</b>	<b>16 GB</b>	<b>32 GB</b>	<b>64 GB</b>
Estándar	215	440	890	1 750	3 550	7 000
Fina	145	295	600	1 200	2 400	4 800
Extrafina	78	150	310	630	1 250	2 500
RAW & JPEG	37	75	150	300	610	1 200
RAW	50	99	200	405	810	1 600

\* Cuando  [Relación de aspecto] está ajustado a [16:9], puede grabar más imágenes que los números mostrados en la tabla de arriba (excepto cuando está seleccionado [RAW]).

## El número de imágenes que se pueden grabar utilizando una batería

Tenga en cuenta que el número real podrá variar dependiendo de las condiciones de utilización.

### ILCE-7:

	Duración de la batería	Número de imágenes
Tomar (imágenes fijas)	Aprox. 135 min	Aprox. 270 imágenes
Toma actual (películas)	Aprox. 60 min	—
Toma continua (películas)	Aprox. 100 min	—
Ver (imágenes fijas)	Aprox. 280 min	Aprox. 5 600 imágenes

### ILCE-7R:

	Duración de la batería	Número de imágenes
Tomar (imágenes fijas)	Aprox. 135 min	Aprox. 270 imágenes
Toma actual (películas)	Aprox. 60 min	—
Toma continua (películas)	Aprox. 90 min	—
Ver (imágenes fijas)	Aprox. 280 min	Aprox. 5 600 imágenes

ES

## Notas

- El número de imágenes arriba indicado se aplica cuando la batería está completamente cargada. El número de imágenes podrá disminuir dependiendo de las condiciones de uso.
- El número de imágenes que se puede grabar es cuando las tomas se hacen en las condiciones siguientes:
  - La batería se utiliza a una temperatura ambiente de 25 °C
  - Utilizando el objetivo FE 28-70 mm F3,5-5,6 OSS
  - Utilizando Sony “Memory Stick PRO Duo” (Mark2) (se vende por separado)
  - [Brillo del visor] está ajustado a [Manual] [±0].
  - [Brillo de monitor] está ajustado a [Manual] [±0].
  - [Calidad visual] está ajustado a [Estándar] (ILCE-7)/[Alta] (ILCE-7R).
- El número para “Tomar (imágenes fijas)” está basado en el estándar CIPA, y es tomando imágenes en las condiciones siguientes:  
(CIPA: Camera & Imaging Products Association)
  - [Modo de enfoque] está ajustado a [AF toma sencilla].
  - Tomando una imagen cada 30 segundo.
  - La alimentación se activa y desactiva una vez cada diez veces.
- El número de minuto para toma de película está basado en el estándar CIPA, y es para una toma hecha en las condiciones siguientes:
  -  Grabar ajuste] está ajustado a [60i 17 M(FH)]/[50i 17 M(FH)].
  - Tomar película normal: La duración de la batería está basada utilizando las operaciones de toma de imagen, zoom, en espera de toma, apagado/encendido, etc., continuamente.
  - Tomar película continua: La duración de la batería está basada tomando película sin parar hasta alcanzar el límite (29 minuto), y continuando después pulsando el botón MOVIE otra vez. Otras funciones, tal como el zoom, no se utilizan.

## Tiempo de grabación disponible para una película

La tabla siguiente muestra los tiempos de grabación totales aproximados utilizando una tarjeta de memoria formateada con esta cámara.

### Tarjeta de memoria formateada con esta cámara (h (hora), min (minuto))

Capacidad Grabar ajuste	2 GB	4 GB	8 GB	16 GB	32 GB	64 GB
60i 24 M(FX)/50i 24 M(FX)	10 min	20 min	40 min	1 h 30 min	3 h	6 h
60i 17 M(FH)/50i 17 M(FH)	10 min	30 min	1 h	2 h	4 h 5 min	8 h 15 min
60p 28M(PS)/50p 28 M(PS)	9 min	15 min	35 min	1 h 15 min	2 h 30 min	5 h 5 min
24p 24 M(FX)/ 25p 24 M(FX)	10 min	20 min	40 min	1 h 30 min	3 h	6 h
24p 17 M(FH)/ 25p 17 M(FH)	10 min	30 min	1 h	2 h	4 h	8 h
1 440×1 080 12 M	20 min	40 min	1 h 20 min	2 h 45 min	5 h 30 min	11 h
VGA 3M	1 h 10 min	2 h 25 min	4 h 55 min	10 h	20 h	40 h

- Se puede tomar continuamente durante aproximadamente 29 minutos (una limitación por especificación del producto). El tiempo de grabación continua máximo de una película de formato MP4 (12M) es de unos 20 minutos (limitado por la restricción de tamaño de archivo de 2 GB).



### Notas

- El tiempo grabable de películas varía porque la cámara está equipada con VBR (Velocidad de bits variable), que ajusta automáticamente la calidad de imagen dependiendo de la escena que se está tomando. Cuando grabe un motivo que se mueve rápidamente, la imagen será más clara pero el tiempo grabable será más corto porque se requiere más memoria para grabar.  
El tiempo grabable también varía dependiendo de las condiciones de la toma, el motivo o los ajustes de calidad y tamaño de imagen.
- Los valores mostrados no son para tiempo de grabación continua.
- El tiempo de grabación puede variar dependiendo de las condiciones de la toma y la tarjeta de memoria utilizada.

ES

- Cuando se indique , detenga la grabación de la película. La temperatura dentro de la cámara ha aumentado a un nivel inaceptable.
- Para más detalles sobre la reproducción de películas, consulte la página 43.

### Notas sobre la grabación de película continua

- Para realizar grabación de película de alta calidad o toma continua utilizando el sensor de imagen se requiere mucha energía. Por lo tanto, si continúa tomando imágenes, la temperatura dentro de la cámara subirá, especialmente la del sensor de imagen. En tales casos, la cámara se apaga automáticamente ya que las temperaturas altas afectan a la calidad de las imágenes o afecta al mecanismo interno de la cámara.
- El tiempo disponible para grabación de película varía con la temperatura o condición de la cámara antes de que usted comienza a grabar. Si recompone o toma imágenes frecuentemente después de conectar la alimentación, la temperatura dentro de la cámara aumentará y el tiempo de grabación disponible será más corto.
- Si la cámara detiene la grabación debido a la temperatura, déjela durante varios minutos con la alimentación desconectada. Comience a grabar después de que la temperatura dentro de la cámara baje completamente.
- Si observa los puntos siguientes, el tiempo de grabación será más largo.
  - Mantenga la cámara fuera de la luz solar directa.
  - Apague la cámara cuando no esté siendo utilizada.
- El tamaño máximo de un archivo de película es de unos 2 GB  
Cuando el tamaño del archivo llega a unos 2 GB la grabación se detiene automáticamente cuando  Formato de archivo] está ajustado a [MP4], y se crea un archivo de película nuevo automáticamente cuando  Formato de archivo] está ajustado a [AVCHD].
- El tiempo de grabación continua máximo es de 29 minutos.



# Especificaciones

## Cámara

### [Sistema]

Tipo de cámara: Cámara Digital de Lentes Intercambiables

Objetivo: Objetivo de montura E

### [Sensor de imagen]

Formato de imagen:

ILCE-7: tamaño completo de 35 mm (35,8 mm × 23,9 mm), sensor de imagen CMOS

ILCE-7R: tamaño completo de 35 mm (35,9 mm × 24,0 mm), sensor de imagen CMOS

Número total de píxeles de la cámara:

ILCE-7:

Aprox. 24,7 Megapíxeles

ILCE-7R

Aprox. 36,8 Megapíxeles

Número efectivo de píxeles de la cámara:

ILCE-7:

Aprox. 24,3 Megapíxeles

ILCE-7R

Aprox. 36,4 Megapíxeles

### [Antipolvo]

Sistema: Capa de protección contra carga estática en filtro óptico y mecanismo de vibración ultrasónica

### [Sistema de enfoque automático]

Sistema:

ILCE-7:

Sistema de detección de fase/

Sistema de detección de contraste

ILCE-7R:

Sistema de detección de contraste

Rango de sensibilidad: 0 EV a 20 EV (en equivalente a ISO 100 con objetivo F2,8)

### [Visor electrónico]

Tipo: Visor electrónico

Número total de puntos:

2 359 296 puntos

Cobertura de cuadro: 100%

Aumento: 0,71 × con objetivo de 50 mm a infinito,  $-1 \text{ m}^{-1}$  a (dioptrías)

Punto de ojo: Aproximadamente

27 mm desde el ocular,

22 mm desde el cuadro del ocular a  $-1 \text{ m}^{-1}$

Ajuste de dioptrías:  $-4,0 \text{ m}^{-1}$  a  $+3,0 \text{ m}^{-1}$  (dioptrías)

### [Pantalla LCD]

Panel LCD: Unidad TFT de 7,5 cm (tipo 3,0)

Número total de puntos:

921 600 puntos

ES

**[Control de exposición]**

Método de medición: medición evaluativa en zona de 1 200 por el sensor de imagen

Rango de medición: 0 EV a 20 EV (en equivalente a ISO 100 con objetivo F2,8)

Sensibilidad ISO (Índice de exposición recomendado):  
Imágenes fijas: [ISO AUTO], ISO 50 a 25 600 (en pasos de 1/3 EV)  
Películas: [ISO AUTO], ISO 200 a 25 600 (en pasos de 1/3 EV)  
Reducción de ruido de múltiples fotogramas: [ISO AUTO]/ISO 100 a 51 200 (en pasos de 1 EV)

Compensación de exposición:  $\pm 5,0$  EV (cambiable entre pasos de 1/3 y 1/2 EV)

**[Obturador]**

Tipo: Controlado electrónicamente, traveso vertical, tipo plano focal

Gama de velocidades:

Imágenes fijas: 1/8 000 segundo a 30 segundo, bombilla

Películas: 1/8 000 segundo a 1/4 segundo (en pasos de 1/3)

Dispositivo compatible con 1080 60i

hasta 1/60 segundo en modo AUTO (hasta 1/30 segundo en modo Auto obturador lento)

Dispositivo compatible con 1080 50i

hasta 1/50 segundo en modo AUTO (hasta 1/25 segundo en modo Auto obturador lento)

Velocidad de sincronización del flash:

ILCE-7: 1/250 segundo

ILCE-7R: 1/160 segundo

**[Formato de grabación]**

Formato de archivo: cumple con JPEG (DCF Ver. 2,0, Exif Ver. 2,3, cumple con MPF Baseline), RAW (formato ARW 2,3 de Sony)

Película (Formato AVCHD):  
Compatible con formato AVCHD versión 2,0

Vídeo: MPEG-4 AVC/H.264

Audio: Dolby Digital 2 canales, equipado con Dolby Digital Stereo Creator

- Fabricado bajo licencia de Dolby Laboratories.

Película (Formato MP4):

Vídeo: MPEG-4 AVC/H.264

Audio: MPEG-4 AAC-LC  
2 canales

**[Soporte de grabación]**

“Memory Stick PRO Duo”, tarjeta SD

**[Terminales de entrada/salida]**

Terminal múltiple\*: Hi-Speed USB (USB 2.0)

HDMI: Microtoma HDMI tipo D

Terminal  (Micrófono): minitoma estéreo de Ø 3,5 mm

Terminal  (Auriculares): minitoma estéreo de Ø 3,5 mm

\* Admite dispositivos compatibles con micro USB.

**[Alimentación, general]**

Batería utilizada: Batería recargable NP-FW50

**[Consumo]**

Cuando se utiliza un FE 28-70 mm F3,5-5,6 OSS\*

ILCE-7:

Cuando se utiliza el visor:

Aprox. 3,5 W

Cuando se utiliza la pantalla

LCD: Aprox. 2,7 W

ILCE-7R:

Cuando se utiliza el visor:

Aprox. 3,5 W

Cuando se utiliza la pantalla

LCD: Aprox. 2,7 W

\* Suministrado con ILCE-7K

ES

**[Otros]**

Exif Print: Compatible

PRINT Image Matching III:

Compatible

DPOF: Compatible

Dimensiones: Aprox. 126,9 mm × 94,4 mm × 48,2 mm (An/Al/Pr, excluyendo las partes salientes)

Peso:

ILCE-7:

Aprox. 474 g (con batería y "Memory Stick PRO Duo")

Aprox. 416 g (solamente el cuerpo)

ILCE-7R:

Aprox. 465 g (con la batería y soporte "Memory Stick PRO Duo")

Aprox. 407 g (solamente el cuerpo)

Temperatura de funcionamiento:

0 °C a 40 °C

**[LAN inalámbrica]**

Formato admitido: IEEE 802.11 b/g/n

Banda de frecuencia: Ancho de banda 2,4 GHz

Seguridad: WEP/WPA-PSK/WPA2-PSK

Método de conexión: WPS (Wi-Fi Protected Setup)/Manual

Método de acceso: Modo de infraestructura

NFC: Cumple con etiqueta NFC

Forum Type 3

**Adaptador de ca (FUENTE DE ALIMENTACIÓN) AC-UB10C/UB10D**

Requisitos de alimentación: ca 100 V

a 240 V 50 Hz/60 Hz 70 mA

Tensión de salida: cc 5 V 0,5 A

Temperatura de funcionamiento: 0 °C a 40 °C

Temperatura de almacenamiento:

-20 °C a +60 °C

Dimensiones (Aprox.):

50 mm × 22 mm × 54 mm

(An/Al/Pr)

**Batería recargable NP-FW50**

Batería utilizada: Batería de litio-ión

Tensión máxima: cc 8,4 V

Tensión nominal: cc 7,2 V

Tensión de carga máxima: cc 8,4 V

Corriente de carga máxima: 1,02 A

Capacidad: Típica 7,7 Wh

(1 080 mAh)

Mínimo: 7,3 Wh (1 020 mAh)

Dimensiones máximas:

Aprox. 31,8 mm × 18,5 mm ×

45 mm (An/Al/Pr)

**Objetivo FE 28-70 mm F3,5-5,6 OSS (Suministrado con la ILCE-7K)**

Distancia focal: 28 mm – 70 mm

Grupos de objetivos – elementos: 8–9

Ángulo de visión: 75° – 34°

Enfoque mínimo\*: 0,3 m – 0,45 m

Ampliación máxima: 0,19×

Apertura del diafragma mínima:

$f/22 - f/36$

Diámetro del filtro: 55 mm

Dimensiones (diámetro máximo × altura):

Aprox. 72,5 mm × 83 mm

Peso: Aprox. 295 g

SteadyShot: Disponible

\*El enfoque mínimo es la distancia más corta desde el sensor de imagen al motivo.

El diseño y las especificaciones están sujetos a cambios sin previo aviso.

### Acerca de la compatibilidad de los datos de imagen

- Esta cámara cumple con la norma universal DCF (Design rule for Camera File system) establecida por la JEITA (Japan Electronics and Information Technology Industries Association).
- No se garantiza la reproducción en otros equipos de imágenes grabadas con la cámara ni la reproducción en la cámara de imágenes grabadas o editadas con otros equipos.

### Marcas comerciales

- Las marcas siguientes son marcas comerciales de Sony Corporation. **α**, “Memory Stick”, “Memory Stick PRO”, **MEMORY STICK PRO**, “Memory Stick Duo”, **MEMORY STICK DUO** “Memory Stick PRO Duo”, **MEMORY STICK PRO DUO** “Memory Stick PRO-HG Duo”, **MEMORY STICK PRO-HG DUO** “Memory Stick XC-HG Duo”, **MEMORY STICK XC-HG DUO** “MagicGate”, **MAGICGATE**, “BRAVIA”, “InfoLITHIUM”, “PlayMemories Camera Apps”, “PlayMemories Home”, “PlayMemories Online”, “PlayMemories Mobile”
- “AVCHD Progressive” y el logotipo de “AVCHD Progressive” son marcas comerciales de Panasonic Corporation y Sony Corporation.
- Dolby y el símbolo de la doble D son marcas comerciales de Dolby Laboratories.
- Microsoft, Windows y Windows Vista son marcas comerciales registradas de Microsoft Corporation en Estados Unidos y/u otros países.
- Los términos HDMI y HDMI High-Definition Multimedia Interface, y el logotipo de HDMI son marcas comerciales o marcas comerciales registradas de HDMI Licensing LLC en Estados Unidos y otros países.
- Mac y Mac OS son marcas comerciales registradas de Apple Inc.

ES

- iOS es una marca comercial registrada o marca comercial de Cisco Systems, Inc. y/o sus afiliados en Estados Unidos y algunos otros países.
- iPhone e iPad son marcas comerciales de Apple Inc., registradas en los Estados Unidos y en otros países.
- Intel, Intel Core y Pentium son marcas comerciales o marcas comerciales registradas de Intel Corporation.
- El logotipo de SDXC es una marca comercial de SD-3C, LLC.
- Android y Google Play son marcas comerciales de Google Inc.
- Wi-Fi, el logotipo de Wi-Fi y Wi-Fi PROTECTED SET-UP son marcas comerciales registradas de la Wi-Fi Alliance.
- N Mark es una marca comercial o una marca comercial registrada de NFC Forum, Inc. en Estados Unidos y otros países.
- DLNA y DLNA CERTIFIED son marcas comerciales de Digital Living Network Alliance.
- “PS” y “PlayStation” son marcas comerciales registradas de Sony Computer Entertainment Inc.
- Facebook y el logotipo “f” son marcas comerciales o marcas comerciales registradas de Facebook, Inc.
- YouTube y el logotipo de YouTube son marcas comerciales o marcas comerciales registradas de Google Inc.
- Eye-Fi es una marca comercial de Eye-Fi, Inc.
- Además, los nombres de sistemas y productos utilizados en este manual son, en general, marcas comerciales o marcas comerciales registradas de sus respectivos desarrolladores o fabricantes. Sin embargo, las marcas <sup>TM</sup> o <sup>®</sup> no se utilizan en todos los casos en este manual.



- Disfrute aún más de su PlayStation 3 descargando la aplicación para PlayStation 3 en PlayStation Store (donde esté disponible).
- La aplicación en la PlayStation 3 requiere una cuenta PlayStation Network y la descarga de la aplicación. Podrá acceder a ella en las zonas donde la PlayStation Store esté disponible.



En la página Web de atención al cliente puede encontrar información adicional sobre este producto y respuesta a las preguntas hechas con más frecuencia.

<http://www.sony.net/>

**Montaggio E**

ILCE-7R Model No. WW328261

ILCE-7 Model No. WW328262

**AVVERTENZA**

**Per ridurre il pericolo di incendi o scosse elettriche, non esporre l'apparecchio alla pioggia o all'umidità.**

**ISTRUZIONI  
IMPORTANTI PER LA  
SICUREZZA  
-SALVARE QUESTE  
ISTRUZIONI  
PERICOLO  
PER RIDURRE IL  
RISCHIO DI INCENDI  
O SCOSSE  
ELETTRICHE,  
SEGUIRE  
ATTENTAMENTE  
QUESTE ISTRUZIONI**

**AVVERTENZA****Batteria**

Se trattato in modo improprio, è possibile che il blocco batteria esploda, causi incendi o provochi bruciature causate da sostanze chimiche. Attenersi alle precauzioni riportate di seguito.

- Non smontare il prodotto.
- Non danneggiare o esporre il blocco batteria a scosse o urti eccessivi, ad esempio non schiacciarlo con un martello, non lasciarlo cadere o calpestarlo.
- Non cortocircuitare o lasciare che eventuali oggetti metallici entrino in contatto con i terminali della batteria.
- Non esporre a temperature elevate superiore a 60 °C, ad esempio alla luce solare diretta o all'interno di un'auto parcheggiata al sole.
- Non bruciare o gettare nel fuoco.
- Non utilizzare pile agli ioni di litio danneggiate o con perdite di elettrolita.
- Assicurarsi di caricare il blocco batteria con un caricabatterie originale Sony o un dispositivo in grado di caricare il blocco batteria stesso.
- Conservare il blocco batteria lontano dalla portata dei bambini.
- Non bagnare il blocco batteria.
- Sostituirlo esclusivamente con un blocco batteria dello stesso tipo o di tipo equivalente consigliato da Sony.
- Smaltire i blocchi batteria il prima possibile come descritto nelle istruzioni.



## **Alimentatore CA**

Usare la presa a muro vicina quando si usa l'alimentatore CA. Scollegare immediatamente l'alimentatore CA dalla presa a muro se si verifica qualche malfunzionamento durante l'uso dell'apparecchio.

Il cavo di alimentazione, se in dotazione, è progettato specificatamente solo per l'uso con questa fotocamera e non deve essere usato con altre apparecchiature elettriche.

## **Attenzione per i clienti in Europa**

### **Avviso per i clienti residenti nei paesi che applicano le direttive UE**

Produttore: Sony Corporation, 1-7-1 Konan Minato-ku Tokyo, 108-0075 Giappone  
Per la conformità del prodotto in ambito UE: Sony Deutschland GmbH, Hedelfinger Strasse 61, 70327 Stuttgart, Germania



Con la presente Sony Corporation dichiara che questa Fotocamera digitale con obiettivo intercambiabile WW328261/WW328262 è conforme ai requisiti essenziali ed alle altre disposizioni pertinenti stabilite dalla direttiva 1999/5/CE. Per ulteriori dettagli, si prega di consultare il seguente URL:  
<http://www.compliance.sony.de/>

## **Nota**

Se l'elettricità statica o interferenze elettromagnetiche causano l'interruzione del trasferimento dei dati, che pertanto non avviene, è necessario riavviare l'applicazione oppure scollegare, quindi ricollegare il cavo di comunicazione (USB e così via).

Questo prodotto è stato testato ed è risultato conforme ai limiti stabiliti nella regolazione EMC relativa all'uso dei cavi di collegamento di lunghezza inferiore a 3 metri.

Il campo elettromagnetico alle frequenze specifiche può influenzare l'immagine e il suono di questa unità.

**Trattamento del dispositivo elettrico o elettronico a fine vita (applicabile in tutti i paesi dell'Unione Europea e in altri paesi europei con sistema di raccolta differenziata)**



Questo simbolo sul prodotto o sulla confezione indica che il prodotto non deve essere considerato come un normale rifiuto domestico, ma deve invece essere consegnato ad un punto di raccolta

appropriato per il riciclo di apparecchi elettrici ed elettronici. Assicurandovi che questo prodotto sia smaltito correttamente, voi contribuirete a prevenire potenziali conseguenze negative per l'ambiente e per la salute che potrebbero altrimenti essere causate dal suo smaltimento inadeguato. Il riciclaggio dei materiali aiuta a conservare le risorse naturali. Per informazioni più dettagliate circa il riciclaggio di questo prodotto, potete contattare l'ufficio comunale, il servizio locale di smaltimento rifiuti oppure il negozio dove l'avete acquistato. In caso di smaltimento abusivo di apparecchiature elettriche e/o elettroniche potrebbero essere applicate le sanzioni previste dalla normativa applicabile (valido solo per l'Italia).

**Trattamento delle pile esauste (applicabile in tutti i paesi dell'Unione Europea e in altri paesi Europei con sistema di raccolta differenziata)**



Questo simbolo sul prodotto o sulla confezione indica che la pila non deve essere considerata un normale rifiuto domestico.

Su alcuni tipi di pile questo simbolo potrebbe essere utilizzato in combinazione con un simbolo chimico. I simboli chimici del mercurio (Hg) o del piombo (Pb) sono aggiunti, se la batteria contiene più dello 0,0005% di mercurio o dello 0,004% di piombo.

Assicurandovi che le pile siano smaltite correttamente, contribuirete a prevenire potenziali conseguenze negative per l'ambiente e per la salute che potrebbero altrimenti essere causate dal loro inadeguato smaltimento.

Il riciclaggio dei materiali aiuta a conservare le risorse naturali.

In caso di prodotti che per motivi di sicurezza, prestazione o protezione dei dati richiedano un collegamento fisso ad una pila interna, la stessa dovrà essere sostituita solo da personale di assistenza qualificato. Consegnare il prodotto a fine vita al punto di raccolta idoneo allo smaltimento di apparecchiature elettriche ed elettroniche; questo assicura che anche la pila al suo interno venga trattata correttamente.

Per le altre pile consultate la sezione relativa alla rimozione sicura delle pile.

Conferire le pile esauste presso i punti di raccolta indicati per il riciclo.

Per informazioni più dettagliate circa lo smaltimento della pila esausta o del prodotto, potete contattare il Comune, il servizio locale di smaltimento rifiuti oppure il negozio dove l'avete acquistato.

## Per i clienti che hanno acquistato la fotocamera da un negozio in Giappone che si rivolge ai turisti

### Nota

Alcuni marchi di certificazione relativi agli standard supportati dalla fotocamera possono essere verificati sullo schermo della fotocamera.

Selezionare MENU → 

(Impostazione) 6 → [Logo certificazione].

Se la visualizzazione non è possibile a causa di un problema, ad esempio un guasto della fotocamera, rivolgersi al rivenditore Sony o al centro assistenza Sony autorizzato di zona.

Per i dettagli sulle funzioni Wi-Fi, vedere il volantino “Wi-Fi Connection/One-touch (NFC) Guide”.

Questo manuale comprende diversi modelli.

Il modello disponibile varia secondo le nazioni/regioni.

Nome del modello	Obiettivo
ILCE-7	Non in dotazione
ILCE-7K	In dotazione
ILCE-7R	Non in dotazione

# Note sull'uso della fotocamera

## Lingua sullo schermo

È possibile selezionare la lingua visualizzata sullo schermo usando il menu.

## Procedura di ripresa

Questa fotocamera è dotata di 2 modi per monitorare i soggetti: il modo dello schermo LCD usando lo schermo LCD e il modo del mirino usando il mirino.

## Funzioni incorporate in questa fotocamera

- Questo manuale descrive le periferiche compatibili con 1080 60i e le periferiche compatibili con 1080 50i.

Per controllare se la fotocamera è una periferica compatibile con 1080 60i o una periferica compatibile con 1080 50i, controllare i seguenti contrassegni sul fondo della fotocamera.

Periferica compatibile con 1080 60i: 60i  
Periferica compatibile con 1080 50i: 50i

- Questa fotocamera è compatibile con i filmati di formato 1080 60p o 50p. A differenza dei modi di registrazione standard finora, che registrano in un metodo interlacciato, questa fotocamera registra usando un metodo progressivo. Ciò aumenta la risoluzione e fornisce un'immagine più uniforme e più realistica.

## Creazione di un file di database delle immagini

Se si inserisce nella fotocamera una scheda di memoria che non contiene un file di database delle immagini e si accende la fotocamera, questa crea automaticamente un file di database delle immagini usando una parte della capacità della scheda di memoria.

Il processo potrebbe impiegare molto tempo e non è possibile azionare la fotocamera finché il processo è completato. Se si verifica un errore nel file di database, esportare tutte le immagini sul computer usando "PlayMemories Home" e poi formattare la scheda di memoria usando la fotocamera.

## Ripresa con un obiettivo a montaggio E compatibile con il formato APS-C

Questa fotocamera è dotata di un sensore CMOS di pieno formato da 35 mm.

Tuttavia, la dimensione dell'immagine è impostata automaticamente sull'impostazione del formato APS-C e la dimensione dell'immagine è inferiore quando si usa un obiettivo a montaggio E compatibile con il formato APS-C (impostazioni predefinite).

## Nessuna compensazione per il contenuto danneggiato o la mancata registrazione

Sony non può compensare per la mancata registrazione, la perdita o i danni al contenuto registrato a causa di un malfunzionamento della fotocamera o del supporto di registrazione, ecc.

## Consiglio di backup

Per evitare la perdita dei dati, copiare (fare il backup) sempre i dati su un altro supporto.

### Note sullo schermo LCD, sul mirino elettronico, sull'obiettivo e sul sensore dell'immagine

- Lo schermo LCD e il mirino elettronico sono fabbricati usando la tecnologia ad altissima precisione e perciò oltre il 99,99% dei pixel sono operativi per l'uso effettivo. Tuttavia, potrebbero esserci dei minuscoli punti neri e/o luminosi (bianchi, rossi, blu o verdi) che appaiono costantemente sullo schermo LCD e sul mirino elettronico. Questi punti sono normali nel processo di fabbricazione e non influiscono in alcun modo sulle immagini.
- Non tenere la fotocamera per lo schermo LCD.
- Quando si usa lo zoom motorizzato, fare attenzione che le dita o altri oggetti non restino incastrati nell'obiettivo.
- Non esporre la fotocamera alla luce del sole o riprendere verso il sole per molto tempo. Il meccanismo interno potrebbe essere danneggiato. Se la luce del sole è messa a fuoco su un oggetto vicino, potrebbe causare un incendio.
- Le immagini potrebbero lasciare una scia sullo schermo in un luogo freddo. Questo non è un malfunzionamento. Quando si accende la fotocamera in un luogo freddo, lo schermo potrebbe diventare temporaneamente scuro. Quando la fotocamera si riscalda, lo schermo funzionerà normalmente.
- L'immagine registrata potrebbe essere diversa dall'immagine monitorata prima della registrazione.

### Note sulla registrazione per lunghi periodi di tempo

- Secondo la temperatura della fotocamera e del pacco batteria, si potrebbe non essere in grado di registrare i filmati o la fotocamera potrebbe spegnersi automaticamente per essere protetta. Un messaggio si visualizzerà sullo schermo prima che la fotocamera si spenga o che non si possa più registrare i filmati. In questo caso, lasciare spenta la fotocamera e attendere finché la temperatura della fotocamera e della batteria si abbassa. Se si accende la fotocamera senza lasciar raffreddare abbastanza la fotocamera e la batteria, l'alimentazione potrebbe di nuovo disattivarsi o si potrebbe non essere in grado di registrare i filmati.
- A temperature ambiente elevate, la temperatura della fotocamera si alza rapidamente.
- Quando la temperatura della fotocamera si alza, la qualità dell'immagine potrebbe peggiorare. Si consiglia di attendere finché la temperatura della fotocamera scende prima di continuare a riprendere.
- La superficie della fotocamera potrebbe riscaldarsi. Questo non è un malfunzionamento.

### Note sull'importazione dei filmati AVCHD su un computer

Quando si importano i filmati AVCHD su un computer, scaricare e usare il software "PlayMemories Home" dal seguente sito web:

<http://www.sony.net/pm/>

## Note quando si riproducono i filmati su altre periferiche

- Questa fotocamera usa l'MPEG-4 AVC/H.264 High Profile per la registrazione del formato AVCHD. I filmati registrati nel formato AVCHD con questa fotocamera non possono essere riprodotti con le seguenti periferiche.
  - Altre periferiche compatibili con il formato AVCHD che non supportano High Profile
  - Periferiche incompatibili con il formato AVCHD
- Questa fotocamera usa anche l'MPEG-4 AVC/H.264 Main Profile per la registrazione del formato MP4. Per questo motivo, i filmati registrati nel formato MP4 con questa fotocamera non possono essere riprodotti sulle periferiche diverse da quelle che supportano MPEG-4 AVC/H.264.
- I dischi registrati con qualità dell'immagine HD (alta definizione) possono essere riprodotti soltanto sulle periferiche compatibili con il formato AVCHD. I lettori o registratori DVD non possono riprodurre i dischi con qualità dell'immagine HD, poiché sono incompatibili con il formato AVCHD. Inoltre, i lettori o registratori DVD potrebbero non riuscire ad espellere i dischi con qualità dell'immagine HD.
- I filmati registrati nel formato 1080 60p/1080 50p possono essere riprodotti soltanto su periferiche che supportano 1080 60p/1080 50p.

## Avvertimento sui diritti d'autore

I programmi televisivi, i film, le videocassette ed altri materiali possono essere protetti dai diritti d'autore. La registrazione non autorizzata di tali materiali può essere contraria ai provvedimenti di legge sui diritti d'autore.

## Le immagini usate in questo manuale

Le fotografie usate come esempi delle immagini in questo manuale sono immagini riprodotte e non sono immagini reali riprese usando questa fotocamera.

## Informazioni sui dati tecnici descritti in questo manuale

I dati sulla prestazione e sui dati tecnici sono definiti nelle seguenti condizioni, tranne come sono descritti in questo manuale: ad una temperatura ambiente normale di 25°C e usando un pacco batteria che è stato caricato completamente finché la spia di carica si è spenta.

## Note sulla ripresa con il mirino

Questa fotocamera è dotata di un mirino organico elettroluminiscente con alta risoluzione ed alto contrasto. Questo mirino ottiene un ampio angolo visivo e un lungo campo visivo. Questa fotocamera è progettata per fornire un mirino facilmente visibile bilanciando appropriatamente vari elementi.

- L'immagine potrebbe essere leggermente distorta vicino agli angoli del mirino. Questo non è un malfunzionamento. Quando si desidera controllare ogni dettaglio dell'intera composizione, è anche possibile usare lo schermo LCD.

## Come disattivare temporaneamente le funzioni di rete wireless (Wi-Fi e NFC, ecc.)

Quando si sale su un aereo, ecc. è possibile disattivare temporaneamente tutte le funzioni di rete wireless.

Selezionare MENU →  [Senza fili] → [Modo Aeroplano] → [Attiv.].

Se si imposta [Modo Aeroplano] su [Attiv.], un contrassegno  (aereo) si visualizzerà sullo schermo.

### **Note sulla LAN wireless**

Se la fotocamera viene persa o rubata, Sony non è ritenuta responsabile per la perdita o i danni causati dall'accesso illegale o dall'uso del punto di accesso registrato sulla fotocamera.

# Verifica degli accessori in dotazione

Il numero fra parentesi indica il numero dei pezzi.

- Fotocamera (1)
- Alimentatore CA AC-UB10C/  
UB10D (1)

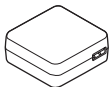

- Cavo di alimentazione (1)\* (non in dotazione negli Stati Uniti e in Canada)



\* Con la fotocamera potrebbero venire forniti più cavi di alimentazione. Utilizzare quello appropriato che corrisponde alla propria nazione/area geografica.

- Pacco batteria ricaricabile NP-FW50 (1)

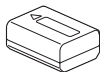

- Cavo USB micro (1)

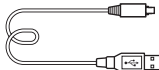

- Tracolla (1)

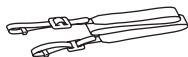

Per il modo in cui fissare la tracolla alla fotocamera, consultare la pagina 15.

- Cappuccio del corpo (1) (montato sulla fotocamera)



- Cappuccio per slitta (1) (montato sulla fotocamera)
- Conchiglia oculare (1) (Montata sulla fotocamera)
- Istruzioni per l'uso (1) (questo manuale)

## ILCE-7K:

- Obiettivo con zoom FE 28-70 mm F3.5-5.6 OSS (1)/ Copriobiettivo anteriore (1)/ Copriobiettivo posteriore (1)/ Paraluce (1)



# Identificazione delle parti

Per i dettagli sul funzionamento per le parti vedere le pagine fra parentesi.

## Lato anteriore

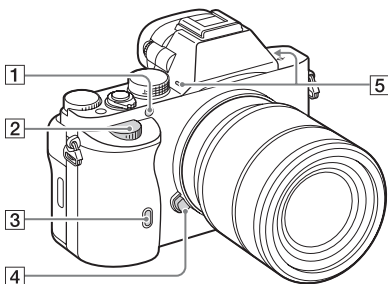

Quando si rimuove l'obiettivo

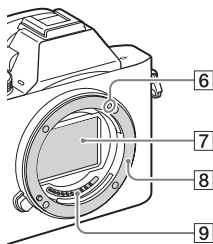

- 1** Illuminatore AF/Spia dell'autoscatto
- 2** Manopola anteriore
- 3** Sensore per comando a distanza
- 4** Tasto di rilascio dell'obiettivo
- 5** Microfono incorporato\*<sup>1</sup>

- 6** Indice di montaggio
- 7** Sensore dell'immagine\*<sup>2</sup>
- 8** Montaggio
- 9** Contatti\*<sup>2</sup>

\*<sup>1</sup> Non coprire questa parte durante la registrazione dei filmati.

In caso contrario si potrebbero causare dei disturbi o si potrebbe abbassare il volume.

\*<sup>2</sup> Non toccare direttamente queste parti.

IT

## Lato posteriore

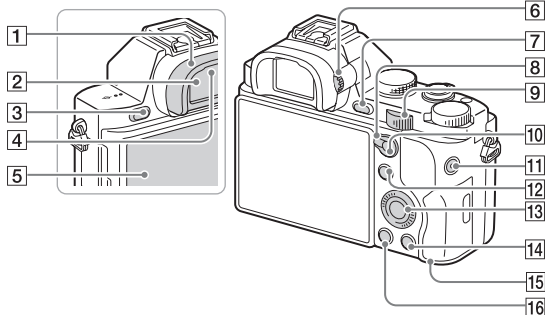

**1** Conchiglia oculare

**2** Mirino

**3** Tasto MENU (26)

**4** Sensori dell'oculare

**5** Schermo LCD

- È possibile regolare lo schermo LCD su un angolo facilmente visibile e riprendere da qualsiasi posizione.

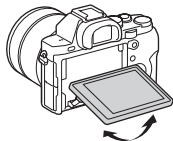

**6** Manopola di regolazione diottrica



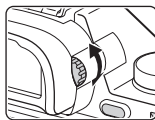

- Regolare la manopola della regolazione diottrica secondo la propria vista finché il display appare nitidamente nel mirino.



**7** Per la ripresa: Tasto C2 (Personalizzato2)  
Per la visione: Tasto  $\oplus$  (Ingrandimento)



**8** Leva dell'interruttore AF/MF/AEL

**9** Manopola posteriore

- 10** Per la ripresa: Tasto AF/MF  
(Messa a fuoco automatica/  
messa a fuoco manuale)/  
tasto AEL  
Per la visione: Tasto   
(Indice di immagine)
- 11** Tasto MOVIE (42)
- 12** Per la ripresa: Tasto Fn (24)  
Per la visione: Tasto  (Invia a  
Smartphone)
- 13** Rotellina di controllo
- 14** Per la ripresa: Tasto C3  
(Personalizzato3)  
Per la visione: Tasto   
(Cancellazione) (44)
- 15** Spia di accesso
- 16** Tasto  (Riproduzione)

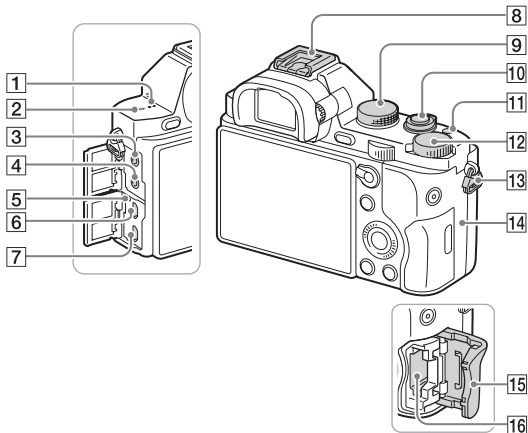
## Vista superiore/laterale



- 1** Altoparlante
- 2**  Segno della posizione del sensore dell'immagine
- 3** Presa  (Microfono)
- Quando si collega un microfono esterno, il microfono si accende automaticamente. Se il microfono esterno è di tipo autoalimentato a spina, l'alimentazione del microfono è fornita dalla fotocamera.
- 4** Presa  (Cuffia)
- 5** Spia di carica
- 6** Terminale multiplo
- Supporta il dispositivo compatibile con USB micro.
- 7** Micropresa HDMI
- 8** Slitta multi interfaccia\*
- Alcuni degli accessori potrebbero non essere inseriti completamente e spingere indietro dalla Slitta multi interfaccia. Tuttavia, quando l'accessorio raggiunge l'estremità anteriore della slitta, la connessione è completata.
- 9** Manopola del modo (45)
- 10** Interruttore di accensione/  
Pulsante di scatto

- 11 Tasto C1 (Personalizzato1)
- 12 Manopola di compensazione dell'esposizione
- 13 Ganci per tracolla

- Fissare entrambe le estremità della tracolla sulla fotocamera.

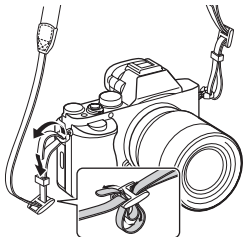

- 14 **N** (Contrassegno N)

- Questo contrassegno indica il punto di accostamento per collegare la fotocamera e uno Smartphone abilitato NFC. Per i dettagli sulla posizione del contrassegno N sullo Smartphone, consultare le istruzioni per l'uso dello Smartphone.

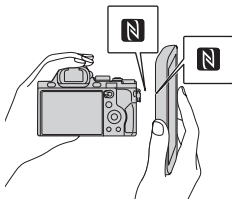

- NFC (Near Field Communication) (Comunicazione di prossimità) è uno standard internazionale di tecnologia di comunicazione wireless a corto raggio.

- 15 Coperchio della scheda di memoria
- 16 Slot della scheda di memoria

- \* Per i dettagli sugli accessori compatibili della slitta multi interfaccia, visitare il sito web Sony nella propria area o rivolgersi al rivenditore Sony o al centro locale autorizzato di assistenza Sony. È anche possibile usare gli accessori per la slitta portaccessori. Le operazioni con gli accessori di altri produttori non sono garantite.

**ni** Multi  
Interface Shoe

Accessory Shoe

IT

## Visione inferiore

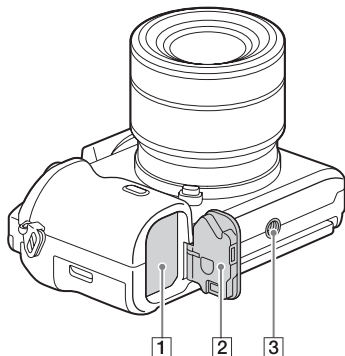

- 1 Slot di inserimento della batteria (28)
- 2 Coperchio della batteria (28)
- 3 Foro per attacco del treppiede

- Usare un treppiede con una vite di lunghezza inferiore a 5,5 mm. Altrimenti non è possibile fissare saldamente la fotocamera e potrebbe verificarsi un danno alla fotocamera.

### Coperchio della piastra di collegamento

Usare questo quando si usa un alimentatore CA AC-PW20 (in vendita separatamente).

Inserire la piastra di collegamento nello scomparto della batteria e poi far passare il cavo attraverso il coperchio della piastra di collegamento come è mostrato sotto.

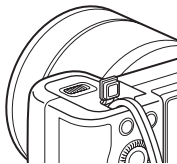

- Accertarsi che il cavo non venga schiacciato quando si chiude il coperchio.

## Obiettivo FE 28-70 mm F3.5-5.6 OSS (in dotazione con ILCE-7K)

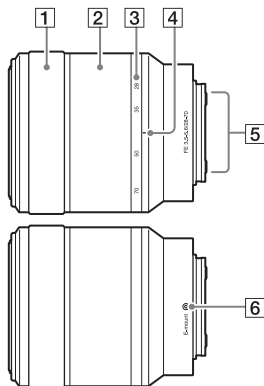

- 1** Anello di messa a fuoco
- 2** Anello dello zoom
- 3** Scala della focale
- 4** Indice della focale
- 5** Contatti dell'obiettivo\*
- 6** Indice di montaggio

\* Non toccare direttamente questa parte.





Display	Indicazione
	Modo di ripresa (45)
1	Numero di registro (45)
	Icone di identificazione scena
	Scheda di memoria(33)/ Caricamento
100	Numero rimanente delle immagini registrabili
	Rapporto di aspetto dei fermi immagine
	<b>ILCE-7:</b> Dimensione di immagine dei fermi immagine (57)
	<b>ILCE-7R:</b> Dimensione di immagine dei fermi immagine (57)

Display	Indicazione
	Qualità dell'immagine dei fermi immagine
	Velocità dei fotogrammi dei filmati
	Dimensione di immagine dei filmati
	Batteria rimanente (32)
	Avvertimento per batteria rimanente
	Carica del flash in corso
	Cattura di formato APS-C
	Effetto di impostazione disattivato
	Illuminatore AF
	NFC è attivato
	Modo aeroplano
	Nessuna registrazione audio dei filmati
	Riduzione del rumore del vento
	SteadyShot/ Avvertimento di vibrazione della fotocamera
	Avvertimento di surriscaldamento
	File di database pieno/ Errore nel file di database
	Zoom intelligente/Zoom immagine nitida/Zoom digitale

IT

Display	Indicazione
	Area di misurazione esposimetrica locale
	Misuratore del livello digitale
	Livello audio
	Modo visualizzazione
<b>100-0003</b>	Numero di cartella - file
	Proteggi
<b>AVCHD</b> <b>MP4</b>	Modo registrazione dei filmati
<b>DPOF</b>	Impostazione DPOF
	Inquadratura automatica

2

Display	Indicazione
	Modo avanzamento
	Modo flash/Riduzione degli occhi rossi
	Compensazione del flash
<b>AF-S</b> <b>AF-C</b> <b>MF</b> <b>DMF</b>	Modo di messa a fuoco
	Area AF
	Rilevamento visi/ Otturatore sorriso
	Modo misurazione esposimetrica

Display	Indicazione
<b>AWB</b>  <b>7500K</b> <b>A5 G5</b>	Bilanciamento del bianco (automatico, preimpostato, personalizzato, temperatura del colore, filtro del colore)
<b>D-R</b> OFF <b>DRO</b> AUTO <b>HDR</b> AUTO	Ottimizzatore gamma dinamica/HDR auto
    <b>+3 +3</b> <b>+3</b>	Stile personale/Contrasto, saturazione, nitidezza
	AF agganc. al sogg.
	Effetto immagine
 	Indicatore di sensibilità rilevamento sorriso

3

Display	Indicazione
<b>● AF agganc. al</b>	Blocco guida AF
	Scala EV

Display	Indicazione
	Compensazione dell'esposizione/ Esposizione misurata manualmente
<b>REC 0:12</b>	Tempo di registrazione del filmato (m:s)
	Messa a fuoco
<b>1/250</b>	Tempo di otturazione
<b>F3.5</b>	Valore del diaframma
<b>ISO400 ISO AUTO</b>	Sensibilità ISO
<b>*</b>	Blocco AE
	Indicatore del tempo di otturazione
	Indicatore del diaframma
	Istogramma
<b>HDR</b> 	Avvertimento dell'immagine HDR auto
	Errore dell'effetto immagine
<b>2013-1-1 10:37PM</b>	Data di registrazione
<b>3/7</b>	Numero di file/Numero di immagini nel modo di visualizzazione

# Funzionamento della fotocamera

## Come usare la rotellina di controllo

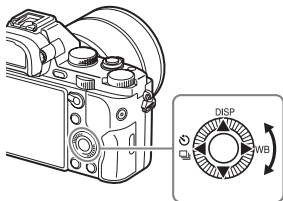

- Per spostare il fotogramma di selezione è possibile girare la rotellina di controllo o premere su/giù/a sinistra/a destra sulla rotellina di controllo. Premere ● al centro della rotellina di controllo per impostare la voce selezionata. In questo manuale, la pressione su/giù/sul lato sinistro/sul lato destro della rotellina di controllo è indicata da ▲/▼/◀/▶.
- Le seguenti funzioni sono assegnate a ▲/◀/▶ sulla rotellina di controllo. È anche possibile cambiare immediatamente la sensibilità ISO girando la rotellina di controllo.

▲	<b>DISP</b>	Cambia la visualizzazione su schermo.
▶	<b>WB</b>	Bilanc.bianco
◀	🔄 / 📄	Modo avanzam. <ul style="list-style-type: none"><li>• Scatto Multiplo/Esposizione a forcella</li><li>• Autoscatto</li></ul>

- È possibile assegnare una funzione desiderata ai tasti ▼/◀/▶/● e alla posizione di rotazione della rotellina di controllo nel modo di ripresa.
- Quando si gira la rotellina di controllo o si preme ◀/▶ sulla rotellina di controllo nel modo di riproduzione, è possibile visualizzare l'immagine precedente o successiva.

## Come usare la manopola anteriore/la manopola posteriore

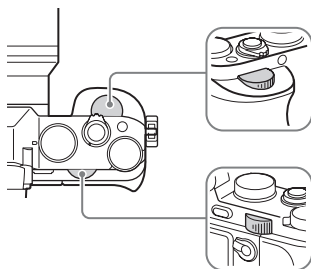

È possibile girare la manopola anteriore o la manopola posteriore per cambiare le impostazioni necessarie per ciascun modo di ripresa con effetto immediato.

# Selezione di una funzione usando il tasto Fn (Funzione)

Questo tasto è usato per impostare o eseguire le funzioni usate frequentemente nella ripresa, tranne che per le funzioni dalla schermata Quick Navi.

---

**1 Premere DISP sulla rotellina di controllo per impostare il modo dello schermo su un'opzione diversa da [Per il mirino].**

---

**2 Premere il tasto Fn.**

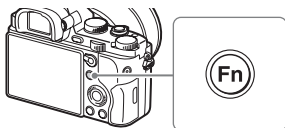

---

**3 Selezionare la voce desiderata usando ▲/▼/◀/▶ sulla rotellina di controllo.**

Appare la schermata di impostazione.

---

**4 Selezionare l'impostazione desiderata girando la manopola anteriore, quindi premere ● sulla rotellina di controllo.**

- Alcuni valori di impostazione possono essere regolati accuratamente girando la manopola posteriore.

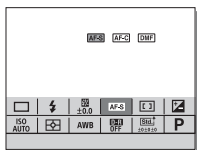

## Per impostare le impostazioni individuali nella schermata dedicata

Al punto 3, selezionare una voce di impostazione e premere ● sulla rotellina di controllo per cambiare alla schermata dedicata per la voce di impostazione. Impostare le voci secondo la guida di funzionamento.

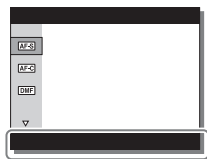

Guida di funzionamento

# Funzioni selezionabili usando il tasto MENU

È possibile impostare le impostazioni di base per la fotocamera nel complesso o eseguire le funzioni come la ripresa, la riproduzione o altre operazioni.

---

## 1 Premere il tasto MENU per visualizzare la schermata del menu.

---

### 2 Selezionare la voce di impostazione desiderata usando ▲/▼/◀/▶ sulla rotellina di controllo o girando la rotellina di controllo e poi premere ● al centro della rotellina di controllo.

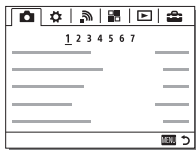

- Selezionare un'icona in cima alla schermata e premere ◀/▶ sulla rotellina di controllo per spostarsi su un'altra voce MENU.

---

## 3 Selezionare il valore di impostazione, quindi premere ● per confermare.

---

### Per visualizzare il menu a riquadri

Consente di selezionare se visualizzare sempre la prima schermata del menu quando si preme il tasto MENU.

**MENU** →  (Impostazione) 2 → [Menu a riquadri] → [Attiv.]



# Uso della guida nella fotocamera

È possibile usare [Impost. person. tasti] per assegnare la guida nella fotocamera al tasto desiderato.

La guida nella fotocamera visualizza le spiegazioni per la funzione o impostazione del menu attualmente selezionato.

---

**1 Selezionare il tasto MENU →  (Impostaz. personalizz.) 6 → [Impost. person. tasti] → funzioni desiderate assegnate al tasto → [Guida nella fotocam.].**

Premere il tasto MENU e usare la rotellina di controllo per selezionare una voce MENU di cui si desidera leggere la spiegazione e poi premere il tasto a cui è assegnata la [Guida nella fotocam.]

---

# Carica del pacco batteria

Quando si usa la fotocamera la prima volta, assicurarsi di caricare il pacco batteria NP-FW50 (in dotazione).

Il pacco batteria "InfoLITHIUM" può essere caricato anche quando non è stato scaricato completamente.

Può anche essere usato quando non è stato caricato completamente.

Il pacco batteria carico si scarica un po' alla volta, anche se non viene usato. Per evitare di perdere un'opportunità di ripresa, caricare di nuovo il pacco batteria prima di riprendere.

---

## 1 Impostare l'interruttore ON/OFF (Alimentazione) su OFF.

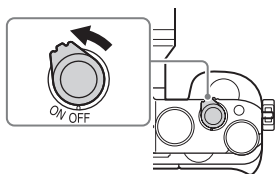

---

## 2 Far scorrere la leva per aprire il coperchio.



---

## 3 Inserire completamente il pacco batteria, usando la punta della batteria per premere la leva di blocco.

Leva di blocco

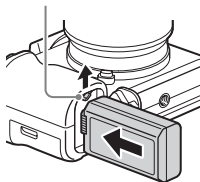

## 4 Chiudere il coperchio.



## 5 Collegare la fotocamera all'alimentatore CA (in dotazione) usando il cavo micro USB (in dotazione) e collegare l'alimentatore CA alla presa a muro.

Per i clienti negli Stati Uniti e in Canada

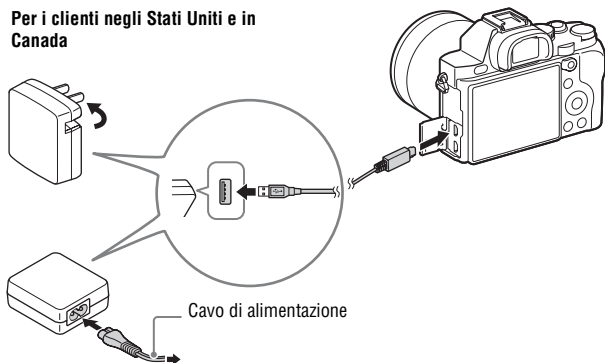

Per i clienti in paesi/regioni diversi dagli Stati Uniti e Canada

La spia di carica si illumina in arancione e la carica inizia.

- Spegnerne la fotocamera durante la carica del pacco batteria.
- Quando la spia di carica lampeggia e la carica non è finita, rimuovere e reinserire il pacco batteria.

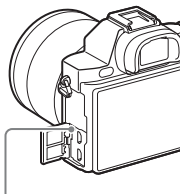

Spia di carica

Illuminata: Carica

Spenta: Carica terminata

Lampeggiamento:

Errore di carica o la carica ha fatto temporaneamente una pausa perché la fotocamera non è entro il campo di temperatura appropriato

## Note

- Se la spia di carica sulla fotocamera lampeggia quando l'alimentatore CA è collegato alla presa a muro, ciò indica che la carica si è interrotta temporaneamente perché la temperatura è al di fuori dei limiti consigliati. Quando la temperatura ritorna entro i limiti appropriati, la carica riprende. Si consiglia di caricare il pacco batteria ad una temperatura ambiente tra 10°C e 30°C.
- Collegare l'alimentatore CA (in dotazione) alla presa a muro più vicina. Se si verificano malfunzionamenti durante l'uso dell'alimentatore CA, scollegare immediatamente la spina dalla presa a muro per scollegare dalla fonte di alimentazione.
- Quando la fotocamera viene usata la prima volta o quando si usa un pacco batteria che non è stato usato per molto tempo, la spia di carica potrebbe lampeggiare rapidamente quando si carica il pacco batteria la prima volta. Se ciò accade, rimuovere il pacco batteria dalla fotocamera e poi reinserirlo per ricaricarlo.
- Non caricare continuamente o ripetutamente la batteria senza usarlo se è già stato caricato completamente o quasi completamente. In caso contrario si potrebbe causare un peggioramento nella prestazione della batteria.
- Al termine della carica, scollegare l'alimentatore CA dalla presa a muro.
- Assicurarsi di usare solo pacchi batteria di marca Sony autentici, il cavo USB micro (in dotazione) e l'alimentatore CA (in dotazione).

## Tempo di carica (Carica completa)

Il tempo di carica è circa 310 min. usando l'alimentatore CA (in dotazione).

### Note

- Il tempo di carica indicato sopra è valido quando si carica un pacco batteria completamente scarico ad una temperatura di 25 °C. La carica potrebbe richiedere più tempo a seconda delle condizioni d'uso e delle circostanze.

## Carica con il collegamento ad un computer

Il pacco batteria può essere caricato collegando la fotocamera ad un computer usando un cavo USB micro.

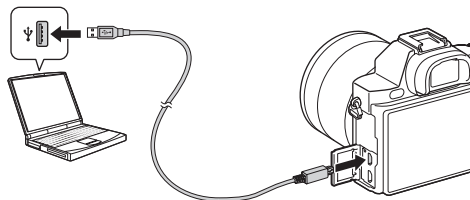

IT

### Note

- Tenere presente i seguenti punti quando si carica tramite un computer:
  - Se la fotocamera è collegata ad un computer portatile che non è collegato a una fonte di alimentazione, il livello della batteria del portatile diminuisce. Non caricare per un lungo periodo di tempo.
  - Non accendere/spengere o riavviare il computer o riattivare il computer dalla modalità di sospensione quando è stato stabilito un collegamento USB tra il computer e la fotocamera. La fotocamera potrebbe causare un malfunzionamento. Prima di accendere/spengere o riavviare il computer o riattivare il computer dalla modalità di sospensione, scollegare la fotocamera e il computer.
  - Non vengono date garanzie per la carica se si usa un computer fatto su ordinazione o un computer modificato.

## Controllo della carica rimanente della batteria

Sullo schermo appare un indicatore di carica rimanente.



### Note

- L'indicatore di carica rimanente potrebbe non essere corretto in certe circostanze.

## Per rimuovere il pacco batteria

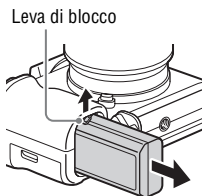

Spegnere la fotocamera. Far scorrere la leva di blocco dopo aver confermato che la spia di accesso (pagina 12) è spenta e rimuovere il pacco batteria. Assicurarsi di non lasciar cadere il pacco batteria.

# Inserimento di una scheda di memoria (in vendita separatamente)

- 1** Far scorrere la leva per aprire il coperchio.

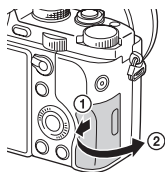

- 2** Inserire la scheda memoria (in vendita separatamente).

- Con l'angolo dentellato rivolto come è illustrato, inserire la scheda memoria finché scatta in posizione.

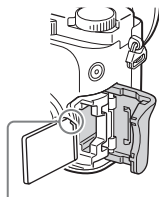

Assicurarsi che l'angolo dentellato sia rivolto correttamente.

- 3** Chiudere il coperchio.

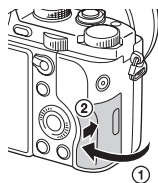

## Per rimuovere la scheda di memoria

Accertarsi che la spia di accesso (pagina 12) non sia illuminata, quindi spingere dentro una volta la scheda di memoria.

## Schede di memoria utilizzabili

Con questa fotocamera è possibile usare i seguenti tipi di scheda di memoria. Tuttavia, il funzionamento corretto non può essere garantito per tutti i tipi di schede di memoria.

	Scheda di memoria	Per i fermi immagine	Per i filmati
<b>A</b>	Memory Stick PRO Duo	✓	✓ (solo Mark2)
	Memory Stick PRO-HG Duo	✓	✓
	Memory Stick XC-HG Duo	✓	✓
<b>B</b>	Scheda memoria SD	✓	✓ (Classe 4 o più veloce)
	Scheda memoria SDHC	✓	✓ (Classe 4 o più veloce)
	Scheda memoria SDXC	✓	✓ (Classe 4 o più veloce)

- In questo manuale, i prodotti nella tabella sono collettivamente denominati nel seguente modo:

**A:** “Memory Stick PRO Duo”

**B:** Scheda SD

### Note

- Le immagini registrate su un “Memory Stick XC-HG Duo” media o una scheda di memoria SDXC non possono essere importate o riprodotte sui computer o sulle periferiche AV che non sono compatibili con exFAT\*. Accertarsi che la periferica sia compatibile con exFAT prima di collegarla alla fotocamera. Se si collega la fotocamera a una periferica incompatibile, potrebbe apparire il suggerimento di formattare la scheda.

Non formattare mai la scheda in risposta a questo suggerimento, poiché in caso contrario si cancelleranno tutti i dati sulla scheda.

- \* exFAT è il file di sistema usato sul “Memory Stick XC-HG Duo” e sulle schede di memoria SDXC.



# Montaggio di un obiettivo

Impostare l'interruttore di accensione della fotocamera su OFF prima di montare o rimuovere l'obiettivo.

## 1 Rimuovere il cappuccio del corpo dalla fotocamera e il copriobiettivo posteriore dalla fotocamera e il copriobiettivo anteriore dalla parte posteriore dell'obiettivo.

- Quando si cambia l'obiettivo, cambiare rapidamente l'obiettivo lontano da luoghi polverosi per impedire che la polvere o i detriti penetrino nella fotocamera.
- Quando si riprende, rimuovere il copriobiettivo anteriore dalla parte anteriore dell'obiettivo.

Copriobiettivo anteriore

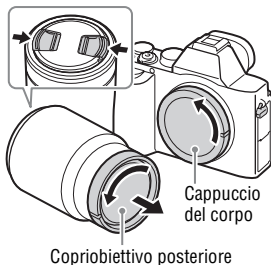

Copriobiettivo posteriore

## 2 Montare l'obiettivo allineando i contrassegni bianchi degli indici (indici di montaggio) sull'obiettivo e sulla fotocamera.

- Tenere la fotocamera con l'obiettivo rivolto in basso per evitare che la polvere penetri nella fotocamera.

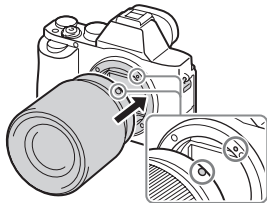

Contrassegni bianchi degli indici

IT

### 3 Spingendo leggermente l'obiettivo verso la fotocamera, girare l'obiettivo in senso orario finché scatta nella posizione bloccata.

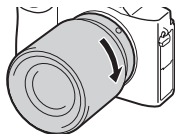

- Assicurarsi di mettere l'obiettivo dritto.

#### Note

- Quando si monta un obiettivo, non premere il tasto di rilascio dell'obiettivo.
- Non usare forza quando si monta un obiettivo.
- Per usare un obiettivo a montaggio A (in vendita separatamente) è necessario l'adattatore per montaggio obiettivo (in vendita separatamente). Per usare l'adattatore per montaggio obiettivo, consultare il manuale di istruzioni in dotazione con l'adattatore per montaggio obiettivo.
- Quando si desidera riprendere le immagini di pieno formato, usare un obiettivo progettato per una fotocamera di pieno formato.
- Quando si trasporta la fotocamera con un obiettivo montato, tenere saldamente sia la fotocamera che l'obiettivo.
- Non tenere la parte dell'obiettivo che è estesa per la regolazione dello zoom o della messa a fuoco.

### Per rimuovere l'obiettivo

#### 1 Premere completamente il tasto di rilascio dell'obiettivo e girare l'obiettivo in senso antiorario finché si ferma.

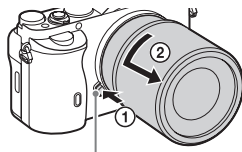

Tasto di rilascio dell'obiettivo

## 2 Montare i copriobiettivi all'obiettivo anteriore e posteriore e il cappuccio del corpo alla fotocamera.

- Prima di montarli, togliere la polvere dai copriobiettivi.

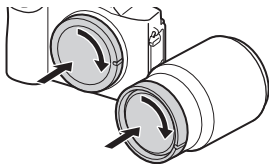

### Note sul cambiamento dell'obiettivo

Quando si cambia l'obiettivo, se la polvere o i detriti penetrano nella fotocamera e si attaccano alla superficie del sensore di immagine (la parte che converte la luce in un segnale elettrico), potrebbero apparire come macchie scure sull'immagine, a seconda dell'ambiente di ripresa.

La fotocamera è dotata di una funzione antipolvere per evitare che la polvere si depositi sul sensore di immagine. Tuttavia, accertarsi sempre di cambiare rapidamente l'obiettivo lontano da luoghi polverosi quando si monta/rimuove un obiettivo.

# Impostazione della data e dell'ora

Quando si accende la fotocamera la prima volta o dopo aver inizializzato le funzioni, appare la schermata per impostare la data e l'ora.

---

## 1 Impostare l'interruttore di accensione su ON per accendere la fotocamera.

Appare la schermata per impostare la data e l'ora.

- Per spegnere la fotocamera, impostare l'interruttore di accensione su OFF.

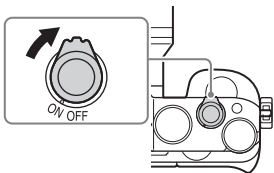

---

## 2 Controllare che [Immissione] sia selezionato sullo schermo, quindi premere ● sulla rotellina di controllo.

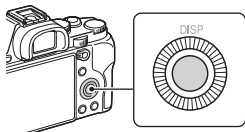

---

## 3 Selezionare una posizione geografica desiderata, quindi premere ●.

---

## 4 Premere ▲/▼ sulla rotellina di controllo o selezionare una voce di impostazione girando la rotellina di controllo, quindi premere ●.

---

## 5 Premere ▲/▼/◀/▶ o selezionare un'impostazione desiderata girando la rotellina di controllo, quindi premere ●.

---

## 6 Ripetere i passi da 4 a 5 per impostare le altre voci, quindi selezionare [Immissione] e premere ● sulla rotellina di controllo.

---

**Per annullare l'operazione di impostazione della data e dell'ora**

Premere il tasto MENU.

**Reimpostazione della data/dell'ora e dell'area**

La schermata di impostazione della data e dell'ora appare automaticamente quando si accende la fotocamera la prima volta o quando la batteria di backup ricaricabile interna si è scaricata. Per ripristinare la data e l'ora, usare il menu.

**Tasto MENU** →  (Impostazione)  
**4** → [Imp.data/ora] o [Impostaz.  
 fuso orario]

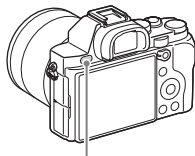

Tasto MENU

**Conservazione dell'impostazione della data e dell'ora**

Questa fotocamera è dotata di una batteria ricaricabile interna per conservare la data e l'ora ed altre impostazioni indipendentemente dal fatto che la fotocamera sia accesa o spenta o che la batteria sia installata o meno.

IT

# Ripresa di fermi immagine

Nel modo automatico, la fotocamera analizza il soggetto e consente di riprendere con le impostazioni appropriate.

---

**1 Impostare l'interruttore di accensione su ON per accendere la fotocamera.**

---

**2 Impostare la manopola del modo su **AUTO** (Modo Automatico).**

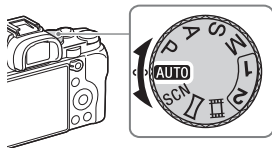

---

**3 Guardare nel mirino e tenere la fotocamera.**

---

**4 Determinare la dimensione di un soggetto.**

Quando si usa un obiettivo con la leva dello zoom:

Spostare la leva dello zoom.

Quando si usa un obiettivo con un anello dello zoom:

Girare l'anello dello zoom.

- Lo zoom ottico non è disponibile quando è montato un obiettivo con focale fissa.
- Se il raggio d'azione dello zoom per lo zoom ottico viene superato quando è montato un obiettivo con zoom motorizzato, la fotocamera cambia automaticamente allo zoom della fotocamera.

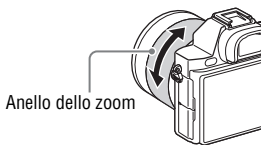

## 5 Premere parzialmente il pulsante di scatto per mettere a fuoco.

- Quando l'immagine è a fuoco, un segnale acustico suona e l'indicatore ● o (●) si illumina.

## 6 Premere completamente il pulsante di scatto per riprendere un'immagine.

- Se [Inquadrat. autom.] è impostata su [Automatico], quando si riprendono i visi, i soggetti in primo piano (macro) o i soggetti inseguiti da [AF agganc. al sogg.], la fotocamera analizza la scena e rifinisce automaticamente l'immagine catturata in una composizione adatta. Sia l'immagine originale che l'immagine rifinita saranno salvate.

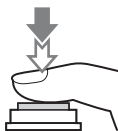

# Registrazione dei filmati

---

## 1 Premere il tasto MOVIE per avviare la registrazione.

- Poiché il [Pulsante MOVIE] è impostato su [Sempre] nell'impostazione predefinita, la registrazione dei filmati può essere avviata da qualsiasi modo di ripresa.

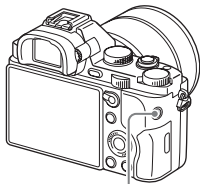

Tasto MOVIE

---

## 2 Premere di nuovo il tasto MOVIE per interrompere la registrazione.

---

### Note

- Il suono della fotocamera in funzione potrebbe essere registrato durante la registrazione di un filmato. È possibile disabilitare la registrazione del suono impostando [Registrazione audio] su [Disattiv.].
- Per evitare che il suono di funzionamento dell'anello dello zoom sia registrato durante la registrazione dei filmati quando si usa un obiettivo con zoom motorizzato, si consiglia di registrare i filmati usando la leva dello zoom. Quando si sposta la leva dello zoom, mettere leggermente il dito sulla leva e azionarla senza premere.
- Il tempo di registrazione continua di un filmato dipende dalla temperatura ambiente o dalla condizione della fotocamera. Vedere "Note sulla registrazione continua dei filmati" (pagina 62).
- Quando appare l'icona [H], la temperatura della fotocamera è troppo alta. Spegnerla la fotocamera e attendere finché la temperatura della fotocamera scende.
- Quando si sta registrando continuamente per molto tempo, si potrebbe avere la sensazione che la fotocamera sia calda. Questo è normale. Inoltre, potrebbe apparire "Surriscaldam. macc. fot. Lasciare raffreddare.". In tali casi, spegnere la fotocamera e attendere finché la fotocamera è pronta per riprendere di nuovo.





# Riproduzione delle immagini

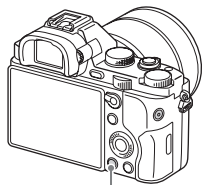











## 1 Premere il tasto .



Tasto .

## 2 Selezionare un'immagine premendo sulla rotellina di controllo.

- Per riprodurre i filmati, premere  sulla rotellina di controllo.
- Se si preme  sulla rotellina di controllo durante la riproduzione di un filmato, si visualizzerà il pannello di controllo.

Pannello di controllo	Azione durante la riproduzione dei filmati
	Riproduzione
	Pausa
	Avanzamento rapido
	Riavvolgimento rapido
	Riproduzione al rallentatore in avanti
	Riproduzione al rallentatore all'indietro
	Filmato successivo
	Filmato precedente
	Avanzamento fotogrammi
	Riavvolgimento fotogrammi
	Impostazioni del volume
	Chiude il pannello di controllo

### Note

- I filmati registrati usando altre periferiche potrebbero non essere riprodotti su questa fotocamera.

# Cancellazione delle immagini

Dopo aver cancellato un'immagine, non è possibile ripristinarla. Assicurarsi di voler cancellare l'immagine prima di procedere.

- 1 Durante la visualizzazione dell'immagine che si desidera cancellare, premere il tasto  (Cancellazione).**

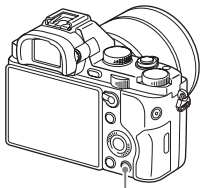

Tasto  (Cancellazione)

- 2 Selezionare [Canc.] con ▲/▼ sulla rotellina di controllo, quindi premere ●.**

- Per cancellare contemporaneamente diverse immagini, selezionare il tasto MENU →  (Riproduzione) 1 → [Canc.].

## Note



- Le immagini protette non possono essere cancellate.

# Selezione di un modo di ripresa

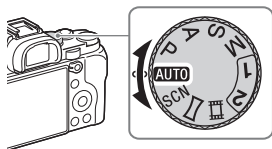
Girare la manopola del modo e impostare sul modo di ripresa desiderato.



Sono disponibili i seguenti modi di ripresa.

<b>AUTO</b> (Modo Automatico)	Consente di riprendere i fermi immagine con le impostazioni regolate automaticamente.
<b>P</b> (Programmata auto.)	Consente di riprendere con l'esposizione (il tempo di otturazione e il valore del diaframma) regolati automaticamente. Le altre impostazioni possono essere regolate manualmente.
<b>A</b> (Priorità diaframma)	Riprende regolando il diaframma e cambiando il campo di messa a fuoco o sfocando lo sfondo.
<b>S</b> (Priorità tempi)	Regola il tempo di otturazione per mostrare il movimento del soggetto.
<b>M</b> (Esposiz. manuale)	Consente di riprendere dopo aver regolato manualmente l'esposizione (il tempo di otturazione e il valore del diaframma) usando la manopola anteriore o posteriore.
<b>1/2</b> (Richiamo memoria)	Richiama le impostazioni preregistrate in [Memoria] nelle  (Impostazioni ripresa).
<b>SCN</b> (Selezione scena)	Consente di riprendere con le impostazioni preimpostate secondo la scena.
 (Panoramica ad arco)	Consente di riprendere le immagini panoramiche combinando più immagini.
 (Filmato)	Consente di cambiare le impostazioni di ripresa e riprendere un filmato.

IT

# Uso delle funzioni Wi-Fi e delle funzioni NFC One touch

Usando le funzioni Wi-Fi e NFC One touch della fotocamera è possibile eseguire le seguenti operazioni.

Salvataggio delle immagini su un computer.



Trasferimento delle immagini dalla fotocamera a uno Smartphone.



Uso dello Smartphone come un telecomando per la fotocamera.



Visualizzazione dei fermi immagine su un televisore.



Per i dettagli sulle funzioni Wi-Fi e NFC One touch, consultare il documento allegato “Wi-Fi Connection/One-touch (NFC) Guide” o la Guida (pagina 56).

## Connessione della fotocamera a un punto di accesso wireless

Collegare la fotocamera al punto di accesso wireless. Prima di avviare la procedura, accertarsi di avere con sé l'SSID (nome del punto di accesso) e la password del punto di accesso wireless.

**1 MENU** →  (Senza fili) **2** → [Imp. man. punt. acc.].

**2** Usare ▲/▼ sulla rotellina di controllo per selezionare il punto di accesso a cui si desidera collegarsi. Premere ● al centro della rotellina di controllo e inserire la password se si visualizza un'icona di lucchetto con un punto di accesso wireless, quindi selezionare [OK].

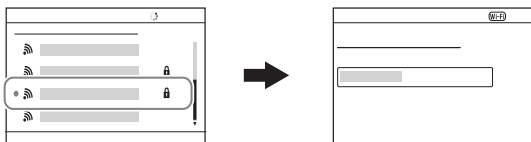

IT

### Note

- Se non è stabilita una connessione, vedere le istruzioni per l'uso del punto di accesso wireless o rivolgersi all'amministratore del punto di accesso.
- Per salvare le immagini su un computer, installare sul computer il seguente software dedicato.

Quando si usa Windows: PlayMemories Home

[www.sony.net/pm/](http://www.sony.net/pm/)

Quando si usa Mac: Importazione automatica wireless

<http://www.sony.co.jp/imsoft/Mac/>

# Aggiunta delle applicazioni alla fotocamera (scaricamento delle applicazioni)

È possibile aggiungere le funzioni desiderate alla fotocamera collegandosi al sito web di scaricamento delle applicazioni  (PlayMemories Camera Apps) tramite Internet. Per esempio, sono disponibili le seguenti funzioni:

- È possibile usare vari effetti per riprendere le immagini.
- È possibile caricare le immagini sui servizi di rete direttamente dalla fotocamera.

## Scaricamento delle applicazioni

### 1 Accedere al sito web di scaricamento delle applicazioni.

<http://www.sony.net/pmca>

### 2 Seguire le istruzioni sullo schermo e acquisire un account di servizio.

- Se si ha un account, accedere al sito di scaricamento delle applicazioni.

### 3 Selezionare l'applicazione desiderata e scaricare l'applicazione sulla fotocamera seguendo le istruzioni sullo schermo.

- Per collegare la fotocamera a un computer Mac, eseguire la seguente impostazione sulla fotocamera.

MENU →  (Impostazione) 4 → [Collegam.USB] → [MTP]

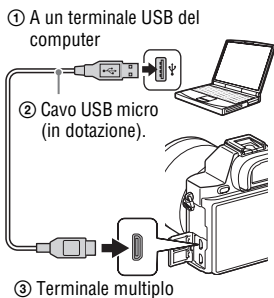



## **Note**

- La funzione di scaricamento delle applicazioni potrebbe non essere disponibile in alcune nazioni e regioni. Per i dettagli, consultare il sito web di scaricamento delle applicazioni indicato sopra.

## **Come scaricare le applicazioni direttamente usando la funzione Wi-Fi della fotocamera**

È possibile scaricare le applicazioni usando la funzione Wi-Fi senza collegarsi a un computer.

Selezionare MENU →  (Applicazione) → [Lista applicazioni] →   
(PlayMemories Camera Apps), quindi seguire le istruzioni sullo schermo per scaricare le applicazioni.

Prima acquisire un account di servizio.

Selezionare MENU →  (Senza fili) 2 → [Imp. man. punt. acc.] → punto di accesso da collegare → cambiare [Impostaz. Indirizzo IP] a [Automatico] se è impostata su [Manuale].

# Uso del software

Usare le seguenti applicazioni per ottimizzare l'uso delle immagini riprese con questa fotocamera.

- “Image Data Converter”
- “PlayMemories Home”
- “Remote Camera Control”

Per i dettagli sull'installazione, vedere le pagine da 52 a 55.

## Ambiente del computer consigliato (Windows)

I seguenti ambienti del computer sono consigliati quando si usa il software e si importano le immagini tramite una connessione USB.

<b>OS (preinstallato)</b>	Windows Vista* SP2/Windows 7 SP1/Windows 8
<b>“PlayMemories Home”</b>	<b>CPU:</b> Intel Pentium III 800 MHz o più veloce (Per la riproduzione/modifica dei filmati ad alta definizione: Intel Core Duo 1,66 GHz o più veloce/Intel Core 2 Duo 1,66 GHz o più veloce, Intel Core 2 Duo 2,26 GHz o più veloce (AVC HD (FX/FH)), Intel Core 2 Duo 2,40 GHz o più veloce (AVC HD (PS))) <b>Memoria:</b> 1 GB o più <b>Disco fisso:</b> Spazio del disco necessario per l'installazione—circa 600 MB <b>Display:</b> Risoluzione dello schermo—1024 × 768 punti o più
<b>“Image Data Converter Ver.4”/ “Remote Camera Control Ver.3”</b>	<b>CPU/Memoria:</b> Pentium 4 o più veloce/1 GB o più <b>Display:</b> 1024 × 768 punti o più

\* Starter (Edition) non è supportata.



## Ambiente del computer consigliato (Mac)

I seguenti ambienti del computer sono consigliati quando si usa il software e si importano le immagini tramite una connessione USB.

<b>OS (preinstallato)</b>	Mac OS X v10,6 – v10,8
<b>“PlayMemories Home”</b>	<p><b>CPU:</b> Processori Intel (Intel Core Solo/Core Duo/Core 2 Duo, ecc.)</p> <p><b>Disco fisso:</b> Spazio del disco necessario per l’installazione—circa 100 MB</p> <p><b>Display:</b> Risoluzione dello schermo—1024 × 768 punti o più</p>
<b>“Image Data Converter Ver.4”/“Remote Camera Control Ver.3”</b>	<p><b>CPU:</b> Intel Core Solo/Core Duo/Core 2 Duo o più veloce</p> <p><b>Memoria:</b> Si consiglia 1 GB o più</p> <p><b>Display:</b> 1024 × 768 punti o più</p>

### Note

- Il funzionamento non può essere garantito in un ambiente che si basa su un aggiornamento dei sistemi operativi descritti sopra o in un ambiente ad avvio multiplo.
- Se si collegano contemporaneamente 2 o più periferiche USB a un singolo computer, alcune periferiche, inclusa la fotocamera, potrebbero non funzionare, a seconda dei tipi di periferiche USB usate.
- Se si collega la fotocamera usando un’interfaccia USB che è compatibile con Hi-Speed USB (compatibile con USB 2.0) è consentito il trasferimento avanzato (trasferimento ad alta velocità) poiché la fotocamera è compatibile con Hi-Speed USB (compatibile con USB 2.0).
- Quando il computer riprende l’attività dal modo di sospensione o ibernazione, la comunicazione tra la fotocamera e il computer potrebbe non ristabilirsi contemporaneamente.

## Uso di “Image Data Converter”

Con “Image Data Converter”, è possibile eseguire le seguenti operazioni:

- È possibile riprodurre e modificare le immagini registrate nel formato RAW con varie correzioni come la curva dei toni e la nitidezza.
- È possibile regolare le immagini con il bilanciamento del bianco, l'esposizione e lo [Stile personale], ecc.
- È possibile salvare le immagini visualizzate e modificate su un computer. È possibile salvare l'immagine nel formato RAW o salvarla nel formato di file generale.
- È possibile visualizzare e confrontare le immagini RAW e le immagini JPEG registrate da questa fotocamera.
- È possibile classificare le immagini in 5 gradi.
- È possibile applicare le etichette di colore.

Per usare “Image Data Converter”, consultare la Guida.

Cliccare su [start] → [Tutti i programmi] → [Image Data Converter] → [Guida] → [Image Data Converter Ver.4].

Pagina per l'assistenza di “Image Data Converter” (solo in inglese)

<http://www.sony.co.jp/ids-se/>

## Installazione di “Image Data Converter”

**1 Scaricare il software dal seguente URL e installarlo sul computer.**

**Windows:**

<http://www.sony.co.jp/imsoft/Win/>

**Mac:**

<http://www.sony.co.jp/imsoft/Mac/>

---

### Note

- Collegarsi come Amministratore.

## Uso di “PlayMemories Home”

Il software “PlayMemories Home” consente di importare sul computer i fermi immagine e i filmati e di usarli. “PlayMemories Home” è necessario per importare i filmati AVCHD sul computer.



Importazione delle immagini dalla fotocamera



Riproduzione delle immagini importate



Per Windows, anche le seguenti funzioni sono disponibili.



Visualizzazione delle immagini sul calendario



Creazione dei dischi di filmati



Caricamento delle immagini sui servizi di rete

Condivisione delle immagini su “PlayMemories Online”



IT

**Note**

- Per installare “PlayMemories Home” è necessaria una connessione Internet.
- Per usare “PlayMemories Online” è necessaria una connessione Internet o altri servizi di rete. “PlayMemories Online” o altri servizi di rete potrebbero non essere disponibili in alcune nazioni o regioni.
- Per il software Mac consultare il seguente URL:  
<http://www.sony.co.jp/imsoft/Mac/>
- Se il software “PMB (Picture Motion Browser)”, in dotazione con i modelli rilasciati prima del 2011, è già stato installato sul computer, sarà sovrascritto da “PlayMemories Home” durante l’installazione. Usare “PlayMemories Home”, il software successore di “PMB”.
- I filmati registrati usando l’impostazione [60p 28M(PS)]/[50p 28M(PS)], [60i 24M(FX)]/[50i 24M(FX)] o [24p 24M(FX)]/[25p 24M(FX)] in [Impost. registraz.] sono convertiti da “PlayMemories Home” per creare un disco di registrazione AVCHD. Questa conversione può impiegare molto tempo. Inoltre, non è possibile creare un disco con la qualità di immagine originale. Se si desidera mantenere la qualità di immagine originale, conservare i filmati su un Blu-ray Disc.

**Installazione di “PlayMemories Home”****1 Usando il browser Internet sul computer, andare al seguente URL, quindi cliccare su [Installa] → [Esegui].**

[www.sony.net/pm/](http://www.sony.net/pm/)

**2 Seguire le istruzioni sulla schermata per completare l’installazione.****Uso di “Remote Camera Control”**

Collegare la fotocamera al computer. Con “Remote Camera Control” è possibile:

- Impostare la fotocamera o registrare un’immagine dal computer.
- Registrare un’immagine direttamente sul computer.
- Eseguire una ripresa con il timer a intervalli.

Impostare le seguenti opzioni prima dell’uso: MENU →  (Impostazione) 4 → [Collegam.USB] → [Contr. remoto da PC]

---

## Installazione di “Remote Camera Control”

---

**1 Usando il browser Internet sul computer, andare al seguente URL.**

**Windows:**

<http://www.sony.co.jp/imsoft/Win/>

**Mac:**

<http://www.sony.co.jp/imsoft/Mac/>

---

**2 Seguire le istruzioni sullo schermo per scaricare e installare “Remote Camera Control”.**

---

### Note

- Per installare “Remote Camera Control” è necessaria una connessione Internet.

# Come ottenere maggiori informazioni sulla fotocamera (“Guida”)

“Guida” è un manuale on-line. Consultarlo per istruzioni dettagliate sulle numerose funzioni della fotocamera.



---

## 1 Accedere alla pagina per l'assistenza della Sony.

<http://www.sony.net/SonyInfo/Support/>

---

## 2 Selezionare la propria nazione o regione.

---

## 3 Cercare il nome del modello della propria fotocamera all'interno della pagina per l'assistenza.

- Controllare il nome del modello sul fondo della fotocamera.
-

# Controllo del numero di immagini e del tempo registrabile dei filmati

Quando si inserisce nella fotocamera una scheda di memoria e si imposta l'interruttore di accensione su ON, il numero di immagini registrabili (se si continua a riprendere usando le impostazioni attuali) si visualizza sullo schermo.

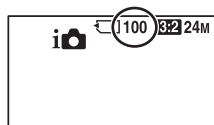

## Note

- Quando “0” (il numero di immagini registrabili) lampeggia in giallo, la scheda di memoria è piena. Sostituire la scheda di memoria con un'altra o cancellare le immagini dalla scheda di memoria attuale (pagine 44).
- Quando “NO CARD” (il numero di immagini registrabili) lampeggia in giallo, significa che non è stata inserita una scheda di memoria. Inserire una scheda di memoria.

## Il numero di immagini registrabili su una scheda di memoria

La seguente tabella mostra il numero approssimativo di immagini che è possibile registrare su una scheda di memoria formattata con questa fotocamera. I valori sono definiti usando le schede di memoria standard Sony per il collaudo. I valori potrebbero variare a seconda delle condizioni di ripresa e del tipo di scheda di memoria usato.

IT

**ILCE-7:****Dimen. immagine: L: 24M****Rapp.aspetto: 3:2\*****Scheda di memoria formattata con questa fotocamera****(Unità: Immagini)**

Capacità Dimensione	2 GB	4 GB	8 GB	16 GB	32 GB	64 GB
Standard	280	560	1100	2250	4600	9200
Fine	195	395	800	1600	3200	6400
Extra fine	105	215	435	870	1700	3450
RAW & JPEG	54	105	215	435	870	1750
RAW	74	145	295	600	1200	2400

**ILCE-7R:****Dimen. immagine: L: 36M****Rapp.aspetto: 3:2\*****Scheda di memoria formattata con questa fotocamera****(Unità: Immagini)**

Capacità Dimensione	2 GB	4 GB	8 GB	16 GB	32 GB	64 GB
Standard	215	440	890	1750	3550	7000
Fine	145	295	600	1200	2400	4800
Extra fine	78	150	310	630	1250	2500
RAW & JPEG	37	75	150	300	610	1200
RAW	50	99	200	405	810	1600

\* Quando  Rapp.aspetto] è impostato su [16:9], è possibile registrare più immagini rispetto ai numeri mostrati nella tabella sopra (tranne quando [RAW] è selezionato)



## Il numero di immagini registrabili usando un pacco batteria

Tenere presente che i numeri reali potrebbero variare a seconda delle condizioni d'uso.

### ILCE-7:

	Durata della batteria	Numero di immagini
Ripresa (Fermi immagine)	Circa 135 min.	Circa 270 immagini
Ripresa effettiva (filmati)	Circa 60 min.	—
Ripresa continua (filmati)	Circa 100 min.	—
Visione (Fermi immagine)	Circa 280 min.	Circa 5600 immagini

### ILCE-7R:

	Durata della batteria	Numero di immagini
Ripresa (Fermi immagine)	Circa 135 min.	Circa 270 immagini
Ripresa effettiva (filmati)	Circa 60 min.	—
Ripresa continua (filmati)	Circa 90 min.	—
Visione (Fermi immagine)	Circa 280 min.	Circa 5600 immagini

### Note

- Il numero di immagini indicato sopra è valido quando il pacco batteria è completamente carico. Il numero di immagini potrebbe diminuire a seconda delle condizioni d'uso.
- Il numero di immagini che può essere registrato è per la ripresa nelle seguenti condizioni:
  - Il pacco batteria è usato ad una temperatura ambiente di 25°C.
  - Uso dell'obiettivo FE 28-70 mm F3.5-5.6 OSS
  - Uso di Sony "Memory Stick PRO Duo" (Mark2) (in vendita separatamente)
  - [Luminosità mirino] è impostata su [Manuale] [±0].
  - [Luminosità monitor] è impostata su [Manuale] [±0].
  - [Visualizza la Qualità] è impostata su [Standard] (ILCE-7)/[Alta] (ILCE-7R).

- Il numero per “Ripresa (Fermi immagine)” si basa sullo standard CIPA ed è per la ripresa nelle seguenti condizioni:  
(CIPA: Camera & Imaging Products Association)
  - [Modo messa a fuoco] è impostata su [AF singolo].
  - Si riprende una volta ogni 30 secondi.
  - La fotocamera si accende e si spegne una volta ogni dieci.
- Il numero di minuti per la ripresa dei filmati si basa sullo standard CIPA e sono per la ripresa nelle seguenti condizioni:
  -  Impost. registraz.] è impostata su [60i 17M(FH)]/[50i 17M(FH)].
  - Ripresa tipica dei filmati: La durata della batteria si basa su ripresa, zumata, attesa della ripresa, accensione/spegnimento, ecc. in modo ripetuto.
  - Ripresa continua dei filmati: Durata della batteria basata sulla ripresa ininterrotta finché il limite (29 minuti) è stato raggiunto e poi si continua premendo di nuovo il tasto MOVIE. Le altre funzioni, come la zumata, non sono operative.

## Tempo di registrazione disponibile per un filmato

La seguente tabella mostra i tempi approssimativi di registrazione totale usando una scheda di memoria formattata con questa fotocamera.

### Scheda di memoria formattata con questa fotocamera

(h (ore), m (minuti))

Impost. registraz.	Capacità					
	2 GB	4 GB	8 GB	16 GB	32 GB	64 GB
60i 24M(FX)/50i 24M(FX)	10 m	20 m	40 m	1 h 30 m	3 h	6 h
60i 17M(FH)/50i 17M(FH)	10 m	30 m	1 h	2 h	4 h 5 m	8 h 15 m
60p 28M(PS)/50p 28M(PS)	9 m	15 m	35 m	1 h 15 m	2 h 30 m	5 h 5 m
24p 24M(FX)/25p 24M(FX)	10 m	20 m	40 m	1 h 30 m	3 h	6 h
24p 17M(FH)/25p 17M(FH)	10 m	30 m	1 h	2 h	4 h	8 h
1440×1080 12M	20 m	40 m	1 h 20 m	2 h 45 m	5 h 30 m	11 h
VGA 3M	1 h 10 m	2 h 25 m	4 h 55 m	10 h	20 h	40 h

- La ripresa continua è possibile per circa 29 minuti (un limite delle caratteristiche tecniche del prodotto). Il tempo massimo di registrazione continua di un filmato nel formato MP4 (12M) è circa 20 minuti (limitato dalla restrizione di dimensione del file di 2 GB).

### Note

- Il tempo registrabile dei filmati varia perché la fotocamera è dotata di VBR (Variable Bit Rate = Velocità di trasmissione variabile), che regola automaticamente la qualità dell'immagine a seconda della scena di ripresa. Quando si registra un soggetto in movimento rapido, l'immagine è più nitida ma il tempo registrabile è minore perché maggiore memoria è necessaria per la registrazione. Il tempo registrabile varia anche a seconda delle condizioni di ripresa, del soggetto o delle impostazioni della qualità/della dimensione dell'immagine.
- I valori mostrati non sono per il tempo di registrazione continua.
- Il tempo di registrazione potrebbe variare a seconda delle condizioni di ripresa e della scheda di memoria usata.
- Quando [!] è indicato, smettere di registrare il filmato. La temperatura all'interno della fotocamera è salita ad un livello inaccettabile.
- Per i dettagli sulla riproduzione dei filmati, vedere a pagina 43.

## Note sulla registrazione continua dei filmati

- È necessaria molta energia per eseguire la registrazione o la ripresa continua dei filmati di alta qualità usando il sensore dell'immagine. Perciò, se si continua a riprendere, la temperatura all'interno della fotocamera sale, specialmente quella del sensore dell'immagine. In tali casi, la fotocamera si spegne automaticamente poiché le temperature più elevate influenzano la qualità delle immagini o influenzano il meccanismo della fotocamera.
- La durata del tempo disponibile per la registrazione dei filmati varia con la temperatura o la condizione della fotocamera prima di avviare la registrazione. Se si ricompongono o si riprendono frequentemente le immagini dopo aver acceso la fotocamera, la temperatura all'interno della fotocamera salirà e il tempo di registrazione disponibile sarà inferiore.
- Se la fotocamera smette di registrare a causa della temperatura, lasciarla spenta per diversi minuti. Avviare la registrazione dopo che la temperatura all'interno della fotocamera scende completamente.
- Se si osservano i seguenti punti, il tempo di registrazione sarà maggiore.
  - Tenere la fotocamera fuori dalla portata della luce diretta del sole.
  - Spegnere la fotocamera quando non viene usata.
- La dimensione massima di un file di filmato è circa 2 GB. Quando la dimensione del file è circa 2 GB, la registrazione si interrompe automaticamente quando [📷 Formato file] è impostato su [MP4] e un nuovo file di filmato viene creato automaticamente quando [📷 Formato file] è impostato su [AVCHD].
- Il tempo massimo di registrazione continua è 29 minuti.

# Dati tecnici

## Fotocamera

### [Sistema]

Tipo di fotocamera: Fotocamera digitale con obiettivo intercambiabile

Obiettivo: Obiettivo a montaggio E

### [Sensore dell'immagine]

Formato dell'immagine:

ILCE-7:

Sensore dell'immagine CMOS, pieno formato da 35mm (35,8 mm × 23,9 mm)

ILCE-7R:

Sensore dell'immagine CMOS, pieno formato da 35mm (35,9 mm × 24,0 mm)

Numero totale di pixel della fotocamera:

ILCE-7:

Circa 24,7 megapixel

ILCE-7R

Circa 36,8 megapixel

Numero effettivo di pixel della fotocamera:

ILCE-7:

Circa 24,3 megapixel

ILCE-7R

Circa 36,4 megapixel

### [Antipolvere]

Sistema: Rivestimento di protezione antistatico su filtro ottico e meccanismo di vibrazione ultrasonico

### [Sistema di messa a fuoco automatica]

Sistema:

ILCE-7:

Sistema di rilevamento fase/

Sistema di rilevamento contrasto

ILCE-7R:

Sistema di rilevamento contrasto

Gamma di sensibilità: Da 0 EV a 20 EV (equivalente a ISO 100 con obiettivo F2,8)

### [Mirino elettronico]

Tipo: Mirino elettronico

Numero totale di punti:

2 359 296 punti

Copertura fotogrammi: 100%

Ingrandimento: 0,71 × con obiettivo da 50 mm all'infinito,  $-1 \text{ m}^{-1}$  (diottria)

Punto dell'occhio: Circa 27 mm dall'oculare, 22 mm dalla cornice dell'oculare a  $-1 \text{ m}^{-1}$

Regolazione Diottrica:

Da  $-4,0 \text{ m}^{-1}$  a  $+3,0 \text{ m}^{-1}$  (diottria)

### [Schermo LCD]

Pannello LCD: Drive TFT da 7,5 cm (di tipo 3,0)

Numero totale di punti: 921 600 punti

IT

**[Controllo dell'esposizione]**

Metodo di misurazione

esposimetrica: Misurazione  
esposimetrica valutativa della  
zona 1 200 con il sensore  
dell'immagine

Campo di misurazione esposimetrica:

Da 0 EV a 20 EV (equivalente a  
ISO 100 con obiettivo F2,8)

Sensibilità ISO (Indice di esposizione  
consigliato):

Fermi immagine: [ISO AUTO],  
da ISO 50 a 25 600 (passo da  
1/3 EV)

Filmati: [ISO AUTO], da ISO  
200 a 25 600 (passo da 1/3 EV)

Riduzione rumore per  
fotogrammi multipli: [ISO  
AUTO]/da ISO 100 a 51 200  
(passo da 1 EV)

Compensazione dell'esposizione:

$\pm 5,0$  EV (commutabile tra i passi  
da 1/3 e 1/2 EV)

**[Otturatore]**

Tipo: Controllato elettronicamente,  
spostamento trasversale verticale,  
tipo a piano focale

Gamma dei tempi:

Fermi immagine: Da 1/8 000 di  
secondo a 30 secondi, bulb

Filmati: Da 1/8 000 di secondo a  
1/4 di secondo (passo da 1/3)

Periferica compatibile con  
1080 60i

fino a 1/60 di secondo nel modo  
AUTO (fino a 1/30 di secondo nel  
modo di otturatore lento  
automatico)

Periferica compatibile con  
1080 50i

fino a 1/50 di secondo nel modo  
AUTO (fino a 1/25 di secondo nel  
modo di otturatore lento  
automatico)

Tempo di sincronizzazione del flash:

ILCE-7: 1/250 secondi

ILCE-7R: 1/160 secondi

**[Formato di registrazione]**

Formato di file: Compatibile con JPEG (DCF Ver. 2.0, Exif Ver. 2.3, MPF Baseline), RAW (Formato Sony ARW 2.3)

Filmato (formato AVCHD): formato AVCHD Ver. 2.0 compatibile  
Video: MPEG-4 AVC/H.264  
Audio: Dolby Digital a 2 canali, dotato di Dolby Digital Stereo Creator

- Prodotto su licenza dei Dolby Laboratories.

Filmato (formato MP4): Video: MPEG-4 AVC/H.264  
Audio: MPEG-4 AAC-LC a 2 canali

**[Supporto di registrazione]**

“Memory Stick PRO Duo”, scheda SD

**[Terminali di ingresso/uscita]**

Terminale multiplo\*: Hi-Speed USB (USB 2.0)

HDMI: Micropresa HDMI di tipo D

Terminale  (Microfono): Minipresa stereo da Ø 3,5 mm

Terminale  (Cuffia): Minipresa stereo da Ø 3,5 mm

\* Supporta i dispositivi compatibili con USB micro.

**[Alimentazione, generali]**

Pacco batteria usato: Pacco batteria ricaricabile NP-FW50

**[Consumo]**

Quando si usa un FE 28-70 mm F3.5-5.6 OSS\*

ILCE-7:

Quando si usa il mirino:

Circa 3,5 W

Quando si usa lo schermo LCD:

Circa 2,7 W

ILCE-7R:

Quando si usa il mirino:

Circa 3,5 W

Quando si usa lo schermo LCD:

Circa 2,7 W

\* In dotazione con l'ILCE-7K

**[Altro]**

Exif Print: Compatibile

PRINT Image Matching III:

Compatibile

DPOF: Compatibile

Dimensioni: Circa 126,9 mm × 94,4 mm × 48,2 mm (L/A/P, escluse le sporgenze)

Peso:

ILCE-7:

Circa 474 g (con pacco batteria e "Memory Stick PRO Duo")

Circa 416 g (soltanto il corpo)

ILCE-7R:

Circa 465 g (con la batteria e il supporto "Memory Stick PRO Duo")

Circa 407 g (soltanto il corpo)

Temperatura di utilizzo: Da 0°C a 40°C

**[LAN wireless]**

Formato supportato: IEEE 802.11 b/g/n

Banda di frequenza: Larghezza di banda da 2,4 GHz

Sicurezza: WEP/WPA-PSK/WPA2-PSK

Metodo di connessione: WPS (Wi-Fi Protected Setup) (Impostazione protetta Wi-Fi)/Manuale

Metodo di accesso: Modo dell'infrastruttura

NFC: Compatibile con NFC Forum Type 3 Tag

**Alimentatore CA AC-UB10C/UB10D**

Alimentazione: Da CA 100 V a 240 V, 50 Hz/60 Hz, 70 mA

Tensione in uscita: 5 V CC, 0,5 A

Temperatura di utilizzo:

Da 0 °C a 40 °C

Temperatura di deposito:

Da -20 °C a +60 °C

Dimensioni (circa):

50 mm × 22 mm × 54 mm (L/A/P)



## Pacco batteria ricaricabile NP-FW50

Batteria usata: Batteria agli ioni di litio

Tensione massima: 8,4 V CC

Tensione nominale: 7,2 V CC

Tensione massima di carica:  
8,4 V CC

Corrente massima di carica: 1,02 A

Capacità: Tipico 7,7 Wh (1 080 mAh)  
Minimo: 7,3 Wh (1 020 mAh)

Dimensioni massime:

Circa 31,8 mm × 18,5 mm ×  
45 mm (L/A/P)

## Obiettivo FE 28-70 mm F3.5-5.6 OSS (in dotazione con ILCE-7K)

Lunghezza focale: 28 mm – 70 mm

Gruppi dell'obiettivo-elementi: 8–9

Angolo di visualizzazione: 75° – 34°

Messa a fuoco minima\*:

0,3 m – 0,45 m

Ingrandimento massimo: 0,19×

F-stop minimo:  $f/22$  –  $f/36$

Diametro del filtro: 55 mm

Dimensioni (diametro massimo ×  
altezza):

Circa 72,5 mm × 83 mm

Peso: Circa 295 g

SteadyShot: Disponibile

\* La distanza minima di messa a fuoco è  
la distanza più breve dal sensore  
dell'immagine al soggetto.

Il formato e i dati tecnici sono  
soggetti a modifiche senza  
preavviso.

## Compatibilità dei dati dell'immagine

- Questa fotocamera è conforme allo standard universale DCF (Design rule for Camera File system) stabilito dalla JEITA (Japan Electronics and Information Technology Industries Association).
- La riproduzione delle immagini registrate con la fotocamera su un altro dispositivo e la riproduzione sulla fotocamera delle immagini registrate o modificate con un altro dispositivo non sono garantite.

## Marchi di fabbrica

- I seguenti contrassegni sono marchi di fabbrica di Sony Corporation.  
**α** , “Memory Stick”, “Memory Stick PRO”, **MEMORY STICK PRO** , “Memory Stick Duo”, **MEMORY STICK DUO** “Memory Stick PRO Duo”, **MEMORY STICK PRO DUO** “Memory Stick PRO-HG Duo”, **MEMORY STICK PRO-HG DUO** “Memory Stick XC-HG Duo”, **MEMORY STICK XC-HG DUO** “MagicGate”, **MAGICGATE** , “BRAVIA”, “InfoLITHIUM”, “PlayMemories Camera Apps”, “PlayMemories Home”, “PlayMemories Online”, “PlayMemories Mobile”
- “AVCHD Progressive” e il logo “AVCHD Progressive” sono marchi di fabbrica di Panasonic Corporation e Sony Corporation.
- Dolby e il simbolo della doppia D sono marchi di fabbrica di Dolby Laboratories.
- Microsoft, Windows e Windows Vista sono marchi di fabbrica registrati di Microsoft Corporation negli Stati Uniti e/o in altre nazioni.
- I termini HDMI e HDMI High-Definition Multimedia Interface e il logo HDMI sono marchi di fabbrica o marchi di fabbrica registrati di HDMI Licensing LLC negli Stati Uniti e in altre nazioni.
- Mac, Mac OS sono marchi di fabbrica registrati di Apple Inc.
- iOS è un marchio di fabbrica registrato o un marchio di fabbrica di Cisco Systems, Inc. e/o delle sue filiali negli Stati Uniti e in certe altre nazioni.
- iPhone e iPad sono marchi di fabbrica di Apple Inc., registrati negli Stati Uniti e in altre nazioni.
- Intel, Intel Core e Pentium sono marchi di fabbrica o marchi di fabbrica registrati di Intel Corporation.
- Il logo SDXC è un marchio di fabbrica di SD-3C, LLC.
- Android, Google Play sono marchi di fabbrica di Google Inc.
- Wi-Fi, il logo Wi-Fi, Wi-Fi PROTECTED SET-UP sono marchi di fabbrica registrati della Wi-Fi Alliance.
- Il contrassegno N è un marchio di fabbrica o un marchio di fabbrica registrato di NFC Forum, Inc. negli Stati Uniti e in altre nazioni.
- DLNA e DLNA CERTIFIED sono marchi di fabbrica della Digital Living Network Alliance.
- “” e “PlayStation” sono marchi di fabbrica registrati di Sony Computer Entertainment Inc.
- Facebook e il logo “f” sono marchi di fabbrica o marchi di fabbrica registrati di Facebook, Inc.
- YouTube e il logo di YouTube sono marchi di fabbrica o marchi di fabbrica registrati di Google Inc.
- Eye-Fi è un marchio di fabbrica di Eye-Fi Inc.

- Inoltre i nomi del sistema e dei prodotti usati in questo manuale sono generalmente marchi di fabbrica o marchi di fabbrica registrati dei loro elaboratori o produttori. Tuttavia, i simboli <sup>TM</sup> o <sup>®</sup> non sono usati in tutti i casi in questo manuale.



- Aggiungere ulteriore divertimento con la PlayStation 3 scaricando l'applicazione per PlayStation 3 da PlayStation Store (quando è disponibile).
- L'applicazione per PlayStation 3 richiede l'account di PlayStation Network e lo scaricamento dell'applicazione. Accessibile in aree in cui il PlayStation Store è disponibile.

Ulteriori informazioni su questo prodotto e risposte alle domande più comuni sono reperibili sul nostro sito Web di Assistenza Clienti.

<http://www.sony.net/>



### Montagem tipo E

ILCE-7R Model No. WW328261

ILCE-7 Model No. WW328262

### AVISO

**Para reduzir o risco de incêndio ou choque elétrico, não exponha a unidade à chuva ou à humidade.**

# **INSTRUÇÕES DE SEGURANÇA IMPORTANTES -GUARDE ESTAS INSTRUÇÕES PERIGO PARA REDUZIR O RISCO DE INCÊNDIO OU CHOQUE ELÉTRICO, SIGA CUIDADOSAMENTE ESTAS INSTRUÇÕES**

## ATENÇÃO

### Bateria

Se a bateria for indevidamente utilizada, a mesma pode rebentar, provocar um incêndio ou queimaduras químicas. Tenha em atenção as seguintes precauções.

- Não desmonte.
- Não esmague nem exponha a bateria a nenhum choque ou força como martelar, deixar cair, ou pisar a bateria.
- Não cause curto-circuitos e não toque com objetos metálicos nos terminais da bateria.
- Não exponha a uma temperatura superior a 60 °C como, por exemplo, à luz solar direta ou dentro de um automóvel estacionado ao sol.
- Não proceda à incineração nem queime.
- Não manuseie baterias de íões de lítio danificadas ou que estejam a derramar líquido.
- Certifique-se de que carrega a bateria, utilizando um carregador de bateria Sony autêntico ou um dispositivo que possa fazê-lo.
- Mantenha a bateria fora do alcance das crianças.
- Não molhe a bateria.
- Substitua-a apenas por outra do mesmo tipo ou por um tipo equivalente recomendado pela Sony.
- Desfaça-se imediatamente de baterias usadas, tal como descrito nas instruções.

## Adaptador de CA

Use a tomada de parede próxima quando usar o Adaptador de CA. Desligue imediatamente o Adaptador de CA da tomada de parede se ocorrer qualquer mau funcionamento durante a utilização do aparelho.

O cabo de alimentação, se fornecido, foi concebido especificamente para utilização apenas com esta câmara e não deverá ser utilizado com qualquer outro equipamento elétrico.

## Aviso para os clientes na Europa

### Nota para os clientes nos países que apliquem as Diretivas da UE

Fabricante: Sony Corporation, 1-7-1 Konan Minato-ku Tokyo, 108-0075 Japão

Para a conformidade dos produtos na EU: Sony Deutschland GmbH, Hedelfinger Strasse 61, 70327 Stuttgart, Alemanha



Sony Corporation declara que esta Câmara Digital de Objetivas intercambiáveis WW328261/WW328262 está conforme com os requisitos essenciais e outras disposições da Diretiva 1999/5/CE. Para mais informações, por favor consulte o seguinte URL:  
<http://www.compliance.sony.de/>

## Nota

Se a transferência de dados for interrompida a meio (falhar) devido a interferências eletromagnéticas ou eletricidade estática, reinicie a aplicação ou desligue e volte a ligar o cabo de comunicação (USB, etc.) de novo.

Este produto foi testado e está em conformidade com os limites estabelecidos no regulamento EMC relativamente à utilização de cabos com comprimento inferior a 3 metros.

Os campos magnéticos em frequências específicas podem influenciar a imagem e o som desta unidade.

### Tratamento de Equipamentos Elétricos e Eletrônicos no final da sua vida útil (Aplicável na União Europeia e em países Europeus com sistemas de recolha seletiva de resíduos)



Este símbolo, colocado no produto ou na sua embalagem, indica que este não deve ser tratado como resíduo urbano indiferenciado. Deve ser colocado num ponto de recolha destinado a resíduos de equipamentos elétricos e eletrônicos. Assegurando-se que este produto é corretamente depositado, irá prevenir potenciais consequências negativas para o ambiente bem como para a saúde, que de outra forma poderiam ocorrer pelo mau manuseamento destes produtos. A reciclagem dos materiais contribuirá para a conservação dos recursos naturais. Para obter informação mais detalhada sobre a reciclagem deste produto, por favor contacte o município onde reside, os serviços de recolha de resíduos da sua área ou a loja onde adquiriu o produto.

## Tratamento de pilhas no final da sua vida útil (Aplicável na União Europeia e em países Europeus com sistemas de recolha seletiva de resíduos)



Este símbolo, colocado na pilha ou na sua embalagem, indica que estes produtos não devem ser tratados como resíduos urbanos indiferenciados.

Em determinadas pilhas este símbolo pode ser usado em combinação com um símbolo químico. Os símbolos químicos para o mercúrio (Hg) ou chumbo (Pb) são adicionados se a pilha contiver mais de 0,0005% em mercúrio ou 0,004% em chumbo.

Devem antes ser colocados num ponto de recolha destinado a resíduos de pilhas e acumuladores.

Assegurando-se que estas pilhas são corretamente depositadas, irá prevenir potenciais consequências negativas para o ambiente bem como para a saúde, que de outra forma poderiam ocorrer pelo mau manuseamento destas pilhas. A reciclagem dos materiais contribuirá para a conservação dos recursos naturais.

Se por motivos de segurança, desempenho ou proteção de dados, os produtos necessitarem de uma ligação permanente a uma pilha integrada, esta só deve ser substituída por profissionais qualificados. Acabado o período de vida útil do aparelho, coloque-o no ponto de recolha de produtos elétricos/eletrónicos de forma a garantir o tratamento adequado da bateria integrada. Para as restantes pilhas, por favor, consulte as instruções do equipamento sobre a remoção da mesma. Deposite a bateria num ponto de recolha destinado a resíduos de pilhas e baterias.

Para informações mais detalhadas sobre a reciclagem deste produto, por favor contacte o município onde reside, os serviços de recolha de resíduos da sua área ou a loja onde adquiriu o produto.

## Clientes no Brasil

### DESCARTE DE PILHAS E BATERIAS

Após o uso, as pilhas e/ou baterias poderão ser entregues ao estabelecimento comercial ou rede de assistência técnica autorizada.



“Este produto está homologado pela ANATEL, de acordo com os procedimentos regulamentados pela Resolução 242/2000, e atende aos requisitos técnicos aplicados.”

Para maiores informações, consulte o site da ANATEL  
[www.anatel.gov.br](http://www.anatel.gov.br)



LBWA1KAWNZ-572

Agência Nacional de Telecomunicações

3436-12-8488



(01) 07898943613622

“Este equipamento opera em caráter secundário, isto é, não tem direito a proteção contra interferência prejudicial, mesmo de estações do mesmo tipo, e não pode causar interferência a sistemas operando em caráter primário.”

**Para clientes que compraram a sua câmera numa loja no Japão vocacionada para turistas**

#### Nota

Algumas marcas de certificação relativas às normas suportadas pela câmera podem ser confirmadas no ecrã da câmera.

Selecione MENU →  (Configuração) 6 → [Logotipo Certificaç.].

Se a visualização não for possível devido a problemas, como avarias na câmera, contacte o seu representante Sony ou o serviço de assistência técnica autorizado da Sony na sua região.

Para mais detalhes sobre as funções Wi-Fi, veja o folheto “Wi-Fi Connection/One-touch (NFC) Guide”.

Este manual abrange vários modelos.  
O modelo disponível varia dependendo dos países/regiões.

Nome de modelo	Lente
ILCE-7	Não fornecida
ILCE-7K	Fornecida
ILCE-7R	Não fornecida

# Notas sobre a utilização da sua câmara

## Idioma do ecrã

Pode seleccionar o idioma visualizado no ecrã usando o menu.

## Procedimento de fotografia

Esta câmara tem 2 modos para monitorizar motivos: o modo de ecrã LCD usando o ecrã LCD, e o modo de visor usando o visor.

## Funções incorporadas nesta câmara

- Este manual descreve dispositivos compatíveis com 1080 60i e 1080 50i. Para verificar se a câmara é um dispositivo compatível com 1080 60i ou 1080 50i, verifique as seguintes marcas na parte inferior da câmara.  
Dispositivo compatível com 1080 60i: 60i  
Dispositivo compatível com 1080 50i: 50i
- Esta câmara é compatível com filmes de formato 1080 60p ou 50p. Ao contrário dos modos de gravação normal até agora, que gravam num método de entrelaçamento, esta câmara grava usando um método progressivo. Isso aumenta a resolução e oferece uma imagem mais suave e mais realista.

## Criar um ficheiro de base de dados de imagens

Se inserir na câmara um cartão de memória que não contenha um ficheiro da base de dados de imagens e ligar a alimentação, a câmara cria automaticamente um ficheiro da base de dados de imagens usando alguma da capacidade do cartão de memória.

O processo pode demorar muito tempo e não pode operar a câmara até estar concluído. Se ocorrer um erro do ficheiro da base de dados, exporte todas as imagens para o seu computador usando “PlayMemories Home”, e depois formate o cartão de memória usando a câmara.

## Fotografar com uma objetiva de montagem tipo E compatível com o tamanho APS-C

Esta câmara está equipada com um sensor CMOS full-frame de 35 mm. Contudo, o tamanho de imagem é automaticamente definido para o da definição do tamanho APS-C e o tamanho de imagem é mais pequeno quando se usar uma objetiva de montagem tipo E compatível com o tamanho APS-C (predefinições).

## Não há lugar a indemnização por conteúdo danificado ou falha de gravação

Sony não pode indemnizar pela falha de gravação ou perda ou danos do conteúdo gravado devido a avaria da câmara ou do meio de gravação, etc.

## Recomendação para cópia de segurança

Para evitar a perda de dados, copie sempre (faça cópia de segurança) os dados para outro suporte.



## Notas sobre o ecrã LCD, visor eletrónico, objetiva e sensor de imagem

- O ecrã LCD e o visor eletrónico são fabricados usando tecnologia com uma precisão extremamente alta, pelo que mais de 99,99% dos píxeis estão operacionais para utilização efetiva. Contudo, pode haver alguns pequenos pontos pretos e/ou pontos brilhantes (brancos, vermelhos, azuis ou verdes) que aparecem constantemente no ecrã LCD e visor eletrónico. Estes pontos são normais no processo de fabrico e não afetam em nada as imagens.
- Não pegue na câmara pelo ecrã LCD.
- Quando utilizar a objetiva com zoom motorizado, tenha cuidado para que os seus dedos ou quaisquer outros objetos não sejam apanhados na objetiva.
- Não exponha a câmara à luz solar nem fotografe na direção do sol durante um longo período de tempo. O mecanismo interno pode ficar danificado. Se a luz solar focar num objeto próximo, pode causar um incêndio.
- As imagens podem apresentar rastros em todo o ecrã num local frio. Não se trata de mau funcionamento. Quando ligar a câmara num local frio, o ecrã pode ficar temporariamente escuro. Quando a câmara aquecer, o ecrã funcionará normalmente.
- A imagem gravada pode ser diferente da imagem que monitorizou antes da gravação.

## Notas sobre gravação durante longos períodos de tempo

- Dependendo da temperatura da câmara e da bateria, pode não ser capaz de gravar filmes ou a alimentação pode desligar-se automaticamente para proteger a câmara. Será visualizada uma mensagem no ecrã antes da a alimentação desligar ou pode deixar de gravar filmes. Neste caso, deixe a alimentação desligada e espere até a temperatura da câmara e da bateria baixar. Se ligar a alimentação sem deixar a câmara e a bateria arrefecerem o suficiente, a alimentação pode voltar a desligar ou pode não ser possível gravar filmes.
- Sob condições de temperaturas ambiente elevadas, a temperatura da câmara sobe rapidamente.
- Quando a temperatura da câmara sobe, a qualidade da imagem pode deteriorar-se. Recomenda-se que aguarde até que a temperatura da câmara desça antes de continuar a fotografar.
- A superfície da câmara pode ficar quente. Não se trata de mau funcionamento.

PT

## Notas sobre a importação de filmes AVCHD para um computador

Quando importar filmes AVCHD para um computador, transfira e use o software “PlayMemories Home” do seguinte website:  
<http://www.sony.net/pm/>

## Notas para quando reproduzir filmes noutros dispositivos

- Esta câmara utiliza MPEG-4 AVC/H.264 High Profile na gravação do formato AVCHD. Os filmes gravados com esta câmara no formato AVCHD não podem ser reproduzidos com os seguintes dispositivos.
  - Outros dispositivos compatíveis com o formato AVCHD que não suporta High Profile
  - Dispositivos incompatíveis com o formato AVCHD
 Esta câmara utiliza também MPEG-4 AVC/H.264 Main Profile na gravação do formato MP4. Por essa razão, os filmes gravados com esta câmara no formato MP4 não podem ser reproduzidos em dispositivos sem ser aqueles que suportam MPEG-4 AVC/H.264.
- Discos gravados com qualidade de imagem HD (alta definição) podem ser reproduzidos apenas em dispositivos compatíveis com o formato AVCHD. Os leitores ou gravadores de DVD não conseguem reproduzir discos com qualidade de imagem HD por serem incompatíveis com o formato AVCHD. Além disso, os leitores ou gravadores de DVD podem não ejetar discos com qualidade de imagem HD.
- Os filmes gravados no formato 1080 60p/1080 50p podem ser reproduzidos apenas em dispositivos que suportem 1080 60p/1080 50p.

## Aviso sobre direitos de autor

Programas de televisão, filmes, cassetes de vídeo e outros materiais podem estar protegidos pelas leis dos direitos de autor. A gravação não autorizada destes materiais poderá contrariar o disposto nas leis de direitos de autor.

## As imagens utilizadas neste manual

As fotografias utilizadas como exemplos de imagens neste manual são imagens reproduzidas e não são imagens reais fotografadas com esta câmara.

## Sobre as especificações de dados descritos neste manual

Os dados sobre desempenho e especificações são definidos sob as seguintes condições, exceto conforme o descrito neste manual: a uma temperatura ambiente normal de 25 °C, e usando uma bateria que foi totalmente carregada até o indicador luminoso de carga ter desligado.

## Notas sobre fotografia com o visor

Esta câmara está equipada com um visor eletroluminescente orgânico com elevada resolução e elevado contraste. Este visor atinge um amplo ângulo de visualização e “eye relief” longo. Esta câmara foi concebida para proporcionar um visor facilmente visualizável equilibrando adequadamente vários elementos.

- A imagem pode estar ligeiramente distorcida próximo dos cantos do visor. Não se trata de mau funcionamento. Quando quiser verificar cada detalhe de toda a composição, pode também utilizar o ecrã LCD.

## Como desligar temporariamente funções da rede sem fios (Wi-Fi e NFC, etc.)

Quando estiver a bordo de um avião, etc., pode desligar temporariamente todas as funções da rede sem fios.

Selecione MENU →  [Sem fios] → [Modo avião] → [Lig.].

Se definir [Modo avião] para [Lig.], um símbolo  (avião) será visualizado no ecrã.

## Notas sobre LAN sem fios

Em caso de perda ou roubo da sua câmara, a Sony não assume qualquer responsabilidade pela perda ou danos causados pelo acesso ou utilização ilegal do ponto de acesso registado na sua câmara.

# Verificar os itens fornecidos

O número entre parênteses indica o número de peças.

- Câmera (1)
- Transformador de CA AC-UB10C/UB10D (1)

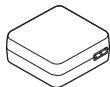

- Cabo de alimentação (1)\* (não fornecido nos EUA e Canadá)



\* Vários cabos de alimentação podem ser fornecidos com a sua câmera. Utilize o que for adequado para o seu país/região.

- Pack de baterias recarregável NP-FW50 (1)

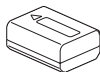

- Cabo micro USB (1)

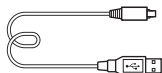

- Correia de ombro (1)

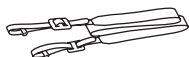

Para saber como colocar a correia de ombro na câmera, consulte a página 14.

- Tampa do corpo da câmera (1) (Colocada na câmera)



- Tampa da sapata (1) (Anexada à câmera)
- Proteção da ocular (1) (Colocada na câmera)
- Manual de instruções (1) (este manual)

## ILCE-7K:

- Objetiva de zoom FE 28-70 mm F3.5-5.6 OSS (1)/Tampa dianteira da objetiva(1)/Tampa objetiva traseira (1)/Proteção da objetiva (1)

# Identificação das partes

Consulte as páginas entre parênteses para mais detalhes sobre o funcionamento das partes.

## Lado da frente

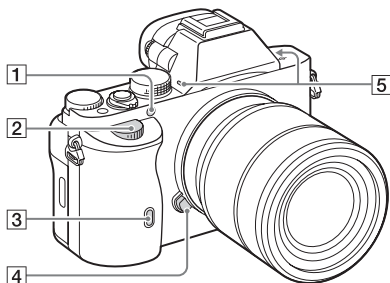

Quando a objetiva estiver retirada

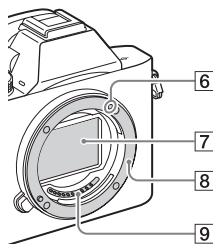

- 1 Iluminador AF/Luz do temporizador automático
- 2 Seletor dianteiro
- 3 Sensor remoto
- 4 Botão de soltar a objetiva

- 5 Microfone incorporado\*<sup>1</sup>
- 6 Índice de montagem
- 7 Sensor de imagem\*<sup>2</sup>
- 8 Montagem
- 9 Contactos\*<sup>2</sup>

\*1 Não tape esta parte durante a gravação de filmes. Ao fazê-lo pode causar ruído ou diminuir o volume.

\*2 Não toque diretamente nestas partes.

## Lado traseiro

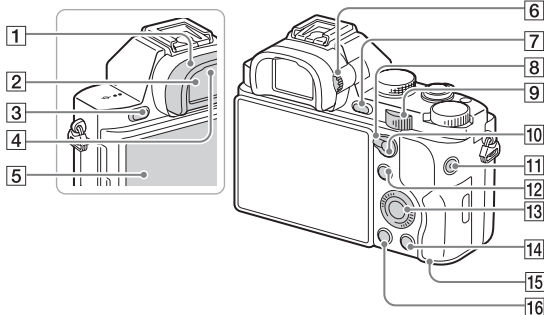

- 1** Proteção da ocular
- 2** Visor
- 3** MENU botão (24)
- 4** Sensores da ocular
- 5** Ecrã LCD
- Pode ajustar o ecrã LCD para um ângulo facilmente visualizável e fotografar a partir de qualquer posição.

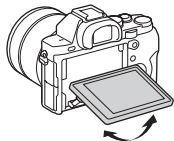



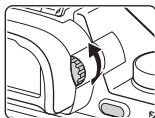

- 6** Seletor de ajuste de dioptria
- Ajuste o seletor de ajuste de dioptria à sua visão até a visualização aparecer claramente no visor.



- 7** Para filmagem: C2 Botão (Personaliz. 2)  
Para ver: Botão  $\oplus$  (Ampliar)
- 8** Alavanca de comutação AF/MF/AEL
- 9** Seletor traseiro

PT

- 10** Para filmagem: Botão AF/MF  
(Foco auto/foco manual) /botão  
AEL  
Para ver: Botão  (Índice de  
imagens)
- 11** MOVIE botão (40)
- 12** Para filmagem: Botão Fn (23)  
Para ver:  Botão (23) (Env.  
p/ Smartphone)
- 13** Seletor de controlo
- 14** Para filmagem: Botão C3  
(Personaliz. 3)  
Para ver:  Botão (Apagar)  
(42)
- 15** Luz de acesso
- 16** Botão  (Reprodução)

## Lado superior/Vista lateral

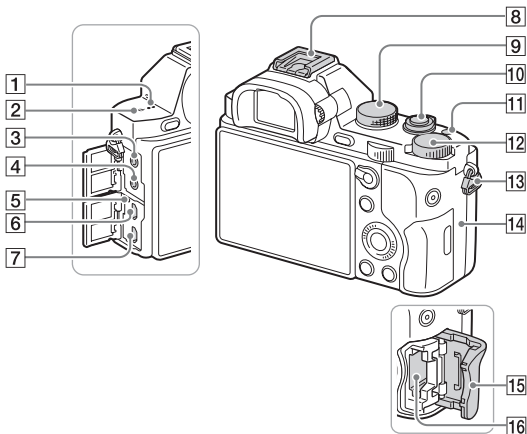

- 1** Altifalante
- 2** Marca da posição do sensor de imagem
- 3** Tomada (Microfone)
- Quando estiver ligado um microfone externo, o microfone é ligado automaticamente. Se o microfone externo for do tipo alimentação por "plug-in", a alimentação do microfone é fornecida pela câmara.
- 4** Tomada (Auscultadores)
- 5** Luz de carregamento
- 6** Terminal múltiplo
- Suporta dispositivo compatível com Micro USB.
- 7** Micro tomada HDMI
- 8** Sapata multi-interface\*
- Alguns dos acessórios podem não estar inseridos totalmente e ficarem salientes para trás a partir da Sapata multi-interface. Contudo, quando o acessório atingir a extremidade dianteira da sapata, e ligação fica concluída.
- 9** Seletor de modo (43)
- 10** Interruptor de alimentação/  
Botão do obturador

PT

- 11 Botão C1 (Personaliz. 1)
- 12 Seletor de compensação da exposição
- 13 Ganchos para a correia de ombro
  - Coloque ambas as extremidades da correia na câmara.

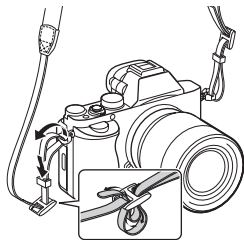

- 14 **N** (Marca N)
  - Esta marca indica o ponto de toque para ligar a câmara e um Smartphone com NFC. Para mais detalhes sobre a localização da marca N no seu Smartphone, consulte o manual de instruções do Smartphone.

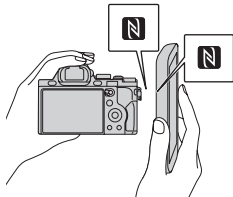

- NFC (Near Field Communication) é uma norma internacional da tecnologia de comunicação sem fios de curto alcance.

- 15 Tampa do cartão de memória
- 16 Ranhura do cartão de memória

\* Para mais detalhes sobre acessórios compatíveis da Sapata multi-interface, visite o website da Sony na sua área ou consulte o seu concessionário Sony ou serviço de assistência Sony autorizado.

Os acessórios para a Base para Acessórios podem também ser usados. Não se garantem as operações com acessórios de outros fabricantes.

**ni** Multi  
Interface Shoe

Accessory Shoe



## Vista inferior

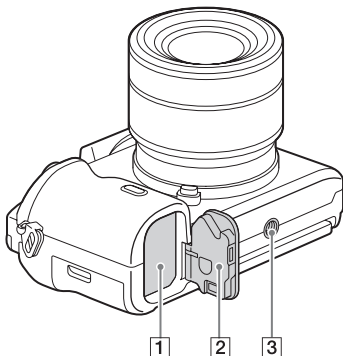

- 1 Ranhura de inserção da bateria (26)
- 2 Tampa da bateria (26)
- 3 Orifício do encaixe do tripé

- Use um tripé com um parafuso com menos de 5,5 mm de comprimento. Caso contrário, não consegue prender firmemente a câmara, e podem ocorrer danos a esta.

**Tampa da placa de ligação**

Utilize isto quando usar um Transformador de CA AC-PW20 (vendido separadamente). Insira a placa de ligação no compartimento da bateria e depois passe o cabo pela tampa da placa de ligação conforme mostrado abaixo.

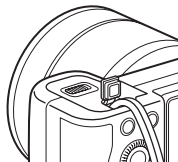

- Certifique-se de que o cabo não fica trilhado quando fecha a tampa.

PT

## Objetiva FE 28-70 mm F3.5-5.6 OSS (Fornecida com ILCE-7K)

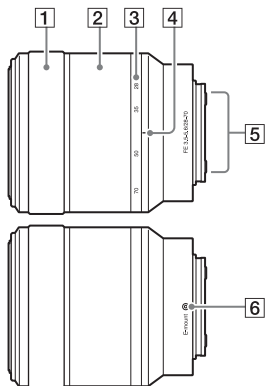

- 1 Anel de focagem
- 2 Anel de zoom
- 3 Escala da distância focal
- 4 Índice da distância focal
- 5 Contactos da objetiva\*
- 6 Índice de montagem

\* Não toque diretamente nesta parte.





Visualização	Indicaçãoção
	Indicador de nível digital
	Nível de áudio
	Modo de Visualização
<b>100-0003</b>	Pasta - número de ficheiro
	Proteger
<b>AVCHD MP4</b>	Modo de gravação de filmes
<b>DPOF</b>	DPOF definido
	Enquadramento automático.

2





Visualização	Indicaçãoção
	Modo de avanço
	Modo de flash/Redução dos olhos vermelhos
	Compensação do flash
	Modo de focagem
	Área AF
	Deteção de Cara/ Obturador de Sorriso
	Modo do medidor

Visualização	Indicaçãoção
<b>AWB</b>	Equilíbrio de brancos (Auto, Predefinido, Personalizado, Temperatura de Cor, Filtro de Cor)
	Otimizador Alcance Dinâmico /HDR Auto
	Modo criativo/Contraste, Saturação, Nitidez
	Rastreamento AF
	Efeito de Imagem
	Indicador de sensibilidade da deteção de sorriso

3

Visualização	Indicaçãoção
	Guia do rastreamento AF
	Escala EV

PT

Visualização	Indicação
	Compensação da exposição/Medição Manual
<b>REC 0:12</b>	Tempo de gravação do filme (m:s)
	Foco
<b>1/250</b>	Velocidade do obturador
<b>F3.5</b>	Valor de abertura
<b>ISO400 ISO AUTO</b>	Sensibilidade ISO
	Bloqueio AE
	Indicador da velocidade do obturador
	Indicador de abertura
	Histograma
	Aviso de imagem HDR Auto
	Erro de Efeito de Imagem
<b>2013-1-1 10:37PM</b>	Data de gravação
<b>3/7</b>	Número de ficheiro/ Número de imagens no modo de visualização

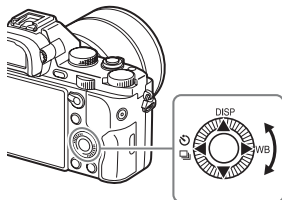

# Operar a câmara

## Como usar o seletor de controlo



- Pode rodar o seletor de controlo ou premir o lado para cima/para baixo/esquerdo/direito no seletor de controlo para deslocar o fotograma de seleção. Prima ● no centro do seletor de controlo para definir o item selecionado. Neste manual, a ação de premir o lado para cima/para baixo/esquerdo/direito do seletor de controlo é indicada por ▲/▼/◀/▶.
- As seguintes funções são atribuídas a ▲/◀/▶ no seletor de controlo. Pode também mudar imediatamente a sensibilidade ISO rodando o seletor de controlo.

PT

▲	<b>DISP</b>	Muda a visualização do ecrã.
▶	<b>WB</b>	Equil brancos
◀	 / 	Modo de avanço <ul style="list-style-type: none"><li>• Fotografia Contínua/Bracket</li><li>• Temp. Auto</li></ul>

- Pode atribuir uma função desejada aos botões ▼/◀/▶/● e à posição de rotação do seletor de controlo no modo de fotografia.
- Quando roda o seletor de controlo ou prime ◀/▶ no seletor de controlo no modo de reprodução, pode visualizar a imagem anterior ou seguinte.

## Como utilizar o seletor dianteiro/seletor traseiro

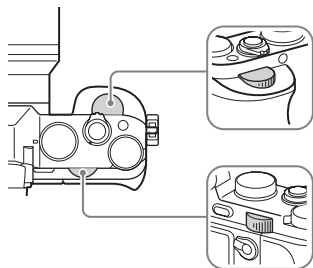

Pode rodar o seletor dianteiro ou seletor traseiro para mudar as definições necessárias para cada modo de fotografia com efeito imediato.



# Selecionar uma função usando o botão Fn (Função)

Este botão é usado para configurar ou executar funções usadas frequentemente em fotografia, exceto as funções do ecrã Quick Navi.

**1** Prima DISP no seletor de controlo para definir o modo de ecrã para outro sem ser [Para o visor].

**2** Carregue no botão Fn.

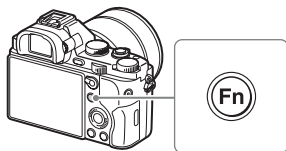

**3** Seleccione o item desejado usando ▲/▼/◀/▶ na roda de controlo.

Aparece o ecrã de definição.

**4** Seleccione a definição desejada rodando o seletor dianteiro, depois prima ● no seletor de controlo.

- Alguns valores de definição podem ser ajustados com precisão rodando o seletor traseiro.

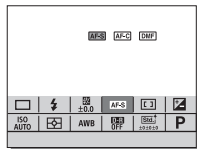

PT

## Para definir as definições individuais no ecrã dedicado

No passo 3, seleccione um item de definição e prima ● no seletor de controlo para comutar para o ecrã dedicado para o item de definição. Defina os itens de acordo com o guia de operação.



Guia de operação

# Funções que podem ser selecionadas usando o botão MENU

Pode configurar as definições básicas para a câmara como um todo ou executar funções como fotografia, reprodução ou outras operações.

---

**1 Prima o botão MENU para visualizar o ecrã do menu.**

---

**2 Seleccione o item de definição desejado usando ▲/▼/◀/▶ no seletor de controlo ou rodando o seletor de controlo, e depois prima ● no centro do seletor de controlo.**

- Seleccione um ícone na parte superior do ecrã e prima ◀/▶ no seletor de controlo para deslocar para outro item do MENU.

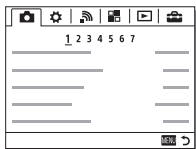

---

**3 Seleccione o valor de definição, depois prima ● para confirmar.**

---

## Para visualizar o Menu Mosaico

Permite-lhe seleccionar se quer visualizar sempre o primeiro ecrã do menu quando prime o botão MENU.

**MENU →  (Configuração) 2 → [Menu Mosaico] → [Lig.]**

# Utilização do Manual da Câmara

Pode utilizar [Defin. Tecla Person.] para atribuir o Manual da Câmara ao botão desejado.

O Manual da Câmara apresenta explicações para a função ou definição do menu presentemente selecionada.

---

**1** **Selecione o botão MENU →  (Definições Personaliz.) 6 → [Defin. Tecla Person.] → funções desejadas atribuídas ao botão → [Manual da Câmara].**

Prima o botão MENU e use o seletor de controlo para selecionar um item do MENU cuja explicação pretende ler, e depois prima o botão ao qual o [Manual da Câmara] é atribuído.

---

# Carregar o pack de baterias

Quando utilizar a câmara pela primeira vez, certifique-se de que carrega a bateria NP-FW50 (fornecida).

A bateria “InfoLITHIUM” pode ser carregada mesmo quando não estiver totalmente descarregada.

Pode também ser usada quando não tiver sido completamente carregada.

O pack de baterias carregado descarrega pouco a pouco, mesmo quando não o utilizar. Para evitar perder uma oportunidade para fotografar, volte a carregar a bateria antes de fotografar.

---

## 1 Defina o interruptor ON/OFF (Alimentação) para OFF.

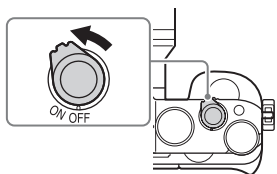

---

## 2 Deslize a alavanca para abrir a tampa.



---

## 3 Insira completamente o pack de baterias, usando a ponta da bateria para carregar na alavanca de bloqueio.

Alavanca de bloqueio

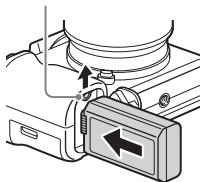

## 4 Feche a tampa.



## 5 Ligue a câmara ao Adaptador de CA (fornecido) usando o cabo micro USB (fornecido), e ligue o Adaptador de CA à tomada de parede.

Para clientes nos EUA e Canadá

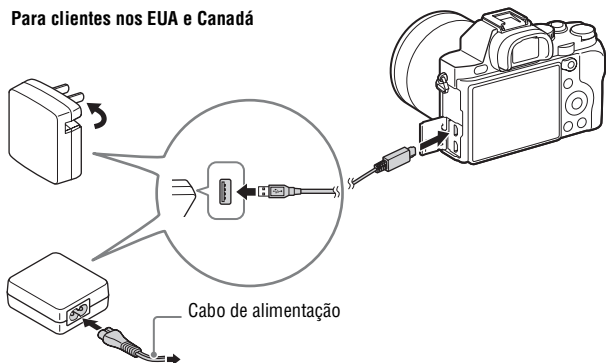

Cabo de alimentação

Para clientes em países/regiões sem ser os EUA e Canadá

PT

A luz de carregamento acende a cor de laranja e o carregamento inicia.

- Desligue a câmara enquanto carrega a bateria.
- Quando a luz de carregamento pisca e o carregamento não tiver terminado, remova e volte a inserir o pack de baterias.

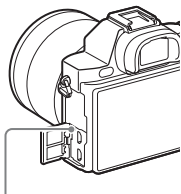

Luz de carregamento

Acesa: A carregar

Desligada: O carregamento terminou

Pisca:

Erro de carga ou o carregamento parou temporariamente devido à câmara estar fora da variação de temperatura correta

---

## Notas

- Se a luz de carregamento na câmara piscar quando o Adaptador de CA estiver ligado à tomada de parede, isso indica que o carregamento parou temporariamente devido à temperatura estar fora da variação recomendada. Quando a temperatura voltar a estar dentro da variação correta, o carregamento retoma. Recomendamos o carregamento do pack de baterias à temperatura ambiente de entre 10 °C a 30 °C.
- Ligue o Adaptador de CA (fornecido) à tomada de parede mais próxima. Se ocorrerem avarias enquanto utilizar o Adaptador de CA, desligue imediatamente a ficha da tomada de parede para desligar da fonte de alimentação.
- Quando a câmara estiver a ser usada pela primeira vez ou quando usa uma bateria que não foi usada durante um longo período de tempo, a luz de carregamento pode piscar rapidamente quando a bateria for carregada pela primeira vez. Se isso acontecer, retire a bateria da câmara e depois volte a inseri-la para recarregar.
- Não carregue continuamente ou repetidamente a bateria sem a usar se já tiver sido completamente carregada ou quase completamente carregada. Ao fazê-lo pode causar uma deterioração no desempenho da bateria.
- Quando o carregamento terminar, desligue o Adaptador de CA da tomada de parede.
- Certifique-se de que usa apenas packs de baterias, cabo micro USB (fornecido) e Adaptador de CA (fornecido) de marca genuína Sony.

## Tempo de carregamento (Carga completa)

O tempo de carregamento é de aproximadamente 310 min. usando o Transformador de CA (fornecido).

### Notas

- O tempo de carregamento acima aplica-se quando se carregar um pack de baterias totalmente gasto a uma temperatura de 25°C. O carregamento pode demorar mais tempo dependendo das condições de utilização e circunstâncias.

## Carregamento ao ligar a um computador

O pack de baterias pode ser carregado ligando a câmara a um computador usando um cabo micro USB.

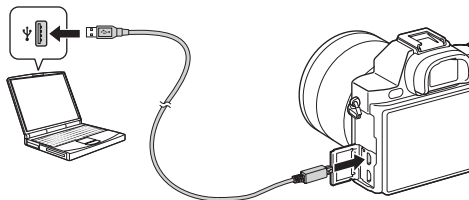

PT

### Notas

- Note os seguintes pontos quando carregar através de um computador:
  - Se a câmara estiver ligada a um computador portátil que não esteja ligado a uma fonte de alimentação, o nível da bateria do portátil diminui. Não carregue durante um período de tempo alargado.
  - Não ligue/desligue nem reinicie o computador, ou desperte o computador do modo de hibernação quando tiver sido estabelecida uma ligação USB entre o computador e a câmara. A câmara pode originar uma avaria. Antes de ligar/desligar ou reiniciar o computador ou despertar o computador do modo de hibernação, desligue a câmara e o computador.
  - Não se dão garantias de carregamento usando um computador feito por encomenda ou um computador modificado.

## Verificar a carga restante da bateria

Aparece no ecrã um indicador de carga restante.



### Notas

- O indicador de carga restante pode não estar correto em determinadas circunstâncias.

## Para retirar o pack de baterias

Alavanca de bloqueio

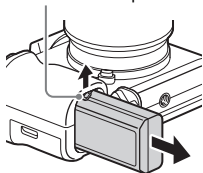

Desligue a câmara. Deslize a alavanca de fixação após confirmar que a luz de acesso (página 11) está desligada, e retire a bateria. Certifique-se de que não deixa cair a bateria.



# Inserir um cartão de memória (vendido separadamente)

- 1** Deslize a alavanca para abrir a tampa.

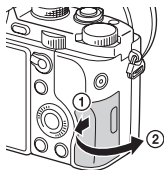

- 2** Insira o cartão de memória (vendido separadamente).

- Insira o cartão, com o canto recortado virado na direção indicada na figura, até ouvir um estalido.

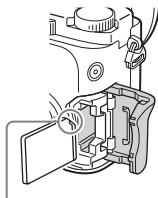

Certifique-se de que o canto recortado está virado corretamente.

PT

- 3** Feche a tampa.

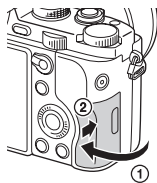

## Para retirar o cartão de memória

Certifique-se de que a luz de acesso (página 11) não está acesa, depois empurre uma vez o cartão de memória.

## Cartões de memória que podem ser usados

Pode usar os seguintes tipos de cartões de memória com esta câmara. Contudo, a operação correta não pode ser garantida para todos os tipos de cartões de memória.

	Cartão de memória	Para imagens fixas	Para filmes
<b>A</b>	Memory Stick PRO Duo	✓	✓ (Mark2 apenas)
	Memory Stick PRO-HG Duo	✓	✓
	Memory Stick XC-HG Duo	✓	✓
<b>B</b>	Cartão de memória SD	✓	✓ (Classe 4 ou superior)
	Cartão de memória SDHC	✓	✓ (Classe 4 ou superior)
	Cartão de memória SDXC	✓	✓ (Classe 4 ou superior)

• Neste manual, os produtos na tabela são coletivamente referidos como se segue:

**A:** “Memory Stick PRO Duo”

**B:** Cartão SD

### Notas

• Imagens gravadas num “Memory Stick XC-HG Duo” ou num cartão de memória SDXC não podem ser importadas nem reproduzidas em computadores ou dispositivos AV que não sejam compatíveis com exFAT\*. Certifique-se de que o dispositivo é compatível com exFAT antes de o ligar à câmara. Se ligar a sua câmara a um dispositivo incompatível, pode-lhe ser sugerido que formate o cartão.

Nunca formate o cartão em resposta a esta sugestão, ao fazê-lo irá apagar todos os dados no cartão.

\* exFAT é um sistema de ficheiros usado em “Memory Stick XC-HG Duo” e cartões de memória SDXC.

# Colocar uma objetiva

Defina o interruptor de alimentação da câmara para OFF antes de colocar ou retirar a objetiva.

## 1 Retire a tampa do corpo da câmara e a tampa para objetiva traseira da traseira da objetiva.

- Quando mudar de objetiva, mude rapidamente a objetiva longe de locais poeirentos para impedir que o pó ou detritos entrem no interior da câmara.
- Quando fotografar, retire a tampa dianteira da objetiva da dianteira da objetiva.

Tampa dianteira da objetiva

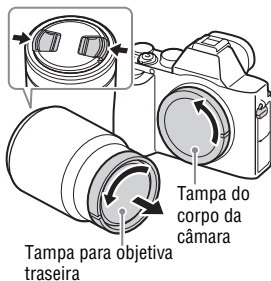

Tampa para objetiva traseira

## 2 Monte a objetiva alinhando as marcas brancas de indexação (índices de montagem) na objetiva e na câmara.

- Segure na câmara com a objetiva virada para baixo para impedir que o pó entre na câmara.

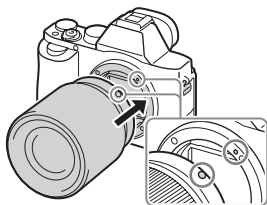

Marcas brancas de indexação

## 3 Enquanto empurra a objetiva ligeiramente na direção da câmara, rode a objetiva no sentido horário até dar um estalido na posição bloqueada.

- Certifique-se de que coloca a objetiva direita.

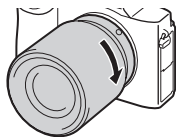

PT

**Notas**

- Quando colocar uma objetiva, não prima o botão de soltar a objetiva.
- Não use força quando colocar uma objetiva.
- O Adaptador para montagem (vendido separadamente) é necessário para usar uma objetiva de montagem tipo A (vendido separadamente). Para usar o Adaptador para montagem, consulte o manual de instruções fornecido com o Adaptador para montagem.
- Quando quiser fotografar imagens full-frame, use uma objetiva indicada para uma câmara full-frame.
- Quando transportar a câmara com uma objetiva colocada, segure firmemente na câmara e na objetiva.
- Não segure na parte da objetiva saliente para fazer zoom ou ajustar o foco.

**Para retirar a objetiva**

- 1 Prima totalmente o botão de soltar a objetiva e rode a objetiva para a esquerda até parar.**

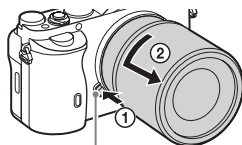

Botão de soltar a objetiva

- 2 Coloque as tampas na dianteira e traseira da objetiva e a tampa do corpo da câmara.**

- Antes de as colocar, retire delas qualquer pó.

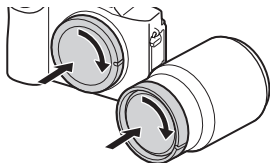

## Notas sobre a mudança da objetiva

Quando mudar a objetiva, se entrarem dentro da câmara pó ou detritos e aderirem à superfície do sensor de imagem (a parte que converte a luz num sinal elétrico), podem aparecer pontos escuros na imagem, dependendo do ambiente de fotografia.

A câmara está equipada com uma função antipoeira para evitar que o pó entre no sensor de imagem. Contudo, certifique-se sempre que muda a objetiva rapidamente longe de locais poeirentos quando coloca/retira uma objetiva.

# Acertar a data e hora

Quando liga a câmara pela primeira vez ou após inicializar as funções, aparece o ecrã para acertar a data e hora.

---

## 1 Coloque o interruptor de alimentação em ON para ligar a câmara.

Aparece o ecrã para acertar a data e hora.

- Para desligar a câmara, coloque o interruptor de alimentação em OFF.

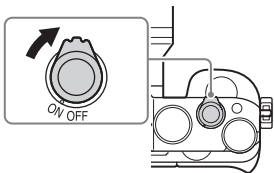

---

## 2 Verifique se [Confirmar] está selecionado no ecrã, depois carregue em ● na roda de controlo.

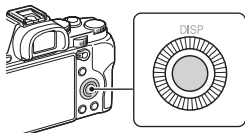

---

## 3 Selecione uma localização geográfica desejada, depois carregue em ●.

---

## 4 Prima ▲/▼ no seletor de controlo, ou selecione um item de definição rodando o seletor de controlo, depois prima ●.

---

## 5 Prima ▲/▼/◀/▶, ou selecione uma definição desejada rodando o seletor de controlo, depois prima ●.

---

## 6 Repita os passos 4 e 5 para definir outros itens, depois selecione [Confirmar] e prima ● no seletor de controlo.

---

### Para cancelar a operação de definição da data e hora

Carregue no botão MENU.

## Definir novamente a data/hora e área

Aparece automaticamente o ecrã de configuração da data e hora quando a alimentação for ligada pela primeira vez ou quando a bateria de reserva interna recarregável estiver descarregada. Para repor a data e hora, use o menu.

**Botão MENU** →  (Configuração)  
**4** → [Conf Data/Hora] ou [Definição de Área]

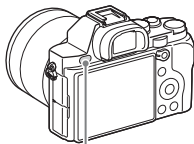

Botão MENU

## Manter a definição de data e hora

Esta câmara tem uma bateria interna recarregável para manter a data e hora e outras definições independentemente de a alimentação estar ligada ou desligada, ou a bateria estar ou não instalada.

# Fotografar imagens fixas

No modo auto, a câmara analisa o motivo e permite-lhe fotografar com as definições apropriadas.

---

**1 Coloque o interruptor de alimentação em ON para ligar a câmara.**

---

**2 Regule o seletor de modo para **AUTO** (Modo Auto).**

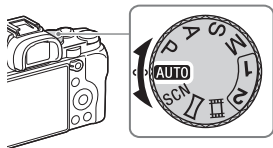

---

**3 Olhe para o visor e segure na câmara.**

---

**4 Determine o tamanho de um motivo.**

Quando utilizar uma objetiva com uma alavanca de zoom:

Desloque a alavanca de zoom.

Quando utilizar uma objetiva com um anel de zoom:

Rode o anel de zoom.

- O zoom ótico não está disponível quando estiver montada uma objetiva de distância focal fixada.
- Se o alcance de zoom do zoom ótico for excedido quando estiver montada uma objetiva com zoom motorizado, a câmara comuta automaticamente para zoom do lado da câmara.

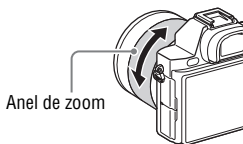



---

## 5 Carregue até meio no botão do obturador para focar.

- Quando a imagem estiver focada, soa um bip e o indicador ● ou (●) acende.
- 

## 6 Carregue no botão do obturador completamente para baixo para fotografar uma imagem.

- Se [Enquadr. Autom.] estiver definido para [Auto], quando fotografar rostos, motivos em grande plano (macro) ou motivos localizados pela função [Rastreo AF], a câmara analisa a cena e corta automaticamente a imagem captada para uma composição adequada. Tanto a imagem original como a cortada serão guardadas.
- 

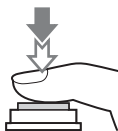

# Gravar filmes

---

## 1 Carregue no botão MOVIE para iniciar a gravação.

- Uma vez que [Botão MOVIE] está definido para [Sempre] na predefinição, a gravação de filmes pode ser iniciada a partir de qualquer modo de filmagem.

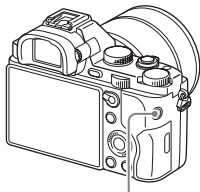

Botão MOVIE

---

## 2 Carregue novamente no botão MOVIE para parar a gravação.

---

### Notas

- O som da câmara em funcionamento pode ser gravado enquanto grava um filme. Pode desativar a gravação do som regulando [Gravação Áudio] para [Desligado].
- Para evitar a gravação do som de funcionamento do anel de zoom durante a gravação de filmes quando for utilizada uma objetiva com zoom motorizado, recomendamos a gravação de filmes usando a alavanca de zoom. Quando deslocar a alavanca de zoom, coloque o seu dedo levemente na alavanca e opere-a sem sacudir.
- O tempo de gravação contínua de um filme depende da temperatura ambiente ou condição da câmara. Consulte “Notas sobre a gravação contínua de filmes” (página 59).
- Quando aparece o ícone [H], a temperatura da câmara está muito elevada. Desligue a câmara e aguarde até a temperatura da câmara diminuir.
- Quando estiver a gravar continuamente durante um longo período de tempo, pode sentir que a câmara está quente. Isso é normal. Além disso, pode aparecer a mensagem “Câmara sobreaquecida. Deixe-a arrefecer.” Nesses casos, desligue a câmara e espere até a câmara estar pronta a filmar novamente.



# Reproduzir imagens

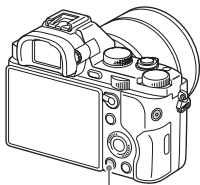











## 1 Carregue no botão .



Botão .

## 2 Selecione uma imagem premindo / no seletor de controlo.

- Para reproduzir filmes, carregue em  na roda de controlo.
- Se premir  no seletor de controlo enquanto reproduz um filme, o painel de controlo será visualizado.

Painel de controlo	Ação durante reprodução de filmes
	Reprodução
	Pausa
	Avanço rápido
	Rebobinagem rápida
	Avanço lento da reprodução
	Rebobinagem lenta da reprodução
	Filme seguinte
	Filme anterior
	Avanço de fotograma
	Retrocesso de fotograma
	Definições do volume
	Fecha o painel de controlo

### Notas

- Os filmes gravados usando outros dispositivos podem não ser reproduzidos nesta câmara.

# Apagar imagens

Assim que tiver apagado uma imagem, não a consegue restaurar. Certifique-se de que quer apagar a imagem antes de prosseguir.

---

**1 Enquanto visualiza a imagem que quer apagar, carregue no botão  (Apagar).**

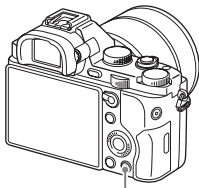

Botão  (Apagar)

---

**2 Seleccione [Apagar] com ▲/▼ no seletor de controlo, depois carregue em ●.**

- Para apagar várias imagens ao mesmo tempo, seleccione o botão MENU →  (Reprodução) 1 → [Apagar].

---

## Notas

- As imagens protegidas não podem ser apagadas.

# Selecionar um modo de fotografia

Rode o seletor de modo e defina para o modo de fotografia desejado.

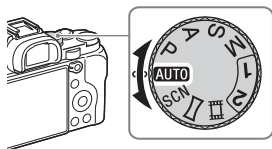

Estão disponíveis os seguintes modos de fotografia.

<b>AUTO</b> (Modo Auto)	Permite-lhe fotografar imagens fixas com as definições ajustadas automaticamente.
<b>P</b> (Programa auto)	Permite-lhe fotografar com a exposição (a velocidade do obturador e o valor de abertura) ajustada automaticamente. As outras definições podem ser ajustadas manualmente.
<b>A</b> (Prioridade abertura)	Fotografa ajustando a abertura e mudando a profundidade de campo, ou desfocando o plano de fundo.
<b>S</b> (Prioridade obturador)	Ajusta a velocidade do obturador para mostrar o movimento do motivo.
<b>M</b> (Exposição manual)	Permite-lhe fotografar depois de ajustar manualmente a exposição (a velocidade do obturador e o valor de abertura) usando o seletor dianteiro ou traseiro.
<b>1/2</b> (Rechamar memória)	Chama definições pré-registadas em [Memória] nas  (Definições da Câmara).
<b>SCN</b> (Seleção de cena)	Permite-lhe fotografar com predefinições de acordo com a cena.
(Varrer panorama)	Permite-lhe fotografar imagens panorâmicas combinando múltiplas imagens.
(Filme)	Permite-lhe alterar as definições de fotografia e gravar um filme.

PT

# Utilização das funções com um só toque Wi-Fi e NFC

Pode executar as seguintes operações usando as funções com um só toque Wi-Fi e NFC da câmara.

Guardar imagens para um computador.



Utilizar o smartphone como um controlo remoto da câmara.

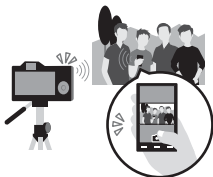

Transferir imagens da câmara para um smartphone.



Visualizar imagens fixas numa TV.



Para mais detalhes sobre as funções com um só toque Wi-Fi e NFC, consulte o documento em anexo “Wi-Fi Connection/One-touch (NFC) Guide” ou o Guia de Ajuda (página 54).

## Ligar a câmara a um ponto de acesso sem fios

Ligue a câmara ao seu ponto de acesso sem fios. Antes de iniciar o procedimento, certifique-se de que tem consigo o SSID (nome do ponto de acesso) e senha do seu ponto de acesso sem fios.

**1 MENU** →  (Sem fios) **2** → [Defin. Ponto Acesso].

- 2** Use ▲/▼ no seletor de controlo para seleccionar o ponto de acesso ao qual pretende ligar-se. Prima ● no centro do seletor de controlo e introduza a senha se um ícone de chave for visualizado com um ponto de acesso sem fios, depois seleccione [OK].

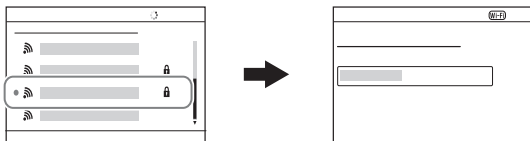

### Notas

- Se uma ligação não estiver estabelecida, veja o manual de instruções do ponto de acesso sem fios ou contacte o administrador do ponto de acesso.
- Para guardar imagens para um computador, instale o seguinte software dedicado no seu computador.

Quando usar Windows: PlayMemories Home

[www.sony.net/pm/](http://www.sony.net/pm/)

Quando usar Mac: Importador Automático Sem Fio

<http://www.sony.co.jp/imsoft/Mac/>

PT

# Adicionar aplicações à câmara (Transferência de aplicações)

Pode adicionar as funções desejadas à sua câmara ligando ao website de transferência de aplicações  (PlayMemories Camera Apps) através da Internet. Por exemplo, estão disponíveis as seguintes funções:

- Pode utilizar vários efeitos para fotografar imagens.
- Pode transferir imagens diretamente da câmara para serviços de rede.

## Transferência de aplicações

### 1 Aceda ao website de transferência de aplicações.

<http://www.sony.net/pmca>

### 2 Siga as instruções no ecrã e adquira uma conta de serviço.

- Se tiver uma conta, inicie a sessão no site de transferência de aplicações.

### 3 Selecione a aplicação desejada e transfira a aplicação para a câmara seguindo as instruções no ecrã.

- Para ligar a câmara a um computador Mac, execute a seguinte definição na câmara.

MENU →  (Configuração) 4 → [Ligação USB] → [MTP]

① A um terminal USB do computador

② Cabo micro USB (fornecido)

③ Terminal múltiplo

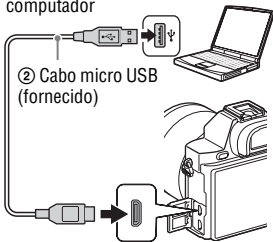



#### Notas

- A função de transferência de aplicações pode não estar disponível em alguns países e regiões. Para mais detalhes, consulte o website de transferência de aplicações acima.



## Como transferir aplicações diretamente usando a função Wi-Fi da câmara

Pode transferir aplicações usando a função Wi-Fi sem ligar a um computador.

Selecione MENU →  (Aplicação) → [Lista de Aplicações] →  (PlayMemories Camera Apps), depois siga as instruções no ecrã para transferir aplicações.

Adquira previamente uma conta de serviço.

Selecione MENU →  (Sem fios) 2 → [Defin. Ponto Acesso] → ponto de acesso a ser ligado → mude [Defin. Endereço IP] para [Auto] se estiver definida para [Manual].

# Utilizar o software

Utilize as seguintes aplicações para otimizar o uso de imagens fotografadas com a sua câmara.

- “Image Data Converter”
- “PlayMemories Home”
- “Remote Camera Control”

Para mais detalhes sobre a instalação, consulte as páginas 50 a 52.

## Ambiente informático recomendado (Windows)

Recomendam-se os seguintes ambientes informáticos quando utilizar o software e importar imagens através de uma ligação USB.

<b>SO (pré-instalado)</b>	Windows Vista* SP2/Windows 7 SP1/Windows 8
<b>“PlayMemories Home”</b>	<b>CPU:</b> Intel Pentium III 800 MHz ou superior (Para reproduzir/editar os filmes de Alta Definição: Intel Core Duo 1,66 GHz ou superior/Intel Core 2 Duo 1,66 GHz ou superior, Intel Core 2 Duo 2,26 GHz ou superior (AVC HD (FX/FH)), Intel Core 2 Duo 2,40 GHz ou superior (AVC HD (PS))) <b>Memória:</b> 1 GB ou mais <b>Disco Rígido:</b> Espaço de disco necessário para a instalação—aproximadamente 600 MB <b>Visualização:</b> Resolução do ecrã—1024 × 768 pontos ou mais
<b>“Image Data Converter Ver.4”/ “Remote Camera Control Ver.3”</b>	<b>CPU/Memória:</b> Pentium 4 ou superior/1 GB ou mais <b>Visualização:</b> 1024 × 768 pontos ou mais

\* Starter (Edition) não é suportado.

## Ambiente informático recomendado (Mac)

Recomendam-se os seguintes ambientes informáticos quando utilizar o software e importar imagens através de uma ligação USB.

<b>SO (pré-instalado)</b>	Mac OS X v10.6 – v10.8
<b>“PlayMemories Home”</b>	<b>CPU:</b> Processadores Intel (Intel Core Solo/Core Duo/Core 2 Duo, etc.) <b>Disco Rígido:</b> Espaço de disco necessário para a instalação—aproximadamente 100 MB <b>Visualização:</b> Resolução do ecrã—1024 × 768 pontos ou mais
<b>“Image Data Converter Ver.4”/“Remote Camera Control Ver.3”</b>	<b>CPU:</b> Intel Core Solo/Core Duo/Core 2 Duo ou superior <b>Memória:</b> Recomenda-se 1 GB ou mais. <b>Visualização:</b> 1024 × 768 pontos ou mais

### Notas

- A operação não pode ser assegurada num ambiente que se baseie numa atualização dos sistemas operativos descritos acima ou num ambiente multiboot.
- Se ligar 2 ou mais dispositivos USB a um único computador ao mesmo tempo, alguns dispositivos, incluindo a câmara, podem não funcionar, dependendo dos tipos de dispositivos USB que estiver a utilizar.
- Ligar a câmara através de uma interface USB que seja compatível com Hi-Speed USB (compatível com USB 2.0) permite-lhe transferência avançada (transferência a alta velocidade), porque a câmara é compatível com Hi-Speed USB (compatível com USB 2.0).
- Quando o seu computador retoma a atividade do modo de suspensão ou hibernação, a comunicação entre a câmara e o seu computador pode não recuperar ao mesmo tempo.

PT

## Utilizar “Image Data Converter”

Com “Image Data Converter”, pode fazer o seguinte:

- Pode reproduzir e editar imagens gravadas no formato RAW com várias correções, como curva de tons e nitidez.
- Pode ajustar imagens com equilíbrio de brancos, exposição e [Modo criativo], etc.
- Pode guardar imagens visualizadas e editadas num computador. Pode guardar a imagem no formato RAW ou guardá-la no formato de ficheiro geral.
- Pode visualizar e comparar as imagens RAW e as imagens JPEG gravadas por esta câmara.
- Pode classificar imagens em 5 graus.
- Pode aplicar rótulos de cor.

Para utilizar “Image Data Converter”, consulte a Ajuda.

Clique em [Iniciar] → [Todos os programas] → [Image Data Converter] → [Ajuda] → [Image Data Converter Ver.4].

Página de apoio de “Image Data Converter” (apenas em inglês)

<http://www.sony.co.jp/ids-se/>

## Instalar “Image Data Converter”

### 1 Transfira o software do seguinte URL e instale-o no seu computador.

**Windows:**

<http://www.sony.co.jp/imsoft/Win/>

**Mac:**

<http://www.sony.co.jp/imsoft/Mac/>

---

### Notas

- Inicie a sessão como Administrador.

## Utilizar “PlayMemories Home”

O software “PlayMemories Home” permite-lhe importar imagens fixas e filmes para o seu computador e utilizá-los. É necessário “PlayMemories Home” para importar filmes AVCHD para o seu computador.



Importar imagens da sua câmara



Reproduzir imagens importadas



No Windows, estão também disponíveis as seguintes funções.



Visualizar  
imagens no  
Calendário



Criar  
discos de  
filmes



Transferir  
imagens para  
serviços de rede

Partilhar imagens no  
“PlayMemories  
Online”



### Notas

- É necessária uma ligação à internet para instalar “PlayMemories Home”.
- É necessária uma ligação à internet para utilizar “PlayMemories Online” ou outros serviços de rede. “PlayMemories Online” ou outros serviços de rede podem não estar disponíveis em alguns países ou regiões.
- Consulte o seguinte URL para software Mac:  
<http://www.sony.co.jp/imsoft/Mac/>
- Se o software “PMB (Picture Motion Browser)”, fornecido com modelos lançados antes de 2011, já estiver instalado no seu computador, será substituído por “PlayMemories Home” durante a instalação. Utilize “PlayMemories Home”, o software sucessor do “PMB”.

- Filmes gravados usando a definição [60p 28M(PS)]/[50p 28M(PS)], [60i 24M(FX)]/[50i 24M(FX)] ou [24p 24M(FX)]/[25p 24M(FX)] em  Definição Gravação são convertidos por “PlayMemories Home” para criar um disco de gravação AVCHD. Esta conversão pode demorar muito tempo. Além disso, não pode criar um disco com a qualidade de imagem original. Se quiser manter a qualidade de imagem original, guarde os seus filmes num Blu-ray Disc.

## Instalar “PlayMemories Home”

- 1 Utilizando o browser da Internet no seu computador, visite o seguinte URL, depois clique em [Instalar] → [Executar].**

[www.sony.net/pm/](http://www.sony.net/pm/)

- 2 Siga as instruções no ecrã para terminar a instalação.**

## Utilizar “Remote Camera Control”

Ligue a câmara ao seu computador. Com “Remote Camera Control” pode:

- Configurar a câmara ou gravar uma imagem do computador.
- Gravar uma imagem diretamente para o computador.
- Executar uma Fotografia com Temporizador de Intervalo.

Configure o seguinte antes da utilização: MENU →  (Configuração) 4 → [Ligação USB] → [PC Remoto]

## Instalar “Remote Camera Control”

- 1 Utilizando o browser da Internet no seu computador, visite o seguinte URL.**

**Windows:**

<http://www.sony.co.jp/imsoft/Win/>

**Mac:**

<http://www.sony.co.jp/imsoft/Mac/>

## **2 Siga as instruções no ecrã para transferir e instalar “Remote Camera Control”.**

---

### **Notas**

- É necessária uma ligação à internet para instalar “Remote Camera Control”.

# Aprender mais acerca da câmara (“Guia de Ajuda”)



“Guia de Ajuda” é um manual on-line. Consulte-o para instruções aprofundadas sobre as muitas funções da câmara.

---

## 1 Aceda à página de apoio da Sony.

<http://www.sony.net/SonyInfo/Support/>

---

## 2 Selecione o seu país ou região.

---

## 3 Pesquise o nome de modelo da sua câmara na página de apoio.

- Verifique o nome do modelo na parte inferior da sua câmara.
-



# Verificar o número de imagens e tempo de gravação de filmes

Quando introduz um cartão de memória na câmara e regula o interruptor de alimentação para ON, o número de imagens que pode ser gravado (caso continue a fotografar usando as atuais definições) é visualizado no ecrã.

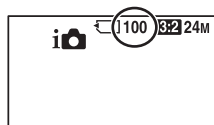

## Notas

- Quando “0” (o número de imagens que podem ser gravadas) pisca a amarelo, o cartão de memória está cheio. Substitua o cartão de memória por outro, ou apague imagens do atual cartão de memória (página 42).
- Quando “NO CARD” (o número de imagens que podem ser gravadas) pisca a amarelo, significa que nenhum cartão de memória foi inserido. Insira um cartão de memória.

## O número de imagens que podem ser gravadas num cartão de memória

PT

A tabela abaixo mostra o número aproximado de imagens que podem ser gravadas num cartão de memória formatado com esta câmara. Os valores são definidos usando cartões de memória padrão Sony para testes. Os valores podem variar dependendo das condições de fotografia e do tipo de cartão de memória usado.

## ILCE-7:

Tamanho imagem: L: 24M

Rácio aspeto: 3:2\*

Cartão de memória formatado com esta câmara

(Unidades: Imagens)

Capacidade Tamanho	2 GB	4 GB	8 GB	16 GB	32 GB	64 GB
Standard	280	560	1100	2250	4600	9200
Fina	195	395	800	1600	3200	6400
Extra fina	105	215	435	870	1700	3450
RAW & JPEG	54	105	215	435	870	1750
RAW	74	145	295	600	1200	2400

## ILCE-7R:

Tamanho imagem: L: 36M

Rácio aspeto: 3:2\*

Cartão de memória formatado com esta câmara

(Unidades: Imagens)

Capacidade Tamanho	2 GB	4 GB	8 GB	16 GB	32 GB	64 GB
Standard	215	440	890	1750	3550	7000
Fina	145	295	600	1200	2400	4800
Extra fina	78	150	310	630	1250	2500
RAW & JPEG	37	75	150	300	610	1200
RAW	50	99	200	405	810	1600

\* Quando [Rácio aspeto] estiver definido para [16:9], pode gravar mais imagens do que a quantidade mostrada na tabela acima (exceto quando [RAW] estiver selecionado).

## O número de imagens que pode ser gravadas usando um pack de baterias

Note que os números reais podem diferir dependendo das condições de utilização.

### ILCE-7:

	Duração da bateria	Número de imagens
Fotografar (imagens fixas)	Aprox. 135 min.	Aprox. 270 imagens
Filmagem efetiva (filmes)	Aprox. 60 min.	—
Filmagem contínua (filmes)	Aprox. 100 min.	—
Visualizar (imagens fixas)	Aprox. 280 min.	Aprox. 5600 imagens

### ILCE-7R:

	Duração da bateria	Número de imagens
Fotografar (imagens fixas)	Aprox. 135 min.	Aprox. 270 imagens
Filmagem efetiva (filmes)	Aprox. 60 min.	—
Filmagem contínua (filmes)	Aprox. 90 min.	—
Visualizar (imagens fixas)	Aprox. 280 min.	Aprox. 5600 imagens

### Notas

- O número de imagens acima aplica-se quando o pack de baterias está totalmente carregado. O número de imagens pode diminuir dependendo das condições de utilização.
- O número de imagens que podem ser gravadas é para fotografar nas seguintes condições:
  - O pack de baterias é usado a uma temperatura ambiente de 25°C.
  - Utilização da objetiva FE 28-70 mm F3.5-5.6 OSS
  - Utilização de Sony “Memory Stick PRO Duo” (Mark2) (vendido separadamente)
  - [Luminosidade visor.] está regulada para [Manual] [±0].
  - [Brilho Monitor] está regulada para [Manual] [±0].
  - [Qualidade Exibição] está regulada para [Normal] (ILCE-7)/[Alta] (ILCE-7R).
- O número para “Fotografar (imagens fixas)” baseia-se na norma CIPA, e é para fotografar nas seguintes condições:
  - (CIPA: Camera & Imaging Products Association)
  - [Modo de Focagem] está regulada para [Disparo único AF].
  - Fotografar uma vez em cada 30 segundos.
  - A alimentação liga-se e desliga-se uma vez em cada dez.

- O número de minutos para gravação de filme baseia-se na norma CIPA, e é para filmagem nas seguintes condições:
  - [📹] Definição Gravação] está regulada para [60i 17M(FH)]/[50i 17M(FH)].
  - Gravação de filmes típica: A duração da bateria baseia-se em filmagem, fazer zoom, filmagem em espera, ligar/desligar, etc. repetidamente.
  - Gravação contínua de filmes: A duração da bateria baseia-se em filmagem sem parar até o limite (29 minutos) ter sido atingido, e depois continuada voltando a carregar no botão MOVIE. Outras funções, como por exemplo fazer zoom, não são operadas.

## Tempo de gravação disponível para um filme

A tabela abaixo mostra os tempos de gravação totais aproximados usando um cartão de memória formatado com esta câmara.

### Cartão de memória formatado com esta câmara (h (hora), m (minuto))

Capacidade Defin. Gravação	2 GB	4 GB	8 GB	16 GB	32 GB	64 GB
60i 24M(FX)/50i 24M(FX)	10 m	20 m	40 m	1 h 30 m	3 h	6 h
60i 17M(FH)/50i 17M(FH)	10 m	30 m	1 h	2 h	4 h 5 m	8 h 15 m
60p 28M(PS)/50p 28M(PS)	9 m	15 m	35 m	1 h 15 m	2 h 30 m	5 h 5 m
24p 24M(FX)/25p 24M(FX)	10 m	20 m	40 m	1 h 30 m	3 h	6 h
24p 17M(FH)/25p 17M(FH)	10 m	30 m	1 h	2 h	4 h	8 h
1440×1080 12M	20 m	40 m	1 h 20 m	2 h 45 m	5 h 30 m	11 h
VGA 3M	1 h 10 m	2 h 25 m	4 h 55 m	10 h	20 h	40 h

- Filmagem contínua é possível durante aproximadamente 29 minutos (um limite da especificação do produto). O tempo de gravação máximo contínuo de um filme de formato MP4 (12M) é de cerca de 20 minutos (limitado pela restrição de tamanho de ficheiro de 2 GB).

## Notas

- O tempo de gravação de filmes varia porque a câmara está equipada com VBR (taxa de bits variável), que ajusta automaticamente a qualidade da imagem dependendo da cena de filmagem. Quando gravar um motivo a mover-se rapidamente, a imagem é mais clara mas o tempo de gravação é mais curto porque é necessária mais memória para a gravação.  
O tempo de gravação varia também dependendo das condições de filmagem, do motivo ou das definições da qualidade/tamanho da imagem.
- Os valores mostrados não são de tempo de gravação contínuo.
- O tempo de gravação pode diferir dependendo das condições de filmagem e do cartão de memória usado.
- Quando [12] estiver indicado, pare a gravação do filme. A temperatura no interior da câmara aumentou para um nível inaceitável.
- Para mais detalhes sobre a reprodução de filmes, consulte a página 41.

## Notas sobre a gravação contínua de filmes

- Requer muita energia a gravação de filmes de alta qualidade ou filmagem contínua usando o sensor de imagem. Por conseguinte, se continuar a filmar, a temperatura no interior da câmara subirá, especialmente a do sensor de imagem. Nesses casos, a câmara desliga automaticamente porque as altas temperaturas afetam a qualidade das imagens ou afetam o mecanismo interno da câmara.
- A duração de tempo disponível para gravar filmes varia com a temperatura ou condição da câmara antes de iniciar a gravação. Se recompuer ou filmar frequentemente imagens após a alimentação ser ligada, a temperatura no interior da câmara subirá e o tempo de gravação disponível será mais curto.
- Se a câmara pára a gravação devido à temperatura, deixe-a durante vários minutos com a alimentação desligada. Inicie a gravação após a temperatura no interior da câmara descer totalmente.
- Se observar os seguintes pontos, o tempo de gravação será mais longo.
  - Mantenha a câmara afastada da luz solar direta.
  - Desligue a câmara quando não estiver a ser utilizada.
- O tamanho máximo de um ficheiro de filme é de cerca de 2 GB. Quando o tamanho do ficheiro for cerca de 2 GB, a gravação para automaticamente quando [12] Formato ficheiro] estiver definido para [MP4], e é criado automaticamente um novo ficheiro de filme quando [12] Formato ficheiro] estiver definido para [AVCHD].
- O tempo máximo de gravação contínua é de 29 minutos.

PT

# Especificações

## Câmara

### [Sistema]

Tipo de câmara: Câmara Digital de  
Objetiva intercambiável  
Lente: Objetiva de montagem tipo E

### [Sensor de imagem]

Formato da imagem:

ILCE-7: Tamanho completo  
35 mm (35,8 mm × 23,9 mm),  
sensor de imagem CMOS

ILCE-7R: Tamanho completo  
35 mm (35,9 mm × 24,0 mm),  
sensor de imagem CMOS

Número total de píxeis da câmara:

ILCE-7:  
Aprox. 24,7 Megapíxeis

ILCE-7R

Aprox. 36,8 Megapíxeis

Número efetivo de píxeis da câmara:

ILCE-7:  
Aprox. 24,3 Megapíxeis

ILCE-7R

Aprox. 36,4 Megapíxeis

### [Antipoeira]

Sistema: Revestimento de proteção  
antiestático no Filtro Ótico e  
mecanismo de vibração  
ultrassónico

### [Sistema de foco auto]

Sistema:

ILCE-7:  
sistema de deteção de fase/  
sistema de deteção de contraste

ILCE-7R:

Sistema de deteção de contraste  
Amplitude de sensibilidade: 0 EV a  
20 EV (equivalente a ISO 100  
com objetiva F2,8)

### [Visor eletrónico]

Tipo: Visor eletrónico  
Número total de pontos: 2 359 296  
pontos

Cobertura da moldura: 100%  
Ampliação: 0,71 × com objetiva  
50 mm ao infinito,  $-1 \text{ m}^{-1}$   
(dioptria)

Ponto de visão: Aproximadamente  
27 mm da ocular, 22 mm do  
quadro da ocular a  $-1 \text{ m}^{-1}$

Ajuste de dioptria:  $-4,0 \text{ m}^{-1}$  a  $+3,0 \text{ m}^{-1}$   
(dioptria)

### [Ecrã LCD]

Painel LCD: 7,5 cm (tipo 3,0) drive  
TFT

Número total de pontos:  
921 600 pontos

### [Controlo de exposição]

Método de medição: medição  
avaliativa 1 200 zona pelo sensor  
de imagem

Amplitude de medição: 0 EV a 20 EV  
(equivalente a ISO 100 com  
objetiva F2,8)

Sensibilidade ISO (Índice de exposição recomendado):  
Imagens fixas: [ISO AUTO], ISO 50 a 25 600 (passo 1/3 EV)  
Filmes: [ISO AUTO], ISO 200 a 25 600 (passo 1/3 EV)  
Redução do ruído de múltiplos fotogramas: [ISO AUTO]/ISO 100 a 51 200 (passo 1 EV)  
Compensação da exposição:  $\pm 5,0$  EV (comutável entre passos 1/3 e 1/2 EV)

### [Obturador]

Tipo: Controlado eletronicamente, tipo vertical/transversal, plano focal

Amplitude de velocidade:

Imagens fixas: 1/8 000 segundo a 30 segundos, bulb

Filmes: 1/8 000 segundo a 1/4 segundo (passo de 1/3)

Dispositivo compatível com 1080 60i até 1/60 segundo no modo AUTO (até

1/30 segundo no modo de obturador lento Auto)

Dispositivo compatível com 1080 50i até 1/50 segundo no modo AUTO (até

1/25 segundo no modo de obturador lento Auto)

Velocidade de sincronização do flash:  
ILCE-7: 1/250 segundo  
ILCE-7R: 1/160 segundo

### [Formato de gravação]

Formato de arquivo: Conforme JPEG (DCF Ver. 2.0, Exif Ver. 2.3, MPF Baseline), RAW (formato ARW 2.3 da Sony)

Filme (formato AVCHD):

Compatível com o formato AVCHD Ver. 2.0

Vídeo: MPEG-4 AVC/H.264

Áudio: Dolby Digital 2 canais, equipado com o Dolby Digital Stereo Creator

- Fabricado sob licença da Dolby Laboratories.

Filme (formato MP4): Vídeo: MPEG-4 AVC/H.264

Áudio: MPEG-4 AAC-LC 2 canais

**[Meio de gravação]**

“Memory Stick PRO Duo”, cartão SD

**[Portas de entrada/saída]**

Terminal múltiplo\*: Hi-Speed USB (USB 2.0)

HDMI: Microtomada HDMI tipo D

Terminal  (Microfone):

Minitomada de estéreo

∅ 3,5 mm

Terminal  (Auscultadores):

minitomada de estéreo

∅ 3,5 mm

\* Suporta dispositivos compatíveis com Micro USB.

**[Alimentação, geral]**

Bateria usada: Pack de baterias recarregável NP-FW50

**[Consumo de energia]**

Quando usar uma objetiva

FE 28-70 mm F3.5-5.6 OSS\*

ILCE-7:

Quando usar o visor:

Aprox. 3,5 W

Quando usar o ecrã LCD:

Aprox. 2,7 W

ILCE-7R:

Quando usar o visor:

Aprox. 3,5 W

Quando usar o ecrã LCD:

Aprox. 2,7 W

\* Fornecida com ILCE-7K

**[Outros]**

Exif Print: Compatível

PRINT Image Matching III:

Compatível

DPOF: Compatível



Dimensões: Aprox. 126,9 mm × 94,4 mm × 48,2 mm (L/A/P, excluindo saliências)

Peso:

ILCE-7:

Aprox. 474 g (com bateria e “Memory Stick PRO Duo”)

Aprox. 416 g (corpo apenas)

ILCE-7R:

Aprox. 465 g (com bateria e “Memory Stick PRO Duo”)

Aprox. 407 g (corpo apenas)

Temperatura de operação: 0 °C a 40 °C

### [LAN sem fios]

Formato suportado: IEEE 802.11 b/g/n

Banda de frequência: Largura de banda de 2,4 GHz

Segurança: WEP/WPA-PSK/WPA2-PSK

Método de ligação: WPS (Wi-Fi Protected Setup)/Manual

Método de acesso: Modo de infraestrutura

NFC: Em conformidade com NFC Forum Type 3 Tag

### Transformador de CA AC-UB10C/UB10D

Alimentação: CA 100 V a 240 V, 50 Hz/60 Hz, 70 mA

Tensão de saída: CC 5 V, 0,5 A

Temperatura de operação: 0 °C a 40 °C

Temperatura de armazenamento: -20 °C a +60 °C

Dimensões (Aprox.):

50 mm × 22 mm × 54 mm (L/A/P)

### Pack de baterias recarregável NP-FW50

Bateria usada: Bateria de íão de lítio

Tensão máxima: CC 8,4 V

Tensão nominal: CC 7,2 V

Tensão de carga máxima: CC 8,4 V

Corrente de carga máxima: 1,02 A

Capacidade: Típica 7,7 Wh (1 080 mAh)

Mínimo: 7,3 Wh (1 020 mAh)

Dimensões máximas:

Aprox. 31,8 mm × 18,5 mm × 45 mm (L/A/P)

### Objetiva FE 28-70 mm F3.5-5.6 OSS (Fornecida com ILCE-7K)

Distância focal: 28 mm – 70 mm

Grupos de objetivas–elementos: 8–9 PT

Ângulo de visão: 75° – 34°

Foco mínimo\*: 0,3 m – 0,45 m

Ampliação máxima: 0,19×

F-stop mínimo: f/22 – f/36

Diâmetro do filtro: 55 mm

Dimensões (diâmetro máximo × altura):

Aprox. 72,5 mm × 83 mm

Peso: Aprox. 295 g

SteadyShot: Disponível

\*A focagem mínima é a distância mais curta entre o sensor de imagem e o motivo.

Design e especificações sujeitos a alterações sem aviso prévio.

## Sobre a compatibilidade dos dados da imagem

- Esta câmara está conforme a norma universal DCF (Design rule for Camera File system) criada pela JEITA (Japan Electronics and Information Technology Industries Association).
- A reprodução de imagens gravadas com a sua câmara noutro equipamento e reprodução de imagens gravadas ou editadas com outro equipamento na sua câmara não está garantida.

## Marcas comerciais

- As seguintes marcas são marcas comerciais da Sony Corporation. **α**, “Memory Stick”, “Memory Stick PRO”, **MEMORY STICK PRO**, “Memory Stick Duo”, **MEMORY STICK DUO** “Memory Stick PRO Duo”, **MEMORY STICK PRO DUO** “Memory Stick PRO-HG Duo”, **MEMORY STICK PRO-HG DUO** “Memory Stick XC-HG Duo”, **MEMORY STICK XC-HG DUO** “MagicGate”, **MAGIC GATE**, “BRAVIA”, “InfoLITHIUM”, “PlayMemories Camera Apps”, “PlayMemories Home”, “PlayMemories Online”, “PlayMemories Mobile”
- “AVCHD Progressive” e logótipo “AVCHD Progressive” são marcas comerciais da Panasonic Corporation e Sony Corporation.
- Dolby e o símbolo duplo D são marcas comerciais da Dolby Laboratories.
- Microsoft, Windows e Windows Vista são marcas registadas da Microsoft Corporation nos Estados Unidos e/ou outros países.
- Os termos HDMI e HDMI High-Definition Multimedia Interface, e o logótipo HDMI são marcas comerciais ou marcas registadas da HDMI Licensing LLC nos Estados Unidos e outros países.
- Mac, Mac OS são marcas registadas da Apple Inc.
- iOS é uma marca registada ou marca comercial da Cisco Systems, Inc. e/ou suas associadas nos Estados Unidos e determinados outros países.

- iPhone e iPad são marcas comerciais da Apple Inc., registadas nos EUA e outros países.
- Intel, Intel Core, e Pentium são marcas comerciais ou marcas registadas da Intel Corporation.
- O logótipo SDXC é uma marca comercial da SD-3C, LLC.
- Android, Google Play são marcas comerciais da Google Inc.
- Wi-Fi, o logótipo Wi-Fi, Wi-Fi PROTECTED SET-UP são marcas registadas da Wi-Fi Alliance.
- A Marca N é uma marca comercial ou marca registada da NFC Forum, Inc. nos Estados Unidos e noutros países.
- DLNA e DLNA CERTIFIED são marcas comerciais da Digital Living Network Alliance.
- “PS” e “PlayStation” são marcas registadas da Sony Computer Entertainment Inc.
- Facebook e o logótipo “f” são marcas comerciais ou marcas registadas da Facebook, Inc.
- YouTube e o logótipo YouTube são marcas comerciais ou marcas registadas da Google Inc.
- Eye-Fi é uma marca comercial da Eye-Fi, Inc.
- Além disso, os nomes do sistema e produtos utilizados neste manual, em geral, são marcas comerciais ou marcas registadas dos seus respectivos programadores ou fabricantes. No entanto, as marcas <sup>TM</sup> ou <sup>®</sup> não são utilizadas em todos os casos neste manual.



- Acrescente mais divertimento com a sua PlayStation 3 transferindo a aplicação para PlayStation 3 de PlayStation Store (onde disponível).
- A aplicação para PlayStation 3 requer conta PlayStation Network e transferência da aplicação. Acessível em áreas onde esteja disponível PlayStation Store.



Informação adicional sobre este produto e respostas a perguntas frequentes podem ser encontradas no Website do Apoio ao Cliente.

<http://www.sony.net/>

### Montagestuk E

ILCE-7R Model No. WW328261

ILCE-7 Model No. WW328262

### WAARSCHUWING

**Om het gevaar van brand of elektrische schokken te verkleinen, mag het apparaat niet worden blootgesteld aan regen of vocht.**

**BELANGRIJKE  
VEILIGHEIDSIN-  
STRUCTIES  
-BEWAAR DEZE  
INSTRUCTIES  
GEVAAR  
OM DE KANS OP  
BRAND EN  
ELEKTRISCHE  
SCHOKKEN TE  
VERKLEINEN, HOUDT  
U ZICH NAUWGEZET  
AAN DEZE  
INSTRUCTIES.**

### LET OP

#### Accu

Bij onjuist gebruik van de accu, kan de accu barsten, brand veroorzaken en chemische brandwonden tot gevolg hebben. Houd rekening met de volgende voorzorgsmaatregelen.

- Demonteer de accu niet.
- Plet de accu niet en stel deze niet bloot aan schokken of stoten, laat deze niet vallen en ga er niet op staan.
- Veroorzaak geen kortsluiting en zorg dat er geen metalen voorwerpen in aanraking komen met de aansluitpunten.
- Stel de accu niet bloot aan hoge temperaturen boven 60 °C, zoals direct zonlicht of in een auto die in de zon geparkeerd staat.
- Verbrand de accu niet en gooi deze niet in het vuur.
- Gebruik geen beschadigde of lekkende lithiumion batterijen.
- Laad de accu op met een echte Sony-acculader of een apparaat waarmee de accu kan worden opgeladen.
- Houd de accu buiten het bereik van kleine kinderen.
- Houd de accu droog.
- Vervang de accu alleen door hetzelfde accutype of een vergelijkbaar accutype dat door Sony wordt aanbevolen.
- Gooi de gebruikte accu zo snel mogelijk weg volgens de instructies.

## Netspanningsadapter

Als u de netspanningsadapter gebruikt, sluit u deze aan op een stopcontact in de buurt. Koppel de netspanningsadapter onmiddellijk los van het stopcontact als een storing optreedt tijdens het gebruik van het apparaat.

Het netsnoer, indien bijgeleverd, is specifiek ontworpen voor gebruik met alleen deze camera, en mag niet worden gebruikt voor enig ander elektrisch apparaat.

## Voor klanten in Europa

### Kennisgeving voor klanten in de landen waar EU-richtlijnen van toepassing zijn

Producent: Sony Corporation, 1-7-1 Konan Minato-ku Tokyo, 108-0075 Japan  
Voor EU-product conformiteit: Sony Deutschland GmbH, Hedelfinger Strasse 61, 70327 Stuttgart, Duitsland



Hierbij verklaart Sony Corporation dat het toestel digitale camera met verwisselbare lens WW328261/WW328262 in overeenstemming is met de essentiële eisen en de andere relevante bepalingen van richtlijn 1999/5/EG. Nadere informatie kunt u vinden op:  
<http://www.compliance.sony.de/>

## Kennisgeving

Als de gegevensoverdracht halverwege wordt onderbroken (mislukt) door statische elektriciteit of elektromagnetische storing, moet u de toepassing opnieuw starten of de verbindingkabel (USB, enzovoort) loskoppelen en opnieuw aansluiten.

Dit product is getest en voldoet aan de beperkingen die zijn uiteengezet in de EMC-regels voor het gebruik van een verbindingkabel van minder dan 3 meter.

De elektromagnetische velden bij de specifieke frequenties kunnen het beeld en het geluid van dit apparaat beïnvloeden.

### Verwijdering van oude elektrische en elektronische apparaten (van toepassing in de Europese Unie en andere Europese landen met gescheiden inzamelingsystemen)



Dit symbool op het product of op de verpakking wijst erop dat dit product niet als huishoudelijk afval mag worden behandeld. Het moet echter naar een inzamelingspunt worden

gebracht waar elektrische en elektronische apparatuur wordt gerecycled. Als u ervoor zorgt dat dit product op de correcte manier wordt verwerkt, helpt u mogelijke negatieve gevolgen voor mens en milieu die zouden kunnen veroorzaakt worden in geval van verkeerde afvalbehandeling te voorkomen. Het recyclen van materialen draagt bij tot het behoud van natuurlijke bronnen. Voor meer details in verband met het recyclen van dit product, kan u contact opnemen met de gemeentelijke instanties, de organisatie belast met de verwijdering van huishoudelijk afval of de winkel waar u het product hebt gekocht.

## **Verwijdering van oude batterijen (van toepassing in de Europese Unie en andere Europese landen met afzonderlijke inzamelingsystemen)**



Dit symbool op de batterij of op de verpakking wijst erop dat de batterij, meegeleverd met van dit product niet als huishoudelijk afval

behandeld mag worden.

Op sommige batterijen kan dit symbool gebruikt worden in combinatie met een chemisch symbool. Het chemisch symbool voor kwik (Hg) of lood (Pb) wordt toegevoegd wanneer de batterij meer dan 0,0005 % kwik of 0,004 % lood bevat. Door deze batterijen op juiste wijze af te voeren, helpt u mogelijke negatieve gevolgen voor mens en milieu die zouden kunnen veroorzaakt worden in geval van verkeerde afvalbehandeling te voorkomen. Het recyclen van materialen draagt bij tot het behoud van natuurlijke bronnen. In het geval dat de producten om redenen van veiligheid, prestaties dan wel in verband met data-integriteit een permanente verbinding met een ingebouwde batterij vereisen, mag deze batterij enkel door gekwalificeerd servicepersoneel vervangen te worden. Om ervoor te zorgen dat de batterij op een juiste wijze zal worden behandeld, dient het product aan het eind van zijn levenscyclus overhandigd te worden aan het desbetreffende inzamelingspunt voor de recyclage van elektrisch en elektronisch materiaal.

Voor alle andere batterijen verwijzen we u naar het hoofdstuk over hoe de batterij veilig uit het product te verwijderen. Overhandig de batterij aan het desbetreffende inzamelingspunt voor de recyclage van batterijen.

Voor meer details in verband met het recyclen van dit product of batterij, kan u contact opnemen met de gemeentelijke instanties, de organisatie het belast met de verwijdering van huishoudelijk afval of de winkel waar u het product hebt gekocht.

## **Voor klanten die hun camera gekocht hebben in een winkel in Japan die aan toeristen verkoopt**

### **Opmerking**

Sommige certificaatmerken voor standards die door de camera ondersteund worden, kunnen weergegeven worden op het scherm van de camera.

Selecteer MENU →  (Instellingen) 6 → [Certificatielogo].

Als de weergave niet lukt wegens problemen zoals een cameradefect, neemt u contact op met uw Sony-verdeler of een plaatselijke, erkende servicedienst van Sony.

Voor informatie over de Wi-Fi-functies, leest u de brochure "Wi-Fi Connection/One-touch (NFC) Guide".

Deze handleiding behandelt meerdere modellen.

Welk model leverbaar is hangt af van het land/gebied waar u woont.

Modelnaam	Lens
ILCE-7	Niet bijgeleverd
ILCE-7K	Bijgeleverd
ILCE-7R	Niet bijgeleverd

# Opmerkingen over het gebruik van uw camera

## Taal van het scherm

U kunt op het menu de taal kiezen die op het scherm wordt gebruikt.

## Opnameprocedure

Deze camera heeft 2 functies voor het observeren van onderwerpen: de LCD-schermfunctie met gebruikmaking van het LCD-scherm, en de zoekerfunctie met gebruikmaking van de zoeker.

## Functies ingebouwd in deze camera

- Deze handleiding beschrijft 1080 60i-compatibele apparaten en de 1080 50i-compatibele apparaten.  
Om te controleren of uw camera een 1080 60i-compatibel apparaat of een 1080 50i-compatibel apparaat is, controleert u of de volgende merktekens op de onderkant van de camera staan.  
1080 60i-compatibel apparaat: 60i  
1080 50i-compatibel apparaat: 50i
- De camera is compatibel met bewegende beelden van het formaat 1080 60p of 50p. Anders dan bij standaardopnamefuncties tot nu toe, die opnemen volgens de geïnterlineerde methode, neemt deze camera op volgens de progressieve methode. Dit verhoogt de resolutie en geeft een vloeiender, realistischer beeld.

## Een beelddatabasebestand aanmaken

Als u een geheugenkaart in de camera plaatst waarop geen beelddatabasebestand staat en vervolgens de camera inschakelt, creëert de camera automatisch een beelddatabasebestand en gebruikt daarbij een deel van de capaciteit van de geheugenkaart.

Het proces kan lang duren en u kunt de camera niet bedienen totdat het proces voltooid is. Als een databasebestandsfout optreedt, exporteert u alle beelden naar uw computer met behulp van "PlayMemories Home" en formateert u de geheugenkaart met behulp van de camera.

## Opnemen met een lens met montagesstuk E die compatibel is met het APS-C-formaat

Deze camera is uitgerust met een volframe-CMOS-sensor van 35 mm. Echter, het beeldformaat wordt automatisch ingesteld op dat van de APS-C-formaatinstelling, en het beeldformaat is kleiner wanneer een lens met montagesstuk E die compatibel is met het APS-C-formaat wordt gebruikt (standaardinstellingen).

## Geen compensatie voor beschadigde gegevens of weigeren op te nemen

Sony kan geen compensatie bieden voor het weigeren op te nemen of voor verlies of beschadiging van opgenomen content als gevolg van een storing in de camera, opnamemediën, enz.

## Aanbeveling van reservekopie

Om gegevensverlies te vermijden, maakt u altijd een (reserve)kopie op een ander medium.



## Opmerkingen over het LCD-scherm, de elektronische zoeker, de lens en de beeldsensor

- Het LCD-scherm en de elektronische zoeker zijn vervaardigd met behulp van uiterst nauwkeurige precisietechnologie zodat meer dan 99,99% van de beeldpunten effectief werkt. Het is echter mogelijk dat enkele kleine zwarte punten en/of oplichtende punten (wit, rood, blauw of groen) permanent op het LCD-scherm en de elektronische zoeker zichtbaar zijn. Dit is een normaal gevolg van het productieproces en heeft geen enkele invloed op de beelden.
- Houd de camera niet vast aan het LCD-scherm.
- Als een elektrisch bediende zoomlens is bevestigd, let u erop dat uw vingers of enig ander voorwerp bekneld raakt in de lens.
- Stel de camera niet bloot aan zonlicht en neem niet op in de richting van de zon gedurende een lange tijd. Het interne mechanisme kan worden beschadigd. Als het zonlicht wordt weerkaatst op een voorwerp in de buurt, kan brand ontstaan.
- Op een koude plaats kan het beeld op het scherm najlén. Dit is geen storing. Wanneer u de camera op een koude plaats inschakelt, kan het scherm tijdelijk donker zijn. Als de camera is opgewarmd, zal het scherm normaal werken.
- Het opgenomen beeld kan verschillen van het beeld dat u zag vóór de opname.

## Opmerkingen over opnemen gedurende een lange tijdsduur

- Afhankelijk van de camera- en accutemperatuur, is het mogelijk dat u geen bewegende beelden kunt opnemen of de voeding automatisch wordt onderbroken om de camera te beschermen. Voordat de camera wordt uitgeschakeld of u geen bewegende beelden meer kunt opnemen, wordt een mededeling afgebeeld op het scherm. Laat in dat geval de camera uitgeschakeld liggen en wacht tot de temperatuur van de camera en accu lager is geworden. Als u de camera inschakelt zonder de camera en de accu voldoende te laten afkoelen, kan de voeding weer worden onderbroken, of kan het onmogelijk zijn bewegende beelden op te nemen.
- Bij hoge omgevingstemperaturen stijgt de temperatuur van de camera snel.
- Wanneer de temperatuur van de camera stijgt, kan de beeldkwaliteit verslechteren. Wij adviseren u te wachten tot de temperatuur van de camera is gezakt voordat u verder gaat met opnemen.
- Het oppervlak van de camera kan warm worden. Dit is geen storing.

## Opmerkingen over het importeren in een computer van bewegende beelden in het AVCHD-formaat

Om bewegende beelden in het AVCHD-formaat in een computer te importeren, downloadt en gebruikt u het softwareprogramma PlayMemories Home vanaf de volgende website:  
<http://www.sony.net/pm/>

NL

## Opmerkingen over het weergeven van bewegende beelden op andere apparaten

- Deze camera gebruikt MPEG-4 AVC/H.264 High Profile voor het maken van opnamen in het AVCHD-formaat. Bewegende beelden die zijn opgenomen in het AVCHD-formaat met deze camera, kunnen niet worden weergegeven op de volgende apparaten.
  - Andere apparaten die compatibel zijn met het AVCHD-formaat en die geen ondersteuning bieden voor High Profile
  - Apparaten die niet compatibel zijn met het AVCHD-formaat

Deze camera gebruikt ook MPEG-4 AVC/H.264 Main Profile voor het maken van opnamen in het MP4-formaat. Om deze reden kunnen bewegende beelden die met deze camera zijn opgenomen in het MP4-formaat niet worden weergegeven op apparaten die MPEG-4 AVC/H.264 niet ondersteunen.

- Discs die zijn opgenomen met HD (high-definition)-beeldkwaliteit, kunnen alleen worden weergegeven op apparaten die compatibel zijn met het AVCHD-formaat. Op DVD's gebaseerde spelers en recorders kunnen geen discs opgenomen in HD (high-definition)-beeldkwaliteit weergeven omdat ze niet compatibel zijn met het AVCHD-formaat. Bovendien is het mogelijk dat een op DVD's gebaseerde speler of recorder een disc in HD (high-definition)-beeldkwaliteit niet kan uitwerpen.
- Bewegende beelden opgenomen in het 1080 60p/1080 50p-formaat kunnen alleen worden weergegeven op apparaten die ondersteuning bieden voor 1080 60p/1080 50p.

## Waarschuwing over copyright

Televisieprogramma's, films, videobanden en ander materiaal kunnen beschermd worden door auteursrechten. Het zonder toestemming opnemen van dergelijk materiaal, kan in strijd zijn met de wetten op de auteursrechten.

## De afbeeldingen die in deze handleiding worden gebruikt

De foto's die als voorbeeldfoto's in deze handleiding worden gebruikt, zijn gereproduceerde afbeeldingen en niet de werkelijke afbeeldingen die met deze camera zijn gemaakt.

## Informatie over de gegevensspecificaties die in deze handleiding worden beschreven

De gegevens over prestaties en specificaties zijn gedefinieerd onder de volgende omstandigheden, behalve zoals beschreven in deze handleiding: bij een omgevingstemperatuur van 25 °C en met gebruik van een accu die volledig is opgeladen totdat het oplaadlampje is uitgegaan.

## Opmerkingen over opnemen met de zoekers

Deze camera is uitgerust met een OEL-zoeker (Organic Electro-Luminescence) met een hoge resolutie en een hoog contrast. Deze zoekers heeft een brede kijkhoek en een grote oogafstand. Deze camera is ontworpen met een goed afleesbare zoeker door een goede afweging van diverse elementen.

- Het beeld kan licht vervormd zijn in de hoeken van de zoekers. Dit is geen storing. Als u elk detail van de gehele compositie wilt controleren, kunt u ook het LCD-scherm gebruiken.

## **Draadloos-netwerkfuncties (Wi-Fi, NFC, enz.) tijdelijk uitschakelen**

Als u in een vliegtuig, enz., zit, kunt u alle draadloos-netwerkfuncties tijdelijk uitschakelen.

Selecteer MENU →  [Draadloos] → [Vliegtuig-stand] → [Aan].

Als u [Vliegtuig-stand] instelt op [Aan], wordt een  (vliegtuig) indicator afgebeeld op het scherm.

## **Draadloos LAN**

Als uw camera verloren of gestolen is, accepteert Sony geen aansprakelijkheid wegens verlies of schade veroorzaakt door illegale toegang tot of gebruik van het geregistreerde accesspoint op de camera.

# De geleverde items controleren

De cijfer tussen haakjes geeft het aantal stuks aan.

- Camera (1)
- Netspanningsadapter AC-UB10C/UB10D (1)

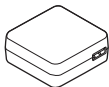

- Netsnoer (1)\* (niet bijgeleverd in de Verenigde Staten en Canada)



- \* Er zullen misschien meerdere netsnoeren bij uw camera worden geleverd. Gebruik het netsnoer dat geschikt is voor uw land/gebied.
- Oplaadbare accu NP-FW50 (1)

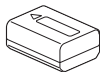

- Micro-USB-kabel (1)

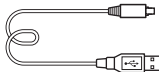

- Schouderriem (1)

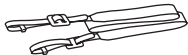

Voor instructies over het bevestigen van de schouderriem aan de camera, raadpleegt u pagina 15.

- Lensvattingdop (1) (bevestigd op de camerabehuizing)



- Accessoireschoenafdekking (1) (bevestigd op de camera)
- Oogkap voor oculair (1) (bevestigd op de camera)
- Gebruiksaanwijzing (1) (deze handleiding)

## ILCE-7K:

- Zoomlens FE 28-70 mm F3.5-5.6 OSS (1) met lensdop op de voorkant (1), achterlensdop (1) en lenskap (1)

# Plaats van de onderdelen

Raadpleeg de paginanummers tussen haakjes voor meer informatie over de bediening van de onderdelen.

## Vooraanzicht

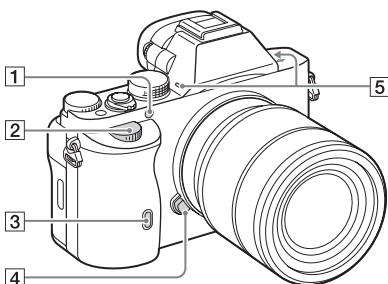

Wanneer de lens is verwijderd

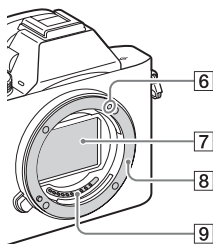

- 1 AF-hulplicht/  
zelfontspannerlamp
- 2 Voorste keuzeknop
- 3 Afstandsbedieningssensor
- 4 Lensontgrendelingsknop

- 5 Ingebouwde microfoon\*<sup>1</sup>
- 6 Vattingsmarkering
- 7 Beeldsensor\*<sup>2</sup>
- 8 Vatting
- 9 Contactpunten\*<sup>2</sup>

\*1 Bedek dit deel niet tijdens het opnemen van bewegende beelden. Als u dit doet kan ruis worden veroorzaakt of het volume worden verlaagd.

\*2 Raak deze onderdelen niet rechtstreeks aan.

NL

## Achteraanzicht

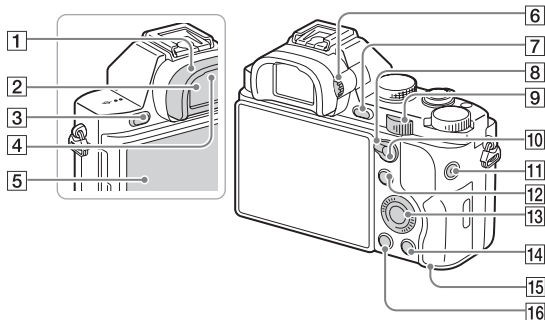

**1** Oogkap voor oculair

**2** Zoeker

**3** MENU -toets (26)

**4** Zoekersensors

**5** LCD-scherm

- U kunt het LCD-scherm instellen op een hoek waaronder het beeld gemakkelijk te zien is en vanuit elke positie opnemen.

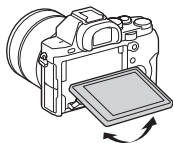

**6** Diopter-instelwiel



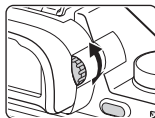

- Stel het diopter af op uw gezichtsvermogen door het diopter-instelwiel te draaien totdat het scherm in de zoeker scherp te zien is.



**7** Voor opnemen: C2 (Custom2)-knop  
Voor weergeven:  $\oplus$  (vergroot-)knop

**8** AF/MF/AEL-keuzeknop

**9** Achterste keuzeknop

- 10 Voor opnemen: AF/MF  
(automatische scherpstelling/  
handmatige scherpstelling)-  
knop/AEL-knop  
Voor weergeven:  
 (beeldindex-)knop
- 11 MOVIE -toets (42)
- 12 Voor opnemen: Fn-knop (24)  
Voor weergeven:  (Naar  
smartph verznd) knop
- 13 Besturingswiel
- 14 Voor opnemen: C3 (Custom3)-  
knop  
Voor weergeven:  (wis-)knop  
(44)
- 15 Toegangslamp
- 16  (weergave-)toets

## Bovenaanzicht/zijaanzicht

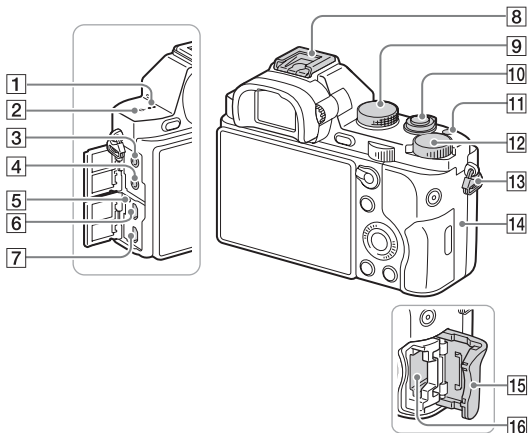

- 1** Luidspreker
- 2** ⊖ Positiemarkering beeldsensor
- 3** 🎧 (microfoon-)aansluiting
- Wanneer een externe microfoon is aangesloten, wordt de microfoon automatisch ingeschakeld. Als de externe microfoon van een stekker is voorzien, wordt de voeding voor de microfoon geleverd door de camera.
- 4** 📞 (hoofdtelefoon-)aansluiting
- 5** Oplaadlampje
- 6** Multiaansluiting
- Ondersteunt een micro-USB-compatibel apparaat.
- 7** HDMI-microaansluiting
- 8** Multi-interfaceschoen\*
- Sommige accessoires kunnen niet helemaal erop geschoven worden en steken aan de achterkant uit de Multi-interfaceschoen. Echter, wanneer het accessoire tot aan de voorkant van de schoen erop is geschoven, is de aansluiting correct.
- 9** Functiekeuzeknop (45)
- 10** Aan-uitknop/ontspanknop



- 11 C1 (Custom 1)-knop
- 12 Belichtingscompensatieknop
- 13 Bevestigingsogen voor de schouderriem

- Bevestig beide uiteinden van de riem aan de camera.

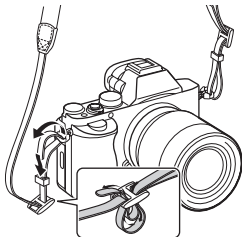

- 14 **N** (N-markering)

- Deze markering geeft het aanraakpunt aan voor het verbinden van de camera met een NFC-compatibele smartphone. Voor informatie over de plaats van de N-markering op uw smartphone, raadpleegt u de gebruiksaanwijzing van uw smartphone.

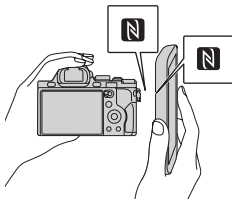

- NFC (Near Field Communication) is een internationale norm voor draadloze communicatie over een korte afstand.
- 15 Deksel van geheugenkaartgleuf
- 16 Geheugenkaartgleuf

- \* Voor meer informatie over accessoires die compatibel zijn met de multi-interfaceschoen, gaat u naar de Sony-website voor uw gebied, of neemt u contact op met uw Sony-dealer of de plaatselijke, erkende technische dienst van Sony.

Accessoires voor de accessoiresschoen kunnen ook worden gebruikt. De werking van accessoires van andere fabrikanten kan niet worden gegarandeerd.

**ni** Multi Interface Shoe

Accessory Shoe

NL

## Onderaanzicht

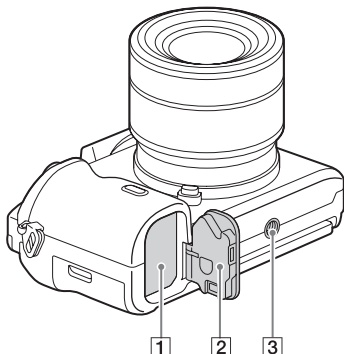

- 1 Accuvak (28)
- 2 Accudeksel (28)
- 3 Schroefgat voor statief

- Gebruik een statief met een schroef van minder dan 5,5 mm lang. Als de schroef te lang is, kunt u de camera niet stevig bevestigen en kan de camera worden beschadigd.

### Afdekking van verbindingssplaat

Gebruik deze wanneer u een netspanningsadapter AC-PW20 (los verkrijgbaar) gebruikt. Steek de verbindingssplaat in het accuvak en geleid het snoer daarna door de opening in de afdekking van verbindingssplaat zoals hieronder is afgebeeld.

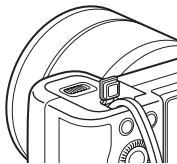

- Let erop dat het snoer niet bekneld raakt wanneer u de accudeksel sluit.

## Lens FE 28-70 mm F3.5-5.6 OSS (geleverd bij ILCE-7K)

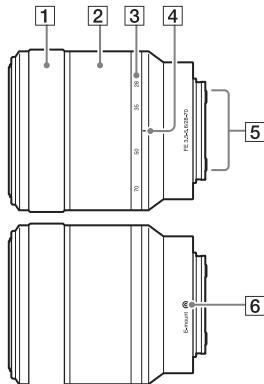

- 1** Scherpstelring
- 2** Zoomring
- 3** Schaal voor brandpuntsafstand
- 4** Markeringen voor brandpuntsafstand
- 5** Contactpunten van de lens\*
- 6** Vattingmarkering

\* Raak dit onderdeel niet rechtstreeks aan.

# Lijst van pictogrammen op het scherm

De status van het LCD-scherm is in de standaardinstellingen ingesteld op [Alle info weergave].

Wanneer u de instelling van [DISP-knop] verandert, en u vervolgens op het besturingswiel op DISP drukt, verandert de status van het scherm naar de functie "Voorzoeker". U kunt ook het histogram afbeelden door op DISP te drukken.

## Voor de functie LCD-scherm

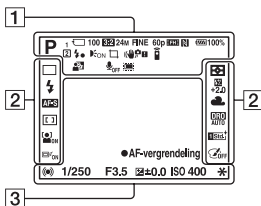

## Voor weergave (basisinformatiedisplay)

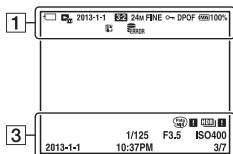

## Voor de functie zoeker

In de functie Automatisch. modus of Scènekeuze

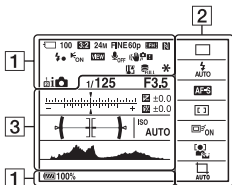

P/A/S/M/Panorama d. beweg.-knop

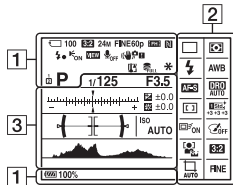



1







Weergavescherm	Indicatie
	Opnamefunctie (45)
1 2	Registernummer (45)
	Pictogram van scèneherkenning
	Geheugenkaart (33)/ Uploaden
100	Resterend aantal opneembare beelden
3:2 16:9	Beeldverhouding van stilstaande beelden
24M 10M 6.0M 20M 8.7M 5.1M 10M 6.0M 2.6M 8.7M 5.1M 2.2M 	<b>ILCE-7:</b> Beeldformaat van stilstaande beelden (57)
36M 15M 9.0M 30M 13M 7.6M 15M 9.0M 3.8M 13M 7.6M 3.2M 	<b>ILCE-7R:</b> Beeldformaat van stilstaande beelden (57)





Weergavescherm	Indicatie
<b>RAW RAW+J X.FINE FINE STD</b>	Beeldkwaliteit van stilstaande beelden
60p 60i 24p 50p 50i 25p	Frames per seconde van bewegende beelden
	Beeldformaat van bewegende beelden
100%	Resterende acculading (32)
	Waarschuwing voor resterende acculading
	Flitser bezig op te laden
	APS-C-opnameformaat
<b>VIEW</b>	Instelling effect uit
	AF-hulplicht
	NFC is geactiveerd
	Vliegtuigfunctie
	Geen audio-opname van bewegende beelden
	Windgeluidonderdrukking
	SteadyShot/ Camerabeweging-indicator
	Waarschuwing voor oververhitting
	Databasebestand vol/ Databasebestandsfout
	Slimme-zoom/Helder Beeld Zoom/Digitale zoom
	Spot-lichtmeetveld
	Digitale niveaumeter
	Audioniveau

NL



Weergavescherm	Indicatie
	Weergavefunctie
<b>100-0003</b>	Map-bestandsnummer
	Beveiligen
<b>AVCHD MP4</b>	Opnamefunctie van bewegende beelden
<b>DPOF</b>	DPOF ingesteld
	Automatisch objectomkadering

2

Weergavescherm	Indicatie
	Transportfunctie
	Flitserfunctie/Rode-ogeneffectvermindering
<b>±0.0</b>	Flitscompensatie
<b>AF-S AF-C MF DMF</b>	Scherpstellingsfunctie
	AF-gebied
	Gezichtsherkenning/ Lach-herkenning
	Lichtmeetfunctie
<b>AWB</b>  	Witbalans (Automatisch, Vooringesteld, Eigen, Kleurtemperatuur, kleurcorrectiefilter)

Weergavescherm	Indicatie
	Dynamisch- bereikoptimalisatie/ Auto HDR
	Creative stijl/Contrast, Verzadiging, Scherpte
	AF-vergrendeling
	Foto-effect
	Gevoelighedsindicator lachdetectie

3

Weergavescherm	Indicatie
<b>● AF-vergrendeling</b>	Gids voor AF- vergrendeling
	EV-schaalverdeling
	Belichtingscompensatie /Gemeten-handmatig
<b>REC 0:12</b>	Opnameduur van de bewegende beelden (m:s)
<b>●</b> 	Scherpstellen
<b>1/250</b>	Sluittertijd



Weergavescherm	Indicatie
<b>F3.5</b>	Diafragmawaarde
<b>ISO400</b> <b>ISO AUTO</b>	ISO-gevoeligheid
<b>*</b>	AE-vergrendeling
	Sluiter tijdbalk
	Diafragma-indicatie
	Histogram
<b>HDR</b> 	Waarschuwing Auto HDR-beeld
	Foto-effectfout
<b>2013-1-1</b> <b>10:37PM</b>	Opnamedatum
<b>3/7</b>	Bestandsnummer/ Aantal beelden in de weergavefunctie

# De camera bedienen

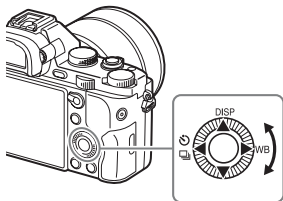
## Het gebruik van het besturingswiel



- U kunt het besturingswiel draaien of op de boven-/onder-/linker-/rechterkant van het besturingswiel drukken om het geselecteerde kader te veranderen. Druk op ● in het midden van het besturingswiel om het geselecteerde item te bevestigen. In deze handleiding wordt het drukken op de boven-/onder-/linker-/rechterkant van het besturingswiel aangegeven met ▲/▼/◀/▶.
- De volgende functies zijn toegewezen aan ▲/◀/▶ op het besturingswiel. U kunt ook de ISO-gevoeligheid rechtstreeks veranderen door het besturingswiel te draaien.

▲	<b>DISP</b>	Verandert de aanduidingen op het scherm.
▶	<b>WB</b>	Witbalans
◀	 / 	Transportfunctie <ul style="list-style-type: none"><li>• Continue opname/Bracket</li><li>• Zelfontspanner</li></ul>

- U kunt een gewenste functie toewijzen aan de knoppen ▼/◀/▶/● en aan de draaistand van het besturingswiel in de opnamefunctie.
- Wanneer u het besturingswiel draait of op ◀/▶ op het besturingswiel drukt in de weergavefunctie, kunt u het vorige of volgende beeld weergeven.



## Het gebruik van de voorste/achterste keuzeknop

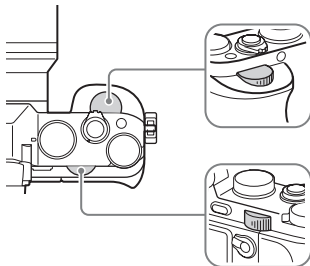

U kunt de voorste of achterste keuzeknop draaien om de gewenste instellingen voor elke opnamefunctie met onmiddellijk effect te veranderen.

# Een functie selecteren met de Fn (functie)-knop

Deze knop wordt gebruikt voor het instellen of uitvoeren van functies die veelvuldig worden gebruikt tijdens het opnemen, behalve voor functies op het Quick Navi-scherm.

**1 Druk op DISP op het besturingswiel om de schermfunctie in te stellen op iets anders dan [Voor zoeker].**

**2 Druk op de Fn-toets.**

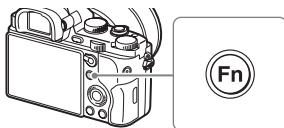

**3 Selecteer het gewenste item met ▲/▼/◀/▶ op het besturingswiel.**

Het instelscherm wordt afgebeeld.

**4 Selecteer de gewenste instelling door de voorste keuzeknop te draaien en druk daarna op ● op het besturingswiel.**

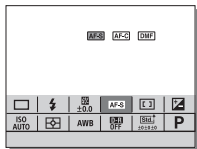

- Sommige instelwaarden kunnen worden fijngeregeld door de achterste keuzeknop te draaien.

## Individuele instellingen maken op het specifieke scherm

In stap 3, selecteer een instelitem en druk op ● op het besturingswiel om over te schakelen naar het specifieke scherm van het instelitem. Stel de items in aan de hand van de Bedieningsgids.



# Funcities die kunnen worden geselecteerd met de MENU-knop

U kunt de basisinstellingen instellen voor de camera als geheel of functies uitvoeren zoals opnamen maken, afspelen of andere bedieningshandelingen.

## 1 Druk op de MENU-knop om het menu af te beelden.

2 Selecteer het gewenste instelitem door op de ▲/▼/◀/▶ van het besturingswiel te drukken, of door het besturingswiel te draaien en daarna op ● in het midden van het besturingswiel te drukken.

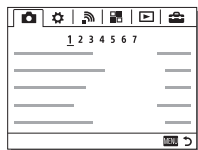

- Selecteer een pictogram bovenaan het scherm en druk op de ◀/▶ van het besturingswiel om naar een ander MENU-onderdeel te gaan.

## 3 Selecteer de waarde van de instelling en druk daarna ter bevestiging op ●.

### Het tegelmenu weergeven

Selecteert of het beginscherm van het menu altijd moet worden weergegeven wanneer u op de MENU-knop drukt.

**MENU** →  (Instellingen) 2 → [Tegelmenu] → [Aan]

# De helpfunctie in camera gebruiken

U kunt met [Eigen toetsinstelling.] de helpfunctie in camera toewijzen aan de gewenste knop.

De helpfunctie in camera beeldt beschrijvingen af van de huidige geselecteerde menufunctie of instelling.

---

**1 Selecteer de MENU-knop →  (Eigen instellingen) 6 → [Eigen toetsinstelling.] → gewenste functies toegewezen aan de knop → [Helpfunct. in camera].**

Druk op de MENU-knop en gebruik het besturingswiel om een MENU-onderdeel te selecteren waarvan u de beschrijving wilt lezen, en druk daarna op de knop waaraan de [Helpfunct. in camera] is toegewezen.

---

# De accu opladen

Het is belangrijk dat u de accu NP-FW50 (bijgeleverd) oplaadt als u de camera voor het eerst gebruikt.

De "InfoLITHIUM"-accu kan zelfs worden opgeladen als deze niet volledig leeg is.

De accu kan ook worden gebruikt als deze niet volledig opgeladen is.

De opgeladen accu verliest steeds wat lading, ook als u de accu niet gebruikt. Om te voorkomen dat u een opnamekans mist, laadt u de accu op voordat u opnieuw opneemt.

---

## 1 Zet de ON/OFF (Aan/Uit)-schakelaar op OFF.

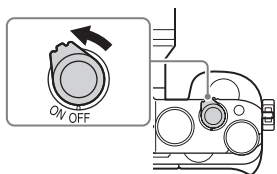

---

## 2 Verschuif de knop om het deksel te openen.



---

## 3 Gebruik de punt van de accu om de vergrendelingshendel te verschuiven en steek de accu er helemaal in.

Vergrendelingshendel

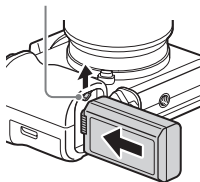

## 4 Sluit het deksel.



## 5 Sluit de camera aan op de netspanningsadapter AC (bijgeleverd) met behulp van de micro-USB-kabel (bijgeleverd), en sluit de netspanningsadapter AC aan op een stopcontact.

Voor klanten in de VS en Canada

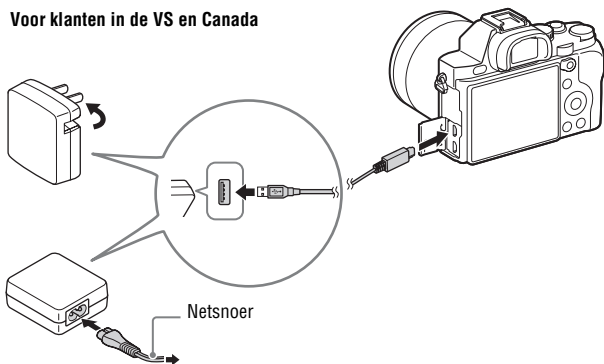

Voor klanten in andere landen/  
gebieden dan de VS en Canada

NL

Het oplaadlampje brandt oranje en het opladen start.

- Zorg ervoor dat tijdens het opladen van de accu de camera is uitgeschakeld.
- Wanneer het oplaadlampje knippert en het opladen niet klaar is, haalt u de accu eruit en plaatst u deze er weer in.

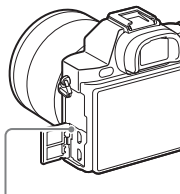

Oplaadlampje

Brandt: opladen

Uit: opladen klaar

Knippert:

laadfout of laden tijdelijk  
gepauzeerd omdat de camera niet  
binnen het juiste temperatuurbereik  
is

## Opmerkingen

- Wanneer het oplaadlampje van de camera knippert terwijl de netspanningsadapter AC is aangesloten op het stopcontact, betekent dit dat het opladen tijdelijk is onderbroken omdat de temperatuur buiten het aanbevolen bereik ligt. Nadat de temperatuur weer binnen het bedrijfstemperatuurbereik ligt, wordt het opladen hervat. Het wordt aanbevolen de accu op te laden bij een omgevingstemperatuur van 10°C t/m 30°C.
- Sluit de netspanningsadapter AC (bijgeleverd) aan op een stopcontact in de buurt. In het geval een storing optreedt tijdens het gebruik van de netspanningsadapter AC, trekt u onmiddellijk de stekker van het netsnoer uit het stopcontact om de voeding los te koppelen.
- Wanneer de camera voor het eerst wordt gebruikt, of wanneer u een accu gebruikt die gedurende een lange tijd niet is gebruikt, kan het oplaadlampje snel knipperen wanneer de accu de eerste keer wordt opgeladen. Als dat gebeurt, haalt u de accu uit de camera en plaatst u hem daarna weer terug om hem op te laden.
- Blijf de accu niet continu of herhaaldelijk opladen zonder hem te gebruiken als hij al (bijna) helemaal is opgeladen. Als u dat doet kunnen de prestaties van de accu achteruitgaan.
- Nadat het opladen klaar is, trekt u de stekker van het netsnoer van de netspanningsadapter AC uit het stopcontact.
- Gebruik uitsluitend een originele accu, micro-USB-kabel (bijgeleverd) en netspanningsadapter AC (bijgeleverd) van het merk Sony.



## Laadtijd (volledige lading)

De oplaadtijd met de netspanningsadapter AC (bijgeleverd) is ongeveer 310 minuten.

### Opmerkingen

- Bovenstaande laadtijd geldt voor het opladen van een volledig lege accu bij een temperatuur van 25°C. Het opladen kan langer duren afhankelijk van het gebruik en de omstandigheden.

## Opladen door aan te sluiten op een computer

De accu kan worden opgeladen door de camera met behulp van een micro-USB-kabel aan te sluiten op een computer.

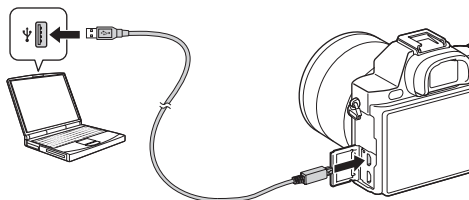

### Opmerkingen

- Let op de volgende punten wanneer u de camera via een computer oplaadt:
  - Als de camera is aangesloten op een laptopcomputer die niet is aangesloten op het stopcontact, wordt acculading van de computer verbruikt. Laad niet langdurig op.
  - Schakel de computer niet uit of in, herstart de computer niet en wek de computer niet uit de slaapstand nadat de USB-verbinding tot stand is gekomen tussen de camera en de computer. De camera kan een storing veroorzaken. Voordat u de computer uit- of inschakelt, herstart of uit de slaapstand wekt, verbreekt u de USB-verbinding tussen de camera en de computer.
  - Wanneer een eigengebouwde of gewijzigde computer wordt gebruikt om de accu in de camera op te laden, kan de juiste werking niet worden gegarandeerd.

NL

## De resterende acculading controleren

De resterende-ladingindicator wordt afgebeeld op het scherm.



### Opmerkingen

- Het is mogelijk dat de resterende-acculadingindicator niet correct aangeeft onder bepaalde omstandigheden.

## De accu eruit halen

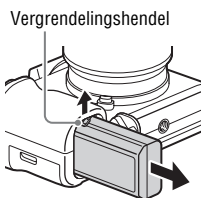

Zet de camera uit. Verschuif de vergrendelingshendel na gecontroleerd te hebben dat het toegangslampje (pagina 12) uit is en haal de accu eruit. Zorg ervoor dat u de accu niet laat vallen.

# Een geheugenkaart (los verkrijgbaar) plaatsen

- 1** Verschuif de knop om het deksel te openen.

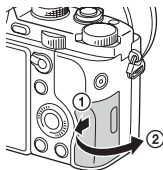

- 2** Plaats de geheugenkaart (los verkrijgbaar).

- Met de afgeschuinde hoek gericht zoals aangegeven in de afbeelding, steekt u de geheugenkaart in de gleuf tot hij op zijn plaats vastklikt.

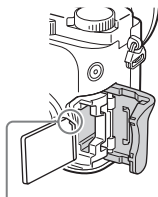

Let erop dat de afgeschuinde hoek in de juiste richting wijst.

- 3** Sluit het deksel.

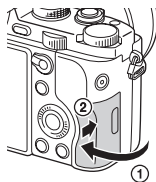

## De geheugenkaart eruit halen

Controleer dat het toegangslampje (pagina 12) niet aan is, en duw daarna de geheugenkaart eenmaal naar binnen.

## Geheugenkaarten die kunnen worden gebruikt

U kunt de volgende geheugenkaarten in deze camera gebruiken. Een goede werking kan echter niet voor alle typen geheugenkaarten worden gegarandeerd.

	Geheugenkaart	Voor stilstaande beelden	Voor bewegende beelden
<b>A</b>	Memory Stick PRO Duo	✓	✓ (alleen Mark2)
	Memory Stick PRO-HG Duo	✓	✓
	Memory Stick XC-HG Duo	✓	✓
<b>B</b>	SD-geheugenkaart	✓	✓ (klasse 4 of sneller)
	SDHC-geheugenkaart	✓	✓ (klasse 4 of sneller)
	SDXC-geheugenkaart	✓	✓ (klasse 4 of sneller)

- In deze gebruiksaanwijzing worden de producten in de tabel gezamenlijk als volgt genoemd:

**A:** "Memory Stick PRO Duo" media

**B:** SD-kaart

### Opmerkingen

- Beelden die zijn opgenomen op een "Memory Stick XC-HG Duo" media of een SDXC-geheugenkaart kunnen niet worden geïmporteerd of weergegeven op computers of AV-apparaten die niet compatibel zijn met exFAT\*. Controleer of het apparaat compatibel is met exFAT voordat u het op de camera aansluit. Als u uw camera op een incompatibel apparaat aansluit, zult u misschien worden gevraagd de kaart te formatteren.

Formateer de kaart nooit als reactie op deze melding, omdat alle gegevens op de kaart zullen worden gewist, als u dat doet.

- \* exFAT is het bestandssysteem dat wordt gebruikt op de "Memory Stick XC-HG Duo" media en SDXC-geheugenkaarten.

# De lens bevestigen

Zet de Aan/Uit-schakelaar van de camera op OFF voordat u de lens bevestigt of verwijdert.

## 1 Haal de lensvattingdop van de camera af en haal de achterlensdop van de lens af.

- Als u de lens verwisselt, doet u dit snel en op een stofvrije plaats om te voorkomen dat stof of vuil in de camera kan binnendringen.
- Alvorens op te nemen, haalt u de lensdop van de voorkant van de lens af.

Lensdop op de voorkant van de lens

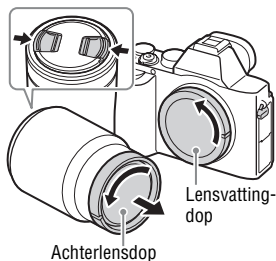

## 2 Lijn eerst de witte uitlijnmarkeringen (vattingmarkeringen) op de lens en de camera met elkaar uit.

- Houd de camera vast met de lens omlaag gericht om te voorkomen dat stof in de camera kan binnendringen.

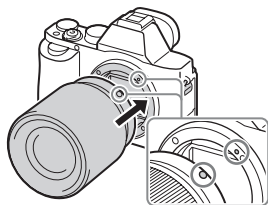

Witte uitlijnmarkeringen

### 3 Terwijl u de lens licht tegen de camera aan duwt, draait u de lens rechtsom totdat deze in de vergrendelde positie klikt.

- Het is belangrijk dat u de lens recht op de camera zet.

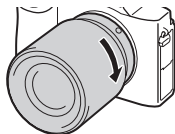

#### Opmerkingen

- Bij het bevestigen van de lens, mag u de lensontgrendelingsknop niet indrukken.
- Oefen bij het bevestigen van de lens geen grote kracht uit.
- De montage-adapter (los verkrijgbaar) is vereist om een lens met montagesstuk A (los verkrijgbaar) te kunnen gebruiken. Als u de montage-adapter gebruikt, raadpleegt u de gebruiksaanwijzing die bij de montage-adapter werd geleverd.
- Wanneer u volframe-beelden wilt opnemen, gebruikt u een lens die is ontworpen voor een volframe-camera.
- Als u de camera draagt terwijl een lens is bevestigd, houdt u zowel de camera als de lens zorgvuldig vast.
- Houd de lens niet vast aan het gedeelte dat is uitgeschoven ten behoeve van zoomen of scherpstellen.

#### De lens eraf halen

### 1 Druk de lensontgrendelingsknop helemaal in en draai de lens linksom tot aan de aanslag.

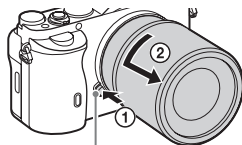

Lensontgrendelingsknop

## 2 Bevestig de lensdoppen op de voor- en achterkant van de lens en de lensvattingdop op de camera.

- Voordat u de lens bevestigt, verwijdert u eventueel stof eraf.

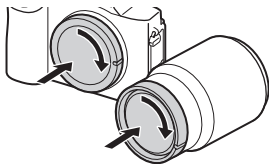

### Opmerkingen over het wisselen van lenzen

Als bij het wisselen van de lens stof of vuil in de camera binnendringt en op het oppervlak van de beeldsensor komt (het onderdeel dat het licht omzet in een elektrisch signaal), kan dit afhankelijk van de opnameomstandigheden als donkere vlekken zichtbaar zijn op het beeld.

De camera is uitgerust met een stofpreventiefunctie om te voorkomen dat stof op de beeldsensor komt. Echter, wanneer u een lens bevestigt of eraf haalt doet u dit snel en op een stofvrije plaats.

# De datum en tijd instellen

Wanneer u de camera voor het eerst inschakelt of nadat u de functies hebt geïntialiseerd, wordt het scherm voor de instelling van de datum en de tijd afgebeeld.

---

## 1 Zet de Aan/Uit-schakelaar op ON als u de camera wilt inschakelen.

Het scherm voor het instellen van datum en tijd wordt afgebeeld.

- Zet de Aan/Uit-schakelaar op OFF als u de camera wilt uitschakelen.

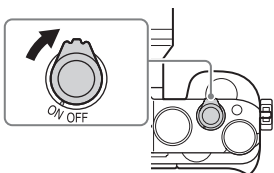

---

## 2 Controleer of [Enter] is geselecteerd op het scherm, en druk daarna op **●** op het besturingswiel.

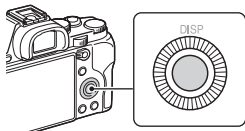

---

## 3 Selecteer een gewenste geografische locatie en druk daarna op **●**.

---

## 4 Druk op **▲/▼** op het besturingswiel, of selecteer een instelitem door het besturingswiel te draaien, en druk daarna op **●**.

---

## 5 Druk op **▲/▼/◀/▶**, of selecteer de gewenste instelling door het besturingswiel te draaien, en druk daarna op **●**.

---

## 6 Herhaal de stappen 4 en 5 om andere items in te stellen, en selecteer daarna [Enter] en druk op **●** op het besturingswiel.

---



## De instelbediening van de datum en tijd annuleren

Druk op de MENU-toets.

### De datum/tijd en het gebied opnieuw instellen

Het instelscherm voor de datum en tijd wordt automatisch afgebeeld wanneer de camera voor de eerste keer wordt ingeschakeld of nadat de ingebouwde, oplaadbare reservebatterij leeg is. Om de datum en tijd opnieuw in te stellen, gebruikt u het menu.

**MENU-knop** →  (Instellingen) 4  
→ [Datum/tijd instellen] of  
[Tijdzone instellen]

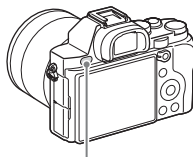

MENU-toets

### De instelling van de datum en de tijd bewaren

Deze camera is uitgerust met een interne, oplaadbare batterij om de datum en tijd en ook andere instellingen te bewaren, ongeacht of de camera is ingeschakeld of niet en of de accu in het toestel zit of niet.

NL

# Stilstaande beelden opnemen

In de automatische stand analyseert de camera het onderwerp en biedt u de mogelijkheid een opname te maken met de juiste instellingen.

---

**1 Zet de Aan/Uit-schakelaar op ON als u de camera wilt inschakelen.**

---

**2 Zet de functiekeuzeknop in de stand **AUTO** (Automatisch. modus).**

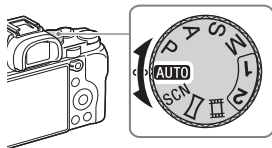

---

**3 Kijk in de zoeker en houd de camera vast.**

---

**4 Bepaal de grootte van een onderwerp.**

Bij gebruik van een lens met een zoomknop:

Bedien de zoomknop.

Bij gebruik van een lens met een zoomring:

Draai de zoomring.

- De optische zoom is niet beschikbaar wanneer een lens met een vaste brandpuntsafstand is bevestigd.
- Als het zoombereik van de optische zoom wordt overschreden wanneer een elektrisch bediende zoomlens is bevestigd, schakelt de camera automatisch over naar de zoomfunctie van de camera.

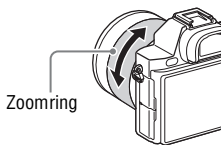

---

## 5 Druk de ontspanknop tot halverwege in om scherp te stellen.

- Als het beeld scherpgesteld is, klinkt een pieptoon en wordt de ● of (●) indicator afgebeeld.
- 

## 6 Druk de ontspanknop helemaal in om een beeld op te nemen.

- Als [Autom. kadreren] is ingesteld op [Automatisch], zal bij het opnemen van gezichten, onderwerpen in close-up (macro) of onderwerpen die worden gevolgd door [AF-vergrendeling], de camera de scène analyseren en het opgenomen beeld automatisch bijsnijden naar een geschikte compositie. Het oorspronkelijke maar ook het bijgesneden beeld worden opgeslagen.



# Bewegende beelden opnemen

---

## 1 Druk op de MOVIE-knop als u het opnemen wilt starten.

- Aangezien in de standaardinstelling de [Knop MOVIE] is ingesteld op [Altijd], kan het opnemen van bewegende beelden worden gestart in elke opnamefunctie.

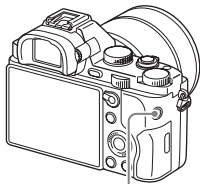

MOVIE-toets

---

## 2 Druk nogmaals op de MOVIE-knop om het opnemen te stoppen.

---

### Opmerkingen

- Het geluid van de camera in bedrijf kan worden opgenomen tijdens het opnemen van bewegende beelden. U kunt het opnemen van geluid uitschakelen door [Geluid opnemen] in te stellen op [Uit].
- Om te voorkomen dat het werkingsgeluid van de zoomring wordt opgenomen tijdens het opnemen van bewegende beelden wanneer een elektrisch bediende zoomlens is bevestigd, adviseren wij u bewegende beelden op te nemen met behulp van de zoomknop. Wanneer u de zoomknop bedient, plaatst u uw vinger licht op de knop en bedient u hem zonder hem om te kantelen.
- De maximale, ononderbroken opnameduur van bewegende beelden hangt af van de omgevingstemperatuur of de conditie van de camera. Zie "Opmerkingen over het ononderbroken opnemen van bewegende beelden" (pagina 62).
- Als het pictogram [H] wordt afgebeeld, is de temperatuur van de camera te hoog. Schakel de camera uit en wacht totdat de temperatuur van de camera zakt.
- Als u gedurende een lange tijd ononderbroken opneemt, kunt u voelen dat de camera warm is. Dit is normaal. Ook kan "Camera te warm. Laat camera afkoelen." op het scherm verschijnen. Zet, in dat geval, de camera uit en wacht tot het apparaat weer klaar is voor gebruik.

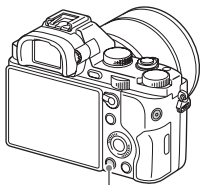

# Beelden weergeven

1 Druk op de -toets.



-toets

2 Selecteer een beeld door op /  op het besturingswiel te drukken.

- Om bewegende beelden weer te geven, drukt u op  op het besturingswiel.
- Als u op  op het besturingswiel drukt tijdens het weergeven van bewegende beelden, wordt de bedieningsbalk afgebeeld.

Bedieningsbalk	Werking tijdens weergave van bewegende beelden
	Weergave
	Pauze
	Vooruitspoelen
	Achteruitspoelen
	Vertraagde weergave vooruit
	Vertraagde weergave achteruit
	Volgend filmpje
	Vorig filmpje
	Frame vooruit
	Frame achteruit
	Volume-instellingen
	Sluit de bedieningsbalk

## Opmerkingen

- Bewegende beelden die zijn opgenomen op andere apparaten kunnen mogelijk niet worden weergegeven op deze camera.

# Beelden wissen

Wanneer u eenmaal een beeld hebt gewist, kunt u dit niet herstellen. Controleer of het beeld echt mag worden gewist voordat u verder gaat.

- 1 Terwijl het beeld wordt weergegeven dat u wilt wissen, drukt u op de  (wis-)knop.**

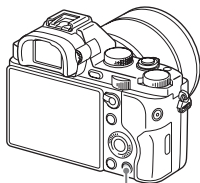

 (wis-)knop

- 2 Selecteer [Wissen] met / op het besturingswiel en druk daarna op .**

- Om meerdere beelden tegelijk te wissen, selecteert u de MENU-knop →  (Afspelen) 1 → [Wissen].

## Opmerkingen



- Beveiligde beelden kunnen niet worden gewist.

# Een opnamefunctie kiezen

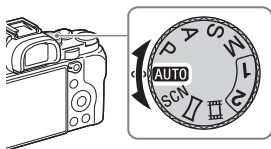
Draai de functiekeuzeknop en stel deze in op de gewenste opnamefunctie.



De volgende opnamefuncties zijn beschikbaar.

<b>AUTO</b> (Automatisch. modus)	Hiermee kunt u stilstaande beelden opnemen terwijl de instelling automatisch wordt aangepast.
<b>P</b> (Autom. programma)	Hiermee kunt u opnemen met de belichting (de sluitertijd en de diafragma waarde) automatisch ingesteld. De andere instellingen kunnen handmatig worden gemaakt.
<b>A</b> (Diafragma voorkeuze)	Neemt op door het diafragma in te stellen en het scherpstelbereik te veranderen, of door de achtergrond onscherp te maken.
<b>S</b> (Sluitertijd voorkeuze)	Past de sluitertijd aan om de beweging van het onderwerp te benadrukken.
<b>M</b> (Handm. belichting)	Hiermee kunt u opnemen nadat de belichting handmatig (de sluitertijd en de diafragma waarde) met behulp van de voorste of achterste keuzeknop is ingesteld.
<b>1/2</b> (Geheug.nr. oproep.)	Roept instellingen op die vooraf zijn geregistreerd in [Geheugen] onder  (Camera- instellingen).
<b>SCN</b> (Scènekeuze)	Biedt u de mogelijkheid opnamen te maken met vooraf ingestelde instellingen die afhankelijk zijn van de scène.
 (Panorama d. beweg.)	Hiermee kunt u panoramabeelden opnemen door meerdere beelden te combineren.
 (Film)	Hiermee kunt u de opname-instellingen veranderen en bewegende beelden opnemen.

NL

# De Wi-Fi- en NFC One-touch-functies gebruiken

U kunt de volgende bedieningen uitvoeren met behulp van de Wi-Fi- en NFC One-touch-functies van de camera.

Beelden opslaan op een computer.



De smartphone gebruiken als afstandsbediening voor de camera.

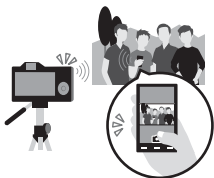

Beelden kopiëren van de camera naar een smartphone.



Stilstaande beelden bekijken op een tv.



Voor informatie over de Wi-Fi- en NFC One-touch-functies, raadpleegt u het bijgevoegde document "Wi-Fi Connection/One-touch (NFC) Guide" of de Help-gids (pagina 56).



## Een verbinding tot stand brengen tussen de camera en een draadloos accesspoint

Breng een verbinding tot stand tussen de camera en uw draadloos accesspoint. Alvorens de procedure te starten, controleert u of u de SSID (naam van het accesspoint) en het wachtwoord van uw draadloos accesspoint hebt.

**1 MENU** →  (Draadloos) **2** → [Toegangspunt instel.].

**2** Gebruik ▲/▼ op het besturingswiel om het accesspoint te selecteren waarmee u verbinding wilt maken. Druk op ● in het midden van het besturingswiel en voer uw wachtwoord in als een sleutel-pictogram wordt afgebeeld met een draadloos accesspoint, en selecteer daarna [OK].

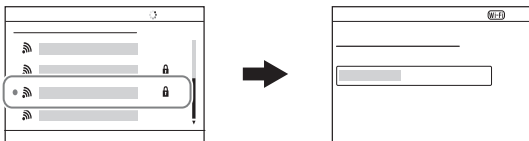

NL

### Opmerkingen

- Als de verbinding niet tot stand wordt gebracht, leest u de gebruiksaanwijzing van het draadloos accesspoint of neem contact op met de beheerder van het accesspoint.
- Om beelden op te slaan op een computer, installeert u de volgende speciale software op uw computer.

Bij gebruik van Windows: PlayMemories Home

[www.sony.net/pm/](http://www.sony.net/pm/)

Bij gebruik van een Macintosh: Autom. draadloos importeren

<http://www.sony.co.jp/imsoft/Mac/>

# Applicaties toevoegen aan de camera (Applicaties downloaden)

U kunt de gewenste functies toevoegen aan uw camera door via het internet verbinding te maken met de website voor het downloaden van applicaties (PlayMemories Camera Apps). Bijvoorbeeld, de volgende functies zijn beschikbaar:

- U kunt diverse effecten gebruiken bij het opnemen van beelden.
- U kunt beelden uploaden naar netwerkservices, rechtstreeks vanaf de camera.

## Applicaties downloaden

### 1 Maak verbinding met de website voor het downloaden van applicaties.

<http://www.sony.net/pmca>

### 2 Volg de instructies op het scherm en open een serviceaccount.

- Als u een account hebt, meldt u zich aan bij de applicatiedownloadwebsite.

### 3 Selecteer de gewenste applicatie en download de applicatie aan de hand van de instructies op het scherm naar de camera.

- Om de camera aan te sluiten op een Macintosh-computer, maakt u de volgende instelling op de camera. MENU →  (Instellingen) 4 → [USB-verbinding] → [MTP]

① Naar een USB-aansluiting van de computer

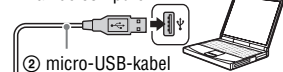

② micro-USB-kabel (bijgeleverd)

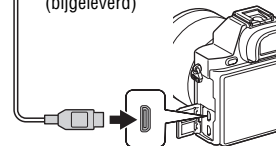



③ Multiaansluiting

### Opmerkingen

- De applicatiedownloadfunctie is mogelijk niet verkrijgbaar in sommige landen en gebieden. Raadpleeg voor meer informatie de bovenstaande website voor het downloaden van applicaties.

### **Applicaties rechtstreeks downloaden met de Wi-Fi-functie van de camera**

U kunt met de Wi-Fi-functie applicaties downloaden zonder een computer aan te sluiten.

Selecteer MENU →  (Applicatie) → [Applicatielijst] →   
(PlayMemories Camera Apps), en volg daarna de instructies op het scherm om applicaties te downloaden.

Maak van tevoren een serviceaccount aan.

Selecteer MENU →  (Draadloos) 2 → [Toegangspunt instel.] → accesspoint waarmee u een verbinding wilt maken → verander [IP-adres instelling] naar [Automatisch] indien dit is ingesteld op [Handmatig].

# De software gebruiken

Gebruik de volgende softwareprogramma's om de beelden die u met uw camera hebt opgenomen optimaal te benutten.

- "Image Data Converter"
- "PlayMemories Home"
- "Remote Camera Control"

Voor informatie over het installeren, zie pagina's 52 en 55.

## Aanbevolen computeromgeving (Windows)

De volgende computeromgevingen worden aanbevolen wanneer u de software gebruikt en beelden importeert via een USB-verbinding.

<b>Besturingssysteem (voorgeïnstalleerd)</b>	Windows Vista* SP2/Windows 7 SP1/Windows 8
<b>"PlayMemories Home"</b>	<b>CPU:</b> Intel Pentium III 800 MHz of hoger (Voor weergeven/bewerken van high-definitionvideo's: Intel Core Duo 1,66 GHz of sneller/Intel Core 2 Duo 1,66 GHz of sneller, Intel Core 2 Duo 2,26 GHz of sneller (AVC HD (FX/FH)), Intel Core 2 Duo 2,40 GHz of sneller (AVC HD (PS))) <b>Geheugen:</b> 1 GB of meer <b>Vaste schijf:</b> Vrije schijfruimte benodigd voor installatie: ongeveer 600 MB <b>Weergavescherm:</b> Schermresolutie: 1024 × 768 pixels of meer
<b>"Image Data Converter Ver.4"/ "Remote Camera Control Ver.3"</b>	<b>CPU/Geheugen:</b> Pentium 4 of sneller/1 GB of meer <b>Weergavescherm:</b> 1024 × 768 pixels of meer

\* Starter (Edition) wordt niet ondersteund.

## Aanbevolen computeromgeving (Mac)

De volgende computeromgevingen worden aanbevolen wanneer u de software gebruikt en beelden importeert via een USB-verbinding.

<b>Besturingssysteem (voorgeïnstalleerd)</b>	Mac OS X v10.6 – v10.8
<b>"PlayMemories Home"</b>	<b>CPU:</b> Intel-processoren (Intel Core Solo/Core Duo/Core 2 Duo, enz.) <b>Vaste schijf:</b> Vrije schijfruimte benodigd voor installatie: ongeveer 100 MB <b>Weergavescherm:</b> Schermresolutie: 1024 × 768 pixels of meer
<b>"Image Data Converter Ver.4"/ "Remote Camera Control Ver.3"</b>	<b>CPU:</b> Intel Core Solo/Core Duo/Core 2 Duo of sneller <b>Geheugen:</b> 1 GB of meer wordt aanbevolen. <b>Weergavescherm:</b> 1024 × 768 pixels of meer

### Opmerkingen

- De juiste werking kan niet worden gegarandeerd in een computeromgeving die is opgewaarderd tot een van de bovenstaande besturingssystemen of in een computeromgeving met meerdere besturingssystemen (multi-boot).
- Als u 2 of meer USB-apparaten tegelijkertijd op een computer aansluit, is het mogelijk dat sommige apparaten, waaronder de camera, niet zullen werken afhankelijk van de typen USB-apparaten die zijn aangesloten.
- Door de camera aan te sluiten via een USB-interface die compatibel is met Hi-Speed USB (voldoet aan USB 2.0) wordt geavanceerde overdracht (overdracht op hoge snelheid) mogelijk aangezien de camera compatibel is met Hi-Speed USB (voldoet aan USB 2.0).
- Wanneer de computer ontwaakt uit de waak- of slaapstand, is het mogelijk dat de communicatie tussen de camera en uw computer zich niet op hetzelfde moment herstelt.

## Gebruik van "Image Data Converter"

Door "Image Data Converter" te gebruiken kunt u het volgende doen:

- U kunt beelden die in het RAW-formaat zijn opgenomen weergeven en bewerken met diverse correcties, zoals tooncurve en scherpte.
- U kunt beelden aanpassen met witbalans, belichting, [Creatieve stijl], enz.
- U kunt de beelden die op een computer zijn weergegeven en bewerkt, opslaan.  
U kunt het beeld opslaan in het RAW-formaat of in een algemeen bestandsformaat.
- U kunt de RAW-beelden en JPEG-beelden die door deze camera zijn opgenomen, weergeven en vergelijken.
- U kunt de beelden rangschikken in 5 klassen.
- U kunt kleurlabels toepassen, enz.

Raadpleeg de helpfunctie voor informatie over het gebruik van "Image Data Converter".

Klik op [start] → [Alle programma's] → [Image Data Converter] → [Help] → [Image Data Converter Ver.4].

"Image Data Converter"-ondersteuningspagina (alleen in het Engels)

<http://www.sony.co.jp/ids-se/>

## "Image Data Converter" installeren

### 1 Download de software vanaf de volgende URL en installeer de software op uw computer.

#### Windows:

<http://www.sony.co.jp/imsoft/Win/>

#### Mac:

<http://www.sony.co.jp/imsoft/Mac/>

---

### Opmerkingen

- Log in als beheerder.

## Gebruik van "PlayMemories Home"

Met het softwareprogramma "PlayMemories Home" kunt u stilstaande en bewegende beelden in u computer importeren en deze gebruiken.

"PlayMemories Home" is vereist voor het importeren van bewegende beelden in het AVCHD-formaat in uw computer.



Beelden importeren vanuit uw camera



Geïmporteerde beelden weergeven



Onder Windows zijn ook de volgende functies beschikbaar:



Beelden bekijken op een kalender



Een disc met bewegende beelden maken



Beelden uploaden naar netwerkservices

Beelden delen op "PlayMemories Online"



## Opmerkingen

- Een internetverbinding is noodzakelijk om "PlayMemories Home" te installeren.
- Een internetverbinding is noodzakelijk om "PlayMemories Online" of andere netwerkservices te gebruiken. "PlayMemories Online" of andere netwerkservices zijn mogelijk niet beschikbaar in sommige landen of gebieden.
- Voor softwareprogramma's voor Macintosh, raadpleegt u de volgende URL:  
<http://www.sony.co.jp/imsoft/Mac/>
- Als het softwareprogramma "PMB (Picture Motion Browser)", dat werd geleverd met modellen die zijn uitgebracht vóór 2011, reeds is geïnstalleerd op uw computer, zal het tijdens de installatie worden overschreven door "PlayMemories Home". Gebruik "PlayMemories Home", de opvolger van het softwareprogramma "PMB".
- Bewegende beelden die zijn opgenomen terwijl [Opname-instell.] is ingesteld op [60p 28M(PS)]/[50p 28M(PS)], [60i 24M(FX)]/[50i 24M(FX)] of [24p 24M(FX)]/[25p 24M(FX)], worden door "PlayMemories Home" omgezet om een AVCHD-opnamedisc te maken. Deze omzetting kan lang duren. U kunt geen disc maken met de originele beeldkwaliteit. Als u de originele beeldkwaliteit wilt behouden, slaat u de beelden op een Blu-ray Disc op.

## "PlayMemories Home" installeren

### 1 Gebruik de internetbrowser op uw computer en ga naar de volgende URL en klik daarna op [Installeren] → [Uitvoeren].

[www.sony.net/pm/](http://www.sony.net/pm/)

### 2 Volg de aanwijzingen op het scherm om de installatie te doorlopen.

## Gebruik van "Remote Camera Control"

Sluit de camera op uw computer aan. Met "Remote Camera Control" kunt u:

- De camera instellen of een beeld opnemen vanaf een computer.
- Een beeld rechtstreeks op de computer opnemen.
- Maak een intervaltimeropname.

Maak de volgende instelling vóór gebruik: MENU →  (Instellingen) 4 → [USB-verbinding] → [PC-afstandsbedien.]



## "Remote Camera Control" installeren

**1** Gebruik de internetbrowser op uw computer en ga naar de volgende URL.

**Windows:**

<http://www.sony.co.jp/imsoft/Win/>

**Mac:**

<http://www.sony.co.jp/imsoft/Mac/>

**2** Volg de instructies op het scherm om de "Remote Camera Control" te downloaden en installeren.

### Opmerkingen

- Een internetverbinding is noodzakelijk om "Remote Camera Control" te installeren.

# Meer leren over de camera ("Help-gids")



"Help-gids" is een online handleiding. Raadpleeg deze voor diepgaande instructies over de vele functies van de camera.

---

## 1 Ga naar de Sony-ondersteuningspagina.

<http://www.sony.net/SonyInfo/Support/>

---

## 2 Selecteer uw land of gebied.

---

## 3 Zoek op de ondersteuningswebpagina naar de modelnaam van uw camera.

- Controleer de modelnaam op de onderkant van de camera.

# Het aantal beelden en de opnameduur van bewegende beelden controleren

Nadat u een geheugenkaart in de camera hebt geplaatst en de Aan/Uit-schakelaar hebt ingesteld op ON, wordt het aantal beelden dat kan worden opgenomen (als u blijft opnemen met de huidige instellingen) afgebeeld op het LCD-scherm.

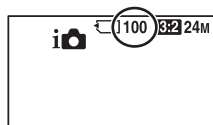

## Opmerkingen

- Wanneer "0" (het aantal opneembare beelden) geel knippert, is de geheugenkaart vol. Vervang de geheugenkaart door een andere of wis beelden op de huidige geheugenkaart (pagina 44).
- Wanneer "NO CARD" (het aantal opneembare beelden) geel knippert, betekent dit dat geen geheugenkaart is geplaatst. Plaats een geheugenkaart.

## Het aantal beelden dat kan worden opgenomen op een geheugenkaart

De onderstaande tabel toont het aantal beelden dat bij benadering kan worden opgenomen op een geheugenkaart die in deze camera is geformatteerd. De waarden zijn gedefinieerd aan de hand van tests met standaardgeheugenkaarten van Sony. De waarden kunnen afwijken afhankelijk van de opnameomstandigheden en het gebruikte type geheugenkaart.

NL

## ILCE-7:

**Beeldformaat: L: 24M**

**Beeldverhouding: 3:2\***

**Geheugenkaart die in deze camera is geformatteerd**

**(Eenheden: beelden)**

Capaciteit Formaat	2 GB	4 GB	8 GB	16 GB	32 GB	64 GB
Standaard	280	560	1100	2250	4600	9200
Fijn	195	395	800	1600	3200	6400
Extra fijn	105	215	435	870	1700	3450
RAW en JPEG	54	105	215	435	870	1750
RAW	74	145	295	600	1200	2400

## ILCE-7R:

**Beeldformaat: L: 36M**

**Beeldverhouding: 3:2\***

**Geheugenkaart die in deze camera is geformatteerd**

**(Eenheden: beelden)**

Capaciteit Formaat	2 GB	4 GB	8 GB	16 GB	32 GB	64 GB
Standaard	215	440	890	1750	3550	7000
Fijn	145	295	600	1200	2400	4800
Extra fijn	78	150	310	630	1250	2500
RAW en JPEG	37	75	150	300	610	1200
RAW	50	99	200	405	810	1600

\* U kunt meer beelden opnemen dan de aantallen aangegeven in de bovenstaande tabel als [Beeldverhouding] is ingesteld op [16:9] (behalve wanneer [RAW] is geselecteerd).

## Het aantal stilstaande beelden dat kan worden opgenomen bij gebruik van een accu

Merk op dat afhankelijk van de gebruiksomstandigheden de werkelijke aantallen kunnen afwijken.

### ILCE-7:

	<b>Gebruiksduur</b>	<b>Aantal beelden</b>
Opnemen (stilstaande beelden)	Ong. 135 min.	Ong. 270 beelden
Werkelijk opnemen (bewegende beelden)	Ong. 60 min.	—
Ononderbroken opnemen (bewegende beelden)	Ong. 100 min.	—
Weergeven (stilstaande beelden)	Ong. 280 min.	Ong. 5600 beelden

### ILCE-7R:

	<b>Gebruiksduur</b>	<b>Aantal beelden</b>
Opnemen (stilstaande beelden)	Ong. 135 min.	Ong. 270 beelden
Werkelijk opnemen (bewegende beelden)	Ong. 60 min.	—
Ononderbroken opnemen (bewegende beelden)	Ong. 90 min.	—
Weergeven (stilstaande beelden)	Ong. 280 min.	Ong. 5600 beelden

NL

### Opmerkingen

- Het bovenstaande aantal beelden geldt bij een volledig opgeladen accu. Afhankelijk van de gebruiksomstandigheden, kan het aantal beelden lager zijn.
- Het aantal beelden dat kan worden opgenomen geldt bij opnemen onder de volgende omstandigheden:
  - De accu wordt gebruikt bij een omgevingstemperatuur van 25°C.
  - De lens FE 28-70 mm F3.5-5.6 OSS gebruiken
  - Met Sony "Memory Stick PRO Duo" (Mark2) (los verkrijgbaar)
  - [Helderheid zoeker] is ingesteld op [Handmatig] [ $\pm 0$ ].
  - [Monitor-helderheid] is ingesteld op [Handmatig] [ $\pm 0$ ].
  - [Weergavekwaliteit] is ingesteld op [Standaard] (ILCE-7)/[Hoog] (ILCE-7R).
- Het aantal van "Opnemen (stilstaande beelden)" is gebaseerd op de CIPA-norm, en geldt bij opnemen onder de volgende omstandigheden:  
(CIPA: Camera & Imaging Products Association)
  - [Scherpstelfunctie] is ingesteld op [Enkelvoudige AF].
  - Eenmaal opnemen iedere 30 seconden.
  - De camera wordt in- en uitgeschakeld na iedere 10 opnamen.
- Het aantal minuten voor het opnemen van bewegende beelden is gebaseerd op de CIPA-norm, en geldt voor opnemen onder de volgende omstandigheden:
  - [  Opname-instell.] is ingesteld op [60i 17M(FH)]/[50i 17M(FH)].
  - Typische opname bewegende beelden: Gebruiksduur van de accu gebaseerd op herhaaldelijk opnemen, zoomen, opnamestand-by, in-/uitschakelen, enz.
  - Ononderbroken opnemen van bewegende beelden: Gebruiksduur van de accu gebaseerd op non-stop opnemen tot de limiet (29 minuten) is bereikt, en daarna doorgaan door nogmaals op de MOVIE-knop te drukken. Overige functies, zoals zoomen, worden niet gebruikt.

## Beschikbare opnameduur voor bewegende beelden

De onderstaande tabel toont bij benadering de totale opnameduur op een geheugenkaart die in deze camera is geformatteerd.

### Geheugenkaart die in deze camera is geformatteerd

(h (uren), m (minuten))

Capaciteit Opname- instell.	2 GB	4 GB	8 GB	16 GB	32 GB	64 GB
60i 24M(FX)/50i 24M(FX)	10 m	20 m	40 m	1 h 30 m	3 h	6 h
60i 17M(FH)/50i 17M(FH)	10 m	30 m	1 h	2 h	4 h 5 m	8 h 15 m
60p 28M(PS)/50p 28M(PS)	9 m	15 m	35 m	1 h 15 m	2 h 30 m	5 h 5 m
24p 24M(FX)/25p 24M(FX)	10 m	20 m	40 m	1 h 30 m	3 h	6 h
24p 17M(FH)/25p 17M(FH)	10 m	30 m	1 h	2 h	4 h	8 h
1440×1080 12M	20 m	40 m	1 h 20 m	2 h 45 m	5 h 30 m	11 h
VGA 3M	1 h 10 m	2 h 25 m	4 h 55 m	10 h	20 h	40 h

- Ononderbroken opnemen is mogelijk gedurende ongeveer 29 minuten (een beperking als gevolg van de productspecificatie). De maximale, ononderbroken opnameduur van bewegende beelden in het MP4 (12M)-formaat is ongeveer 20 minuten (beperkt door een maximale bestandsgrootte van 2 GB).

### Opmerkingen

- De opnameduur van bewegende beelden verschilt omdat de camera is uitgerust met VBR (variabele bitsnelheid), waardoor de beeldkwaliteit automatisch wordt aangepast aan de hand van de opnamescène. Wanneer u een snelbewegend onderwerp opneemt, is het beeld helderder, maar de opnameduur is korter omdat meer geheugen nodig is voor de opname.  
De opnameduur verschilt ook afhankelijk van de opnameomstandigheden, het onderwerp en de instellingen van de beeldkwaliteit en het beeldformaat.
- De vermelde waarden gelden niet voor ononderbroken opnemen.

NL

- De opnameduur kan verschillen afhankelijk van de opnameomstandigheden en de gebruikte geheugenkaart.
- Als [↓] wordt afgebeeld, stopt u met het opnemen van bewegende beelden. De temperatuur in de camera is onaanvaardbaar hoog geworden.
- Voor informatie over het weergeven van bewegende beelden, zie pagina 43.

### Opmerkingen over het ononderbroken opnemen van bewegende beelden

- Voor het opnemen van bewegende beelden van hoge kwaliteit en voor ononderbroken opnemen door middel van de beeldsensor is veel energie nodig. Als u daarom blijft opnemen, zal de temperatuur in de camera toenemen, met name die van de beeldsensor. In dergelijke gevallen schakelt de camera automatisch uit omdat door de hogere temperatuur de kwaliteit van de beelden achteruitgaat of het inwendige mechanisme van de camera wordt beïnvloed.
- De beschikbare tijdsduur voor het opnemen van bewegende beelden varieert met de temperatuur en toestand van de camera voordat u begint op te nemen. Als u veelvuldig het beeld opnieuw samenstelt of beelden opneemt nadat de camera is ingeschakeld, neemt de temperatuur binnenin de camera toe en wordt de beschikbare opnameduur korter.
- Als de camera het opnemen onderbreekt vanwege de temperatuur, laat u de camera enkele minuten uitgeschakeld liggen. Ga verder met het opnemen nadat de temperatuur binnenin de camera volledig is afgenomen.
- Als u de volgende punten in acht neemt, zal de opnameduur langer zijn.
  - Houd de camera uit de buurt van direct zonlicht.
  - Schakel de camera uit wanneer deze niet wordt gebruikt.
- De maximale bestandsgrootte van een bestand met bewegende beelden is ongeveer 2 GB. Wanneer de bestandsgrootte ongeveer 2 GB is, stopt het opnemen automatisch in het geval [Bestandsindeling] is ingesteld op [MP4], of wordt automatisch een nieuw bestand aangemaakt in het geval [Bestandsindeling] is ingesteld op [AVCHD].
- De maximale, ononderbroken opnameduur is 29 minuten.



# Technische gegevens

## Camera

### [Systeem]

Type camera: Digitale camera met  
verwisselbare lens

Lens: Lens met montagesstuk E

### [Beeldsensor]

Beeldformaat:

ILCE-7: CMOS-beeldsensor van  
volformaat 35 mm (35,8 mm ×  
23,9 mm)

ILCE-7R: CMOS-beeldsensor  
van volformaat 35 mm (35,9 mm  
× 24,0 mm)

Totaal aantal pixels van de camera:

ILCE-7:

Ong. 24,7 megapixels

ILCE-7R

Ong. 36,8 megapixels

Effectief aantal pixels van de camera:

ILCE-7:

Ong. 24,3 megapixels

ILCE-7R

Ong. 36,4 megapixels

### [Stofpreventie]

Systeem: Antistatische laag op  
optisch filter en ultrasoon  
trillingsmechanisme

### [Automatische- scherpstellingssysteem]

Systeem:

ILCE-7:

Fasedetectiesysteem/  
contrastdetectiesysteem

ILCE-7R:

Contrastdetectiesysteem

Gevoeligheidsbereik: 0 EV t/m

20 EV (bij ISO 100 equivalent en  
met F2,8-lens)

### [Elektronische zoeker]

Type: Elektronische zoeker

Totaal aantal beeldpunten:

2 359 296 punten

Framedekking: 100%

Vergroting: 0,71× met een lens van  
50 mm op oneindig,  $-1 \text{ m}^{-1}$   
(dioptr)

Oogafstand: Ongeveer 27 mm vanaf  
de oogschelp, 22 mm vanaf het  
oogschelpframe bij  $-1 \text{ m}^{-1}$

Diopterinstelling:  $-4,0 \text{ m}^{-1}$  tot  
 $+3,0 \text{ m}^{-1}$  (dioptr)

### [LCD-scherm]

LCD-scherm: 7,5 cm (type 3,0) TFT-  
aansturing

Totaal aantal beeldpunten:

921 600 punten

### [Belichtingsregeling]

Lichtmeetmethode: Beoordelende  
lichtmeting door de beeldsensor  
met 1 200 zones

NL

Lichtmeetbereik: 0 EV t/m 20 EV  
(bij ISO 100 equivalent en met  
F2,8-lens)

ISO-gevoeligheid (aanbevolen-  
belichtingsindex):

Stilstaande beelden: [ISO  
AUTO], ISO 50 t/m 25 600 (in  
stappen van 1/3 EV)

Bewegende beelden: [ISO  
AUTO], ISO 200 t/m 25 600 (in  
stappen van 1/3 EV)

Multi-frameruisonderdrukking:  
[ISO AUTO]/ISO 100 t/m 51 200  
(in stappen van 1 EV)

Belichtingscompensatie:  $\pm 5,0$  EV  
(omschakelbaar tussen stappen  
van 1/3 en 1/2 EV)

## [Sluiter]

Type: Elektronisch gestuurd,  
verticale beweging, spleet-type

Sluiterijdbereik:

Stilstaande beelden:

1/8 000 seconde tot 30 seconden,  
BULB

Bewegende beelden:

1/8 000 seconde tot 1/4 seconde  
(in stappen van 1/3)

Apparaat compatibel met  
1080 60i tot 1/60 seconde in de  
stand AUTO

(tot 1/30 seconde in de

automatische lange-  
sluiterijdfunctie)

Apparaat compatibel met  
1080 50i tot 1/50 seconde in de  
stand AUTO

(tot 1/25 seconde in de

automatische lange-  
sluiterijdfunctie)

Flitsynchronisatiesnelheid:

ILCE-7: 1/250 seconde

ILCE-7R: 1/160 seconde

**[Opnameformaat]**

Bestandsformaat: Compatibel met JPEG (DCF ver. 2.0, Exif ver. 2.3, MPF Baseline), RAW (Sony ARW 2.3-formaat)

Bewegende beelden (AVCHD-formaat): compatibel met AVCHD-indeling Ver. 2.0

Video: MPEG-4 AVC/H.264

Audio: 2-kanaals Dolby Digital, uitgerust met Dolby Digital Stereo Creator

- Gefabriceerd onder licentie van Dolby Laboratories.

Bewegende beelden (MP4-formaat): Video: MPEG-4 AVC/H.264

Audio: 2-kanaals MPEG-4 AAC-LC

**[Opnamemedium]**

"Memory Stick PRO Duo" media, SD-kaart

**[Ingangs-/uitgangsaansluitingen]**

Multi-aansluiting\*: Hi-Speed USB (USB 2.0)

HDMI: HDMI-microaansluiting type D

 (microfoon-)aansluiting: Stereomini-aansluiting, Ø 3,5 mm

 (hoofdtelefoon-)aansluiting: Stereomini-aansluiting, Ø 3,5 mm

\* Ondersteunt micro-USB-compatibele apparaten.

**[Stroomvoorziening, algemeen]**

Gebruikte accu: Oplaadbare accu NP-FW50

**[Stroomverbruik]**

Bij gebruik van de lens FE 28-70 mm

F3.5-5.6 OSS\*

ILCE-7:

Bij gebruik van de zoeker:

Ong. 3,5 W

Bij gebruik van het LCD-scherm:

Ong. 2,7 W

ILCE-7R:

Bij gebruik van de zoeker:

Ong. 3,5W

Bij gebruik van het LCD-scherm:

Ong. 2,7 W

\* Geleverd bij ILCE-7K

**[Overige]**

Exif-afdrukken: Compatibel

PRINT Image Matching III:

Compatibel

DPOF: Compatibel

Afmetingen: Ong. 126,9 mm ×

94,4 mm × 48,2 mm (b × h × d,  
exclusief uitstekende delen)

Gewicht:

ILCE-7:

Ong. 474 g (met accu en

"Memory Stick PRO Duo")

Ong. 416 g (alleen de body)

ILCE-7R:

Ong. 465 g (met accu en

"Memory Stick PRO Duo")

Ong. 407 g (alleen de body)

Bedrijfstemperatuur: 0°C t/m 40°C

**[Draadloos LAN]**

Ondersteund formaat: IEEE 802.11

b/g/n

Frequentieband: 2.4 GHz-

bandbreedte

Beveiliging: WEP/WPA-PSK/

WPA2-PSK

Aansluitmethode: WPS (Wi-Fi

Protected Setup)/handmatig

Toegangsmethode:

Infrastructuurmodus

NFC: Compatibel met NFC Forum

Type 3 Tag

**Netspanningsadapter AC-UB10C/UB10D**

Voeding: 100 V tot 240 V

wisselstroom, 50 Hz/60 Hz,  
70 mA

Uitgangsspanning: 5 V gelijkstroom,

0,5 A

Bedrijfstemperatuur: 0°C tot 40°C

Bewaartemperatuur:

-20°C tot +60°C

Afmetingen (ong.):

50 mm × 22 mm × 54 mm  
(b × h × d)

## Oplaadbare accu NP-FW50

Gebruikte accu: Lithiumion-accu

Maximale spanning: 8,4 V  
gelijkstroom

Nominale spanning: 7,2 V  
gelijkstroom

Maximale laadspanning: 8,4 V  
gelijkstroom

Maximale laadstroom: 1,02 A

Capaciteit: Typisch 7,7 Wh  
(1 080 mAh)  
Minimaal: 7,3 Wh (1 020 mAh)

Maximale afmetingen:  
Ong. 31,8 mm × 18,5 mm ×  
45 mm (b × h × d)

## Lens FE 28-70 mm F3.5-5.6 OSS (geleverd bij ILCE-7K)

Brandpuntsafstand: 28 mm – 70 mm

Lensgroepen-elementen: 8–9

Kijkhoek: 75° – 34°

Minimale scherpstellingsafstand\*:  
0,3 m – 0,45 m

Maximale vergroting: 0,19×

Minimale f-stop: f/22 – f/36

Filterdiameter: 55 mm

Afmetingen (maximale diameter ×  
hoogte):

Ongeveer 72,5 mm × 83 mm

Gewicht: Ongeveer 295 g

SteadyShot: Beschikbaar

\* Minimumbrandpuntsafstand is de  
kleinste afstand tussen beeldsensor en  
onderwerp.

Wijzigingen in ontwerp en technische  
gegevens zijn voorbehouden  
zonder voorafgaande  
kennisgeving.

## Compatibiliteit van beeldgegevens

- Deze camera voldoet aan de universele normen van DCF (Design rule for Camera File system) vastgesteld door JEITA (Japan Electronics and Information Technology Industries Association).
- Wij kunnen niet garanderen dat beelden die met deze camera zijn opgenomen, kunnen worden weergegeven op andere apparatuur, of dat beelden die met andere apparatuur zijn opgenomen of bewerkt, kunnen worden weergegeven op deze camera.

NL

## Handelsmerken

- De volgende markeringen zijn handelsmerken van Sony Corporation. **α**, "Memory Stick", "Memory Stick PRO", **MEMORY STICK PRO**, "Memory Stick Duo", **MEMORY STICK DUO** "Memory Stick PRO Duo", **MEMORY STICK PRO DUO** "Memory Stick PRO-HG Duo", **MEMORY STICK PRO-HG DUO** "Memory Stick XC-HG Duo", **MEMORY STICK XC-HG DUO** "MagicGate", **MAGIC GATE**, "BRAVIA", "InfoLITHIUM", PlayMemories Camera Apps", "PlayMemories Home", "PlayMemories Online", "PlayMemories Mobile"
- "AVCHD Progressive" en het "AVCHD Progressive"-logotype zijn handelsmerken van Panasonic Corporation en Sony Corporation.
- Dolby en het dubbele-D-symbool zijn handelsmerken van Dolby Laboratories.
- Microsoft, Windows en Windows Vista zijn handelsmerken of gedeponeerde handelsmerken van Microsoft Corporation in de Verenigde Staten en/of andere landen.
- De termen HDMI en HDMI High Definition Multimedia Interface en het HDMI-logo zijn handelsmerken of gedeponeerde handelsmerken van HDMI Licensing LLC in de Verenigde Staten en andere landen.
- Mac en Mac OS zijn handelsmerken van Apple Inc.
- iOS is een handelsmerk of gedeponeerd handelsmerk van Cisco Systems, Inc. en/of haar gelieerde ondernemingen in de Verenigde Staten en bepaalde andere landen.
- iPhone en iPad zijn handelsmerken van Apple Inc., gedeponeerd in de VS en andere landen.
- Intel, Intel Core en Pentium zijn handelsmerken of gedeponeerde handelsmerken van Intel Corporation.
- Het SDXC-logo is een handelsmerk van SD-3C, LLC.
- Android en Google Play zijn handelsmerken van Google Inc.
- Wi-Fi, het Wi-Fi-logo en Wi-Fi PROTECTED SET-UP zijn gedeponeerde handelsmerken van Wi-Fi Alliance.
- Het N-markering is een handelsmerk of gedeponeerd handelsmerk van NFC Forum, Inc. in de Verenigde Staten en andere landen.
- DLNA en DLNA CERTIFIED zijn handelsmerken van Digital Living Network Alliance.
- "  " en "PlayStation" zijn gedeponeerde handelsmerken van Sony Computer Entertainment Inc.
- Facebook en het "f"-logo zijn handelsmerken of gedeponeerde handelsmerken van Facebook, Inc.
- YouTube en het YouTube-logo zijn handelsmerken of gedeponeerde handelsmerken van Google Inc.
- Eye-Fi is een handelsmerk van Eye-Fi, Inc.

- Alle andere in deze gebruiksaanwijzing vermelde systeem- en productnamen zijn in het algemeen handelsmerken of gedeponeerde handelsmerken van de betreffende ontwikkelaars of fabrikanten. Echter, in deze gebruiksaanwijzing zijn de aanduidingen <sup>TM</sup> en <sup>®</sup> in alle voorkomende gevallen weggelaten.

Extra informatie over deze camera en antwoorden op veelgestelde vragen vindt u op onze Customer Support-website voor klantenondersteuning.

<http://www.sony.net/>



- Geniet nog meer van uw PlayStation 3 door het softwareprogramma voor PlayStation 3 te downloaden vanaf de PlayStation Store (waar beschikbaar).
- Het softwareprogramma voor PlayStation 3 vereist een PlayStation Network-account en het downloaden van het softwareprogramma. Toegankelijk in gebieden waarin de PlayStation Store beschikbaar is.



**Ostrzeżenie**

**Aby zmniejszyć ryzyko pożaru lub porażenia prądem, nie wystawiać urządzenia na deszcz i chronić je przed wilgocią.**

**WAŻNE INSTRUKCJE  
DOTYCZĄCE  
BEZPIECZEŃSTWA  
-ZACHOWAJ TE  
INSTRUKCJE  
NIEBEZPIECZEŃSTWO  
ABY ZMNIJSZYĆ  
RYZIKO POŻARU I  
PORAŻENIA PRĄDEM,  
POSTĘPUJ ZGODNIE Z  
TYMI INSTRUKCJAMI**

**OSTRZEŻENIE****Akumulator**

Nieprawidłowe obchodzenie się z akumulatorem może doprowadzić do jego wybuchu, pożaru lub nawet poparzenia chemicznego. Należy przestrzegać następujących uwag.

- Akumulatora nie należy demontować.
- Nie należy zgniatać ani narażać akumulatora na zderzenia lub działanie sił takich, jak uderzanie, upuszczanie lub nadeptanie.
- Nie należy doprowadzać do zwarcia ani do zetknięcia obiektów metalowych ze stykami akumulatora.
- Akumulatora nie należy wystawiać na działanie wysokich temperatur powyżej 60°C spowodowanych bezpośrednim działaniem promieni słonecznych lub pozostawieniem w nasłonecznionym samochodzie.
- Akumulatora nie należy podpalać ani wrzucać do ognia.
- Nie należy używać uszkodzonych lub przeciekających akumulatorów litowo-jonowych.
- Należy upewnić się, że akumulator jest ładowany przy użyciu oryginalnej ładowarki firmy Sony lub urządzenia umożliwiającego jego naładowanie.
- Akumulator należy przechowywać w miejscu niedostępnym dla małych dzieci.
- Należy chronić akumulator przed wilgocią i zamoczeniem.
- Akumulator należy wymienić tylko na akumulator tego samego lub zbliżonego typu, zgodnie z zaleceniami firmy Sony.
- Zużytych akumulatorów należy pozbyć się szybko, tak jak opisano w instrukcji.



## Zasilacz sieciowy

Aby skorzystać z zasilacza sieciowego, należy podłączyć go do pobliskiego gniazda sieciowego. Jeśli wystąpią jakiegokolwiek problemy podczas korzystania z zasilacza sieciowego, natychmiast wyjmij wtyczkę z gniazda zasilania.

Jeżeli przewód zasilający jest dostarczony, jest on przeznaczony wyłącznie do użycia z tym aparatem i nie może być używany razem z innym sprzętem elektrycznym.

## Uwaga dla klientów w Europie

### Uwaga dla klientów w krajach stosujących dyrektywę UE

Producent: Sony Corporation, 1-7-1  
Konan Minato-ku Tokio, 108-0075  
Japonia

Wprowadzenie produktu na terenie RP:  
Sony Europe Ltd., The Heights,  
Brooklands, Weybridge, Surrey KT13  
0XW, Wielka Brytania

Informacje o zgodności produktu z  
wymaganiami UE: Sony Deutschland  
GmbH, Hedelfinger Strasse 61, 70327  
Stuttgart, Niemcy



Niniejszym Sony Corporation oświadcza, że WW328261/WW328262 Aparat cyfrowy z wymiennymi obiektywami jest zgodne z zasadniczymi wymaganiami oraz innymi stosownymi postanowieniami Dyrektywy 1999/5/WE. Szczegółowe informacje znaleźć można pod następującym adresem URL:  
<http://www.compliance.sony.de/>

## Uwaga

Jeśli ładunki elektrostatyczne lub pola elektromagnetyczne spowodują przerwanie przesyłania danych, należy uruchomić ponownie aplikację lub odłączyć, a następnie ponownie podłączyć kabel komunikacyjny (USB itp.).

Urządzenie przetestowano i stwierdzono jego zgodność z limitami określonymi w przepisach dotyczących zgodności elektromagnetycznej dotyczących wykorzystania przewodów połączeniowych krótszych niż 3 metry.

Na obraz i dźwięk z urządzenia może wpływać pole elektromagnetyczne o określonej częstotliwości.

**Pozbywanie się zużytego sprzętu (stosowane w krajach Unii Europejskiej i w pozostałych krajach europejskich stosujących własne systemy zbiórki)**



Ten symbol na produkcie lub jego opakowaniu oznacza, że produkt nie może być traktowany jako odpad komunalny, lecz powinno się go dostarczyć do

odpowiedniego punktu zbiórki sprzętu elektrycznego i elektronicznego, w celu recyklingu. Odpowiednie

zadysponowanie zużytego produktu zapobiega potencjalnym negatywnym wpływom na środowisko oraz zdrowie ludzi, jakie mogłyby wystąpić w przypadku niewłaściwego zagospodarowania odpadów. Recykling materiałów pomaga chronić środowisko naturalne. W celu uzyskania bardziej szczegółowych informacji na temat recyklingu tego produktu, należy skontaktować się z lokalną jednostką samorządu terytorialnego, ze służbami zagospodarowywania odpadów lub ze sklepem, w którym zakupiony został ten produkt.

**Pozbywanie się zużytych baterii (stosowane w krajach Unii Europejskiej i w pozostałych krajach europejskich stosujących własne systemy zbiórki)**



Ten symbol umieszczony na baterii lub na jej opakowaniu oznacza, że nie może być ona traktowana jako odpad komunalny.

Symbol ten dla pewnych rodzajów baterii może być stosowany w kombinacji z symbolem chemicznym. Symbole chemiczne rtęci (Hg) lub ołowiu (Pb) stosuje się jako dodatkowe oznaczenie, jeśli bateria zawiera więcej niż 0,0005% rtęci lub 0,004% ołowiu. Odpowiednio gospodarując zużytymi bateriami, możesz zapobiec potencjalnym negatywnym wpływom na środowisko oraz zdrowie ludzi, jakie mogłyby wystąpić w przypadku niewłaściwego obchodzenia się z tymi odpadami. Recykling baterii pomoże chronić środowisko naturalne. W przypadku produktów, w których ze względu na bezpieczeństwo, poprawne działanie lub integralność danych wymagane jest stałe podłączenie do baterii, wymianę zużytej baterii należy zlecić wyłącznie wykwalifikowanemu personelowi stacji serwisowej. Aby mieć pewność, że bateria znajdująca się w zużytym sprzęcie elektrycznym i elektronicznym będzie właściwie zagospodarowana, należy dostarczyć sprzęt do odpowiedniego punktu zbiórki.

W odniesieniu do wszystkich pozostałych zużytych baterii, prosimy o zapoznanie się z rozdziałem instrukcji obsługi produktu o bezpiecznym demontażu baterii. Zużyta baterię należy dostarczyć do właściwego punktu zbiórki.

W celu uzyskania bardziej szczegółowych informacji na temat zbiórki i recyklingu baterii należy skontaktować się z lokalną jednostką samorządu terytorialnego, ze służbami zajmującymi się zagospodarowywaniem odpadów lub ze sklepem, w którym zakupiony został ten produkt.

## Dotyczy klientów, którzy zakupili aparat w Japonii w sklepie obsługującym turystów

### Uwaga

Niektóre symbole certyfikatów wspieranych przez aparat norm można znaleźć na ekranie aparatu.

Wybierz MENU →  (Ustawienia) 6  
→ [Logo certyfikatu].

Jeśli wyświetlanie nie jest możliwe z powodu problemów takich jak awaria aparatu, należy skontaktować się ze sprzedawcą firmy Sony lub miejscową autoryzowaną placówką serwisową firmy Sony.

PL

Szczegółowe informacje na temat funkcji Wi-Fi podane są w ulotce „Wi-Fi Connection/One-touch (NFC) Guide”.

Niniejsza instrukcja dotyczy kilku modeli.  
Dostępne modele zależą od kraju lub regionu.

Nazwa modelu	Obiektyw
ILCE-7	Niedołączony do zestawu
ILCE-7K	W zestawie
ILCE-7R	Niedołączony do zestawu

# Uwagi dotyczące użytkowania aparatu

## Język wyświetlany na ekranie

Możesz wybrać język wyświetlany na ekranie przy użyciu menu.

## Procedura fotografowania

Aparat zapewnia dwa tryby podglądu: tryb ekranu, w którym wykorzystywany jest ekran ciekłokrystaliczny, oraz tryb wizjera, w którym wykorzystywany jest wizjer.

## Wbudowane funkcje tego aparatu

- Niniejsza instrukcja opisującą urządzenia obsługujące formaty 1080 60i oraz 1080 50i.

Aby dowiedzieć się, czy aparat obsługuje format 1080 60i lub 1080 50i, sprawdź następujące oznaczenia na spodzie aparatu.

Urządzenie kompatybilne z 1080 60i: 60i

Urządzenie kompatybilne z 1080 50i: 50i

- Aparat obsługuje filmy w formacie 1080 60p lub 50 p. W przeciwieństwie do standardowych trybów zapisu używanych do tej pory, które wykorzystują przeplot, opisujący aparat rejestruje obraz metodą progresywną. Powoduje to zwiększenie rozdzielczości i zapewnia wyraźniejszy, bardziej realistyczny obraz.

## Tworzenie pliku bazy danych obrazów

Jeśli włożysz kartę pamięci, która nie zawiera pliku bazy danych obrazów do aparatu i włączysz zasilanie, aparat automatycznie tworzy plik bazy danych obrazów, wykorzystując część pojemności karty pamięci.

Procedura może zająć dużo czasu i w tym czasie nie można używać aparatu, dopóki proces ten nie zostanie zakończony. Jeśli wystąpi błąd pliku bazy danych, należy wyeksportować wszystkie obrazy do komputera przy użyciu programu PlayMemories Home i sformatować kartę pamięci przy użyciu aparatu.

## Wykonywanie zdjęć z obiektywem z bagnetem E zgodnym z rozmiarem APS-C

Aparat jest wyposażony w czujnik CMOS odpowiadający pełnoklatkowej kliszy 35 mm. Jednak rozmiar zdjęcia jest automatycznie ustawiany zgodnie z ustawieniem rozmiaru APS-C, a rozmiar zdjęcia jest mniejszy, gdy stosowany jest obiektyw z bagnetem E zgodny z rozmiarem APS-C (ustawienia domyślne).

## Brak odszkodowania za uszkodzoną zawartość lub brak nagrania

Firma Sony nie może rekompensować szkód wynikających z braku możliwości zapisu, utraty lub uszkodzenia zapisanych treści wynikających z usterki aparatu lub nośnika danych, itp.

## Zalecenie dotyczące archiwizacji danych

Aby uniknąć utraty danych, zawsze kopuj (archiwizuj) dane na inne nośniki.

## Uwagi dotyczące ekranu ciekłokrystalicznego, wizjera elektronicznego, obiektywu i przetwornika obrazu

- Ekran ciekłokrystaliczny i wizjer elektroniczny zostały wykonane przy użyciu wyjątkowo precyzyjnej technologii, dzięki której efektywnie wykorzystywanych może być ponad 99,99% pikseli. Jednak na ekranie i wizjerze elektronicznym mogą być stale widoczne niewielkie czarne i (lub) jasne punkty (białe, czerwone, niebieskie lub zielone). Punkty te są normalnym zjawiskiem w procesie produkcyjnym i nie mają żadnego wpływu na obrazy.
- Nie trzymać aparatu za ekran.
- Gdy używany jest obiektyw z zoomem elektrycznym, należy uważać, aby nie przytrzasnąć palców lub innych obiektów.
- Nie wystawiać aparatu na długotrwałe działanie promieni słonecznych ani nie wykonywać przez dłuższy czas zdjęć pod słońce. Może to spowodować uszkodzenie mechanizmu wewnętrznego. Jeśli światło słoneczne skupi się na pobliskim przedmiocie, może spowodować pożar.
- W niskich temperaturach na ekranie może wystąpić efekt smużenia. Nie świadczy to o usterce. Gdy aparat zostanie włączony w niskiej temperaturze, ekran może przez jakiś czas być ciemny. Gdy aparat rozgrzeje się, ekran zacznie działać normalnie.

- Zapisany obraz może się różnić od obrazu widocznego na ekranie przed wykonaniem zdjęcia.

## Uwagi dotyczące ciągłego zapisu wykonywanego przez dłuższy czas

- Zależnie od temperatury aparatu i akumulatora, nagrywanie filmów może być niemożliwe lub zasilanie może wyłączyć się automatycznie w celu ochrony aparatu. Przed wyłączeniem zasilania na ekranie pojawi się komunikat, albo nagrywanie filmów nie będzie możliwe. W takim przypadku należy pozostawić zasilanie wyłączone i poczekać, aż aparat i akumulator ostygną. Jeśli włączysz zasilanie, nie pozwalając na obniżenie temperatury aparatu i akumulatora, może się ono ponownie samo wyłączyć, lub nagrywanie filmów będzie niemożliwe.
- Przy wysokiej temperaturze otoczenia temperatura aparatu szybko wzrasta.
- Przy wysokiej temperaturze aparatu jakość zdjęć może się pogorszyć. Zaleca się, aby poczekać z wykonywaniem zdjęć, aż temperatura aparatu spadnie.
- Powierzchnia aparatu może się rozgrzać. Nie świadczy to o usterce.

## Uwagi dotyczące importowania filmów AVCHD na komputer

Do importu filmów AVCHD na komputer użyj oprogramowania PlayMemories Home po pobraniu go z następującej witryny:

<http://www.sony.net/pm/>

## Uwagi dotyczące odtwarzania filmów na innych urządzeniach

- Aparat ten wykorzystuje MPEG-4 AVC/H.264 High Profile do nagrywania w formacie AVCHD. Filmy zapisane w formacie AVCHD przy użyciu aparatu nie mogą być odtwarzane przez następujące urządzenia.
  - Inne urządzenia zgodne z formatem AVCHD, które nie obsługują High Profile
  - Urządzenia nieobsługujące formatu AVCHD

Aparat ten wykorzystuje również MPEG-4 AVC/H.264 Main Profile do nagrywania w formacie MP4. Z tego powodu filmy zapisane w formacie MP4 przy użyciu aparatu nie mogą być odtwarzane na urządzeniach nieobsługujących MPEG-4 AVC/H.264.
- Płyty zapisane z jakością HD (wysoka rozdzielczość) można odtwarzać tylko na urządzeniach zgodnych z formatem AVCHD. Odtwarzacze lub nagrywarki DVD nie mogą odtwarzać płyt z jakością HD, gdyż są niezgodne z formatem AVCHD. Poza tym odtwarzacze lub nagrywarki DVD mogą nie wysuwać płyt nagranych z jakością HD.
- Filmy zapisane w formacie 1080 60p/1080 50p można odtwarzać tylko na urządzeniach obsługujących format 1080 60p/1080 50p.

## Ostrzeżenie dotyczące praw autorskich

Programy telewizyjne, filmy, taśmy wideo i inne materiały mogą być chronione prawami autorskimi. Rejestracja takich materiałów bez zezwolenia może stanowić naruszenie przepisów dotyczących ochrony praw autorskich.

## Rysunki zawarte w niniejszej instrukcji

Zdjęcia używane jako przykłady w niniejszej instrukcji to reprodukcje, a nie rzeczywiste obrazy wykonane opisywanym aparatem.

## Specyfikacje danych opisane w niniejszej instrukcji

Dane dotyczące wydajności i specyfikacji są ustalone zgodnie z poniższymi warunkami, o ile nie podano inaczej w niniejszej instrukcji: przy typowej temperaturze otoczenia równej 25°C i z użyciem akumulatora, który został całkowicie naładowany aż do chwili, gdy wskaźnik ładowania wyłączył się.

## Uwagi dotyczące wykonywania zdjęć z wizjerem

Aparat jest wyposażony w wizjer OEL o wysokiej rozdzielczości i dużym kontraście. Wizjer ten zapewnia szeroki kąt widzenia oraz ogranicza zmęczenie oczu. Aparat zaprojektowano tak, aby zapewnić dużą widoczność wizjera, poprzez odpowiednie zrównoważenie różnych elementów.

- Obraz może być nieco zniekształcony w narożnikach wizjera. Nie świadczy to o usterce. Jeśli chcesz sprawdzić każdy detal całej kompozycji, możesz również użyć ekranu.

### **Tymczasowe wyłączenie funkcji sieci bezprzewodowych (Wi-Fi i NFC, itp.)**

Gdy wsiadasz do samolotu, itp. możesz tymczasowo wyłączyć wszystkie funkcje sieci bezprzewodowych.

Wybierz MENU →  [Sieć bezprzew.] → [Tryb samolotowy] → [WŁ.].

Jeśli ustawisz [Tryb samolotowy] na [WŁ.], na ekranie będzie widoczny odpowiedni symbol  (samolot).

### **Uwagi dotyczące bezprzewodowych sieci LAN**

Jeśli aparat zostanie zagubiony lub skradziony, firma Sony nie ponosi odpowiedzialności za straty wynikające z nieautoryzowanego dostępu lub wykorzystania punktu dostępowego zarejestrowanego na aparacie.

# Sprawdzanie zawartości zestawu

Liczba w nawiasach oznacza liczbę sztuk.

- Aparat (1)
- Zasilacz sieciowy AC-UB10C/  
UB10D (1)

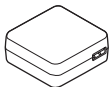

- Przewód zasilania (1)\* (nie dostarczany w USA i Kanadzie)



\* W zestawie z aparatem może znajdować się kilka przewodów zasilających. Należy użyć właściwego w danym kraju/regionie.

- Akumulator NP-FW50 (1)

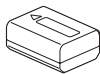

- Przewód microUSB (1)

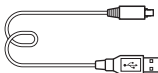

- Pasek na ramię (1)

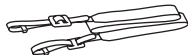

Informacje dotyczące mocowania paska na ramię do aparatu podane są na stronie 15.

- Osłona korpusu (1) (założona na aparat)



- Nakładka na stopkę (1) (założona na aparat)
- Nakładka na okular (1) (założona na aparat)
- Instrukcja obsługi (1) (niniejsza instrukcja)

## ILCE-7K:

- Obiektyw z zoomem FE 28-70 mm F3.5-5.6 OSS (1)/  
Przednia osłona na obiektyw (1)/Tylna osłona obiektywu (1)/Osłona przeciwdblaskowa obiektywu (1)



# Elementy aparatu

Strony w nawiasach opisują szczegółowo działanie poszczególnych części.

## Widok z przodu

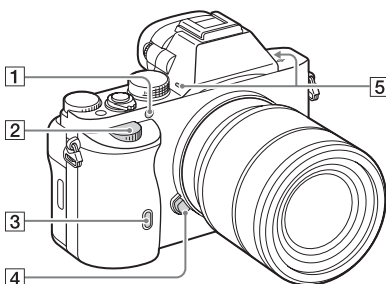

Po odłączeniu obiektywu

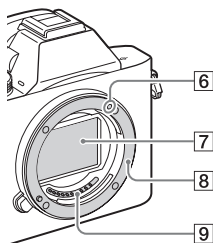

- 1 Wspomaganie AF/Lampka samowyzwalacza
- 2 Pokrętło przednie
- 3 Czujnik zdalnego sterowania
- 4 Przycisk zwolnienia obiektywu

- 5 Wbudowany mikrofon\*1
- 6 Wskaźnik mocowania
- 7 Przetwornik obrazu\*2
- 8 Mocowanie
- 9 Styki\*2

\*1 Nie zasłaniać tego elementu podczas nagrywania filmów. Może to spowodować szumy lub zmniejszyć głośność filmu.

\*2 Nie wolno bezpośrednio dotykać tych części.

PL

## Tył

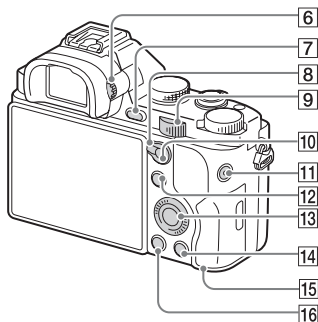
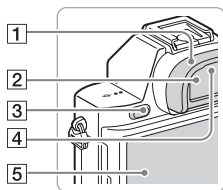

**1** Nakładka na okular

**2** Wizjer

**3** Przycisk MENU (26)

**4** Czujniki okulara

**5** Ekran LCD

- Możesz ustawić ekran pod lepiej widocznym kątem i robić zdjęcia z dowolnej pozycji.

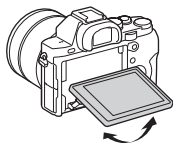

**6** Pokrętko regulacji dioptrażu

- Przekręć pokrętko regulacji dioptrażu, dostosowując je do swojego wzroku tak, aby obraz w wizjerze był wyraźny.

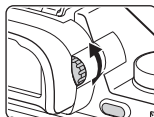





**7** Fotografowanie: Przycisk C2 (Własna konfiguracja 2)

Podgląd: Przycisk  $\oplus$  (powiększenie)

**8** Dźwignia przełączania ostrości automatycznej/ostrości ręcznej/AEL

**9** Pokrętko tylne

- 10 Fotografowanie: Przycisk AF/MF (ostrość automatyczna/ostrość ręczna)/przycisk AEL  
Podgląd: Przycisk  (indeks obrazów)
- 11 Przycisk MOVIE (43)
- 12 Fotografowanie: Przycisk Fn (24)  
Podgląd: Przycisk  (Wyślij do smartfona)
- 13 Pokrętło sterowania
- 14 Fotografowanie: Przycisk C3 (własna konfiguracja 3)  
Podgląd: Przycisk  (Usuń) (45)
- 15 Wskaźnik dostępu
- 16 Przycisk  (Odtwarzanie)

## Widok z góry/Widok z boku

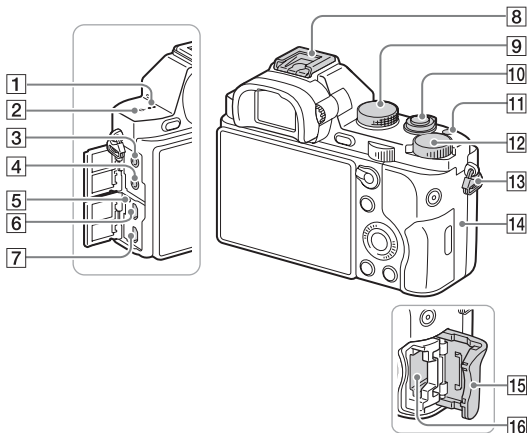

- 1 Głośnik
- 2 Znacznik położenia przetwornika obrazu  $\ominus$
- 3 Gniazdo  $\bullet$  (mikrofon)
- Gdy podłączony jest mikrofon zewnętrzny, jest on włączany automatycznie. Jeśli mikrofon zewnętrzny nie posiada własnego zasilania, jest on zasilany przez aparat.
- 4 Gniazdo  $\cup$  (słuchawki)
- 5 Lampka ładowania
- 6 Złącze wielofunkcyjne
- Przeznaczone do urządzeń zgodnych z microUSB.
- 7 Gniazdo mikro-HDMI
- 8 Stopka multiinterfejsowa\*
- Niektórych akcesoriów nie da się całkowicie wsunąć i wystają one do tyłu ze Stopka multiinterfejsowa. Jeśli jednak przyłącze akcesoriów sięga do przedniego końca stopki, to połączenie jest prawidłowe.
- 9 Pokrętko trybu (46)
- 10 Przycisk zasilania/przycisk migawki

- 11 Przycisk C1 (własna konfiguracja 1)
- 12 Pokrętko kompensacji ekspozycji
- 13 Zaczepy paska na ramię
  - Przymocuj oba końce paska do aparatu.

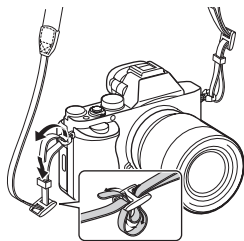

- 14 **N** (znak N)
  - Znak ten wskazuje punkt styku służący do łączenia aparatu ze smartfonem z obsługą NFC.
 Informacje dotyczące znaku N na smartfonie podane są w instrukcji użytkownika danego urządzenia.

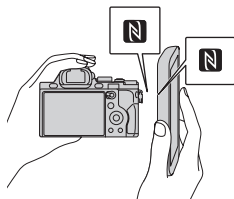

- NFC (Near Field Communication - komunikacja bliskiego zasięgu) to międzynarodowy standard komunikacji bezprzewodowej krótkiego zasięgu.

- 15 Pokrywa karty pamięci
- 16 Otwór karty pamięci

\* Aby uzyskać informacje na temat akcesoriów zgodnych ze stopką multiinterfejsową, należy wejść na witrynę Sony dla danego regionu lub skontaktować się ze sprzedawcą Sony lub lokalnym autoryzowanym punktem serwisowym Sony. Można również stosować akcesoria do stopki do akcesoriów. Działanie z akcesoriami innych producentów nie jest gwarantowane.

**ni** Multi  
Interface Shoe

Accessory Shoe

PL

## Widok od dołu

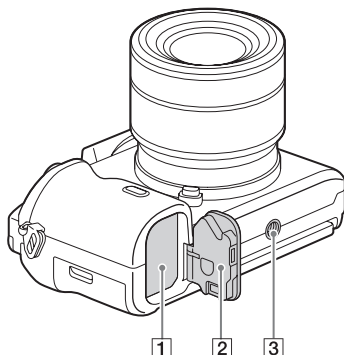

- 1 Gniazdo akumulatora (28)
- 2 Pokrywa akumulatora (28)
- 3 Otwór gniazda statywu

- Użyj statywu z wkrętem o długości mniejszej niż 5,5 mm. W przeciwnym wypadku aparat nie daje się pewnie umocować i może ulec uszkodzeniu.

### Pokrywa płytki przyłączeniowej

Należy jej użyć, gdy stosowany jest zasilacz sieciowy AC-PW20 (sprzedawany oddzielnie). Włóż płytkę przyłączeniową do wnęki akumulatora, a następnie przełóż przewód poprzez pokrywę płytki przyłączeniowej, jak to pokazano poniżej.

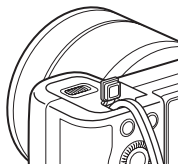

- Należy zwrócić uwagę, aby nie przytrzasnąć przewodu przy zamykaniu pokrywy.

## Obiektyw FE 28-70 mm F3.5-5.6 OSS (dostarczony z ILCE- 7K)

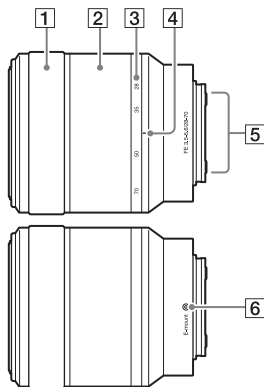

- 1** Pierścień ostrości
- 2** Pierścień zoomu
- 3** Skala ogniskowej
- 4** Indeks ogniskowej
- 5** Styki obiektywu\*
- 6** Wskaźnik mocowania

\* Nie dotykać bezpośrednio tego elementu.

# Lista ikon na ekranie

Stan ekranu ustawiony jest na [Wyśw. wsz. info.] w ustawieniach domyślnych.

Gdy zmienisz ustawienie [Przycisk DISP], a potem naciśniesz DISP na pokrętle sterowania, stan ekranu zmieni się na „Tryb wizjera”. Możesz również wyświetlić histogram, naciskając DISP.

## Tryb ekranu

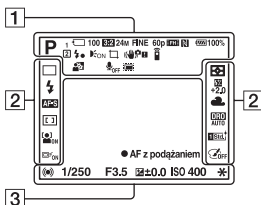

## Odtwarzanie (wyświetlanie informacji podstawowych)

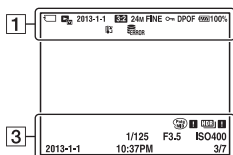

## Tryb wizjera

W trybie Tryb auto lub Wybór sceny

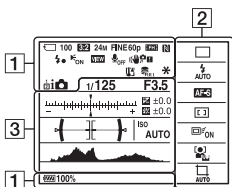

Tryb P/A/S/M/Rozległa panorama

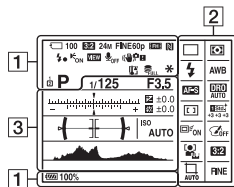



1

Ekran	Wskazanie
	Tryb fotografowania (46)
1	Numer rejestru (46)
	Ikonny rozpoznania sceny
	Karta pamięci (34)/ Przesyłanie
100	Pozostała liczba zdjęć do zapisu
	Proporcje zdjęć
24M 10M 6.0M 20M 8.7M 5.1M 10M 6.0M 2.6M 8.7M 5.1M 2.2M 	<b>ILCE-7:</b> Rozmiar zdjęć (58)

Ekran	Wskazanie
36M 15M 9.0M 30M 13M 7.6M 15M 9.0M 3.8M 13M 7.6M 3.2M 	<b>ILCE-7R:</b> Rozmiar zdjęć (58)
RAW RAW+J X.FINE FINE STD	Jakość zdjęć
60p 60i 24p 50p 50i 25p	Liczba klatek na minutę dla filmów
	Rozmiar klatki filmów
100%	Stan naładowania akumulatora (33)
	Ostrzeżenie naładowania akumulatora
	Ładowanie lampy błyskowej
	Rejestracja w rozmiarze APS-C
VIEW	Efekt ustawień WYŁ
CON	Wspomaganie AF
N	NFC jest włączone
	Tryb samolotowy
	Brak nagrania audio w filmach
	Redukcja szumu wiatru

PL

Ekran	Wskazanie
	SteadyShot/ Ostrzeżenie o poruszeniu aparatu
	Ostrzeżenie przed przegrzaniem
	Plik bazy danych zapełniony/błąd pliku bazy danych
	Inteligentny zoom/ wyraźny zoom obrazu/ zoom cyfrowy
	Obszar pomiaru punktowego
	Poziomica cyfrowa
	Poziom dźwięku
	Tryb oglądania
<b>100-0003</b>	Folder - numer pliku
	Ochrona
<b>AVCHD MP4</b>	Tryb nagrywania filmów
<b>DPOF</b>	Ustawienie DPOF
	Automatyczne kadrowanie obiektu







2

Ekran	Wskazanie
	Tryb pracy
	Tryb lampy błyskowej/ Redukcja czerwonych oczuz

Ekran	Wskazanie
	Korekcja błysku
	Tryb ostrości
	Obszar automatycznej ostrości
	Wykrywanie twarzy/ Zdjęcie z uśmiechem
	Tryb pomiaru
	Balans bielei (automatyczny, fabryczny, niestandardowy, temperatura barw, filtr kolorów)
	Optymalizacja D- Range/Auto HDR
	Strefa twórcza/kontrast, nasylenie, ostrość
	AF z podążaniem
	Efekt wizualny

Ekran	Wskazanie
	Wskaźnik czułości wykrywania uśmiechu

3

Ekran	Wskazanie
 AF z podążaniem	Wskaźnik blokady automatycznej ostrości
	Skala EV
	Kompensacja ekspozycji/pomiar ręczny
REC 0:12	Czas nagrywania filmu (m:s)
	Ostrość
1/250	Szybkość migawki
F3.5	Wartość przysłony
ISO400 ISO AUTO	Czułość ISO
*	Blokada AE
	Wskaźnik szybkości migawki
	Wskaźnik przysłony
	Histogram
	Błąd obrazu auto HDR
	Błąd efektu wizualnego
2013-1-1 10:37PM	Data zapisu
3/7	Numer pliku/liczba zdjęć w trybie oglądania

PL

# Obsługa aparatu

## Korzystanie z pokrętła sterowania

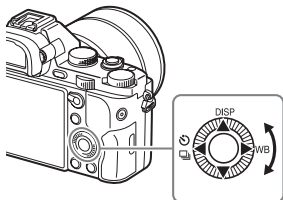

- Możesz przekręcić pokrętło sterowania lub nacisnąć górną/dolną/lewą/prawą część pokrętła, aby przesunąć ramkę wyboru. Naciśnij ● na środku pokrętła sterowania, aby ustawić wybrany element. W niniejszej instrukcji naciśnięcie górnej/dolnej/lewej/prawej części pokrętła sterowania oznaczane jest symbolem ▲/▼/◀/▶.
- Następujące funkcje są przypisane do stron ▲/◀/▶ na pokrętło sterowania. Możesz również natychmiast zmienić czułość ISO, przekręcając pokrętło sterowania.

▲	<b>DISP</b>	Zmienia wyświetlanie na ekranie.
▶	<b>WB</b>	Balans bieli
◀	🔄 / 📄	Tryb pracy <ul style="list-style-type: none"><li>• Zdjęcia seryjne/Bracketing</li><li>• Samowyzwalacz</li></ul>

- Możesz przypisać odpowiednią funkcję do przycisków ▼/◀/▶/● i do przekręcania pokrętła sterowania w trybie fotografowania.
- Gdy przekręcasz pokrętło sterowania albo naciskasz ◀/▶ na pokrętło sterowania w trybie odtwarzania, możesz wyświetlić poprzednie lub następne zdjęcie.

## Korzystanie z pokręta przedniego/pokręta tylnego

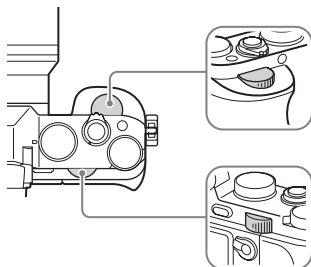

Możesz przekręcić pokrętkę przednią lub pokrętkę tylną, aby zmienić ustawienia wymagane w każdym trybie fotografowania z natychmiastowym skutkiem.

# Wybór funkcji wykorzystującej przycisk Fn (Funkcja)

Przycisk ten służy do konfiguracji lub użycia funkcji często stosowanych przy robieniu zdjęć, poza funkcjami z ekranu Quick Navi.

**1 Naciśnij DISP na pokrętle sterowania, aby ustawić tryb ekranu na inny niż [Wizjer].**

**2 Naciśnij przycisk Fn.**

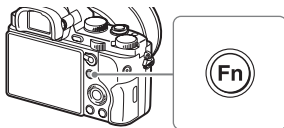

**3 Wybierz odpowiednią pozycję przy pomocy ▲/▼/◀/▶ na pokrętle sterowania.**

Pojawia się ekran ustawień.

**4 Wybierz odpowiednie ustawienie, przekręcając pokrętkę przednie, a potem naciśnij ● na pokrętle sterowania.**

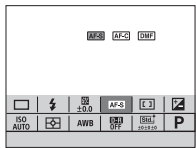

- Niektóre wartości można dokładnie ustawić, przekręcając pokrętkę tylną.

## Zmiana poszczególnych ustawień na oddzielnym ekranie

W kroku 3 wybierz pozycję ustawienia i naciśnij ● na pokrętle sterowania, aby oddzielny ekran ustawień dla tej pozycji. Dokonaj ustawień zgodnie ze wskazówkami na ekranie.

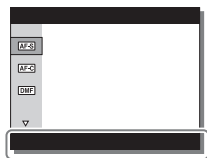

Wskazówki na ekranie

# Funkcje, które można wybrać przy pomocy przycisku MENU

Można ustawić podstawowe funkcje całego aparatu lub uruchomić funkcje takie jak wykonywanie zdjęć, wyświetlanie i inne.

## 1 Naciśnij MENU, aby wyświetlić ekran menu.

2 Wybierz odpowiednią pozycję ustawienia za pomocą ▲/▼/◀/▶ na pokrętle sterowania lub przekręcając je, a następnie naciśnij ● na środku pokręta sterowania.

- Wybierz ikonę u góry ekranu i naciśnij ◀/▶ na pokrętle sterowania, aby przejść do następnej pozycji MENU.

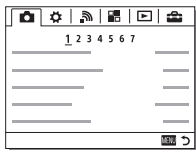

## 3 Wybierz wartość ustawienia, a następnie naciśnij ●, aby potwierdzić.

### Wyświetlanie menu kafelkowego

Pozwala określić, czy ma być zawsze wyświetlany pierwszy ekran menu po naciśnięciu przycisku MENU.

**MENU** →  (Ustawienia) 2 → [Menu kafelkowe] → [WŁ.]



# Korzystanie z przewodnika w aparacie

Możesz użyć [Ust. przyc. Własne], aby przypisać przewodnik w aparacie do danego przycisku.

Przewodnik w aparacie wyświetla wyjaśnienia dotyczące wybranej funkcji lub ustawienia menu.

---

**1 Wybierz przycisk MENU → ⚙️ (Ustawienia niestandard.) 6 → [Ust. przyc. Własne] → odpowiednie funkcje przypisane do przycisku → [Przewodnik w apar.].**

Naciśnij przycisk MENU i użyj pokrętła sterowania, aby wybrać pozycję MENU, której opis chcesz przeczytać, a następnie naciśnij przycisk, do którego przypisany jest [Przewodnik w apar.].

---

# Ładowanie akumulatora

Przed pierwszym użyciem aparatu należy naładować akumulator NP-FW50 (w zestawie).

Akumulator „InfoLITHIUM” można ładować, nawet jeśli nie został całkowicie rozładowany.

Akumulatora można używać również wtedy, gdy nie został do końca naładowany.

Naładowany akumulator będzie się stopniowo rozładowywał, nawet jeśli nie jest używany. Aby nie przegapić okazji do wykonania dobrego zdjęcia, naładuj akumulator przed robieniem zdjęć.

---

## 1 Ustaw przełącznik ON/OFF (Zasilanie) w położenie OFF.

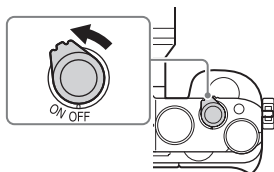

---

## 2 Przesuń dźwignię, aby otworzyć pokrywę.

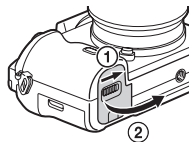

- 3** Wsuń do końca akumulator, używając końca akumulatora do naciśnięcia dźwigni blokady.

Dźwignia blokady

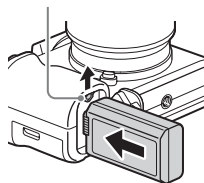

- 4** Zamknij osłonę.



## 5 Podłącz aparat do zasilacza sieciowego (w zestawie) przy użyciu przewodu microUSB (w zestawie) oraz zasilacz do gniazda zasilania.

Dla klientów w USA i Kanadzie

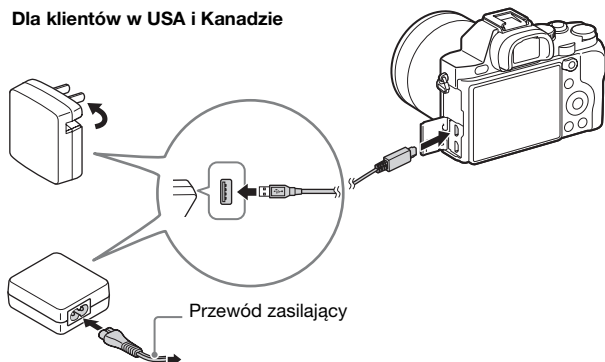

Dla klientów w krajach/regionach innych niż USA i Kanada

Zapala się pomarańczowa lampka ładowania i rozpoczyna się ładowanie.

- Wyłącz aparat podczas ładowania akumulatora.
- Gdy lampka ładowania miga, a ładowanie nie zakończyło się, wyjmij i włóż z powrotem akumulator.

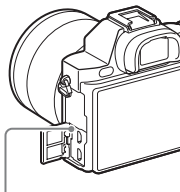

Lampka ładowania  
 Świeci się: Ładowanie  
 Wyłączona: Ładowanie ukończony  
 Miga:

Błąd ładowania lub ładowanie chwilowo przerwane, ponieważ temperatura aparatu nie mieści się w odpowiednim zakresie

**Uwagi**

- Jeśli lampka ładowania aparatu miga, gdy zasilacz jest podłączony do gniazda zasilania, oznacza to, że ładowanie zostało chwilowo przerwane, ponieważ temperatura przekracza zalecany zakres. Gdy temperatura powróci do odpowiedniego zakresu, ładowanie zostaje wznowione. Zalecane jest ładowanie akumulatora w temperaturze otoczenia od 10°C do 30°C.
- Podłącz zasilacz sieciowy (w zestawie) do najbliższego gniazda zasilania. Jeśli wystąpią problemy podczas korzystania z zasilacza sieciowego, natychmiast wyjmij wtyczkę z gniazda zasilania, aby odłączyć aparat od źródła zasilania.
- Gdy aparat jest używany po raz pierwszy lub gdy akumulator nie był używany przez dłuższy czas, lampka ładowania może szybko migać podczas pierwszego ładowania. W takim przypadku należy wyjąć akumulator z aparatu i włożyć go ponownie do naładowania.
- Nie ładować ciągle lub wielokrotnie akumulatora bez jego użycia, jeśli jest już całkowicie lub prawie naładowany. Może to spowodować pogorszenie jego działania.
- Po zakończeniu ładowania odłącz zasilacz sieciowy od gniazda zasilania.
- Należy stosować tylko oryginalne akumulatory, przewód microUSB (w zestawie) oraz zasilacz sieciowy (w zestawie) firmy Sony.

## Czas ładowania (pełne naładowanie)

Czas ładowania przy użyciu zasilacza sieciowego (w zestawie) wynosi w przybliżeniu 310 min.

### Uwagi

- Powyższy czas ładowania odpowiada ładowaniu całkowicie rozładowanego akumulatora w temperaturze 25°C. Ładowanie może trwać dłużej, zależnie od warunków i okoliczności używania.

## Ładowanie przez połączenie do komputera

Akumulator można naładować, podłączając aparat do komputera przy użyciu przewodu microUSB.

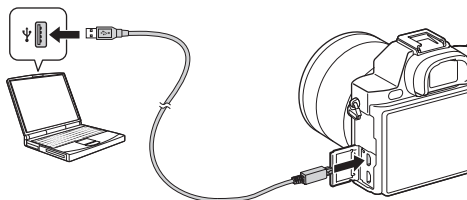

### Uwagi

- W przypadku ładowania z użyciem komputera należy pamiętać o następujących kwestiach:
  - Jeśli aparat jest podłączony do komputera typu laptop, który nie jest podłączony do zasilania sieciowego, to będzie wyczerpywany akumulator komputera. Nie należy ładować akumulatora bardzo długo.
  - Nie włączaj/wyłączaj oraz nie uruchamiaj ponownie komputera, ani nie budź komputera z hibernacji, gdy pomiędzy aparatem a komputerem ustanowiono połączenie USB. Aparat może spowodować usterkę. Przed włączeniem/wyłączeniem, ponownym uruchomieniem komputera lub wybudzeniem komputera z hibernacji należy rozłączyć aparat i komputer.
  - Ładowanie przy pomocy komputera składanego/modyfikowanego we własnym zakresie nie jest gwarantowane.

## Sprawdzanie poziomu naładowania akumulatora

Na ekranie wyświetlany jest wskaźnik naładowania akumulatora.



### Uwagi

- W niektórych okolicznościach wskazanie naładowania akumulatora może nie być prawidłowe.

## Wymowanie akumulatora

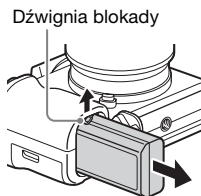

Wyłącz aparat. Przesuń dźwignię blokady po sprawdzeniu, że wskaźnik dostępu (str. 12) nie świeci się, i wyjmij akumulator. Uważać, aby nie upuścić akumulatora.

# Wkładanie karty pamięci (sprzedawana oddzielnie)

- 1** Przesuń dźwignię, aby otworzyć pokrywę.

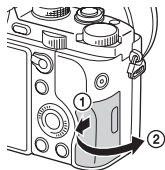

- 2** Włóż kartę pamięci (sprzedawana oddzielnie).

- Kartę pamięci z obciętym rogiem skierowanym jak pokazano na rysunku, włóż tak głęboko, aby usłyszeć kliknięcie.

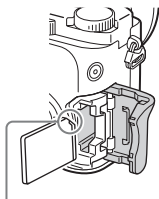

Upewnij się, że ścięty narożnik jest właściwie skierowany.

- 3** Zamknij osłonę.

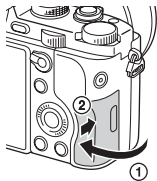

## Wymowanie karty pamięci

Upewnij się, że wskaźnik dostępu (str. 12) nie świeci się, a następnie wciśnij raz kartę pamięci.



## Karty pamięci, jakie można wykorzystywać w aparacie

W aparacie możesz stosować następujące typy kart pamięci. Jednakże nie można zagwarantować poprawnego działania w przypadku wszystkich typów kart pamięci.

	Karta pamięci	Do zdjęć	Do filmów
<b>A</b>	Memory Stick PRO Duo	✓	✓ (tylko Mark2)
	Memory Stick PRO-HG Duo	✓	✓
	Memory Stick XC-HG Duo	✓	✓
<b>B</b>	Karta pamięci SD	✓	✓ (klasa 4 lub szybsze)
	Karta pamięci SDHC	✓	✓ (klasa 4 lub szybsze)
	Karta pamięci SDXC	✓	✓ (klasa 4 lub szybsze)

• W niniejszej instrukcji produkty opisane w tabeli są łącznie określane mianem:

**A:** „Memory Stick PRO Duo”

**B:** Karta SD

### Uwagi

- Obrazów zarejestrowanych na „Memory Stick XC-HG Duo” lub karcie pamięci SDXC nie można importować ani odtwarzać na komputerach lub urządzeniach audio-wideo niezgodnych z systemem exFAT\*. Przed podłączeniem aparatu do urządzenia należy upewnić się, że jest ono zgodne z systemem exFAT. W przypadku podłączenia aparatu do niezgodnego urządzenia może pojawić się monit o sformatowanie karty. Nie wolno formatować karty w odpowiedzi na to zapytanie, gdyż w przeciwnym razie zostaną usunięte wszystkie dane z karty.

\* exFAT to system plików wykorzystywany na „Memory Stick XC-HG Duo” oraz kartach pamięci SDXC.

# Zakładanie obiektywu

Przed podłączeniem lub odłączeniem obiektywu, przełącznik zasilania aparatu należy ustawić w pozycji OFF.

## 1 Zdejmij osłonę korpusu z aparatu oraz tylną osłonę z obiektywu.

- Wymianę obiektywu należy przeprowadzić szybko, unikając zakurzonych miejsc, aby do wnętrza aparatu nie przedostał się kurz lub inne zanieczyszczenia.
- Podczas robienia zdjęć zdejmij przednią osłonę z obiektywu.

Przednia osłona obiektywu

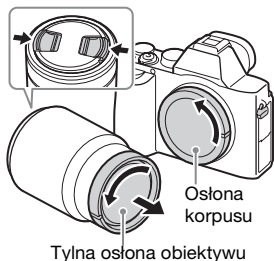

## 2 Zamocuj obiektyw, wyrównując białe znaczniki mocowania na obiektywie i aparacie.

- Trzymaj aparat przodem w dół, aby zapobiec dostawaniu się kurzu do aparatu.

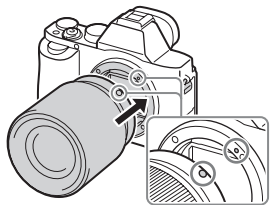

## 3 Dociskając lekko obiektyw do aparatu, obróć go w prawo, aż do pozycji blokady, co sygnalizowane jest charakterystycznym kliknięciem.

- Obiektyw należy nakładać prosto.

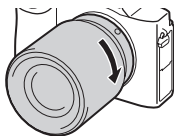

**Uwagi**

- Zakładając obiektyw, uważaj, aby nie nacisnąć przycisku zwolnienia obiektywu.
- Podczas zakładania obiektywu nie wolno używać nadmiernej siły.
- Do założenia obiektywu z bagnetem A (sprzedawany oddzielnie) konieczny jest adapter obiektywu (sprzedawany oddzielnie). Szczegółowe informacje znajdziesz w instrukcji obsługi dostarczonej razem z adapterem obiektywu.
- Jeśli chcesz robić zdjęcia pełnoklatkowe, użyj obiektywu przeznaczanego do aparatów pełnoklatkowych.
- Jeśli nosisz aparat z założonym obiektywem, mocno trzymaj zarówno aparat, jak i obiektyw.
- Nie trzymaj za część obiektywu, która wysuwa się do powiększenia lub zmiany ostrości.

**Zdejmowanie obiektywu**

- 1** Naciśnij do oporu przycisk zwolnienia obiektywu i przekręć obiektyw w lewo, aż się zatrzyma.

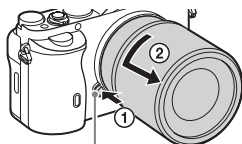

Przycisk zwalniania obiektywu

- 2** Załóż przednią i tylną osłonę na obiektyw oraz osłonę korpusu aparatu.

- Przed założeniem osłon usuń z nich kurz.

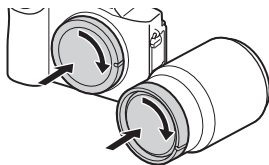

PL

## **Uwagi dotyczące wymiany obiektywów**

Jeśli w czasie zmiany obiektywu do aparatu dostaną się zanieczyszczenia i przyłgną do powierzchni przetwornika obrazu (części, która zamienia promienie światła na sygnał elektryczny), mogą one być widoczne na zdjęciach jako ciemne plamy, w zależności od warunków otoczenia.

Aparat posiada funkcję przeciwpylową, która zapobiega przywieraniu kurzu na przetworniku obrazu. Jednak trzeba pamiętać, aby zawsze szybko zakładać/zdejmować obiektyw, unikając zakurzonych miejsc.

# Ustawianie daty i godziny

Gdy włączysz aparat po raz pierwszy lub gdy dokonasz inicjalizacji funkcji, pojawi się ekran ustawienia daty i godziny.

## 1 Przesław przełącznik zasilania na ON, aby włączyć aparat.

Pojawi się ekran ustawienia daty i godziny.

- Aby wyłączyć aparat, przesław przełącznik zasilania na OFF.

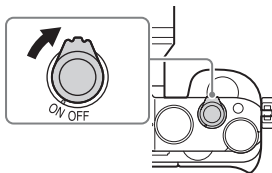

## 2 Sprawdź, czy na ekranie wybrano [Enter], a następnie naciśnij ● na pokrętle sterowania.

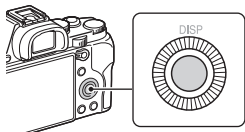

## 3 Wybierz odpowiednią lokalizację geograficzną, a następnie naciśnij ●.

## 4 Naciśnij ▲/▼ na pokrętle sterowania lub wybierz pozycję ustawienia, przekręcając pokrętkę sterowania, a następnie naciśnij ●.

PL

## 5 Naciśnij ▲/▼/◀/▶ lub wybierz pozycję ustawienia, przekręcając pokrętkę sterowania, a następnie naciśnij ●.

## 6 Powtórz kroki 4 i 5, aby ustawić inne pozycje, a potem wybierz [Enter] i naciśnij ● na pokrętle sterowania.

## Anulowanie ustawienia daty i godziny

Naciśnij przycisk MENU.

## Ponowne ustawienie daty/godziny i regionu

Ekran ustawienia daty i godziny pojawia się automatycznie tylko wtedy, gdy zasilanie jest włączone po raz pierwszy lub gdy wewnętrzny akumulator zapasowy wyładował się. Aby ponownie ustawić datę i godzinę, użyj menu.

**Przycisk MENU** →   
**(Ustawienia) 4** → **[Ust.daty/  
czasu]** lub **[Nastawia region]**

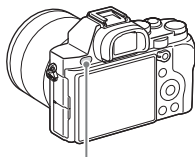

Przycisk MENU

## Zachowanie ustawienia daty i godziny

Aparat posiada wewnętrzny akumulator, podtrzymujący datę, czas i inne ustawienia, niezależnie od tego, czy zasilanie jest włączone czy wyłączone lub czy akumulator jest włożony, czy też nie.

# Wykonywanie zdjęć

W trybie automatycznym aparat analizuje obiekt i pozwala wykonać zdjęcie z odpowiednimi ustawieniami.

**1 Przeważ przelącznik zasilania na ON, aby włączyć aparat.**

**2 Ustaw pokrętkę trybu na **AUTO** (Tryb auto).**

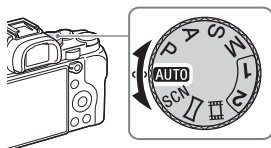

**3 Spójrz w wizjer i przytrzymaj aparat.**

**4 Określ rozmiar obiektu.**

Gdy używany jest obiektyw z dźwignią zoomu:

Przesuń dźwignię zoomu.

Gdy używany jest obiektyw z pierścieniem zoomu:

Przekręć pierścień zoomu.

- Zoom optyczny nie jest dostępny, gdy założony jest obiektyw o stałej ogniskowej.
- Jeśli na założonym obiektywie z zoomem elektrycznym zostanie przekroczony zakres zoomu optycznego, aparat automatycznie przełącza się na zoom aparatu.

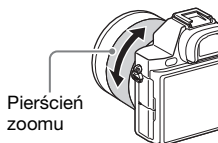

PL

---

## 5 Naciśnij spust migawki do połowy, aby nastawić ostrość.

- Kiedy obraz ma właściwą ostrość, słychać brzęczyk i zapala się wskaźnik ● lub (●) .

---

## 6 Naciśnij spust migawki do końca, aby wykonać zdjęcie.

- Jeśli opcja [Auto. kadrowanie] jest ustawiona na [Automatyczne], podczas robienia zdjęć twarzy, zbliżeń obiektów (tryb makro) lub obiektów śledzonych przez funkcję [AF z podążaniem], aparat analizuje scenę i automatycznie przycina zrobione zdjęcie do odpowiedniej kompozycji. Zapisywane są oba obrazy – oryginalny i przycięty.





# Nagrywanie filmów

## 1 Naciśnij przycisk MOVIE, aby rozpocząć nagrywanie.

- Ponieważ domyślnie [Przycisk MOVIE] ma ustawienie [Zawsze], nagrywanie filmu można rozpocząć z dowolnego trybu fotografowania.

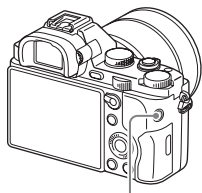

Przycisk MOVIE

## 2 Naciśnij ponownie przycisk MOVIE, aby zatrzymać nagrywanie.

### Uwagi

- Dźwięk działania aparatu może zostać zapisany na filmie. Możesz wyłączyć zapis dźwięku, ustawiając opcję [Nagrywanie dźwięku] na [WYŁ.] .
- Aby zapobiec nagraniu dźwięku pierścienia zoomu podczas nagrywania filmu obiektywem z zoomem elektrycznym, zalecamy nagrywanie filmów przy użyciu dźwigni zoomu. Gdy używasz dźwigni zoomu, lekko połóż palec na dźwigni i płynnie ją przesuwaj.
- Czas ciągłego nagrywania filmu zależy od temperatury otoczenia oraz stanu aparatu. Patrz „Uwagi dotyczące ciągłego nagrywania filmu” (str. 62).
- Gdy pojawia się ikona [!], temperatura aparatu jest zbyt wysoka. Wyłącz aparat i poczekaj, aż temperatura aparatu spadnie.
- W przypadku ciągłego nagrywania przez dłuższy czas aparat może się nagrzać. Jest to normalne. Może się również pojawić komunikat „Aparat przegrzany. Pozwól mu ostygnąć.”. W takich przypadkach należy aparat wyłączyć i zaczekać, aż będzie ponownie gotowy do rejestrowania obrazów.

PL



# Wyświetlanie zdjęć

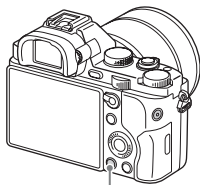











1 Naciśnij przycisk .



Przycisk .

2 Wybierz zdjęcie, naciskając / na pokrętle sterowania.

- Aby odtwarzać filmy, naciśnij  na pokrętle sterowania.
- Jeśli naciśniesz  na pokrętle sterowania podczas odtwarzania filmu, zostanie wyświetlony panel sterowania.

Panel sterowania	Czynności podczas odtwarzania filmu
	Odtwarzanie
	Pauza
	Przewijanie do przodu
	Przewijanie do tyłu
	Odtwarzanie do przodu w zwolnionym tempie
	Odtwarzanie do tyłu w zwolnionym tempie
	Następny film
	Poprzedni film
	Przesunięcie o klatkę
	Cofnięcie o klatkę
	Ustawienia głośności
	Zamyka panel sterowania

## Uwagi

- Odtwarzanie na aparacie filmów zapisanych przy pomocy innych urządzeń może nie być możliwe.

# Usuwanie zdjęć

Po usunięciu zdjęcia nie można go już przywrócić. Zanim przejdziesz dalej, upewnij się, że chcesz usunąć dane zdjęcie.

- 1 Wyświetlając zdjęcie, które chcesz usunąć, wybierz przycisk  (Usuń).**

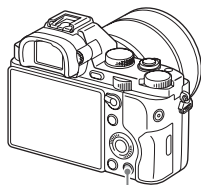

Przycisk  (Usuń)

- 2 Wybierz [Kasuj] przy użyciu / na pokrętle sterowania, następnie naciśnij .**

- Aby usunąć kilka zdjęć jednocześnie, wybierz przycisk MENU →  (Odtwarzanie) 1 → [Kasuj].

## Uwagi



- Nie można usunąć chronionych zdjęć.

# Wybór trybu fotografowania

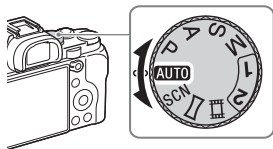
Przekręć pokrętkę trybu i ustaw je na odpowiedni tryb fotografowania.



Dostępne są następujące tryby fotografowania.

<b>AUTO</b> (Tryb auto)	Pozwala wykonywać zdjęcia z automatycznymi ustawieniami.
<b>P</b> (Program Auto)	Pozwala wykonywać zdjęcia z automatyczną regulacją ekspozycji (szybkość migawki i liczba przysłony). Inne ustawienia można zmienić ręcznie.
<b>A</b> (Priorytet przysłony)	Pozwala wykonać zdjęcie, ustawiając przysłonę i zmieniając zakres ostrości lub rozmywając tło.
<b>S</b> (Priorytet migawki)	Ustawia czas otwarcia migawki, by pokazać ruch obiektu.
<b>M</b> (Ekspozycji ręcznej)	Pozwala wykonywać zdjęcia po ręcznym ustawieniu ekspozycji (szybkości migawki i liczby przysłony) przy pomocy pokrętki przedniego lub tylnego.
<b>1/2</b> (Przywołanie pamięci)	Przywołuje ustawienia zapisane w opcji [Pamięć MR] w  (Ustawienia fotografowa.).
<b>SCN</b> (Wybór sceny)	Umożliwia wykonywanie zdjęć z zaprogramowanymi ustawieniami, w zależności od wybranej sceny.
 (Rozległa panorama)	Pozwala wykonywać zdjęcia panoramiczne, łącząc wiele obrazów.
 (Film)	Pozwala zmienić ustawienia nagrywania i nagrać film.

# Korzystanie z funkcji z jednym dotknięciem NFC i Wi-Fi

Możesz wykonywać następujące czynności przy pomocy funkcji z jednym dotknięciem NFC i Wi-Fi.

Zapisywanie obrazów na komputerze.



Możesz użyć smartfonu jako pilota zdalnego sterowania aparatem.

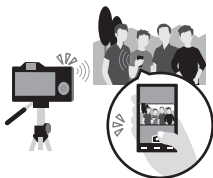

Przesyłanie obrazów z aparatu do smartfonu.



Oglądanie zdjęć i na telewizorze.



Więcej informacji na temat funkcji z jednym dotknięciem NFC i Wi-Fi można znaleźć w dołączonym dokumencie „Wi-Fi Connection/ One-touch (NFC) Guide” lub w Przewodnik pomocniczy (str. 57).

PL

## Podłączanie aparatu do bezprzewodowego punktu dostępowego

Podłącz aparat do bezprzewodowego punktu dostępowego. Przed rozpoczęciem procedury upewnij się, że znasz SSID (nazwę punktu dostępowego) oraz jego hasło.

**1 MENU** →  (Sieć bezprzew.) **2** → [Ust. punktu dostępu].

**2** Użyj ▲/▼ na pokrętle sterowania, aby wybrać punkt dostępowy, z którym chcesz się połączyć. Naciśnij ● na środku pokrętła sterowania i wprowadź hasło, jeśli obok bezprzewodowego punktu dostępowego widoczna jest ikona klucza, a potem wybierz [OK].

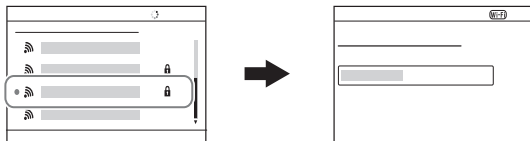

### Uwagi

- Jeśli nie uda się nawiązać połączenia, zapoznaj się z instrukcją obsługi punktu dostępowego lub też skontaktuj się z administratorem punktu dostępowego.
- Aby zapisać obrazy na komputerze zainstaluj odpowiednie oprogramowanie na swoim komputerze.

Jeśli używasz systemu Windows: PlayMemories Home

[www.sony.net/pm/](http://www.sony.net/pm/)

Jeśli używasz systemu Mac: Automatyczne Importowanie Bezprzewodowe

<http://www.sony.co.jp/imsoft/Mac/>

# Dodawanie aplikacji do aparatu (pobieranie aplikacji)

Możesz dodać wybrane funkcje do aparatu, łącząc się z witryną pobierania aplikacji  (PlayMemories Camera Apps) przez Internet. Na przykład, dostępne są następujące funkcje:

- Możesz stosować różnorodne efekty podczas wykonywania zdjęć.
- Możesz przesłać zdjęcia do serwisu internetowego bezpośrednio z aparatu.

## Pobieranie aplikacji

### 1 Wejść na stronę pobierania aplikacji.

<http://www.sony.net/pmca>

### 2 Postępuj zgodnie z instrukcjami na ekranie i załóż konto związane z usługą.

- Jeśli masz już konto, zaloguj się na witrynie pobierania aplikacji.

### 3 Wybierz odpowiednią aplikację i pobierz ją na aparat, postępując zgodnie z instrukcjami na ekranie.

- Aby podłączyć aparat do komputera Mac, zmień następujące ustawienie na aparacie.  
MENU →  (Ustawienia) 4 → [Połączenie USB] → [MTP]

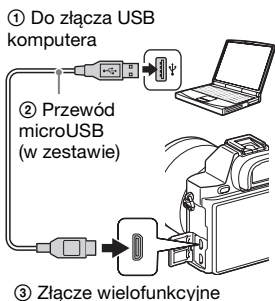



**Uwagi**

- Funkcja pobierania aplikacji może być niedostępna w niektórych krajach lub regionach. Więcej szczegółów można znaleźć na witrynie pobierania aplikacji podanej powyżej.

** Jak pobrać aplikacje bezpośrednio przy pomocy funkcji Wi-Fi aparatu**

Możesz pobrać aplikacje przy pomocy funkcji Wi-Fi bez konieczności łączenia się z komputerem.

Wybierz MENU →  (Aplikacja) → [Lista aplikacji] →   
(PlayMemories Camera Apps), a potem postępuj zgodnie z instrukcjami na ekranie, aby pobrać aplikacje.

Upřednio załóź konto związane z usługą.

Wybierz MENU →  (Sieć bezprzew.) 2 → [Ust. punktu dostępu] → punkt dostępowy do połączenia → zmień [Ustawienia adresu IP] na [Automatyczne] jeśli jest ustawione na [Ręczny].



# Korzystanie z oprogramowania

Należy użyć poniższych aplikacji, aby optymalnie wykorzystać zdjęcia wykonane przy użyciu aparatu.

- Image Data Converter
- PlayMemories Home
- Remote Camera Control

Informacje na temat instalacji oprogramowania można znaleźć na stronach 53–56.

## Zalecana konfiguracja komputera (Windows)

Do korzystania z oprogramowania i importowania zdjęć poprzez połączenie USB zaleca się następującą konfigurację komputera.

<b>System operacyjny (uprzednio zainstalowany)</b>	Windows Vista* SP2/Windows 7 SP1/Windows 8
<b>PlayMemories Home</b>	<b>Procesor:</b> Intel Pentium III 800 MHz lub szybszy (Do odtwarzania/edycji filmów w wysokiej rozdzielczości: procesor Intel Core Duo 1,66 GHz lub szybszy/Intel Core 2 Duo 1,66 GHz lub szybszy, Intel Core 2 Duo 2,26 GHz lub szybszy (AVC HD (FX/FH)), Intel Core 2 Duo 2,40 GHz lub szybszy (AVC HD (PS))) <b>Pamięć:</b> 1 GB lub więcej <b>Dysk twardy:</b> Miejsce na dysku wymagane do instalacji—ok. 600 MB <b>Ekran:</b> Rozdzielczość ekranu—1024 × 768 punktów lub więcej
<b>Image Data Converter Ver.4/ Remote Camera Control Ver.3</b>	<b>Procesor/pamięć:</b> Pentium 4 lub szybszy/1 GB lub więcej <b>Ekran:</b> 1024 × 768 punktów lub więcej

\* Wersja Starter (Edition) nie jest obsługiwana.

## Zalecana konfiguracja komputera (Mac)

Do korzystania z oprogramowania i importowania zdjęć poprzez połączenie USB zaleca się następującą konfigurację komputera.

PL

<b>System operacyjny (uprzednio zainstalowany)</b>	Mac OS X v10.6 – v10.8
<b>PlayMemories Home</b>	<b>Procesor:</b> procesory Intel (Intel Core Solo/Core Duo/Core 2 Duo, itp.) <b>Dysk twardy:</b> Miejsce na dysku wymagane do instalacji—ok. 100 MB <b>Ekran:</b> Rozdzielczość ekranu – 1024 × 768 punktów lub więcej
<b>Image Data Converter Ver.4/ Remote Camera Control Ver.3</b>	<b>Procesor:</b> Intel Core Solo/Core Duo/Core 2 Duo lub szybszy <b>Pamięć:</b> Zalecane 1 GB lub więcej. <b>Ekran:</b> 1024 x 768 punktów lub więcej

### Uwagi

- Nie można zagwarantować poprawnego działania w konfiguracji z aktualizacją systemów operacyjnych wymienionych powyżej oraz w konfiguracji wielosystemowej.
- Jeżeli do komputera podłączysz dwa lub więcej urządzeń USB jednocześnie, niektóre z nich, w tym aparat, mogą nie działać. Będzie to zależało od rodzaju podłączonych urządzeń USB.
- Podłączenie aparatu do urządzenia z interfejsem USB zgodnym z Hi-Speed USB (wg standardu USB 2.0) pozwala na zaawansowany transfer (transfer z wysoką prędkością), gdyż aparat również jest zgodny ze standardem Hi-Speed USB (wg standardu USB 2.0).
- Gdy komputer wznawia pracę po wyjściu z trybu wstrzymania lub uśpienia, może wystąpić problem z przywróceniem komunikacji między komputerem a aparatem.

## Korzystanie z oprogramowania Image Data Converter

Oprogramowanie Image Data Converter pozwala wykonać następujące czynności:

- Możesz wyświetlać i edytować zdjęcia zapisane w formacie RAW po wprowadzeniu różnych poprawek, np. zmianie krzywej tonalnej lub ostrości.
- Możesz zmienić ustawienia zdjęć, takie jak balans bieli, ekspozycja czy też [Strefa twórcza], itp.

- Możesz zapisać obrazy wyświetlane i modyfikowane na komputerze.  
Możesz albo zapisać obraz w formacie RAW, albo w ogólnym formacie plików.
- Możesz wyświetlić i porównać obrazy RAW oraz obrazy JPEG wykonane przy użyciu tego aparatu.
- Obrazy możesz ocenić w skali 1-5.
- Możesz nadać obrazom barwne etykiety.

Używając programu Image Data Converter, korzystaj z systemu pomocy.

Kliknij [Start] → [Wszystkie programy] → [Image Data Converter] → [Pomoc] → [Image Data Converter Ver.4].

Strona pomocy programu Image Data Converter (tylko w języku angielskim)

<http://www.sony.co.jp/ids-se/>

## Instalacja programu Image Data Converter

### 1 Pobierz oprogramowanie z następującego adresu URL i zainstaluj je na swoim komputerze.

**Windows:**

<http://www.sony.co.jp/imsoft/Win/>

**Mac:**

<http://www.sony.co.jp/imsoft/Mac/>

PL

### Uwagi

- Zaloguj się jako administrator.

## Korzystanie z oprogramowania PlayMemories Home

Oprogramowanie PlayMemories Home pozwala na importowanie zdjęć i filmów do komputera i ich wykorzystanie. „Oprogramowanie PlayMemories Home jest niezbędne do importu filmów AVCHD na komputer.



Import zdjęć z aparatu



Odtwarzanie  
zaimportowanych  
obrazów



W systemie Windows dostępne są również następujące funkcje.



Oglądanie  
zdjęć  
z kalendarza



Tworzenie  
płyty  
z filmami



Przesyłanie zdjęć  
do serwisów  
internetowych

Udostępnianie zdjęć  
na „PlayMemories  
Online”



### Uwagi

- Do zainstalowania programu „PlayMemories Home” wymagane jest połączenie z Internetem.
- Do korzystania z „PlayMemories Online” lub innych serwisów internetowych niezbędne jest połączenie internetowe. „PlayMemories Online” lub inne serwisy internetowe mogą nie być dostępne w niektórych krajach lub regionach.
- Szczegółowe informacje na temat oprogramowania Mac można znaleźć pod adresem URL:  
<http://www.sony.co.jp/imsoft/Mac/>

- Jeśli na komputerze jest już zainstalowany program PMB (Picture Motion Browser), dostarczany z modelami oferowanymi przed 2011 r., zostanie on zastąpiony przez PlayMemories Home podczas instalacji. Należy używać oprogramowania PlayMemories Home, które zastąpiło PMB.
- Filmy zapisane z ustawieniem [60p 28M(PS)]/[50p 28M(PS)], [60i 24M(FX)]/[50i 24M(FX)] lub [24p 24M(FX)]/[25p 24M(FX)] w opcji [Ust. nagrywania] są konwertowane przez program PlayMemories Home do utworzenia płyty AVCHD. Konwersja ta może zająć dużo czasu. Poza tym nie można utworzyć płyty z wyjściową jakością obrazu. Jeśli chcesz zachować wyjściową jakość obrazu, zapisz swoje filmy na płycie Blu-ray Disc.

## Instalacja programu PlayMemories Home

### 1 Korzystając z przeglądarki internetowej na komputerze, przejdź pod następujący adres URL, a następnie kliknij [Zainstaluj] → [Uruchom].

[www.sony.net/pm/](http://www.sony.net/pm/)

### 2 Postępuj zgodnie z instrukcjami na ekranie, aby zakończyć instalację.

## Korzystanie z oprogramowania Remote Camera Control

Podłącz aparat do komputera. Program Remote Camera Control pozwala:

- Skonfigurować aparat lub wykonać zdjęcie przy użyciu komputera.
- Zapisać zdjęcie bezpośrednio na komputerze.
- Wykonać zdjęcia z odstępem czasowym.

Przed użyciem należy ustawić następujące opcje: MENU →  (Ustawienia) 4 → [Połączenie USB] → [Zdalne sterow. PC]

PL

---

## Instalacja programu Remote Camera Control

---

**1 Korzystając z przeglądarki internetowej na komputerze, przejdź pod następujący adres URL.**

**Windows:**

<http://www.sony.co.jp/imsoft/Win/>

**Mac:**

<http://www.sony.co.jp/imsoft/Mac/>

---

**2 Potem postępuj zgodnie z instrukcjami na ekranie, aby pobrać i zainstalować program Remote Camera Control.**

---

### **Uwagi**

- Do instalacji oprogramowania Remote Camera Control wymagane jest połączenie z Internetem.

# Poznawanie funkcji aparatu („Przewodnik pomocniczy”)



„Przewodnik pomocniczy” to instrukcja internetowa. Zawiera ona szereg szczegółowych opisów wielu funkcji aparatu.

---

## 1 Przejdź na stronę pomocy technicznej firmy Sony.

<http://www.sony.net/SonyInfo/Support/>

---

## 2 Wybierz kraj lub region.

---

## 3 Wpisz nazwę modelu swojego aparatu w polu na stronie pomocy.

- Sprawdź nazwę modelu na dolnej części aparatu.

PL

# Sprawdzanie dostępnej liczby zdjęć i dostępnego czasu nagrywania filmów

Gdy włożysz kartę pamięci do aparatu i ustawisz włącznik zasilania na ON, liczba zdjęć, które można wykonać (jeśli będą wykonywane z tymi samymi ustawieniami) jest wyświetlana na ekranie.

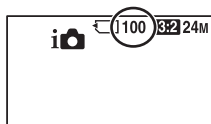

## Uwagi

- Gdy liczba „0” (liczba zdjęć możliwych do zapisu) miga na żółto, oznacza to, że karta pamięci jest pełna. Należy wymienić kartę pamięci na inną lub usunąć zdjęcia z obecnej karty pamięci (strony 45).
- Gdy „NO CARD” (liczba zdjęć możliwych do zapisu) miga na żółto, oznacza to, że nie jest włożona karta pamięci. Włóż kartę pamięci.

## Liczba zdjęć, które można zapisać na karcie pamięci

Tabela poniżej pokazuje przybliżoną liczbę zdjęć, które można zapisać na karcie pamięci sformatowanej przy użyciu tego aparatu. Wartości zostały ustalone w ramach testów z wykorzystaniem standardowych kart pamięci Sony. Wartości mogą różnić się w zależności od warunków wykonywania zdjęć oraz rodzaju karty pamięci.



**ILCE-7:****Rozm. Obrazu: L: 24M****Format obrazu: 3:2\*****Karta pamięci sformatowana tym aparatem (Jednostki: obrazy)**

Pojemność Rozmiar	2 GB	4 GB	8 GB	16 GB	32 GB	64 GB
Standard	280	560	1100	2250	4600	9200
Wysoka	195	395	800	1600	3200	6400
Bardzo wysoka	105	215	435	870	1700	3450
RAW & JPEG	54	105	215	435	870	1750
RAW	74	145	295	600	1200	2400

**ILCE-7R:****Rozm. Obrazu: L: 36M****Format obrazu: 3:2\*****Karta pamięci sformatowana tym aparatem (Jednostki: obrazy)**

Pojemność Rozmiar	2 GB	4 GB	8 GB	16 GB	32 GB	64 GB
Standard	215	440	890	1750	3550	7000
Wysoka	145	295	600	1200	2400	4800
Bardzo wysoka	78	150	310	630	1250	2500
RAW & JPEG	37	75	150	300	610	1200
RAW	50	99	200	405	810	1600

\* Gdy opcja  Format obrazu] jest ustawiona na [16:9], można zapisać więcej zdjęć, niż pokazano w tabeli powyżej (o ile nie wybrano [RAW]).

PL

## Liczba zdjęć, które można zapisać przy użyciu akumulatora

Należy pamiętać, że faktyczne wartości mogą być inne, w zależności od warunków użytkowania.

### ILCE-7:

	Trwałość akumulatora	Liczba zdjęć
Wykonywanie (zdjęć)	Okolo 135 min.	Okolo 270 zdjęć
Faktyczne nagrywanie (filmy)	Okolo 60 min.	—
Ciągle nagrywanie (filmy)	Okolo 100 min.	—
Przeglądanie (zdjęć)	Okolo 280 min.	Okolo 5600 zdjęć

### ILCE-7R:

	Trwałość akumulatora	Liczba zdjęć
Wykonywanie (zdjęć)	Okolo 135 min.	Okolo 270 zdjęć
Faktyczne nagrywanie (filmy)	Okolo 60 min.	—
Ciągle nagrywanie (filmy)	Okolo 90 min.	—
Przeglądanie (zdjęć)	Okolo 280 min.	Okolo 5600 zdjęć

### Uwagi

- Podana powyżej liczba obrazów dotyczy sytuacji, gdy akumulator jest w pełni naładowany. Liczba dostępnych obrazów może się zmniejszyć ze względu na warunki użytkowania.
- Liczba obrazów, które można wykonać dotyczy fotografowania w następujących warunkach:
  - Akumulator jest wykorzystywany w temperaturze otoczenia 25°C.
  - Przy użyciu obiektywu FE 28-70 mm F3.5-5.6 OSS:
  - Korzystając z Sony „Memory Stick PRO Duo” (Mark2) (sprzedawany oddzielnie)
  - Opcja [Jasność wizjera] jest ustawiona na [Ręczny] [±0].
  - Opcja [Jasność monitora] jest ustawiona na [Ręczny] [±0].
  - Opcja [Jakość wyświetlania] jest ustawiona na [Standardowy] (ILCE-7)/ [Wysoka] (ILCE-7R).

- Liczba zdjęć, które można wykonać w danych warunkach „Wykonywanie (zdjęć)”, została wyliczona według normy CIPA i dotyczy wykonywania zdjęć w następujących warunkach:  
(CIPA: Camera & Imaging Products Association)
  - Opcja [Tryb ostrości] jest ustawiona na [Pojedynczy AF].
  - Fotografowanie co 30 sekund.
  - Zasilanie jest włączone i wyłączone co dziesięć zdjęć.
- Liczba minut przy nagrywaniu filmów została wyliczona według normy CIPA i dotyczy nagrywania w następujących warunkach:
  - Opcja [Ust. nagrywania] jest ustawiona na [60i 17M(FH)]/[50i 17M(FH)].
  - Typowe nagrywanie filmów: Zużycie akumulatora uwzględnia wielokrotne wykonywanie zdjęć, zoom, oczekiwanie na wykonanie zdjęcia, włączanie/ wyłączenie itp.
  - Ciągłe nagrywanie filmu: Zużycie akumulatora w oparciu o ciągłe nagrywanie aż do osiągnięcia limitu (29 minut), a następnie ponowne naciśnięcie przycisku MOVIE. Inne funkcje, takie jak zoom, nie są używane.

## Dostępny czas nagrywania filmu

Tabela poniżej pokazuje przybliżony łączny czas nagrywania na karcie pamięci sformatowanej przy użyciu tego aparatu.

**Karta pamięci sformatowana tym aparatem (h (godziny), m (minuty))**

Pojemność Ust. nagrywania	2 GB	4 GB	8 GB	16 GB	32 GB	64 GB
60i 24M(FX)/50i 24M(FX)	10 m	20 m	40 m	1 h 30 m	3 h	6 h
60i 17M(FH)/50i 17M(FH)	10 m	30 m	1 h	2 h	4 h 5 m	8 h 15 m
60p 28M(PS)/50p 28M(PS)	9 m	15 m	35 m	1 h 15 m	2 h 30 m	5 h 5 m
24p 24M(FX)/25p 24M(FX)	10 m	20 m	40 m	1 h 30 m	3 h	6 h
24p 17M(FH)/25p 17M(FH)	10 m	30 m	1 h	2 h	4 h	8 h
1440×1080 12M	20 m	40 m	1 h 20 m	2 h 45 m	5 h 30 m	11 h
VGA 3M	1 h 10 m	2 h 25 m	4 h 55 m	10 h	20 h	40 h

PL

- Ciągłe nagrywanie jest możliwe przez około 29 minut (ograniczenie sprzętowe). Maksymalny ciągły czas nagrywania filmu w formacie MP4 (12M) wynosi ok. 20 minut (ograniczenie wynikające z rozmiaru pliku 2 GB).

### Uwagi

- Dostępna długość filmu zmienia się, ponieważ aparat stosuje opcję zmiennej prędkości bitowej (VBR), która automatycznie dostosowuje jakość obrazu do filmowanej sceny. Podczas filmowania szybko poruszającego się obiektu obraz jest wyraźniejszy, ale dostępna długość filmu zmniejsza się, ponieważ do nagrywania potrzeba więcej pamięci.  
Dostępna długość filmu zmienia się też w zależności od warunków, obiektu lub ustawień jakości/rozmiaru obrazu.
- Pokazane wartości nie dotyczą ciągłego nagrywania filmu.
- Dostępny czas nagrywania może zależeć od warunków nagrywania i rodzaju karty pamięci.
- Gdy pojawi się [A], należy zatrzymać nagrywanie filmu. Temperatura wewnątrz aparatu wzrosła do niedopuszczalnego poziomu.
- Więcej informacji na temat wyświetlania filmów można znaleźć na stronie 44.

### Uwagi dotyczące ciągłego nagrywania filmu

- Nagrywanie filmu w wysokiej jakości lub ciągłe wykonywanie zdjęć przy użyciu przetwornika obrazu wymaga bardzo dużo energii. Dlatego przy ciągłej pracy temperatura wewnątrz aparatu rośnie, dotyczy to zwłaszcza przetwornika obrazu. W takich przypadkach aparat automatycznie wyłączy się, gdyż wysoka temperatura wpływa na jakość zdjęć lub na wewnętrzne mechanizmy aparatu.
- Dostępny czas nagrywania filmu zależy też od temperatury lub stanu aparatu przed rozpoczęciem nagrywania. Jeśli po włączeniu zasilania aparatu często zmieniasz kompozycję lub wykonujesz zdjęcia, temperatura wewnątrz aparatu rośnie i dostępny czas nagrywania będzie krótszy.
- Jeśli aparat przerwie nagrywanie ze względu na wysoką temperaturę, pozostaw aparat wyłączony na kilka minut. Wznów nagrywanie, gdy temperatura wewnętrzna aparatu znacząco spadnie.
- Jeśli będziesz przestrzegać następujących zaleceń, czas nagrywania będzie dłuższy.
  - Nie wystawiaj aparatu na bezpośrednie działanie promieni słonecznych.
  - Wyłącz aparat, gdy nie jest używany.

- Maksymalny rozmiar pliku filmu to ok. 2 GB. Gdy rozmiar pliku wynosi ok. 2 GB, nagrywanie filmu zostaje automatycznie przerwane, gdy opcja [Format pliku] jest ustawiona na [MP4], a nowy plik filmu jest tworzony automatycznie, gdy opcja [Format pliku] jest ustawiona [AVCHD].
- Maksymalny ciągły czas nagrywania wynosi 29 minut.

# Dane techniczne

## Aparat

### [System]

Typ aparatu: Aparat cyfrowy  
z wymiennymi obiektywami  
Obiektyw: Bagnet E

### [Przetwornik obrazu]

Format obrazu:

ILCE-7: przetwornik obrazu  
CMOS o rozmiarze  
odpowiadającym kliszy 35 mm  
(35,8 mm × 23,9 mm)

ILCE-7R: przetwornik obrazu  
CMOS o rozmiarze  
odpowiadającym kliszy 35 mm  
(35,9 mm × 24,0 mm)

Całkowita liczba pikseli aparatu:

ILCE-7:  
Ok. 24,7 megapikseli

ILCE-7R  
Ok. 36,8 megapikseli

Efektywna liczba pikseli aparatu:

ILCE-7:  
Ok. 24,3 megapikseli

ILCE-7R  
Ok. 36,4 megapikseli

### [Funkcja usuwania kurzu]

System: Ochronna powłoka  
antystatyczna na filtrze  
optycznym i ultradźwiękowy  
mechanizm wibracyjny

### [System automatycznego ustawiania ostrości]

System:  
ILCE-7:

system wykrywania fazy/system  
wykrywania kontrastu

ILCE-7R:

Układ wykrywania kontrastu

Zakres czułości: 0 EV do 20 EV  
(przy odpowiedniku ISO 100  
z obiektywem F2,8)

### [Wizjer elektroniczny]

Typ: Wizjer elektroniczny

Całkowita ilość punktów:

2 359 296 punktów

Zasięg kadru: 100%

Powiększenie: 0,71 ×  
z obiektywem 50 mm do  
nieskończoności, -1 m<sup>-1</sup>  
(dioptraż)

Punkt oka: Ok. 27 mm od okulara,  
22 mm od ramki okulara przy  
-1 m<sup>-1</sup>

Korekta dioptrażu: -4,0 m<sup>-1</sup> do  
+3,0 m<sup>-1</sup> (dioptraż)

### [Ekran ciekłokrystaliczny]

Panel ciekłokrystaliczny: matryca  
TFT 7,5 cm (typ 3,0)

Całkowita ilość punktów: 921 600  
punktów

### [Kontrola ekspozycji]

Metoda pomiaru: 1 200-  
segmentowy pomiar za pomocą  
przetwornika obrazu

Zakres pomiaru: 0 EV do 20 EV  
(przy odpowiedniku ISO 100  
z obiektywem F2,8)

Czułość ISO (zalecany wskaźnik  
ekspozycji):

Zdjęcia: [ISO AUTO], ISO 50  
do 25 600 (krok 1/3 EV)

Filmy: [ISO AUTO], ISO 200  
do 25 600 (krok 1/3 EV)

Wieloklatkowa redukcja  
szumów: [ISO AUTO]/ISO 100  
do 51 200 (krok 1 EV)

Kompensacja ekspozycji:  $\pm 5,0$  EV  
(przełączana pomiędzy  
krokiem co 1/3 i 1/2 EV)

### **[Migawka]**

Typ: Elektronicznie sterowana  
migawka szczelinowa  
o przebiegu pionowym

Zakres czasów otwarcia:

Zdjęcia: 1/8 000 do 30 sekund,  
żarówka

Filmy: 1/8 000 sekundy do 1/4  
sekundy (krok 1/3)

Urządzenie zgodne z zapisem  
1080 60i do 1/60 sekundy  
w trybie AUTO (do 1/30  
sekundy w trybie  
automatycznej wolnej  
migawki)

Urządzenie zgodne z zapisem  
1080 50i do 1/50 sekundy  
w trybie AUTO (do 1/25  
sekundy w trybie  
automatycznej wolnej  
migawki)

Synchronizacja z błyskiem:

ILCE-7: 1/250 sekund

ILCE-7R: 1/160 sekund

**[Format zapisu]**

Format pliku: Zgodny z JPEG (DCF wer. 2.0, Exif wer. 2.3, MPF Baseline), RAW (format Sony ARW 2.3)

Film (format AVCHD): zgodny z formatem AVCHD wer. 2.0  
Wideo: MPEG-4 AVC/H.264  
Audio: Dolby Digital 2 kan., wyposażony w Dolby Digital Stereo Creator

- Wyprodukowano na licencji firmy Dolby Laboratories.  
Film (Format MP4): Wideo: MPEG-4 AVC/H.264  
Audio: MPEG-4 AAC-LC 2 kan.

**[Nośniki zapisu]**

„Memory Stick PRO Duo”, karta SD

**[Gniazda wejść/wyjść]**

Złącze wielofunkcyjne\*: Hi-Speed USB (USB 2.0)

HDMI: Mikrowtyk HDMI typu D  
Złącze  (mikrofon): Gniazdo stereofoniczne minijack  
Ø 3,5 mm

Gniazdo  (słuchawki): Gniazdo stereofoniczne Ø 3,5 mm

\* Obsługuje urządzenia zgodne z microUSB.

**[Zasilanie, dane ogólne]**

Zastosowany akumulator:  
Akumulator NP-FW50



**[Pobór mocy]**

Przy użyciu obiektywu

FE 28-70 mm F3.5-5.6 OSS\*

ILCE-7:

Z użyciem wizjera: Ok. 3,5 W

Z użyciem ekranu: Ok. 2,7 W

ILCE-7R:

Z użyciem wizjera: Ok. 3,5 W

Z użyciem ekranu: Ok. 2,7 W

\* Dostarczany z ILCE-7K

**[Pozostałe]**

Druk Exif: obsługuje

PRINT Image Matching III:

obsługuje

DPOF: obsługuje

Wymiary: Ok. 126,9 mm ×

94,4 mm × 48,2 mm (szer/wys/  
dł, bez wystających części)

Masa:

ILCE-7:

ok. 474 g (z akumulatorem  
i „Memory Stick PRO Duo”)

ok. 416 g (tylko korpus)

ILCE-7R:

ok. 465 g (z akumulatorem  
i nośnikiem „Memory Stick  
PRO Duo”)

ok. 407 g (tylko korpus)

Temperatura pracy: 0°C do 40°C

**[Sieć bezprzew.]**Obsługiwany format: IEEE 802.11  
b/g/n

Częstotliwość: pasmo 2,4 GHz

Zabezpieczenia: WEP/WPA-PSK/  
WPA2-PSKMetoda połączenia: WPS (Wi-Fi  
Protected Setup)/ręcznaMetoda dostępu: tryb  
infrastrukturyNFC: Zgodność ze znacznikami  
NFC Forum typ 3**Zasilacz sieciowy AC-  
UB10C/UB10D**Zasilanie: Prąd zmienny 100 V do  
240 V, 50Hz/60 Hz, 70 mANapięcie wyjścia: Prąd stały 5 V,  
0,5 A

Temperatura pracy: 0°C do 40°C

Temperatura przechowywania:  
-20°C do +60°C

Wymiary (przybliżone):

50 mm × 22 mm × 54 mm  
(szer/wys/dł)**Akumulator NP-FW50**

Używany akumulator:

Akumulator litowy

Napięcie maksymalne: Prąd stały  
8,4 VNapięcie nominalne: Prąd stały  
7,2 VMaksymalne napięcie ładowania:  
Prąd stały 8,4 VMaksymalny prąd ładowania:  
1,02 APojemność: Typowa 7,7 Wh  
(1 080 mAh)Minimalna: 7,3 Wh  
(1 020 mAh)

Maksymalne wymiary:

Ok. 31,8 mm × 18,5 mm ×  
45 mm (szer/wys/dł)

## Obiektyw FE 28-70 mm F3.5-5.6 OSS (dostarczony z ILCE-7K)

Ogniskowa: 28 mm – 70 mm

Grupy soczewek - elementy: 8-9

Kąt widzenia obiektywu: 75° – 34°

Minimalna ogniskowa\*: 0,3 m –  
0,45 m

Maksymalne powiększenie: 0,19×

Minimalny f-stop: f/22 – f/36

Średnica filtra: 55 mm

Wymiary (maks. średnica ×  
wysokość):

Ok. 72,5 mm × 83 mm

Masa: Ok. 295 g

SteadyShot: Dostępne

\* Minimalna odległość z ostrością to  
najmniejsza odległość od  
przetwornika obrazu do obiektu.

Konstrukcja i dane techniczne  
mogą ulec zmianie bez  
uprzedzenia.

### Zgodność danych obrazu

- Aparat jest zgodny z normą DCF (Design rule for Camera File system) ustaloną przez JEITA (Japan Electronics and Information Technology Industries Association).
- Nie gwarantuje się wyświetlania zdjęć zapisanych przy użyciu aparatu na innych urządzeniach oraz wyświetlania zdjęć zapisanych lub edytowanych przy użyciu innych urządzeń na aparacie.

### Znaki towarowe

- Poniższe symbole są znakami handlowymi Sony Corporation.  
**α**, „Memory Stick”, „Memory Stick PRO”, **MEMORY STICK PRO**, „Memory Stick Duo”, **MEMORY STICK DUO**, „Memory Stick PRO Duo”, **MEMORY STICK PRO DUO**, „Memory Stick PRO-HG Duo”, **MEMORY STICK PRO-HG DUO**, „Memory Stick XC-HG Duo”, **MEMORY STICK XC-HG DUO**, „MagicGate”, **MAGIC GATE**, „BRAVIA”, „InfoLITHIUM”, „PlayMemories Camera Apps”, „PlayMemories Home”, „PlayMemories Online”, „PlayMemories Mobile”
- „AVCHD Progressive” i logotyp „AVCHD Progressive” to znaki handlowe Panasonic Corporation oraz Sony Corporation.
- Dolby i podwójne D to znaki handlowe Dolby Laboratories.
- Microsoft, Windows oraz Windows Vista to zastrzeżone znaki handlowe Microsoft Corporation w Stanach Zjednoczonych i/lub innych krajach.
- Terminy HDMI oraz HDMI High Definition Multimedia Interface, jak również logo HDMI to znaki handlowe lub zastrzeżone znaki handlowe HDMI Licensing LLC w Stanach Zjednoczonych i innych krajach.
- Mac oraz Mac OS to zastrzeżone znaki handlowe Apple Inc.

- iOS jest zastrzeżonym znakiem handlowym lub znakiem handlowym Cisco Systems, Inc. i/ lub jego spółek stowarzyszonych w Stanach Zjednoczonych i niektórych innych krajach.
- iPhone i iPad to znaki handlowe firmy Apple Inc., zastrzeżone w Stanach Zjednoczonych i innych krajach.
- Intel, Intel Core oraz Pentium to znaki handlowe lub zastrzeżone znaki handlowe Intel Corporation.
- Logo SDXC to znak handlowy SD-3C, LLC.
- Android oraz Google Play to znaki handlowe Google Inc.
- Wi-Fi, logo Wi-Fi oraz Wi-Fi PROTECTED SET-UP to zastrzeżone znaki handlowe Wi-Fi Alliance.
- Symbol N jest zastrzeżonym znakiem towarowym lub znakiem towarowym NFC Forum Inc. w Stanach Zjednoczonych i w innych krajach.
- DLNA oraz DLNA CERTIFIED to znaki handlowe Digital Living Network Alliance.
- „PS” oraz „PlayStation” to zastrzeżone znaki handlowe Sony Computer Entertainment Inc.
- Facebook oraz logo „f” to znaki handlowe lub zastrzeżone znaki handlowe Facebook, Inc.
- YouTube oraz logo YouTube to znaki handlowe lub zastrzeżone znaki handlowe Google Inc.
- Eye-Fi to znak handlowe Eye-Fi, Inc.

- Ponadto używane w instrukcji nazwy systemów i produktów są zwykle znakami towarowymi lub zarejestrowanymi znakami towarowymi odpowiednich twórców lub producentów. Jednakże w niniejszej instrukcji symbole ™ lub ® nie są zawsze używane.



- Aby korzystanie z PlayStation 3 było jeszcze przyjemniejsze, pobierz aplikację do PlayStation 3 z PlayStation Store (jeśli jest dostępna).
- Aplikacja do PlayStation 3 wymaga konta PlayStation Network i pobrania programu. Dostępne w obszarach, gdzie dostępny jest serwis PlayStation Store.



Dodatkowe informacje o tym produkcie i odpowiedzi na najczęściej zadawane pytania znajdują się na naszej witrynie pomocy technicznej.

<http://www.sony.net/>



ILCE-7R Model No. WW328261

ILCE-7 Model No. WW328262

**VARNING**

**Utsätt inte enheten för regn eller fukt eftersom det kan medföra risk för brand eller elstötar.**

**VIKTIGA  
SÄKERHETS-  
ANVISNINGAR  
-SPARA DESSA  
ANVISNINGAR  
VARNING  
FÖLJ DESSA  
ANVISNINGAR  
NOGGRANT FÖR ATT  
MINSKA RISKEN FÖR  
BRAND OCH  
ELSTÖTAR**

**VARNING!****Batteri**

Batteriet kan brista om det hanteras ovarsamt, vilket kan leda till brand eller risk för kemiska brännskador. Vidta följande försiktighetsåtgärder.

- Plocka inte isär.
- Se till att inte batteriet kommer i kläm och skydda det mot våld och stötar och se upp så att du inte utsätter det för slag, tappar det eller trampar på det.
- Kortslut inte batteriet och låt inte metallföremål komma i kontakt med batteriets kontakter.
- Utsätt inte batteriet för temperaturer som överstiger 60 °C. Sådana temperaturer kan uppstå t.ex. i direkt solljus eller i en bil som står parkerad i solen.
- Bränn inte upp det eller kasta in det i en eld.
- Använd inte skadade eller läckande litiumjonbatterier.
- Ladda upp batteriet med en batteriladdare från Sony eller med en enhet som kan ladda upp batteriet.
- Förvara batteriet utom räckhåll för små barn.
- Håll batteriet torrt.
- Byt bara ut batteriet mot ett batteri av samma typ, eller mot en typ som rekommenderas av Sony.
- Kassera förbrukade batterier omedelbart på det sätt som beskrivs i instruktionerna.

## Nätadapter

Använd närmaste vägguttag för att ansluta nätadaptern. Dra genast ut nätadapterns stickkontakt ur vägguttaget om det skulle uppstå något problem medan apparaten används.

Om en nätkabel medföljer är den enbart avsedd för den här kameran, och bör inte användas tillsammans med annan elektrisk utrustning.

## För kunder i Europa

### Anmärkning för kunder i de länder som följer EU-direktiv

Tillverkare: Sony Corporation, 1-7-1 Konan Minato-ku Tokyo, 108-0075 Japan  
För EU:s produktöverensstämmelse: Sony Deutschland GmbH, Hedelfinger Strasse 61, 70327 Stuttgart, Tyskland



Härmed intygar Sony Corporation att denna WW328261/WW328262 Digitalkamera med utbytbart objektiv står i överensstämmelse med de väsentliga egenskapskrav och övriga relevanta bestämmelser som framgår av direktiv 1999/5/EG. För ytterligare information gå in på följande hemsida:  
<http://www.compliance.sony.de/>

### Obs!

Om statisk elektricitet eller elektromagnetism gör att informationsöverföringen avbryts (överföringen misslyckas) startar du om programmet eller kopplar loss kommunikationskabeln (USB-kabel eller liknande) och sätter tillbaka den igen.

Denna produkt har testats och befunnits motsvara kraven som ställs i EMC-reglerna för anslutningskablar på upp till 3 meter.

Elektromagnetiska fält med vissa frekvenser kan påverka bilden och ljudet på den här produkten.

### Omhändertagande av gamla elektriska och elektroniska produkter (Användbar i den Europeiska Unionen och andra Europeiska länder med separata insamlingsystem)



Symbolen på produkten eller emballaget anger att produkten inte får hanteras som hushållsavfall. Den skall i stället lämnas in på uppsamlingsplats för återvinning av el- och elektronikkomponenter.

Genom att säkerställa att produkten hanteras på rätt sätt bidrar du till att förebygga eventuella negativa miljö- och hälsoeffekter som kan uppstå om produkten kasseras som vanligt avfall. Återvinning av material hjälper till att bibehålla naturens resurser. För ytterligare upplysningar om återvinning bör du kontakta lokala myndigheter eller sophämtningstjänst eller affären där du köpte varan.

## **Avfallsinstruktion rörande förbrukade batterier (gäller i EU och andra europeiska länder med separata insamlingsystem)**



Denna symbol på batteriet eller på förpackningen betyder att batteriet inte skall behandlas som vanligt hushållsavfall.

På vissa batterier kan

denna symbol användas i kombination med en kemisk symbol. Den kemiska symbolen för kvicksilver (Hg) eller bly (Pb) läggs till om batteriet innehåller mer än 0,0005% kvicksilver eller 0,004% bly.

För att säkerställa för att dessa batterier blir kastade på ett riktigt sätt, kommer du att bidra till att skydda miljön och människors hälsa från potentiella negativa konsekvenser som annars kunnat blivit orsakat av felaktig avfallshandling. Återvinning av materialet vill bidra till att bevara naturens resurser.

När det gäller produkter som av säkerhet, prestanda eller dataintegritetsskäl kräver permanent anslutning av ett inbyggt batteri, bör detta batteri bytas av en auktoriserad servicetekniker.

För att försäkra att batteriet blir behandlat korrekt skall det levereras till återvinningsstation för elektriska produkter när det är förbrukat.

För alla andra batterier, vänligen se avsnittet om hur man tar bort batteriet på ett säkert sätt. Lämna batteriet på en återvinningsstation för förbrukade batterier. För mer detaljerad information rörande korrekt avfallshandling av denna produkt eller batterier, vänligen kontakta ditt kommunkontor, din avfallsstation eller din återförsäljare där du köpt produkten.

## **För kunder som har köpt kameran i en affär för turister i Japan**

### **Obs!**

Vissa verifieringsmärken för standarder som kameran stöder kan bekräftas på kamerans skärm.

Välj MENU →  (Installation) 6 → [Certifieringslogotyp].

Kontakta din Sony-återförsäljare eller din lokala auktoriserade Sony-serviceanläggning om visning inte är möjlig på grund av problem med kameran.

Se bladet "Wi-Fi Connection/One-touch (NFC) Guide" för närmare detaljer om Wi-Fi-funktioner.

Den här bruksanvisningen omfattar flera modeller. Vilka modeller som säljs varierar i olika länder och områden.

Modellnamn	Objektiv
ILCE-7	Medföljer ej
ILCE-7K	Medföljer
ILCE-7R	Medföljer ej



# Att observera när kameran används

## Skärmspråk

Det går att välja vilket språk som texten på skärmen ska visas på med hjälp av menyen.

## Tagningsprocedur

På den här kameran finns det två olika lägen för att övervaka motivet: LCD-skärmläget, i vilket man använder LCD-skärmen, och sökarläget, i vilket man använder sökaren.

## Funktioner som finns inbyggda i den här kameran

- I den här bruksanvisningen beskrivs funktionerna för 1080 60i-kompatibla och 1080 50i-kompatibla apparater. Kontrollera om din kamera är 1080 60i-kompatibel eller 1080 50i-kompatibel genom att se efter om följande märken sitter på undersidan av kameran.  
1080 60i-kompatibel apparat: 60i  
1080 50i-kompatibel apparat: 50i
- Den här kameran är kompatibel med filmer i 1080 60p- eller 50p-format. Till skillnad från tidigare vanliga kameramodeller som använt en interlace-metod för att lagra bilder, använder den här kameran en progressiv metod. Det ger bättre upplösning, och jämnare och mer naturtrogna bilder.

## Skapande av en bilddatabasfil

Om man sätter i ett minneskort som inte redan innehåller någon bilddatabasfil i kameran och slår på strömmen, skapar kameran automatiskt en bilddatabasfil och använder därigenom en del av minneskortets kapacitet.

Den processen kan ta lång tid och det går inte att göra något annat med kameran förrän processen är klar. Om det skulle uppstå något fel med databasfilen, så exporterar alla bilderna till en dator med hjälp av "PlayMemories Home" och formaterar sedan om minneskortet i kameran.

## Tagning med ett objektiv i APS-C-storlek som är kompatibelt med E-fattning

Denna kamera är utrustad med en 35 mm CMOS-sensor i full storlek. Bildstorleken ställs dock automatiskt in på samma storlek som APS-C-storleksinställningen, och därför blir bildstorleken mindre när ett objektiv i APS-C-storlek som är kompatibelt med E-fattning används (standardinställningar).

## Ingen kompensation för skadat inspelningsinnehåll eller inspelningsfel

Sony kan inte kompensera för om det inte går att ta bilder eller om lagrat innehåll går förlorat på grund av fel på kameran, lagringsmediet eller liknande.

## Rekommendation om säkerhetskopiering

För att undvika att viktiga data går förlorade rekommenderar vi att du alltid säkerhetskopierar (tar en backup-kopia av) dina data på något annat lagringsmedium.

SE

## Att observera angående LCD-skärmen, den elektroniska sökaren, objektivet och bildsensorn

- LCD-skärmen och den elektroniska sökaren är tillverkade med extrem högprecisionsteknik, vilket gör att minst 99,99% av bildpunkterna är praktiskt användbara. Det kan dock förekomma små punkter som alltid är svarta eller alltid lyser (vitt, rött, blått eller grönt) på LCD-skärmen eller i den elektroniska sökaren. Sådana punkter är normala för tillverkningsprocessen och påverkar inte själva bilderna som lagras på något sätt.
- Håll aldrig kameran i LCD-skärmen.
- Om du använder ett motorzoomobjektiv, så var försiktig så att du inte kommer i kläm med fingrarna eller några andra föremål fastnar i objektivet.
- Utsätt inte kameran för solljus och undvik att rikta kameran mot solen under längre tid. Mekanismen inuti kan bli skadad. Om solljuset fokuseras på ett föremål i närheten kan det börja brinna.
- På kalla ställen kan det hända att det uppstår en svans efter bilden på skärmen. Detta är inget fel. När man slår på kameran på ett kallt ställe kan det hända att skärmen tillfälligt blir mörk. Så fort kameran har värmts upp återgår skärmen till att fungera på vanligt sätt.
- Det kan hända att bilden som lagras blir annorlunda än bilden som visades på skärmen precis innan tagningen.

## Att observera när kameran används länge i taget

- Beroende på kamerans eller batteripaketets temperatur kan det hända att det inte går att filma eller att kameran automatiskt stängs av för att skydda den. Det tänds ett meddelande på skärmen innan kameran stängs av eller det blir omöjligt att filma. Låt i så fall kameran vara avstängd och vänta tills kameran och batteripaketet har svalnat. Om man slår på kameran innan kameran och batteripaketet har hunnit svalna ordentligt kan det hända att den stängs av igen eller att det inte går att spela in filmer.
- Vid höga omgivningstemperaturer stiger även temperaturen inuti kameran snabbt.
- Om kameran blir för varm kan det hända att bildkvaliteten sjunker. I så fall rekommenderar vi att du väntar tills kameran svalnat innan du fortsätter ta bilder.
- Det kan hända att kamerans yta blir varm. Detta är inget fel.

## Att observera vid import av AVCHD-filmer till en dator

Ladda ner och använd programmet "PlayMemories Home" från följande webbsida för att importera AVCHD-filmer till en dator:  
<http://www.sony.net/pm/>

## Att observera vid uppspelning av filmer i andra apparater

- Den här kameran använder MPEG-4 AVC/H.264 High Profile för att spela in i AVCHD-format. Filmer som är inspelade i AVCHD-format med den här kameran går inte att spela upp på följande sorters apparater.
  - Andra apparater som visserligen är kompatibla med AVCHD-format med saknar stöd för High Profile
  - Apparater som inte är kompatibla med AVCHD-format
- Den här kameran använder även MPEG-4 AVC/H.264 Main Profile för att spela in i MP4-format. Det innebär att filmer som är inspelade i MP4-format med den här kameran bara går att spela upp i apparater med stöd för MPEG-4 AVC/H.264.
- Skivor som är inspelade med HD-bildkvalitet (högupplösning) går bara att spela upp i apparater som är kompatibla med AVCHD-format. DVD-baserade spelare och inspelare kan inte spela skivor med HD-bildkvalitet, eftersom de inte är kompatibla med AVCHD-format. Det kan även hända att det inte går att mata ut skivor med HD-bildkvalitet ur DVD-baserade spelare och inspelare.
- Filmer som är inspelade i 1080 60p/1080 50p-format går bara att spela upp i apparater med stöd för 1080 60p/1080 50p-format.

## Att observera angående upphovsrätt

TV-program, filmer, videokassetter och annat material kan vara upphovsrättsskyddat. Kopiering av sådant material utan särskilt tillstånd kan strida mot upphovsrättslagen.

## Angående bilderna som förekommer i den här bruksanvisningen

Fotografierna som används som bildexempel i den här bruksanvisningen är reproduktioner, och inte faktiska bilder som är tagna med den här kameran.

## Angående dataspecifikationerna som anges i denna bruksanvisning

Data beträffande prestanda och övriga specifikationer är definierade under följande förhållanden, om inget annat anges i denna bruksanvisning: vid en normal rumstemperatur på 25 °C och vid användning av ett batteripaket som har laddats upp helt ända tills laddningslampan har släckts.

## Att observera vid tagning med sökaren

Den här kameran är utrustad med en organisk elektroluminiscenssökare med hög upplösning och hög kontrast. Denna sökare ger ett brett synfält och långt ögonavstånd. Denna kamera är konstruerad så att sökaren ska vara så lätt att titta i som möjligt, genom att balansera olika element på ett lämpligt sätt.

- Det kan hända att bilden blir en aning förvrängd i hörnen i sökaren. Detta är inget fel. Om du vill kontrollera varenda detalj i hela bildkompositionen, kan du även använda LCD-skärmen.

SE

## Hur man stänger av de trådlösa nätverksfunktionerna (Wi-Fi, NFC, osv.) tillfälligt.

Ombord på flygplan och liknande går det att stänga av alla de trådlösa nätverksfunktionerna tillfälligt.

Välj MENU →  [Trådlös] → [Flygplansläge] → [På].

När punkten [Flygplansläge] är inställd på [På] visas flygplansikonen  på skärmen.

## **Att observera angående trådlösa nätverk**

Om du skulle råka bli av med kameran eller den blir stulen påtar sig Sony inget ansvar för eventuella skador eller förluster som beror på olaga åtkomst eller användning av åtkomstpunkten som är registrerad i kameran.

# Kontroll av de medföljande tillbehören

Siffrorna inom parentes anger antalet delar.

- Kamera (1)
- Nätagadapter AC-UB10C/UB10D (1)

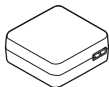

- Nätkabel (1)\* (medföljer ej i USA och Canada)



\* Flera strömkablar kan medfölja kameran. Använd den som passar i ditt land/region.

- Återuppladdningsbart batteripaket NP-FW50 (1)

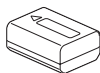

- Mikro-USB-kabel (1)

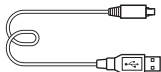

- Axelrem (1)

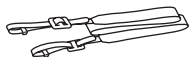

- Husskydd (1) (monterat på kameran)



- Skoskydd (1) (monterat på kameran)
- Ögonmussla (1) (monterad på kameran)
- Handledning (1) (det här häftet)

## ILCE-7K:

- Zoomobjektiv FE 28-70 mm F3.5-5.6 OSS (1)/Främre linsskydd (1)/Bakre objektivlock (1)/Motljusskydd (1)

SE

# Hur man använder kameran

## Hur man använder styrratten

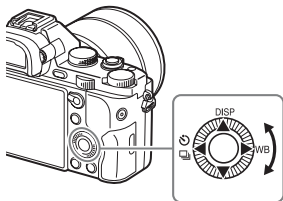

- Det går antingen att vrida på styrratten eller att trycka upp/ner/till vänster/till höger på styrratten för att flytta valramen. Tryck på ● i mitten på styrratten för att mata in vald punkt. I den här bruksanvisningen anges att man trycker upp/ner/till vänster/till höger på styrratten som ▲/▼/◀/▶.
- Följande funktioner är inställda för ▲/◀/▶ på styrratten. Det går även att ändra ISO-känsligheten direkt genom att vrida på styrratten.

▲	<b>DISP</b>	Används för att ändra vad som ska visas på skärmen.
▶	<b>WB</b>	Vitbalans
◀		Matningsläge <ul style="list-style-type: none"><li>• Kontinuerlig tagning/gaffling</li><li>• Självutlösare</li></ul>

- Det går att ställa in önskade funktioner för ▼/◀/▶/●-knapparna och för styrrattens vridlägen i tagningsläge.
- När man vrider på styrratten eller trycker på ◀/▶ på styrratten i uppspelningsläge går det att se föregående eller nästa bild.

## Hur man använder den främre ratten/bakre ratten

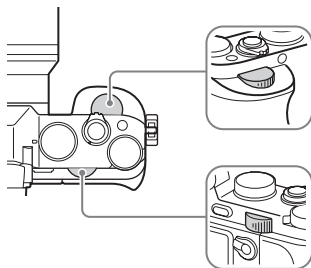

Det går att ändra de inställningar som behövs för respektive tagningsläge med omedelbar verkan genom att vrida på den främre ratten eller den bakre ratten.

SE

# För att välja funktion för Fn (Funktion)-knappen

Denna knapp används för att göra inställningar eller utföra funktioner som man ofta använder under tagning, utom funktionerna på Quick Naviskärmen.

**1 Tryck på DISP på styrratten för att ställa in skärmläget på något annat än [För sökare].**

**2 Tryck på Fn-knappen.**

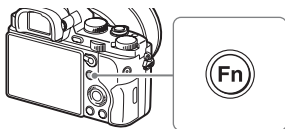

**3 Välj önskad punkt med hjälp av ▲/▼/◀/▶ på styrratten.**

Inställningsskärmen tänds.

**4 Välj önskad inställning genom att vrida på den främre ratten, och tryck sedan på ● på styrratten.**

- Somliga inställningsvärden går att fininställa genom att vrida på den bakre ratten.

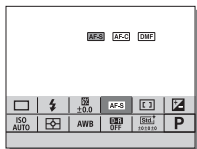



## För att ställa in specifika inställningar på de särskilda inställningsskärmarna

Välj en inställningspunkt i steg 3 och tryck på

● på styrratten för att gå över till den särskilda inställningsskärmen för den punkten. Ställ in punkterna enligt användningsguiden som visas.



Användningsguide

# Funktioner som går att välja med hjälp av MENU-knappen

Det går både att göra grundläggande inställningar för hela kameran, och att utföra funktioner som tagning, uppspelning och andra manövrer.

---

## 1 Tryck på MENU-knappen för att tända menyskärmen.

---

## 2 Välj önskad inställningspunkt med hjälp av ▲/▼/◀/▶ på styrratten eller genom att vrida på styrratten, och tryck sedan på ● i mitten på styrratten.

- Välj en ikon längst upp på skärmen och tryck på ◀/▶ på styrratten för att gå vidare till en annan MENU-punkt.

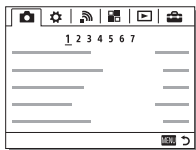

---

## 3 Välj inställningsvärde, och tryck sedan på ● för att bekräfta.

---

### För att tända brickmenyn

Används för att ställa in om den första menyskärmen alltid ska visas när man trycker på MENU-knappen.

MENU →  (Installation) 2 → [Brickmeny] → [På]

# Hur man använder den inbyggda kameraguiden

Det går att använda [Specialknappinst.] för att ställa in den inbyggda kameraguiden för önskad knapp.

I den inbyggda kameraguiden visas förklaringar av den menyfunktion eller inställning som är vald för tillfället.

---

**1 Välj MENU-knappen → ⚙ (Anpassade inställningar) 6 → [Specialknappinst.] → önskade funktioner som är inställda för knappen → [Kameraguide].**

Tryck på MENU-knappen och använd styrratten för att välja en MENU-punkt som du vill se förklaringen för, och tryck sedan på den knapp som [Kameraguide]-funktionen är inställd för.

---

# Uppladdning av batteripaketet

Glöm inte att ladda upp NP-FW50-batteripaketet (medföljer) innan du börjar använda kameran för allra första gången.

Ett "InfoLITHIUM"-batteripaket går att ladda upp även när det inte är helt urladdat.

Det går också att använda när det inte är fullt uppladdat.

Ett uppladdat batteripaket laddas gradvis ur, även om det inte används.

Ladda därför upp batteripaketet igen innan du ska börja filma eller ta bilder, för att inte missa några tagningstillfällen.

---

## 1 Ställ in ON/OFF-knappen (strömbrytaren) på OFF.

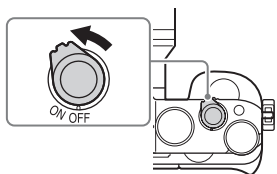

---

## 2 Skjut knappen åt sidan för att öppna facket.



---

## 3 Tryck undan spärren med batteripaketets kant och stick in batteripaketet helt och hållet.

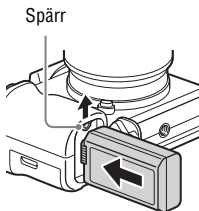

## 4 Stäng locket.



## 5 Anslut kameran till nätadaptorn (medföljer) med hjälp av mikro-USB-kabeln (medföljer), och anslut sedan nätadaptorn till ett vägguttag.

För kunder i USA och Canada

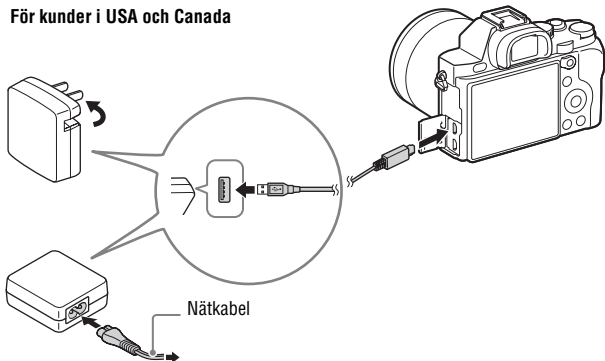

För kunder i andra länder och områden  
än USA och Canada

SE

Laddningslampan lyser orange och uppladdningen startar.

- Stäng av kameran medan batteripaketet laddas upp.
- Om laddningslampan börjar blinka och uppladdningen inte är färdig, så ta ut batteripaketet och sätt i det igen.

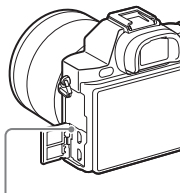

Laddningslampa

Tänd: Uppladdning

Av: Uppladdningen klar

Blinkar:

Uppladdningsfel, eller uppladdningen har avbrutits tillfälligt eftersom kameran inte är inom det föreskrivna temperaturområdet

### Observera

- Om laddningslampan på kameran börjar blinka medan nätadaptern är ansluten till vägguttaget, betyder det att uppladdningen tillfälligt har avbrutits på grund av att temperaturen är utanför det rekommenderade området. När temperaturen kommit tillbaka inom det lämpliga området återupptas uppladdningen. Vi rekommenderar att batteripaketet laddas upp vid en omgivningstemperatur på mellan 10°C och 30°C.
- Anslut nätadaptern (medföljer) till närmaste vägguttag. Om det skulle uppstå något problem medan nätadaptern används, så dra genast ut stickkontakten ur vägguttaget för att bryta strömmen.
- Den allra första gången kameran används, eller när man använder ett batteripaket som inte har använts på länge, kan det hända att laddningslampan blinkar snabbt när batteripaketet börjar laddas upp. Om det skulle inträffa så ta ut batteripaketet ur kameran och sätt sedan i det igen för att ladda upp det.
- Undvik att fortsätta att ladda upp batteripaketet eller ladda upp det på nytt när det redan är fullt uppladdat eller nästintill fullt uppladdat. Om man gör det kan batteriets prestanda sjunka.
- Koppla loss nätadaptern från vägguttaget när uppladdningen är färdig.
- Var noga med att bara använda äkta Sony-batteripaket, mikro-USB-kabel (medföljer) och nätadapter (medföljer).

## Uppladdningstid (Fullt uppladdning)

Uppladdningstiden är ungefär 310 minuter när nätadaptern som medföljer används.

### Observera

- Ovanstående uppladdningstid gäller för uppladdning av ett helt urladdat batteripaket vid en temperatur på 25°C. Uppladdningen kan ta längre tid under somliga förhållanden eller beroende på användningssättet.

## Uppladdning genom att ansluta kameran till en dator

Batteripaketet går att ladda upp genom att ansluta kameran till en dator med hjälp av en mikro-USB-kabel.

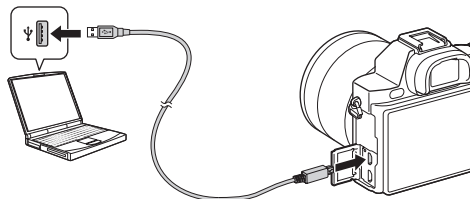

### Observera

- Observera följande vid uppladdning via en dator:
  - Om kameran ansluts till en bärbar dator som inte är ansluten till en strömkälla förbrukas datorns batteriström. Undvik att ladda upp batteripaketet alltför länge i taget.
  - Undvik att slå på, stänga av eller starta om datorn, eller väcka den från viloläge, när kameran är ansluten till den via USB. Det kan leda till fel på kameran. Koppla loss kameran från datorn innan du slår på/stänger av datorn, startar om den eller väcker den från viloläget.
  - Vi garanterar inte att uppladdning fungerar med hembyggda eller ombyggda datorer.

SE

## För att kontrollera den återstående batteriladdningen

En indikator för den återstående laddningen visas på skärmen.



### Observera

- Det kan hända att indikatorn för återstående batteriladdning visar fel under vissa omständigheter.

## För att ta ut batteripaketet

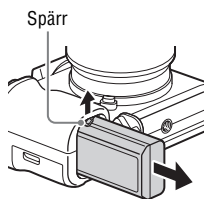

Stäng av kameran. Kontrollera först att åtkomstlampan är släckt, och skjut sedan undan låsknappen och ta ut batteripaketet.

Var försiktig så att du inte tappar batteripaketet.



# Isättning av ett minneskort (säljs separat)

- 1 Skjut knappen åt sidan för att öppna facket.

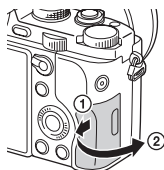

- 2 Sätt i ett minneskort (säljs separat).

- Håll minneskortet med det fasade hörnet på det sätt som visas i figuren och stick in det tills det klickar till på plats.

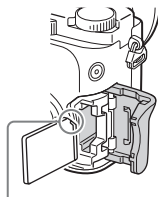

Kontrollera att det fasade hörnet är vänt åt rätt håll.

- 3 Stäng locket.

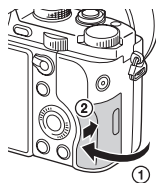

SE

## För att ta ut minneskortet

Kontrollera först att åtkomstlampan är släckt, och tryck sedan in minneskortet en gång.

## Minneskort som går att använda

Följande sorters minneskort går att använda i den här kameran. Vi kan dock inte garantera att samtliga sorters minneskort fungerar ordentligt.

	Minneskort	För stillbilder	För filmer
<b>A</b>	Memory Stick PRO Duo	✓	✓ (Endast Mark2)
	Memory Stick PRO-HG Duo	✓	✓
	Memory Stick XC-HG Duo	✓	✓
<b>B</b>	SD-minneskort	✓	✓ (Klass 4 eller snabbare)
	SDHC-minneskort	✓	✓ (Klass 4 eller snabbare)
	SDXC-minneskort	✓	✓ (Klass 4 eller snabbare)

- I denna bruksanvisning används följande beteckningar gemensamt för alla produkterna i respektive grupp i tabellen:

**A:** ”Memory Stick PRO Duo”

**B:** SD-kort

### Observera

- Bilder som är lagrade på ett ”Memory Stick XC-HG Duo”-minneskort eller SDXC-minneskort går inte att importera till eller spela upp i datorer eller andra A/V-apparater som inte är kompatibla med exFAT\*. Kontrollera att apparaten är kompatibel med exFAT innan du ansluter kameran till den. Om man ansluter kameran till en inkompatibel apparat kan det hända att det visas en uppmaning att formatera minneskortet.

Formatera aldrig minneskortet om en sådan uppmaning visas, eftersom alla data på minneskortet då blir raderade.

- \* exFAT är det filsystem som används på ”Memory Stick XC-HG Duo”-minneskort och SDXC-minneskort.

# Hur man monterar ett objektiv

Ställ först in kamerans strömbrytare på OFF innan du sätter på eller tar av objektivet.

## 1 Ta av husskyddet från kameran och det bakre objektivlocket från baksidan på objektivet.

- Om du byter objektiv, så gör det så kvickt som möjligt på en plats utan damm, för att undvika att det kommer in damm eller skräp i kameran.
- Ta av det främre linsskyddet från framsidan på objektivet när du ska ta bilder.

Främre linsskydd

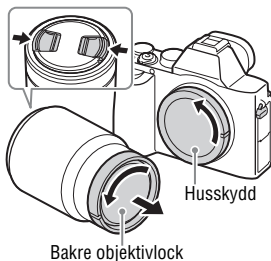

Husskydd

Bakre objektivlock

## 2 Sätt på objektivet genom att passa ihop de vita indexmärkena (monteringsmärkena) på objektivet och kameran.

- Håll kameran med objektivet vänt nedåt för att undvika att det kommer in damm i kameran.

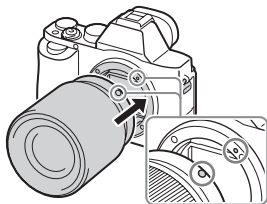

Vita indexmärken

SE

## 3 Håll objektivet lätt tryckt mot kameran och vrid objektivet medurs till det klickar till i låst läge.

- Var noga med att sätta på objektivet rakt.

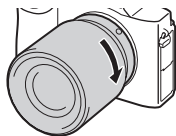

**Observera**

- Tryck inte på objektivfrigöringsknappen medan du sätter på ett objektiv.
- Undvik att ta i alltför hårt när du sätter på ett objektiv.
- En objektivadapter (säljs separat) krävs för att det ska gå att använda objektivet med A-fatning (säljs separat). Se bruksanvisningen som medföljer objektivadaptern när en objektivadapter ska användas.
- För att ta bilder i fullt format bör du använda ett objektiv som är avsett för kameror i fullt format.
- Håll stadigt i både kamerahuset och objektivet när du bär omkring kameran med ett objektiv monterat.
- Håll inte i den del av objektivet som matas ut vid zoomning eller skärpeinställning.

**För att ta av objektivet**

- 1 Tryck in objektivfrigöringsknappen helt och vrid objektivet moturs tills det stannar.**

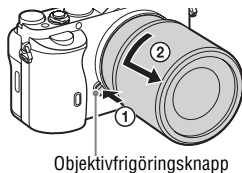

Objektivfrigöringsknapp

- 2 Sätt på linsskyddet framtill och baktill på objektivet, och sätt på husskyddet på kameran.**

- Avlägsna först eventuellt damm innan du sätter på skydden.

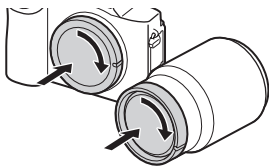

## Att observera vid objektivbyte

Om det kommer in damm eller smuts i kameran i samband med objektivbyte och dammet eller smutsen fastnar på bildsensorn (den del som omvandlar ljuset till elektriska signaler), kan det uppstå mörka fläckar i bilden, beroende på tagningsförhållandena.

Denna kamera är försedd med en dammskyddsmekanism för att förhindra att det kommer damm på bildsensorn. Var ändå alltid noga med att byta objektiv kvickt på en plats där det inte är dammigt eller smutsigt.

# Inställning av datumet och klockan

Den allra första gången man slår på kameran, eller när dess funktioner har återställts till fabriksinställningarna, tänds en skärm för inställningen av datumet och klockan.

## 1 Ställ in strömbrytaren på ON för att slå på kameran.

Skärmen för inställning av datumet och klockan tänds.

- För att stänga av kameran ställer man in strömbrytaren på OFF.

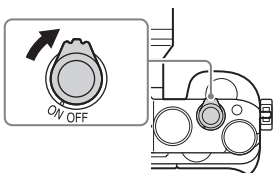

## 2 Kontrollera att [Enter] är valt på skärmen, och tryck sedan på ● på styrratten.

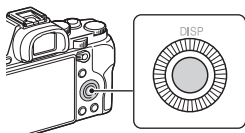

## 3 Välj önskad geografisk plats, och tryck sedan på ●.

## 4 Tryck på ▲/▼ på styrratten, eller välj en inställningspunkt genom att vrida på styrratten, och tryck sedan på ●.

## 5 Tryck på ▲/▼/◀/▶, eller välj önskad inställning genom att vrida på styrratten, och tryck sedan på ●.

## 6 Upprepa steg 4 och 5 för att ställa in övriga punkter, och välj sedan [Enter] och tryck på ● på styrratten.

### För att avbryta inställningen av datumet och klockan

Tryck på MENU-knappen.

## För att ställa in datumet, klockan och området igen

Skärmen för inställning av datumet och klockan tänds automatiskt den allra första gången kameran slås på, eller när det inbyggda återuppladdningsbara batteriet har blivit urladdat. Om datumet och klockan behöver ställas om, så använd menyn.

**MENU-knappen** →   
**(Installation) 4** → [Datum/  
klockinst] eller  
[Områdesinställning]

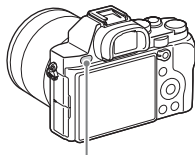

MENU-knapp

## För att hålla kvar datumet och klockan i minnet

Den här kameran har ett inbyggt återuppladdningsbart batteri för att hålla kvar datumet, klockan och övriga inställningar i minnet, oavsett om kameran är påslagen eller ej, och oavsett om något batteripaket är isatt eller ej.

# För att lägga till applikationer i kameran (nedladdning av applikationer)

Det går att lägga till önskade funktioner i kameran genom att ansluta till webbplatsen  (PlayMemories Camera Apps) för nedladdning av applikationer via Internet. Det går t.ex. att göra följande:

- Det går att använda olika effekter för att ta bilder.
- Det går att ladda upp bilder till olika nättjänster direkt från kameran.

## Nedladdning av applikationer

### 1 Gå till webbplatsen för nedladdning av applikationer.

<http://www.sony.net/pmca>

### 2 Följ anvisningarna på skärmen för att skapa ett kundkonto.

- Om du redan har ett kundkonto, så logga in på webbplatsen för nedladdning av applikationer.

### 3 Välj önskad applikation och ladda ner den till kameran enligt anvisningarna på skärmen.

- Om du vill ansluta kameran till en Mac-dator, så utför följande inställning på kameran.

MENU →  (Installation) 4 →  
[USB-anslutning] → [MTP]

① Till ett USB-uttag på datorn

② mikro-USB-kabel (medföljer)

③ Multikontakt

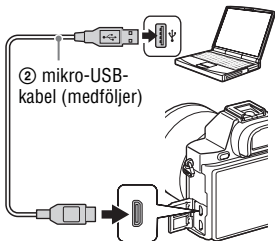





## Observera

- Det kan hända att funktionen för nedladdning av applikationer inte går att använda i somliga länder eller områden. Se ovanstående webbplats för nedladdning av applikationer för närmare detaljer.

## Hur man laddar ner applikationer direkt med hjälp av kamerans Wi-Fi-funktion

Det går att ladda ner applikationer direkt med hjälp av Wi-Fi-funktionen utan att man behöver ansluta kameran till en dator.

Välj MENU →  (Program) → [Programlista] →  (PlayMemories Camera Apps), och följ sedan anvisningarna på skärmen för att ladda ner applikationer.

Skapa först ett kundkonto.

Välj MENU →  (Trådlös) 2 → [Inst. åtkomstpunkt] → åtkomstpunkten som ska anslutas → ändra inställningen för punkten [Inställning IP-adress] till [Auto] om den är inställd på [Manuell].

# Hur man använder mjukvaran

Använd följande applikationsprogram för att få bästa möjliga utbyte av bilderna du tar med din kamera.

- ”Image Data Converter”
- ”PlayMemories Home”
- ”Remote Camera Control”

Se sidan 32 till 35 för närmare detaljer om installationen.

## Rekommenderad datormiljö (Windows)

Följande datormiljöer rekommenderas för att använda mjukvaran och för att importera bilder via en USB-anslutning.

<b>Operativsystem (förinstallerat)</b>	Windows Vista* SP2/Windows 7 SP1/Windows 8
<b>”PlayMemories Home”</b>	<b>CPU:</b> Intel Pentium III 800 MHz eller snabbare (För uppspelning/redigering av högupplösningsfilmer: Intel Core Duo 1,66 GHz eller snabbare/Intel Core 2 Duo 2,66 GHz eller snabbare, Intel Core 2 Duo 2,26 GHz eller snabbare (AVC HD (FX/FH)), Intel Core 2 Duo 2,40 GHz eller snabbare (AVC HD (PS))) <b>Minne:</b> Minst 1 GB <b>Hårddisk:</b> Nödvändigt ledigt hårddiskutrymme för installationen—ungefär 600 MB <b>Bildskärm:</b> Upplösning—minst 1024 x 768 bildpunkter
<b>”Image Data Converter Ver.4”/ ”Remote Camera Control Ver.3”</b>	<b>CPU/minne:</b> Pentium 4 eller snabbare/Minst 1 GB <b>Bildskärm:</b> Minst 1024 x 768 bildpunkter

\* Starter (Edition) stöds ej.

## Rekommenderad datormiljö (Mac)

Följande datormiljöer rekommenderas för att använda mjukvaran och för att importera bilder via en USB-anslutning.

<b>Operativsystem (förinstallerat)</b>	Mac OS X v10.6 – v10.8
--	------------------------

"PlayMemories Home"	<b>CPU:</b> Intel-processor (Intel Core Solo/Core Duo/Core 2 Duo, osv.) <b>Hårddisk:</b> Nödvändigt ledigt hårddiskutrymme för installationen—ungefär 100 MB <b>Bildskärm:</b> Upplösning—minst 1024 x 768 bildpunkter
"Image Data Converter Ver.4"/ "Remote Camera Control Ver.3"	<b>CPU:</b> Intel Core Solo/Core Duo/Core 2 Duo eller snabbare <b>Minne:</b> Åtminstone 1 GB rekommenderas. <b>Bildskärm:</b> Minst 1024 x 768 bildpunkter

### Observera

- Vi kan inte garantera att mjukvaran fungerar i miljöer som uppgraderats till något av ovanstående operativsystem eller i multi-boot-miljöer.
- Om 2 eller flera USB-enheter ansluts till en och samma dator samtidigt kan det hända att somliga apparater, inklusive den här kameran, inte fungerar ordentligt, beroende på vilka sorters USB-enheter som används.
- Genom att ansluta kameran via ett USB-gränssnitt som är kompatibelt med Hi-Speed USB (USB 2.0) går det att överföra data på hög hastighet, eftersom även kameran är kompatibel med Hi-Speed USB (USB 2.0).
- När datorn återgår från ett vänte- eller viloläge kan det hända att kommunikationen mellan kameran och datorn inte återupptas samtidigt.

## Hur man använder "Image Data Converter"

Med hjälp av "Image Data Converter" går det att göra följande:

- Det går att spela upp och redigera bilder som är lagrade i RAW-format och göra olika korrigeringar för t.ex. färgtonkurvan och bildskärpan.
- Det går att justera bildernas vitbalans och exponering, samt använda [Kreativa inst.], m.m.
- Det går att spara de visade och redigerade bilderna på datorn. Bilderna går att spara antingen i RAW-format eller i ett mer generellt filformat.
- Det går att visa och jämföra RAW-bilderna och JPEG-bilderna som är tagna med kameran.
- Det går att rangordna bilder i 5 olika nivåer.
- Det går att lägga till färgetiketter.

SE

Se hjälpfilerna för närmare information om hur man använder ”Image Data Converter”.

Klicka på [Start] → [Alla program] → [Image Data Converter] → [Hjälp] → [Image Data Converter Ver.4].

Stödsida för ”Image Data Converter” (endast på engelska)

<http://www.sony.co.jp/ids-se/>

## Installation av ”Image Data Converter”

---

**1** Ladda ner mjukvaran från följande webbsida och installera den på datorn.

**Windows:**

<http://www.sony.co.jp/imsoft/Win/>

**Mac:**

<http://www.sony.co.jp/imsoft/Mac/>

---

**Observera**

- Logga in som administratör.

## Hur man använder "PlayMemories Home"

Med hjälp av programmet "PlayMemories Home" går det att importera stillbilder och filmer till datorn och använda dem på olika sätt.

"PlayMemories Home" behövs också för att kunna importera AVCHD-filmer till datorn.



Importera bilder från kameran



Spela upp importerade bilder



Dela bilder på "PlayMemories Online"



I Windows tillkommer även följande funktioner.



Titta på bilder på en kalender



Skapa filmskivor



Ladda upp bilder till olika nättjänster

## Observera

- Internet-anslutning krävs för att det ska gå att installera "PlayMemories Home".
- Internet-anslutning krävs för att det ska gå att använda "PlayMemories Online" och andra nättjänster. Det kan hända att "PlayMemories Online" eller andra nättjänster inte är tillgängliga i somliga länder eller områden.
- Se följande webbsida angående mjukvara för Mac:  
<http://www.sony.co.jp/imsoft/Mac/>
- Om programmet "PMB (Picture Motion Browser)", som medföljde modeller som släpptes före 2011, redan finns installerat på datorn, kommer det programmet att skrivas över när "PlayMemories Home" installeras. Använd "PlayMemories Home", eftersom det är efterföljaren till "PMB".
- Filmer som är inspelade med punkten [  Inspelningsinst.] inställd på [60p 28M(PS)]/[50p 28M(PS)], [60i 24M(FX)]/[50i 24M(FX)] eller [24p 24M(FX)]/[25p 24M(FX)] omvandlas av "PlayMemories Home" för att skapa AVCHD-skivor. Denna omvandling kan ta lång tid. Observera även att det inte går att skapa skivor med den ursprungliga bildkvaliteten. Om du vill behålla den ursprungliga bildkvaliteten, så lagra filmen på en Blu-ray Disc-skiva.

## Installation av "PlayMemories Home"

### 1 Starta datorns webbläsare, gå till följande webbsida, och klicka sedan på [Installera] → [Kör].

[www.sony.net/pm/](http://www.sony.net/pm/)

### 2 Följ anvisningarna på skärmen för att fullborda installationen.

## Hur man använder "Remote Camera Control"

Anslut kameran till datorn. Med "Remote Camera Control" går det att:

- Göra inställningar på kameran och ta bilder från datorn.
- Lagra bilder direkt i datorn.
- Utföra intervalltimertagning.

Ställ in följande innan du börjar: MENU →  (Installation) 4 → [USB-anslutning] → [Fjärrdator]

## Installation av "Remote Camera Control"

### 1 Starta datorns webbläsare och gå till följande webbadress.

**Windows:**

<http://www.sony.co.jp/imsoft/Win/>

**Mac:**

<http://www.sony.co.jp/imsoft/Mac/>

### 2 Följ anvisningarna på skärmen för att ladda ner och installera "Remote Camera Control".

**Observera**

- Internet-anslutning krävs för att det ska gå att installera "Remote Camera Control".

# För att lära dig mer om kameran ("Hjälpguide")



"Hjälpguide" är en online-bruksanvisning. Använd den för fördjupade anvisningar om de många olika funktionerna på kameran.

---

## 1 Gå till Sonys supportsida.

<http://www.sony.net/SonyInfo/Support/>

---

## 2 Välj ditt land eller område.

---

## 3 Leta reda på modellnamnet på din kamera inom supportsidan.

- Kontrollera modellnamnet på undersidan av kameran.
-



## Varumärken

- "AVCHD Progressive" och "AVCHD Progressive"-logotypen är varumärken för Panasonic Corporation och Sony Corporation.
- Microsoft, Windows och Windows Vista är registrerade varumärken för Microsoft Corporation i USA och andra länder.
- Mac, Mac OS är registrerade varumärken för Apple Inc.
- Intel, Intel Core, och Pentium är varumärken eller registrerade varumärken för Intel Corporation.
- SDXC-logotypen är ett varumärke för SD-3C, LLC.
- Facebook och "f"-logotypen är varumärken eller registrerade varumärken för Facebook, Inc.
- YouTube och YouTube-logotypen är varumärken eller registrerade varumärken för Google Inc.
- Även alla andra system- och produktnamn som omnämns i denna bruksanvisning är i regel varumärken eller registrerade varumärken för respektive utvecklare eller tillverkare. Symbolerna <sup>TM</sup> och © har dock i allmänhet utelämnats i denna bruksanvisning.

Ytterligare information om den här produkten och svar på vanliga frågor återfinns på vår kundtjänsts webbplats.

<http://www.sony.net/>

SE



**VAROITUS**

**Suojaa laite sateelta ja kosteudelta tulipalo- ja sähköiskuvaaran pienentämiseksi.**

**TÄRKEITÄ  
TURVALLISUUSOHJEITA  
– SÄILYÄ NÄMÄ  
OHJEET  
VAARA  
NOUDATA NÄITÄ  
OHJEITA  
HUOLELLISESTI  
TULIPALON TAI  
SÄHKÖISKUN  
VAARAN  
PIENENTÄMISEKSI.**

**VAROITUS****Akku**

Epäsiällinen käsittely saattaa vahingoittaa akkua, minkä seurauksena voi olla tulipalo tai palovammoja. Huomioi seuraavat varoitukset.

- Akkua ei saa purkaa.
- Akkua ei saa murskata eikä siihen saa kohdistaa iskuja. Älä lyö akkua vasaralla, pudota sitä tai astu sen päälle.
- Akku on suojattava oikosuluilta. Suojaa akun navat siten, että ne eivät pääse kosketuksiin metalliesineiden kanssa.
- Akku on säilytettävä alle 60 °C:n lämpötilassa. Akku on suojattava suoralta auringonvalolta. Akkua ei saa jättää autoon, joka on pysäköity aurinkoon.
- Akkua ei saa hävittää polttamalla.
- Älä käsittele vahingoittuneita tai vuotavia litium-ioniakkuja.
- Lataa akku käyttämällä alkuperäistä Sony-akkulaturia tai muuta sopivaa laturia.
- Säilytä akku poissa pienten lasten ulottuvilta.
- Säilytettävä kuivassa paikassa.
- Vaihda vain samanlaiseen akkuun tai Sonyn suosittelemaan vastaavaan tuotteeseen.
- Hävitä käytetyt akut viipymättä ohjeissa kuvatulla tavalla.

**Verkkolaite**

Käytä lähellä olevaa pistorasiaa verkkolaitetta käytettäessä. Irrota verkkolaite pistorasiasta välittömästi, jos laitteen käytön aikana ilmenee toimintahäiriöitä.

Virtajohto (jos sisältyy toimitukseen) on suunniteltu käytettäväksi vain tämän kameran kanssa, eikä sitä saa käyttää minkään muun sähkölaitteen kanssa.

## Euroopassa oleville asiakkaille

### Ilmoitus EU-maiden asiakkaille

Valmistaja: Sony Corporation, 1-7-1 Konan Minato-ku Tokyo, 108-0075, Japani  
EU vaatimusten mukaisuus: Sony Deutschland GmbH, Hedelfinger Strasse 61, 70327 Stuttgart, Saksa



Sony Corporation vakuuttaa täten että WW328261/WW328262 Digitaalinen kamera vaihdettavalla objektiivilla tyyppinen laite on direktiivin 1999/5/EY oleellisten vaatimusten ja sitä koskevien direktiivin muiden ehtojen mukainen. Halutessasi lisätietoja, käy osoitteessa: <http://www.compliance.sony.de/>

### Huomautus

Jos staattinen sähkö tai sähkömagneettinen kenttä aiheuttaa tiedonsiirron keskeytymisen (epäonnistumisen), käynnistä sovellusohjelma uudelleen tai irrota tiedonsiirtokaapeli (esimerkiksi USB-kaapeli) ja kytke se uudelleen.

Tämä tuote on testattu ja sen on todettu olevan EMC-määräyksen raja-arvojen mukainen käytettäessä liitäntäkaapelia, jonka pituus on alle 3 metriä.

Tietyntäajuiset sähkömagneettiset kentät voivat vaikuttaa tämän kameran kuvaan ja ääneen.

### Käytöstä poistettujen sähkö- ja elektroniikkalaitteiden hävittäminen (koskee Euroopan yhteisön ja muiden Euroopan maiden jätehuoltoa)



Tämä laitteeseen tai sen pakkaukseen merkitty symboli tarkoittaa, että laitetta ei saa käsitellä kotitalousjätteenä. Sen sijaan laite on toimitettava sähkö ja elektroniikkalaitteiden

kierrätyksestä huolehtivaan keräys- ja kierrätyspisteeseen. Varmistamalla, että tämä laite hävitetään asianmukaisesti, voit auttaa estämään mahdollisia ympäristö- ja terveyshaittoja, joita muuten voi aiheutua laitteen epäasianmukaisesta käsittelystä. Materiaalien kierrätys säästää luonnonvaroja. Lisätietoja laitteen käsittelystä, talteenotosta ja kierrätyksestä on saatavilla paikallisilta ympäristöviranomaisilta, jätehuoltokeskuksesta tai liikkeestä, josta laite on ostettu.

## Käytöstä poistettujen paristojen hävitys (koskee Euroopan unionia sekä muita Euroopan maita, joissa on erillisiä keräysjärjestelmiä)



Tämä symboli paristossa tai sen pakkauksessa tarkoittaa, ettei paristoa lasketa normaalisti kotitalousjätteeksi.

Tietyissä paristoissa tätä

symbolia voidaan käyttää yhdessä kemikaalia ilmaisevan symbolin kanssa. Paristoon on lisätty kemikaaleja elohopea (Hg) ja lyijyä (Pb) ilmaisevat symbolit, jos paristo sisältää enemmän kuin 0,0005 % elohopeaa tai enemmän kuin 0,004 % lyijyä.

Varmistamalla, että paristo poistetaan käytöstä asiaan kuuluvalla tavalla, estetään mahdollisia negatiivisia vaikutuksia luonnolle ja ihmisten terveydelle, joita paristojen väärä hävittäminen saattaa aiheuttaa. Materiaalien kierrätys auttaa säästämään luonnonvaroja.

Mikäli tuotteen turvallisuus, suorituskyky tai tietojen säilyminen vaatii, että paristo on kiinteästi kytketty laitteeseen, tulee pariston vaihto suorittaa valtuutetun huollon toimesta.

Jotta varmistetaan, että käytöstä poistettu tuote käsitellään asianmukaisesti, tulee tuote viedä käytöstä poistettujen sähkö- ja elektroniikkalaitteiden vastaanottopisteeseen.

Muiden paristojen osalta tarkista käyttöohjeesta miten paristo irroitetaan tuotteesta turvallisesti. Toimita käytöstä poistettu paristo paristojen vastaanottopisteeseen.

Lisätietoja tuotteiden ja paristojen kierrätyksestä saa paikallisilta viranomaisilta, jäteyhtiöistä tai liikkeestä, josta tuote on ostettu.

## Asiakkaat, jotka ostivat kameransa Japanista turisteja palvelevasta liikkeestä

### Huomaus

Joidenkin kameran tukemien standardien sertifiikatit voi vahvistaa kameran näytöstä.

Valitse MENU →  (Asetus) 6 → [Sertifikaattilogo].

Jos näyttäminen ei onnistu esimerkiksi kameran vian vuoksi, ota yhteyttä Sony-jälleenmyyjään tai paikalliseen valtuutettuun Sony-huoltoon.

Lisätietoja Wi-Fi-toiminnoista on lehtisessä ”Wi-Fi Connection/One-touch (NFC) Guide”.

Tämä käyttöopas käsittelee useita malleja. Saatavilla oleva malli vaihtelee maan/alueen mukaan.

Mallin nimi	Objektiiv
ILCE-7	Ei toimitettu
ILCE-7K	Toimitettu
ILCE-7R	Ei toimitettu

# Kameran käyttöön liittyviä huomautuksia

## Näytön kieli

Voit valita näytössä näytettävän kielen valikon avulla.

## Kuvausmenettely

Kamerassa on kaksi kohteiden seurantatilaa: nestekidenäyttöä käyttävä nestekidenäyttötila ja etsintä käyttävä etsintätila.

## Kameran sisältämät toiminnot

- Tässä oppaassa kuvataan 1080 60i- ja 1080 50i -yhteensopivat laitteet. Kun haluat tarkistaa, onko kamera 1080 60i- vai 1080 50i -yhteensopiva laite, katso seuraavat merkit kamerasuojan pohjasta. 1080 60i -yhteensopiva laite: 60i 1080 50i -yhteensopiva laite: 50i
- Tämä kamera on yhteensopiva 1080 60p- tai 50p -muotoisten videoiden kanssa. Toisin kuin aiemmat vakiotallennustilat, jotka käyttävät lomittavaa menetelmää, tämä kamera tallentaa käyttäen progressiivista menetelmää. Se parantaa resoluutiota ja tuottaa tasaisemman, realistisemmän kuvan.

## Kuvatietokantatiedoston luominen

Jos kameraan asetetaan muistikortti, joka ei sisällä kuvatietokantatiedostoa, ja kytketään virta, kamera luo automaattisesti kuvatietokantatiedoston käyttäen hieman muistikortin kapasiteettia.

Toimenpide voi kestää kauan, eikä kameraa voi käyttää, ennen kuin toimenpide on valmis. Jos tapahtuu tietokantatiedoston virhe, vie kaikki kuvat tietokoneeseen käyttämällä PlayMemories Home -sovellusta ja alusta sitten muistikortti käyttämällä kameraa.

## Kuvaaminen APS-C-koon kanssa yhteensopivan E-kiinnitteisen objektiivin kanssa

Tässä kamerassa on 35 mm:n koko ruudun CMOS-anturi. Kuvan koko asetetaan kuitenkin automaattisesti APS-C-kokoasetuksen mukaan, ja kuvan koko on pienempi käytettäessä APS-C-koon kanssa yhteensopivaa E-kiinnitteistä objektiivia (oletusasetukset).

## Vioittunutta sisältöä tai epäonnistunutta kuvausta ei korvata

Sony ei voi korvata tallennuksen epäonnistumista tai tallennettujen tietojen katoamista tai vahingoittumista, joiden syynä on kamerasuojan, tallennusvälineen tai muun toimintahäiriö.

## Varmuuskopiointisuositus

Tietojen katoamisen ehkäisemiseksi kopioi aina tiedot toiseen tallennusvälineeseen (varmuuskopiointi).

## Nestekidenäyttöä, elektronista etsintä, objektiivia ja kuva-anturia koskevia huomautuksia

- Nestekidenäyttö ja elektroninen etsin on valmistettu erittäin hienoa tarkkuustekniikkaa käyttäen, niin että yli 99,99 % kuvapisteistä on toimivia. Nestekidenäytössä ja elektronisessa etsimessä voi kuitenkin näkyä jatkuvasti joitakin hyvin pieniä mustia tai kirkkaita pisteitä (valkoisia, punaisia, sinisiä tai vihreitä). Nämä valmistuksessa syntyneet pisteet ovat normaaleja eivätkä vaikuta kuviin millään tavalla.
- Älä kannattele kameraa nestekidenäytöstä.

- Kun käytät moottoroitua zoom-objektiivia, varo, etteivät sormesi tai muut esineet tartu objektiiviin.
- Älä altista kameraa auringonvalolle tai kuvaa aurinkoa kohti pitkiä aikoja. Sisäinen mekanismi voi vioittua. Lähellä olevaan kohteeseen kohdistuva auringonvalo voi sytyttää tulipalon.
- Näytössä olevat kohteet voivat laahautua jäljessä kylmissä olosuhteissa. Tämä ei ole vika.  
Kun kamera käynnistetään kylmissä olosuhteissa, näyttö saattaa pimentyä tilapäisesti. Kun kamera lämpiää, näyttö toimii normaalisti.
- Tallennettu kuva saattaa olla erilainen kuin kuva, jota tarkkailtiin ennen tallennusta.

### Pitkään kestävää tallennusta koskevia huomautuksia

- Kameran ja akun lämpötilan mukaan et ehkä voi tallentaa videoita tai virta voi katketa automaattisesti kameran suojaamiseksi.  
Näytössä näky ilmoitus ennen virran katkeamista tai kun videoita ei voi enää tallentaa. Jätä tässä tapauksessa virta katkaistuksi ja odota, kunnes kameran ja akun lämpötila laskee. Jos virta kytketään ilman, että kamera ja akku ovat jäähtyneet tarpeeksi, virta voi katketa uudelleen tai videoita ei voi tallentaa.
- Kameran lämpötila nousee nopeasti, jos ympäristön lämpötila on korkea.
- Kun kameran lämpötila kohoaa, kuvanlaatu voi heiketä. On suositeltavaa odottaa kameran lämpötilan laskemista, ennen kuin kuvausta jatketaan.
- Kameran pinta saattaa lämmetä. Tämä ei ole vika.

### AVCHD-videoiden tietokoneeseen tuontia koskevia huomautuksia

Kun AVCHD-videoita tuodaan tietokoneeseen, lataa PlayMemories Home -ohjelmisto seuraavalta sivustolta ja käytä sitä:

<http://www.sony.net/pm/>

### Huomautuksia toistettaessa videoita muilla laitteilla

- Tämä kamera käyttää AVCHD-tallennukseen MPEG-4 AVC/H.264 High Profile -koodausta. Tällä kameralla AVCHD-muodossa tallennettuja videoita ei voi toistaa seuraavilla laitteilla.
  - Muut AVCHD-muodon kanssa yhteensopivat laitteet, jotka eivät tue High Profile -ominaisuutta
  - Laitteet, jotka eivät ole yhteensopivia AVCHD-muodon kanssa
 Tämä kamera käyttää MP4-tallennukseen myös MPEG-4 AVC/H.264 Main Profile -koodausta. Tästä syystä kameralla MP4-muodossa tallennettuja videoita voi toistaa vain laitteilla, jotka ovat MPEG-4 AVC/H.264 -yhteensopivia.
- Teräväpiirtolaatuisena (HD) tallennettuja levyjä voi toistaa ainoastaan AVCHD-yhteensopivissa laitteissa. DVD-pohjaiset soittimet tai -tallentimet eivät voi toistaa HD-laatuista levyjä, koska ne eivät tue AVCHD-muotoa. Lisäksi DVD-pohjaiset soittimet tai tallentimet eivät välttämättä pysty poistamaan teräväpiirtolaatuisia (HD) levyjä.
- 1080 60p/1080 50p -muodossa tallennettuja videoita voi toistaa vain 1080 60p/1080 50p -yhteensopivilla laitteilla.

**Tekijänoikeutta koskeva varoitus**

Televisio-ohjelmat, elokuvat, videonauhat ja muut materiaalit voivat olla tekijänoikeuksien suojaamia. Niiden luvaton tallentaminen voi olla tekijänoikeuslakien vastaista.

**Tässä oppaassa käytetyt kuvat**

Tässä käsikirjassa käytetyt esimerkkivalokuvat ovat reprodusoituja kuvia, eikä niitä ole otettu tällä kameralla.

**Tietoja tämän oppaan teknisistä tiedoista**

Suorituskyky- ja tekniset tiedot on määritetty seuraavissa olosuhteissa, ellei tässä oppaassa toisin mainita: Ympäristön lämpötila 25 °C; akku, jota on ladattu täyteen, kunnes latauksen merkkivalo on sammunut.

**Huomautuksia kuvaamisesta etsimen kanssa**

Kamerassa on orgaaninen elektroluminenssietsin, jossa on suuri tarkkuus ja suuri kontrasti. Etsin tarjoaa laajan katselukulman ja pitkän silmän helpotuksen. Kamera on suunniteltu tarjoamaan helposti katseltava etsin tasapainottamalla eri elementtejä asianmukaisesti.

- Kuva voi olla hieman vääristynyt etsimen kulmien lähellä. Tämä ei ole vika. Jos haluat tarkistaa koko sommittelun kaikki yksityiskohdat, voit käyttää myös nestekidenäyttöä.

**Langattomien verkkotoimintojen (Wi-Fi, NFC yms.) poistaminen käytöstä tilapäisesti**

Kun nouset lentokoneeseen tms., voit poistaa kaikki langattomat verkkotoiminnot käytöstä tilapäisesti.

Valitse MENU →  [Langaton] → [Lentokonetila] → [Käytössä].

Jos [Lentokonetila]-asetukseksi valitaan [Käytössä], näyttöön ilmestyy  (lentokone) -kuvake.

**Langatonta lähiverkkoa koskevia huomautuksia**

Jos kamera katoaa tai se varastetaan, Sony ei ole vastuussa menetyksistä tai vahingoista, jotka ehkä aiheutuvat kameran rekisteröidyn yhteyspisteen laittomasta käytöstä.

# Toimitettujen tuotteiden tarkistaminen

Sulkeissa oleva numero osoittaa kappalemäärän.

- Kamera (1)
- Verkkolaite AC-UB10C/UB10D (1)

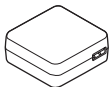

- Virtajohto (1)\* (ei mukana Yhdysvalloissa ja Kanadassa)



- \* Kameran mukana saatetaan toimittaa useita virtajohtoja. Käytä maata/ aluetta vastaavaa oikeata virtajohtoa.
- Ladattava akku NP-FW50 (1)

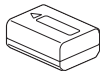

- Micro USB -kaapeli (1)

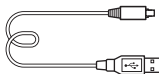

- Olkahihna (1)

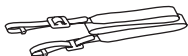

- Rungon suojus (1) (kiinnitetty kameraan)



- Kengän suojus (1) (kiinnitetty kameraan)
- Okulaarin kuppi (1) (kiinnitetty kameraan)
- Käyttöopas (1) (tämä opas)

## ILCE-7K:

- Zoom-objektiivi FE 28-70 mm F3.5-5.6 OSS (1)/objektiivin etusuojus (1)/objektiivin takasuojus (1)/vastavalosuoja (1)



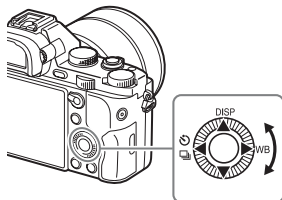

# Kameran käyttäminen

## Kiekkopainikkeen käyttäminen



- Voit siirtää valintakehystä kiertämällä kiekkopainiketta tai painamalla sitä ylös/alas/vasemmalle/oikealle. Aseta valittu kohde painamalla ● kiekkopainikkeen keskiosaa. Tässä oppaassa kiekkopainikkeen painamista ylös/alas/vasemmalle/oikealle esitetään seuraavalla tavalla: ▲/▼/◀/▶.
- Kiekkopainikkeen painikkeisiin ▲/◀/▶ on määritetty seuraavat toiminnot. Voit muuttaa ISO-herkkyttä myös suoraan kiertämällä kiekkopainiketta.

▲	<b>DISP</b>	Vaihtaa ruudun näytön.
▶	<b>WB</b>	Valkotasapaino
◀	 / 	Kuvanottotapa <ul style="list-style-type: none"><li>• Jatkuva kuvaus/Haarukointi</li><li>• Itselaukaisin</li></ul>

- Voit määrittää halutun toiminnon painikkeisiin ▼/◀/▶/● ja kiekkopainikkeen kiertoasentoon kuvaustilassa.
- Kun kiekkopainiketta kierretään tai siinä painetaan ◀/▶ toistotilassa, voit näyttää edellisen tai seuraavan kuvan.

FI

## Etupainikkeen/takapainikkeen käyttäminen

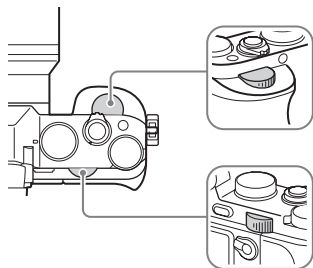

Voit muuttaa kunkin kuvaustilan välttämättömiä asetuksia välittömästi kiertämällä etu- tai takapainiketta.

# Toiminnon valitseminen Fn (Toiminto) -painikkeella

Tällä painikkeella määritetään tai suoritetaan kuvauksessa usein käytettäviä toimintoja Quick Navi -näytön toimintoja lukuun ottamatta.

**1 Aseta näyttötilaksi muu kuin [Etsin] painamalla kiekkopainikkeessa DISP.**

**2 Paina painiketta Fn.**

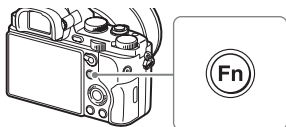

**3 Valitse haluamasi kohde painamalla kiekkopainikkeessa ▲/▼/◀/▶.**

Asetusnäyttö tulee näkyviin.

**4 Valitse haluamasi asetukset kiertämällä etupainiketta ja paina sitten kiekkopainikkeessa ●.**

- Eräitä asetusarvoja voi hienosäätää kiertämällä takapainiketta.

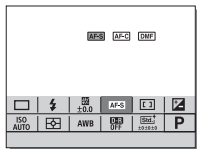

## Yksittäisten asetusten tekeminen erillisessä näytössä

Vaihda asetuskohteen erilliseen näyttöön valitsemalla asetuskohte vaiheessa 3 ja painamalla kiekkopainikkeessa ●. Aseta kohteet toiminto-oppaan ohjeiden mukaisesti.



Toiminto-opas

# Toiminnot, jotka voidaan valita MENU-painikkeella

Voit määrittää kameran yleiset perusasetukset tai suorittaa toimintoja, kuten kuvata ja toistaa kuvia yms.

## 1 Tuo valikkonäyttö esiin painamalla MENU-painiketta.

## 2 Valitse haluamasi asetuskohde painamalla kiekkopainikkeessa ▲/▼/◀/▶ tai kiertämällä kiekkopainiketta ja paina sitten kiekkopainikkeen keskiössä ●.

- Siirry toiseen MENU-kohteeseen valitsemalla kuvake näytön yläosasta ja painamalla kiekkopainikkeessa ▲/▶.

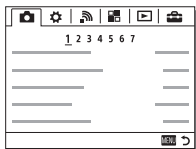

## 3 Valitse asetusarvo ja vahvista se painamalla ●.

### Ruutuvalikon näyttäminen

Voit valita, näytetäänkö valikon ensimmäinen näyttö aina, kun MENU-painiketta painetaan.

**MENU** →  (Asetus) 2 → [Ruutuvalikko] → [Käytössä]

# Kameran sisäisen oppaan käyttäminen

[Oman painikkeen as.] -toiminnon avulla voit määrittää kameran sisäisen oppaan haluamaasi painikkeeseen.

Kameran sisäinen opas näyttää valittuna olevan valikkotoiminnon tai asetuksen selityksen.

---

**1 Valitse MENU-painike →  (Omat asetukset) 6 → [Oman painikkeen as.] → halutut painikkeeseen määritetyt toiminnot → [Kameran sis. opas].**

Paina MENU-painiketta ja valitse kiekkopainikkeella MENU-kohde, jonka selityksen haluat lukea, ja paina sitten painiketta, johon [Kameran sis. opas] on määritetty.

---

# Akun lataaminen

Kun käytät kameraa ensimmäistä kertaa, muista ladata NP-FW50-akku (mukana).

”InfoLITHIUM” -akku voidaan ladata, vaikka se ei olisi aivan tyhjä.

Sitä voidaan myös käyttää, vaikka se ei olisi aivan täyteen ladattu.

Ladattu akku purkautuu vähitellen, vaikka sitä ei käytettäisi. Menetettyjen kuvaustilanteiden välttämiseksi lataa akku uudelleen ennen kuvaamista.

## 1 Aseta ON/OFF (Virta) -kytkin asentoon OFF.

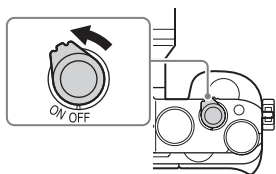

## 2 Avaa kansi liu'uttamalla vipua.

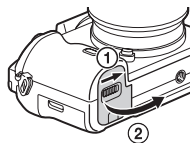

## 3 Aseta akku kokonaan painamalla lukitusvipua akun kärjellä.

Lukitusvipu

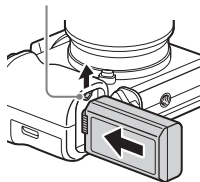

## 4 Sulje kansi.



## 5 Kytke kamera verkkolaitteeseen (mukana) micro USB -kaapelilla (mukana) ja kytke sitten verkkolaite pistorasiaan.

Yhdysvalloissa ja Kanadassa olevat asiakkaat

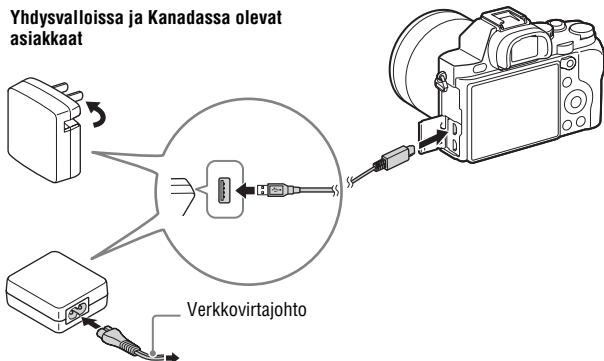

Muissa maissa/muilla alueilla kuin  
Yhdysvalloissa ja Kanadassa olevat asiakkaat

Latausvalo syttyy oranssina, ja lataus käynnistyy.

- Sammuta kamera akun latauksen ajaksi.
- Jos latausvalo vilkkuu eikä lataus ole päättynyt, irrota akku ja aseta se uudelleen.

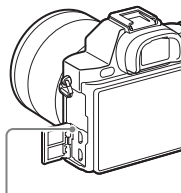

Latausvalo

Palaa: Lataus käynnissä

Ei pala: Lataus päättynyt

Vilkkuu:

Latausvirhe tai lataus keskeytetty tilapäisesti, koska kamera ei ole oikealla lämpötila-alueella

## Huomautuksia

- Jos kameran latausvalo vilkkuu, kun verkkolaite on liitetty pistorasiaan, se tarkoittaa, että lataus on keskeytynyt tilapäisesti, koska lämpötila on suositellun alueen ulkopuolella. Kun lämpötila palaa asianmukaiselle alueelle, lataus jatkuu. Suosittelemme, että akku ladataan ympäristön lämpötilan ollessa 10 °C–30 °C.
- Liitä verkkolaite (mukana) lähimpään seinäpistorasiaan. Jos verkkolaitteen käytön aikana ilmenee toimintahäiriöitä, kytke virtalähde välittömästi irti irrottamalla pistoke pistorasiasta.
- Kun kameraa käytetään ensimmäistä kertaa tai kun käytetään akkua, jota ei ole käytetty pitkään aikaan, latausvalo voi vilkkua nopeasti, kun akkua ladataan ensimmäistä kertaa. Jos näin tapahtuu, irrota akku kamerasta ja aseta se sitten takaisin lataamisen jatkamiseksi.
- Älä lataa akkua jatkuvasti tai toistuvasti käyttämättä sitä välillä, jos se on jo ladattu täyteen tai melkein täyteen. Muuten akun suorituskyky voi heikentyä.
- Kun lataus on päättynyt, irrota verkkolaite pistorasiasta.
- Käytä vain alkuperäisiä Sony-akkuja, micro USB -kaapelia (mukana) ja verkkolaitetta (mukana).



## Latausaika (Täysi lataus)

Latausaika on noin 310 min verkkolaitetta (mukana) käytettäessä.

### Huomautuksia

- Yllä oleva latausaika on aika, joka tarvitaan kokonaan tyhjentyneen akun lataamiseen 25 °C:ssa. Lataukseen voi kulua kauemmin käyttöolojen ja olosuhteiden mukaan.

## Lataus tietokoneeseen liittämällä

Akku voidaan ladata liittämällä kamera tietokoneeseen micro USB-kaapelilla.

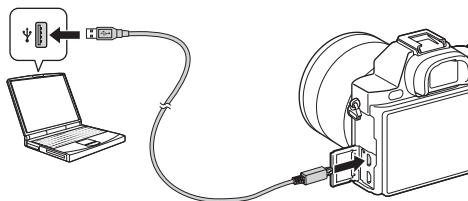

### Huomautuksia

- Huomaa seuraavat seikat, kun lataat tietokoneen kautta:
  - Jos kamera liitetään kannettavaan tietokoneeseen, jota ei ole liitetty virtalähteeseen, tietokoneen akku tyhjenee. Älä lataa pitkiä aikoja.
  - Älä käynnistä/sammuta tietokonetta, käynnistä sitä uudelleen tai palauta sitä lepotilasta, kun tietokoneen ja kameran välille on muodostettu USB-yhteys. Kamera voi aiheuttaa toimintahäiriön. Irrota kamera tietokoneesta ennen tietokoneen käynnistämistä/sammuttamista, uudelleenkäynnistämistä tai palauttamista lepotilasta.
  - Lataus itse kootulla tai muunnellulla tietokoneella ei välttämättä onnistu.

## Akun jäljellä olevan varauksen tarkistaminen

Jäljellä olevan varauksen ilmaisin näkyy näytössä.



### Huomautuksia

- Jäljellä olevan latauksen ilmaisin ei välttämättä ole oikein kaikissa olosuhteissa.

## Akun poistaminen

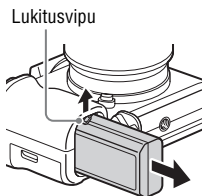

Kytke kamera pois päältä. Liu'uta lukitusvipua varmistettuasi, ettei käytön merkkivalo pala, ja irrota akku. Varo, että et pudota akkua.

# Muistikortin (myydään erikseen) asettaminen

## 1 Avaa kansi liu'uttamalla vipua.

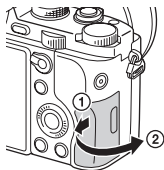

## 2 Aseta muistikortti (myydään erikseen).

- Kun lovettu kulma osoittaa kuvan mukaiseen suuntaan, aseta muistikortti paikalleen, kunnes se napsahtaa.

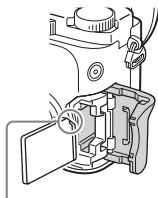

Varmista, että lovettu kulma osoittaa oikeaan suuntaan.

## 3 Sulje kansi.

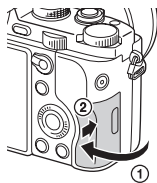

## Muistikortin poistaminen

Varmista, ettei käytön merkkivalo pala, ja paina sitten muistikorttia sisään kerran.

## Muistikortit, joita voidaan käyttää

Voit käyttää seuraavanlaisia muistikortteja tällä kameralla. Huomaa kuitenkin, että moitteeton toiminta ei ole taattua kaikilla muistikorttityypeillä.

	Muistikortti	Valokuvat	Videot
<b>A</b>	Memory Stick PRO Duo	✓	✓ (vain Mark2)
	Memory Stick PRO-HG Duo	✓	✓
	Memory Stick XC-HG Duo	✓	✓
<b>B</b>	SD-muistikortti	✓	✓ (Luokka 4 tai nopeampi)
	SDHC-muistikortti	✓	✓ (Luokka 4 tai nopeampi)
	SDXC-muistikortti	✓	✓ (Luokka 4 tai nopeampi)

• Tässä oppaassa taulukon tuotteista käytetään nimeä:

**A:** ”Memory Stick PRO Duo”

**B:** SD-kortti

### Huomautuksia

• ”Memory Stick XC-HG Duo” - tai SDXC-muistikortille tallennettuja kuvia ei voi tuoda eikä toistaa tietokoneilla tai AV-laitteilla, jotka eivät ole exFAT\*-yhteensopivia. Varmista, että laite on exFAT-yhteensopiva, ennen kuin liität sen kameraan. Jos liitätameran yhteensopimattomaan laitteeseen, saatat saada kehotteen alustaa kortti.

Älä koskaan alusta korttia tämän kehotuksen takia, sillä toimenpide poistaa kaikki kortilla olevat tiedot.

\* exFAT on ”Memory Stick XC-HG Duo” - ja SDXC-muistikorteissa käytettävä tiedostojärjestelmä.

# Objektiivin kiinnitys

Aseta kameran virtakytkin asentoon OFF, ennen kuin kiinnität tai irrotat objektiivin.

## 1 Irrota rungon suojus kamerasta ja takalinssinsuojus objektiivin takaa.

- Kun vaihdat objektiivia, tee se nopeasti etäällä pölyisistä paikoista, jotta kameran sisään ei pääse pölyä tai roskia.
- Kun kuvaat, irrota objektiivinsuojus objektiivista.

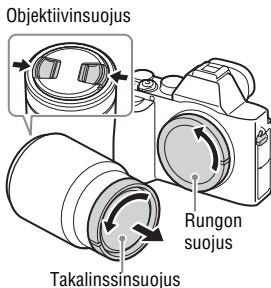

## 2 Kiinnitä objektiivi kohdistamalla objektiivissa ja kamerassa olevat valkoiset merkit (kohdistusmerkit).

- Pidä kameraa objektiivi alaspäin, jotta kameraan ei pääse pölyä.



## 3 Työnnä objektiivia kevyesti kameraan päin ja käännä sitä myötäpäivään, kunnes se lukittuu paikalleen.

- Aseta objektiivi paikalleen suorassa.

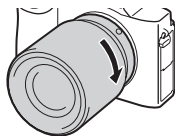

**Huomautuksia**

- Älä paina objektiivin vapautuspainiketta objektiivia kiinnittäessäsi.
- Älä käytä voimaa objektiivia kiinnittäessäsi.
- A-kiinnitteisen objektiivin (myydään erikseen) käyttöön tarvitaan kiinnitinsovitin (myydään erikseen). Ohjeita kiinnitinsovitimen käytöstä on sen käyttöoppaassa.
- Kun haluat kuvata koko ruudun kokoisia kuvia, käytä koko ruudun kameralle suunniteltua objektiivia.
- Kun kannat kameraa objektiivia kiinnitettynä, pidä sekä kamerasta että objektiivistä tukevasti kiinni.
- Älä pidä kiinni siitä objektiivin osasta, joka on työntynyt ulos zoomin tai tarkennuksen säätöä varten.

**Objektiivin irrottaminen**

- 1** Paina objektiivin vapautuspainike pohjaan asti ja käännä objektiivia vastapäivään, kunnes se pysähtyy.

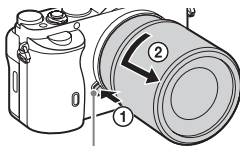

Objektiivin vapautuspainike

- 2** Kiinnitä suojukset objektiivin eteen ja taakse ja rungon suojus kamaraan.

- Poista kaikki pöly niistä ennen niiden kiinnittämistä.

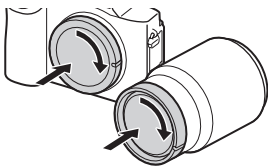

## **Objektiivin vaihtamista koskevia huomautuksia**

Jos objektiivia vaihdettaessa kameran sisään päässyt pöly tai lika kiinnittyy kuva-anturin (osa, joka muuntaa valon sähköiseksi signaaliksi) päälle, se voi näkyä kuvissa tummina pisteinä joissakin kuvausympäristöissä.

Kamerassa on pölyä hylkivä toiminto, joka estää pölyä laskeutumasta kuva-anturin päälle. Vaihda kuitenkin objektiivi aina nopeasti etäällä pölyisistä paikoista, kun kiinnität/irrotat objektiivia.

# Päivämäärän ja ajan asettaminen

Kun kameraan kytketään virta ensimmäisen kerran, päivämäärän ja ajan asetusten näyttö tulee näkyviin.

## 1 Kytke virta kameraan asettamalla virtakytkin ON-asentoon.

Päivämäärän ja kellonajan asetusten näyttö tulee näkyviin.

- Sammuta kamera asettamalla virtakytkin asentoon OFF.

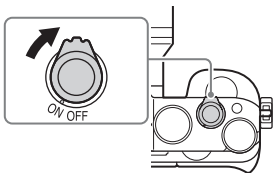

## 2 Tarkista, että [Syötä] on valittu näytössä, ja paina sitten kiekkopainikkeessa ●.

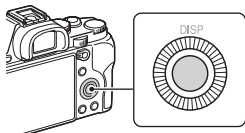

## 3 Valitse haluttu maantieteellinen sijainti ja paina sitten ●.

## 4 Paina kiekkopainikkeessa ▲/▼ tai valitse asetuskohde kiertämällä kiekkopainiketta ja paina sitten ●.

## 5 Paina ▲/▼/◀/▶ tai valitse haluttu asetus kiertämällä kiekkopainiketta ja paina sitten ●.

## 6 Aseta muut kohteet toistamalla vaiheita 4–5, valitse [Syötä] ja paina sitten kiekkopainikkeessa ●.

### Päivämäärän ja ajan asetustoimenpiteen peruuttaminen

Paina painiketta MENU.



## Päivämäärän/ajan ja alueen asettaminen uudelleen

Päivämäärän ja ajan asetusten näyttö tulee automaattisesti esiin, kun virta kytketään ensimmäisen kerran tai kun sisäinen ladattava varmistusparisto on tyhjentynyt. Jos haluat nollata päivämäärän ja kellonajan, käytä valikkoa.

**MENU-painike** →  **(Asetus) 4** →  
**[Pvm/aika-asetus]** tai **[Alueasetus]**

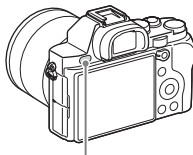

MENU-painike

### Päivämäärän ja ajan ylläpito

Tässä kamerassa on sisäinen ladattava paristo, joka ylläpitää päivämäärän, ajan ja muut asetukset riippumatta siitä, onko virta kytkettynä tai akku kiinnitetty.

# Sovellusten lisääminen kameraan (sovellusten lataaminen)

Voit lisätä kameraan haluamiasi toimintoja muodostamalla yhteyden sovellusten web-lataussivustoon  (PlayMemories Camera Apps) Internetin kautta. Esimerkiksi seuraavat toiminnot ovat saatavilla:

- Voit käyttää erilaisia tehosteita kuvauksessa.
- Voit ladata kuvia verkkopalveluihin suoraan kamerasta.

## Sovellusten lataaminen

### 1 Avaa sovellusten lataussivusto.

<http://www.sony.net/pmca>

### 2 Hanki palvelutili noudattamalla näyttöön tulevia ohjeita.

- Jos sinulla on tili, kirjaudu sovellusten lataussivustoon.

### 3 Valitse haluamasi sovellus ja lataa se kameraan noudattamalla näyttöön tulevia ohjeita.

- Jos haluat liittää kameran Mac-tietokoneeseen, tee kamerassa seuraava asetus.

MENU →  (Asetus) 4 → [USB-liitäntä] → [MTP]

① Tietokoneen USB-liittimeen

② micro USB -kaapeli (mukana)

③ Moniliitin

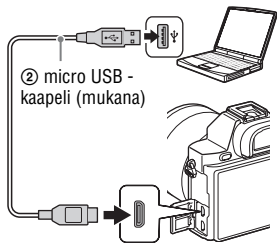



### Huomautuksia

- Sovellusten lataustoiminto ei välttämättä ole saatavana eräissä maissa ja eräillä alueilla. Lisätietoja on yllä olevassa sovellusten lataussivustossa.

## Sovellusten lataaminen suoraan käyttämällä kameran Wi-Fi-toimintoa

Voit ladata sovelluksia käyttämällä Wi-Fi-toimintoa ilman tietokoneyhteyttä.

Valitse MENU →  (Sovellus) → [Sovellusluettelo] →   
(PlayMemories Camera Apps) ja lataa sitten sovelluksia noudattamalla näyttöön tulevia ohjeita.

Hanki palvelutili etukäteen.

Valitse MENU →  (Langaton) 2 → [Tukiaseman asetuks.] → tukiasema, johon yhteys muodostetaan → valitse [IP-osoitteen säätö]-vaihtoehdoksi [Automaattinen], jos se on [Manuaalinen].

# Ohjelmiston käyttäminen

Optimoi kameralla otettujen kuvien käyttö käyttämällä seuraavia sovelluksia.

- ”Image Data Converter”
- ”PlayMemories Home”
- ”Remote Camera Control”

Lisätietoja asennuksesta on sivuilla 30–32.

## Suosittelava tietokoneympäristö (Windows)

Seuraavia tietokoneympäristöjä suositellaan, kun käytetään ohjelmistoa ja tuodaan kuvia USB-liitännän kautta.

<b>Käyttöjärjestelmä (esiasennettu)</b>	Windows Vista* SP2/Windows 7 SP1/Windows 8
<b>”PlayMemories Home”</b>	<b>Keskusyksikkö:</b> Intel Pentium III 800 MHz tai nopeampi (HD-videoiden toisto/muokkaus: Intel Core Duo vähintään 1,66 GHz /Intel Core 2 Duo vähintään 1,66 GHz, Intel Core 2 Duo vähintään 2,26 GHz (AVC HD (FX/FH)), Intel Core 2 Duo vähintään 2,40 GHz (AVC HD (PS))) <b>Muisti:</b> vähintään 1 Gt <b>Kiintolevy:</b> Asennukseen tarvittava levytila—noin 600 Mt <b>Näyttö:</b> Näytön tarkkuus—vähintään 1024 × 768 pistettä
<b>”Image Data Converter Ver.4”/ ”Remote Camera Control Ver.3”</b>	<b>Keskusyksikkö/muisti:</b> vähintään Pentium 4 / vähintään 1 Gt <b>Näyttö:</b> vähintään 1024 × 768 pistettä

\* Starter (Edition) -versiota ei tueta.

## Suosittelava tietokoneympäristö (Mac)

Seuraavia tietokoneympäristöjä suositellaan, kun käytetään ohjelmistoa ja tuodaan kuvia USB-liitännän kautta.

<b>Käyttöjärjestelmä (esiasennettu)</b>	Mac OS X v10.6 – v10.8
<b>”PlayMemories Home”</b>	<b>Keskusyksikkö:</b> Intel-keskusyksiköt (Intel Core Solo/Core Duo/Core 2 Duo jne.) <b>Kiintolevy:</b> Asennukseen tarvittava levytila—noin 100 Mt <b>Näyttö:</b> Näytön tarkkuus—vähintään 1024 × 768 pistettä

<b>"Image Data Converter Ver.4"/ "Remote Camera Control Ver.3"</b>	<b>Keskusyksikkö:</b> Intel Core Solo/Core Duo/Core 2 Duo tai nopeampi <b>Muisti:</b> 1 Gt tai enemmän on suositeltava. <b>Näyttö:</b> vähintään 1024 × 768 pistettä
--	--

### Huomautuksia

- Toimintaa ei voida taata, jos käytössä on jonkin yllä kuvatun käyttöjärjestelmän päivitys tai monikäynnistysjärjestelmä.
- Jos kaksi tai useampia USB-laitteita kytketään samaan tietokoneeseen samanaikaisesti, jotkin laitteet, kuten kamera, eivät ehkä toimi. Tämä riippuu käytettyjen USB-laitteiden tyypistä.
- Kameran liittäminen Hi-Speed USB (USB 2.0) -liitännän kautta mahdollistaa nopean tiedonsiirron, koska kamera on Hi-Speed USB (USB 2.0) -yhteensopiva.
- Kun tietokone jatkaa toimintaa valmius- tai lepotilasta, kameran ja tietokoneen välinen tiedonsiirto ei ehkä palaudu samaan aikaan.

## Image Data Converter -sovelluksen käyttäminen

"Image Data Converter" -sovelluksen avulla voit tehdä seuraavia asioita:

- Voit katsella RAW-tilassa tallennettuja kuvia ja muokata niitä erilaisilla korjauksilla, kuten sävykäyrä ja terävyys.
- Voit säätää kuvia käyttämällä valkotasapainoa, valotusta, [Luova asetus] -toimintoa yms.
- Voit tallentaa tietokoneessa näytetyt ja muokatut valokuvat. Voit tallentaa kuvan joko RAW-muodossa tai yleisessä tiedostomuodossa.
- Voit näyttää ja vertailla tällä kameralla kuvattuja RAW-kuvia ja JPEG-kuvia.
- Voit luokitella kuvia viidelle tasolle.
- Voit käyttää värietikettejä.

FI

Image Data Converter -sovelluksen käyttöohjeita on Ohjeessa.

Valitse [Start] → [All Programs] → [Image Data Converter] → [Help] → [Image Data Converter Ver.4].

Image Data Converter -tukisivu (vain englanniksi)

<http://www.sony.co.jp/ids-se/>

## Image Data Converter -ohjelmiston asentaminen

### 1 Lataa ohjelmisto seuraavasta osoitteesta ja asenna se tietokoneeseen.

#### Windows:

<http://www.sony.co.jp/imsoft/Win/>

#### Mac:

<http://www.sony.co.jp/imsoft/Mac/>

#### Huomautuksia

- Kirjautu sisään järjestelmänvalvojana.

## PlayMemories Home -sovelluksen käyttäminen

PlayMemories Home -ohjelmiston avulla voit tuoda valokuvia ja videoita tietokoneeseen ja käyttää niitä. PlayMemories Home tarvitaan AVCHD -videoiden tuomiseen tietokoneeseen.



Kuvien tuominen kamerasta



Tuotujen kuvien toisto



Kuvien jakaminen  
"PlayMemories  
Online" -palvelussa

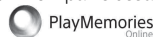

Windows-järjestelmässä myös seuraavat toiminnot ovat saatavilla.



Kuvien katselu  
kalenterissa



Videolevyjen  
luominen



Kuvien  
lataaminen  
verkkopalveluihin

**Huomautuksia**

- ”PlayMemories Home” -sovelluksen asentamiseen tarvitaan Internet-yhteys.
- ”PlayMemories Online”- tai muiden verkkopalveluiden käyttöön tarvitaan Internet-yhteys. ”PlayMemories Online” tai muut verkkopalvelut eivät välttämättä ole saatavilla eräissä maissa tai eräillä alueilla.
- Katso tietoja Mac-ohjelmistosta seuraavasta osoitteesta:  
<http://www.sony.co.jp/imssoft/Mac/>
- Jos tietokoneeseen on jo asennettu ennen vuotta 2011 julkaistujen mallien mukana toimitettu PMB (Picture Motion Browser) -ohjelmisto, PlayMemories Home korvaa sen asennuksen aikana. Käytä PlayMemories Home -ohjelmistoa, joka korvaa PMB-ohjelmiston.
- PlayMemories Home muuntaa kohdan [📷 Tallennusasetus]-vaihtoehdolla [60p 28M(PS)]/[50p 28M(PS)], [60i 24M(FX)]/[50i 24M(FX)] tai [24p 24M(FX)]/[25p 24M(FX)] tallennetut videot AVCHD-tallennuslevyn luomista varten. Tämä muunnos voi kestää pitkään. Et voi myöskään luoda levyä, jolla on alkuperäinen kuvanlaatu. Jos haluat säilyttää alkuperäisen laadun, valitse tallennuskohteeksi Blu-ray Disc.

**PlayMemories Home -sovelluksen asentaminen****1 Mene tietokoneen Internet-selaimella seuraavaan osoitteeseen ja napsauta sitten [Install] → [Run].**

[www.sony.net/pm/](http://www.sony.net/pm/)

**2 Suorita asennus loppuun noudattamalla näytön ohjeita.****Remote Camera Control -sovelluksen käyttäminen**

Liitä kamera tietokoneeseen. Remote Camera Control -sovelluksen avulla voit:

- Tehdä kameran asetuksia tai ottaa kuvan tietokoneelta.
- Tallentaa kuvan suoraan tietokoneeseen.
- Käyttää aikaväliajastettua kuvausta.

Tee seuraavat asetukset ennen käyttöä: MENU →  (Asetus) 4 → [USB-liitäntä] → [Kuvaus tietokoneelle]

---

## Remote Camera Control -ohjelmiston asentaminen

---

**1 Mene tietokoneen Internet-selaimella seuraavaan osoitteeseen.**

**Windows:**

<http://www.sony.co.jp/imsoft/Win/>

**Mac:**

<http://www.sony.co.jp/imsoft/Mac/>

---

**2 Lataa ja asenna Remote Camera Control noudattamalla näyttöön tulevia ohjeita.**

---

**Huomautuksia**

- Remote Camera Control -sovelluksen asentamiseen tarvitaan Internet-yhteys.



# Lisätietojen saaminen kamerasta ("Käyttöopas")



"Käyttöopas" on online-käyttöopas. Siinä on yksityiskohtaisempia tietoja kameran lukuisista toiminnoista.

---

## 1 Siirry Sony-tukisivulle.

<http://www.sony.net/SonyInfo/Support/>

---

## 2 Valitse maa tai alue.

---

## 3 Etsi tukisivulta kamerasi mallinimeä.

- Katso mallinimi kameran pohjasta.
-

## Tavaramerkit

- AVCHD Progressive ja AVCHD Progressive -logotyyppi ovat Panasonic Corporationin ja Sony Corporationin tavaramerkkejä.
- Microsoft, Windows ja Windows Vista ovat Microsoft Corporationin rekisteröityjä tavaramerkkejä Yhdysvalloissa ja/tai muissa maissa.
- Mac ja Mac OS ovat Apple Inc. -yhtiön rekisteröityjä tavaramerkkejä.
- Intel, Intel Core ja Pentium ovat Intel Corporationin tavaramerkkejä tai rekisteröityjä tavaramerkkejä.
- SDXC-logo on SD-3C, LLC:n tavaramerkki.
- Facebook ja "f"-logo ovat Facebook, Inc. -yhtiön tavaramerkkejä tai rekisteröityjä tavaramerkkejä.
- YouTube ja YouTube-logo ovat Google Inc. -yhtiön tavaramerkkejä tai rekisteröityjä tavaramerkkejä.
- Lisäksi muut tässä oppaassa käytetyt järjestelmien ja tuotteiden nimet ovat yleensä niiden kehittäjien tai valmistajien tavaramerkkejä tai rekisteröityjä tavaramerkkejä. Merkkejä <sup>TM</sup> ja © ei ole kuitenkaan käytetty kaikissa tapauksissa tässä oppaassa.

Tätä tuotetta koskevia lisätietoja ja vastauksia usein esitettyihin kysymyksiin on asiastuen [www-sivustolla](http://www.sony.net/).

<http://www.sony.net/>





ILCE-7R Model No. WW328261

ILCE-7 Model No. WW328262

**ADVARSEL!**

For å redusere brannfaren og faren for å få elektrisk støt, må du ikke utsette denne enheten for regn eller fuktighet.

**VIKTIGE  
SIKKERHETSINSTRUKSER  
-TA VARE PÅ DISSE  
INSTRUKSENE  
FARE  
FOR Å REDUSERE  
FAREN FOR BRANN  
ELLER ELEKTRISK  
STØT, MÅ DU FØLGE  
DISSE INSTRUKSENE  
NØYE**

**Forsiktig****Batteri**

Hvis batteriet feilbehandles, kan det sprekke, forårsake brann eller til og med kjemiske brannskader. Ivareta følgende forholdsregler:

- Ikke demonter det.
- Ikke knus batteriet, og ikke utsett det for slag eller støt, som f.eks. hammerslag, at det faller ned eller at noen tramper på det.
- Ikke kortslett batterikontaktene og ikke la metallgjenstander berøre dem.
- Ikke utsett batteriet for høye temperaturer over 60 °C, som f.eks. direkte sollys eller i en bil som er parkert i solen.
- Ikke sett fyr på batteriet eller kast det på bålet.
- Ikke håndter ødelagte eller lekkende litiumionbatterier.
- Batteriet må kun lades med en ekte Sonybatterilader eller en enhet som kan lade batteriet.
- Oppbevar batteriet utilgjengelig for små barn.
- Hold batteriet tørt.
- Bytt det ut kun med samme eller tilsvarende type anbefalt av Sony.
- Kasser brukte batterier omgående, som beskrevet i instruksene.

**Vekselstrømadapter**

Bruk nærmeste stikkontakt når du bruker vekselstrømadapteren. Koble vekselstrømadapteren fra stikkontakten omgående hvis det oppstår feil på apparatet under bruk.

Strømkabelen, hvis den medfølger, er konstruert spesielt for bruk med dette kameraet, og bør ikke brukes sammen med annet elektrisk utstyr.

## For kunder i Europa

### Merknad for kunder i land som benytter EU direktiver

Produsent: Sony Corporation, 1-7-1 Konan Minato-ku Tokyo, 108-0075 Japan  
EU produkt samsvar: Sony Deutschland GmbH, Hedelfinger Strasse 61, 70327 Stuttgart, Tyskland



Sony Corporation erklærer herved at utstyret WW328261/WW328262

Digitalkamera med utskiftbart objektiv er i samsvar med de grunnleggende krav og øvrige relevante krav i direktiv 1999/5/EF.

For flere detaljer, vennligst se:

<http://www.compliance.sony.de/>

### Merk

Hvis statisk elektrisitet eller elektromagnetisme forårsaker brudd på dataoverføringen, må du starte programmet om igjen eller koble fra og koble til igjen kommunikasjonskabelen (USB e.l.).

Dette produktet er testet og funnet å være kompatibelt med grenseverdiene i EMC-direktivet for bruk av tilkoblingskabler som er kortere enn 3 meter.

De elektromagnetiske feltene ved spesifikke frekvenser kan påvirke bilde og lyd i denne enheten.

### Kassering av gamle elektriske og elektroniske apparater (gjelder i den Europeiske Unionen og andre europeiske land med separat innsamlingsssystem)



Dette symbolet på produktet eller emballasjen indikerer at dette produktet ikke må behandles som husholdningsavfall. I stedet skal det leveres til spesiell innsamlingsstasjon for gjenvinning av

elektrisk og elektronisk utstyr. Ved å sørge for at dette produktet avhentes på korrekt måte, vil du være med på å forhindre mulige negative følger for miljøet og helse, som ellers kan forårsakes av feilaktig avfallshåndtering av dette produktet. Gjenvinning av disse materialene vil være med på å ta vare på våre naturressurser. For mer informasjon om gjenvinning av dette produktet, kan du kontakte lokale myndigheter, renovasjonsverket der du bor eller butikken der du kjøpte produktet.

### Avfallsinstruksjon vedrørende oppbrukte batterier (gjelder i EU og andre europeiske land med separate resirkuleringsrutiner)



Dette symbolet på batteriet eller på forpakningen betyr at batteriet ikke skal behandles som vanlig husholdningsavfall.

På visse batterier kan dette symbolet brukes i kombinasjon med et kjemisk symbol. Symbolet for kvikksølv (Hg) eller bly (Pb) er lagt til dersom batteriet inneholder mer enn 0,0005% kvikksølv eller 0,004% bly.

Ved å sørge for at disse batteriene blir kastet riktig vil du bidra til å beskytte miljøet og menneskers helse fra potensielt negative konsekvenser som ellers kunne ha blitt forårsaket av ukorrekt

avfallshåndtering. Resirkulering av materialene vil bidra til å bevare naturlige ressurser.

Hva gjelder produkter som av sikkerhets-, ytelses- eller dataintegritetsgrunner krever permanent tilkobling til et inkorporert batteri, bør dette batteriet skiftes kun av autorisert servicepersonell.

For å forsikre at batteriet blir behandlet korrekt skal det leveres til en resirkuleringsstasjon for elektriske produkter når det er oppbrukt.

Hva gjelder alle andre batterier, vennligst se informasjonen om hvordan man fjerner batteriet på riktig måte. Lever batteriet på en resirkuleringsstasjon for oppbrukte batterier.

For mer detaljert informasjon vedrørende korrekt avfallsmetode av dette produktet og av andre batterier, vennligst kontakt ditt kommunekontor, din avfallstjeneste eller forhandleren hvor du kjøpte produktet.

## For kunder som har kjøpt kameraet sitt fra en butikk i Japan som selger til turister

### Merk

Noen sertifiseringsmerker for standarder som støttes av kameraet kan bekreftes på kameraets skjerm.

Velg MENU →  (Oppsett) 6 → [Sertifiseringslogo].

Dersom visning ikke er mulig på grunn av problemer som feilfunksjon på kameraet, kontakter du Sony-forhandleren din eller en lokal, autorisert Sony-servicestasjon.

Du finner mer informasjon om Wi-Fi-funksjonene i flyeren "Wi-Fi Connection/One-touch (NFC) Guide".

Denne håndboken dekker flere modeller.

Hvilken modell som er tilgjengelig, avhenger av landet eller regionen.

Modellbetegnelse	Linse
ILCE-7	Ikke inkludert
ILCE-7K	Inkludert
ILCE-7R	Ikke inkludert

# Om bruk av kameraet

## SkjermSpråk

I menyen kan du velge hvilket språk du vil se på skjermen.

## Fremgangsmåte for fotografering

Dette kameraet har to moduser for overvåking av objekter: LCD-skjermmodus som bruker LCD-skjerm, og søkermodus som bruker søkeren.

## Funksjoner som er innebygd i dette kameraet

- Denne håndboken beskriver 1080 60i-kompatible enheter og 1080 50i-kompatible enheter.  
For å kontrollere om kameraet ditt er en 1080 60i-kompatibel eller en 1080 50i-kompatibel enhet, kan du se etter følgende merker på bunnen av kameraet.  
1080 60i-kompatibel enhet: 60i  
1080 50i-kompatibel enhet: 50i
- Dette kameraet er kompatibelt med filmer i formatene 1080 60p og 50p. I motsetning til det som hittil har vært standard for opptaksmoduser, nemlig linjesprangmetoden, gjør dette kameraet opptak etter en progressiv metode. Dette øker oppløsningen og gir et jevnere, mer realistisk bilde.

## Oppretter en bildedatabasefil

Hvis du setter inn et minnekort som ikke inneholder en bildedatabasefil i kameraet og slår det på, oppretter kameraet automatisk en bildedatabasefil ved hjelp av noe av minnekortets kapasitet. Prosessen kan ta lang tid, og du kan ikke bruke kameraet før prosessen er fullført. Hvis det oppstår en feil i databasefilen, må du eksportere alle bilder til datamaskinen din ved hjelp av "PlayMemories Home" og deretter formatere minnekortet med kameraet.

## Fotograferer med en APS-C-størrelse som er kompatibel med et objektiv med E-fatning

Dette kameraet er utstyrt med en 35 mm, fullramme CMOS-sensor. Bildestørrelsen settes imidlertid automatisk til den samme som innstillingen for APS-C-størrelsen, og bildestørrelsen er mindre når det brukes en APS-C-størrelse som er kompatibel med et objektiv med E-fatning (standardinnstillinger).

## Ingen erstatning for ødelagt innhold eller opptaksfeil

Sony kan ikke gi erstatning for opptaksfeil, tap av eller skade på innspilt innhold som følge av funksjonsfeil i kameraet eller opptaksmediene e.l.

## Sikkerhetskopiering anbefales

For å unngå tap av data må du alltid ta sikkerhetskopier (backup) av data på andre medier.

## Merknader om LCD-skjermen, den elektroniske søkeren, objektivet og bildesensoren

- LCD-skjermen og den elektroniske søkeren produseres ved hjelp av ekstremt nøyaktig teknologi, noe som resulterer i at mer enn 99,99 % av bildeelementene (pikslene) er reelt operative. Det kan imidlertid forekomme at små svarte og/eller lyse punkter (med hvit, rød, blå eller grønn farge) vises kontinuerlig på LCD-skjermen og i den elektroniske søkeren. Disse punktene er en normal følge av produksjonsprosessen og påvirker ikke bildene på noen måte.
- Ikke hold kameraet etter LCD-skjermen.

- Når du bruker det elektriske drevne zoomobjektivet, må du passe på å ikke trekke ut fingre eller gjenstander som måtte sitte fast i objektivet.
- Ikke utsett kameraet for sollys eller fotografer i retning av solen i lengre tid. Det interne maskineriet kan bli skadet. Hvis sollyset fokuseres på en gjenstand i nærheten, kan denne ta fyr.
- I miljøer med lav temperatur kan bilder bli hengende igjen på skjermen. Dette er ikke feil.  
Når du slår på kameraet i kalde omgivelser, kan skjermen bli forbigående svart. Når kameraet er oppvarmet, vil skjermen fungere normalt.
- Det innspilte bildet kan være forskjellig fra det bildet du registrerte før opptak.

### Om å ta opp i lengre tid av gangen

- Hvis kameraet eller batteriet har feil temperatur, vil du kanskje ikke kunne spille inn film, eller strømmen kan bli slått av automatisk for å beskytte kameraet.  
Det vises en melding på skjermen før kameraet blir slått av eller du ikke lenger kan ta opp film. I dette tilfellet må du la kameraet være avslått og vente til kamera- og batteritemperaturen synker. Hvis du slår på kameraet uten at kameraet og batteriet har fått avkjølt seg nok, kan det hende kameraet vil slås av igjen, eller at du ikke vil kunne ta opp film.
- Temperaturen i kameraet stiger raskt når lufttemperaturen er høy.
- Når kameratemperaturen stiger, kan bildekvaliteten bli dårligere. Det anbefales at du venter til temperaturen i kameraet faller før du fortsetter å fotografere.
- Overflaten på kameraet kan bli varm. Dette er ikke en feil.

### Merknader om import av AVCHD-filmer til en datamaskin

Når du importerer AVCHD-filmer til en datamaskin, må du bruke programvaren "PlayMemories Home" fra følgende nettsted:

<http://www.sony.net/pm/>

### Om å spille av film på andre enheter

- Dette kameraet bruker MPEG-4 AVC/H.264 High Profile til opptak i AVCHD-format. Film som er tatt opp i AVCHD-format med dette kameraet, kan ikke spilles av på følgende enheter.
  - Andre enheter som er kompatible med AVCHD-formatet, som ikke støtter High Profile
  - Enheter som er inkompatible med AVCHD-formatet
 Dette kameraet bruker også MPEG-4 AVC/H.264 Main Profile til opptak i MP4-format. Dette er grunnen til at film som er tatt opp i MP4-format med dette kameraet, ikke kan spilles av på andre enheter enn de som støtter MPEG-4 AVC/H.264.
- Plater med HD-bildekvalitet (høy oppløsning) kan bare avspilles på enheter som er kompatible med AVCHD-formatet. DVD-baserte spillere eller opptakere kan ikke spille av plater med HD-bildekvalitet fordi de er inkompatible med AVCHD-formatet. Dessuten får DVD-baserte spillere eller opptakere kanskje ikke løst ut plater med HD-bildekvalitet.
- Film som er tatt opp i 1080 60p/1080 50p-format, kan spilles av kun på enheter som støtter 1080 60p/1080 50p.

### Advarsel om opphavsrettigheter

TV-programmer, filmer, videobånd og annet materiale kan være opphavsrettslig beskyttet. Uautorisert opptak av slikt materiale kan stride mot bestemmelsene i Åndsverkloven.



## Bildene som brukes i denne håndboken

Fotografiene som brukes som bildeeksempler i denne brukerhåndboken, er reproduserte bilder og ikke bilder som faktisk er tatt med dette kameraet.

## Om dataspesifikasjonene som er beskrevet i denne bruksanvisningen

Data om ytelse og spesifikasjoner er angitt under følgende forhold, med mindre noe annet er beskrevet i denne håndboken: Ved en vanlig omgivelsestemperatur på 25 °C, og ved bruk av en batteripakke som er blitt fulladet inntil ladelampen har slukket.

## Om fotografering med søkeren

Dette kameraet er utstyrt med en organisk elektroluminescenssøker med høy oppløsning og stor kontrast. Denne søkeren gir vid synsvinkel og lang øyeevstand. Dette kameraet er utformet med en søker som er enkel å bruke og som har passende balanse mellom forskjellige elementer.

- Bildet kan bli litt forvrengt i hjørnene av søkeren. Dette er ikke en feil. Hvis du vil kontrollere hver eneste detalj i hele komposisjonen, kan du i tillegg bruke LCD-skjermen.

## Slå av trådløse nettverksfunksjoner (Wi-Fi og NFC osv.) midlertidig

Når du går ombord på et fly e.l., kan du slå av alle trådløse nettverksfunksjoner midlertidig.

Velg MENU →  [Trådløs] → [Flymodus] → [På].

Hvis du stiller inn [Flymodus] på [På], vises et fly-ikon  på skjermen.

## Om trådløst LAN

Hvis kameraet mistes eller stjeles, har Sony intet ansvar for tap eller skade forårsaket av ulovlig tilgang til eller bruk av kameraets registrerte tilgangspunkt.

# Kontrollere innholdet av leveransen

Tallet i parentes angir antall deler.

- Kamera (1)
- Strømadapter AC-UB10C/  
UB10D (1)

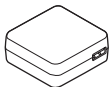

- Strømkabel (1)\* (ikke inkludert i  
USA og Canada)



\* Flere strømkabler kan bli levert med kameraet. Bruk den riktige som passer i ditt land eller din region.

- Oppladbart batteri NP-FW50 (1)

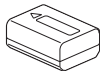

- Mikro-USB-kabel (1)

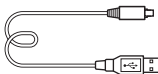

- Skulderrem (1)

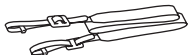

- Kamerahusdeksel (1) (festet på  
kameraet)



- Deksel til tilbehørssko (1) (festet  
på kameraet)
- Okulardeksel (1) (festet på  
kamerahuset)
- Bruksanvisning (1) (denne  
håndboken)

## ILCE-7K:



- Zoomobjektiv FE 28-70 mm  
F3.5-5.6 OSS (1)/fremre  
objektivdeksel (1)/bakre  
objektivdeksel (1)/linseskjerm  
(1)

# Betjening av kameraet

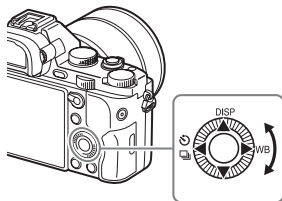
## Bruke kontrollhjulet



- Du kan dreie på kontrollhjulet, eller trykke det oppover, nedover, mot venstre eller mot høyre for å flytte utvalgsrammen. Trykk på ● på midten av kontrollhjulet for å stille inn det valgte elementet. I denne håndboken vises det å trykke øvre, nedre, venstre eller høyre side av kontrollhjulet med ▲/▼/◀/▶.
- Følgende funksjoner er tilordnet til ▲/◀/▶ på kontrollhjulet. Du kan også endre ISO-følsomheten ved å dreie på kontrollhjulet.

▲	<b>DISP</b>	Endrer skjermvisningen.
▶	<b>WB</b>	Hvitbalanse
◀	 / 	Bruksmodus <ul style="list-style-type: none"><li>• Seriebilder/Eksponeringsgruppe</li><li>• Selvtløser</li></ul>

- Du kan tilordne en ønsket funksjon til knappene ▼/◀/▶/● og til kontrollhjulets dreieposisjon i opptaksmodus.
- Når du dreier på kontrollhjulet eller trykker på ◀/▶ på kontrollhjulet i avspillingsmodus, kan du vise forrige eller neste bilde.

NO

## Bruke fremre skive/bakre skive

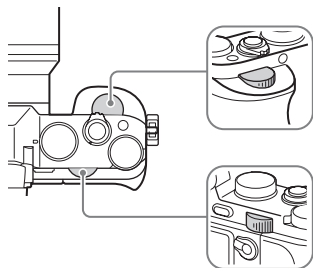

Du kan dreie på fremre skive eller bakre skive for å endre innstillingene som kreves for hver enkelt opptaksmodus, med øyeblikkelig virkning.

# Velge en funksjon ved hjelp av Fn (funksjonsknappen)

Denne knappen brukes til oppsett eller utførelse av funksjoner som brukes ofte ved fotografering, unntatt funksjoner fra Quick Navi-skjermbildet.

**1** Trykk på DISP på kontrollhjulet for å stille inn en annen skjermmodus enn [For søker].

**2** Trykk på knappen Fn.

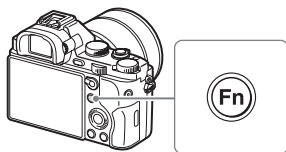

**3** Velg elementet du ønsker ved å bruke ▲/▼/◀/▶ på kontrollhjulet.

Innstillingskjermbildet vises.

**4** Velg den ønskede innstillingen ved å dreie på den fremre skiven, og trykk deretter på ● på kontrollhjulet.

- Enkelte innstillingsverdier kan du finjustere ved å dreie på den bakre skiven.

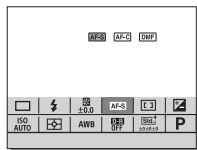

**Stille inn individuelle innstillinger i det tilhørende skjermbildet.**

I trinn 3 kan du velge et innstillingselement og trykke på ● på kontrollhjulet for å veksle til det tilhørende skjermbildet med innstillingselementet. Still inn elementene som beskrevet i bruksanvisningen.

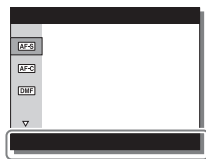

Bruksanvisning

NO

# Funksjoner som kan velges med MENU-knappen

Du kan angi de grunnleggende innstillingene for kameraet som helhet, eller utføre funksjoner som fotografering, avspilling eller andre operasjoner.

## 1 Trykk på MENU-knappen for å vise menyskjermbildet.

## 2 Velg det ønskede innstillingselementet ved å bruke ▲/▼/◀/▶ på kontrollhjulet eller ved å dreie på kontrollhjulet, og deretter trykke på ● på midten av kontrollhjulet.

- Velg et ikon på toppen av skjermen og trykk på ◀/▶ på kontrollhjulet for å gå til et annet MENU-element.

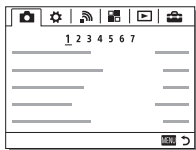

## 3 Velg innstillingsverdien, og trykk deretter på ● for å bekrefte.

### Vise tittelmenyen

Brukes til å velge hvorvidt den første skjermen i menyen alltid skal vises når du trykker på MENU-knappen.

**MENU** →  (Oppsett) 2 → [Rutemeny] → [På]

# Bruke kameraveiviseren

Du kan bruke [Tilp. skjermkn.-inns.] for å tilordne kameraveiviseren til den ønskede knappen.

Kameraveiviseren viser en forklaring av den menyfunksjonen eller innstillingen som er valgt i øyeblikket.

---

**1 Velg MENU-knappen →  (Tilpassede innstillinger) 6 → [Tilp. skjermkn.-inns.] → ønskede funksjoner tilordnet til knappen → [Kameraveiviser].**

Trykk på MENU-knappen og bruk kontrollhjulet til å velge et MENU-element du ønsker å lese forklaringen til, og trykk deretter på den knappen [Kameraveiviser] er tilordnet til.

---

# Lade batteriet

Når du bruker kameraet for første gang, må du huske å lade batteripakken NP-FW50 (inkludert).

"InfoLITHIUM"-batteripakken kan lades selv om den ikke er helt utladet. Den kan også brukes selv når den ikke er ladet helt opp.

En oppladet batteripakke lades ut litt etter litt, selv om du ikke bruker den. For ikke å gå glipp av en mulighet til å fotografere, bør du lade batteripakken igjen før du fotograferer.

---

## 1 Still inn ON/OFF (strømbryteren) på OFF.

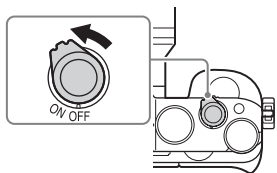

---

## 2 Skyv på hendelen for å åpne dekselet.

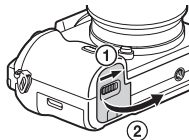

---

## 3 Sett batteriet helt inn ved å bruke kanten på batteriet til å skyve på låsehendelen.

Låsehendel

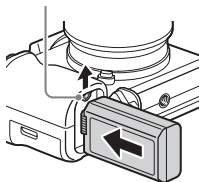



## 4 Lukk dekselet.



## 5 Koble kameraet til vekselstrømadapteren (inkludert) ved hjelp av mikro-USB-kabelen (inkludert), og koble strømadapteren til stikkkontakten.

For kunder i USA og Canada

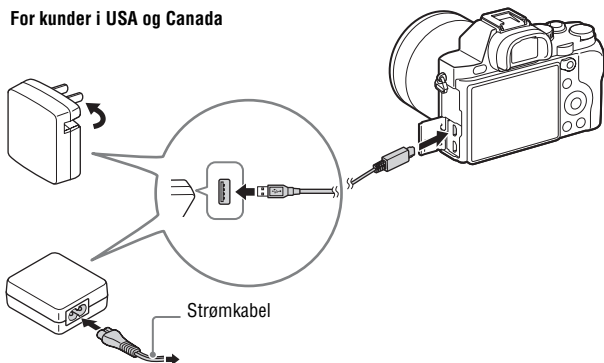

For kunder i andre land eller regioner enn USA og Canada

Ladelampen tennes og lyser oransje, og ladingen begynner.

- Slå av kameraet mens batteriet lades.
- Hvis ladelampen begynner å blinke uten at batteriet er fulladet, må du ta ut batteripakken og sette den inn igjen.

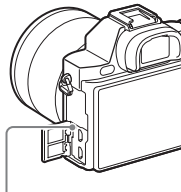

Ladelampe

Tent: Lading pågår

Av: Ladingen er avsluttet

Blink:

Ladefeil eller midlertidig stopp i ladingen, fordi kameraet ikke er innenfor korrekt temperaturområde

## Merknader

- Hvis ladelampen på kameraet blinker når strømadapteren er koblet til stikkontakten, tyder dette på at ladingen er midlertidig stoppet fordi temperaturen er utenfor det anbefalte området. Når temperaturen er innenfor det anbefalte området igjen, gjenopptas ladingen. Vi anbefaler at batteriet lades opp i omgivelsestemperaturer på mellom 10°C og 30°C.
- Koble strømadapteren (inkludert) til nærmeste stikkontakt. Hvis det oppstår feil ved bruk av strømadapteren, skal du umiddelbart koble kontakten fra stikkontakten.
- Når du bruker kameraet for første gang, eller hvis du bruker en batteripakke som ikke har vært brukt på lenge, vil ladelampen kanskje blinke raskt når batteriet lades for første gang. I slike tilfeller bør du ta batteripakken ut av kameraet og sette den inn igjen for å lade den opp.
- Ikke lad batteriet kontinuerlig eller gjentatte ganger uten å bruke det, hvis det allerede er fulladet eller nesten fulladet. Dette kan føre til redusert batteriytelse.
- Når ladingen er fullført, må du koble strømadapteren fra stikkontakten.
- Pass på kun å bruke ekte Sony-batterier, mikro-USB-kabel (inkludert) og strømadapter (inkludert).

## Ladetid (fullstendig opplading)

Ved lading med strømadapteren (inkludert) er ladetiden ca. 310 min.

### Merknader

- Ovennevnte ladetid gjelder for lading av et helt utladet batteri ved en temperatur på 25°C. Ladeprosessen kan ta lenger tid, avhengig av bruksforhold og andre omstendigheter.

## Lade ved å koble til en datamaskin

Batteriet kan lades ved å koble kameraet til en datamaskin ved hjelp av en mikro-USB-kabel.

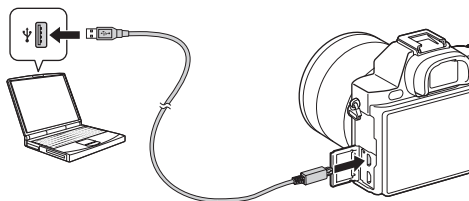

### Merknader

- Legg merke til følgende punkter når du lader via en datamaskin:
  - Hvis kameraet er koblet til en bærbar datamaskin som ikke er koblet til en strømkilde, tappes batteriet på den bærbare. Ikke la ladingen pågå over en lengre tidsperiode.
  - Datamaskinen må ikke slås av eller på eller aktiveres fra dvalemodus når det er opprettet en USB-tilkobling mellom datamaskinen og kameraet. Kameraet kan da forårsake en feil. Før du slår på/av, omstarter datamaskinen eller starter datamaskinen fra dvalemodus, må du bryte forbindelsen mellom kameraet og datamaskinen.
  - Det gis ingen garantier for lading med en spesiallaget eller modifisert datamaskin.

NO

## Kontrollere den gjenværende batteriladningen

En indikator for batterinivå vises på skjermen.



### Merknader

- Under visse forhold kan det hende batterinivåindikatoren ikke er riktig.

## Ta ut batteripakken

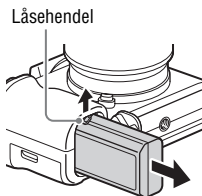

Slå av kameraet. Skyv på låsehendelen etter at du har bekreftet at tilgangslampen er av, og ta ut batteripakken.  
Pass på at du ikke mister batteriet.

# Sette inn et minnekort (selges separat)

- 1** Skyv på hendelen for å åpne dekselet.

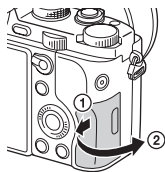

- 2** Sett inn minnekortet (selges separat).

- Hold minnekortet med det avkuttete hjørnet i den retningen som vises på bildet, og sett det inn til det går i inngrep med et klikk.

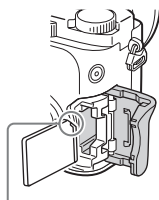

Pass på at hjørnet med hakk vender i riktig retning.

- 3** Lukk dekselet.

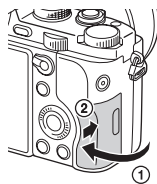

## Ta ut minnekortet

Pass på at tilgangslampen ikke lyser, og skyv så minnekortet inn én gang.

NO

## Minnekort som støttes

Du kan bruke følgende typer minnekort med dette kameraet. Det kan imidlertid ikke gis noen garanti for at alle minnekort vil virke som de skal.

	Minnekort	For stillbilder	For film
<b>A</b>	Memory Stick PRO Duo	✓	✓ (kun Mark2)
	Memory Stick PRO-HG Duo	✓	✓
	Memory Stick XC-HG Duo	✓	✓
<b>B</b>	SD-minnekort	✓	✓ (klasse 4 eller raskere)
	SDHC-minnekort	✓	✓ (klasse 4 eller raskere)
	SDXC-minnekort	✓	✓ (klasse 4 eller raskere)

- I denne brukerveiledningen blir følgende fellesbetegnelser brukt for produktene i tabellen:

**A:** "Memory Stick PRO Duo"

**B:** SD-kort

### Merknader

- Bilder som er lagret på et minnekort av typen "Memory Stick XC-HG Duo" eller SDXC, kan ikke importeres til eller spilles av på datamaskiner eller AV-enheter som ikke er kompatible med exFAT\*. Forviss deg om at enheten er kompatibel med exFAT før du kobler den til kameraet. Hvis du kobler kameraet til en inkompatibel enhet, vil du kanskje bli bedt om å formatere kortet.

Ikke formatert kortet som svar på denne oppfordringen, fordi det vil slette alle data på kortet.

- \* exFAT er det filsystemet som brukes på minnekort av typen "Memory Stick XC-HG Duo" og SDXC.

# Sette på et objektiv

Sett strømknappen på kameraet til OFF før du setter på eller tar av objektivet.

## 1 Fjern kamerahusdekslet fra kameraet og det bakre objektivdekslet fra baksiden av objektivet.

- Når du bytter objektiv, må du bytte det raskt på støvfrie steder for å unngå at støv eller rusk kommer inn i kameraet.
- Ved opptak skal du ta av det fremre objektivdekslet.

Fremre objektivdeksel

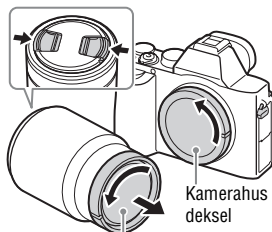

Bakre objektivdeksel

## 2 Sett på objektivet ved å plassere de hvite indeksmerkene (fatningsmerkene) på objektivet og kameraet rett overfor hverandre.

- Hold kameraet med objektivet pekende nedover for å unngå at det kommer støv på innsiden av kameraet.

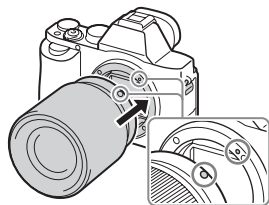

Hvite indeksmerker

## 3 Skyv objektivet forsiktig mot kameraet mens du dreier det med klokken, inntil det går i inngrep med et klikk.

- Pass på å sette objektivet rett på.

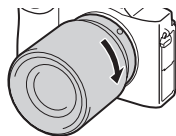

NO

**Merknader**

- Når du setter på et objektiv, må du ikke trykke på utløserknappen for objektivet.
- Ikke bruk makt når du setter på objektivet.
- Det kreves en fatningsadapter (selges separat) for å kunne bruke et objektiv med A-fatning (selges separat). For å bruke fatningsadapteren kan du slå opp i bruksanvisningen som fulgte med fatningsadapteren.
- Hvis du vil ta bilder i full bildestørrelse, skal du bruke et kamera som er beregnet for bilder i full størrelse.
- Når du bærer kameraet med et objektiv påmontert, skal du holde godt fast i kameraet og objektivet.
- Ikke hold i den delen av objektivet som forlenges ved zoom- eller fokusjustering.

**Ta av objektivet**

- 1 Trykk utløserknappen for objektivet helt inn, og dreii objektivet mot klokken til det ikke går lenger.**

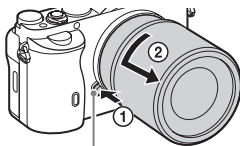

Utløserknapp for objektivet

- 2 Sett på det fremre og bakre dekslet på objektivet og kamerahusdekslet på kameraet.**

- Tørk støv av dekslene før du setter dem på.

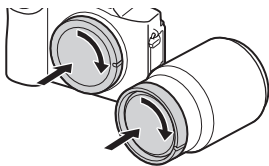



## Om å skifte objektiv

Hvis det kommer støv eller rusk inn i kameraet og fester seg på overflaten av bildesensoren (den delen som konverterer lyset til elektriske signaler) når du bytter objektiv, kan det vises på bildet som mørke punkter, avhengig av fotograferingsforholdene.

Kameraet er utstyrt med en antistøvfunksjon for å hindre at det kommer støv på bildesensoren. Uansett må du alltid sørge for å bytte objektivet raskt på støvfrie steder når du tar av/setter på et objektiv.

# Justere dato og klokkeslett

Første gang du slår på kameraet, eller etter at du har initialisert funksjonene, vil skjermbildet for innstilling av dato og klokkeslett vises.

## 1 Still strømbryteren til ON for å slå på kameraet.

Skjermbildet for innstilling av dato og klokkeslett vises.

- For å slå av kameraet må du sette strømbryteren på OFF.

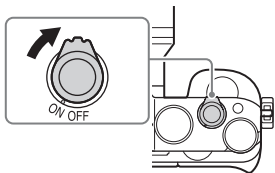

## 2 Kontroller at [Enter] er valgt på skjermen, og trykk så på ● på kontrollhjulet.

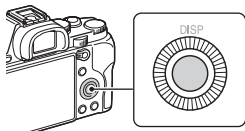

## 3 Velg en ønsket geografisk plassering, og trykk på ●.

## 4 Trykk på ▲/▼ på kontrollhjulet, eller velg et innstillingselement ved å dreie på kontrollhjulet, og trykk deretter på ●.

## 5 Trykk på ▲/▼/◀/▶, eller velg en ønsket innstilling ved å dreie på kontrollhjulet, og trykk deretter på ●.

## 6 Gjenta trinn 4 og 5 for å stille inn andre elementer, velg deretter [Enter] og trykk på ● på kontrollhjulet.

## Avbryte innstillingen av dato og klokkeslett

Trykk på knappen MENU.

## Stille inn dato/klokkeslett og område igjen

Innstillingsskjermbildet for dato/klokkeslett vises automatisk når enheten slås på for første gang, eller når det interne, oppladbare reservebatteriet har vært utladet. Bruk menyen for å stille dato og klokkeslett på nytt.

**MENU-knapp** →  (Oppsett) 4 →  
[Dato/tid-innst.] eller  
[Områdeinnstilling]

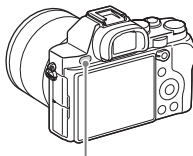

MENU-knapp

### Holde innstillingen for dato og tid oppdatert

Dette kameraet er utstyrt med et internt, oppladbart batteri som styrer datoen, klokken og andre innstillinger, uansett om kameraet er slått av eller på, eller om batteriet er installert eller ikke.

# Legge til applikasjoner i kameraet (nedlasting av applikasjoner)

Du kan legge til ønskede funksjoner i kameraet ved å koble til nettsiden for nedlasting av applikasjoner (programmer)  (PlayMemories Camera Apps) via Internett. Eksempelvis er følgende funksjoner tilgjengelige:

- Du kan bruke ulike effekter for å ta bilder.
- Du kan laste opp bilder til nettverkstjenester direkte fra kameraet.

## Laste ned applikasjoner

### 1 Gå til nettstedet for nedlasting av applikasjoner (programmer).

<http://www.sony.net/pmca>

### 2 Følg instruksjonene på skjermen, og åpne en tjenestekonto.

- Hvis du har en konto, må du logge deg inn på nedlastingsiden for applikasjoner.

### 3 Velg den ønskede applikasjonen og last den ned til kameraet ved å følge instruksjonene på skjermen.

- For å koble kameraet til en Mac-datamaskin må du utføre følgende innstilling på kameraet.  
MENU →  (Oppsett) 4 → [USB-tilkobling] → [MTP]

① Til en USB-kontakt på datamaskinen

② Mikro-USB-kabel (inkludert)

③ Multiterminal

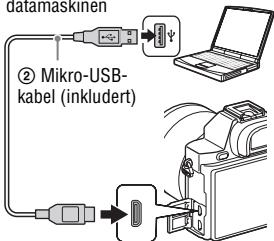



#### Merknader

- Nedlastingsfunksjonen for applikasjoner er kanskje ikke tilgjengelig i alle land eller regioner. Hvis du vil vite mer, se ovenstående nettsted for nedlasting av applikasjoner.

## Hvordan laste ned applikasjoner direkte med kameraets Wi-Fi-funksjon

Du kan laste ned applikasjoner med Wi-Fi-funksjonen, uten å måtte koble til en datamaskin.

Velg MENU →  (Applikasjon) → [Applikasjonsliste] →   
(PlayMemories Camera Apps), følg så instruksjonene på skjermen for å laste ned applikasjoner.

Opprett en tjenestekonto på forhånd.

Velg MENU →  (Trådløs) 2 → [Innst. for tilgangspkt.] → tilgangspunkt som skal kobles til → endre [Innstilling av IP-adr.] til [Auto] hvis innstilt på [Manuell].

# Bruke programvaren

Bruk følgende applikasjoner til å optimalisere bruken av bilder som er tatt med kameraet ditt.

- "Image Data Converter"
- "PlayMemories Home"
- "Remote Camera Control"

Hvis du vil vite mer om installasjon, se side 30 til 33.

## Anbefalt datamaskinmiljø (Windows)

Følgende datamaskinmiljøer anbefales ved bruk av programvaren og import av bilder via en USB-tilkobling.

<b>Operativsystem (forhåndsinstallert)</b>	Windows Vista* SP2/Windows 7 SP1/Windows 8
<b>"PlayMemories Home"</b>	<b>CPU:</b> Intel Pentium III 800 MHz eller raskere (For avspilling/redigering av High Definition-film: Intel Core Duo 1,66 GHz eller raskere/Intel Core 2 Duo 1,66 GHz eller raskere, Intel Core 2 Duo 2,26 GHz eller raskere (AVC HD (FX/FH)), Intel Core 2 Duo 2,40 GHz eller raskere (AVC HD (PS))) <b>Minne:</b> 1 GB eller mer <b>Harddisk:</b> Nødvendig diskplass for installering—ca. 600 MB <b>Skjerm:</b> Skjermoppløsning—1024 × 768 punkter eller mer
<b>"Image Data Converter Ver.4"/ "Remote Camera Control Ver.3"</b>	<b>CPU/minne:</b> Pentium 4 eller raskere/1 GB eller mer <b>Skjerm:</b> 1024 × 768 punkter eller mer

\* Starter (Edition) støttes ikke.

## Anbefalt datamaskinmiljø (Mac)

Følgende datamaskinmiljøer anbefales ved bruk av programvaren og import av bilder via en USB-tilkobling.

<b>Operativsystem (forhåndsinstallert)</b>	Mac OS X v10.6 – v10.8
--	------------------------

<b>"PlayMemories Home"</b>	<b>CPU:</b> Intel-prosessorer (Intel Core Solo/Core Duo/Core 2 Duo osv.) <b>Harddisk:</b> Nødvendig diskplass for installering—ca. 100 MB <b>Skjerm:</b> Skjermopløsning—1024 × 768 punkter eller mer
<b>"Image Data Converter Ver.4"/ "Remote Camera Control Ver.3"</b>	<b>CPU:</b> Intel Core Solo/Core Duo/Core 2 Duo eller raskere <b>Minne:</b> 1 GB eller mer anbefales. <b>Skjerm:</b> 1024 × 768 punkter eller mer

### Merknader

- Drift kan ikke garanteres i et miljø som er basert på en oppgradering av ovenstående operativsystemer, eller i et multiboot-miljø.
- Hvis du kobler til to eller flere USB-enheter samtidig til én enkelt datamaskin, kan det hende at enkelte enheter, herunder kameraet, ikke vil fungere, avhengig av hvilke USB-enheter du bruker.
- Hvis du kobler til kameraet ditt med et USB-grensesnitt som er kompatibelt med Hi-Speed USB (USB 2.0-kompatibelt), vil du kunne foreta avansert overføring (høyhastighetsoverføring), da dette kameraet er kompatibelt med Hi-Speed USB (USB 2.0-kompatibelt).
- Når datamaskinen starter opp igjen fra hvile- eller dvalemodus, kan det hende at kommunikasjonen mellom kameraet og datamaskinen ikke vil bli gjenopprettet samtidig.

## Bruke "Image Data Converter"

Med "Image Data Converter" kan du gjøre følgende:

- Du kan spille av og redigere bildene som er tatt opp i RAW-format med ulike korreksjoner, som f.eks. tonekurve og skarphet.
- Du kan justere bilder med hvitbalanse, eksponering, [Kreative innst.] osv.
- Du kan lagre bilder som har vært vist og redigert på en datamaskin. Du kan enten arkivere bildet i RAW-format eller arkivere det i et generelt filformat.
- Du kan vise og sammenlikne RAW-bilder og JPEG-bilder som er tatt med dette kameraet.
- Du kan rangere bildene i 5 kategorier.
- Du kan legge på fargeetiketter.

NO

Se i Hjelp for å finne ut hvordan "Image Data Converter" skal brukes.  
Klikk på [Start] → [All Programs] → [Image Data Converter] → [Help]  
→ [Image Data Converter Ver.4].

"Image Data Converter" supportside (kun engelsk)

<http://www.sony.co.jp/ids-se/>

## Installere "Image Data Converter"

---

**1 Last ned programvaren fra nettdressen nedenfor, og installer programvaren på datamaskinen.**

**Windows:**

<http://www.sony.co.jp/imsoft/Win/>

**Mac:**

<http://www.sony.co.jp/imsoft/Mac/>

---

### **Merknader**

- Logg deg på som administrator.



## Bruke "PlayMemories Home"

Programvaren "PlayMemories Home" setter deg i stand til å importere stillbilder og filmer til datamaskinen din, og bruke dem. "PlayMemories Home" er påkrevvet for import av AVCHD-filmer til datamaskinen din.



Importere bilder fra kameraet



Spille av importerte bilder



For Windows er følgende funksjoner også tilgjengelige:



Vise bilder i  
Kalender



Opprette  
filmlater



Laste opp bilder  
til  
nettverkstjenester

Dele bilder på  
"PlayMemories Online"



## Merknader

- Det kreves en internettforbindelse for å kunne installere "PlayMemories Home".
- Det kreves en internettforbindelse for å kunne bruke "PlayMemories Online" eller andre nettverkstjenester. "PlayMemories Online" eller andre nettverkstjenester er kanskje ikke tilgjengelige i alle land eller regioner.
- Se nedenstående internettdresse for Mac-programvare:  
<http://www.sony.co.jp/imsoft/Mac/>
- Hvis programvaren "PMB (Picture Motion Browser)", levert med modeller som kom på markedet før 2011, allerede er installert på datamaskinen din, vil "PlayMemories Home" overskrive den under installasjonen. Bruk "PlayMemories Home", programvaren som har erstattet PMB.
- Filmer som er tatt opp med innstillingen [60p 28M(PS)]/[50p 28M(PS)], [60i 24M(FX)]/[50i 24M(FX)] eller [24p 24M(FX)]/[25p 24M(FX)] i [  Opptaksinnst. ], konverteres av "PlayMemories Home" når en AVCHD-opptaksplate skal lages. Denne konverteringen kan ta lang tid. Du kan ikke lage en plate med den opprinnelige bildekvaliteten. Hvis du vil beholde den opprinnelige bildekvaliteten, må du lagre filmene dine på en Blu-ray Disc.

## Installere "PlayMemories Home"

### 1 Bruk nettleseren på datamaskinen, gå til følgende internettdresse og klikk deretter på [Install] → [Run].

[www.sony.net/pm/](http://www.sony.net/pm/)

### 2 Fullfør installasjonen ved å følge instruksjonene på skjermen.

## Bruke "Remote Camera Control"

Koble kameraet til datamaskinen. Med "Remote Camera Control" kan du:

- Sette opp kameraet, eller ta opp et bilde fra datamaskinen.
- Ta opp et bilde direkte til datamaskinen.
- Foreta tidsintervallfotografering.

Sett opp dette før bruk: MENU →  (Oppsett) 4 → [USB-tilkobling] → [Fjern-PC]

---

## Installere "Remote Camera Control"

---

### **1** Bruk nettleseren på datamaskinen, og gå til følgende internetadresse:

**Windows:**

<http://www.sony.co.jp/imsoft/Win/>

**Mac:**

<http://www.sony.co.jp/imsoft/Mac/>

---

### **2** Følg instruksjonene på skjermen for å laste ned og installere "Remote Camera Control".

---

**Merknader**

- Det kreves en internettforbindelse for å kunne installere "Remote Camera Control".

# Mer informasjon om kameraet ("Hjelpveiledning")



"Hjelpveiledning" er en nettbasert brukerveiledning. Her finner du detaljerte instruksjoner for de mange forskjellige funksjonene i kameraet.

---

## 1 Gå til support siden til Sony.

<http://www.sony.net/SonyInfo/Support/>

---

## 2 Velg land eller region.

---

## 3 Søk etter kameramodellen gjennom nettsiden for brukerstøtte.

- Navnet på modellen står oppført på undersiden av kameraet.
-

## Varemerker

- "AVCHD Progressive" og "AVCHD Progressive"-logoen er varemerker for Panasonic Corporation og Sony Corporation.
- Microsoft, Windows og Windows Vista er registrerte varemerker for Microsoft Corporation i USA og/eller andre land.
- Mac og Mac OS er registrerte varemerker for Apple Inc.
- Intel, Intel Core og Pentium er varemerker eller registrerte varemerker for Intel Corporation.
- SDXC-logoen er et varemerke for SD-3C, LLC.
- Facebook og "f"-logoen er varemerker eller registrerte varemerker for Facebook, Inc.
- YouTube og "YouTube"-logoen er varemerker eller registrerte varemerker for Google Inc.
- I tillegg er system- og produktnavn som brukes i denne håndboken, som regel varemerker eller registrerte varemerker for sine respektive utviklere eller produsenter. Merkene <sup>TM</sup> eller <sup>®</sup> brukes imidlertid ikke i alle tilfeller i denne håndboken.

Ytterligere informasjon om dette produktet og svar på vanlige spørsmål finner du på kundeservice-sidene våre på Internett (Customer Support Website).

<http://www.sony.net/>



ILCE-7R Model No. WW328261

ILCE-7 Model No. WW328262

**ADVARSEL**

**Apparatet må ikke udsættes for regn eller fugt af hensyn til risiko for brand eller elektrisk stød.**

**VIGTIGE  
SIKKERHEDS-  
INSTRUKTIONER  
-GEM DISSE  
INSTRUKTIONER  
FARE  
LÆS OMHYGGELIGT  
DISSE  
INSTRUKTIONER  
FOR AT REDUCERE  
RISIKOEN FOR  
BRAND ELLER  
ELEKTRISK STØD**

**FORSIGTIG****Batteri**

Hvis batteriet håndteres forkert, kan det eksplodere og føarsage brand eller endog kemiske forbrændinger. Bemærk følgende advarsler.

- Skil ikke enheden ad.
- Knus ikke batteriet, og udsæt det ikke for stød eller belastning såsom at hamre på det, tabe det eller træde på det.
- Kortslut det ikke, og lad ikke metalgenstande komme i kontakt med batteriterminalerne.
- Udsæt det ikke for høje temperaturer over 60 °C, f.eks. direkte sollys eller i en bil, der er parkeret i solen.
- Brænd ikke batteriet, og udsæt det ikke for ild.
- Undgå at håndtere beskadigede eller lækende Lithium-Ion-batterier.
- Sørg at oplade batteriet ved hjælp af en ægte Sony batterioplader eller en enhed, som kan oplade batteriet.
- Opbevar batteriet uden for små børns rækkevidde.
- Hold batteriet tørt.
- Udskift kun batteriet med et batteri af samme type eller en tilsvarende type, som anbefales af Sony.
- Bortskaf brugte batterier omgående som beskrevet i vejledningen.

**Lysnetadapter**

Brug en stikkontakt i nærheden når du bruger lysnetadapteren. Afbryd straks lysnetadapteren fra stikkontakten, hvis der opstår funktionsfejl under brug af apparatet.

Netledningen, hvis den medfølger, er lavet specielt til brug udelukkende med dette kamera og bør ikke anvendes med andet elektrisk udstyr.

## Til kunder i Europa

### Bemærkning til kunder i lande, hvor EU-direktiverne gælder

Producent: Sony Corporation, 1-7-1 Konan Minato-ku Tokyo, 108-0075 Japan  
Overensstemmelse med EU lovgivning: Sony Deutschland GmbH, Hedelfinger Strasse 61, 70327 Stuttgart, Tyskland



Undertegnede Sony Corporation erklærer herved, at følgende udstyr WW328261/WW328262 Digitalkamera med udskifteligt objektiv overholder de væsentlige krav og øvrige relevante krav i direktiv 1999/5/EF. For yderligere information gå ind på følgende hjemmeside:  
<http://www.compliance.sony.de/>

### Bemærk!

Genstart programmet, eller afbryd forbindelsen, og tilslut kommunikationskablet igen (USB osv.), hvis statisk elektricitet eller elektromagnetisk interferens bevirker, at dataoverførslen afbrydes midtvejs (fej!).

Dette produkt er blevet testet og fundet i overensstemmelse med de grænser, som er afstukket i EMC-regulativet for anvendelse af kabler, som er kortere end 3 meter.

De elektromagnetiske felter ved de specifikke frekvenser kan påvirke apparatets lyd og billede.

### Håndtering af udtjente elektriske og elektroniske produkter (Gælder for den Europæiske Union og andre europæiske lande med separate indsamlingssystemer)



Dette symbol på produktet eller emballagen angiver, at produktet ikke må behandles som husholdningsaffald. Det skal i stedet indleveres på en genbrugsplads specielt indrettet til modtagelse og

oparbejdning af elektriske og elektroniske produkter. Ved at sikre at produktet bortskaffes korrekt, forebygges de eventuelle negative miljø- og sundhedsskadelige påvirkninger, som en ukorrekt affaldshåndtering af produktet kan forårsage. Genindvinding af materialer vil medvirke til at bevare naturens ressourcer. Yderligere information om genindvindingen af dette produkt kan fås hos kommunen, det lokale renovationselskab eller butikken, hvor produktet blev købt.

## Fjernelse af udtjente batterier (gælder for den Europæiske Union og andre europæiske lande med separate indsamlingssystemer)



Dette symbol på batteriet eller emballagen betyder, at batteriet leveret med dette produkt ikke må bortskaffes som husholdningsaffald.

På visse batterier kan dette symbol anvendes i kombination med et kemisk symbol. Det kemiske symbol for kviksølv (Hg) eller bly (Pb) er anført hvis batteriet indeholder mere end 0,0005% kviksølv eller 0,004% bly.

Ved at sikre at sådanne batterier bortskaffes korrekt, tilsikres det, at de mulige negative konsekvenser for sundhed og miljø, som kunne opstå ved en forkert affaldshåndtering af batteriet, forebygges. Materiale genindvindingen bidrager ligeledes til at beskytte naturens ressourcer. Hvis et produkt kræver vedvarende elektricitetsforsyning af hensyn til sikkerheden samt ydeevnen eller data integritet, må batteriet kun fjernes af dertil uddanned personale.

For at sikre en korrekt håndtering af batteriet bør det udtjente produkt kun afleveres på dertil indrettede indsamlingspladser beregnet til affaldshåndtering af elektriske og elektroniske produkter.

Med hensyn til øvrige batterier, se venligst afsnittet der omhandler sikker fjernelse af batterier. Batteriet skal derefter afleveres på et indsamlingsted beregnet til affaldshåndtering og genindvinding af batterier.

Yderlige information om genindvinding af dette produkt eller batteri kan fås ved at kontakte den kommunale genbrugsstation eller den butik, hvor produktet blev købt.

## For kunder som købte deres kamera i en butik i Japan, som sælger til turister

### Bemærkning

Nogle certificeringsmærker for standarder, der understøttes af kameraet, kan bekræftes på kameraets skærm.

Vælg MENU →  (Opsætning) 6 → [Certificeringslogo].

Hvis det ikke er muligt at få vist noget på grund af problemer, som f.eks. kamerafejl, bedes du kontakte din Sony-forhandler eller det lokale autoriserede Sony-servicecenter.

Se brochuren "Wi-Fi Connection/One-touch (NFC) Guide" angående detaljer om Wi-Fi-funktioner.

Denne vejledning gælder for adskillige modeller.  
Den tilgængelige model varierer afhængigt af landet/regionen.

Modelnavn	Objektiv
ILCE-7	Medfølger ikke
ILCE-7K	Medfølger
ILCE-7R	Medfølger ikke



# Bemærkninger om brug af dit kamera

## Skærmsprog

Du kan vælge det sprog, som vises på skærmen, vha. menuen.

## Optageprocedure

Dette kamera har 2 tilstande til overvågning af motiver: LCD-skærmtilstanden der anvender LCD-skærmen, og søgertilstanden der anvender søgeren.

## Indbyggede funktioner i kameraet

- Denne vejledning beskriver 1080 60i-kompatible enheder og 1080 50i-kompatible enheder.  
For at finde ud af om dit kamera er en 1080 60i-kompatibel enhed eller en 1080 50i-kompatibel enhed skal du se efter følgende mærker i bunden af kameraet.  
1080 60i-kompatibel enhed: 60i  
1080 50i-kompatibel enhed: 50i
- Dette kamera er kompatibelt med film i 1080 60p eller 50p-format. Dette kamera optager vha. en progressiv metode i modsætning til standardoptagetilstandene indtil nu, som optager vha. en interlaced metode. Dette forøger opløsningen og giver et mere jævnt, og mere realistisk billede.

## Oprettelse af en billeddatabasefil

Hvis du sætter et hukommelseskort, som ikke indeholder nogen billeddatabasefil, ind i kameraet og tænder for strømmen, opretter kameraet automatisk en billeddatabasefil, hvorved der anvendes en smule af hukommelseskortets kapacitet. Processen kan tage lang tid, og du kan ikke betjene kameraet, før processen er fuldført. Hvis der opstår en databasefilfejl, skal du eksportere alle billeder til din computer vha. "PlayMemories Home" og derefter formatere hukommelseskortet med kameraet.

## Optagelse med et E-fatningsobjektiv kompatibelt med APS-C-format

Dette kamera er udstyret med en 35 mm CMOS-sensor i fuldt billedformat. Men billedformatet indstilles automatisk til det for APS-C-formatindstillingen, og billedformatet er mindre, når der anvendes et E-fatningsobjektiv, der er kompatibelt med APS-C-format (standardindstillinger).

## Ingen kompensation for ødelagt indhold eller optagefejl

Sony kan ikke kompensere for manglende evne til at optage eller tab af optaget indhold pga. funktionsfejl på kameraet eller optagemediet osv.

## Sikkerhedskopiering anbefales

For at undgå tab af data skal du altid sikkerhedskopiere dine data til andre medier.

## Bemærkninger om LCD-skærmen, den elektriske søger, objektivet og billedsensoren

- LCD-skærmen og den elektriske søger er fremstillet med ekstremt præcis højteknologi, så mere end 99,99% af alle pixel fungerer. Der kan dog forekomme ganske små sorte punkter og/eller lyse punkter (med hvid, rød, blå eller grøn farve), som konstant vises på LCD-skærmen og i den elektriske søger. Disse punkter er normale i fremstillingsprocessen og påvirker på ingen måde billederne.
- Hold ikke kameraet i LCD-skærmen.
- Når du anvender objektivet med elektrisk zoom, skal du passe på, at du ikke får fingre eller andet i klemme i objektivet.

DK

- Udsæt ikke kameraet for sollys og optag ikke mod solen i længere tid. Den interne mekanisme kan blive beskadiget. Hvis der fokuseres sollys på en genstand på nært hold, kan der opstå brand.
- Billeder kan trække et spor hen over skærmen i kolde omgivelser. Dette er ikke en funktionsfejl.  
Når du tænder for kameraet på et koldt sted, kan skærmen muligvis blive midlertidigt mørk. Når kameraet er varmet op, fungerer skærmen normalt.
- Det optagede billede afviger muligvis fra det billede, som du så, inden du optog.

### Bemærkninger om optagelse i længere tid

- Afhængigt af kameraets og batteriets temperatur er du muligvis ikke i stand til at optage film, eller strømmen slår muligvis automatisk fra for at beskytte kameraet.  
Der vises en meddelelse på skærmen, inden strømmen slås fra eller du ikke længere kan optage film. I dette tilfælde skal du lade kameraet være slukket, indtil kameraets og batteriets temperatur falder. Hvis du tænder for strømmen uden at lade kameraet og batteriet køle tilstrækkeligt af, slukker strømmen muligvis igen eller du er ikke i stand til at optage film.
- Ved høje omgivelsestemperaturer stiger temperaturen i kameraet hurtigt.
- Når temperaturen i kameraet stiger, kan billedkvaliteten muligvis forringes. Det anbefales, at du venter indtil temperaturen i kameraet er faldet, før du fortsætter med at optage.
- Kameraets overflade kan muligvis blive varm. Dette er ikke en funktionsfejl.

### Bemærkninger om import af AVCHD-film til en computer

Når du importerer AVCHD-film til en computer, skal du downloade og anvende softwaren "PlayMemories Home" fra den følgende webside:  
<http://www.sony.net/pm/>

### Bemærkninger om afspilning af film på andre enheder

- Dette kamera bruger MPEG-4 AVC/H.264 High Profile til optagelse i AVCHD-format. Film, der er optaget i AVCHD-format med dette kamera, kan ikke afspilles med følgende enheder.
  - Andre enheder, der er kompatible med AVCHD-formatet, som ikke understøtter High Profile
  - Enheder, der er inkompatible med AVCHD-formatet
 Dette kamera bruger også MPEG-4 AVC/H.264 Main Profile til optagelse i MP4-format. Derfor kan film, der er optaget i MP4-format med dette kamera, ikke afspilles på andre enheder end dem, der understøtter MPEG-4 AVC/H.264.
- Diske, der er optaget i HD-billedkvalitet (high-definition) kan kun afspilles på enheder, som er kompatible med AVCHD-formatet. DVD-baserede afspillere eller optagere kan ikke afspille diske i HD-billedkvalitet, eftersom de er ikke kompatible med AVCHD-formatet. DVD-baserede afspillere eller optagere kan også have problemer med at skubbe diske i HD-billedkvalitet ud.
- Film optaget i formatet 1080 60p/1080 50p kan kun afspilles på enheder, som understøtter 1080 60p/1080 50p.

## Advarsel om ophavsret

Tv-programmer, film, videobånd og andet materiale kan være ophavsretligt beskyttet. Uautoriseret optagelse af ophavsretligt beskyttet materiale er i strid med bestemmelserne i lovene om ophavsret.

## Billederne, der bruges i denne vejledning

De fotografier, der bruges som billedeksempler i denne vejledning, er gengivelser af billeder og er ikke billeder, som rent faktisk er optaget med dette kamera.

## Om de dataspecifikationer, som er beskrevet i denne vejledning

Dataene for ydelse og specifikationer er defineret under de følgende forhold, undtagen som beskrevet i denne vejledning: ved en almindelig omgivelsestemperatur på 25°C og ved brug af et batteri, som er blevet ladet helt op, indtil opladelampen er slukket.

## Bemærkninger om optagelse med søgeren

Dette kamera er udstyret med en organisk elektroluminescent søger med høj opløsning og høj kontrast. Denne søger har en bred visningsvinkel og en lang øjestøtte. Dette kamera er designet til at have en søger, som er nem at se gennem, ved at afbalancere forskellige elementer på passende vis.

- Billedet kan være lettere forvrænget nær hjørnerne i søgeren. Dette er ikke en funktionsfejl. Når du ønsker at kontrollere alle detaljer i hele kompositionen, kan du også anvende LCD-skærmen.

## Sådan slås de trådløse netværksfunktioner (Wi-Fi og NFC osv.) midlertidigt fra

Når du går om bord på et fly osv., kan du slå alle trådløse netværksfunktioner midlertidigt fra.

Vælg MENU →  [Trådløs] → [Flytilstand] → [Til].

Hvis du indstiller [Flytilstand] til [Til], vises der et  (fly)-symbol på skærmen.

## Bemærkninger om trådløst LAN

Hvis dit kamera bliver væk eller stjålet, påtager Sony sig intet ansvar for tab eller skader forårsaget af ulovlig adgang eller brug af det registrerede adgangspunkt på kameraet.

# Kontrol af de medfølgende dele

Tallet i parentes angiver antallet.

- Kamera (1)
- AC-UB10C/UB10D-lysnetaadapter (1)

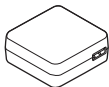

- Netledning (1)\* (medfølger ikke i USA og Canada)



\* Der kan følge flere netledninger med kameraet. Brug den, der passer til dit land/område.

- Genopladeligt batteri NP-FW50 (1)

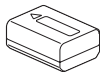

- Mikro-USB-kabel (1)

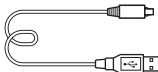

- Skulderrem (1)

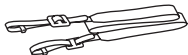

- Dæksel til hus (1) (Monteret på kameraet)



- Dæksel til sko (1) (Monteret på kameraet)
- Øjestykkedæksel (1) (Monteret på kameraet)
- Betjeningsvejledning (1) (denne vejledning)

## ILCE-7K:

- Zoomobjektiv FE 28-70 mm F3.5-5.6 OSS (1)/Forreste objektivdæksel (1)/Bagerste objektivdæksel (1)/Modlysblande (1)

# Betjening af kameraet

## Sådan bruges kontrolhjulet

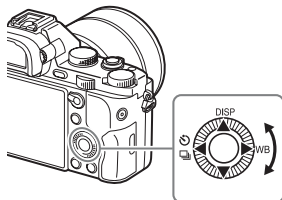

- Du kan dreje på kontrolhjulet eller trykke på op/ned/venstre/højre på kontrolhjulet for at flytte vælgerrammen. Tryk på ● i midten af kontrolhjulet for at indstille det valgte punkt. I denne vejledning angives tryk på kontrolhjulets op/ned/venstre/højre side med ▲/▼/◀/▶.
- De følgende funktioner er tildelt til ▲/◀/▶ på kontrolhjulet. Du kan også ændre ISO-følsomheden øjeblikkeligt ved at dreje på kontrolhjulet.

▲	<b>DISP</b>	Ændrer skærmvisningen.
▶	<b>WB</b>	Hvidbalance
◀		Fremf.metode <ul style="list-style-type: none"><li>• Kont. optagelse/Niveau</li><li>• Selvudløser</li></ul>

- Du kan tildele en ønsket funktion til knapperne ▼/◀/▶/● og til kontrolhjulets drejehjuleposition i optagetilstand.
- Når du drejer på kontrolhjulet eller trykker på ◀/▶ på kontrolhjulet i afspilningstilstand, kan du få vist det forrige eller næste billede.

## Sådan bruges den forreste vælger/bagerste vælger

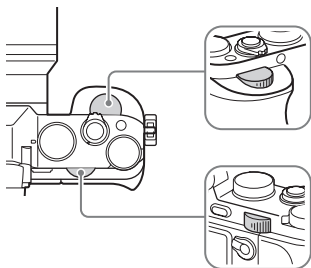

Du kan dreje på den forreste vælger eller bagerste vælger for at ændre de indstillinger, der kræves til hver enkelt optagetilstand, med øjeblikkelig effekt.

# Valg af en funktion vha. Fn (Funktion)-knappen

Denne knap anvendes til indstilling eller udførelse af funktioner, som ofte anvendes under optagelse, med undtagelse af funktioner fra Quick Naviskærmen.

**1 Tryk på DISP på kontrolhjulet for at indstille skærmtilstanden til noget andet end [Til søger].**

**2 Tryk på Fn-knappen.**

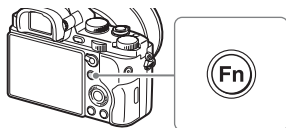

**3 Vælg det ønskede punkt med ▲/▼/◀/▶ på kontrolhjulet.**

Indstillingsskærmen vises.

**4 Vælg den ønskede indstilling ved at dreje på den forreste vælger, og tryk derefter på ● på kontrolhjulet.**

- Visse indstillingsværdier kan finjusteres ved at dreje på den bagerste vælger.

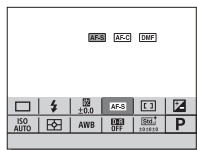

## For at indstille de individuelle indstillinger på den dedikerede skærm

I trin 3 skal du vælge et indstillingspunkt og trykke på ● på kontrolhjulet for at skifte til den dedikerede skærm for indstillingspunktet. Indstil punkterne i henhold til betjeningsvejledningen.

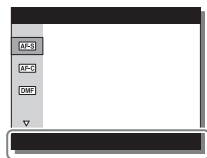

Betjeningsvejledning



# Funktioner, som kan vælges vha. MENU-knappen

Du kan opsætte de grundlæggende indstillinger for kameraet som en helhed, eller udføre funktioner som f.eks. optagelse, afspilning eller andre betjeninger.

## 1 Tryk på MENU-knappen for at få vist menuskærmen.

## 2 Vælg det ønskede indstillingspunkt vha. ▲/▼/◀/▶ på kontrolhjulet, eller ved at dreje på kontrolhjulet, og tryk derefter på ● på midten af kontrolhjulet.

- Vælg et ikon øverst på skærmen og tryk på ◀/▶ på kontrolhjulet for at flytte til et andet MENU-punkt.

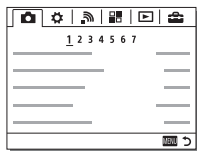

## 3 Vælg indstillingsværdien og tryk derefter på ● for at bekræfte.

### Sådan vises felt-menuen

Giver dig mulighed for at vælge, om der altid skal vises menuens første skærm, når du trykker på MENU-knappen.

**MENU** →  (Opsætning) 2 → [Felt-menu] → [Til]

# Brug af vejledningen i kameraet

Du kan anvende [Specialtastsindstil.] til at tildele vejledningen i kameraet til den ønskede knap.

Vejledningen i kameraet viser forklaringer på den aktuelt valgte funktion eller indstilling.

---

**1 Vælg MENU-knappen → ⚙️ (Brugerdef. indstillinger) 6 → [Specialtastsindstil.] → ønskede funktioner, som er tildelt til knappen → [Vejledning i kamera].**

Tryk på MENU-knappen og anvend kontrolhjulet til at vælge et MENU-punkt, hvis forklaring du ønsker at læse, og tryk derefter på den knap, som [Vejledning i kamera] er tildelt.

---

# Opladning af batteriet

Når du anvender kameraet for første gang, skal du sørge for at oplade NP-FW50-batteriet (medfølger).

"InfoLITHIUM"-batteriet kan oplades, selv om det ikke er blevet helt afladet.

Det kan også anvendes, når det ikke er blevet ladet helt op.

Det opladede batteri aflades lidt efter lidt, selv når du ikke anvender det.

For at undgå at gå glip af en optagemulighed skal du oplade batteriet igen, inden du optager.

## 1 Indstil ON/OFF (Strøm)-kontakten til OFF.

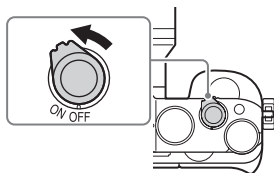

## 2 Skub grebet til siden for at åbne dækslet.

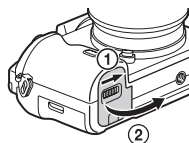

## 3 Sæt batteriet helt ind, mens du anvender spidsen af batteriet til at trykke på låsemekanismen.

Låsemekanisme

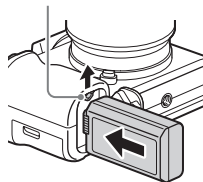

DK

## 4 Luk dækslet.



## 5 Tilslut kameraet til lysnetadapteren (medfølger) vha. mikro-USB-kablet (medfølger) og tilslut lysnetadapteren til stikkontakten.

For kunder i USA og Canada

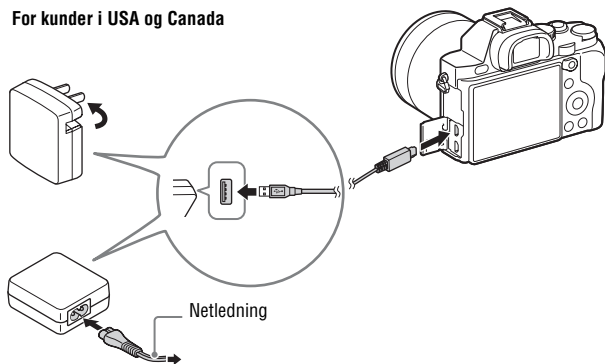

For kunder i andre lande/regioner end USA og Canada

Opladelampen lyser orange, og opladningen begynder.

- Sluk for kameraet under opladning af batteriet.
- Når opladelampen blinker, og opladningen ikke er færdig, skal du fjerne og genindsætte batteriet.

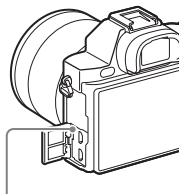

Opladelampe  
Tændt: Oplader  
Fra: Opladning afsluttet  
Blink:

Opladefejl eller opladning midlertidigt på pause pga. at kameraet ikke er inden for det rigtige temperaturområde

## Bemærkninger

- Hvis opladelampen på kameraet blinker, når lysnetadapteren er tilsluttet til stikkontakten, angiver dette, at opladningen er midlertidigt afbrudt, da temperaturen er uden for det anbefalede område. Når temperaturen igen kommer inden for det passende temperaturområde, begynder opladningen igen. Det anbefales at oplade batteriet i en omgivelsestemperatur på mellem 10 °C og 30 °C.
- Tilslut lysnetadapteren (medfølger) til den nærmeste stikkontakt. Hvis der opstår funktionsfejl under brug af lysnetadapteren, skal du straks tage stikket ud af stikkontakten for at afbryde forbindelsen til strømkilden.
- Når kameraet anvendes for første gang, eller når du anvender et batteri, som ikke har været brugt i lang tid, blinker opladelampen muligvis hurtigt, når batteriet oplades for første gang. Hvis dette sker, skal du tage batteriet ud af kameraet og derefter sætte det i igen for at genoplade.
- Genoplad ikke batteriet kontinuerligt eller gentagne gange uden at bruge det, hvis det allerede er fuldt opladet eller tæt på fuldt opladet. Gør du det, kan det muligvis forårsage en forringelse af batteriydelsen.
- Når opladningen er afsluttet, skal lysnetadapteren afbrydes fra stikkontakten.
- Sørg for kun at bruge originale batterier, mikro-USB-kabel (medfølger) og lysnetadapter (medfølger) fra Sony.

DK

## Opladningstid (fuld opladning)

Opladningstiden er ca. 310 min. ved brug af lysnetadapteren (medfølger).

### Bemærkninger

- Opladningstiden ovenfor gælder for opladning af et fuldt afladet batteri ved en temperatur på 25°C. Opladningen kan tage længere tid afhængigt af brugsforholdene og omstændighederne.

## Opladning via tilslutning til en computer

Batteriet kan oplades ved at tilslutte kameraet til en computer vha. et mikro-USB-kabel.

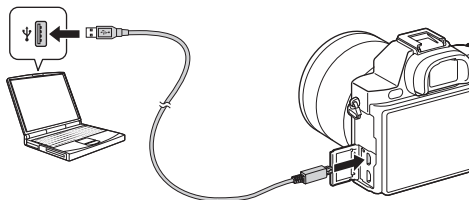

### Bemærkninger

- Bemærk følgende punkter vedrørende opladning via en computer:
  - Hvis kameraet er tilsluttet til en bærbar computer, som ikke er tilsluttet til en strømkilde, aftager batteriniveauet på den bærbare computer. Oplad ikke i længere tid ad gangen.
  - Du skal ikke tænde/slukke eller genstarte computeren, eller starte computeren fra dvaletilstand, når der er oprettet en USB-forbindelse mellem computeren og kameraet. Kameraet kan muligvis forårsage en funktionsfejl. Inden du tænder/slukker eller genstarter computeren, eller starter den fra dvaletilstand, skal kameraet afbrydes fra computeren.
  - Der gives ingen garanti for opladning med en specialbygget eller modificeret computer.

## Kontrol af den resterende batteriopladning

Der vises en indikator for resterende opladning på skærmen.



### Bemærkninger

- Indikatoren for resterende opladning er muligvis ikke korrekt under visse forhold.

## Sådan fjernes batteriet

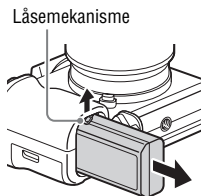

Sluk for kameraet. Skub låsemekanismen op efter du har kontrolleret, at aktivitetslampen er slukket, og tag batteriet ud. Pas på ikke at tabe batteriet.

# Indsættelse af et hukommelseskort (sælges separat)

- 1** Skub grebet til siden for at åbne dækslet.

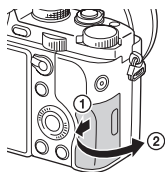

- 2** Indsæt hukommelseskortet (sælges separat).

- Indsæt hukommelseskortet med det afskårne hjørne vendt som vist på illustrationen, indtil det klikker på plads.

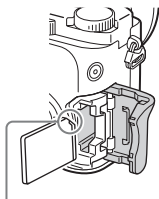

Sørg for at det afskårne hjørne vender rigtigt.

- 3** Luk dækslet.

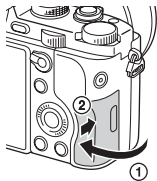

## Sådan tages hukommelseskortet ud

Sikr dig, at aktivitetslampen ikke lyser, og tryk derefter én gang ind på hukommelseskortet.



## Anvendelige hukommelseskort

Du kan anvende de følgende typer hukommelseskort i dette kamera. Der kan dog ikke garanteres korrekt funktion med alle typer hukommelseskort.

	Hukommelseskort	Til stillbilleder	Til film
<b>A</b>	Memory Stick PRO Duo	✓	✓ (kun Mark2)
	Memory Stick PRO-HG Duo	✓	✓
	Memory Stick XC-HG Duo	✓	✓
<b>B</b>	SD-hukommelseskort	✓	✓ (klasse 4 eller hurtigere)
	SDHC-hukommelseskort	✓	✓ (klasse 4 eller hurtigere)
	SDXC-hukommelseskort	✓	✓ (klasse 4 eller hurtigere)

• I denne vejledning omtales produkterne i tabellen ovenfor under ét som følgende:

**A:** "Memory Stick PRO Duo"

**B:** SD-kort

### Bemærkninger

• Billeder, som er optaget på en "Memory Stick XC-HG Duo" eller et SDXC-hukommelseskort, kan ikke importeres til eller afspilles på computere eller AV-udstyr, der ikke er kompatible med exFAT\*. Sørg for at enheden er kompatibel med exFAT, inden den tilsluttes til kameraet. Hvis du tilslutter dit kamera til en inkompatibel enhed, bliver du muligvis bedt om at formatere kortet.

Du skal aldrig følge denne besked om at formatere kortet, for det vil slette alle data på kortet.

\* exFAT er det filsystem, som anvendes på "Memory Stick XC-HG Duo" og SDXC-hukommelseskort.

# Montering af et objektiv

Indstil kameraets tænd/sluk-knap på OFF, inden du monterer eller afmonterer objektivet.

## 1 Fjern dækslet til huset fra kameraet og det bagerste objektivdæksel fra objektivets bagside.

- Når objektivet skiftes, skal objektivet skiftes hurtigt og væk fra støvede steder for at forhindre støv og snavs i at komme ind i kameraet.
- Fjern det forreste objektivdæksel fra objektivets front, når du optager.

Forreste objektivdæksel

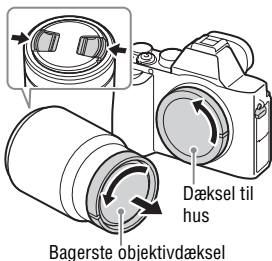

## 2 Monter objektivet ved at rette de hvide indeksmærker (monteringsindekser) på objektivet og kameraet ind efter hinanden.

- Hold kameraet med objektivet vendt nedad for at forhindre, at der trænger støv ind i kameraet.

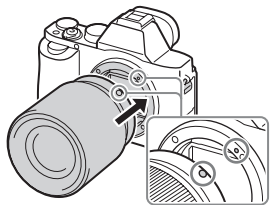

Hvide indeksmærker

## 3 Mens objektivet forsigtigt skubbes mod kameraet, drejes objektivet i urets retning, indtil det klikker ind i den låste position.

- Sørg for at sætte objektivet lige på.

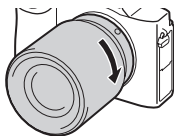

### Bemærkninger

- Når du monterer et objektiv, skal du ikke trykke på objektivfrigørelsesknappen.
- Brug ikke kræfter ved montering af et objektiv.
- Der behøves en fatningsadapter (sælges separat) for at kunne anvende et A-fatningsobjektiv (sælges separat). Se i den betjeningsvejledning der fulgte med fatningsadapteren angående brugen af fatningsadapteren.
- Når du vil optage billeder i fuldt billedformat, skal du anvende et objektiv, som er designet til et kamera, som optager med fuldt billedformat.
- Når du bærer på kameraet med et objektiv fastgjort, skal du holde godt fast i både kameraet og objektivet.
- Hold ikke i den del af objektivet som forlænges ved zoom- eller fokusjusteringen.

### Sådan fjernes objektivet

- 1 Tryk objektivfrigørelsesknappen helt ind og drej objektivet mod urets retning, indtil det stopper.**

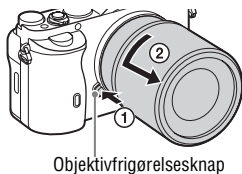

- 2 Monter dækslerne til foran og bag på objektivet og dækslet til huset på kameraet.**

- Inden du monterer dem, skal du fjerne eventuelt støv fra dem.

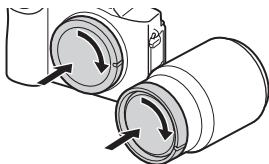

## Bemærkninger om skift af objektivet

Hvis der kommer støv eller snavs ind i kameraet, når objektivet skiftes, og det sætter sig på overfladen af billedsensoren (den enhed der konverterer lyset til et elektrisk signal), kan det muligvis ses som mørke pletter på billedet afhængigt af optagemiljøet.

Kameraet er udstyret med en antistøvfunktion for at forhindre, at der sætter sig støv fast på billedsensoren. Men sørg altid for at skifte objektivet hurtigt og væk fra støvede steder, når du monterer/fjerner et objektiv.

# Indstilling af dato og tid

Når du tænder for kameraet første gang, eller efter du har initialiseret funktionerne, vises skærmen til indstilling af dato og tid.

## 1 Indstil tænd/sluk-knappen på ON for at tænde for kameraet.

Skærmen til indstilling af datoen og tiden vises igen.

- For at slukke for kameraet skal du indstille tænd/sluk-knappen på OFF.

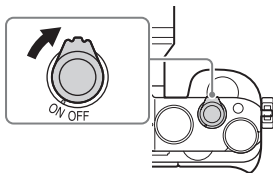

## 2 Kontroller, at der er valgt [Angiv] på skærmen, og tryk derefter på ● på kontrolhjulet.

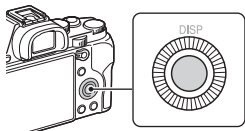

## 3 Vælg et ønsket geografisk sted og tryk derefter på ●.

## 4 Tryk på ▲/▼ på kontrolhjulet eller vælg et indstillingspunkt ved at dreje på kontrolhjulet, og tryk derefter på ●.

## 5 Tryk på ▲/▼/◀/▶, eller vælg en ønsket indstilling ved at dreje på kontrolhjulet, og tryk derefter på ●.

## 6 Gentag trin 4 og 5 for at indstille andre punkter, vælg derefter [Angiv] og tryk på ● på kontrolhjulet.

DK

## Sådan annulleres indstillingen af dato og tid

Tryk på MENU-knappen.

## Indstilling af dato/tid og område igen

Opsætningsskærmen for dato og tid vises automatisk, når der tændes for strømmen første gang, eller når det interne genopladelige backupbatteri er blevet afladet. Brug menuen til at genindstille dato og tid.

**MENU-knap** →  (Opsætning) 4  
→ [Indst.dato/tid] eller [Indstilling af sted]

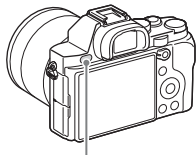

MENU-knap

### Bevarelse af indstillingen for dato og tid

Dette kamera har et indbygget genopladeligt batteri til bevarelse af dato og tid samt andre indstillinger, uanset om der er tændt eller slukket for strømmen, eller om batteriet er sat i eller ej.

# Tilføjelse af applikationer til kameraet (Download af applikationer)

Du kan tilføje de ønskede funktioner til dit kamera ved at tilslutte til websiden for download af applikationer  (PlayMemories Camera Apps) via internettet. Der er for eksempel følgende funktioner til rådighed:

- Du kan anvende forskellige effekter til optagelse af billeder.
- Du kan overføre billeder til netværkstjenester direkte fra kameraet.

## Download af applikationer

### 1 Besøg websiden for download af applikationer.

<http://www.sony.net/pmca>

### 2 Følg anvisningerne på skærmen og opret en servicekonto.

- Hvis du har en konto, skal du logge ind på siden for download af applikationer.

### 3 Vælg den ønskede applikation og download applikationen på kameraet ved at følge anvisningerne på skærmen.

- Udfør den følgende indstilling på kameraet for at tilslutte kameraet til en Mac-computer.

MENU →  (Opsætning) 4 →  
[USB-tilslutning] → [MTP]

① Til en USB-terminal på computeren

② mikro-USB-kabel (medfølger)

③ Multiterminal

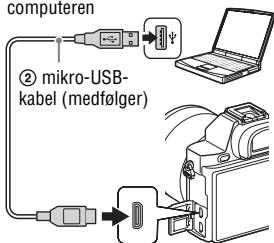



DK

### Bemærkninger

- Funktionen til download af applikationer er muligvis ikke til rådighed i visse lande og regioner. Se websiden for download af applikationer ovenfor angående detaljer.

## Sådan downloades applikationer direkte vha. Wi-Fi-funktionen i kameraet

Du kan downloade applikationer vha. Wi-Fi-funktionen uden tilslutning til en computer.

Vælg MENU →  (Applikation) → [Applikationsliste] →   
(PlayMemories Camera Apps), og følg derefter anvisningerne på skærmen for at downloade applikationer.

Opret en servicekonto på forhånd.

Vælg MENU →  (Trådløs) 2 → [Adgangspunktindst.] → adgangspunkt som skal tilsluttes → ændr [IP-adresseindstilling] til [Auto] hvis den er indstillet til [Manuel].



# Brug af softwaren

Brug følgende applikationer til at optimere brugen af de billeder, som du optager med dit kamera.

- "Image Data Converter"
- "PlayMemories Home"
- "Remote Camera Control"

Se side 31 til 33 angående yderligere oplysninger om installation.

## Anbefalet computermiljø (Windows)

Der anbefales følgende computermiljøer ved brug af softwaren og ved import af billeder via en USB-forbindelse.

<b>Operativsystem (forudinstalleret)</b>	Windows Vista* SP2/Windows 7 SP1/Windows 8
<b>"PlayMemories Home"</b>	<b>CPU:</b> Intel Pentium III 800 MHz eller hurtigere (Til afspilning/redigering af HD-film (high definition): Intel Core Duo 1,66 GHz eller hurtigere/Intel Core 2 Duo 1,66 GHz eller hurtigere, Intel Core 2 Duo 2,26 GHz eller hurtigere (AVC HD (FX/FH)), Intel Core 2 Duo 2,40 GHz eller hurtigere (AVC HD (PS))) <b>Hukommelse:</b> 1 GB eller mere <b>Harddisk:</b> Nødvendig diskplads til installation—cirka 600 MB <b>Skærm:</b> Skærmopløsning—1024 × 768 punkter eller mere
<b>"Image Data Converter Ver.4"/ "Remote Camera Control Ver.3"</b>	<b>CPU/Hukommelse:</b> Pentium 4 eller hurtigere/1 GB eller mere <b>Skærm:</b> 1024 × 768 punkter eller mere

\* Starter (Edition) er ikke understøttet.

## Anbefalet computermiljø (Mac)

Der anbefales følgende computermiljøer ved brug af softwaren og ved import af billeder via en USB-forbindelse.

<b>Operativsystem (forudinstalleret)</b>	Mac OS X v10.6 – v10.8
--	------------------------

DK

<b>"PlayMemories Home"</b>	<b>CPU:</b> Intel-processorer (Intel Core Solo/Core Duo/Core 2 Duo osv.) <b>Harddisk:</b> Nødvendig diskplads til installation—cirka 100 MB <b>Skærm:</b> Skærmopløsning—1024 × 768 punkter eller mere
<b>"Image Data Converter Ver.4"/ "Remote Camera Control Ver.3"</b>	<b>CPU:</b> Intel Core Solo/Core Duo/Core 2 Duo eller hurtigere <b>Hukommelse:</b> 1 GB eller mere anbefales. <b>Skærm:</b> 1024 × 768 punkter eller mere

### Bemærkninger

- Funktionaliteten kan ikke garanteres i et miljø, der er baseret på en opgradering af de ovennævnte operativsystemer, eller i et multiboot-miljø.
- Hvis du slutter 2 eller flere USB-enheder til en enkelt computer samtidigt, kan nogle enheder, herunder kameraet, muligvis ikke fungere, afhængigt af hvilke USB-enheder du bruger.
- Tilslutter du kameraet vha. en USB-grænseflade, der er kompatibel med Hi-Speed USB (USB 2.0-kompatibel), muliggør det avanceret overførsel (overførsel ved højhastighed), da kameraet er kompatibelt med Hi-Speed USB (USB 2.0-kompatibel).
- Når computeren genoptager aktivitet fra standby- eller dvaletilstand, genoprettes kommunikationen mellem kameraet og computeren muligvis ikke på samme tid.

## Brug af "Image Data Converter"

Du kan gøre følgende med "Image Data Converter":

- Du kan afspille og redigere billeder optaget i RAW-format vha. forskellige korrektioner som f.eks. nuancekurve og skarphed.
- Du kan justere billeder med hvidbalance, eksponering og [Kreativ indst.] osv.
- Du kan gemme de viste og redigerede billeder på en computer. Du kan enten gemme billedet som RAW-format eller gemme det i et generelt filformat.
- Du kan vise og sammenligne de RAW-billeder og JPEG-billeder, der er optaget med dette kamera.
- Du kan rangere billeder i 5 grader.
- Du kan påføre farvemærkater.

Se Hjælp angående brug af "Image Data Converter".

Klik på [Start] → [All Programs] → [Image Data Converter] → [Help]  
→ [Image Data Converter Ver.4].

"Image Data Converter"-supportside (kun engelsk)

<http://www.sony.co.jp/ids-se/>

## Installation af "Image Data Converter"

### 1 Download softwaren fra den følgende URL og installer den på din computer.

**Windows:**

<http://www.sony.co.jp/imsoft/Win/>

**Mac:**

<http://www.sony.co.jp/imsoft/Mac/>

---

### Bemærkninger

- Log på som administrator.

## Brug af "PlayMemories Home"

Softwaren "PlayMemories Home" gør det muligt for dig at importere stillbilleder og film til din computer og bruge dem. "PlayMemories Home" er nødvendig for at kunne importere AVCHD-film til din computer.



Import af billeder fra dit kamera



Afspilning af importerede billeder



De følgende funktioner er også til rådighed på Windows.



Visning af billeder på kalender



Oprettelse af filmdiske



Overførsel af billeder til netværkstjenester

Deling af billeder på "PlayMemories Online"



### Bemærkninger

- Der kræves en internetforbindelse for at installere "PlayMemories Home".
- Der kræves en internetforbindelse for at kunne anvende "PlayMemories Online" eller andre netværkstjenester. "PlayMemories Online" eller andre netværkstjenester er muligvis ikke til rådighed i visse lande eller regioner.
- Se den følgende URL angående software til Mac.  
<http://www.sony.co.jp/imsoft/Mac/>
- Hvis softwaren "PMB (Picture Motion Browser)", som følger med modeller fra før 2011, allerede er blevet installeret på din computer, vil den blive overskrevet af "PlayMemories Home" under installationen. Brug "PlayMemories Home", softwaren som efterfølger "PMB".

- Film, der er optaget med indstillingen [60p 28M(PS)]/[50p 28M(PS)], [60i 24M(FX)]/[50i 24M(FX)] eller [24p 24M(FX)]/[25p 24M(FX)] i [REK] Optageindstilling], konverteres med "PlayMemories Home" for at oprette en AVCHD-optagedisk. Denne konvertering kan tage lang tid. Du kan endvidere ikke oprette en disk med den oprindelige billedkvalitet. Hvis du ønsker at bevare den oprindelige billedkvalitet, skal du gemme dine film på en Blu-ray Disc.

## Installation af "PlayMemories Home"

- 1 Brug internetbrowseren på din computer til at besøge den følgende URL, og klik derefter på [Install] → [Run].**

[www.sony.net/pm/](http://www.sony.net/pm/)

- 2 Følg instruktionerne på skærmen for at fuldføre installationen.**

## Brug af "Remote Camera Control"

Tilslut kameraet til computeren. Med "Remote Camera Control" kan du:

- Indstille kameraet eller optage et billede fra computeren.
- Optage et billede direkte til computeren.
- Udføre en optagelse med intervalltimer.

Indstil følgende inden brug: MENU →  (Opsætning) 4 → [USB-tilslutning] → [Fjern-pc]

## Installation af "Remote Camera Control"

- 1 Brug internetbrowseren på din computer til at besøge den følgende URL.**

**Windows:**

<http://www.sony.co.jp/imsoft/Win/>

**Mac:**

<http://www.sony.co.jp/imsoft/Mac/>

## **2 Følg anvisningerne på skærmen for at downloade og installere "Remote Camera Control".**

---

### **Bemærkninger**

- Der kræves en internetforbindelse for at installere "Remote Camera Control".

# Lær mere om kameraet ("Hjælp Vejledning")



"Hjælp Vejledning" er en online vejledning. Se i vejledningen angående detaljerede forklaringer om kameraets mange funktioner.

---

## 1 Besøg Sonys supportside.

<http://www.sony.net/SonyInfo/Support/>

---

## 2 Vælg dit land eller region.

---

## 3 Søg efter modelnavnet på dit kamera på supportsiden.

- Se modelnavnet i bunden af dit kamera.
-

## Varemærker

- "AVCHD Progressive" og "AVCHD Progressive"-logotypen er varemærker tilhørende Panasonic Corporation og Sony Corporation.
- Microsoft, Windows og Windows Vista er registrerede varemærker tilhørende Microsoft Corporation i USA og/eller andre lande.
- Mac, Mac OS er registrerede varemærker tilhørende Apple Inc.
- Intel, Intel Core og Pentium er varemærker eller registrerede varemærker tilhørende Intel Corporation.
- SDXC-logoet er et varemærke tilhørende SD-3C, LLC.
- Facebook og "f"-logoet er varemærker eller registrerede varemærker tilhørende Facebook, Inc.
- YouTube og YouTube-logoet er varemærker eller registrerede varemærker tilhørende Google Inc.
- Desuden er navne på systemer og produkter, som er anvendt i denne vejledning, generelt varemærker eller registrerede varemærker tilhørende de respektive udviklere eller producenter. Betegnelserne <sup>TM</sup> eller ® er imidlertid ikke brugt i alle tilfælde i denne vejledning.



Der findes flere oplysninger om dette produkt samt svar på ofte stillede spørgsmål på vores websted til kundesupport.

<http://www.sony.net/>





DK





DK