

PowerShot SX700 HS

Kamera-Benutzerhandbuch

DEUTSCH

- Lesen Sie vor Verwendung der Kamera unbedingt dieses Handbuch, einschließlich des Abschnitts „Sicherheitsvorkehrungen“ (📖8).
- Das Handbuch unterstützt Sie bei der korrekten Verwendung der Kamera.
- Bewahren Sie das Handbuch zur späteren Verwendung sicher auf.
- Klicken Sie unten rechts auf die Schaltflächen, um auf andere Seiten zuzugreifen.
 - ▶: Nächste Seite
 - ◀: Vorherige Seite
 - 📄: Seite, bevor Sie auf einen Link geklickt haben
- Klicken Sie rechts auf einen Kapiteltitle, um zum Anfang des betreffenden Kapitels zu gelangen. Auf den Kapiteltitleseiten können Sie auf Thementitel klicken, um die betreffenden Themen aufzurufen.

Vor Verwendung

Grundlegendes Handbuch

Erweitertes Handbuch

Grundlagen der Kamera

Automatikmodus/ Modus Hybrid Auto

Andere Aufnahmemodi

Modus P

Modi Tv, Av und M

Wiedergabemodus

WLAN-Funktionen

Einstellungsmenü

Zubehör

Anhang

Index



Lieferumfang

Überprüfen Sie, ob die folgenden Teile im Lieferumfang enthalten sind. Wenden Sie sich an den Kamera-Händler, falls etwas fehlen sollte.



Kamera



Akku
NB-6LH

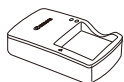

Akkuladegerät
CB-2LY/CB-2LYE



Handschlaufe



Handbuch Erste Schritte



Canon-
Garantiebrochüre

- Eine Speicherkarte ist nicht im Lieferumfang enthalten (📄2).

Kompatible Speicherkarten

Die folgenden Speicherkarten (separat erhältlich) können unabhängig von der Kapazität verwendet werden.

- SD-Speicherkarten*
- SDHC-Speicherkarten*
- SDXC-Speicherkarten* 

* Entspricht den SD-Spezifikationen. Die Kompatibilität aller Speicherkarten mit der Kamera kann jedoch nicht garantiert werden.

Vorbemerkungen und rechtliche Hinweise

- Machen Sie zuerst einige Testaufnahmen, und prüfen Sie diese, um sicherzugehen, dass die Bilder richtig aufgenommen wurden. Beachten Sie, dass Canon Inc., dessen Tochterfirmen, angegliederte Unternehmen und Händler keine Haftung für Folgeschäden übernehmen, die aus der Fehlfunktion einer Kamera oder eines Zubehörs (z. B. einer Speicherkarte) herrühren und die dazu führen, dass ein Bild entweder gar nicht oder in einem nicht maschinenlesbaren Format gespeichert wird.
- Die mit der Kamera aufgezeichneten Aufnahmen sind für den persönlichen Gebrauch anzufertigen. Unterlassen Sie unbefugte Aufzeichnungen, die gegen Urheberrechte verstoßen, und beachten Sie, dass das Fotografieren bei einigen Aufführungen, Ausstellungen oder in gewerblichen Umgebungen unter Umständen Urheberrechten oder anderen gesetzlich verankerten Rechten zuwiderläuft, selbst wenn es nur zum persönlichen Gebrauch erfolgt.
- Informationen zu den Garantiebestimmungen für Ihre Kamera finden Sie in den mitgelieferten Garantieinformationen. Kontaktinformationen für den Canon Kundendienst finden Sie in den Garantieinformationen.
- Der LCD-Monitor wird mittels hochpräziser Produktionstechniken hergestellt und mehr als 99,99 % der Pixel funktionieren gemäß der Spezifikationen. In seltenen Fällen kann es jedoch vorkommen, dass einige Pixel fehlerhaft sind oder als rote oder schwarze Punkte erscheinen. Dies deutet nicht auf einen Kameraschaden hin und hat keinerlei Auswirkungen auf die aufgezeichneten Bilder.
- Der LCD-Monitor ist zum Schutz vor Beschädigungen beim Transport möglicherweise mit einer dünnen Plastikfolie abgedeckt. Ziehen Sie diese vor der Verwendung der Kamera ab.
- Wird die Kamera über einen längeren Zeitraum verwendet, kann sie warm werden. Dies deutet nicht auf einen Schaden hin.

Vor Verwendung

Grundlegendes
Handbuch

Erweitertes
Handbuch

Grundlagen
der Kamera

Automatikmodus/
Modus Hybrid Auto

Andere
Aufnahmemodi

Modus P

Modi Tv, Av und M

Wiedergabemodus

WLAN-Funktionen

Einstellungsmenü

Zubehör

Anhang

Index



In diesem Handbuch verwendete Bezeichnungen und Konventionen

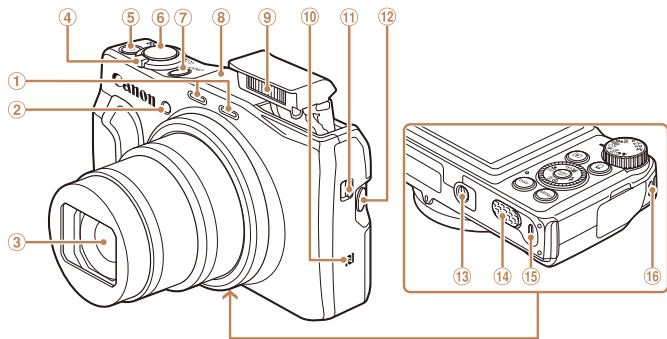

- | | |
|--|--|
| ① Mikrofon | ⑨ Blitz |
| ② Lampe | ⑩ (N-Symbol)* |
| ③ Objektiv | ⑪ (Blitz ausklappen) > Schalter |
| ④ Zoom-Regler | ⑫ Taste (Rahmen-Assistent – Suchen) > |
| Aufnahme: (Tele) > / (Weitwinkel) > | ⑬ Stativbuchse |
| Wiedergabe: (Vergrößern) > / (Index) > | ⑭ Kontaktdeckung des DC-Kupplers |
| ⑤ Movie-Taste | ⑮ Speicherkarten-/Akkuabdeckung |
| ⑥ Auslöser | ⑯ Riemenbefestigung |
| ⑦ Taste ON/OFF | |
| ⑧ WLAN-Antennenbereich | |
- * Wird mit NFC-Funktionen verwendet (119).

- Aufnahmemodi sowie Symbole und Text auf dem Bildschirm werden in Klammern angegeben.
- : Wichtige Informationen, die Sie kennen sollten
- : Hinweise und Tipps zur gekonnten Verwendung der Kamera
- xx: Seiten mit relevanten Informationen (in diesem Beispiel steht „xx“ für eine Seitennummer)
- Bei den Anweisungen in diesem Handbuch wird davon ausgegangen, dass in der Kamera die Standardeinstellungen gewählt wurden.
- Zur Vereinfachung werden alle unterstützten Speicherkarten einheitlich als Speicherkarte bezeichnet.
- Die Registerkarten über den Überschriften geben an, ob die Funktion sich auf Fotos, Movies oder beides bezieht.

Fotografieren : Gibt an, dass die Funktion beim Aufnehmen oder Anzeigen von Fotos verwendet wird.

Movies : Gibt an, dass die Funktion beim Aufnehmen oder Anzeigen von Movies verwendet wird.

Vor Verwendung

Grundlegendes Handbuch

Erweitertes Handbuch

Grundlagen der Kamera

Automatikmodus/ Modus Hybrid Auto

Andere Aufnahmemodi

Modus P

Modi Tv, Av und M

Wiedergabemodus

WLAN-Funktionen

Einstellungsmenü

Zubehör

Anhang

Index



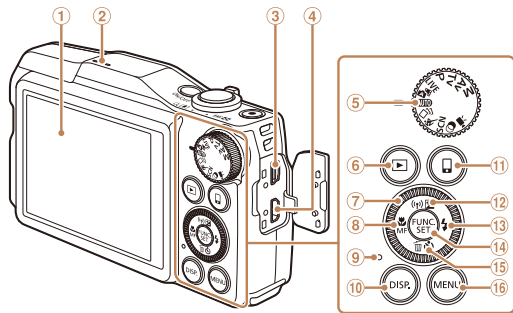

- ① Bildschirm (LCD-Monitor)
- ② Lautsprecher
- ③ AV OUT-Anschluss
(Audio-/Videoausgang) /
DIGITAL-Anschluss
- ④ HDMI™-Anschluss
- ⑤ Modus-Wahlrad
- ⑥ Taste <▶ (Wiedergabe)>
- ⑦ Einstellungs-Wahlrad
- ⑧ Taste <🌸 (Makro)> /
<MF (Manueller Fokus)> /
Nach links

- ⑨ Kontrollleuchte
- ⑩ Taste <DISP. (Anzeige)>
- ⑪ Taste <📱 (Verbindung mit
mobilem Gerät)>
- ⑫ Taste <☒ (Belichtungskorrektur)> /
<📶 (WLAN)> / Nach oben
- ⑬ Taste <⚡ (Blitz)> / Nach rechts
- ⑭ Taste FUNC./SET
- ⑮ Taste <⌚ (Selbstausröser)> /
<🗑️ (Einzelbild löschen)> /
Nach unten
- ⑯ Taste <MENU>



- Durch Drehen des Einstellungs-Wahlrads können Sie Einstellungen auswählen, durch Bilder blättern und andere Aktionen durchführen. Die meisten dieser Funktionen können auch durch Betätigung der Tasten <▲><▼><◀><▶> ausgeführt werden.

- In diesem Handbuch werden Symbole verwendet, um die entsprechenden Kameratasten und -wählräder darzustellen.
- Die folgenden Kameratasten und Bedienelemente werden durch Symbole dargestellt.
 - <▲> Nach-oben-Taste ⑫ auf der Rückseite
 - <◀> Nach-links-Taste ⑧ auf der Rückseite
 - <▶> Nach-rechts-Taste ⑬ auf der Rückseite
 - <▼> Nach-unten-Taste ⑮ auf der Rückseite
 - ⚙️ Einstellungs-Wahlrad ⑦ auf der Rückseite

Vor Verwendung
Grundlegendes Handbuch
Erweitertes Handbuch
Grundlagen der Kamera
Automatikmodus/ Modus Hybrid Auto
Andere Aufnahmemodi
Modus P
Modi Tv, Av und M
Wiedergabemodus
WLAN-Funktionen
Einstellungsmenü
Zubehör
Anhang
Index



Inhalt

Lieferumfang.....	2	Bildschirmtastatur	25
Kompatible Speicherkarten.....	2	Status der Kontrollleuchte.....	26
Vorbemerkungen und rechtliche Hinweise	2	Uhrzeit.....	26
In diesem Handbuch verwendete Bezeichnungen und Konventionen.....	3	Automatikmodus/ Modus Hybrid Auto	27
Inhalt	5	Aufnehmen mit von der Kamera festgelegten Einstellungen.....	28
Häufig verwendete Kamerafunktionen.....	7	Häufig verwendete, praktische Funktionen.....	34
Sicherheitsvorkehrungen	8	Verwenden der Gesichtserkennung.....	40
Grundlegendes Handbuch	11	Funktionen zur Bildanpassung	46
Erste Vorbereitungen	12	Nützliche Aufnahmefunktionen	48
Ausprobieren der Kamera.....	16	Anpassen der Kamera	50
Erweitertes Handbuch... 20		Andere Aufnahmemodi	52
Grundlagen der Kamera..... 20		Vielfältige Bilder aus jeder Aufnahme (Kreative Aufnahme).....	53
An/Aus	21	Helligkeits-/Farbanpassung (Bildwirkung – Live).....	54
Auslöser	22	Sich bewegende Motive (Sport).....	54
Aufnahmemodi.....	22	Spezielle Szenen	55
Anzeigeoptionen bei der Aufnahme	23	Bildeffekte (Kreative Filter).....	57
Verwenden des Menüs FUNC.	23	Aufnahmen verschiedener Movies.....	65
Verwenden von Menüs	24		

Modus P.....	68	WLAN-Funktionen	113
Aufnehmen im Modus Programm-AE (Modus [P]).....	69	Möglichkeiten der WLAN-Funktionen.....	114
Bildhelligkeit (Belichtung).....	69	Registrieren von Webservices	116
Bildfarben.....	72	Installieren von CameraWindow auf einem Smartphone	119
Aufnahmebereich und Fokussierung	74	Vorbereitung zur Registrierung eines Computers.....	120
Blitz	80	Aufrufen des WLAN-Menüs	123
Andere Einstellungen.....	82	Herstellen einer Verbindung über einen Zugriffspunkt	124
Modi Tv, Av und M	84	Herstellen einer Verbindung ohne Zugriffspunkt	129
Spezielle Verschlusszeiten (Modus [Tv]).....	85	Verbindung zu einer anderen Kamera herstellen.....	132
Spezielle Blendenwerte (Modus [Av]).....	85	Senden von Bildern	133
Spezielle Verschlusszeiten und Blendenwerte (Modus [M])....	86	Speichern von Bildern auf einem Computer	136
Wiedergabemodus	88	Verwenden der Taste <  >	137
Anzeigen	89	Automatisches Senden von Bildern (Bild-Sync)	139
Durchsuchen und Filtern von Bildern	93	Geotagging von Bildern auf der Kamera	141
Bearbeiten von Gesichts-ID-Informationen	95	Remote-Aufnahme.....	141
Optionen für die Bildanzeige.....	96	Bearbeiten oder Löschen der WLAN-Einstellungen	142
Schützen von Bildern.....	98	Einstellungsmenü.....	145
Löschen von Bildern	101	Anpassen grundlegender Kamerafunktionen	146
Drehen von Bildern	104		
Markieren von Bildern als Favoriten	105		
Bearbeiten von Fotos.....	106		
Schneiden von Movies.....	110		

Vor Verwendung

Grundlegendes Handbuch

Erweitertes Handbuch

Grundlagen der Kamera

Automatikmodus/ Modus Hybrid Auto

Andere Aufnahmemodi

Modus P

Modi Tv, Av und M

Wiedergabemodus

WLAN-Funktionen

Einstellungsmenü

Zubehör

Anhang

Index



Zubehör154

Zubehör.....	155
Optionales Zubehör	156
Verwendung des optionalen Zubehörs.....	157
Verwenden der Software	160
Drucken von Bildern	163

Anhang171

Fehlerbehebung.....	172
Bildschirmmeldungen	175
Bildschirminformationen	178
Funktionen und Menütabellen ...	180
Vorsichtsmaßnahmen bei der Handhabung	188
Technische Daten	189
Index	192
WLAN-Sicherheitshinweise	194

Vor Verwendung

Grundlegendes
Handbuch

Erweitertes
Handbuch

Grundlagen
der Kamera

Automatikmodus/
Modus Hybrid Auto

Andere
Aufnahmemodi

Modus P

Modi Tv, Av und M

Wiedergabemodus

WLAN-Funktionen

Einstellungsmenü

Zubehör

Anhang

Index



Häufig verwendete Kamerafunktionen

Aufnehmen

- Verwenden der von der Kamera festgelegten Einstellungen (Automatikmodus, Modus Hybrid Auto) 28, 30
- Anzeigen verschiedener Effekte unter Verwendung von der Kamera festgelegter Einstellungen für jede Aufnahme (Modus „Kreative Aufnahme“) 53

Gute Aufnahmen von Personen



Porträts
( 55)



Vor verschneitem Hintergrund
( 56)

Aufnahmen spezieller Szenen



Sport
( 54)



Nachtaufnahmen
( 56)



Wenig Licht
( 56)



Feuerwerk
( 56)

Anwenden von Spezialeffekten



Kräftige Farben
( 57)



Postereffekt
( 57)



Fisheye-Effekt
( 58)



Miniatureffekt
( 58)



Spielzeugkamera
( 59)



Weichzeichner
( 60)



Monochrome
( 60)

- Anpassen von Bildeinstellungen beim Aufnehmen (Bildwirkung - Live)..... 54
- Fokussierte Gesichter 28, 55, 76
- Aufnahmen ohne Blitz (Blitz aus)..... 28
- Aufnahmen mit Selbstauslöser 37, 63
- Datumsaufdruck zufügen 38
- Verwenden der Funktion zur Gesichtserkennung (Gesichts-ID) 40, 92
- Movie- und Fotoaufnahmen gleichzeitig (Filmtagebuch) 30

Vor Verwendung

Grundlegendes Handbuch

Erweitertes Handbuch

Grundlagen der Kamera

Automatikmodus/Modus Hybrid Auto

Andere Aufnahmemodi

Modus P

Modi Tv, Av und M

Wiedergabemodus

WLAN-Funktionen

Einstellungsmenü

Zubehör

Anhang

Index



 Anzeigen	
● Anzeigen von Bildern (Wiedergabemodus)	89
● Automatische Wiedergabe (Diaschau)	96
● Auf einem Fernsehgerät	157
● Auf einem Computer	161
● Schnelles Durchsuchen von Bildern	93
● Löschen von Bildern	101

 Aufnehmen/Anzeigen von Movies	
● Aufnehmen von Movies	28, 65
● Anzeigen von Movies (Wiedergabemodus)	89
● Schnelle Motive, Wiedergabe in Zeitlupe	66

 Drucken	
● Drucken von Bildern	163

 Speichern	
● Speichern von Bildern auf einem Computer über ein Kabel	161

 Verwenden der WLAN-Funktionen	
● Senden von Bildern an ein Smartphone	115
● Online-Freigabe von Bildern	116
● Senden von Bildern an einen Computer	139

Sicherheitsvorkehrungen

- Lesen Sie bitte vor Verwendung des Produkts die folgenden Beschreibungen der Sicherheitsvorkehrungen durch. Achten Sie stets darauf, dass das Produkt ordnungsgemäß verwendet wird.
- Die hier erläuterten Sicherheitsvorkehrungen sollen verhindern, dass Sie oder andere Personen zu Schaden kommen oder Schäden an Eigentum entstehen.
- Lesen Sie außerdem die Anleitungen des separat erworbenen Zubehörs, das Sie verwenden.



Warnhinweis

Weist auf die Möglichkeit von schweren Verletzungen oder Tod hin.

- **Lösen Sie den Blitz nicht in unmittelbarer Augennähe von Personen aus.**
Das intensive Blitzlicht kann zu Augenschäden führen. Halten Sie bei Verwendung des Blitzes besonders zu Säuglingen und Kleinkindern einen Abstand von mindestens 1 Meter ein.
- **Bewahren Sie die Geräte für Kinder und Kleinkinder unzugänglich auf.**
Es besteht Erstickungsgefahr, wenn sich die Schlaufe um den Hals eines Kindes legt. Falls Ihr Produkt mit einem Netzkabel ausgestattet ist, kann ein Kind ersticken, wenn sich das Kabel um den Hals des Kindes legt.
- **Verwenden Sie nur empfohlene Stromversorgungen.**
- **Zerlegen Sie das Produkt nicht, verändern Sie es nicht und setzen es keiner Hitze aus.**
- **Lassen Sie das Produkt nicht fallen, und schützen Sie es vor Stößen oder Schlägen.**
- **Berühren Sie nicht die inneren Teile des Produkts, falls dieses aufbricht, z. B. durch Fallenlassen.**
- **Stellen Sie die Verwendung des Produkts sofort ein, wenn Rauch oder ein seltsamer Geruch wahrzunehmen ist oder ein anderes ungewöhnliches Verhalten auftritt.**
- **Verwenden Sie zum Reinigen des Produkts keine organischen Lösungsmittel wie Alkohol, Benzin oder Verdüner.**
- **Vermeiden Sie den Kontakt mit Flüssigkeiten, und lassen Sie keine Flüssigkeiten oder Fremdkörper in das Gerät gelangen.**

Dies könnte einen elektrischen Schlag oder Feuer zur Folge haben.

Trennen Sie die Kamera sofort von der Stromversorgung oder entfernen Sie den Akku/die Batterien, falls das Produkt nass wird oder falls Flüssigkeiten oder Fremdkörper in das Innere der Kamera gelangen sollten.

Vor Verwendung

Grundlegendes Handbuch

Erweitertes Handbuch

Grundlagen der Kamera

Automatikmodus/Modus Hybrid Auto

Andere Aufnahmemodi

Modus P

Modi Tv, Av und M

Wiedergabemodus

WLAN-Funktionen

Einstellungsmenü

Zubehör

Anhang

Index



- **Schauen Sie niemals durch den Sucher (sofern vorhanden) in starke Lichtquellen wie z. B. in die Sonne an einem klaren Tag, oder in eine starke künstliche Lichtquelle.**

Dies könnte zu Augenschäden führen.

- **Berühren Sie bei Gewitter das Produkt nicht, falls es angeschlossen ist.**

Dies könnte einen elektrischen Schlag oder Feuer zur Folge haben. Stoppen Sie sofort die Verwendung des Produkts und halten Sie Abstand.

- **Verwenden Sie ausschließlich empfohlene Akkus/Batterien.**
- **Akku/Batterien von Feuer/Hitze fernhalten.**

Dadurch kann es zu Explosionen oder Undichtigkeiten bei Akkus/Batterien kommen, die elektrische Schläge, Brände und Verletzungen verursachen können. Falls ein Akku ausläuft und Augen, Mund, Haut oder Kleidung mit dem ausgetretenen Elektrolyt in Berührung kommen, spülen Sie die betroffene Stelle unverzüglich mit Wasser.

- **Beachten Sie die folgenden Sicherheitsvorkehrungen, wenn das Produkt ein Akkuladegerät verwendet.**
 - **Ziehen Sie das Netzkabel in regelmäßigen Abständen aus der Steckdose, und entfernen Sie den Staub und Schmutz, der sich auf dem Stecker, außen auf der Steckdose und im Bereich um die Steckdose angesammelt hat, mit einem trockenen Tuch.**
 - **Stecken Sie das Netzkabel nicht mit nassen Händen ein oder aus.**
 - **Verwenden Sie das Gerät nicht in einer Weise, bei der die Nennkapazität der Steckdose oder des Kabels überschritten wird. Verwenden Sie es nicht, wenn der Stecker beschädigt oder nicht vollständig in die Steckdose eingeführt wurde.**
 - **Achten Sie darauf, dass die Kontakte und der Stecker nicht mit Staub oder Metallgegenständen (wie Nadeln oder Schlüsseln) in Berührung kommen.**
 - **Schneiden, beschädigen und modifizieren Sie das Netzkabel (sofern vorhanden) nicht, und stellen Sie keine schweren Gegenstände darauf ab.**

Dies könnte einen elektrischen Schlag oder Feuer zur Folge haben.

- **Schalten Sie die Kamera an Orten aus, an denen die Benutzung von Kameras untersagt ist.**

Die von der Kamera abgegebene elektromagnetische Strahlung kann unter Umständen den Betrieb von elektronischen Instrumenten und anderen Geräten beeinträchtigen. Seien Sie daher vorsichtig, wenn Sie das Produkt an Orten verwenden, an denen die Benutzung von elektronischen Geräten eingeschränkt ist, wie beispielsweise in Flugzeugen und medizinischen Einrichtungen.

- **Achten Sie darauf, dass die Kamera nicht für längere Zeit mit der Haut in Kontakt kommt.**

Auch wenn die Kamera sich nicht heiß anfühlt, kann es zu Niedertemperaturverbrennungen kommen, die sich in Hautrötungen oder Blasenbildung äußern. Verwenden Sie ein Stativ an heißen Orten, bei schlechter Belüftung oder empfindlicher Haut.



Vorsicht

Weist auf die Möglichkeit von Verletzungen hin.

- **Wenn Sie das Produkt an der Schlaufe tragen, achten Sie darauf, dass die Kamera keinen starken Stößen oder Erschütterungen ausgesetzt wird oder gegen Objekte prallt bzw. daran hängen bleibt.**
- **Achten Sie darauf, dass Sie mit dem Objektiv nicht gegen Objekte stoßen, und üben Sie keinen starken Druck auf das Objektiv aus.**

Dies kann zu Verletzungen oder Beschädigungen der Kamera führen.

- **Achten Sie darauf, dass Sie den Bildschirm keinen starken Stößen aussetzen.** Falls der Bildschirm zerbricht, können durch die Scherben Verletzungen entstehen.

- **Achten Sie bei Verwendung des Blitzlichts darauf, dieses nicht mit Ihren Fingern oder Ihrer Kleidung zu verdecken.**

Dies kann zu Verbrennungen oder einer Beschädigung des Blitzlichts führen.

- **Verwenden, platzieren oder lagern Sie das Produkt nach Möglichkeit nicht in folgenden Umgebungen:**
 - Umgebungen mit direkter Sonneneinstrahlung
 - Umgebungen mit Temperaturen über 40 °C
 - Feuchte oder staubige Orte

Diese Bedingungen können zu Undichtigkeiten, Überhitzung oder einer Explosion von Akkus/Batterien führen und somit einen elektrischen Schlag, Brände, Verbrennungen und andere Verletzungen verursachen.

Überhitzung und Beschädigung können zu Undichtigkeiten, Überhitzung oder einer Explosion des Akkus führen und somit einen elektrischen Schlag, Brände, Verbrennungen oder andere Verletzungen verursachen.

- **Das Anschauen der Effekte der Diaschauübergänge über längere Zeit kann zu Beschwerden führen.**

Vor Verwendung

Grundlegendes Handbuch

Erweitertes Handbuch

Grundlagen der Kamera

Automatikmodus/Modus Hybrid Auto

Andere Aufnahmemodi

Modus P

Modi Tv, Av und M

Wiedergabemodus

WLAN-Funktionen

Einstellungsmenü

Zubehör

Anhang

Index



- Achten Sie bei Verwendung optionaler Objektive, Objektivfilter oder Filteradapter (sofern erforderlich) darauf, diese Zubehörkomponenten sorgfältig zu befestigen.

Falls Objektivzubehöriteile sich lösen und herunterfallen können sie zerbrechen, und das zerbrochene Glas kann zu Verletzungen führen.

- Achten Sie bei Produkten, die den Blitz automatisch auf- und zuklappen, darauf, dass die Finger beim Zuklappen des Blitzes nicht eingeklemmt werden.

Dies könnte zu Verletzungen führen.

Vorsicht Weist auf die Möglichkeit von Schäden an Eigentum hin.

- Richten Sie die Kamera niemals auf starke Lichtquellen wie z. B. auf die Sonne an einem klaren Tag, oder auf eine starke künstliche Lichtquelle.

Dadurch können der Bildsensor oder andere interne Bauteile beschädigt werden.

- Achten Sie darauf, dass kein Staub oder Sand in die Kamera eindringt, wenn Sie sie an einem Sandstrand oder bei starkem Wind verwenden.
- Bei Produkten, die den Blitz automatisch auf- und zuklappen, dürfen Sie den Blitz nicht zudrücken oder aufhebeln.

Andernfalls können Fehlfunktionen auftreten.

- Entfernen Sie Verunreinigungen wie Staub, am Blitz anhaftenden Schmutz oder anderes Fremdmaterial mit einem Wattestäbchen oder einem Tuch.

Die Verunreinigungen auf dem Blitz können aufgrund der entstehenden Hitze rauchen oder zu einer Fehlfunktion des Produkts führen.

- Entnehmen Sie bei Nichtverwendung des Produkts den Akku/die Batterien zur Lagerung.

Auslaufende Akkus/Batterien können Produktschäden verursachen.

- Vor dem Entsorgen der Akkus/Batterien sollten Sie die Kontakte mit Klebestreifen oder sonstigem Isoliermaterial abkleben.

Eine Berührung mit Metallgegenständen kann zu Bränden oder Explosionen führen.

- Wenn das Produkt nicht in Gebrauch ist, trennen Sie das Akkuladegerät vom Stromnetz. Decken Sie es bei Nichtgebrauch nicht mit einem Tuch oder anderen Gegenständen ab.

Wenn das Gerät über einen langen Zeitraum an die Stromversorgung angeschlossen bleibt, kann es infolge von Überhitzung und Deformierung zu Brandentwicklung kommen.

- Halten Sie Spezialakkus/-batterien von Tieren fern.

Beschädigungen des Akkus durch Bisse von Tieren können zu Undichtigkeiten, Überhitzung oder einer Explosion führen und somit Schäden am Produkt oder einen Brand verursachen.

- Wenn für den Betrieb des Produkts mehrere Batterien erforderlich sind, dürfen Batterien unterschiedlichen Ladestands oder auch alte und neue Batterien nicht gemeinsam verwendet werden. Setzen Sie die Akkus/Batterien immer mit richtig ausgerichteter Plus- (+) und Minuspol (-) ein.

Andernfalls können Fehlfunktionen auftreten.

- Setzen Sie sich nicht hin, wenn Sie die Kamera in Ihrer Hosentasche tragen.

Andernfalls können Fehlfunktionen auftreten oder Schäden am Bildschirm entstehen.

- Achten Sie darauf, dass keine harten Gegenstände mit dem Bildschirm in Berührung kommen, wenn Sie die Kamera in eine Tasche stecken. Schließen Sie außerdem den Bildschirm (so dass er zum Gehäuse zeigt), wenn das Produkt mit einem klappbaren Bildschirm ausgestattet ist.

- Bringen Sie keine harten Gegenstände am Produkt an.

Andernfalls können Fehlfunktionen auftreten oder Schäden am Bildschirm entstehen.



Vor Verwendung

Grundlegendes Handbuch

Erweitertes Handbuch

Grundlagen der Kamera

Automatikmodus/ Modus Hybrid Auto

Andere Aufnahmemodi

Modus P

Modi Tv, Av und M

Wiedergabemodus

WLAN-Funktionen

Einstellungsmenü

Zubehör

Anhang

Index



Grundlegendes Handbuch

Grundlegende Informationen und Anweisungen, von den ersten Vorbereitungen über die Aufnahme bis hin zur Wiedergabe

Erste Vorbereitungen	12	Ausprobieren der Kamera	16
Anbringen der Schlaufe.....	12	Aufnehmen (Smart Auto).....	16
Halten der Kamera.....	12	Anzeigen.....	18
Aufladen des Akkus.....	12		
Einsetzen von Akku und Speicherkarte.....	13		
Einstellen von Datum und Uhrzeit.....	14		
Spracheinstellung.....	16		

Vor Verwendung

Grundlegendes Handbuch

Erweitertes Handbuch

Grundlagen der Kamera

Automatikmodus/ Modus Hybrid Auto

Andere Aufnahmemodi

Modus P

Modi Tv, Av und M

Wiedergabemodus

WLAN-Funktionen

Einstellungsmenü

Zubehör

Anhang

Index



Erste Vorbereitungen

Bereiten Sie die Kamera für Aufnahmen folgendermaßen vor.

Anbringen der Schlaufe

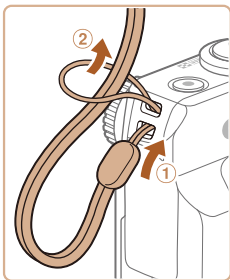

- Führen Sie das Ende der Schlaufe durch die Schlaufenöffnung (①), und ziehen Sie dann das andere Ende der Schlaufe durch die Schleife (②).

Halten der Kamera



- Streifen Sie die Schlaufe über Ihr Handgelenk.
- Legen Sie die Arme beim Aufnehmen an den Körper, und halten Sie die Kamera fest, damit sie sich nicht bewegt. Wenn der Blitz ausgeklappt ist, bedecken Sie ihn nicht mit Ihren Fingern.

Aufladen des Akkus

Laden Sie den Akku vor der Verwendung mit dem im Lieferumfang enthaltenen Ladegerät auf. Laden Sie den Akku zunächst auf, da die Kamera mit nicht geladenem Akku verkauft wird.

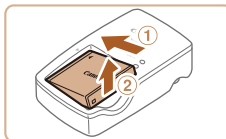
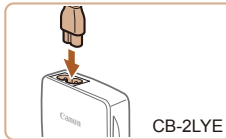
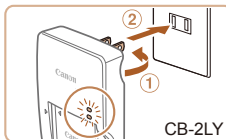
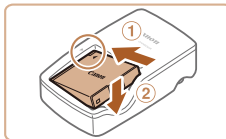

1 Setzen Sie den Akku ein.

- Richten Sie die ▲-Markierungen auf Akku und Ladegerät aneinander aus, und setzen Sie dann den Akku ein, indem Sie ihn hineinschieben (①) und nach unten drücken (②).

2 Laden Sie den Akku auf.

- **CB-2LY:** Klappen Sie den Stecker aus (①), und stecken Sie das Ladegerät in eine Steckdose (②).
- **CB-2LYE:** Schließen Sie das eine Ende des Netzkabels an das Ladegerät an, und stecken Sie das andere Ende in eine Steckdose.
- Die Ladelampe leuchtet orange, und der Ladevorgang beginnt.
- Wenn der Akku vollständig aufgeladen wurde, leuchtet die Lampe grün.

3 Entfernen Sie den Akku.

- Ziehen Sie den Stecker des Akkuladegeräts heraus, und nehmen Sie dann den Akku heraus, indem Sie ihn hineindrücken (①) und nach oben ziehen (②).

Vor Verwendung

Grundlegendes
Handbuch

Erweitertes
Handbuch

Grundlagen
der Kamera

Automatikmodus/
Modus Hybrid Auto

Andere
Aufnahmemodi

Modus P

Modi Tv, Av und M

Wiedergabemodus

WLAN-Funktionen

Einstellungsmenü

Zubehör

Anhang

Index





- Zum Schutz des Akkus und zur Verlängerung der Lebensdauer sollte er nicht länger als 24 Stunden ohne Unterbrechung geladen werden.
- Wenn Sie ein Akkuladegerät mit Netzkabel verwenden, bringen Sie das Ladegerät bzw. Kabel nicht an anderen Objekten an. Dies kann zu Fehlfunktionen oder einer Beschädigung des Produkts führen.



- Einzelheiten zur Ladezeit, zur Anzahl der Aufnahmen und zur Aufnahmedauer bei vollständig aufgeladenem Akku finden Sie unter „Anzahl der Aufnahmen/ Aufnahmedauer, Wiedergabedauer“ (📖 189).
- Aufgeladene Akkus entladen sich nach und nach von selbst, auch wenn sie nicht verwendet werden. Laden Sie den Akku an dem Tag auf, an dem er verwendet werden soll (oder kurz davor).
- Das Akkuladegerät kann in Regionen mit einer Stromversorgung von 100 – 240 V Wechselspannung (50/60 Hz) verwendet werden. Verwenden Sie einen im Handel erhältlichen Steckeradapter, falls die Steckdosen im Reiseland eine andere Form aufweisen. Verwenden Sie jedoch keine Reise-Spannungswandler, da diese Schäden am Akku verursachen können.



Einsetzen von Akku und Speicherkarte

Setzen Sie den im Lieferumfang enthaltenen Akku und eine Speicherkarte (separat erhältlich) ein.

Bevor Sie eine neue Speicherkarte (oder eine Speicherkarte, die in anderen Geräten formatiert wurde) verwenden, sollten Sie sie mit dieser Kamera formatieren (📖 149).

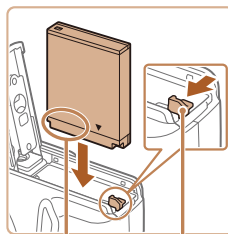
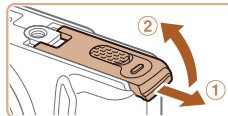

Anschlüsse

Akkuverriegelung

1 Öffnen Sie die Abdeckung.

- Schieben Sie die Abdeckung (①), und öffnen Sie sie (②).

2 Setzen Sie den Akku ein.

- Drücken Sie die Akkuverriegelung in Richtung des Pfeils, setzen Sie den Akku wie dargestellt ein, und schieben Sie ihn hinein, bis er hörbar einrastet.
- Wenn Sie den Akku falsch herum einsetzen, kann er nicht einrasten. Prüfen Sie immer, ob der Akku richtig ausgerichtet ist und einrastet.

Vor Verwendung

Grundlegendes Handbuch

Erweitertes Handbuch

Grundlagen der Kamera

Automatikmodus/ Modus Hybrid Auto

Andere Aufnahmemodi

Modus P

Modi Tv, Av und M

Wiedergabemodus

WLAN-Funktionen

Einstellungsmenü

Zubehör

Anhang

Index



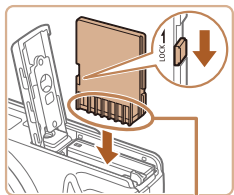

Anschlüsse

3 Überprüfen Sie den Schreibschutzschieber der Karte, und setzen Sie die Speicherkarte ein.

- Wenn die Speicherkarte über einen Schreibschutzschieber verfügt und sich dieser in der Position für den Schreibschutz befindet, können Sie keine Bilder aufnehmen. Schieben Sie den Schieber in die unverriegelte Position.
- Setzen Sie die Speicherkarte wie dargestellt ein, bis sie hörbar einrastet.
- Prüfen Sie, ob die Speicherkarte richtig ausgerichtet ist, bevor Sie sie einsetzen. Wenn Sie Speicherkarten falsch einsetzen, könnte dies zu einer Beschädigung der Kamera führen.

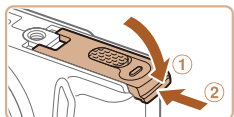

4 Schließen Sie die Abdeckung.

- Klappen Sie die Abdeckung nach unten (①), und halten Sie sie gedrückt, während Sie sie schieben, bis sie hörbar einrastet (②).



- Angaben zur Anzahl der Aufnahmen oder Stunden an Aufnahmezeit, die auf einer Speicherkarte gespeichert werden können, finden Sie unter „Anzahl von 4:3-Aufnahmen pro Speicherkarte“ (📖190).

Entnehmen von Akku und Speicherkarte

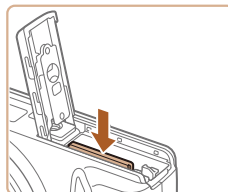
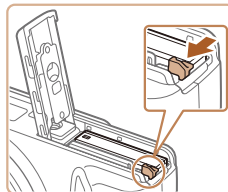

Entfernen Sie den Akku.

- Öffnen Sie die Abdeckung, und drücken Sie die Akkuverriegelung in Richtung des Pfeils.
- Der Akku wird freigegeben.

Entfernen Sie die Speicherkarte.

- Drücken Sie die Speicherkarte hinein, bis Sie ein Klicken hören, und lassen Sie sie dann langsam los.
- Die Speicherkarte wird freigegeben.

Einstellen von Datum und Uhrzeit

Stellen Sie Datum und Uhrzeit folgendermaßen ein, wenn der Bildschirm [Datum/Uhrzeit] beim Einschalten der Kamera angezeigt wird. Die auf diese Weise angegebenen Informationen werden bei der Aufnahme in den Bildeigenschaften aufgezeichnet und beim Verwalten der Bilder nach Aufnahmedatum oder beim Drucken von Bildern mit dem Aufnahmedatum verwendet.

Sie können den Aufnahmen auch einen Datumsaufdruck hinzufügen (📖38).

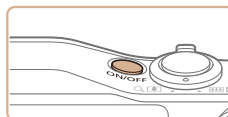

1 Schalten Sie die Kamera ein.

- Drücken Sie die Taste ON/OFF.
- Der Bildschirm [Datum/Uhrzeit] wird angezeigt.

Vor Verwendung

Grundlegendes Handbuch

Erweitertes Handbuch

Grundlagen der Kamera

Automatikmodus/ Modus Hybrid Auto

Andere Aufnahmemodi

Modus P

Modi Tv, Av und M

Wiedergabemodus

WLAN-Funktionen

Einstellungsmenü

Zubehör

Anhang

Index



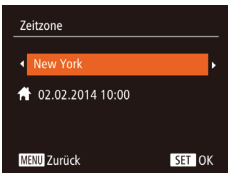

2 Stellen Sie das Datum und die Uhrzeit ein.

- Drücken Sie die Tasten <◀><▶>, um eine Option auszuwählen.
- Drücken Sie die Tasten <▲><▼>, oder drehen Sie das Wahrad <⚙>, um das Datum und die Uhrzeit anzugeben.
- Drücken Sie abschließend die Taste <FUNC.SET>.

3 Stellen Sie die Standardzeitzone ein.

- Drücken Sie die Tasten <◀><▶>, um Ihre Standardzeitzone auszuwählen.

4 Schließen Sie den Einrichtungsvorgang ab.

- Drücken Sie abschließend die Taste <FUNC.SET>. Nach der Anzeige einer Bestätigungsmeldung wird der Einstellungsbildschirm nicht mehr angezeigt.
- Drücken Sie die Taste ON/OFF, um die Kamera auszuschalten.

! Wenn Sie das Datum, die Uhrzeit und die Standardzeitzone nicht eingestellt haben, wird der Bildschirm [Datum/Uhrzeit] bei jedem Einschalten der Kamera angezeigt. Geben Sie die korrekten Informationen an.

✎ Um die Sommerzeit (plus 1 Stunde) einzustellen, wählen Sie [☀] in Schritt 2 und dann [☀] aus, indem Sie die Tasten <▲><▼> drücken oder das Wahrad <⚙> drehen.

■ Ändern von Datum und Uhrzeit

Stellen Sie das Datum und die Uhrzeit wie folgt ein.

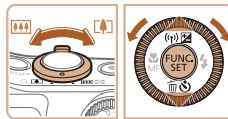
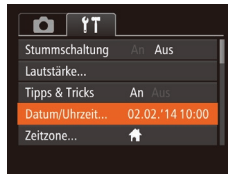
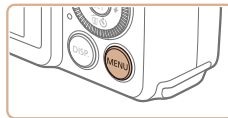

1 Rufen Sie das Kameramenü auf.

- Drücken Sie die Taste <MENU>.

2 Wählen Sie [Datum/Uhrzeit].

- Bewegen Sie den Zoom-Regler, um die Registerkarte [↑] auszuwählen.
- Drücken Sie die Tasten <▲><▼>, oder drehen Sie das Wahrad <⚙>, um [Datum/Uhrzeit] auszuwählen. Drücken Sie anschließend die Taste <FUNC.SET>.

3 Ändern Sie Datum und Uhrzeit.

- Befolgen Sie Schritt 2 unter „Einstellen von Datum und Uhrzeit“ (📖15) zum Vornehmen des Einstellens.
- Drücken Sie die Taste <MENU>, um das Menü zu schließen.

- ✎
- Die Einstellungen für Datum/Uhrzeit bleiben nach dem Entfernen des Akkus mit der integrierten Speicherbatterie (Backup-Batterie) für ca. 3 Wochen gespeichert.
 - Die Speicherbatterie wird innerhalb von ca. 4 Stunden aufgeladen, wenn Sie einen aufgeladenen Akku einsetzen oder einen Netzadapter anschließen (separat erhältlich, 📖156), auch wenn die Kamera nicht eingeschaltet ist.
 - Wenn die Speicherbatterie leer ist, wird beim Einschalten der Kamera der Bildschirm [Datum/Uhrzeit] angezeigt. Stellen Sie Datum und Uhrzeit gemäß der Beschreibung in „Einstellen von Datum und Uhrzeit“ (📖14) ein.

Vor Verwendung

Grundlegendes Handbuch

Erweitertes Handbuch

Grundlagen der Kamera

Automatikmodus/Modus Hybrid Auto

Andere Aufnahmemodi

Modus P

Modi Tv, Av und M

Wiedergabemodus

WLAN-Funktionen

Einstellungsmenü

Zubehör

Anhang

Index



Spracheinstellung

Ändern Sie die Anzeigesprache wie erforderlich.



1 Wechseln Sie in den Wiedergabemodus.

- Drücken Sie die Taste <[REW]>.

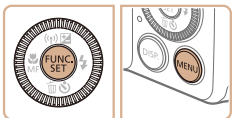

2 Rufen Sie den Einstellungsbildschirm auf.

- Halten Sie die Taste <[FUNC. SET]> gedrückt, und drücken Sie dann sofort die Taste <[MENU]>.

English	Norsk	Română
Deutsch	Svenska	Türkçe
Français	Español	العربية
Nederlands	Ελληνικά	ភាសាខ្មែរ
Dansk	Русский	简体中文
Português	Polski	繁體中文
Suomi	Čeština	한국어

3 Stellen Sie die Anzeigesprache ein.

- Drücken Sie die Tasten <[◀]><[▶]><[◀]><[▶]><[◀]><[▶]>, oder drehen Sie das Wahrad <[W]>, um eine Sprache auszuwählen. Drücken Sie anschließend die Taste <[FUNC. SET]>.
- Sobald die Anzeigesprache eingestellt wurde, wird der Einstellungsbildschirm nicht mehr angezeigt.



- Die aktuelle Zeit wird angezeigt, wenn Sie in Schritt 2 nach Drücken der Taste <[FUNC. SET]> zu lange warten, bevor Sie die Taste <[MENU]> drücken. Drücken Sie in diesem Fall die Taste <[FUNC. SET]>, um die Zeitanzeige zu entfernen, und wiederholen Sie Schritt 2.
- Sie können die Anzeigesprache auch ändern, indem Sie die Taste <[MENU]> drücken und auf der Registerkarte [FF] den Eintrag [Sprache] auswählen.

Ausprobieren der Kamera

Befolgen Sie diese Anweisungen, um die Kamera einzuschalten, Fotos oder Movies aufzunehmen und sie dann anzuzeigen.

Aufnehmen (Smart Auto)

Für die vollautomatische Auswahl mit optimalen Einstellungen für spezielle Szenen können Sie das Motiv und die Aufnahmebedingungen einfach von der Kamera ermitteln lassen.

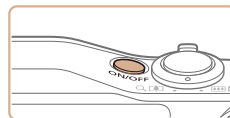

1 Schalten Sie die Kamera ein.

- Drücken Sie die Taste ON/OFF.
- Der Startbildschirm wird angezeigt.



2 Wechseln Sie in den Modus [AUTO].

- Drehen Sie das Modus-Wahrad auf die Position [AUTO].
- Richten Sie die Kamera auf das Motiv. Während die Kamera die Szene ermittelt, hören Sie ein leises Klicken.
- Links oben im Bildschirm werden Symbole für die Szene und den Bildstabilisierungsmodus angezeigt.
- Die um die erkannten Motive angezeigten Rahmen weisen darauf hin, dass diese fokussiert sind.



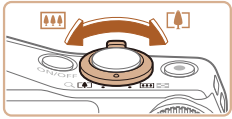

3 Richten Sie die Kamera auf den gewünschten Bildausschnitt.

- Zum Heranzoomen und Vergrößern des Motivs bewegen Sie den Zoom-Regler in Richtung <[Blitz]> (Tele). Um aus dem Motiv herauszuzoomen, bewegen Sie ihn in Richtung <[Blitz]> (Weitwinkel).

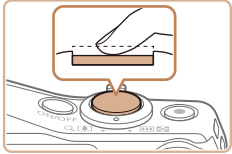

4 Machen Sie die Aufnahme. Aufnahmen von Fotos

① Stellen Sie scharf.

- Halten Sie den Auslöser angetippt. Nach der Fokussierung ertönen zwei Signaltöne, und um die fokussierten Bildbereiche werden AF-Rahmen eingeblendet.

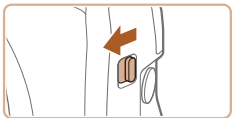
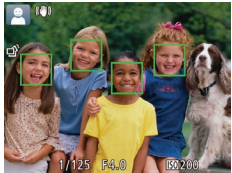

- Wenn die Meldung [Blitz zuschalten] auf dem Bildschirm angezeigt wird, betätigen Sie den Schalter <[Blitz]>, um den Blitz auszuklappen. Er wird während der Aufnahme ausgelöst. Wenn Sie den Blitz nicht verwenden möchten, drücken Sie ihn mit Ihrem Finger nach unten in das Kameragehäuse.

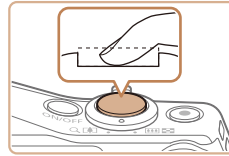

② Machen Sie die Aufnahme.

- Drücken Sie den Auslöser vollständig herunter.
- Während der Aufnahme ist das Auslösegeräusch der Kamera zu hören. Bei dunklen Lichtverhältnissen wird automatisch der Blitz ausgelöst, sofern Sie ihn ausgeklappt haben.
- Achten Sie darauf, die Kamera bis zum Ende des Auslösegeräuschs nicht zu bewegen.
- Nach dem Anzeigen der Aufnahme kehrt die Kamera wieder zum Aufnahmebildschirm zurück.

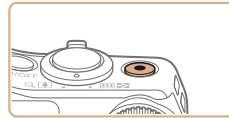

Abgelaufene Zeit



Aufnahmen von Movies

① Starten Sie die Aufnahme.

- Drücken Sie die Movie-Taste. Bei Aufnahmebeginn ertönt ein Signalton, und [●REC] sowie die abgelaufene Zeit werden angezeigt.
- Oben und unten auf dem Bildschirm werden schwarze Balken angezeigt, und das Motiv wird leicht vergrößert. Die schwarzen Balken weisen auf nicht aufgezeichnete Bildbereiche hin.
- Die um die erkannten Gesichter angezeigten Rahmen weisen darauf hin, dass diese fokussiert sind.
- Lassen Sie die Movie-Taste los, sobald die Aufzeichnung begonnen hat.

Vor Verwendung

Grundlegendes Handbuch

Erweitertes Handbuch

Grundlagen der Kamera

Automatikmodus/ Modus Hybrid Auto

Andere Aufnahmemodi

Modus P

Modi Tv, Av und M

Wiedergabemodus

WLAN-Funktionen

Einstellungsmenü

Zubehör

Anhang

Index



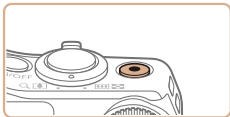

② Beenden Sie die Bildaufnahme.

- Drücken Sie die Movie-Taste erneut, um die Aufnahme zu beenden. Beim Beenden der Aufzeichnung ertönen zwei Signaltöne.

Anzeigen

Nach dem Aufnehmen von Bildern oder Movies können Sie sie wie folgt auf dem Bildschirm anzeigen.

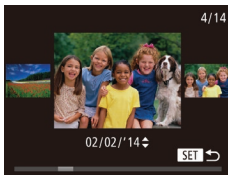

1 Wechseln Sie in den Wiedergabemodus.

- Drücken Sie die Taste <▶>.
- Die letzte Aufnahme wird angezeigt.

2 Durchsuchen Sie Ihre Bilder.

- Um das vorherige Bild anzuzeigen, drücken Sie die Taste <◀>, oder drehen Sie das Wahrad <⦿> gegen den Uhrzeigersinn. Um das nächste Bild anzuzeigen, drücken Sie die Taste <▶>, oder drehen Sie das Wahrad <⦿> im Uhrzeigersinn.
- Um Ihre Bilder schnell zu durchsuchen, halten Sie die Tasten <◀><▶> gedrückt.
- Um auf den Modus zum Scrollen der Anzeige zuzugreifen, drehen Sie schnell das Wahrad <⦿>. Um Ihre Bilder in diesem Modus zu durchsuchen, drehen Sie das Wahrad <⦿>.
- Durch Drücken der Taste <FUNC. SET> gelangen Sie zur Einzelbildanzeige zurück.

Vor Verwendung

Grundlegendes Handbuch

Erweitertes Handbuch

Grundlagen der Kamera

Automatikmodus/Modus Hybrid Auto

Andere Aufnahmemodi

Modus P

Modi Tv, Av und M

Wiedergabemodus

WLAN-Funktionen

Einstellungsmenü

Zubehör

Anhang

Index



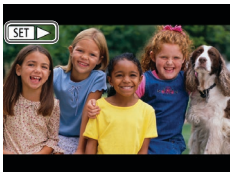

- Movies können durch das Symbol [SET ▶] identifiziert werden. Um Movies wiederzugeben, gehen Sie zu Schritt 3.

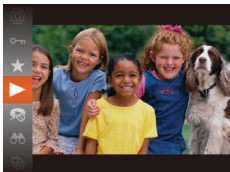

3 Spielen Sie Movies ab.

- Drücken Sie die Taste <FUNC/SET>, und wählen Sie [▶] aus (drücken Sie entweder die Tasten <▲><▼>, oder drehen Sie das Wahhrad <◉>). Drücken Sie dann die Taste <FUNC/SET> erneut.
- Die Wiedergabe beginnt. Wenn das Movie beendet ist, wird [SET ▶] angezeigt.
- Stellen Sie mit den Tasten <▲><▼> die Lautstärke ein.



- Tippen Sie den Auslöser an, um vom Wiedergabemodus zu den Aufnahmemodus zu wechseln.

■ Löschen von Bildern

Sie können nicht benötigte Bilder einzeln auswählen und löschen. Gehen Sie beim Löschen von Bildern vorsichtig vor, da sie nicht wiederhergestellt werden können.

1 Wählen Sie ein zu löschendes Bild aus.

- Drücken Sie die Tasten <◀><▶>, oder drehen Sie das Wahhrad <◉>, um ein Bild auszuwählen.

2 Löschen Sie das Bild.

- Drücken Sie die Taste <▼>.
- Wenn [Löschen?] angezeigt wird, drücken Sie die Tasten <◀><▶>, oder drehen Sie das Wahhrad <◉>, um [Löschen] auszuwählen, und drücken Sie dann die Taste <FUNC/SET>.
- Das aktuelle Bild wird nun gelöscht.
- Um den Löschvorgang abzubrechen, drücken Sie die Tasten <◀><▶>, oder drehen Sie das Wahhrad <◉>, um [Abbrechen] auszuwählen, und drücken Sie dann die Taste <FUNC/SET>.



- Sie können ferner alle Bilder gleichzeitig löschen (102).

Vor Verwendung

Grundlegendes Handbuch

Erweitertes Handbuch

Grundlagen der Kamera

Automatikmodus/Modus Hybrid Auto

Andere Aufnahmemodi

Modus P

Modi Tv, Av und M

Wiedergabemodus

WLAN-Funktionen

Einstellungsmenü

Zubehör

Anhang

Index



Grundlagen der Kamera

Andere grundlegende Funktionen und weitere Möglichkeiten Ihrer Kamera, darunter Aufnahme- und Wiedergabeoptionen

An/Aus	21	Verwenden des Menüs FUNC	23
Stromsparmodus (automatische Abschaltung)	21	Verwenden von Menüs	24
Auslöser	22	Bildschirmtastatur	25
Aufnahmemodi	22	Status der Kontrollleuchte	26
Anzeigeoptionen bei der Aufnahme	23	Uhrzeit	26

Vor Verwendung

Grundlegendes Handbuch

Erweitertes Handbuch

Grundlagen der Kamera

Automatikmodus/
Modus Hybrid Auto

Andere Aufnahmemodi

Modus P

Modi Tv, Av und M

Wiedergabemodus

WLAN-Funktionen

Einstellungsmenü

Zubehör

Anhang

Index



An/Aus

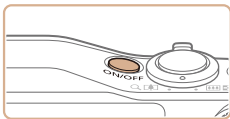

Aufnahmemodus

- Drücken Sie die Taste ON/OFF, um die Kamera einzuschalten und für die Aufnahme vorzubereiten.
- Drücken Sie die Taste ON/OFF erneut, um die Kamera auszuschalten.



Wiedergabemodus

- Drücken Sie die Taste <▶>, um die Kamera einzuschalten und die Aufnahmen zu betrachten.
- Drücken Sie die Taste <▶> erneut, um die Kamera auszuschalten.



- Drücken Sie die Taste <▶>, um vom Aufnahmemodus in den Wiedergabemodus zu wechseln.
- Tippen Sie den Auslöser an (122), um vom Wiedergabemodus in den Aufnahmemodus zu wechseln.
- Das Objektiv wird ungefähr eine Minute nach dem Wechsel in den Wiedergabemodus eingefahren. Bei eingefahrenem Objektiv können Sie die Kamera durch Drücken der Taste <▶> ausschalten.

Stromsparmmodus (automatische Abschaltung)

Wird die Kamera über einen bestimmten Zeitraum nicht verwendet, wird der Bildschirm zunächst automatisch deaktiviert (Display aus) und die Kamera dann ausgeschaltet, um Strom zu sparen.

Stromsparmmodus im Aufnahmemodus

Wird die Kamera etwa eine Minute lang nicht verwendet, wird der Bildschirm automatisch deaktiviert. Nach ungefähr zwei weiteren Minuten wird das Objektiv eingefahren und die Kamera automatisch ausgeschaltet. Wenn der Bildschirm ausgeschaltet, aber das Objektiv noch nicht eingefahren wurde, können Sie diesen erneut aktivieren und die Kamera für die Aufnahme vorbereiten, indem Sie den Auslöser antippen (122).

Stromsparmmodus im Wiedergabemodus

Die Kamera wird automatisch ausgeschaltet, wenn sie etwa fünf Minuten lang nicht verwendet wird.



- Sie können die automatische Abschaltung deaktivieren und die Zeit bis zum Ausschalten des Displays einstellen (148).
- Der Stromsparmmodus ist nicht aktiv, solange die Kamera über WLAN mit anderen Geräten verbunden (113) oder an einen Computer angeschlossen ist (161).

Vor Verwendung

Grundlegendes Handbuch

Erweitertes Handbuch

Grundlagen der Kamera

Automatikmodus/Modus Hybrid Auto

Andere Aufnahmemodi

Modus P

Modi Tv, Av und M

Wiedergabemodus

WLAN-Funktionen

Einstellungsmenü

Zubehör

Anhang

Index



Auslöser

Um scharfe Bilder aufzunehmen, tippen Sie zunächst den Auslöser an. Drücken Sie den Auslöser zum Aufnehmen vollständig herunter, sobald das Motiv fokussiert ist.

In diesem Handbuch wird bei der Betätigung des Auslösers zwischen *Antippen* (*halb herunterdrücken*) und *vollständigem Herunterdrücken* unterschieden.

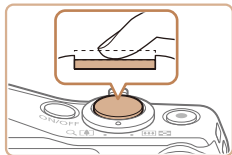

1 Halb herunterdrücken. (Antippen, um zu fokussieren.)

- Halten Sie den Auslöser angetippt. Es werden zwei Signaltöne ausgegeben und um fokussierte Bildbereiche werden AF-Rahmen angezeigt.

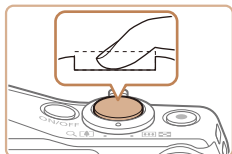

2 Ganz herunterdrücken. (Drücken Sie den Auslöser nach dem Antippen vollständig herunter, um aufzunehmen).

- Während der Aufnahme ist das Auslösegeräusch der Kamera zu hören.
- Achten Sie darauf, die Kamera bis zum Ende des Auslösegeräuschs nicht zu bewegen.



- Die Bilder sind möglicherweise nicht scharf gestellt, wenn Sie den Auslöser sofort ganz herunterdrücken, ohne ihn vorher anzutippen.
- Da die erforderliche Aufnahmezeit variieren kann, ertönt ein längeres oder kürzeres Auslösegeräusch. Je nach aufzunehmender Szene ist die Aufnahmezeit unter Umständen länger und Sie erhalten unscharfe Bilder, wenn sich die Kamera (oder das Motiv) bewegt, während das Auslösegeräusch zu hören ist.

Aufnahmemodi

Wählen Sie die Aufnahmemodi mit dem Modus-Wahlrad aus.

Modus Bildwirkung – Live
Passen Sie die Bildhelligkeit oder -farben während des Aufnehmens an (☞54).

**Automatikmodus/
Modus Hybrid Auto**
Für vollautomatische Aufnahmen mit von der Kamera festgelegten Einstellungen (☞16, 28, 30).

Modus „Kreative Aufnahme“
Sie können mehrere Fotoaufnahmen mit Effekten unter Verwendung von der Kamera festgelegter Einstellungen aufnehmen (☞53).

Sportmodus
Kontinuierlich fotografieren, während die Kamera sich bewegende Motive fokussiert (☞54).

Modi P, Tv, Av und M
Machen Sie verschiedene Aufnahmen mit Ihren bevorzugten Einstellungen (☞68, 84).

Moviemodus
Für Movieaufnahmen (☞65).
Sie können auch Movies aufzeichnen, wenn das Modus-Wahlrad nicht auf den Moviemodus gestellt ist, indem Sie einfach die Movie-Taste drücken.

Modus Kreative Filter
Fügen Sie Bildern beim Aufnehmen verschiedene Effekte hinzu (☞57).

Szenemodus
Nehmen Sie mit optimalen Einstellungen für spezielle Szenen auf (☞55).



Vor Verwendung

Grundlegendes Handbuch

Erweitertes Handbuch

Grundlagen der Kamera

Automatikmodus/
Modus Hybrid Auto

Andere Aufnahmemodi

Modus P

Modi Tv, Av und M

Wiedergabemodus

WLAN-Funktionen

Einstellungsmenü

Zubehör

Anhang

Index



Anzeigeoptionen bei der Aufnahme

Drücken Sie die Taste <DISP.>, um andere Informationen auf dem Bildschirm anzuzeigen oder die Informationen auszublenden. Details zu den angezeigten Informationen finden Sie unter „Bildschirminformationen“ (📖178).



Informationen werden angezeigt



Es werden keine Informationen angezeigt



- Wenn Sie bei wenig Licht aufnehmen, wird die Bildschirmhelligkeit automatisch durch die Nachtanzeigefunktion angepasst, damit die Motivauswahl einfacher überprüft werden kann. Die Helligkeit des auf dem Bildschirm angezeigten Bilds weicht jedoch möglicherweise von der tatsächlichen Aufnahme ab. Beachten Sie, dass Verzerrungen des auf dem Bildschirm angezeigten Bilds und grobe Motivbewegungen keine Auswirkungen auf die aufgezeichneten Bilder haben.
- Informationen zu Anzeigeoptionen bei der Wiedergabe finden Sie unter „Wechseln zwischen Anzeigemodi“ (📖90).

Verwenden des Menüs FUNC.

Konfigurieren Sie häufig verwendete Funktionen im Menü FUNC. wie folgt. Beachten Sie, dass die Menüeinträge und Optionen je nach Aufnahme- (📖182 – 183) und Wiedergabemodus (📖188) variieren.

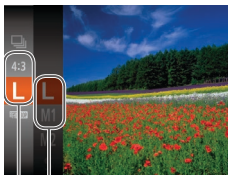

Menüeinträge
Optionen

1 Rufen Sie das Menü FUNC. auf.

- Drücken Sie die Taste <FUNC. SET>.

2 Wählen Sie einen Menüeintrag aus.

- Drücken Sie die Tasten <▲><▼>, oder drehen Sie das Wahrad <🌀>, um einen Menüeintrag auszuwählen. Drücken Sie anschließend die Taste <FUNC. SET> oder <▶>.
- In Abhängigkeit vom Menüeintrag können Funktionen ganz einfach durch Drücken der Taste <FUNC. SET> oder <▶> angegeben werden, oder es wird ein anderer Bildschirm zum Konfigurieren der Funktion angezeigt.

Vor Verwendung

Grundlegendes Handbuch

Erweitertes Handbuch

Grundlagen der Kamera

Automatikmodus/Modus Hybrid Auto

Andere Aufnahmemodi

Modus P

Modi Tv, Av und M

Wiedergabemodus

WLAN-Funktionen

Einstellungsmenü

Zubehör

Anhang

Index





3 Wählen Sie eine Option aus.

- Drücken Sie die Tasten <▲><▼>, oder drehen Sie das Wahlrad <⊙>, um eine Option auszuwählen.
- Mit dem Symbol [DISP] gekennzeichnete Optionen können durch Drücken der Taste <DISP.> konfiguriert werden.
- Drücken Sie die Taste <◀>, um zu den Menüeinträgen zurückzukehren.



4 Schließen Sie den Einrichtungsvorgang ab.

- Drücken Sie die Taste <FUNC. SET>.
- Der Bildschirm, der vor dem Drücken der Taste <FUNC. SET> in Schritt 1 angezeigt wurde, wird erneut eingeblendet und zeigt die von Ihnen konfigurierte Option an.



- Sie können die versehentliche Änderung von Einstellungen rückgängig machen, indem Sie die Kamera auf die Standardeinstellungen zurücksetzen (152).

Verwenden von Menüs

Sie können eine Vielzahl von Kamerafunktionen in anderen Menüs auf folgende Weise konfigurieren. Menüeinträge sind entsprechend dem Verwendungszweck auf Registerkarten gruppiert, z. B. für die Aufnahme [📷], Wiedergabe [▶] usw. Beachten Sie, dass die verfügbaren Menüeinträge je nach gewähltem Aufnahme- oder Wiedergabemodus (184 – 188) variieren.

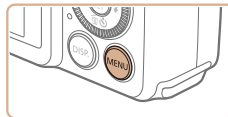

1 Rufen Sie das Menü auf.

- Drücken Sie die Taste <MENU>.



2 Wählen Sie eine Registerkarte aus.

- Bewegen Sie den Zoom-Regler, um eine Registerkarte auszuwählen.
- Nachdem Sie durch Drücken der Tasten <▲><▼> oder Drehen des Wahlrads <⊙> eine Registerkarte ausgewählt haben, können Sie durch Drücken der Tasten <◀><▶> zwischen den Registerkarten wechseln.

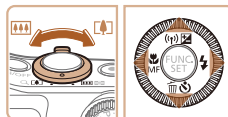

Vor Verwendung

Grundlegendes Handbuch

Erweitertes Handbuch

Grundlagen der Kamera

Automatikmodus/ Modus Hybrid Auto

Andere Aufnahmemodi

Modus P

Modi Tv, Av und M

Wiedergabemodus

WLAN-Funktionen

Einstellungsmenü

Zubehör

Anhang

Index



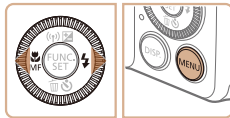
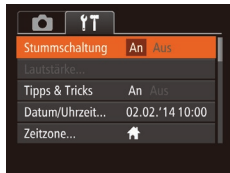

3 Wählen Sie einen Menüeintrag aus.

- Drücken Sie die Tasten <▲><▼> oder drehen Sie das Wahlrad <⦿>, um einen Menüeintrag auszuwählen.
- Drücken Sie für Menüeinträge, deren Optionen nicht angezeigt werden, zunächst die Taste <FUNC SET> oder <▶>, um den Bildschirm zu wechseln. Drücken Sie dann die Tasten <▲><▼>, oder drehen Sie das Wahlrad <⦿>, um den Menüeintrag auszuwählen.
- Drücken Sie die Taste <MENU>, um zum vorherigen Bildschirm zurückzukehren.

4 Wählen Sie eine Option aus.

- Drücken Sie die Tasten <◀><▶>, um eine Option auszuwählen.

5 Schließen Sie den Einrichtungsvorgang ab.

- Drücken Sie die Taste <MENU>, um zu dem Bildschirm zurückzukehren, der vor dem Drücken der Taste <MENU> in Schritt 1 angezeigt wurde.

Bildschirmtastatur

Über die Bildschirmtastatur können Sie Informationen für Funktionen wie Gesichtserkennung (📖41), WLAN-Verbindungen (📖123) usw. eingeben. Beachten Sie, dass Länge und Art der einzugebenden Informationen von der verwendeten Funktion abhängig sind.

Anzahl der verfügbaren Zeichen



Eingeben von Zeichen

- Drücken Sie die Tasten <▲><▼><◀><▶>, oder drehen Sie das Wahlrad <⦿>, um ein Zeichen auszuwählen. Drücken Sie zur Eingabe anschließend die Taste <FUNC SET>.
- Die Länge der einzugebenden Informationen ist von der verwendeten Funktion abhängig.

Bewegen des Cursors

- Wählen Sie [◀] oder [▶], und drücken Sie die Taste <FUNC SET>.

Einfügen von Zeilenumbrüchen

- Wählen Sie [↵], und drücken Sie die Taste <FUNC SET>.

Wechseln zwischen Eingabemodi

- Wählen Sie [📷] aus, und drücken Sie die Taste <FUNC SET>, um zu Ziffern oder Symbolen umzuschalten.
- Wählen Sie [↵] aus, und drücken Sie die Taste <FUNC SET>, um zwischen Groß- und Kleinbuchstaben umzuschalten.
- Die verfügbaren Eingabemodi sind von der verwendeten Funktion abhängig.



- Sie können die versehentliche Änderung von Einstellungen rückgängig machen, indem Sie die Kamera auf die Standardeinstellungen zurücksetzen (📖152).

Vor Verwendung

Grundlegendes Handbuch

Erweitertes Handbuch

Grundlagen der Kamera

Automatikmodus/ Modus Hybrid Auto

Andere Aufnahmemodi

Modus P

Modi Tv, Av und M

Wiedergabemodus

WLAN-Funktionen

Einstellungsmenü

Zubehör

Anhang

Index



Löschen von Zeichen

- Wählen Sie [☒], und drücken Sie die Taste <FUNC SET>. Das vorherige Zeichen wird gelöscht.

Bestätigen der Eingabe und Zurückkehren zum vorhergehenden Bildschirm

- Drücken Sie die Taste <MENU>.

Status der Kontrollleuchte

Die Kontrollleuchte auf der Kamerarückseite (📖4) leuchtet oder blinkt je nach Status der Kamera.

Farbe	Status der Kontrollleuchte	Kamerastatus
Grün	An	An einen Computer angeschlossen (📖161) oder Anzeige aus (📖21, 148)
	Blinkend	Kamerastart, Aufzeichnen/Lesen/Übertragen von Bildern, Aufnahmen mit langer Belichtungsdauer (📖85, 86) oder Verbindung/Übertragung per WLAN



- Wenn die Kontrollleuchte grün blinkt, schalten Sie die Kamera nicht aus, öffnen Sie nicht die Speicherkarten-/Akkuabdeckung, und schütteln Sie die Kamera nicht bzw. setzen Sie sie keinen Stößen aus. Hierdurch können die Bilder, die Kamera oder die Speicherkarte beschädigt werden.

Uhrzeit

Sie können die aktuelle Uhrzeit überprüfen.

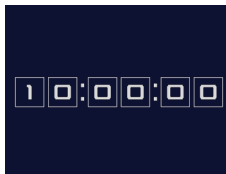

- Drücken Sie die Taste <FUNC SET>, und halten Sie sie gedrückt.
- Die aktuelle Uhrzeit wird angezeigt.
- Wenn Sie die Kamera bei aktivierter Uhrzeitfunktion vertikal halten, wechselt diese zur vertikalen Anzeige. Drücken Sie die Tasten <◀>><▶>, oder drehen Sie das Wahhrad <🕒>, um die Anzeigefarbe zu ändern.
- Durch erneutes Drücken der Taste <FUNC SET> können Sie die Anzeige der Uhrzeit abbrechen.



- Drücken Sie bei ausgeschalteter Kamera die Taste <FUNC SET>, und halten Sie diese gedrückt. Drücken Sie anschließend die Taste ON/OFF, um die Uhr anzuzeigen.

Vor Verwendung

Grundlegendes Handbuch

Erweitertes Handbuch

Grundlagen der Kamera

Automatikmodus/Modus Hybrid Auto

Andere Aufnahmemodi

Modus P

Modi Tv, Av und M

Wiedergabemodus

WLAN-Funktionen

Einstellungsmenü

Zubehör

Anhang

Index



Automatikmodus/Modus Hybrid Auto

Praktischer Modus für einfache Aufnahmen mit besserer Aufnahmekontrolle

Aufnahmen mit von der Kamera festgelegten Einstellungen	28	Verwenden der Gesichtserkennung	40	Anpassen der Kamera	50
Aufnahmen (Smart Auto).....	28	Speichern von Gesichts-ID-Informationen	40	Deaktivieren des AF-Hilfslichts.....	50
Aufnahmen im Modus Hybrid Auto.....	30	Aufnahme.....	42	Deaktivieren der Lampe zur Reduzierung des Rote-Augen-Effekts	50
Symbole für Szenen.....	32	Überprüfen und Bearbeiten von gespeicherten Informationen	43	Ändern der Bildanzeigart nach Aufnahmen.....	51
Symbole für die Bildstabilisierung	33	Funktionen zur Bildanpassung	46		
Auf dem Bildschirm angezeigte Rahmen	34	Ändern des Seitenverhältnisses.....	46		
Häufig verwendete, praktische Funktionen ...	34	Ändern der Bildauflösung (Größe).....	46		
Heranzoomen von Motiven (Digitalzoom).....	34	Rote-Augen-Korrektur.....	47		
Erneutes Ausrichten der Kamera auf nach dem Zoomvorgang verlorene Motive (Rahmen-Assistent – Suchen).....	35	Korrigieren des durch Quecksilberdampflampen verursachten Grünstichs in Bildbereichen.....	47		
Konstante Anzeige von Gesichtern in derselben Größe	35	Ändern der Bildqualität für Filme.....	48		
Verwenden des Selbstauslösers	37	Nützliche Aufnahmefunktionen	48		
Hinzufügen eines Datumsaufdrucks	38	Anzeigen des Gitternetzes	48		
Reihenaufnahme.....	39	Vergrößern des fokussierten Bereichs	49		
		Überprüfen auf geschlossene Augen	49		

Vor Verwendung

Grundlegendes Handbuch

Erweitertes Handbuch

Grundlagen der Kamera

Automatikmodus/Modus Hybrid Auto

Andere Aufnahmemodi

Modus P

Modi Tv, Av und M

Wiedergabemodus

WLAN-Funktionen

Einstellungsmenü

Zubehör

Anhang

Index



Aufnehmen mit von der Kamera festgelegten Einstellungen

Für die vollautomatische Auswahl mit optimalen Einstellungen für spezielle Szenen können Sie das Motiv und die Aufnahmebedingungen einfach von der Kamera ermitteln lassen.

Fotografieren

Movies

Aufnehmen (Smart Auto)

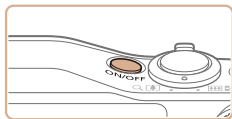

1 Schalten Sie die Kamera ein.

- Drücken Sie die Taste ON/OFF.
- Der Startbildschirm wird angezeigt.



2 Wechseln Sie in den Modus [AUTO].

- Drehen Sie das Modus-Wahlrad auf die Position [AUTO].
- Richten Sie die Kamera auf das Motiv. Während die Kamera die Szene ermittelt, hören Sie ein leises Klicken.
- Links oben im Bildschirm werden Symbole für die Szene und den Bildstabilisierungsmodus angezeigt (📖 32, 33).
- Die um die erkannten Motive angezeigten Rahmen weisen darauf hin, dass diese fokussiert sind.

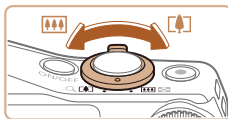

Zoombalken

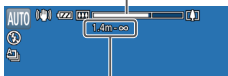

Fokusbereich (ca.)

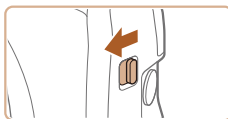
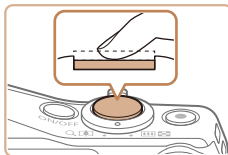

3 Richten Sie die Kamera auf den gewünschten Bildausschnitt.

- Zum schnellen Heran- oder Herauszoomen bewegen Sie den Zoomregler ganz in Richtung <📷> (Tele) oder <📷> (Weitwinkel) und zum langsamen Zoomen nur leicht in die gewünschte Richtung.

4 Machen Sie die Aufnahme.

Aufnehmen von Fotos

1 Stellen Sie scharf.

- Halten Sie den Auslöser angetippt. Nach der Fokussierung ertönen zwei Signaltöne, und um die fokussierten Bildbereiche werden AF-Rahmen eingeblendet.
- Sind mehrere Bereiche fokussiert, werden mehrere AF-Rahmen angezeigt.

- Wenn die Meldung [Blitz zuschalten] auf dem Bildschirm angezeigt wird, betätigen Sie den Schalter <⚡>, um den Blitz auszuklappen. Er wird während der Aufnahme ausgelöst. Wenn Sie den Blitz nicht verwenden möchten, drücken Sie ihn mit Ihrem Finger nach unten in das Kameragehäuse.

Vor Verwendung

Grundlegendes Handbuch

Erweitertes Handbuch

Grundlagen der Kamera

Automatikmodus/ Modus Hybrid Auto

Andere Aufnahmemodi

Modus P

Modi Tv, Av und M

Wiedergabemodus

WLAN-Funktionen

Einstellungsmenü

Zubehör

Anhang

Index



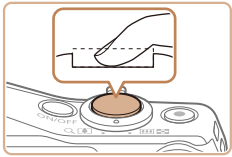

② Machen Sie die Aufnahme.

- Drücken Sie den Auslöser vollständig herunter.
- Während der Aufnahme ist das Auslösegeräusch der Kamera zu hören. Bei dunklen Lichtverhältnissen wird automatisch der Blitz ausgelöst, sofern Sie ihn ausgeklappt haben.
- Achten Sie darauf, die Kamera bis zum Ende des Auslösegeräuschs nicht zu bewegen.
- Nach dem Anzeigen der Aufnahme kehrt die Kamera wieder zum Aufnahmebildschirm zurück.

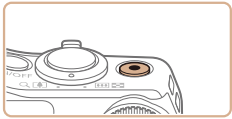

Abgelaufene Zeit



Aufnahmen von Movies

① Starten Sie die Aufnahme.

- Drücken Sie die Movie-Taste. Bei Aufnahmebeginn ertönt ein Signalton, und [●REC] sowie die abgelaufene Zeit werden angezeigt.
- Oben und unten auf dem Bildschirm werden schwarze Balken angezeigt, und das Motiv wird leicht vergrößert. Die schwarzen Balken weisen auf nicht aufgezeichnete Bildbereiche hin.
- Die um die erkannten Gesichter angezeigten Rahmen weisen darauf hin, dass diese fokussiert sind.
- Lassen Sie die Movie-Taste los, sobald die Aufzeichnung begonnen hat.

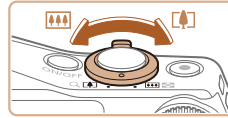

② Passen Sie die Größe des Motivs an, und wählen Sie bei Bedarf einen anderen Bildausschnitt aus.

- Wiederholen Sie die Vorgehensweise in Schritt 3 (S. 28), um die Größe des Motivs anzupassen. Beachten Sie jedoch, dass die Töne von Kamerafunktionen aufgezeichnet werden und Movies, die mit in blau dargestellten Zoomfaktoren aufgenommen wurden, körnig wirken.
- Wenn Sie den Bildausschnitt ändern, werden Fokus, Helligkeit und Farben automatisch angepasst.



③ Beenden Sie die Bildaufnahme.

- Drücken Sie die Movie-Taste erneut, um die Aufnahme zu beenden. Beim Beenden der Aufzeichnung ertönen zwei Signaltöne.
- Die Aufzeichnung wird automatisch beendet, wenn die Speicherkarte voll ist.



- Wird der Blitz während der Aufnahme ausgelöst, versucht die Kamera automatisch, die optimalen Farben für das Hauptmotiv und den Hintergrund zu erzielen (Weißabgleich für mehrere Bereiche).

Vor Verwendung

Grundlegendes Handbuch

Erweitertes Handbuch

Grundlagen der Kamera

Automatikmodus/Modus Hybrid Auto

Andere Aufnahmemodi

Modus P

Modi Tv, Av und M

Wiedergabemodus

WLAN-Funktionen

Einstellungsmenü

Zubehör

Anhang

Index



Aufnahmen im Modus Hybrid Auto

Sie können ein kurzes Movie über den Tag ganz einfach durch Aufnahmen von Fotos erstellen. Die Kamera zeichnet vor jeder Aufnahme zwei- bis viersekündige Videoclips der Szenen auf, die später in einem Filmtagebuch zusammengestellt werden.



1 Wechseln Sie in den Modus [Hybrid Auto].

- Befolgen Sie Schritt 2 unter „Aufnahmen (Smart Auto)“ (S. 28), und wählen Sie [Hybrid Auto] aus.

2 Richten Sie die Kamera auf den gewünschten Bildausschnitt.

- Befolgen Sie die Schritte 3 – 4 unter „Aufnahmen (Smart Auto)“ (S. 28), um den Bildausschnitt festzulegen und zu fokussieren.
- Eindrucksvollere Filmtagebücher erhalten Sie, indem Sie die Kamera vor dem Aufnehmen von Fotos ca. vier Sekunden lang auf das Motiv richten.

3 Machen Sie die Aufnahme.

- Befolgen Sie zum Aufnehmen eines Fotos Schritt 4 unter „Aufnahmen (Smart Auto)“ (S. 28).
- Die Kamera nimmt ein Foto und einen Videoclip auf. Der Videoclip, der mit der Aufnahme des Fotos und einem Verschlussgeräusch endet, stellt ein Kapitel im Filmtagebuch dar.



- Die Akkulebensdauer ist in diesem Modus kürzer als im Modus [AUTO], da für jede Aufnahme ein Movie für das Filmtagebuch aufgezeichnet wird.
- Wenn Sie direkt nach dem Einschalten der Kamera, dem Auswählen des Modus [Hybrid Auto] oder einer Benutzung der Kamera ein Foto aufnehmen, wird möglicherweise kein Movie für das Filmtagebuch aufgezeichnet.
- Durch den Kamerabetrieb bedingte Geräusche und Vibrationen werden ebenfalls im Filmtagebuch aufgezeichnet.



- Die Qualität des Filmtagebuchs ist [HD 60P] und kann nicht geändert werden.
- Es werden keine Töne beim Antippen des Auslösers oder beim Verwenden des Selbstauslösers wiedergegeben (S. 146).
- Movies für das Filmtagebuch werden in den folgenden Fällen als separate Moviedateien gespeichert, auch wenn sie am gleichen Tag im Modus [Hybrid Auto] aufgezeichnet wurden.
 - Wenn die Filmtagebuchdatei eine Größe von ca. 4 GB erreicht oder die Gesamtaufnahmezeit etwa 13 Minuten und 20 Sekunden beträgt
 - Wenn das Filmtagebuch geschützt ist (S. 98)
 - Wenn die Einstellungen zur Sommerzeit (S. 15) oder Zeitzone (S. 147) geändert werden
 - Wenn ein neuer Ordner erstellt wird (S. 151)
- Aufgezeichnete Verschlussgeräusche können nicht geändert oder gelöscht werden.
- Wenn Filmtagebücher ohne Fotos aufgezeichnet werden sollen, passen Sie die Einstellung im Voraus entsprechend an. Wählen Sie MENU (S. 24) > Registerkarte [Kamera] > [Filmtagebuchtyp] > [Keine Standb.] aus.
- Die einzelnen Kapitel können bearbeitet werden (S. 112).

Movies aus einem Filmtagebuch wiedergeben

Zur Wiedergabe eines Filmtagebuchs zeigen Sie eine Fotoaufnahme im Modus [Hybrid Auto] an oder geben das Datum des gewünschten Filmtagebuchs ein (S. 91).

Vor Verwendung

Grundlegendes Handbuch

Erweitertes Handbuch

Grundlagen der Kamera

Automatikmodus/Modus Hybrid Auto

Andere Aufnahmemodi

Modus P

Modi Tv, Av und M

Wiedergabemodus

WLAN-Funktionen

Einstellungsmenü

Zubehör

Anhang

Index



Fotografieren/Movies

- ! Wenn die Kamera eingeschaltet wird, während Sie die Taste <DISP.> gedrückt halten, gibt die Kamera keine Töne mehr aus. Um die Töne wieder einzuschalten, drücken Sie die Taste <MENU>, wählen [Stummschaltung] auf der Registerkarte [f] und dann mit den Tasten <◀><▶> [Aus] aus.

Fotografieren

- ! Wird das blinkende Symbol [📷] angezeigt, besteht die Gefahr von unscharfen Bildern durch Kameraverwacklungen. Setzen Sie die Kamera in diesem Fall auf ein Stativ auf, oder ergreifen Sie andere Maßnahmen, um die Kamera ruhig zu halten.
- Falls Ihre Aufnahmen trotz Verwendung des Blitzes dunkel sind, gehen Sie näher an das Motiv heran. Einzelheiten zur Blitzreichweite finden Sie unter „Blitzbereich“ (📖190).
- Die Entfernung zum Motiv ist möglicherweise zu gering, wenn beim Antippen des Auslösers lediglich ein Signalton ertönt. Einzelheiten zum Fokussierbereich (Aufnahmebereich) finden Sie unter „Aufnahmebereich“ (📖190).
- Um rote Augen zu verringern und die Fokussierung zu vereinfachen, wird die Lampe bei Aufnahmen in dunklen Lichtverhältnissen möglicherweise aktiviert.
- Die Anzeige des blinkenden Symbols [⚡] bei einem Aufnahmeversuch weist darauf hin, dass der Blitz lädt und die Aufnahme erst nach Abschluss des Ladevorgangs erfolgen kann. Die Aufnahme kann fortgesetzt werden, sobald der Blitz bereit ist. Sie können den Auslöser entweder vollständig herunterdrücken und warten oder den Auslöser loslassen und erneut drücken.
- Das Auslösegeräusch wird nicht wiedergegeben, wenn die Symbole Schlafend und Babys (schlafend) (📖32) angezeigt werden.
- Zwar können Sie vor dem Erscheinen des Aufnahmebildschirms weitere Fotos aufnehmen, Fokus, Helligkeit und Farben richten sich jedoch möglicherweise nach der vorhergehenden Aufnahme.



- Sie können die Dauer der Anzeige von Bildern nach dem Aufnehmen einstellen (📖51).

Movies

- ! Wenn Sie mit der Kamera mehrere Movies über einen längeren Zeitraum aufnehmen, kann sie warm werden. Dies deutet nicht auf einen Schaden hin.



- Drücken Sie den Blitz vor einer Movieaufnahme mit Ihrem Finger nach unten in das Gehäuse. Berühren Sie während der Movieaufnahme nicht das Mikrofon. Bleibt der Blitz ausgeklappt oder wird das Mikrofon verdeckt, wird unter Umständen kein Ton aufgezeichnet oder der aufgezeichnete Ton klingt gedämpft.
- Berühren Sie bei der Movieaufnahme keine Bedienelemente außer der Movie-Taste, da die von der Kamera erzeugten Geräusche aufgezeichnet werden.
- Sobald die Filmaufnahme beginnt, ändert sich der Bildanzeigebereich und Motive werden vergrößert dargestellt, um Verwacklungskorrekturen zu ermöglichen. Zum Aufnehmen von Motiven in der vor der Aufnahme angezeigten Größe, passen Sie die Bildstabilisierungseinstellungen an (📖83).
- Die Tonaufzeichnung erfolgt in Stereo.
- Tonverzerrungen bei Aufzeichnungen mit starkem Wind können reduziert werden. Wenn diese Option jedoch an Orten ohne Wind verwendet wird, kann dies zu unnatürlichem Ton in der Aufzeichnung führen. Weht kein starker Wind, wählen Sie MENU (📖24) > Registerkarte [📷] > [Windschutz] > [Aus] aus.



Vor Verwendung

Grundlegendes Handbuch

Erweitertes Handbuch

Grundlagen der Kamera

Automatikmodus/Modus Hybrid Auto

Andere Aufnahmemodi

Modus P

Modi Tv, Av und M

Wiedergabemodus

WLAN-Funktionen

Einstellungsmenü

Zubehör





Anhang

Index



Symbole für Szenen









In den Modi  und **[AUTO]** werden die von der Kamera ermittelten Aufnahmeszenen durch ein Symbol auf dem Bildschirm gekennzeichnet, und die entsprechenden Einstellungen für die optimale Fokussierung, Helligkeit und Farbe des Motivs werden automatisch ausgewählt. Je nach Szene werden möglicherweise Reihenaufnahmen vorgenommen ([B33](#)).

Hintergrund \ Motiv	Hintergrund	Normal	Gegenlicht	Dunkel*	Sonnenuntergang	Spotlights
Menschen					–	
In Bewegung				–	–	–
Schatten im Gesicht			–	–	–	–
Lächeln				–	–	–
Schlafen				–	–	–
Babys				–	–	–
Lächeln				–	–	–
Schlafen				–	–	–
Kinder (In Bewegung)				–	–	–
Andere Motive		AUTO				
In Bewegung				–	–	–
Im Nahbereich				–	–	

* Mit Stativ

Die Hintergrundfarbe der Symbole ist hellblau, wenn der Hintergrund ein blauer Himmel ist, sie ist dunkelblau, wenn der Hintergrund dunkel ist, und bei jedem anderen Hintergrund ist sie grau.

Die Hintergrundfarbe der Symbole ist hellblau, wenn der Hintergrund ein blauer Himmel ist und bei jedem anderen Hintergrund grau.

- Die Hintergrundfarbe von , , ,  und  ist dunkelblau, die Hintergrundfarbe von  orange.
 - Beim Aufnehmen von Movies werden nur die Symbole für Menschen, Andere Motive und Im Nahbereich angezeigt.
 - Beim Aufnehmen im Modus  werden nur die Symbole für Menschen, Schatten im Gesicht, Andere Motive und Im Nahbereich angezeigt.
 - Beim Aufnehmen mit dem Selbstauslöser werden die Symbole für Menschen (In Bewegung), Lächeln, Schlafen, Babys (Lächeln), Babys (Schlafen), Kinder und Andere Motive (In Bewegung) nicht angezeigt.
 - Die folgenden Symbole werden nur im Auslösemodus  ([B33](#), [B39](#)) angezeigt, sofern für [Hg-Lampe Korr.] [An] eingestellt ist und Szenen automatisch korrigiert werden ([B47](#)): Lächeln, Schlafen, Babys (Lächeln), Babys (Schlafen) und Kinder.
 - Wird der Blitz auf  eingestellt, werden die Gegenlicht-Symbole für Lächeln und Kinder nicht angezeigt.
 - Die Symbole für Babys, Babys (Lächeln), Babys (Schlafen) und Kinder werden angezeigt, wenn [Ges.erkenn.] auf [An] gesetzt ist und das Gesicht eines gespeicherten Babys (unter zwei Jahren) oder Kindes (zwischen zwei und zwölf Jahren) erkannt wird ([B40](#)). Überprüfen Sie deshalb vorher, ob das Datum und die Uhrzeit richtig eingestellt sind ([B14](#)).
- ⚠ Versuchen Sie, im Modus **[P]** ([B68](#)) aufzunehmen, wenn das Symbol für die Szene nicht den tatsächlichen Aufnahmebedingungen entspricht oder die Aufnahme mit dem gewünschten Effekt bzw. der gewünschten Farbe oder Helligkeit nicht möglich ist.

Vor Verwendung

Grundlegendes Handbuch

Erweitertes Handbuch

Grundlagen der Kamera

Automatikmodus/Modus Hybrid Auto

Andere Aufnahmemodi

Modus P

Modi Tv, Av und M

Wiedergabemodus

WLAN-Funktionen

Einstellungsmenü



Zubehör



Anhang

Index



Szenen für Reihenaufnahmen



Wenn bei Fotoaufnahmen die folgenden Symbole für Szenen angezeigt werden, nimmt die Kamera kontinuierlich Bilder auf. Wenn ein Symbol aus der Tabelle unten angezeigt wird und Sie den Auslöser antippen, wird eines der folgenden Symbole angezeigt, um Sie darüber zu informieren, dass die Kamera Reihenaufnahmen vornimmt: ,  oder .

Lächeln (einschließlich Babys)	 : Die Kamera nimmt aufeinanderfolgende Bilder auf und analysiert Details wie Gesichtsausdrücke, um nur das als am besten eingestufte Bild zu speichern.
Schlafen (einschließlich Babys)	 : Ermöglicht schöne Aufnahmen von schlafenden Gesichtern durch die Kombination aufeinanderfolgender Bilder, um Kameraverwacklungen und Bildrauschen zu reduzieren. Das AF-Hilfssicht leuchtet nicht auf, der Blitz löst nicht aus, und das Auslösegeräusch ist nicht zu hören.
Kinder	 : Um bei Szenen mit sich bewegenden Kindern keine Gelegenheit für eine schöne Aufnahme zu verpassen, nimmt die Kamera bei jedem Auslösen jeweils drei Bilder hintereinander auf.















- Es ist möglich, dass in einigen Szenen nicht die erwarteten Bilder gespeichert werden bzw. Bilder nicht wie erwartet aussehen.
- Die Einstellungen für Fokus, Bildhelligkeit und Farbe werden durch die erste Aufnahme festgelegt.



- Wenn Sie nur einzelne Bilder aufnehmen möchten, drücken Sie die Taste , und wählen Sie im Menü  und dann  aus.



Symbole für die Bildstabilisierung

Die optimale Bildstabilisierung für die Aufnahmebedingungen wird automatisch angewendet (Intelligente IS). Zusätzlich werden in den Modi  und  die folgenden Symbole angezeigt.

	Bildstabilisierung für Fotoaufnahmen (Normal)		Bildstabilisierung für Filme, reduziert starke Verwacklungen wie beispielsweise beim Gehen (Dynamisch)
	Bildstabilisierung für Fotoaufnahmen beim Schwenken (Schwenken)*		Bildstabilisierung für langsame Kameraverwacklungen, beispielsweise bei Filmaufnahmen mit Teleeinstellung (Powered)
 	Bildstabilisierung für Makroaufnahmen (Hybrid-IS) Während des Filmens wird  angezeigt, und es wird die Bildstabilisierung für Makrofilme verwendet.	 	Keine Bildstabilisierung, da die Kamera auf ein Stativ aufgesetzt ist oder durch andere Hilfsmittel ruhig gehalten wird. Während des Filmens wird jedoch  angezeigt, und es wird Bildstabilisierung verwendet, um Wind und anderen Vibrationsquellen entgegenzuwirken (Stativ-IS).

* Wird angezeigt, wenn Sie beim Aufnehmen schwenken, um Motiven mit der Kamera zu folgen. Wenn Sie der horizontalen Bewegung von Motiven folgen, wird nur die vertikale Verwacklung durch die Bildstabilisierung ausgeglichen, während die horizontale Bildstabilisierung deaktiviert wird. Wenn Sie hingegen der vertikalen Bewegung von Motiven folgen, wird nur die horizontale Verwacklung durch die Bildstabilisierung korrigiert.



- Um die Bildstabilisierung abzubrechen, setzen Sie [IS Modus] auf [Aus]  82).
- In diesem Fall wird kein Symbol für die Bildstabilisierung angezeigt.
- Im Modus  wird das Symbol  nicht angezeigt.



Auf dem Bildschirm angezeigte Rahmen

Im Modus [AUTO] werden verschiedene Rahmen angezeigt, sobald die Kamera die Motive erkennt, auf die Sie die Kamera richten.

- Ein weißer Rahmen wird um das Motiv (oder das Gesicht einer Person) angezeigt, das als das Hauptmotiv erkannt wird, und graue Rahmen werden um die anderen erkannten Gesichter angezeigt. Rahmen folgen sich bewegenden Motiven innerhalb eines bestimmten Bereichs, um sie zu fokussieren.

Wenn die Kamera eine Motivbewegung erkennt, wird jedoch nur der weiße Rahmen weiterhin auf dem Bildschirm angezeigt.

- Wenn Sie den Auslöser antippen und die Kamera eine Motivbewegung erkennt, wird ein blauer Rahmen angezeigt und Fokus und Bildhelligkeit werden kontinuierlich angepasst (Servo AF).



- Versuchen Sie, im Modus [P] (📖68) aufzunehmen, wenn keine Rahmen angezeigt werden, Rahmen nicht um die gewünschten Motive angezeigt werden oder Rahmen auf dem Hintergrund bzw. ähnlichen Bereichen angezeigt werden.

Häufig verwendete, praktische Funktionen

Heranzoomen von Motiven (Digitalzoom)

Wenn Motive für den herkömmlichen optischen Zoom zu weit entfernt sind, können Sie den Digitalzoom verwenden, um sie um einen Faktor von ca. 120x zu vergrößern.

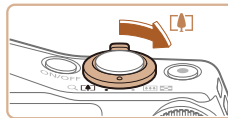

1 Bewegen Sie den Zoomregler in Richtung <📷>.

- Halten Sie den Regler gedrückt, bis der Zoomvorgang abgeschlossen ist.
- Der Zoomvorgang stoppt, wenn der größtmögliche Zoomfaktor erreicht wurde (bevor das Bild merklich körnig ist). Dies wird auf dem Bildschirm angezeigt.

2 Bewegen Sie den Zoom-Regler erneut in Richtung <📷>.

- Die Kamera zoomt noch stärker auf das Motiv.



- Wenn Sie den Zoom-Regler bewegen, wird der Zoombalken angezeigt (auf dem die Zoomposition angezeigt wird). Die Farbe des Zoombalkens verändert sich je nach Zoombereich.
 - Weißer Bereich: optischer Zoombereich, in dem das Bild nicht körnig wirkt.
 - Gelber Bereich: digitaler Zoombereich, in dem das Bild nicht merklich körnig ist (ZoomPlus).
 - Blauer Bereich: digitaler Zoombereich, in dem das Bild körnig wirkt. Der blaue Bereich ist bei einigen Auflösungseinstellungen (📖46) nicht verfügbar. Folgen Sie Schritt 1, um den maximalen Zoomfaktor zu erzielen.





- Um den Digitalzoom zu deaktivieren, wählen Sie MENU (📖24) > Registerkarte [📷] > [Digitalzoom] > [Aus] aus.

Fotoaufnahmen

Movies

Erneutes Ausrichten der Kamera auf nach dem Zoomvorgang verlorene Motive (Rahmen-Assistent – Suchen)

Wenn Sie ein Motiv im herangezoomten Zustand nicht mehr finden, kann es hilfreich sein, kurzzeitig wieder herauszuzoomen.



1 Suchen Sie nach dem aus den Augen verlorenen Motiv.

- Drücken Sie die Taste <📷>, und halten Sie sie gedrückt.
- Die Kamera zoomt heraus, und um den zuvor angezeigten Bereich (vor dem Drücken der Taste <📷>) erscheint ein weißer Rahmen.

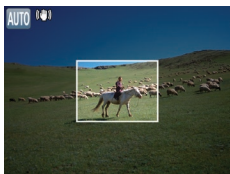

2 Richten Sie die Kamera auf das Motiv aus.

- Richten Sie die Kamera so aus, dass sich das Motiv im weißen Rahmen befindet. Lassen Sie die Taste <📷> dann los.
- Die vorherige Vergrößerung wird wiederhergestellt, so dass der in Weiß umrissene Bereich den Bildschirm erneut ausfüllt.



- Während die Kamera herausgezoomt ist, werden einige Aufnahmeinformationen nicht angezeigt.
- Während einer Movieaufnahme wird der weiße Rahmen nicht angezeigt, wenn Sie die Taste <📷> drücken. Beachten Sie auch, dass Änderungen des Zoomfaktors und die Betriebsgeräusche der Kamera aufgezeichnet werden.



- Wenn Sie mit dem Zoomfaktor auf dem Bildschirm in Schritt 1 aufnehmen möchten, drücken Sie den Auslöser vollständig herunter.
- Sie können den Zoomfaktor, zu dem die Kamera nach Nutzung des Zoomrahmen-Assistenten zurückkehrt (wenn Sie die Taste <📷> loslassen), anpassen, indem Sie den Zoom-Regler verschieben, wenn Sie die Taste <📷> gedrückt halten, um die Größe des weißen Rahmens anzupassen.
- Um anzupassen, wie stark die Kamera beim Drücken der Taste <📷> herauszoomt, greifen Sie auf MENU (📖24) zu, und wählen Sie eine der drei Stufen unter Registerkarte [📷] > [📷 Anzeigebeleg.] aus.
- Der Zoomfaktor kann über die Taste <📷> nicht geändert werden, nachdem Sie den Auslöser bei Verwendung des Selbstauslösermodus vollständig heruntergedrückt haben (📖37).

Fotoaufnahmen

Movies

Konstante Anzeige von Gesichtern in derselben Größe

Wenn das Gesicht einer Person erkannt wird (📖76), versucht die Kamera, die Größe des Gesichts relativ zum Bildschirm beizubehalten. Wenn sich die Person nähert, zoomt die Kamera automatisch aus (und umgekehrt).

1 Legen Sie die gewünschte Gesichtsgröße fest.

- Bewegen Sie den Zoomregler, bis das Gesicht die gewünschte Größe relativ zum Bildschirm hat.

2 Wechseln Sie in den [📷 Auto] Modus.

- Drücken Sie kurz die Taste <📷>.
- [📷 Auto: An] wird angezeigt.

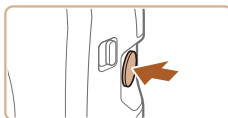

Vor Verwendung

Grundlegendes Handbuch

Erweitertes Handbuch

Grundlagen der Kamera

Automatikmodus/ Modus Hybrid Auto

Andere Aufnahmemodi

Modus P

Modi Tv, Av und M

Wiedergabemodus

WLAN-Funktionen

Einstellungsmenü

Zubehör

Anhang

Index





3 Wählen Sie das Gesicht aus.

- Sobald Gesichter erkannt wurden, wird angezeigt.
 - Wenn mehrere Gesichter erkannt wurden, wechseln Sie mit der Taste <▲> zum gewünschten Motiv.
 - Das Gesicht, dessen Größe die Kamera beibehält, wird von umgeben.
- ### 4 Machen Sie die Aufnahme.
- Auch nach dem Auslösen wird das in konstanter Größe angezeigte Gesicht von einem umgeben.
 - Durch erneutes Drücken der Taste <◀> wird die Gesichtsanzeige in konstanter Größe beendet. Auto: Aus wird angezeigt.



- Gesichter können bei bestimmten Zoomfaktoren, wenn die betreffende Person ihren Kopf neigt oder nicht direkt zur Kamera blickt, möglicherweise nicht in konstanter Größe angezeigt werden.
- Beim Aufnehmen von Filmen werden Änderungen des Zoomfaktors und die Betriebsgeräusche der Kamera aufgezeichnet.
- Im Automatikmodus werden einige Aufnahmeinformationen nicht angezeigt, und einige Aufnahmeeinstellungen können nicht konfiguriert werden.



- Wenn sich die Person, deren Gesicht von umgeben ist, zum Bildschirmrand bewegt, zoomt die Kamera automatisch heraus, damit die Person sichtbar bleibt.
- Das Umschalten von zu einem anderen Gesicht mit der Taste <▲> in Schritt 3 ist beim Filmen nicht möglich.
- Der Zoomfaktor bleibt gleich, nachdem Sie den Auslöser im Selbstauslösermodus (37) vollständig heruntergedrückt haben, auch wenn sich die relative Gesichtgröße ändert.
- Diese Funktion wird auch durch Drücken der Taste <◀> nicht aktiviert, wenn Sie MENU (24) > Registerkarte > Auto: Aus > [Aus] ausgewählt haben.

■ Einfache Neuausrichtung auf verlorene Motive

Wenn ein Motiv beim Heranzoomen aus dem Fokus gerät und Sie die Kamera bewegen, um es wiederzufinden, kann die Kamera automatisch herauszoomen, um Sie bei der Suche nach dem Motiv zu unterstützen.

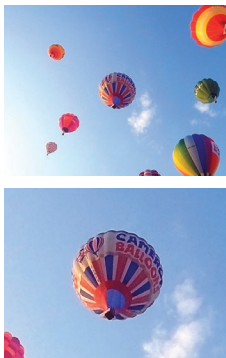

- Das Zoomen ist nicht möglich, während der Auslöser angetippt ist.

1 Wechseln Sie in den Automatikmodus (35).

2 Suchen Sie nach dem aus den Augen verlorenen Motiv.

- Wenn Sie die Kamera bei der Suche nach dem Motiv bewegen, zoomt die Kamera heraus, um Sie zu unterstützen.

3 Richten Sie die Kamera auf das Motiv aus.

- Sobald Sie das Motiv gefunden haben und die Kamerabewegung beenden, zoomt die Kamera wieder heran.

4 Machen Sie die Aufnahme.

- Drücken Sie die Taste <◀> erneut, um diesen Modus zu beenden. Auto: Aus wird angezeigt.



Verwenden des Selbstauslösers

Mit dem Selbstauslöser kann die fotografierende Person in ein Gruppenfoto oder andere zeitgesteuerte Aufnahmen mit aufgenommen werden. Die Aufnahme wird etwa 10 Sekunden nach Drücken des Auslösers vorgenommen.



1 Konfigurieren Sie die Einstellung.

- Drücken Sie die Taste <▼>, wählen Sie [SELF-TIMER] aus (drücken Sie entweder die Tasten <◀><▶>, oder drehen Sie das Wahlrad <⊙>), und drücken Sie dann die Taste <FUNC.SET>.
- Danach wird [SELF-TIMER] angezeigt.

2 Machen Sie die Aufnahme.

- Für Fotoaufnahmen: Tippen Sie den Auslöser an, um das Motiv zu fokussieren, und drücken Sie ihn dann vollständig herunter.
- Für Movies: Drücken Sie die Movie-Taste.

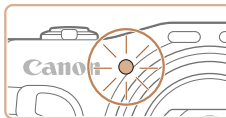

- Nach dem Starten des Selbstauslösers blinkt die Lampe, und ein Selbstauslöserton ertönt.
- Zwei Sekunden vor der Aufnahme werden das Blinken der Lampe und der Selbstauslöserton schneller. (Die Lampe leuchtet bei Auslösung des Blitzes weiterhin.)
- Drücken Sie die Taste <MENU>, um eine Aufnahme nach Verwenden des Selbstauslösers abzubreaken.
- Um die ursprüngliche Einstellung wiederherzustellen, wählen Sie [OFF] in Schritt 1 aus.

Verwenden des Selbstauslösers zur Vermeidung von Kamerabewegungen

Mit dieser Option erfolgt die Aufnahme mit einer Verzögerung von ca. zwei Sekunden nach dem Drücken des Auslösers. Wenn die Kamera beim Drücken des Auslösers bewegt wird, wirkt sich das nicht auf die Aufnahme aus.



- Befolgen Sie Schritt 1 unter „Verwenden des Selbstauslösers“ (S. 37), und wählen Sie [ON] aus.
- Danach wird [ON] angezeigt.
- Befolgen Sie Schritt 2 unter „Verwenden des Selbstauslösers“ (S. 37), um eine Aufnahme zu machen.



Einstellen des Selbstauslösers

Sie können die Verzögerung (0 – 30 Sekunden) und die Anzahl der Aufnahmen (1 – 10) festlegen.

1 Wählen Sie [C] aus.

- Befolgen Sie Schritt 1 unter „Verwenden des Selbstauslösers“ (📖37), wählen Sie [C] aus, und drücken Sie dann sofort die Taste <MENU>.

2 Konfigurieren Sie die Einstellung.

- Drücken Sie die Tasten <▲><▼>, um [Vorlauf] oder [Aufnahmen] auszuwählen.
- Wählen Sie mit den Tasten <◀><▶> oder durch Drehen des Wahlrads <⦿> einen Wert aus. Drücken Sie anschließend die Taste <FUNC/SET>.
- Danach wird [C] angezeigt.
- Befolgen Sie Schritt 2 unter „Verwenden des Selbstauslösers“ (📖37), um eine Aufnahme zu machen.



- Bei Movieaufnahmen mit dem Selbstauslöser stellt [Vorlauf] die Verzögerung bis zum Aufzeichnungsbeginn dar. Die Einstellung [Aufnahmen] hat jedoch keine Auswirkung.



- Wenn Sie mehrere Aufnahmen angeben, werden die Einstellungen für Bildhelligkeit und Weißabgleich durch die erste Aufnahme festgelegt. Wenn der Blitz auslöst oder Sie viele Aufnahmen angegeben haben, erhöht sich der Abstand zwischen den Aufnahmen. Die Aufnahme wird automatisch beendet, wenn die Speicherkarte voll ist.
- Wenn für die Verzögerung mehr als zwei Sekunden festgelegt werden, wird das Intervall der Selbstauslöser-Lampe und des Selbstauslösertons zwei Sekunden vor der Aufnahme kürzer. (Die Lampe leuchtet bei Auslösung des Blitzes weiterhin.)

Hinzufügen eines Datumsaufdrucks

Die Kamera kann das Datum der Aufnahme in die rechte untere Ecke von Bildern einfügen.

Beachten Sie jedoch, dass Datumsaufdrucke nicht bearbeitet oder entfernt werden können. Überprüfen Sie daher vorher, ob Datum und Uhrzeit korrekt sind (📖14).

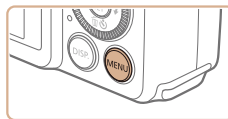

1 Konfigurieren Sie die Einstellung.

- Drücken Sie die Taste <MENU>, und wählen Sie [Dat.aufd.] auf der Registerkarte [📷] und dann die gewünschte Option aus (📖24).
- Sobald die Einstellung vorgenommen wurde, wird [📅] angezeigt.

2 Machen Sie die Aufnahme.

- Während Sie aufnehmen, fügt die Kamera das Datum oder die Uhrzeit der Aufnahme in die rechte untere Ecke der Bilder ein.
- Wählen Sie in Schritt 1 die Option [Aus] aus, um die ursprüngliche Einstellung wiederherzustellen.



- Datumsaufdrucke lassen sich nicht bearbeiten oder entfernen.





- Aufnahmen, die ohne Datumsaufdruck gemacht wurden, können folgendermaßen mit Datumsaufdruck gedruckt werden.
Wenn Sie dies jedoch bei Bildern ausführen, die bereits mit einem Datumsaufdruck versehen sind, werden diese Angaben möglicherweise zweimal gedruckt.
- Drucken Sie Bilder mithilfe der Druckerfunktionen (📖163).
- Verwenden Sie zum Ausdrucken die DPOF-Einstellungen der Kamera (📖167).
- Verwenden Sie zum Drucken die Software, die Sie von der Canon-Website heruntergeladen haben (📖160).

Reihenaufnahme

Drücken Sie im Modus [AUTO] den Auslöser vollständig herunter, um kontinuierlich zu fotografieren.

Einzelheiten zur Geschwindigkeit von Reihenaufnahmen finden Sie unter „Reihenaufnahmegeschwindigkeit“ (📖190).



1 Konfigurieren Sie die Einstellung.

- Drücken Sie die Taste <FUNC. SET>, und wählen Sie im Menü [A] und dann [] aus (📖23).
- Danach wird [] angezeigt.

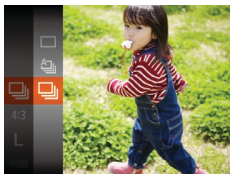

2 Machen Sie die Aufnahme.

- Drücken Sie den Auslöser vollständig herunter, um kontinuierlich zu fotografieren.



- Bei Reihenaufnahmen werden Position/Stufe von Fokus und Belichtung beim Antippen des Auslösers festgelegt.
- Kann nicht in Kombination mit dem Selbstauslöser (📖37) verwendet werden.
- Abhängig von den Aufnahmebedingungen, den Kameraeinstellungen und der Zoomposition unterbricht die Kamera das Aufnehmen möglicherweise vorübergehend oder die Geschwindigkeit der Reihenaufnahmen verringert sich.
- Je mehr Bilder gemacht werden, desto langsamer die Aufnahme.
- Bei Blitzauslösung verlangsamt sich die Aufnahmegeschwindigkeit unter Umständen.
- Der Weißabgleich für mehrere Bereiche (📖29) ist nicht verfügbar. Entsprechend ist für [Hg-Lampe Korr.] (📖47) [Aus] eingestellt, und diese Einstellung kann nicht geändert werden.



Verwenden der Gesichtserkennung

Wenn Sie eine Person im Voraus speichern, erkennt die Kamera das Gesicht dieser Person und passt Fokus, Helligkeit und Farbe für diese Person bei der Aufnahme an. Im Modus [AUTO] kann die Kamera Babys und Kinder auf der Basis zugewiesener Geburtsdaten erkennen und die Einstellungen bei der Aufnahme für sie optimieren.

Diese Funktion ist ebenfalls nützlich, wenn Sie eine große Anzahl an Bildern nach einer bestimmten gespeicherten Person durchsuchen (📖93).

Persönliche Informationen

- Informationen wie Bilder eines Gesichts (Gesichtsinfo), die mit der Funktion zur Gesichtserkennung gespeichert wurden, und persönliche Informationen (Name, Geburtsdatum) werden in der Kamera gespeichert. Wenn gespeicherte Personen erkannt werden, werden ihre Namen zudem in Fotos aufgezeichnet. Seien Sie bei der Verwendung der Funktion zur Gesichtserkennung (Gesichts-ID) vorsichtig, wenn Sie die Kamera oder Bilder mit anderen teilen und Sie Bilder im Internet veröffentlichen, wo diese von vielen anderen Personen betrachtet werden können.
- Wenn Sie die Kamera entsorgen oder an eine andere Person übergeben, nachdem Sie die Funktion zur Gesichtserkennung verwendet haben, achten Sie darauf, alle Informationen (gespeicherte Gesichter, Namen und Geburtsdaten) von der Kamera zu löschen (📖45).

Speichern von Gesichts-ID-Informationen

Sie können Informationen (Gesichtsinfo, Namen, Geburtstage) für bis zu 12 Personen speichern, um diese mit der Funktion zur Gesichtserkennung zu verwenden.



1 Rufen Sie den Einstellungsbildschirm auf.

- Drücken Sie die Taste <MENU>, und wählen Sie [Gesichts-ID-Einstellungen] auf der Registerkarte [📷] aus. Drücken Sie dann die Taste <FUNC SET> (📖24).
- Drücken Sie die Tasten <▲><▼>, oder drehen Sie das Wahrad <🌀>, um [Zu Reg. zufüg.] auszuwählen. Drücken Sie anschließend die Taste <FUNC SET>.
- Drücken Sie die Tasten <▲><▼>, oder drehen Sie das Wahrad <🌀>, um [Neues Gesicht zufüg.] auszuwählen. Drücken Sie anschließend die Taste <FUNC SET>.

Vor Verwendung

Grundlegendes Handbuch

Erweitertes Handbuch

Grundlagen der Kamera

Automatikmodus/Modus Hybrid Auto

Andere Aufnahmemodi

Modus P

Modi Tv, Av und M

Wiedergabemodus

WLAN-Funktionen

Einstellungsmenü

Zubehör

Anhang

Index





2 Speichern Sie Gesichtsinformationen.

- Richten Sie die Kamera so auf das Gesicht der zu speichernden Person, dass es sich innerhalb des grauen Rahmens in der Bildschirmmitte befindet.
- Ein weißer Rahmen auf dem Gesicht der Person gibt an, dass die Person erkannt wurde. Stellen Sie sicher, dass um das Gesicht ein weißer Rahmen angezeigt wird, und nehmen Sie auf.
- Wenn das Gesicht nicht erkannt wird, können Sie Gesichtsinformationen nicht speichern.
- Wenn [Auswählen?] angezeigt wird, drücken Sie die Tasten <◀><▶>, oder drehen Sie das Wahhrad <⦿>, um [OK] auszuwählen, und drücken Sie dann die Taste <FUNC SET>.
- Der Bildschirm [Profil ändern] wird angezeigt.

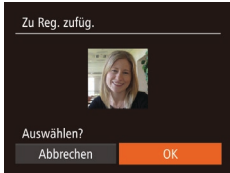

3 Erfassen Sie den Namen und den Geburtstag der Person.

- Drücken Sie die Taste <FUNC SET>, um die Tastatur anzuzeigen, und geben Sie den Namen ein (📖25).

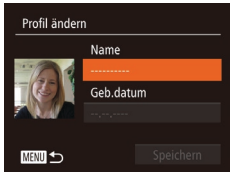

- Wählen Sie zum Erfassen eines Geburtstags auf dem Bildschirm [Profil ändern] die Option [Geb.datum] aus (drücken Sie die Tasten <▲><▼>, oder drehen Sie das Wahhrad <⦿>), und drücken Sie dann die Taste <FUNC SET>.
- Drücken Sie die Tasten <◀><▶>, um eine Option auszuwählen.
- Drücken Sie die Tasten <▲><▼>, oder drehen Sie das Wahhrad <⦿>, um das Datum anzugeben.
- Drücken Sie abschließend die Taste <FUNC SET>.

Vor Verwendung

Grundlegendes Handbuch

Erweitertes Handbuch

Grundlagen der Kamera

Automatikmodus/Modus Hybrid Auto

Andere Aufnahmemodi

Modus P

Modi Tv, Av und M

Wiedergabemodus

WLAN-Funktionen

Einstellungsmenü

Zubehör

Anhang

Index





4 Speichern Sie die Einstellungen.

- Drücken Sie die Tasten <▲><▼>, oder drehen Sie das Wahlrad <⦿>, um [Speichern] auszuwählen. Drücken Sie anschließend die Taste <FUNC SET>.
- Wenn eine Meldung angezeigt wird, drücken Sie die Tasten <◀><▶>, oder drehen Sie das Wahlrad <⦿>, um [Ja] auszuwählen, und drücken Sie dann die Taste <FUNC SET>.

5 Fahren Sie mit dem Speichern von Gesichtsinformationen fort.

- Wiederholen Sie Schritt 2, um bis zu vier weitere Punkte zu Gesichtsinformationen (Ausdrücke oder Winkel) zu speichern.
- Gespeicherte Gesichter werden einfacher erkannt, wenn Sie eine Vielzahl von Gesichtsinformationen hinzufügen. Fügen Sie neben der Aufnahme von vorne eine Aufnahme leicht von der Seite, eine Aufnahme, auf der die Person lächelt, sowie Innen- und Außenaufnahmen hinzu.



- Wenn Sie der Vorgehensweise in Schritt 2 folgen, wird der Blitz nicht ausgelöst.
- Wenn Sie in Schritt 3 kein Geburtsdatum speichern, werden die Symbole „Babys“ und „Kinder“ (📖32) im Modus [AUTO] nicht angezeigt.



- Sie können gespeicherte Gesichtsinformationen überschreiben und Gesichtsinformationen zu einem späteren Zeitpunkt hinzufügen, wenn Sie nicht alle 5 Informationsbereiche (📖44) gefüllt haben.



Aufnahme

Wenn Sie eine Person im Voraus speichern, wählt die Kamera die Person als Hauptmotiv und optimiert Fokus, Helligkeit und Farbe für diese Person bei der Aufnahme.



- Wenn Sie die Kamera auf ein Motiv richten, werden die Namen von bis zu 3 gespeicherten Personen angezeigt, sofern sie erkannt werden.
- Machen Sie die Aufnahme.
- Die angezeigten Namen werden in Fotos aufgezeichnet. Selbst wenn Personen erkannt, ihre Namen jedoch nicht angezeigt werden, werden die Namen (von bis zu 5 Personen) im Bild aufgezeichnet.



- Es ist möglich, dass die Kamera versehentlich eine andere Person als eine gespeicherte Person identifiziert, falls sich diese ähnlich sehen.

Vor Verwendung

Grundlegendes Handbuch

Erweitertes Handbuch

Grundlagen der Kamera

Automatikmodus/ Modus Hybrid Auto

Andere Aufnahmemodi

Modus P

Modi Tv, Av und M

Wiedergabemodus

WLAN-Funktionen

Einstellungsmenü

Zubehör

Anhang

Index





- Gespeicherte Personen werden möglicherweise nicht ordnungsgemäß erkannt, wenn das aufgenommene Bild oder die Szene erheblich von den gespeicherten Gesichtsinformationen abweicht.
- Falls ein gespeichertes Gesicht gar nicht oder nicht leicht erkannt wird, überschreiben Sie die gespeicherten Informationen mit neuen Gesichtsinformationen. Das Speichern von Gesichtsinformationen direkt vor der Aufnahme ermöglicht eine einfachere Erkennung von gespeicherten Gesichtern.
- Wenn eine Person versehentlich als eine andere Person erkannt wurde und Sie mit dem Aufnehmen fortfahren, können Sie den im Bild aufgezeichneten Namen bei der Wiedergabe löschen (📖95).
- Da sich die Gesichter von heranwachsenden Säuglingen und Kindern schnell ändern, sollte Sie deren Gesichtsinformationen regelmäßig aktualisieren (📖44).
- Wenn die Informationsanzeige deaktiviert ist (📖23), werden Namen nicht angezeigt, sie werden jedoch im Bild aufgezeichnet.
- Wenn Sie nicht möchten, dass Namen in Fotoaufnahmen aufgezeichnet werden, wählen Sie [Gesichts-ID-Einstellungen] auf der Registerkarte [📷] aus, wählen Sie dann [Ges.erkenn.] und dann [Aus].
- Sie können die in Bildern aufgezeichneten Namen im Wiedergabebildschirm überprüfen (einfache Informationsanzeige) (📖90).
- Im Modus [📷] werden auf dem Aufnahmebildschirm keine Namen angezeigt, die Namen werden aber mit den Fotos gespeichert.
- Bei Reihenaufnahmen (📖39, 📖79) aufgezeichnete Namen werden weiter an der Position aufgezeichnet, die bei der ersten Aufnahme galt, auch wenn sich die Motive in der Zwischenzeit bewegt haben.

Überprüfen und Bearbeiten von gespeicherten Informationen

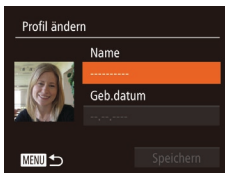
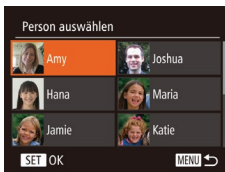

1 Rufen Sie den Bildschirm [Inf prüf./änd.] auf.

- Befolgen Sie Schritt 1 unter „Speichern von Gesichts-ID-Informationen“ (📖40), wählen Sie [Inf prüf./änd.] aus, und drücken Sie die Taste <FUNC SET>.

2 Wählen Sie eine zu überprüfende oder zu bearbeitende Person aus.

- Drücken Sie die Tasten <▲><▼><◀><▶>, oder drehen Sie das Wahhrad <🕒>, um die zu überprüfende oder zu bearbeitende Person auszuwählen, und drücken Sie dann die Taste <FUNC SET>.

3 Überprüfen oder bearbeiten Sie die gespeicherten Informationen, falls erforderlich.

- Wählen Sie zum Überprüfen eines Namens oder Geburtstags [Profil ändern] aus (drücken Sie die Tasten <▲><▼>, oder drehen Sie das Wahhrad <🕒>), und drücken Sie dann die Taste <FUNC SET>. Auf dem angezeigten Bildschirm können Sie Namen und Geburtstage unter Verwendung der Beschreibung in Schritt 3 unter „Speichern von Gesichts-ID-Informationen“ (📖41) bearbeiten.

Vor Verwendung

Grundlegendes Handbuch

Erweitertes Handbuch

Grundlagen der Kamera

Automatikmodus/Modus Hybrid Auto

Andere Aufnahmemodi

Modus P

Modi Tv, Av und M

Wiedergabemodus

WLAN-Funktionen

Einstellungsmenü

Zubehör

Anhang

Index



- Um Gesichtsinformationen zu ändern, wählen Sie [Gesichtsinfos] (drücken Sie die Tasten <▲><▼>, oder drehen Sie das Wahlrad <⊙>), und drücken Sie dann die Taste <FUNC SET>. Drücken Sie im angezeigten Bildschirm die Taste <FUNC SET>, wählen Sie die zu löschenden Gesichtsinformationen durch Drücken der Tasten <▲><▼><◀><▶> oder Drehen des Wahlrads <⊙> aus, und drücken Sie dann die Taste <FUNC SET>. Wenn [Löschen?] angezeigt wird, drücken Sie die Tasten <◀><▶>, oder drehen Sie das Wahlrad <⊙>, um [OK] auszuwählen, und drücken Sie dann die Taste <FUNC SET>.



- Selbst wenn Sie Namen in [Profil ändern] ändern, werden die Namen, die in zuvor aufgenommenen Bildern gespeichert wurden, nicht geändert.



- Gespeicherte Namen können mit der Software (📖160) geändert werden. Einige der mit der Software eingegebenen Zeichen werden möglicherweise nicht auf der Kamera angezeigt, sie werden jedoch richtig in den Bildern aufgezeichnet.

Überschreiben und Hinzufügen von Gesichtsinfos

Sie können vorhandene Gesichtsinformationen mit neuen Gesichtsinformationen überschreiben. Sie sollten Gesichtsinformationen regelmäßig aktualisieren, vor allem bei heranwachsenden Säuglingen und Kindern, da sich deren Gesichter schnell ändern. Sie können auch Gesichtsinformationen hinzufügen, wenn noch nicht alle 5 Informationsbereiche gefüllt sind.

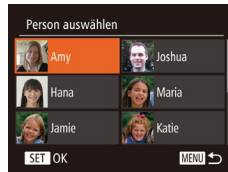
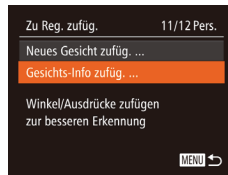

1 Rufen Sie den Bildschirm [Gesichts-Info zugef.] aus.

- Befolgen Sie Schritt 1 unter „Speichern von Gesichtsinformationen“ (📖40), wählen Sie [Gesichts-Info zugef.] aus, und drücken Sie die Taste <FUNC SET>.

2 Wählen Sie den zu überschreibenden Namen der Person aus.

- Drücken Sie die Tasten <▲><▼><◀><▶>, oder drehen Sie das Wahlrad <⊙>, um den Namen einer Person auszuwählen, deren Gesichtsinformationen Sie überschreiben möchten. Drücken Sie anschließend die Taste <FUNC SET>.
- Wenn bereits Gesichtsinformationen für fünf Personen gespeichert wurden, wird eine Meldung angezeigt. Wählen Sie [OK] (drücken Sie die Tasten <◀><▶>), oder drehen Sie das Wahlrad <⊙>, und drücken Sie anschließend die Taste <FUNC SET>.
- Wenn Gesichtsinformationen für weniger als fünf Personen gespeichert wurden, fahren Sie mit Schritt 4 fort, um Gesichtsinformationen hinzuzufügen.

Vor Verwendung

Grundlegendes Handbuch

Erweitertes Handbuch

Grundlagen der Kamera

Automatikmodus/ Modus Hybrid Auto

Andere Aufnahmemodi

Modus P

Modi Tv, Av und M

Wiedergabemodus

WLAN-Funktionen

Einstellungsmenü

Zubehör

Anhang

Index



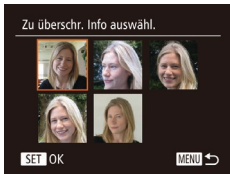

3 Wählen Sie die zu überschreibenden Gesichtsinformationen aus.

- Drücken Sie die Tasten <▲><▼><◀><▶>, oder drehen Sie das Wahhrad <⊙>, um die zu überschreibenden Gesichtsinformationen auszuwählen. Drücken Sie anschließend die Taste <FUNC SET>.



4 Speichern Sie Gesichtsinformationen.

- Befolgen Sie Schritt 2 unter „Speichern von Gesichts-ID-Informationen“ (📖41), um aufzunehmen, und speichern Sie dann die neuen Gesichtsinformationen.
- Gespeicherte Gesichter werden einfacher erkannt, wenn Sie eine Vielzahl von Gesichtsinformationen hinzufügen. Fügen Sie neben der Aufnahme von vorne eine Aufnahme leicht von der Seite, eine Aufnahme, auf der die Person lächelt, sowie Innen- und Außenaufnahmen hinzu.



- Wenn bereits alle 5 Informationsbereiche gefüllt sind, können Sie keine Gesichtsinformationen hinzufügen. Befolgen Sie die oben stehenden Schritte zum Überschreiben von Gesichtsinformationen.
- Sie können die oben stehenden Schritte befolgen, um neue Gesichtsinformationen zu speichern, wenn noch mindestens ein Bereich frei ist, Sie können jedoch keine Gesichtsinformationen überschreiben. Statt Gesichtsinfos zu überschreiben, löschen Sie zuerst unerwünschte vorhandene Informationen (📖43), und speichern Sie dann neue Informationen (📖40) nach Bedarf.

■ Löschen von gespeicherten Informationen

Sie können die für die Gesichtserkennungsfunktion gespeicherten Daten (Gesichtsinformationen, Namen, Geburtstage) löschen. Dabei werden jedoch nicht die Namen gelöscht, die mit den bisherigen Fotos gespeichert wurden.

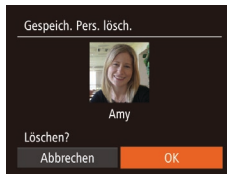

1 Rufen Sie den Bildschirm [Info löschen] auf.

- Befolgen Sie Schritt 1 unter „Speichern von Gesichts-ID-Informationen“ (📖40), und wählen Sie [Info löschen].

2 Wählen Sie den Namen der Person aus, deren Informationen Sie löschen möchten.

- Drücken Sie die Tasten <▲><▼><◀><▶>, oder drehen Sie das Wahhrad <⊙>, um den zu löschenden Namen der Person auszuwählen. Drücken Sie anschließend die Taste <FUNC SET>.
- Wenn [Löschen?] angezeigt wird, drücken Sie die Tasten <◀><▶>, oder drehen Sie das Wahhrad <⊙>, um [OK] auszuwählen, und drücken Sie dann die Taste <FUNC SET>.



- Wenn Sie die Informationen einer gespeicherten Person löschen, können Sie ihren Namen nicht anzeigen (📖92), ihre Informationen nicht überschreiben (📖95) und nicht nach Bildern zu dieser Person suchen (📖93).



- Sie können auch die in Bildinformationen enthaltenen Namen löschen (📖95).

Vor Verwendung

Grundlegendes Handbuch

Erweitertes Handbuch

Grundlagen der Kamera

Automatikmodus/Modus Hybrid Auto

Andere Aufnahmemodi

Modus P

Modi Tv, Av und M

Wiedergabemodus

WLAN-Funktionen

Einstellungsmenü

Zubehör

Anhang

Index



Funktionen zur Bildanpassung

Fotografieren

Ändern des Seitenverhältnisses

Ändern Sie das Seitenverhältnis des Bilds (Verhältnis von Breite und Höhe) wie folgt.



- Drücken Sie die Taste $\langle \text{FUNC. SET} \rangle$, wählen Sie im Menü [4:3] aus, und wählen Sie dann die gewünschte Option aus (📖23).
- Nach Abschluss der Einstellung wird das Seitenverhältnis des Bildschirms aktualisiert.
- Um die ursprüngliche Einstellung wiederherzustellen, wiederholen Sie diesen Vorgang, wählen Sie jedoch [4:3] aus.



16:9	Zur Anzeige auf HD-Breitbild-Fernsehgeräten oder ähnlichen Anzeigegeräten.
3:2	Entspricht dem Seitenverhältnis eines Kleinbilds, wird für den Druck von Bildern im Format 130 x 180 mm bzw. in Postkartenformaten verwendet.
4:3	Seitenverhältnis des Kamerabildschirms; wird auch für die Anzeige auf Fernsehgeräten mit Standardauflösung oder ähnlichen Anzeigegeräten oder für den Druck von Bildern im Format 90 x 130 mm bzw. in Formaten der A-Reihe verwendet.
1:1	Quadratisches Seitenverhältnis



- Nicht verfügbar im Modus [A₂].

Ändern der Bildauflösung (Größe)

Fotografieren

Für die Bildauflösung können Sie wie folgt zwischen 4 Einstellungen wählen. Richtlinien zur Anzahl der Aufnahmen, die bei jeder Auflösungseinstellung auf eine Speicherkarte passen, finden Sie unter „Anzahl von 4:3-Aufnahmen pro Speicherkarte“ (📖190).



- Drücken Sie die Taste $\langle \text{FUNC. SET} \rangle$, wählen Sie im Menü [L] aus, und wählen Sie dann die gewünschte Option aus (📖23).
- Die von Ihnen konfigurierte Option wird nun angezeigt.
- Um die ursprüngliche Einstellung wiederherzustellen, wiederholen Sie diesen Vorgang, wählen Sie jedoch [L] aus.



Richtlinien für die Auswahl der Auflösung auf Grundlage des Papierformats (für 4:3-Bilder)

A2 (420 x 594 mm)	L
A3 – A5 (297 x 420 – M1 148 x 210 mm)	M1
130 x 180 mm Postkarte 90 x 130 mm	M2

- [S]: Zum Versenden von Bildern per E-Mail.



- Nicht verfügbar im Modus [A₂].

Vor Verwendung

Grundlegendes Handbuch

Erweitertes Handbuch

Grundlagen der Kamera

Automatikmodus/Modus Hybrid Auto

Andere Aufnahmemodi

Modus P

Modi Tv, Av und M

Wiedergabemodus

WLAN-Funktionen

Einstellungsmenü

Zubehör

Anhang

Index



Rote-Augen-Korrektur

Rote Augen in mit Blitz aufgenommenen Bildern können wie folgt automatisch korrigiert werden.

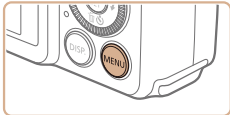

1 Rufen Sie den Bildschirm [Blitzeinstellungen] auf.

- Drücken Sie die Taste <MENU>, wählen Sie [Blitzeinstellungen] auf der Registerkarte [📷] aus, und drücken Sie dann die Taste <FUNC/SET> (📖24).



2 Konfigurieren Sie die Einstellung.

- Wählen Sie [Rote-Aug.Korr.], und wählen Sie dann [An] (📖25).
- Danach wird [📷] angezeigt.
- Um die ursprüngliche Einstellung wiederherzustellen, wiederholen Sie diesen Vorgang, wählen Sie jedoch [Aus] aus.

- ! Die Rote-Augen-Korrektur wird unter Umständen auch auf andere Bildbereiche als Augen angewendet (beispielsweise wenn die Kamera rotes Augen-Make-up mit roten Pupillen verwechselt).

- ✎ Sie können auch vorhandene Bilder korrigieren (📖109).
- Sie können den Bildschirm in Schritt 2 auch aufrufen, wenn der Blitz ausgeklappt ist, indem Sie zuerst die Taste <▶> und direkt danach die Taste <MENU> drücken.

Korrigieren des durch Quecksilberdampflampen verursachten Grünstichs in Bildbereichen

Im Modus [AUTO] weisen die Motive oder der Hintergrund in Aufnahmen von Abendsszenen, die durch Quecksilberdampflampen erhellt werden, einen Grünstich auf. Dieser Grünstich kann mit dem Weißabgleich für mehrere Bereiche automatisch bei der Aufnahme korrigiert werden.

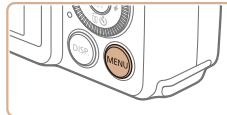

- Drücken Sie die Taste <MENU>, wählen Sie die [Hg-Lampe Korr.] auf der Registerkarte [📷] und dann [An] aus (📖24).
- Sobald die Einstellung vorgenommen wurde, wird [📷] angezeigt.
- Um die ursprüngliche Einstellung wiederherzustellen, wiederholen Sie diesen Vorgang, wählen Sie jedoch [Aus] aus.

- ! Wenn Sie das Aufnehmen von Szenen mit Quecksilberdampflampen als Lichtquelle beendet haben, sollten Sie [Hg-Lampe Korr.] wieder auf [Aus] setzen. Andernfalls werden Grüntöne, die nicht von Quecksilberdampflampen stammen, möglicherweise versehentlich korrigiert.

- ✎ Machen Sie zunächst einige Testaufnahmen, um die gewünschten Ergebnisse zu erzielen.
- Im Reihenaufnahmemodus (📖39) wird [Aus] eingestellt, und dieser Wert kann nicht geändert werden.



Ändern der Bildqualität für Filme

Es stehen 4 Einstellungen für die Bildqualität zur Verfügung. Richtlinien zur maximalen Movielänge, die bei jeder Bildqualitätseinstellung auf eine Speicherkarte passt, finden Sie unter „Aufnahmedauer pro Speicherkarte“ (190).



- Drücken Sie die Taste , wählen Sie im Menü [FHD 30P] aus, und wählen Sie dann die gewünschte Option aus (23).
- Die von Ihnen konfigurierte Option wird nun angezeigt.
- Um die ursprüngliche Einstellung wiederherzustellen, wiederholen Sie diesen Vorgang, wählen Sie jedoch [FHD 30P] aus.



Bildqualität	Auflösung	Bildfrequenz	Details
 FHD 60P	1920 x 1080	60 Bilder/Sek.	Bei Aufnahmen in Full HD ermöglicht [FHD 60P] Filmaufnahmen mit gleichmäßigerer Bewegung
 FHD 30P	1920 x 1080	30 Bilder/Sek.	
 HD 30P	1280 x 720	30 Bilder/Sek.	Für Aufnahmen in HD
 VGA 30P	640 x 480	30 Bilder/Sek.	Für Aufnahmen in SD





- In den Modi [FHD 60P], [FHD 30P] und [HD 30P] werden auf dem Bildschirm oben und unten schwarze Balken angezeigt, die auf nicht aufgezeichnete Bildbereiche hinweisen.

Nützliche Aufnahmefunktionen

Anzeigen des Gitternetzes

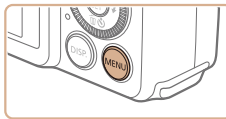
Sie können während der Aufnahme ein Gitternetz für die vertikale und die horizontale Ausrichtung auf dem Bildschirm anzeigen lassen.



- Drücken Sie die Taste <MENU>, wählen Sie [Gitternetz] auf der Registerkarte  und dann [An] aus (24).
- Nach Abschluss der Einstellung wird das Gitternetz auf dem Bildschirm angezeigt.
- Um die ursprüngliche Einstellung wiederherzustellen, wiederholen Sie diesen Vorgang, wählen Sie jedoch [Aus] aus.



- Das Gitternetz wird nicht in Ihren Aufnahmen aufgezeichnet.



Vergrößern des fokussierten Bereichs

Sie können den Fokus überprüfen, indem Sie den Auslöser antippen, um den fokussierten Bildbereich im AF-Rahmen zu vergrößern.

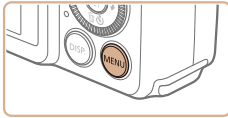

1 Konfigurieren Sie die Einstellung.

- Drücken Sie die Taste <MENU>, und wählen Sie [AF-Feld Lupe] auf der Registerkarte [An] und danach [An] aus (📖24).



2 Überprüfen Sie den Fokus.

- Halten Sie den Auslöser angetippt. Das als Hauptmotiv erkannte Gesicht wird jetzt vergrößert.
- Wählen Sie in Schritt 1 die Option [Aus] aus, um die ursprüngliche Einstellung wiederherzustellen.



- Der fokussierte Bereich wird in den folgenden Fällen nicht vergrößert, wenn Sie den Auslöser antippen.
 - Wenn kein Gesicht erkannt wurde, wenn sich die Person zu nah vor der Kamera befindet und das Gesicht zu groß für den Bildschirm ist oder wenn die Kamera eine Motivbewegung erkennt
 - Digitalzoom (📖34): Nicht durch diese Funktion vergrößert
 - Verfolg. AF (📖77): Nicht durch diese Funktion vergrößert
 - Bei Verwendung eines Fernsehgeräts als Anzeige (📖157)
- Nicht verfügbar im Modus [An].

Überprüfen auf geschlossene Augen

Falls von der Kamera festgestellt wird, dass Personen möglicherweise die Augen geschlossen haben, wird [An] angezeigt.

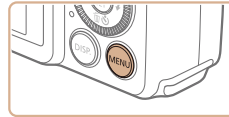

1 Konfigurieren Sie die Einstellung.

- Drücken Sie die Taste <MENU>, und wählen Sie [Blinzelwarnung] auf der Registerkarte [An] und danach [An] aus (📖24).



2 Machen Sie die Aufnahme.

- [An] blinkt, wenn die Kamera eine Person erkennt, deren Augen geschlossen sind.
- Wählen Sie in Schritt 1 die Option [Aus] aus, um die ursprüngliche Einstellung wiederherzustellen.



- Wenn Sie im Modus [An] mehrere Aufnahmen festgelegt haben, steht diese Funktion nur für die letzte Aufnahme zur Verfügung.
- Wenn Sie unter [Displayzeit] [2 Sek.], [4 Sek.], [8 Sek.] oder [Halten] eingestellt haben, werden die Personen, deren Augen geschlossen sind, mit einem Rahmen umgeben (📖51).
- Diese Funktion ist bei Reihenaufnahmen im Modus [An] nicht verfügbar (📖33).
- Diese Funktion ist im Reihenaufnahmemodus (📖39, 79) nicht verfügbar.



Anpassen der Kamera

Passen Sie Aufnahmefunktionen auf der MENU-Registerkarte [MENU] wie folgt an.

Anleitungen zu Menüfunktionen finden Sie unter „Verwenden von Menüs“ (📖24).

Fotografieren

Deaktivieren des AF-Hilfslichts

Sie können die Lampe deaktivieren, die normalerweise automatisch aufleuchtet, wenn Sie in dunklen Lichtverhältnissen den Auslöser antippen, um eine Fokussierung zu erleichtern.



- Drücken Sie die Taste <MENU>, und wählen Sie [AF-Hilfslicht] auf der Registerkarte [MENU] aus. Wählen Sie dann [Aus] (📖24).
- Um die ursprüngliche Einstellung wiederherzustellen, wiederholen Sie diesen Vorgang, wählen Sie jedoch [An] aus.

Deaktivieren der Lampe zur Reduzierung des Rote-Augen-Effekts

Sie können die Lampe zur Rote-Augen-Reduzierung deaktivieren. Diese leuchtet auf, um den Rote-Augen-Effekt zu reduzieren, wenn Sie mit Blitz in dunklen Umgebungen aufnehmen.



- 1 Rufen Sie den Bildschirm [Blitzeinstellungen] auf.**
 - Drücken Sie die Taste <MENU>, wählen Sie [Blitzeinstellungen] auf der Registerkarte [MENU] aus, und drücken Sie dann die Taste <[Rücksetz]> (📖24).
- 2 Konfigurieren Sie die Einstellung.**
 - Wählen Sie [R.Aug.Lampe] und dann [Aus] (📖25).
 - Um die ursprüngliche Einstellung wiederherzustellen, wiederholen Sie diesen Vorgang, wählen Sie jedoch [An] aus.

Fotografieren

Vor Verwendung

Grundlegendes Handbuch

Erweitertes Handbuch

Grundlagen der Kamera

Automatikmodus/Modus Hybrid Auto

Andere Aufnahmemodi

Modus P

Modi Tv, Av und M

Wiedergabemodus

WLAN-Funktionen

Einstellungsmenü

Zubehör

Anhang

Index



Ändern der Bildanzeigart nach Aufnahmen

Sie können die Anzeigedauer von Bildern sowie die unmittelbar nach dem Aufnehmen anzuzeigenden Informationen ändern.

Ändern der Bildanzeigedauer nach Aufnahmen

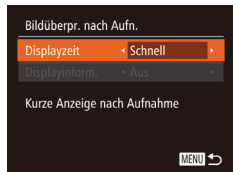

1 Rufen Sie den Bildschirm [Bildüberpr. nach Aufn.] auf.

- Drücken Sie die Taste <MENU>, wählen Sie [Bildüberpr. nach Aufn.] auf der Registerkarte [CAM], und drücken Sie dann die Taste <FUNC SET> (S. 24).

2 Konfigurieren Sie die Einstellung.

- Drücken Sie die Tasten <▲><▼>, oder drehen Sie das Wahhrad <⚙>, um [Displayzeit] auszuwählen. Wählen Sie mit den Tasten <◀><▶> die gewünschte Option aus.
- Um die ursprüngliche Einstellung wiederherzustellen, wiederholen Sie diesen Vorgang, wählen Sie jedoch [Schnell] aus.

Schnell	Zeigt Bilder nur solange an, bis Sie wieder Aufnahmen machen können.
2 Sek., 4 Sek., 8 Sek.	Zeigt Bilder für die festgelegte Dauer an. Sie können sogar während der Anzeige Ihrer Aufnahme eine zweite Aufnahme machen, indem Sie den Auslöser erneut antippen.
Halten	Zeigt Bilder an, bis Sie den Auslöser antippen.
Aus	Es wird kein Bild nach Aufnahmen angezeigt.

Ändern des nach Aufnahmen angezeigten Bildschirms

Ändern Sie die Art der Bildanzeige nach Aufnahmen wie folgt.



1 Stellen Sie für [Displayzeit] [2 Sek.], [4 Sek.], [8 Sek.] oder [Halten] ein (S. 51).

2 Konfigurieren Sie die Einstellung.

- Drücken Sie die Tasten <▲><▼>, oder drehen Sie das Wahhrad <⚙>, um [Displayinform.] auszuwählen. Wählen Sie mit den Tasten <◀><▶> die gewünschte Option aus.
- Um die ursprüngliche Einstellung wiederherzustellen, wiederholen Sie diesen Vorgang, wählen Sie jedoch [Aus] aus.

Aus	Zeigt nur das Bild an.
Detailliert	Zeigt Details zur Aufnahme an (S. 179).



- Wenn für [Displayzeit] (S. 51) [Aus] oder [Schnell] eingestellt ist, gilt für [Displayinform.] die Einstellung [Aus], die nicht geändert werden kann.
- Sie können die Displayinformationen umschalten, während ein Bild nach dem Aufnehmen angezeigt wird, indem Sie die Taste <DISP.> drücken. Beachten Sie, dass die Einstellungen für [Displayinform.] nicht geändert werden. Indem Sie die Taste <DISP.> drücken, können Sie die folgenden Funktionen nutzen.
 - Schützen (S. 98)
 - Favoriten (S. 105)
 - Löschen (S. 101)



Andere Aufnahmemodi

Effektivere Aufnahmen in verschiedenen Szenen und bessere Aufnahmen dank einzigartiger Bildeffekte oder spezieller Funktionen



Vielfältige Bilder aus jeder Aufnahme (Kreative Aufnahme).....	53
Helligkeits-/Farbanpassung (Bildwirkung – Live).....	54
Sich bewegende Motive (Sport).....	54
Spezielle Szenen	55

Bildeffekte (Kreative Filter)	57
Aufnahmen mit Fischaugeneffekt (Fisheye-Effekt).....	58
Aufnahmen von Bildern, die wie Miniaturmodelle aussehen (Miniatureffekt).....	58
Aufnahmen mit einem Spielzeugkamera-Effekt (Spielzeugkamera-Effekt).....	59
Aufnahmen mit dem Weichzeichnereffekt.....	60
Aufnahmen im Modus Monochrome	60
Automatische Aufnahme nach Erkennen eines Gesichts (Intelligente Aufnahme).....	61
Reihenaufnahmen in Hochgeschwindigkeit (Highspeed-Serienbilder HQ).....	64

Aufnahmen verschiedener Movies.....	65
Aufnahmen von Filmen im Modus [].....	65
Aufnahmen von iFrame-Filmen.....	66
Aufnahmen von Movies in Superzeitlupe.....	66

Vor Verwendung

Grundlegendes Handbuch

Erweitertes Handbuch

Grundlagen der Kamera

Automatikmodus/ Modus Hybrid Auto

Andere Aufnahmemodi

Modus P

Modi Tv, Av und M

Wiedergabemodus

WLAN-Funktionen

Einstellungsmenü

Zubehör

Anhang

Index



Vielfältige Bilder aus jeder Aufnahme (Kreative Aufnahme)

Die Kamera bestimmt Motiv und Bildstabilisierungsmodus, weist automatisch Spezialeffekte zu und komponiert die Aufnahme so, dass das Motiv hervorgehoben wird. Für jede Aufnahme werden sechs Fotoaufnahmen aufgezeichnet. Sie können mehrere Fotoaufnahmen mit Effekten unter Verwendung von der Kamera festgelegter Einstellungen aufnehmen.



1 Wechseln Sie in den Modus [C].

- Drehen Sie das Modus-Wahlrad auf die Position [C].

2 Machen Sie die Aufnahme.

- Drücken Sie den Auslöser vollständig herunter. Während Sie aufnehmen, ertönt das Verschlussgeräusch dreimal.
- Nachdem die sechs Bilder in Folge angezeigt wurden, werden sie gleichzeitig für etwa zwei Sekunden angezeigt.
- Um Bilder anzuzeigen, bis Sie den Auslöser antippen, drücken Sie die Taste <FUNC SET>. Für eine vollformatige Darstellung in diesem Zustand wählen Sie ein Bild aus, indem Sie die Tasten <▲><▼><◀><▶> und dann die Taste <FUNC SET> drücken.
- Drücken Sie die Taste <MENU> erneut, um zur ursprünglichen Anzeige zurückzukehren.



- Die Aufnahme dauert eine Weile, während der Blitz aufleuchtet. Halten Sie die Kamera so lange ruhig, bis das Auslösegeräusch dreimal erklingen ist.
- Die sechs Bilder werden als Gruppe verwaltet ([1]55).
- Die gleichzeitige Anzeige der sechs Bilder (siehe Schritt 2) ist nur unmittelbar nach dem Aufnehmen verfügbar.

Fotoaufnahmen

Effekte auswählen

Für Bilder, die im Modus [C] aufgenommen wurden, können Sie Effekte auswählen.



- Drücken Sie nach Auswählen des [C]-Modus die Taste <DISP>.
- Drücken Sie die Tasten <◀><▶>, oder drehen Sie das Wahlrad <⦿>, um den Effekt auszuwählen, und drücken Sie dann die Taste <FUNC SET>.

	Automatik	Alle Effekte
	Retro	Die Bilder sehen wie alte Fotos aus
	Monochrome	Bilder werden in einem einzigen Farbton wiedergegeben
	Spezial	Plakative, markante Bilder
	Natürlich	Gedämpfte, natürliche Bilder

Vor Verwendung

Grundlegendes Handbuch

Erweitertes Handbuch

Grundlagen der Kamera

Automatikmodus/Modus Hybrid Auto

Andere Aufnahmemodi

Modus P

Modi Tv, Av und M

Wiedergabemodus

WLAN-Funktionen

Einstellungsmenü

Zubehör

Anhang

Index



Helligkeits-/Farbanpassung (Bildwirkung – Live)

Die Bildhelligkeit oder -farben können wie folgt während des Aufnehmens einfach angepasst werden.



1 Wechseln Sie in den Modus [LIVE].

- Drehen Sie das Modus-Wahlrad auf die Position [LIVE].

2 Konfigurieren Sie die Einstellung.

- Drücken Sie die Taste <FUNC SET>, um auf den Einstellungsbildschirm zuzugreifen. Drücken Sie die Tasten <▲><▼>, um eine Einstellung auszuwählen. Drücken Sie danach die Tasten <◀><▶>, oder drehen Sie das Wahlrad <⊙>, um den Wert anzupassen, während Sie den Bildschirm betrachten.
- Drücken Sie die Taste <FUNC SET>.

3 Machen Sie die Aufnahme.

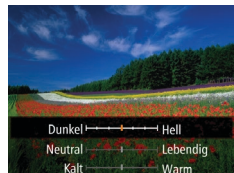

Helligkeit	Um ein helleres Bild zu erhalten, bewegen Sie den Regler nach rechts. Um ein dunkleres Bild zu erhalten, bewegen Sie den Regler nach links.
Farbe	Um ein kräftigeres Bild zu erhalten, bewegen Sie den Regler nach rechts. Um ein weniger kräftiges Bild zu erhalten, bewegen Sie den Regler nach links.
Farbton	Um einen warmen Rotton zu erhalten, bewegen Sie den Regler nach rechts. Um einen kühlen Blauton zu erhalten, bewegen Sie den Regler nach links.

Sich bewegende Motive (Sport)

Fotografieren Sie kontinuierlich, während die Kamera sich bewegende Motive fokussiert.

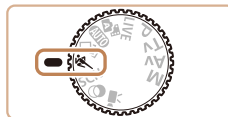

1 Wechseln Sie in den Modus [S&L].

- Drehen Sie das Modus-Wahlrad auf die Position [S&L].



2 Stellen Sie scharf.

- Wenn Sie den Auslöser angetippt halten, passt die Kamera weiterhin den Fokus und die Bildhelligkeit für den Bereich im blauen Rahmen an.

3 Machen Sie die Aufnahme.

- Drücken Sie den Auslöser vollständig herunter, um kontinuierlich zu fotografieren.
- Die Aufnahme wird beendet, wenn Sie den Auslöser loslassen oder die maximale Anzahl an Aufnahmen erreicht ist. [Daten werden bearbeitet] wird angezeigt. Die Aufnahmen werden in der entsprechenden Reihenfolge angezeigt.



- Reihenaufnahmen sind im Automatikmodus nicht verfügbar (35).





- Im Modus [M] können Bilder grob wirken, da die ISO-Empfindlichkeit (171) für die jeweiligen Aufnahmebedingungen erhöht wird.
- Einzelheiten zum Aufnahmebereich im Modus [M] finden Sie unter „Aufnahmebereich“ (190).
- Nach Reihenaufnahmen kann es eine Weile dauern, bevor Sie erneut Aufnahmen machen können. Beachten Sie, dass es bei einigen Arten von Speicherkarten möglicherweise noch länger dauert, bis Sie die nächste Aufnahme machen können. Die Verwendung von SD-Speicherkarten der Geschwindigkeitsklasse 6 oder schnellerer Speicherkarten wird empfohlen.
- Abhängig von den Aufnahmebedingungen, den Kameraeinstellungen und der Zoomposition kann sich die Aufnahmegeschwindigkeit möglicherweise verlangsamen.

Bilddarstellung während der Wiedergabe

Jeder Satz Reihenaufnahmen wird als Gruppe verwaltet. Nur das zuerst in dieser Gruppe aufgenommene Bild wird angezeigt. Das Symbol [SET] oben links im Bildschirm gibt an, dass das Bild Teil einer Gruppe ist.



- Wenn Sie ein gruppiertes Bild löschen (101), werden alle Bilder in der Gruppe ebenfalls gelöscht. Gehen Sie beim Löschen von Bildern vorsichtig vor.



- Gruppierte Bilder können einzeln wiedergegeben (94), und Gruppen können aufgelöst werden (94).
- Wenn Sie ein gruppiertes Bild schützen (98), werden alle Bilder in der Gruppe geschützt.
- Gruppierte Bilder können einzeln angezeigt werden, wenn sie mit der Bildsuche (93) oder Ähnliche Bilder (97) wiedergegeben werden. In diesem Fall werden Bildergruppen temporär aufgelöst.
- Die folgenden Aktionen stehen für gruppierte Bilder nicht zur Verfügung: Gesichts-ID-Informationen bearbeiten (95), vergrößern (96), drehen (104), als Favoriten markieren (105), bearbeiten (106 – 110), drucken (163), zur Druckliste hinzufügen (167), in ein Fotobuch einfügen (169). Zeigen Sie dazu gruppierte Bilder einzeln an (94), oder heben Sie die Gruppierung zunächst auf (94).

Spezielle Szenen

Wählen Sie einen geeigneten Modus für die Aufnahmeszene aus. Die Kamera konfiguriert automatisch die Einstellungen für optimale Aufnahmen.



1 Wechseln Sie in den Modus [SCN].

- Drehen Sie das Modus-Wahrad auf die Position [SCN].

2 Wählen Sie einen Aufnahmemodus aus.

- Drücken Sie die Taste <FUNC>, wählen Sie im Menü [M] und dann einen Aufnahmemodus aus (23).

3 Machen Sie die Aufnahme.

Porträtaufnahmen (Porträt)

- Nehmen Sie Personen mit einem Unschärfefeffer auf.

Fotografieren

Movies

Vor Verwendung

Grundlegendes Handbuch

Erweitertes Handbuch

Grundlagen der Kamera

Automatikmodus/Modus Hybrid Auto

Andere Aufnahmemodi

Modus P

Modi Tv, Av und M

Wiedergabemodus

WLAN-Funktionen

Einstellungsmenü

Zubehör

Anhang

Index





Fotoaufnahmen

Nachtaufnahmen ohne Stativ (Abendszenen ohne Stativ)

- Ermöglicht tolle Nachtaufnahmen sowie Porträtaufnahmen mit Abendszenen im Hintergrund, ohne dass die Kamera dabei sehr ruhig gehalten werden muss (z. B. durch Verwendung eines Stativs).
- Durch die Kombination von Reihenaufnahmen wird ein einzelnes Bild erstellt. Hierdurch werden Kameraverwacklungen und Bildrauschen reduziert.



Fotoaufnahmen

Aufnahmen bei schlechten Lichtverhältnissen (Wenig Licht)

- Nehmen Sie Bilder mit minimaler Verwacklung von Kamera und Motiv auf, auch bei schlechten Lichtverhältnissen.



Fotoaufnahmen

Movies

Aufnahmen vor verschneitem Hintergrund (Schnee)

- Helle Aufnahmen von Personen vor verschneitem Hintergrund in naturgetreuen Farben.



Fotoaufnahmen

Movies

Aufnahmen von Feuerwerken (Feuerwerk)

- Aufnahmen von Feuerwerken in kräftigen Farben.



- Im Modus wirken die Motive größer als in anderen Modi.
- Im Modus können Bilder grob wirken, da die ISO-Empfindlichkeit (71) für die jeweiligen Aufnahmebedingungen erhöht wird.
- Da die Kamera im Modus kontinuierlich Bilder aufnimmt, bewegen Sie sich beim Aufnehmen nicht.
- Im Modus können starke Verwacklungen oder ein bestimmter Bildstabilisierungsmodus verhindern, dass die erwarteten Ergebnisse erzielt werden.
- Setzen Sie die Kamera im Modus auf ein Stativ auf, oder ergreifen Sie andere Maßnahmen, um Kamerabewegungen und -verwacklungen zu vermeiden. Es empfiehlt sich zudem, bei Verwendung eines Stativs oder anderer Hilfsmittel zum Befestigen der Kamera die Option [IS Modus] auf [Aus] zu setzen (82).



- Wenn Sie beim Aufnehmen von Abendszenen ein Stativ verwenden, können Sie mit dem Modus [AUTO] bessere Ergebnisse erzielen als mit dem Modus (28).
- Die Auflösung im Modus ist [M] (2304 x 1728) und kann nicht geändert werden.
- Im Modus werden beim Antippen des Auslösers zwar keine Rahmen angezeigt, der optimale Fokus wird jedoch dennoch ermittelt.

Vor Verwendung

Grundlegendes Handbuch

Erweitertes Handbuch

Grundlagen der Kamera

Automatikmodus/ Modus Hybrid Auto

Andere Aufnahmemodi

Modus P

Modi Tv, Av und M

Wiedergabemodus

WLAN-Funktionen

Einstellungsmenü

Zubehör

Anhang

Index



Bildeffekte (Kreative Filter)

Fügen Sie Bildern beim Aufnehmen verschiedene Effekte hinzu.



1 Wechseln Sie in den Modus [K].

- Drehen Sie das Modus-Wahlrad auf die Position [K].

2 Wählen Sie einen Aufnahmemodus aus.

- Drücken Sie die Taste <FUNC>, wählen Sie im Menü [K] und dann einen Aufnahmemodus aus (S. 23).

3 Machen Sie die Aufnahme.



Bilder mit kräftigen Farben (Farbverstärkung)

- Aufnahmen mit satten, kräftigen Farben.

Posteraufnahmen (Postereffekt)

- Aufnahmen, die wie ein altes Poster oder eine Illustration wirken.

- ! • Machen Sie in den Modi [K] und [K] zuerst einige Testaufnahmen, um die gewünschten Ergebnisse zu erzielen.

Vor Verwendung

Grundlegendes Handbuch

Erweitertes Handbuch

Grundlagen der Kamera

Automatikmodus/Modus Hybrid Auto

Andere Aufnahmemodi

Modus P

Modi Tv, Av und M

Wiedergabemodus

WLAN-Funktionen

Einstellungsmenü

Zubehör

Anhang

Index



Aufnahmen mit Fischaugeneffekt (Fisheye-Effekt)

Machen Sie Aufnahmen mit dem verzerrenden Fisheye-Effekt.

1 Wählen Sie [📷] aus.

- Befolgen Sie die Schritte 1 – 2 unter „Bildeffekte (Kreative Filter)“ (📖57), und wählen Sie [📷] aus.

2 Wählen Sie eine Effektstärke aus.

- Drücken Sie die Taste <DISP.>, und wählen Sie eine Effektstärke aus (drücken Sie entweder die Tasten <<>><>>>, oder drehen Sie das Wahrad <🔄>). Drücken Sie dann die Taste <DISP.> erneut.
- Es wird eine Vorschau Ihrer Aufnahme mit dem Effekt angezeigt.

3 Machen Sie die Aufnahme.



- Machen Sie zunächst einige Testaufnahmen, um die gewünschten Ergebnisse zu erzielen.

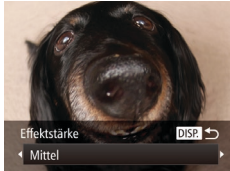

Aufnahmen von Bildern, die wie Miniaturmodelle aussehen (Miniatureffekt)

Erzeugt den Effekt eines Miniaturmodells, indem Bildbereiche über und unter dem ausgewählten Bereich unscharf dargestellt werden. Sie können auch Movies aufzeichnen, die wie Szenen in Miniaturmodellen wirken, indem Sie vor der Aufzeichnung von Movies die Wiedergabegeschwindigkeit auswählen. Personen und Objekte in der Szene bewegen sich während der Wiedergabe schnell. Töne werden nicht aufgenommen.

1 Wählen Sie [📷] aus.

- Befolgen Sie die Schritte 1 – 2 unter „Bildeffekte (Kreative Filter)“ (📖57), und wählen Sie [📷] aus.
- Ein weißer Rahmen wird angezeigt. Es handelt sich um den Bildbereich, der nicht unscharf dargestellt wird.

2 Wählen Sie den Bereich aus, der scharf dargestellt werden soll.

- Drücken Sie die Taste <DISP.>.
- Bewegen Sie den Zoom-Regler, um die Rahmengröße zu ändern, und drücken Sie die Tasten <▲><▼>, um die Position des Rahmens zu ändern.

3 Wählen Sie für Movies die Wiedergabegeschwindigkeit aus.

- Drücken Sie die Taste <MENU>, und wählen Sie dann die Geschwindigkeit aus, indem Sie die Tasten <<>><>>> drücken oder das Wahrad <🔄> drehen.



- 4 Kehren Sie zum Aufnahmebildschirm zurück, und machen Sie die Aufnahme.**
- Drücken Sie die Taste <MENU>, um zum Aufnahmebildschirm zurückzukehren, und machen Sie dann die Aufnahme.

Wiedergabegeschwindigkeit und geschätzte Wiedergabedauer (für einminütige Videoclips)

Geschwindigkeit	Wiedergabezeit
5x	ca. 12 Sek.
10x	ca. 6 Sek.
20x	ca. 3 Sek.

- Der Zoom ist beim Aufnehmen von Movies nicht verfügbar. Achten Sie darauf, vor der Aufnahme den Zoom einzustellen.
- Machen Sie zunächst einige Testaufnahmen, um die gewünschten Ergebnisse zu erzielen.

- Um die Ausrichtung des Rahmens zu ändern (von horizontal zu vertikal oder umgekehrt) drücken Sie in Schritt 2 die Taste <[R]>. Sie können den Rahmen verschieben, wenn er vertikal ausgerichtet ist, indem Sie die Tasten <◀>>> drücken.
- Wenn Sie die Kamera vertikal halten, ändert sich die Ausrichtung des Rahmens.
- Die Bildqualität für Movies ist [E.VGA] bei einem Seitenverhältnis von [4:3] und [Full HD] bei einem Seitenverhältnis von [16:9] (S. 46). Diese Qualitätseinstellungen können nicht geändert werden.
- Der Zoomfaktor kann mit der Taste <[Z]> in den Bildschirmen der Schritte 2 und 3 oder bei der Filmaufnahmen nicht geändert werden.

Aufnahmen mit einem Spielzeugkamera-Effekt (Spielzeugkamera-Effekt)

Durch diesen Effekt ähneln Bilder Aufnahmen einer Spielzeugkamera, indem diese vignettiert werden (dunklere, unschärfere Bildecken) und ihre Farbe geändert wird.

1 Wählen Sie [☑] aus.

- Befolgen Sie die Schritte 1 – 2 unter „Bildeffekte (Kreative Filter)“ (S. 57), und wählen Sie [☑] aus.

2 Wählen Sie einen Farbton aus.

- Drücken Sie die Taste <DISP.>, und wählen Sie einen Farbton aus (drücken Sie entweder die Tasten <◀>>>, oder drehen Sie das Wahlrad <[G]>). Drücken Sie dann die Taste <DISP.> erneut.
- Es wird eine Vorschau Ihrer Aufnahme mit dem Effekt angezeigt.

3 Machen Sie die Aufnahme.



Standard	Die Aufnahmen ähneln Bildern, die mit einer Spielzeugkamera aufgenommen wurden.
Warm	Bilder haben einen wärmeren Farbton als bei Auswahl von [Standard].
Kalt	Bilder haben einen kühleren Farbton als bei Auswahl von [Standard].

- Machen Sie zunächst einige Testaufnahmen, um die gewünschten Ergebnisse zu erzielen.



Aufnahmen mit dem Weichzeichnereffekt

Mit dieser Funktion können Sie Bilder aufnehmen, die wirken, als wäre ein Weichzeichnungsfilter aufgesetzt. Sie können die Effektstärke nach Wunsch anpassen.

1 Wählen Sie [☺] aus.

- Befolgen Sie die Schritte 1 – 2 unter „Bildeffekte (Kreative Filter)“ (📖57), und wählen Sie [☺] aus.

2 Wählen Sie eine Effektstärke aus.

- Drücken Sie die Taste <DISP.>, und wählen Sie eine Effektstärke aus (drücken Sie entweder die Tasten <<>><>>>, oder drehen Sie das Wahhrad <⚙️>). Drücken Sie dann die Taste <DISP.> erneut.
- Es wird eine Vorschau Ihrer Aufnahme mit dem Effekt angezeigt.

3 Machen Sie die Aufnahme.



- Machen Sie zunächst einige Testaufnahmen, um die gewünschten Ergebnisse zu erzielen.

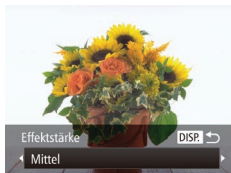

Aufnahmen im Modus Monochrome

Sie können Bilder in Schwarzweiß, Sepia oder Blauweiß aufnehmen.



1 Wählen Sie [🖼️] aus.

- Befolgen Sie die Schritte 1 – 2 unter „Bildeffekte (Kreative Filter)“ (📖57), und wählen Sie [🖼️] aus.

2 Wählen Sie einen Farbton aus.

- Drücken Sie die Taste <DISP.>, und wählen Sie einen Farbton aus (drücken Sie entweder die Tasten <<>><>>>, oder drehen Sie das Wahhrad <⚙️>). Drücken Sie dann die Taste <DISP.> erneut.
- Es wird eine Vorschau Ihrer Aufnahme mit dem Effekt angezeigt.

3 Machen Sie die Aufnahme.

Schwarz/Weiß	Aufnahmen in Schwarzweiß
Sepia	Aufnahmen mit Sepia-Farbton
Blau	Aufnahmen in Blauweiß



Automatische Aufnahme nach Erkennen eines Gesichts (Intelligente Aufnahme)

Automatische Aufnahme nach Erkennen eines Lächelns

Die Kamera nimmt jedes Mal automatisch auf, wenn ein Lächeln erkannt wird, auch wenn der Auslöser nicht gedrückt wird.



1 Wählen Sie [😊] aus.

- Befolgen Sie die Schritte 1 – 2 unter „Spezielle Szenen“ (📖55), wählen Sie [📷] aus, und drücken Sie dann die Taste <DISP.>.
- Drücken Sie die Tasten <◀><▶>, oder drehen Sie das Wahlrad <🔘>, um [😊] auszuwählen. Drücken Sie anschließend die Taste <DISP.>.
- Die Kamera ist nun für die Aufnahme bereit, und es wird [Lächelnerkennung Ein] angezeigt.

2 Richten Sie die Kamera auf eine Person.

- Jedes Mal, wenn ein Lächeln erkannt wird, nimmt die Kamera nach dem Aufleuchten der Lampe ein Bild auf.
- Um die Lächelnerkennung anzuhalten, drücken Sie die Taste <▼>. Wenn Sie die Taste <▼> erneut drücken, wird die Erkennung fortgesetzt.



- Wählen Sie nach Abschluss der Aufnahmen einen anderen Modus aus, da die Kamera sonst weiterhin aufnimmt, sobald ein Lächeln erkannt wird.



- Sie können auch wie gewohnt durch Drücken des Auslösers Bilder aufnehmen.
- Ein Lächeln ist einfacher zu erkennen, wenn das Motiv in die Kamera schaut und den Mund beim Lächeln leicht öffnet, sodass Zähne zu sehen sind.
- Um die Anzahl der Aufnahmen zu ändern, drücken Sie nach der Auswahl von [😊] in Schritt 1 die Tasten <▲><▼>. [Blitzwarnung] (📖49) ist nur für die letzte Aufnahme verfügbar.
- Vollautomatische Aufnahmen sind beim Drücken der Taste <📷> nicht möglich.

Vor Verwendung

Grundlegendes Handbuch

Erweitertes Handbuch

Grundlagen der Kamera

Automatikmodus/Modus Hybrid Auto

Andere Aufnahmemodi

Modus P

Modi Tv, Av und M

Wiedergabemodus

WLAN-Funktionen

Einstellungsmenü

Zubehör

Anhang

Index



Verwenden des Blinzel-Timers

Richten Sie die Kamera auf eine Person, und drücken Sie den Auslöser vollständig herunter. Die Aufnahme wird ca. zwei Sekunden nach Erkennen eines Blinzelns vorgenommen.



1 Wählen Sie [👁] aus.

- Befolgen Sie die Schritte 1 – 2 unter „Spezielle Szenen“ (📖55), wählen Sie [📷] aus, und drücken Sie dann die Taste <DISP.>.
- Drücken Sie die Tasten <◀><▶>, oder drehen Sie das Wahlrad (🔘), um [👁] auszuwählen. Drücken Sie anschließend die Taste <DISP.>.

2 Richten Sie die Kamera auf den gewünschten Bildausschnitt, und tippen Sie den Auslöser an.

- Stellen Sie sicher, dass um das Gesicht der Person, die blinzeln soll, ein grüner Rahmen angezeigt wird.

3 Drücken Sie den Auslöser vollständig herunter.

- Die Kamera ist nun für die Aufnahme bereit, und es wird [Blinzeln für Aufnahme] angezeigt.
- Die Lampe blinkt und der Selbstauslöser ist zu hören.



4 Schauen Sie in die Kamera, und blinzeln Sie.

- Die Aufnahme wird ca. zwei Sekunden nach Erkennen eines Blinzelns der Person vorgenommen, deren Gesicht sich im Rahmen befindet.
- Drücken Sie die Taste <MENU>, um eine Aufnahme nach Verwenden des Selbstauslösers abzubrechen.



- Wenn das Blinzeln nicht erkannt wird, blinzeln Sie langsam und bewusst.
- Ein Blinzeln wird unter Umständen nicht erkannt, wenn die Augen durch Haare oder einen Hut verdeckt sind oder die Person eine Brille trägt.
- Das gleichzeitige Schließen und Öffnen beider Augen wird ebenfalls als Blinzeln erkannt.
- Wenn das Blinzeln nicht erkannt wird, nimmt die Kamera ca. 15 Sekunden später auf.
- Um die Anzahl der Aufnahmen zu ändern, drücken Sie nach der Auswahl von [👁] in Schritt 1 die Tasten <▲><▼>. [Blinzelwarnung] (📖49) ist nur für die letzte Aufnahme verfügbar.
- Falls sich keine Personen im Bildausschnitt befinden, wenn der Auslöser vollständig heruntergedrückt wird, nimmt die Kamera auf, sobald eine Person die Szene betritt und blinzelt.
- Der Zoom-Faktor kann mit der Taste <□> nicht geändert werden, nachdem der Auslöser vollständig nach unten gedrückt wurde.

Vor Verwendung

Grundlegendes Handbuch

Erweitertes Handbuch

Grundlagen der Kamera

Automatikmodus/Modus Hybrid Auto

Andere Aufnahmemodi

Modus P

Modi Tv, Av und M

Wiedergabemodus

WLAN-Funktionen

Einstellungsmenü

Zubehör

Anhang

Index



Verwenden des Gesichts-Timers

Die Aufnahme wird ca. zwei Sekunden nach Erkennen des Gesichts einer anderen Person (z. B. des Fotografen) gemacht, die die Szene betreten hat (📖76). Dies ist nützlich, wenn Sie auf Gruppenfotos oder ähnlichen Aufnahmen selbst zu sehen sein möchten.



1 Wählen Sie [👤] aus.

- Befolgen Sie die Schritte 1 – 2 unter „Spezielle Szenen“ (📖55), wählen Sie [👤] aus, und drücken Sie dann die Taste <DISP>.
- Drücken Sie die Tasten <◀><▶>, oder drehen Sie das Wahlrad <🔄>, um [👤] auszuwählen. Drücken Sie anschließend die Taste <DISP>.

2 Richten Sie die Kamera auf den gewünschten Bildausschnitt, und tippen Sie den Auslöser an.

- Stellen Sie sicher, dass um das fokussierte Gesicht ein grüner und um die anderen Gesichter weiße Rahmen angezeigt werden.

3 Drücken Sie den Auslöser vollständig herunter.

- Die Kamera ist nun für die Aufnahme bereit, und es wird [Direkt in d. Kamera sehen um Countdown zu starten] angezeigt.
- Die Lampe blinkt und der Selbstausslöser ist zu hören.



4 Begeben Sie sich in den Bildausschnitt, und schauen Sie in die Kamera.

- Wenn ein neues Gesicht erkannt wird, blinkt die Lampe und der Selbstausslöser wird schneller. (Die Lampe leuchtet bei Auslösung des Blitzes weiterhin.) Nach ca. zwei Sekunden wird die Aufnahme vorgenommen.
- Drücken Sie die Taste <MENU>, um eine Aufnahme nach Verwenden des Selbstausslösers abzubrechen.



- Auch wenn Ihr Gesicht nicht erfasst wird, nachdem Sie die Szene betreten haben, erfolgt nach ca. 15 Sekunden die Aufnahme.
- Um die Anzahl der Aufnahmen zu ändern, drücken Sie nach der Auswahl von [👤] in Schritt 1 die Tasten <▲><▼>. [Blitzelwarnung] (📖49) ist nur für die letzte Aufnahme verfügbar.
- Der Zoom-Faktor kann mit der Taste <🔍> nicht geändert werden, nachdem der Auslöser vollständig nach unten gedrückt wurde.

Vor Verwendung

Grundlegendes Handbuch

Erweitertes Handbuch

Grundlagen der Kamera

Automatikmodus/Modus Hybrid Auto

Andere Aufnahmemodi

Modus P

Modi Tv, Av und M

Wiedergabemodus

WLAN-Funktionen

Einstellungsmenü

Zubehör

Anhang

Index



Reihenaufnahmen in Hochgeschwindigkeit (Highspeed-Serienbilder HQ)

Wenn Sie den Auslöser komplett herunterdrücken, macht die Kamera kurz hintereinander eine Reihe von Aufnahmen. Einzelheiten zur Geschwindigkeit von Reihenaufnahmen finden Sie unter „Reihenaufnahmengeschwindigkeit“ (📖190).



1 Wählen Sie [HQ] aus.

- Befolgen Sie die Schritte 1 – 2 unter „Spezielle Szenen“ (📖55), und wählen Sie [HQ] aus.

2 Machen Sie die Aufnahme.

- Drücken Sie den Auslöser vollständig herunter, um kontinuierlich zu fotografieren.
- Die Aufnahme wird beendet, wenn Sie den Auslöser loslassen oder die maximale Anzahl an Aufnahmen erreicht ist. [Daten werden bearbeitet] wird angezeigt. Die Aufnahmen werden in der entsprechenden Reihenfolge angezeigt.
- Jeder Satz Reihenaufnahmen wird als Gruppe verwaltet. Nur das zuerst in dieser Gruppe aufgenommene Bild wird angezeigt (📖55).



- [HQ] ist der Auslösemodus im Automatikmodus (📖35). Er kann nicht geändert werden.



- HQ: High Quality
- Die Einstellungen für Fokus, Bildhelligkeit und Farbe werden durch die erste Aufnahme festgelegt.
- Während der Aufnahme ist der Bildschirm leer.
- Nach Reihenaufnahmen kann es eine Weile dauern, bevor Sie erneut Aufnahmen machen können. Beachten Sie, dass es bei einigen Arten von Speicherkarten möglicherweise noch länger dauert, bis Sie die nächste Aufnahme machen können. Die Verwendung von SD-Speicherkarten der Geschwindigkeitsklasse 6 oder schnellerer Speicherkarten wird empfohlen.
- Abhängig von den Aufnahmebedingungen, den Kameraeinstellungen und der Zoomposition kann sich die Aufnahmegeschwindigkeit möglicherweise verlangsamen.

Vor Verwendung

Grundlegendes Handbuch

Erweitertes Handbuch

Grundlagen der Kamera

Automatikmodus/ Modus Hybrid Auto

Andere Aufnahmemodi

Modus P

Modi Tv, Av und M

Wiedergabemodus

WLAN-Funktionen

Einstellungsmenü

Zubehör

Anhang

Index



Aufnahmen verschiedener Movies

Aufnahmen von Filmen im Modus [🎬]



1 Wechseln Sie in den Modus [🎬].

- Drehen Sie das Modus-Wahlrad auf die Position [🎬].
- Oben und unten auf dem Bildschirm werden schwarze Balken angezeigt, und das Motiv wird leicht vergrößert. Die schwarzen Balken weisen auf nicht aufgezeichnete Bildbereiche hin.

2 Konfigurieren Sie die Einstellungen für das Movie (📖 180 – 183).

3 Machen Sie die Aufnahme.

- Drücken Sie die Movie-Taste.
- Drücken Sie die Movie-Taste erneut, um die Movieaufnahme zu beenden.

Speichern oder Ändern der Bildhelligkeit während des Aufnehmens

Sie können die Belichtung vor der Aufnahme speichern oder in 1/3-Schritten innerhalb eines Bereichs von –2 bis +2 ändern.



1 Speichern Sie die Belichtung.

- Drücken Sie die Taste <▲>, um die Belichtung zu speichern. Der Belichtungseinstellungsbalken wird angezeigt.
- Drücken Sie die Taste <▲> erneut, um die Belichtungsspeicherung aufzuheben.

2 Passen Sie die Belichtung an.

- Drehen Sie während der Betrachtung des Bildschirms das Wahlrad <⚙️>, um die Belichtung anzupassen.

3 Machen Sie die Aufnahme (📖 65).



Aufnahmen von iFrame-Filmen

Sie können Filme aufnehmen, die mit iFrame-kompatibler Software und iFrame-kompatiblen Geräten bearbeitet werden können. Sie können iFrame-Filme schnell mit der mitgelieferten Software bearbeiten, speichern und verwalten (📖160).



1 Wählen Sie [📷] aus.

- Drehen Sie das Modus-Wahrad auf die Position <📷>.
- Drücken Sie die Taste <FUNC SET>, wählen Sie im Menü [📷] und dann [📷] aus (📖23).
- Auf dem Bildschirm werden oben und unten schwarze Balken angezeigt, die auf nicht aufgezeichnete Bildbereiche hinweisen.

2 Machen Sie die Aufnahme (📖65).



- Die Auflösung ist [EHD 60P] (📖48) und kann nicht geändert werden.
- iFrame ist ein von Apple Inc. entwickeltes Videoformat.

Aufnahmen von Movies in Superzeitlupe

Sie können sich schnell bewegende Objekte aufnehmen und danach in Zeitlupe wiedergeben. Töne werden nicht aufgenommen.

1 Wählen Sie [📷] aus.

- Drehen Sie das Modus-Wahrad auf die Position [📷].
- Drücken Sie die Taste <FUNC SET>, wählen Sie im Menü [📷] und dann [📷] aus (📖23).



2 Wählen Sie eine Bildfrequenz aus.

- Drücken Sie die Taste <FUNC SET>, wählen Sie im Menü [📷] aus, und wählen Sie die gewünschte Bildfrequenz aus (📖23).
- Die von Ihnen konfigurierte Option wird nun angezeigt.



3 Machen Sie die Aufnahme (📖65).

- Es wird ein Balken mit der abgelaufenen Zeit angezeigt. Die maximale Movielänge beträgt ca. 30 Sek.



Bildfrequenz	Bildqualität	Wiedergabezeit (für einen 30-sekündigen Film)
240P 240 Bilder/Sek.	QVGA (320 x 240)	ca. 4 Min.
120P 120 Bilder/Sek.	VGA (640 x 480)	ca. 2 Min.



- Selbst wenn Sie den Zoom-Regler bewegen, kann der Zoom während der Aufnahme nicht verwendet werden.
- Fokus, Belichtung und Farbe werden festgelegt, wenn Sie die Movie-Taste drücken.



- Das Movie wird beim Abspielen (📖89) in Zeitlupe wiedergegeben.
- Mit der Software können Sie die Wiedergabegeschwindigkeit von Movies ändern (📖160).

Vor Verwendung

Grundlegendes
Handbuch

Erweitertes
Handbuch

Grundlagen
der Kamera

Automatikmodus/
Modus Hybrid Auto

Andere
Aufnahmemodi

Modus P

Modi Tv, Av und M

Wiedergabemodus

WLAN-Funktionen

Einstellungsmenü

Zubehör

Anhang

Index



Modus P

Anspruchsvollere Aufnahmen in Ihrem bevorzugten Aufnahmestil



- In diesem Kapitel wird davon ausgegangen, dass das Modus-Wahlrad der Kamera auf die Position **[P]** gedreht wurde.
- **[P]**: Programm-AE; AE: Autom. Belichtung
- Wenn Sie eine in diesem Kapitel beschriebene Funktion in anderen Modi als **[P]** verwenden möchten, sollten Sie sicherstellen, dass die Funktion in diesen Modi verfügbar ist (📖180 – 183).

Aufnahmen im Modus Programm-AE (Modus [P])	69
Bildhelligkeit (Belichtung)	69
Anpassen der Bildhelligkeit (Belichtungskorrektur)	69
Speichern der Bildhelligkeit/Belichtung (AE-Speicherung)	70
Ändern des Lichtmessverfahrens	70
Ändern der ISO-Empfindlichkeit	71
Anpassen der Bildhelligkeit (i-contrast)	71

Bildfarben	72
Anpassen des Weißabgleichs	72
Ändern der Farbtöne eines Bilds (My Colors)	73
Aufnahmebereich und Fokussierung	74
Nahaufnahmen (Makro)	74
Aufnahmen mit dem manuellen Fokus	74
Digital-Telekonverter	75
Ändern des AF-Rahmenmodus	76
Ändern der Fokuseinstellung	78
Aufnahmen mit der AF-Speicherung	79
Reihenaufnahmen, während die Kamera das Motiv fokussiert	79

Blitz	80
Ändern des Blitzmodus	80
Anpassen der Blitzbelichtungskorrektur	81
Aufnahmen mit der Blitzbelichtungsspeicherung	81
Andere Einstellungen	82
Ändern des Kompressionsgrads (Bildqualität)	82
Ändern der IS Modus-Einstellungen	82

Vor Verwendung

Grundlegendes Handbuch

Erweitertes Handbuch

Grundlagen der Kamera

Automatikmodus/Modus Hybrid Auto

Andere Aufnahmemodi

Modus P

Modi Tv, Av und M

Wiedergabemodus

WLAN-Funktionen

Einstellungsmenü

Zubehör

Anhang

Index



Aufnahmen im Modus Programm-AE (Modus [P])

Sie können viele Funktionseinstellungen an Ihren bevorzugten Aufnahmestil anpassen.



1 Wechseln Sie in den Modus [P].

- Drehen Sie das Modus-Wahlrad auf die Position [P].

2 Passen Sie die Einstellungen wie gewünscht an (S. 69 – 83), und machen Sie dann eine Aufnahme.



- Lässt sich beim Antippen des Auslösers keine korrekte Belichtung einstellen, werden Verschlusszeiten und Blendenwerte orange angezeigt. Passen Sie in diesem Fall die ISO-Empfindlichkeit (S. 71) an, oder aktivieren Sie den Blitz (wenn Motive zu dunkel sind, S. 80), um für ausreichende Belichtung zu sorgen.
- Movies können durch Drücken der Movie-Taste auch im Modus [P] aufgenommen werden. Einige FUNC.- (S. 23) und MENU- (S. 24) Einstellungen werden jedoch eventuell automatisch für die Filmaufnahme angepasst.
- Einzelheiten zum Aufnahmebereich im Modus [P] finden Sie unter „Aufnahmebereich“ (S. 190).

Bildhelligkeit (Belichtung)

Anpassen der Bildhelligkeit (Belichtungskorrektur)

Die Standardbelichtung der Kamera kann in 1/3-Schritten im Bereich –2 bis +2 angepasst werden.



- Drücken Sie die Taste <▲>. Drehen Sie während der Betrachtung des Bildschirms das Wahlrad <⦿>, um die Helligkeit anzupassen, und drücken Sie dann die Taste <▲> erneut.
- Die von Ihnen angegebene Korrekturstufe wird nun angezeigt.

Vor Verwendung

Grundlegendes Handbuch

Erweitertes Handbuch

Grundlagen der Kamera

Automatikmodus/ Modus Hybrid Auto

Andere Aufnahmemodi

Modus P

Modi Tv, Av und M

Wiedergabemodus

WLAN-Funktionen

Einstellungsmenü

Zubehör

Anhang

Index



Speichern der Bildhelligkeit/Belichtung (AE-Speicherung)

Vor der Aufnahme können Sie die Belichtung speichern oder den Fokus und die Belichtung separat einstellen.



1 Speichern Sie die Belichtung.

- Richten Sie die Kamera mit der gespeicherten Belichtung auf das gewünschte Motiv aus. Halten Sie den Auslöser angetippt, und drücken Sie dann die Taste <▲>.
- [~~✖~~] wird angezeigt und die Belichtung gespeichert.
- Um die AE-Speicherung aufzuheben, lassen Sie den Auslöser los, und drücken Sie die Taste <▲> erneut. In diesem Fall wird [~~✖~~] nicht mehr angezeigt.

2 Wählen Sie ein Motiv aus, und machen Sie die Aufnahme.

- Nach einer Aufnahme wird die AE-Speicherung aufgehoben und [~~✖~~] nicht mehr angezeigt.



- AE: Autom. Belichtung
- Nach dem Speichern der Belichtung können Sie die Kombination aus Verschlusszeit und Blendenwert anpassen, indem Sie das Wahrad <⦿> (Programmwechsel) drehen.

Ändern des Lichtmessverfahrens

Passen Sie das Lichtmessverfahren (Messung der Helligkeit) wie folgt an die Aufnahmebedingungen an.



- Drücken Sie die Taste <FUNC SET>, wählen Sie im Menü [] aus, und wählen Sie dann die gewünschte Option aus (23).
- Die von Ihnen konfigurierte Option wird nun angezeigt.

Mehrfeld	Für Standardaufnahmebedingungen einschließlich Aufnahmen mit Hintergrundbeleuchtung. Passt die Belichtung automatisch an die Aufnahmebedingungen an.
Mittenbetont integral	Legt die durchschnittliche Helligkeit für den gesamten Bildbereich fest (Helligkeit im Hauptbereich hat bei der Berechnung höhere Gewichtung).
Spot	Misst die Belichtung nur innerhalb [] (Rahmen für Spotmessfeld), der in der Bildschirmmitte angezeigt wird.



Ändern der ISO-Empfindlichkeit

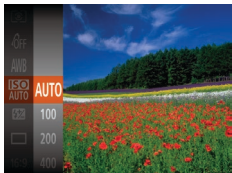

- Drücken Sie die Taste $\langle \text{FUNC SET} \rangle$, wählen Sie im Menü $\left[\frac{ISO}{\text{AUTO}} \right]$ aus, und wählen Sie dann die gewünschte Option aus (📖23).
- Die von Ihnen konfigurierte Option wird nun angezeigt.

AUTO		Die Kamera passt die ISO-Empfindlichkeit automatisch entsprechend dem Aufnahmemodus und den Aufnahmebedingungen an.
100, 200	Gering	Für Außenaufnahmen bei gutem Wetter.
400, 800	↑	Für Aufnahmen bei Bewölkung oder Dämmerung
1600, 3200	Hoch	Für Nachtaufnahmen oder dunkle Innenaufnahmen



- Um die automatisch festgelegte ISO-Empfindlichkeit anzuzeigen, wenn für die ISO-Empfindlichkeit die Einstellung [AUTO] ausgewählt wurde, tippen Sie den Auslöser an.
- Obwohl die Auswahl einer geringeren ISO-Empfindlichkeit die Körnigkeit von Bildern reduzieren kann, besteht ein höheres Risiko, dass in Abhängigkeit vom Bildstabilisierungsmodus Motiv- und Kameraverwacklungen auftreten.
- Eine höhere ISO-Empfindlichkeit erhöht die Verschlusszeit, wodurch die Gefahr von Motiv- und Kameraverwacklungen sinkt und die Blitzreichweite steigt. Aufnahmen können jedoch körnig wirken.

Anpassen der Bildhelligkeit (i-contrast)

Zu helle oder dunkle Bildbereiche (wie etwa Gesichter oder Hintergründe) werden vor der Aufnahme erkannt und automatisch auf die optimale Helligkeit angepasst. Ferner kann ein zu geringer Bildkontrast vor der Aufnahme automatisch korrigiert werden, damit Motive deutlicher hervorgehoben werden.



- Drücken Sie die Taste $\langle \text{MENU} \rangle$, und wählen Sie auf der Registerkarte $\left[\text{Kamera} \right]$ [i-contrast] und dann [Automatik] (📖24) aus.
- Danach wird $\left[\text{Ci} \right]$ angezeigt.



- Unter bestimmten Aufnahmebedingungen kann die Korrektur ungenau sein oder das Bild grob erscheinen.



- Sie können auch vorhandene Bilder korrigieren (📖109).



Anpassen des Weißabgleichs

Durch die Anpassung des Weißabgleichs (WB) erscheinen Bildfarben für die aufgenommene Szene natürlicher.

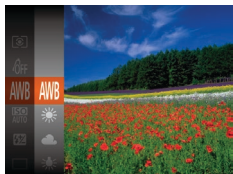

- Drücken Sie die Taste $\langle \text{FUNC SET} \rangle$, wählen Sie im Menü $\langle \text{AWB} \rangle$ aus, und wählen Sie dann die gewünschte Option aus (72).
- Die von Ihnen konfigurierte Option wird nun angezeigt.

	Automatisch	Legt automatisch den optimalen Weißabgleich für die Aufnahmebedingungen fest.
	Tageslicht	Für Außenaufnahmen bei gutem Wetter.
	Wolkig	Für Aufnahmen bei Bewölkung, im Schatten oder bei Dämmerung.
	Kunstlicht	Für Aufnahmen bei normalem Licht (Kunstlicht) und mit ähnlich farbigen Leuchtstofflampen.
	Leuchtstoff	Für Aufnahmen bei Beleuchtung durch Leuchtstofflampen mit warmen (bzw. ähnlich gefärbten) oder kalten Weißtönen.
	Leuchtstoff H	Für Aufnahmen mit Tageslicht-Leuchtstofflampen und ähnlich farbigen Leuchtstofflampen.
	Manuell	Ermöglicht die manuelle Festlegung des Weißabgleichs (72).

Custom Weißabgleich

Damit Bildfarben unter den vorhandenen Lichtverhältnissen natürlich aussehen, passen Sie den Weißabgleich an die Lichtquelle an. Passen Sie den Weißabgleich an die vorhandene Lichtquelle an.





- Befolgen Sie die Schritte unter „Anpassen des Weißabgleichs“ (72), um $\langle \text{WB} \rangle$ auszuwählen.
- Richten Sie die Kamera auf ein einfaches weißes Motiv aus, sodass der gesamte Bildschirm weiß ist. Drücken Sie die Taste $\langle \text{DISP.} \rangle$.
- Der Farbton auf dem Bildschirm ändert sich nach der Aufzeichnung der Weißabgleichdaten.













- ⚠ Wenn Sie die Kameraeinstellungen nach Aufzeichnung der Weißabgleichdaten ändern, wirken die Farben möglicherweise unnatürlich.

Ändern der Farbtöne eines Bilds (My Colors)





Ändern Sie die Bildfarbtöne wie gewünscht. Konvertieren Sie beispielsweise Bilder in Sepia oder Schwarzweiß.



- Drücken Sie die Taste , wählen Sie im Menü  aus, und wählen Sie dann die gewünschte Option aus .
- Die von Ihnen konfigurierte Option wird nun angezeigt.

 My Colors Aus	–
 Kräftig	Betont Kontrast und Farbsättigung und führt so zu schärferen Bildern.
 Neutral	Schwächt Kontrast und Farbsättigung ab, sodass sich weniger kräftige Bilder ergeben.
 Sepia	Erzeugt Bilder mit Sepia-Farbtönen.
 Schwarz/Weiß	Erzeugt Schwarzweißbilder.
 Diafilm	Kombiniert die Effekte für kräftiges Blau, kräftiges Grün und kräftiges Rot, um intensive, und dennoch natürlich wirkende Farben ähnlich denen eines Diafilms zu erzeugen.
 Hellerer Hautton	Hellt Hauttöne auf.
 Dunklerer Hautton	Macht Hauttöne dunkler.
 Kräftiges Blau	Betont blaue Farbtöne in Bildern. Dadurch erscheinen blaue Motive wie Himmel und Meer kräftiger.
 Kräftiges Grün	Betont grüne Farbtöne in Bildern. Dadurch erscheinen grüne Motive wie Berge und Laub kräftiger.
 Kräftiges Rot	Betont rote Farbtöne in Bildern. Dadurch erscheinen rote Motive kräftiger.
 Custom Farbe	Passen Sie Kontrast, Schärfe Farbsättigung usw. nach Wunsch an  .





- Der Weißabgleich  (72) kann im Modus  oder  nicht eingestellt werden.
- In den Modi  und  werden außer der Hautfarbe von Personen möglicherweise auch andere Farbtöne geändert. Bei einigen Hauttönen werden möglicherweise nicht die gewünschten Ergebnisse erzielt.

Custom Farbe







Wählen Sie die gewünschte Einstellung für Kontrast, Schärfe, Farbsättigung, Rot, Grün, Blau und Hauttöne einer Aufnahme aus 5 verschiedenen Stufen aus.



1 Rufen Sie den Einstellungsbildschirm auf.

- Befolgen Sie die Schritte unter „Ändern der Farbtöne eines Bilds (My Colors)“ , um  auszuwählen, und drücken Sie dann die Taste .

2 Konfigurieren Sie die Einstellung.

- Drücken Sie die Tasten  < , um eine Option auszuwählen, und geben Sie dann den Wert an, indem Sie die Tasten  <  drücken oder das Wahlrad  drehen.
- Um stärkere/intensivere Effekte (oder dunklere Hauttöne) zu erzielen, passen Sie den Wert nach rechts an, um schwächere/weniger intensive Effekte (oder hellere Hauttöne) zu erzielen, passen Sie den Wert nach links an.
- Drücken Sie die Taste , um die Einstellung zu bestätigen.



Aufnahmebereich und Fokussierung

Fotografieren

Nahaufnahmen (Makro)

Um den Fokus auf Motive im Nahbereich einzuschränken, stellen Sie die Kamera auf [M] ein. Einzelheiten zum Fokussierbereich finden Sie unter „Aufnahmebereich“ (190).

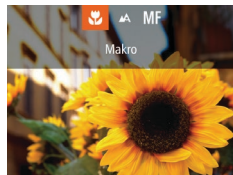

- Drücken Sie die Taste <◀>, wählen Sie [M] aus (drücken Sie entweder die Tasten <◀><▶>, oder drehen Sie das Wahrad <⦿>). Drücken Sie dann die Taste <FUNC SET>.
- Danach wird [M] angezeigt.



- Bei Blitzauslösung kann eine Vignettierung erfolgen.
- Im gelben Balkenanzeigebereich unter dem Zoombalken wird [M] grau, und die Kamera stellt nicht scharf.



- Um Kameraverwacklungen zu vermeiden, versuchen Sie, die Kamera auf ein Stativ aufzusetzen, und stellen Sie sie auf [C] ein (37).

Aufnahmen mit dem manuellen Fokus

Fotografieren

Movies

Kann nicht im AF-Modus scharf gestellt werden, können Sie stattdessen den manuellen Fokus verwenden. Sie können die allgemeine Fokusposition festlegen und dann den Auslöser antippen, damit die Kamera eine optimale Fokusposition festlegt, die der von Ihnen angegebenen Position ähnlich ist. Einzelheiten zum Fokussierbereich finden Sie unter „Aufnahmebereich“ (190).



MF-Anzeige

1 Wählen Sie [MF] aus.

- Drücken Sie die Taste <◀>, wählen Sie [MF] aus (drücken Sie entweder die Tasten <◀><▶>, oder drehen Sie das Wahrad <⦿>). Drücken Sie dann die Taste <FUNC SET>.
- [MF] und die MF-Anzeige werden angezeigt.

2 Geben Sie die allgemeine Fokusposition an.

- Drücken Sie gemäß dem MF-Anzeigebalken auf dem Bildschirm (der Abstand und Fokusposition anzeigt) und dem vergrößerten Anzeigebereich die Tasten <▲><▼>, oder drehen Sie das Wahrad <⦿>, um die allgemeine Fokusposition anzugeben. Drücken Sie anschließend die Taste <FUNC SET>.
- Zum Anpassen des Zooms drücken Sie die Taste <▶>.

3 Stellen Sie den Fokus fein ein.

- Tippen Sie den Auslöser an, um die Fokusposition fein einzustellen (Safety MF).

Vor Verwendung

Grundlegendes Handbuch

Erweitertes Handbuch

Grundlagen der Kamera

Automatikmodus/ Modus Hybrid Auto

Andere Aufnahmemodi

Modus P

Modi Tv, Av und M

Wiedergabemodus

WLAN-Funktionen

Einstellungsmenü

Zubehör

Anhang

Index





- Beim manuellen Einstellen des Fokus auf Motive gilt für den AF-Rahmenmodus (📖76) die Einstellung [Mitte] und für die AF-Rahmengröße (📖76) die Einstellung [Normal]. Diese Einstellungen können nicht geändert werden.
- Bei Verwendung des Digitalzooms (📖34) oder Digital-Telekonverters (📖75) oder bei Verwendung eines Fernsehgeräts zur Anzeige (📖159) können Sie fokussieren, doch wird der vergrößerte Bereich nicht angezeigt.



- Setzen Sie die Kamera zur Feineinstellung des Fokus ggf. auf ein Stativ auf, um sie zu stabilisieren.
- Um den vergrößerten Anzeigebereich auszublenden, wählen Sie MENU (📖24) > Registerkarte [📷] > [MF-Fokus Lupe] > [Aus].
- Um die automatische Feineinstellung des Fokus zu deaktivieren, wenn der Auslöser angetippt wird, wählen Sie MENU (📖24) > Registerkarte [📷] > [Safety MF] > [Aus] aus.

Fotografieren

1 Einfache Ermittlung des Fokussierbereichs (MF Peaking)

Die Ränder der fokussierten Motive sind farblich dargestellt, um Ihnen die manuelle Fokussierung zu erleichtern. Sie können die Farben sowie die Empfindlichkeit (Stufen) der Kantenerkennung nach Ihren Bedürfnissen anpassen.



1 Rufen Sie den Einstellungsbildschirm auf.

- Drücken Sie die Taste <MENU>, und wählen Sie [Einst. für MF Peaking] auf der Registerkarte [📷]. Wählen Sie anschließend [An] aus (📖24).

2 Konfigurieren Sie die Einstellung.

- Wählen Sie einen zu konfigurierenden Menüeintrag und dann die gewünschte Option aus (📖25).



- Die für MF Peaking angezeigten Farben werden nicht in Ihren Aufnahmen gespeichert.

Fotografieren

Movies

Digital-Telekonverter

Die Brennweite des Objektivs kann ungefähr um den Faktor 1,6 oder 2,0 erhöht werden. Dies kann Kameraverwacklungen reduzieren, da die Verschlusszeit kürzer ist als wenn nur der Zoom (einschließlich des Digitalzoom) mit demselben Zoomfaktor verwendet wird.



- Drücken Sie die Taste <MENU>, und wählen Sie [Digitalzoom] auf der Registerkarte [📷] und dann die gewünschte Option aus (📖24).
- Die Ansicht wird vergrößert, und der Zoomfaktor wird auf dem Bildschirm angezeigt.



- Der Digital-Telekonverter kann nicht zusammen mit dem Digitalzoom (📖34) oder der Funktion „AF-Feld Lupe“ (📖49) verwendet werden.



- Die Verschlusszeit kann äquivalent sein, wenn Sie den Zoom-Regler komplett in Richtung <[L]> bewegen (maximale Teleeinstellung) und heranzoomen, um das Motiv auf dieselbe Größe zu vergrößern (siehe Schritt 2 unter „Heranzoomen von Motiven (Digitalzoom)“ (📖34)).

Vor Verwendung

Grundlegendes Handbuch

Erweitertes Handbuch

Grundlagen der Kamera

Automatikmodus/ Modus Hybrid Auto

Andere Aufnahmemodi

Modus P

Modi Tv, Av und M

Wiedergabemodus

WLAN-Funktionen

Einstellungsmenü

Zubehör

Anhang

Index



Ändern des AF-Rahmenmodus

Ändern Sie den AF-Rahmenmodus (Autofokus), um ihn wie folgt an die vorliegenden Aufnahmebedingungen anzupassen.



- Drücken Sie die Taste <MENU>, und wählen Sie [AF-Rahmen] auf der Registerkarte [📷] und dann die gewünschte Option aus (📖24).

Mitte

In der Mitte wird ein AF-Rahmen angezeigt. Effizient für zuverlässige Fokussierung.



- Kann die Kamera nicht scharf stellen, wenn Sie den Auslöser antippen, wird ein gelber AF-Rahmen mit [!] angezeigt.



- Um die Größe des AF-Rahmens zu reduzieren, drücken Sie die Taste <MENU>, und stellen Sie [AF-Feld Größe] auf der Registerkarte [📷] auf [Klein] ein (📖24).
- Bei Verwendung des Digitalzooms (📖34), des Digital-Telekonverters (📖75) und des manuellen Fokus (📖74) wird die Größe des AF-Rahmens auf [Normal] gesetzt.
- Um den Bildausschnitt so auszuwählen, dass sich die Motive am Rand oder in einer Ecke befinden, richten Sie die Kamera zuerst so aus, dass sich das Motiv im AF-Rahmen befindet, und tippen Sie dann den Auslöser an. Ändern Sie bei angetippt gehaltenem Auslöser den Bildausschnitt wie gewünscht, und drücken Sie den Auslöser dann vollständig herunter (Schärfenspeicher).
- Die Position des AF-Rahmens wird vergrößert, wenn Sie den Auslöser antippen und für [AF-Feld Lupe] (📖49) [An] eingestellt ist.

Gesicht/AiAF

- Erkennt die Gesichter von Personen und nimmt dann die Fokussierung, die Belichtung (nur Mehrfeldmessung) sowie den Weißabgleich (nur [AEB]) vor.
- Nach dem Ausrichten der Kamera auf das Motiv wird ein weißer Rahmen um das Gesicht der Person angezeigt, das als das Hauptmotiv erkannt wird, und bis zu zwei graue Rahmen werden um die anderen erkannten Gesichter angezeigt.
- Die Rahmen folgen den sich bewegenden Motiven innerhalb eines bestimmten Bereichs, wenn die Kamera Bewegungen erkennt.
- Wenn der Auslöser angetippt wird, werden bis zu neun grüne Rahmen um die scharf gestellten Gesichter angezeigt.



- Wenn Gesichter nicht erkannt werden oder nur graue Rahmen angezeigt werden (keine weißen), werden bei Antippen des Auslösers in den scharf gestellten Bereichen bis zu neun grüne Rahmen angezeigt.
- Falls Servo AF (📖78) auf [An] gesetzt ist und Gesichter nicht erkannt werden, wird der AF-Rahmen in der Mitte des Bildschirms angezeigt, wenn Sie den Auslöser antippen.
- Beispiele für Gesichter, die nicht erkannt werden können:
 - Entfernte oder sehr nahe Motive
 - Dunkle oder helle Motive
 - Gesichter im Profil, aus einem bestimmten Winkel oder teilweise verborgen
- Die Kamera identifiziert möglicherweise auch Gegenstände als menschliche Gesichter.
- Kann die Kamera nicht scharf stellen, wenn Sie den Auslöser antippen, werden keine AF-Rahmen angezeigt.



Auswählen der zu fokussierenden Motive (Verfolgung AF)

Wählen Sie vor der Aufnahme wie folgt das zu fokussierende Motiv aus.

1 Wählen Sie [Verfolg. AF] aus.

- Befolgen Sie die Schritte unter „Ändern des AF-Rahmenmodus“ (76), um [Verfolg. AF] auszuwählen.
- [] wird in der Mitte des Bildschirms angezeigt.



2 Wählen Sie ein Motiv für die Fokussierung aus.

- Richten Sie die Kamera so aus, dass [] sich auf dem gewünschten Motiv befindet, und drücken Sie dann die Taste <<>.
- Es ertönt ein Signalton, und [] wird angezeigt, wenn das Motiv erkannt wird. Die Kamera verfolgt das Motiv innerhalb eines bestimmten Bereichs, selbst wenn sich das Motiv bewegt.
- Wenn kein Motiv erkannt wird, wird [] angezeigt.
- Drücken Sie die Taste <<> erneut, um die Verfolgung abzubrechen.



3 Machen Sie die Aufnahme.

- Halten Sie den Auslöser angetippt. [] ändert sich zu einem blauen [], das dem Motiv folgt, während Fokus und Belichtung (Servo AF) (78) kontinuierlich angepasst werden.
- Drücken Sie den Auslöser vollständig herunter, um aufzunehmen.
- Selbst nachdem eine Aufnahme gemacht wurde, wird [] angezeigt. Die Kamera verfolgt das Motiv weiter.



- [Servo AF] (78) wird auf [An] eingestellt und kann nicht geändert werden.
- Möglicherweise kann das Motiv nicht verfolgt werden, wenn es zu klein ist, sich zu schnell bewegt oder die Motivfarbe oder -helligkeit dem Hintergrund zu sehr ähnelt.
- [AF-Feld Lupe] auf der Registerkarte [] ist nicht verfügbar.
- [] ist nicht verfügbar.



- Die Kamera erkennt Motive auch dann, wenn Sie den Auslöser antippen und dabei nicht die Taste <<> drücken. Nach der Aufnahme wird [] in der Mitte des Bildschirms angezeigt.
- Halten Sie beim Aufnehmen im Modus [MF] (74) die Taste <<> mindestens eine Sekunde lang gedrückt.
- Wenn [Ges.erkenn.] auf [An] gesetzt ist, werden Namen nicht angezeigt, wenn gespeicherte Personen erkannt werden, aber die Namen werden in den Fotoaufnahmen aufgezeichnet (40). Es wird jedoch ein Name angezeigt, wenn das für die Fokussierung ausgewählte Motiv dieselbe Person ist, die mit der Funktion zur Gesichtserkennung erkannt wurde.

Vor Verwendung

Grundlegendes Handbuch

Erweitertes Handbuch

Grundlagen der Kamera

Automatikmodus/ Modus Hybrid Auto

Andere Aufnahmemodi

Modus P

Modi Tv, Av und M

Wiedergabemodus

WLAN-Funktionen

Einstellungsmenü

Zubehör

Anhang

Index



Aufnehmen mit Servo AF

Dieser Modus sorgt dafür, dass sich bewegende Motive aufgenommen werden, da die Kamera weiterhin auf das Motiv fokussiert ist und die Belichtung solange anpasst, wie Sie den Auslöser antippen.



1 Konfigurieren Sie die Einstellung.

- Drücken Sie die Taste <MENU>, und wählen Sie [Servo AF] auf der Registerkarte [📷] aus. Wählen Sie dann [An] (📖24).

2 Stellen Sie scharf.

- Fokus und Belichtung werden dort beibehalten, wo der blaue AF-Rahmen angezeigt wird, wenn Sie den Auslöser antippen.



- Unter einigen Aufnahmebedingungen kann die Kamera möglicherweise nicht scharf stellen.
- Bei dunklen Lichtverhältnissen kann es vorkommen, dass Servo AF nach Antippen des Auslösers nicht aktiviert wird. (AF-Rahmen werden nicht blau angezeigt.) In diesem Fall können Sie den Fokus und die Belichtung gemäß dem eingestellten AF-Rahmenmodus festlegen.
- Lässt sich keine korrekte Belichtung einstellen, werden Verschlusszeiten und Blendenwerte orange angezeigt. Lassen Sie den Auslöser los, und tippen Sie ihn dann erneut an.
- Aufnehmen mit der AF-Speicherung ist nicht möglich.
- [AF-Feld Lupe] auf der Registerkarte [📷] (📖24) ist nicht verfügbar.
- Bei Verwendung des Selbstauslösers nicht verfügbar (📖37).

Ändern der Fokuseinstellung

Sie können die standardmäßige Einstellung ändern, dass die Kamera kontinuierlich Motive fokussiert, auf die sie gerichtet wird, auch bei Nichtbetätigen des Auslösers. Sie können die Kamera stattdessen so einstellen, dass sie nur fokussiert, wenn Sie den Auslöser antippen.



- Drücken Sie die Taste <MENU>, und wählen Sie [Kontinuierl. AF] auf der Registerkarte [📷] aus. Wählen Sie dann [Aus] (📖24).

An	Verhindert, dass Ihnen Gelegenheiten für eine Aufnahme entgehen, da die Kamera Motive kontinuierlich fokussiert, bis der Auslöser angetippt wird.
Aus	Spart Energie, da die Kamera nicht kontinuierlich fokussiert.



Aufnahmen mit der AF-Speicherung

Die Fokuseinstellung kann gespeichert werden. Dabei ändert sich die Fokusposition auch bei Loslassen des Auslösers nicht.



1 Speichern Sie den Fokus.

- Halten Sie den Auslöser angetippt, und drücken Sie dann die Taste <◀>.
- Der Fokus ist nun gespeichert, und es werden [MF] sowie die MF-Anzeige angezeigt.
- Um die Fokusspeicherung aufzuheben, drücken Sie nach Loslassen des Auslösers die Taste <◀> erneut, und wählen Sie [▲] aus. (Drücken Sie die Tasten <◀><▶>, oder drehen Sie das Wahrad <⦿>.)

2 Wählen Sie ein Motiv aus, und machen Sie die Aufnahme.

Reihenaufnahmen, während die Kamera das Motiv fokussiert

Fotografieren Sie kontinuierlich, während die Kamera das Motiv fokussiert. Einzelheiten zur Geschwindigkeit von Reihenaufnahmen finden Sie unter „Reihenaufnahmegeschwindigkeit“ (📖190).



1 Konfigurieren Sie die Einstellung.

- Drücken Sie die Taste <FUNC>, und wählen Sie im Menü [] und dann [AF] aus (📖23).
- Sobald die Einstellung vorgenommen wurde, wird [AF] angezeigt.

2 Machen Sie die Aufnahme.

- Drücken Sie den Auslöser vollständig herunter, um kontinuierlich zu fotografieren.



- Im Modus [] (📖56), bei manueller Fokussierung (📖74) oder AF-Speicherung (📖79) wird [AF] in [AF] geändert.
- Kann nicht in Kombination mit dem Selbstauslöser (📖37) verwendet werden.
- Abhängig von den Aufnahmebedingungen, den Kameraeinstellungen und der Zoomposition unterbricht die Kamera das Aufnehmen möglicherweise vorübergehend oder die Geschwindigkeit der Reihenaufnahmen verringert sich.
- Je mehr Bilder gemacht werden, desto langsamer die Aufnahme.
- Bei Blitzauslösung verlangsamt sich die Aufnahmegeschwindigkeit unter Umständen.
- [AF] ist im [] Automatikmodus nicht verfügbar (📖35).



Ändern des Blitzmodus

Sie können den Blitzmodus ändern, um ihn an die Aufnahmeszene anzupassen. Einzelheiten zur Blitzreichweite finden Sie unter „Blitzbereich“ (📖190).

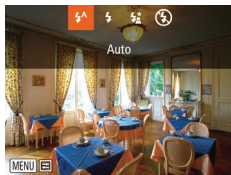

1 Schalten Sie den Blitz zu.

- Betätigen Sie den Schalter $\left\langle \begin{smallmatrix} \downarrow \\ \uparrow \end{smallmatrix} \right\rangle$.

2 Konfigurieren Sie die Einstellung.

- Drücken Sie die Taste $\left\langle \begin{smallmatrix} \leftarrow \\ \rightarrow \end{smallmatrix} \right\rangle$, und wählen Sie einen Blitzmodus aus (drücken Sie entweder die Tasten $\left\langle \begin{smallmatrix} \leftarrow \\ \rightarrow \end{smallmatrix} \right\rangle$, oder drehen Sie das Wahlrad $\left\langle \begin{smallmatrix} \odot \\ \ominus \end{smallmatrix} \right\rangle$). Drücken Sie dann die Taste $\left\langle \begin{smallmatrix} \text{FUNC} \\ \text{SET} \end{smallmatrix} \right\rangle$.
- Die von Ihnen konfigurierte Option wird nun angezeigt.

- ! • Auf den Einstellungsbildschirm kann nicht durch Drücken der Taste $\left\langle \begin{smallmatrix} \leftarrow \\ \rightarrow \end{smallmatrix} \right\rangle$ zugegriffen werden, wenn der Blitz eingeklappt ist. Betätigen Sie den Schalter $\left\langle \begin{smallmatrix} \downarrow \\ \uparrow \end{smallmatrix} \right\rangle$, um den Blitz auszuklappen, und konfigurieren Sie dann die Einstellung.

[$\left\langle \begin{smallmatrix} \downarrow \\ \uparrow \end{smallmatrix} \right\rangle$ ^A] Auto

Löst den Blitz bei dunklen Lichtverhältnissen automatisch aus.

[$\left\langle \begin{smallmatrix} \downarrow \\ \uparrow \end{smallmatrix} \right\rangle$] Ein

Blitzt bei jeder Aufnahme.

[$\left\langle \begin{smallmatrix} \downarrow \\ \uparrow \end{smallmatrix} \right\rangle$ ^A] Langzeitsynchronisierung

Blitz, um das Motiv (beispielsweise Personen) zu erhellen, während bei Aufnahmen mit langer Verschlusszeit die Helligkeit des Hintergrunds außerhalb des Blitzbereichs erhöht wird.

- ! • Setzen Sie die Kamera im Modus [$\left\langle \begin{smallmatrix} \downarrow \\ \uparrow \end{smallmatrix} \right\rangle$ ^A] auf ein Stativ auf, oder ergreifen Sie andere Maßnahmen, um Kamerabewegungen und -verwacklungen zu vermeiden. Es empfiehlt sich zudem, bei Verwendung eines Stativs oder anderer Hilfsmittel zum Befestigen der Kamera die Option [IS Modus] auf [Aus] zu setzen (📖82).
- Im Modus [$\left\langle \begin{smallmatrix} \downarrow \\ \uparrow \end{smallmatrix} \right\rangle$ ^A] sollte sich das Hauptmotiv, auch wenn der Blitz bereits ausgelöst wurde, erst nach dem Ende des Verschlussgeräuschs bewegen.

[$\left\langle \begin{smallmatrix} \odot \\ \ominus \end{smallmatrix} \right\rangle$] Aus

Für Aufnahmen ohne Blitz.

- ! • Wird das blinkende Symbol [$\left\langle \begin{smallmatrix} \odot \\ \ominus \end{smallmatrix} \right\rangle$] angezeigt, wenn Sie den Auslöser bei dunklen Lichtverhältnissen antippen, weil die Kamera deshalb wackelt, setzen Sie die Kamera auf ein Stativ auf, oder ergreifen Sie andere Maßnahmen, um die Kamera ruhig zu halten.

Vor Verwendung

Grundlegendes Handbuch

Erweitertes Handbuch

Grundlagen der Kamera

Automatikmodus/Modus Hybrid Auto

Andere Aufnahmemodi

Modus P

Modi Tv, Av und M

Wiedergabemodus

WLAN-Funktionen

Einstellungsmenü

Zubehör

Anhang

Index



Anpassen der Blitzbelichtungskorrektur

Ähnlich wie bei der regulären Belichtungskorrektur (📖69) können Sie die Blitzbelichtung in 1/3-Schritten im Bereich -2 bis +2 anpassen.



- Drücken Sie die Taste <FUNC SET>, wählen Sie im Menü [FE], und passen Sie die Einstellung an, indem Sie die Tasten <▲><▼> drücken oder das Wahlrad <◉> drehen (📖23).
- Die von Ihnen angegebene Korrekturstufe wird nun angezeigt.



- Wenn das Risiko einer Überbelichtung besteht, passt die Kamera die Verschlusszeit oder den Blendenwert während Blitzaufnahmen automatisch an, um die Verwischung des Hauptmotivs zu reduzieren und mit optimaler Belichtung aufzunehmen. Sie können die automatische Anpassung der Verschlusszeit und des Blendenwerts deaktivieren, indem Sie das Menü MENU (📖24) aufrufen und Registerkarte [📷] > [Blitzeinstellungen] > [Safety FE] > [Aus] auswählen.
- Sie können die Blitzbelichtungskorrektur auch konfigurieren, indem Sie auf MENU (📖24) zugreifen und Registerkarte [📷] > [Blitzeinstellungen] > [Blitzbel.korr.] auswählen.
- Sie können den MENU-Bildschirm [Blitzeinstellungen] (📖24) auch aufrufen, wenn der Blitz ausgeklappt ist, indem Sie zuerst die Taste <▶> und direkt danach die Taste <MENU> drücken.

Aufnahmen mit der Blitzbelichtungsspeicherung

Ähnlich wie bei der AE-Speicherung (📖70) können Sie die Belichtung bei Blitzaufnahmen anhand der Blitzbelichtungsspeicherung (FE) speichern.

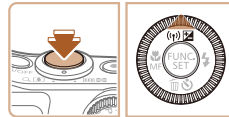

- 1 Klappen Sie den Blitz aus, und setzen Sie ihn auf [⚡] (📖80).**
 - Richten Sie die Kamera mit der gespeicherten Belichtung auf das gewünschte Motiv aus. Halten Sie den Auslöser angetippt, und drücken Sie dann die Taste <▲>.
 - Der Blitz wird ausgelöst, und wenn [✳] angezeigt wird, wird die Blitzleistungsstufe gespeichert.
 - Um die Blitzbelichtungsspeicherung aufzuheben, lassen Sie den Auslöser los, und drücken Sie die Taste <▲> erneut. In diesem Fall wird [✳] nicht mehr angezeigt.
- 2 Speichern Sie die Blitzbelichtung.**
 - Richten Sie die Kamera mit der gespeicherten Belichtung auf das gewünschte Motiv aus. Halten Sie den Auslöser angetippt, und drücken Sie dann die Taste <▲>.
 - Der Blitz wird ausgelöst, und wenn [✳] angezeigt wird, wird die Blitzleistungsstufe gespeichert.
 - Um die Blitzbelichtungsspeicherung aufzuheben, lassen Sie den Auslöser los, und drücken Sie die Taste <▲> erneut. In diesem Fall wird [✳] nicht mehr angezeigt.
- 3 Wählen Sie ein Motiv aus, und machen Sie die Aufnahme.**
 - Nach einer Aufnahme wird die Blitzbelichtungsspeicherung aufgehoben und [✳] nicht mehr angezeigt.



- FE: Blitzbelichtung



Andere Einstellungen

Fotoaufnahmen

Ändern des Kompressionsgrads (Bildqualität)

Sie können folgendermaßen zwischen den zwei Kompressionsgraden [S] (Superfein) und [L] (Fein) wählen. Richtlinien zur Anzahl der Aufnahmen, die bei jedem Kompressionsgrad auf eine Speicherkarte passen, finden Sie unter „Anzahl von 4:3-Aufnahmen pro Speicherkarte“ (190).



- Drücken Sie die Taste <FUNC/SET>, wählen Sie im Menü [L] aus, und wählen Sie dann die gewünschte Option aus (23).

Ändern der IS Modus-Einstellungen

Fotoaufnahmen

Movies

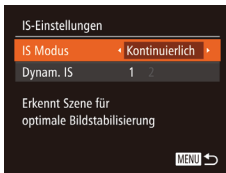

1 Rufen Sie den Einstellungsbildschirm auf.

- Drücken Sie die Taste <MENU>, und wählen Sie [IS-Einstellungen] auf der Registerkarte [CAMERA] aus. Drücken Sie dann die Taste <FUNC/SET> (24).

2 Konfigurieren Sie die Einstellung.

- Wählen Sie [IS Modus] und dann die gewünschte Option aus (25).

Kontinuierlich	Die optimale Bildstabilisierung für die Aufnahmebedingungen wird automatisch angewendet (Intelligente IS) (33).
Nur Aufnahme*	Die Bildstabilisierung ist nur für die Aufnahme aktiviert.
Aus	Deaktiviert die Bildstabilisierung.

* Bei Movieaufnahmen wird die Einstellung in [Kontinuierlich] geändert.

- ! Wenn Kameraverwacklungen nicht durch Bildstabilisierung verhindert werden können, setzen Sie die Kamera auf ein Stativ auf, oder ergreifen Sie andere Maßnahmen. Setzen Sie in diesem Fall [IS Modus] auf [Aus].

Vor Verwendung

Grundlegendes Handbuch

Erweitertes Handbuch

Grundlagen der Kamera

Automatikmodus/Modus Hybrid Auto

Andere Aufnahmemodi

Modus P

Modi Tv, Av und M

Wiedergabemodus

WLAN-Funktionen

Einstellungsmenü

Zubehör

Anhang

Index



Aufnahmen von Movies mit Motiven in der vor der Aufnahme angezeigten Größe

Sobald die Filmaufnahme beginnt, ändert sich normalerweise der Bildanzeigebereich und Motive werden vergrößert dargestellt, um Verwacklungskorrekturen zu ermöglichen. Um Motive in der vor der Aufnahme angezeigten Größe aufzunehmen, können Sie entscheiden, Verwacklungen nicht korrigieren zu lassen.

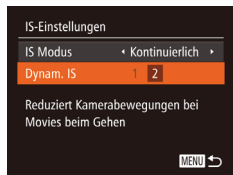

- Befolgen Sie die Schritte unter „Ändern der IS Modus-Einstellungen“ (82), um auf den [IS-Einstellungen]-Bildschirm zuzugreifen.
- Wählen Sie [Dynam. IS] und dann [2] aus (24).



- Sie können [IS Modus] auch auf [Aus] einstellen, sodass Motive in der vor der Aufnahme angezeigten Größe aufgenommen werden.

Vor Verwendung

Grundlegendes Handbuch

Erweitertes Handbuch

Grundlagen der Kamera

Automatikmodus/Modus Hybrid Auto

Andere Aufnahmemodi

Modus P

Modi Tv, Av und M

Wiedergabemodus

WLAN-Funktionen

Einstellungsmenü

Zubehör

Anhang

Index



Modi Tv, Av und M

Aufnehmen von raffinierteren und anspruchsvolleren Bildern

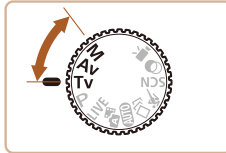

- In diesem Kapitel wird davon ausgegangen, dass der entsprechende Modus in der Kamera eingestellt wurde.

Spezielle Verschlusszeiten (Modus [Tv])	85
Spezielle Blendenwerte (Modus [Av])	85
Spezielle Verschlusszeiten und Blendenwerte (Modus [M])	86
Einstellen der Blitzleistung	87

Vor Verwendung

Grundlegendes
Handbuch

Erweitertes
Handbuch

Grundlagen
der Kamera

Automatikmodus/
Modus Hybrid Auto

Andere
Aufnahmemodi

Modus P

Modi Tv, Av und M

Wiedergabemodus

WLAN-Funktionen

Einstellungsmenü

Zubehör

Anhang

Index



Spezielle Verschlusszeiten (Modus [Tv])

Legen Sie die gewünschte Verschlusszeit vor dem Aufnehmen wie folgt fest. Die Kamera passt den Blendenwert automatisch an die gewählte Verschlusszeit an.

Informationen zu verfügbaren Verschlusszeiten finden Sie unter „Verschlusszeit“ (📖191).



1 Wechseln Sie in den Modus [Tv].

- Drehen Sie das Modus-Wahlrad auf die Position [Tv].

2 Legen Sie die Verschlusszeit fest.

- Drehen Sie das Wahlrad , um die Verschlusszeit einzustellen.



- Wenn die Aufnahmebedingungen längere Verschlusszeiten erforderlich machen, tritt eine Verzögerung auf, bevor Sie wieder fotografieren können, da die Kamera die Bilder verarbeitet, um das Bildrauschen zu reduzieren.
- Bei Aufnahmen mit langen Verschlusszeiten unter Verwendung eines Stativs sollten Sie die Option [IS Modus] auf [Aus] setzen (📖82).
- Die maximale Verschlusszeit bei Verwendung des Blitzes beträgt 1/2.000 Sekunde. Der Wert wird von der Kamera vor der Aufnahme automatisch auf 1/2.000 Sekunde zurückgesetzt, wenn Sie eine kürzere Verschlusszeit festlegen.
- Werden Blendenwerte beim Antippen des Auslösers orange angezeigt, weist dies darauf hin, dass die Einstellungen von der Standardbelichtung abweichen. Passen Sie die Verschlusszeit an, bis der Blendenwert weiß angezeigt wird, oder verwenden Sie die Funktion Safety Shift (📖85).



- [Tv]: „Time Value“ (Zeitwert)

Spezielle Blendenwerte (Modus [Av])

Legen Sie den gewünschten Blendenwert vor dem Aufnehmen wie folgt fest. Die Kamera passt die Verschlusszeit automatisch an den gewählten Blendenwert an.

Informationen zu verfügbaren Blendenwerten finden Sie unter „Zeitautomatik“ (📖191).



1 Wechseln Sie in den Modus [Av].

- Drehen Sie das Modus-Wahlrad auf die Position [Av].

2 Legen Sie den Blendenwert fest.

- Drehen Sie das Wahlrad , um den Blendenwert einzustellen.



- Werden Verschlusszeiten beim Antippen des Auslösers orange angezeigt, weist dies darauf hin, dass die Einstellungen von der Standardbelichtung abweichen. Passen Sie den Blendenwert an, bis die Verschlusszeit weiß angezeigt wird, oder verwenden Sie die Funktion Safety Shift (siehe unten).



- [Av]: Blendenwert (Größe der Öffnung der Iris im Objektiv)
- Zur Vermeidung von Belichtungsproblemen in den Modi [Tv] und [Av] können Sie die Verschlusszeit oder den Blendenwert automatisch von der Kamera anpassen lassen, selbst wenn die Standardbelichtung anderweitig nicht erzielt werden kann. Drücken Sie die Taste , und setzen Sie [Safety Shift] auf der Registerkarte auf [An] (📖24). Safety Shift ist jedoch deaktiviert, wenn der Blitz ausgelöst wird.

Vor Verwendung

Grundlegendes Handbuch

Erweitertes Handbuch

Grundlagen der Kamera

Automatikmodus/Modus Hybrid Auto

Andere Aufnahmemodi

Modus P

Modi Tv, Av und M

Wiedergabemodus

WLAN-Funktionen

Einstellungsmenü

Zubehör

Anhang

Index



Spezielle Verschlusszeiten und Blendenwerte (Modus [M])

Befolgen Sie diese Schritte vor der Aufnahme, um Ihre bevorzugten Werte für Verschlusszeit und Blendenwert zur Erzielung der gewünschten Belichtung einzustellen.

Informationen zu verfügbaren Verschlusszeiten und Blendenwerten finden Sie unter „Verschlusszeit“ (📖191) und „Zeitautomatik“ (📖191).

1 Wechseln Sie in den Modus [M].

- Drehen Sie das Modus-Wahlrad auf die Position [M].

2 Konfigurieren Sie die Einstellung.

- Drücken Sie die Taste <▲>, um die Anpassung für Verschlusszeit oder Blendenwert auszuwählen. Drehen Sie dann das Wahlrad <⦿>, um einen Wert anzugeben.
- Es wird eine Belichtungsstufenmarkierung entsprechend dem von Ihnen angegebenen Wert auf der Anzeige für die Belichtungsstufe angezeigt, um einen Vergleich mit der Standardbelichtungsstufe zu ermöglichen.
- Die Belichtungsstufenmarkierung wird orange angezeigt, wenn die Abweichung zur Standardbelichtung mehr als 2 Stufen beträgt.

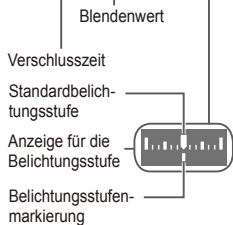

- Nach der Festlegung von Verschlusszeit oder Blendenwert wird die Belichtungsstufe unter Umständen geändert, wenn Sie den Zoom anpassen oder den Bildausschnitt ändern.
- Abhängig vom eingestellten Wert für die Verschlusszeit oder den Blendenwert kann sich die Bildschirmhelligkeit ändern. Die Bildschirmhelligkeit ändert sich jedoch nicht, wenn der Blitz ausgeklappt ist und der Modus auf [⚡] eingestellt ist.
- Um die in Schritt 2 nicht konfigurierte Einstellung (entweder Verschlusszeit oder Blendenwert) automatisch zur Erzielung der Standardbelichtung anpassen zu lassen, halten Sie den Auslöser angetippt, und drücken Sie die Taste <▲>. Beachten Sie, dass die Standardbelichtung bei einigen Einstellungen unter Umständen nicht möglich ist.
- Bei Verschlusszeiten von 1,3 Sekunden oder länger ist die ISO-Empfindlichkeit auf [100] festgelegt und kann nicht geändert werden.



- [M]: Manuell
- Die Standardbelichtung wird anhand des festgelegten Lichtmessverfahrens (📖70) berechnet.

Vor Verwendung

Grundlegendes Handbuch

Erweitertes Handbuch

Grundlagen der Kamera

Automatikmodus/Modus Hybrid Auto

Andere Aufnahmemodi

Modus P

Modi Tv, Av und M

Wiedergabemodus

WLAN-Funktionen

Einstellungsmenü

Zubehör

Anhang

Index



Einstellen der Blitzleistung

Sie können im Modus **[M]** zwischen drei Blitzstufen wählen.

1 Wechseln Sie in den Modus **[M]**.

- Drehen Sie das Modus-Wahlrad auf die Position **[M]**.

2 Konfigurieren Sie die Einstellung.

- Drücken Sie die Taste **<OK>**, wählen Sie im Menü **[Z]**, und passen Sie die Einstellung an, indem Sie die Tasten **<▲><▼>** drücken oder das Wahlrad **<◉>** drehen (23).
- Nach Abschluss der Einstellung wird die Blitzleistung angezeigt.
[Z.0]: Gering, **[Z.1]**: Mittel, **[Z.11]**: Hoch



- Die Blitzstufe kann auch im Menü **MENU** (24) unter Registerkarte **[K]** > [Blitzeinstellungen] > [Blitzleistung] festgelegt werden.
- Sie können die Blitzstufe im Modus **[Tv]** oder **[Av]** einstellen, indem Sie auf **MENU** zugreifen (24) und Registerkarte **[K]** > [Blitzeinstellungen] > [Blitzmodus] > [Manuell] auswählen.
- Sie können den **MENU**-Bildschirm [Blitzeinstellungen] auch aufrufen, wenn der Blitz ausgeklappt ist, indem Sie zuerst die Taste **<▶>** und direkt danach die Taste **<MENU>** drücken.

Vor Verwendung

Grundlegendes Handbuch

Erweitertes Handbuch

Grundlagen der Kamera

Automatikmodus/Modus Hybrid Auto

Andere Aufnahmemodi

Modus P

Modi Tv, Av und M

Wiedergabemodus

WLAN-Funktionen

Einstellungsmenü

Zubehör

Anhang

Index



Wiedergabemodus

Anzeigen von Aufnahmen und Durchsuchen oder Bearbeiten

- Um die Kamera für diese Funktionen vorzubereiten, drücken Sie die Taste <▶>, um in den Wiedergabemodus zu wechseln.



- Unter Umständen ist es nicht möglich, Bilder wiederzugeben oder zu bearbeiten, deren Namen geändert, die bereits auf einem Computer bearbeitet oder die mit anderen Kameras aufgenommen wurden.

Anzeigen	89	Bearbeiten von Gesichts-ID-Informationen	95	Drehen von Bildern	104
Wechseln zwischen Anzeigemodi	90	Optionen für die Bildanzeige	96	Verwenden des Menüs	104
Anzeigen der für Fotoaufnahmen aufgezeichneten kurzen Movies (Movies für das Filmtagebuch)	91	Vergrößern von Bildern	96	Deaktivieren des automatischen Drehens	105
Überprüfen der mit der Funktion zur Gesichtserkennung (Gesichts-ID) erkannten Personen	92	Anzeigen als Diaschau	96	Markieren von Bildern als Favoriten	105
Durchsuchen und Filtern von Bildern	93	Automatische Wiedergabe zusammengehöriger Bilder (Ähnliche Bilder)	97	Bearbeiten von Fotos	106
Navigieren durch Bilder in einer Übersicht	93	Schützen von Bildern	98	Anpassen der Bildgröße	106
Finden von den Suchkriterien entsprechenden Bildern	93	Verwenden des Menüs	99	Zuschneiden	107
Anzeigen individueller Bilder in einer Gruppe	94	Auswählen einzelner Bilder	99	Ändern der Farbtöne eines Bilds (My Colors)	108
		Auswählen eines Bereichs	100	Anpassen der Bildhelligkeit (i-contrast)	109
		Gleichzeitige Auswahl aller Bilder	101	Rote-Augen-Korrektur	109
		Löschen von Bildern	101	Schneiden von Movies	110
		Gleichzeitiges Löschen mehrerer Bilder	102	Reduzieren von Dateigrößen	111
				Bearbeiten von Movies für das Filmtagebuch	112

Vor Verwendung

Grundlegendes
Handbuch

Erweitertes
Handbuch

Grundlagen
der Kamera

Automatikmodus/
Modus Hybrid Auto

Andere
Aufnahmemodi

Modus P

Modi Tv, Av und M

Wiedergabemodus

WLAN-Funktionen

Einstellungsmenü

Zubehör

Anhang

Index



Anzeigen

Nach dem Aufnehmen von Bildern oder Movies können Sie sie wie folgt auf dem Bildschirm anzeigen.



1 Wechseln Sie in den Wiedergabemodus.

- Drücken Sie die Taste <▶>.
- Die letzte Aufnahme wird angezeigt.



2 Durchsuchen Sie Ihre Bilder.

- Um das vorherige Bild anzuzeigen, drücken Sie die Taste <◀>, oder drehen Sie das Wahlrad <⦿> gegen den Uhrzeigersinn. Um das nächste Bild anzuzeigen, drücken Sie die Taste <▶>, oder drehen Sie das Wahlrad <⦿> im Uhrzeigersinn.
- Um Ihre Bilder schnell zu durchsuchen, halten Sie die Tasten <◀><▶> gedrückt.

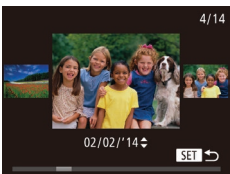

- Um auf den Modus zum Scrollen der Anzeige zuzugreifen, drehen Sie schnell das Wahlrad <⦿>. Um Ihre Bilder in diesem Modus zu durchsuchen, drehen Sie das Wahlrad <⦿>.
- Durch Drücken der Taste <FUNC/SET> gelangen Sie zur Einzelbildanzeige zurück.

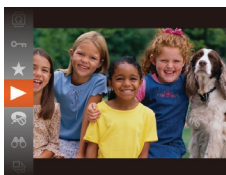

Lautstärkeindikator

- Um nach Aufnahmedatum gruppierte Bilder zu durchsuchen, drücken Sie im Modus zum Scrollen der Anzeige die Tasten <▲><▼>.
- Movies können durch das Symbol [SET ▶] identifiziert werden. Um Movies wiederzugeben, gehen Sie zu Schritt 3.

3 Spielen Sie Movies ab.

- Um die Wiedergabe zu starten, drücken Sie die Taste <FUNC/SET>, wählen Sie [▶] aus (drücken Sie die Tasten <▲><▼>, oder drehen Sie das Wahlrad <⦿>), und drücken Sie die Taste <FUNC/SET> erneut.

4 Passen Sie die Lautstärke an.

- Stellen Sie mit den Tasten <▲><▼> die Lautstärke ein.
- Um die Lautstärke einzustellen, wenn die Lautstärkeanzeige nicht mehr angezeigt wird, drücken Sie die Tasten <▲><▼>.

5 Halten Sie die Wiedergabe an.

- Um die Wiedergabe anzuhalten oder fortzusetzen, drücken Sie die Taste <FUNC/SET>.
- Wenn das Movie beendet ist, wird [SET ▶] angezeigt.

Vor Verwendung

Grundlegendes Handbuch

Erweitertes Handbuch

Grundlagen der Kamera

Automatikmodus/Modus Hybrid Auto

Andere Aufnahmemodi

Modus P

Modi Tv, Av und M

Wiedergabemodus

WLAN-Funktionen

Einstellungsmenü

Zubehör

Anhang

Index





- Tippen Sie den Auslöser an, um vom Wiedergabemodus in den Aufnahmemodus zu wechseln.
- Um das Scrollen der Anzeige zu deaktivieren, wählen Sie MENU (📖24) > Registerkarte [📷] > [Anz. scrollen] > [Aus] aus.
- Damit beim Wechseln in den Wiedergabemodus die letzte Aufnahme angezeigt wird, wählen Sie MENU (📖24) > Registerkarte [📷] > [Wiedergabe] > [LetzteAufn] aus.
- Um den Übergang zwischen Bildern zu ändern, greifen Sie auf MENU (📖24) zu, und wählen Sie den gewünschten Effekt unter Registerkarte [📷] > [Übergangseffekt] aus.

Fotoaufnahmen

Movies

Wechseln zwischen Anzeigemodi

Drücken Sie die Taste <DISP.>, um andere Informationen auf dem Bildschirm anzuzeigen oder die Informationen auszublenden. Details zu den angezeigten Informationen finden Sie unter „Wiedergabe (Detaillierte Informationsanzeige)“ (📖179).



Keine Informations-anzeige



Einfache Informations-anzeige



Detaillierte Informations-anzeige



GPS- Informations-anzeige

Fotoaufnahmen

Movies

Überbelichtungswarnung (für Glanzlichter)

In der detaillierten Informationsanzeige (📖90) blinken verwaschene Hauptmotive auf dem Bildschirm.

Fotoaufnahmen

Movies

Histogramm

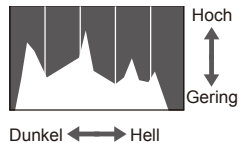

- Die Verteilungskurve in der detaillierten Informationsanzeige (📖90) ist ein Histogramm, das die Verteilung der Helligkeit im Bild zeigt. Die horizontale Achse repräsentiert den Helligkeitsgrad, die vertikale Achse die Helligkeitsstufen. Mithilfe des Histogramms können Sie die Belichtung prüfen.

Vor Verwendung

Grundlegendes Handbuch

Erweitertes Handbuch

Grundlagen der Kamera

Automatikmodus/ Modus Hybrid Auto

Andere Aufnahmemodi

Modus P

Modi Tv, Av und M

Wiedergabemodus

WLAN-Funktionen

Einstellungsmenü

Zubehör

Anhang

Index



GPS-Informationsanzeige



GPS-Anzeige

- Mit einem per WLAN mit der Kamera verbundenen Smartphone können Sie Bilder auf der Kamera mit Geotags kennzeichnen und Informationen wie Breitengrad, Längengrad und Höhe hinzufügen (📖141). Sie können diese Informationen in der GPS-Informationsanzeige prüfen.
- Von oben nach unten werden Breitengrad, Längengrad, Höhe und UTC (Datum und Uhrzeit der Aufnahme) aufgelistet.



- Die GPS-Informationsanzeige ist nicht für Bilder ohne diese Informationen verfügbar.
- Es wird [---] anstelle von numerischen Werten für Einträge angezeigt, die nicht auf Ihrem Smartphone verfügbar sind oder die fehlerhaft aufgezeichnet wurden.



- UTC: Coordinated Universal Time (koordinierte Weltzeit), entspricht etwa der Greenwich Mean Time

Anzeigen der für Fotoaufnahmen aufgezeichneten kurzen Movies (Movies für das Filmtagebuch)

Folgendermaßen können Sie Movies für das Filmtagebuch anzeigen, die im Modus [📷] (📖30) automatisch an einem Tag aufgezeichnet wurden, an dem Fotoaufnahmen gemacht wurden.

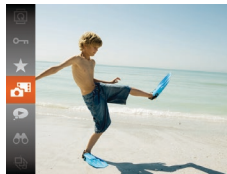
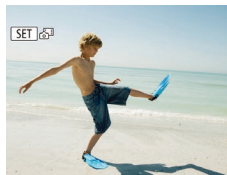

1 Wählen Sie ein Bild aus.

- Fotoaufnahmen, die im Modus [📷] aufgenommen wurden, sind mit dem Symbol [SET 📷] versehen.

2 Geben Sie das Movie wieder.

- Drücken Sie die Taste <📷 SET>, und wählen Sie dann im Menü [📷] aus (📖23).
- Das Movies, das an einem Tag mit Fotoaufnahmen automatisch aufgezeichnet wurde, wird von Anfang an wiedergegeben.



- [SET 📷] wird nach einer Weile nicht mehr angezeigt, wenn die Informationsanzeige deaktiviert ist (📖90).

Überprüfen der mit der Funktion zur Gesichtserkennung (Gesichts-ID) erkannten Personen

Wenn Sie in den Modus für die einfache Informationsanzeige wechseln (📖90), werden die Namen von bis zu fünf in der Gesichtserkennung gespeicherten Personen (📖40) angezeigt.



- Drücken Sie die Taste <DISP.> mehrmals, bis die einfache Informationsanzeige aktiviert ist, und drücken Sie dann die Tasten <<>> zum Auswählen eines Bildes.
- Auf den erkannten Personen werden Namen angezeigt.



- Wenn auf mit der Gesichtserkennungsfunktion aufgenommenen Bildern keine Namen angezeigt werden sollen, wählen Sie MENU (📖24) > Registerkarte [📷] > [Gesichts-ID-Info] > [Anzeige Name] > [Aus] aus.

Anzeigen nach Datum

Die Movies von Filmtagebüchern können nach Datum angezeigt werden.



1 Wählen Sie ein Movie aus.

- Drücken Sie die Taste <MENU>, wählen Sie [Filmt.b. aufl./wied.g.] auf der Registerkarte [📷] aus, und wählen Sie dann ein Datum aus (📖24).

2 Geben Sie das Movie wieder.

- Drücken Sie die Taste <FUNC SET>, um die Wiedergabe zu starten.

Durchsuchen und Filtern von Bildern

Fotografieren

Movies

Navigieren durch Bilder in einer Übersicht

Durch die Anzeige mehrerer Bilder in einem Index finden Sie schnell die Bilder, nach denen Sie suchen.

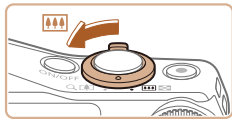

1 Zeigen Sie Bilder in einem Index an.

- Bewegen Sie den Zoom-Regler in Richtung <[Pfeil nach rechts]>, um Bilder in einem Index anzuzeigen. Wenn Sie den Regler erneut bewegen, wird die Anzahl der angezeigten Bilder erhöht.
- Bewegen Sie den Zoom-Regler in Richtung <[Pfeil nach links]>, um weniger Bilder anzuzeigen. Mit jeder Verschiebung des Reglers werden weniger Bilder angezeigt.

2 Wählen Sie ein Bild aus.

- Drehen Sie das Wahlrad <[Wahlrad]>, um die Bilder zu durchsuchen.
- Drücken Sie die Tasten <[Pfeil nach links]><[Pfeil nach rechts]><[Pfeil nach links]><[Pfeil nach rechts]>, um ein Bild auszuwählen.
- Ein orangefarbener Rahmen wird um das ausgewählte Bild angezeigt.
- Drücken Sie die Taste <[OK]>, um das ausgewählte Bild in der Einzelbildanzeige anzuzeigen.



- Wählen Sie zum Deaktivieren des 3D-Anzeigeeffekts (der angezeigt wird, wenn Sie die Tasten <[Pfeil nach links]><[Pfeil nach rechts]> halten oder das Wahlrad <[Wahlrad]> schnell drehen) MENU <[M]> > Registerkarte <[I]> > [Indexeffekt] > [Aus].

Fotografieren

Movies

Finden von den Suchkriterien entsprechenden Bildern

Auf einer Speicherkarte voller Bilder können Sie die gewünschten Aufnahmen schnell finden, indem Sie die Bildanzeige entsprechend der Suchkriterien filtern. Sie können diese Bilder auch alle gleichzeitig schützen <[M]> <[S]> oder löschen <[M]> <[L]>.

<[M]> <[N]>	Name	Zeigt Bilder einer gespeicherten Person an <[M]> <[N]>.
<[M]> <[G]>	Menschen	Zeigt Bilder mit erkannten Gesichtern an.
<[M]> <[D]>	Aufnahmedatum	Zeigt die an einem bestimmten Datum aufgenommenen Bilder an.
<[M]> <[S]>	Favoriten	Zeigt als Favoriten markierte Bilder an <[M]> <[S]>.
<[M]> <[F]>	Foto/Movie	Zeigt nur Fotoaufnahmen oder Movies an. Zeigt Fotoaufnahmen, Movies oder Movies an, die im Modus <[M]> aufgenommen wurden <[M]> <[F]>.

1 Wählen Sie eine Suchbedingung aus.

- Drücken Sie die Taste <[M]>, und wählen Sie im Menü <[M]> eine Bedingung aus <[M]> <[N]>.
- Wenn Sie <[M]>, <[D]> oder <[F]> ausgewählt haben, wählen Sie die Bedingung, indem Sie die Tasten <[Pfeil nach links]><[Pfeil nach rechts]><[Pfeil nach links]><[Pfeil nach rechts]> auf dem angezeigten Bildschirm und dann die Taste <[OK]> drücken.

2 Zeigen Sie die gefilterten Bilder an.

- Die Ihren Kriterien entsprechenden Bilder werden in gelben Rahmen angezeigt. Um nur diese Bilder anzuzeigen, drücken Sie die Tasten <[Pfeil nach links]><[Pfeil nach rechts]>.
- Um die gefilterte Anzeige abzubrechen, wählen Sie in Schritt 1 <[M]> aus.

Vor Verwendung

Grundlegendes Handbuch

Erweitertes Handbuch

Grundlagen der Kamera

Automatikmodus/Modus Hybrid Auto

Andere Aufnahmemodi

Modus P

Modi Tv, Av und M

Wiedergabemodus

WLAN-Funktionen

Einstellungsmenü

Zubehör

Anhang

Index





- Wenn die Kamera keine entsprechenden Bilder für einige Kriterien findet, sind diese Kriterien nicht verfügbar.



- Drücken Sie in Schritt 2 die Taste <DISP.>, um Informationen ein- oder auszublenden.
- Zu den Optionen zur Anzeige der gefundenen Bilder (Schritt 2) gehören „Navigieren durch Bilder in einer Übersicht“ (S. 93), „Vergrößern von Bildern“ (S. 96) und „Anzeigen als Diaschau“ (S. 96). Sie können alle gefundenen Bilder gleichzeitig schützen, löschen, drucken oder sie zu einem Fotobuch hinzufügen, indem Sie die Option [In Suche Alle Bil.wähl.] in „Schützen von Bildern“ (S. 98), „Gleichzeitiges Löschen mehrerer Bilder“ (S. 102), „Hinzufügen von Bildern zur Druckliste (DPOF)“ (S. 167) oder „Hinzufügen von Bildern zu einem Fotobuch“ (S. 169) auswählen.
- Wenn Sie Bilder bearbeiten und als neue Bilder speichern (S. 106 – 112), wird eine Meldung angezeigt, und die ursprünglich gefundenen Bilder werden nicht mehr angezeigt.

Fotoaufnahmen

Anzeigen individueller Bilder in einer Gruppe

Im Modus [M], [L] oder [H] aufgenommene Bilder (S. 54, 53, 64) werden für die Anzeige gruppiert, und diese gruppierten Bilder können einzeln angezeigt werden.



1 Wählen Sie ein gruppiertes Bild aus.

- Drücken Sie die Tasten <◀>>◀>, oder drehen Sie das Wahhrad <⦿>, um ein mit [SET] gekennzeichnetes Bild auszuwählen.



2 Wählen Sie [] aus.

- Drücken Sie die Taste <FUNC SET>, und wählen Sie dann im Menü [] aus (S. 23).

3 Zeigen Sie Bilder in der Gruppe einzeln an.

- Wenn Sie die Tasten <◀>>◀> drücken oder das Wahhrad <⦿> drehen, werden nur die Bilder der Gruppe angezeigt.
- Um die Gruppenwiedergabe abzubrechen, drücken Sie die Taste <FUNC SET>, wählen Sie [] im Menü aus, und drücken Sie die Taste <FUNC SET> erneut (S. 23).



- Sie können während der Gruppenwiedergabe (Schritt 3) auch schnell Bilder durchsuchen (siehe „Navigieren durch Bilder in einer Übersicht“ (S. 93)) und sie vergrößern (siehe „Vergrößern von Bildern“ (S. 96)). Wenn Sie [Alle Bilder in Gruppe] für „Schützen von Bildern“ (S. 98), „Gleichzeitiges Löschen mehrerer Bilder“ (S. 102), „Hinzufügen von Bildern zur Druckliste (DPOF)“ (S. 167) oder „Hinzufügen von Bildern zu einem Fotobuch“ (S. 169) auswählen, können Sie alle Bilder in der Gruppe auf einmal bearbeiten.
- Um die Gruppierung von Bildern aufzuheben, damit sie als einzelne Bilder angezeigt werden, wählen Sie MENU (S. 24) > Registerkarte [] > [Bilder gruppier.] > [Aus] aus (S. 24). Für gruppierte Bilder kann jedoch während der einzelnen Wiedergabe keine Aufhebung von Bildergruppen erfolgen.
- Die gleichzeitige Anzeige im Modus [L] (siehe Schritt 2 unter „Vielfältige Bilder aus jeder Aufnahme (Kreative Aufnahme)“ (S. 53)) wird nur unmittelbar nach dem Aufnehmen angezeigt.

Vor Verwendung

Grundlegendes Handbuch

Erweitertes Handbuch

Grundlagen der Kamera

Automatikmodus/ Modus Hybrid Auto

Andere Aufnahmemodi

Modus P

Modi Tv, Av und M

Wiedergabemodus

WLAN-Funktionen

Einstellungsmenü

Zubehör

Anhang

Index



Bearbeiten von Gesichts-ID-Informationen

Wenn Ihnen bei der Wiedergabe ein falscher Name auffällt, können Sie diesen ändern oder löschen.

Sie können jedoch keine Namen für Personen hinzufügen, die nicht mit der Funktion zur Gesichtserkennung (Gesichts-ID) erkannt werden (Namen werden nicht angezeigt) bzw. deren Namen gelöscht wurden.



Ändern von Namen

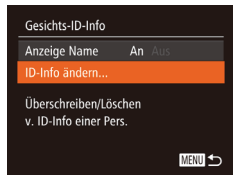

1 Rufen Sie den Einstellungsbildschirm auf.

- Drücken Sie die Taste <MENU>, und wählen Sie [Gesichts-ID-Info] auf der Registerkarte [ID] aus (📖24).
- Drücken Sie die Tasten <▲><▼>, oder drehen Sie das Wahhrad <🌀>, um [ID-Info ändern] auszuwählen. Drücken Sie anschließend die Taste <FUNC SET>.

2 Wählen Sie ein Bild aus.

- Führen Sie die in „Überprüfen der mit der Funktion zur Gesichtserkennung (Gesichts-ID) erkannten Personen“ (📖92) beschriebene Vorgehensweise aus, wählen Sie ein Bild aus, und drücken Sie die Taste <FUNC SET>.
- Ein orangefarbener Rahmen wird um das ausgewählte Gesicht angezeigt. Wenn mehrere Namen in einem Bild angezeigt werden, drücken Sie die Tasten <◀><▶>, oder drehen Sie das Wahhrad <🌀>, um den zu ändernden Namen auszuwählen. Drücken Sie anschließend die Taste <FUNC SET>.



3 Wählen Sie die Option zum Bearbeiten aus.

- Drücken Sie die Tasten <▲><▼><◀><▶>, oder drehen Sie das Wahhrad <🌀>, um [Überschreiben] auszuwählen. Drücken Sie anschließend die Taste <FUNC SET>.

4 Wählen Sie den Namen der Person aus, mit dem überschrieben werden soll.

- Befolgen Sie Schritt 2 in „Überschreiben und Hinzufügen von Gesichtsinfos“ (📖44), um den Namen der Person auszuwählen, die zum Überschreiben verwendet werden soll.

Löschen von Namen

- Befolgen Sie Schritt 3 im Abschnitt „Ändern von Namen“ (📖95), um [Löschen] auszuwählen, und drücken Sie die Taste <FUNC SET>.
- Wenn [Löschen?] angezeigt wird, drücken Sie die Tasten <◀><▶>, oder drehen Sie das Wahhrad <🌀>, um [OK] auszuwählen, und drücken Sie dann die Taste <FUNC SET>.

Vor Verwendung

Grundlegendes Handbuch

Erweitertes Handbuch

Grundlagen der Kamera

Automatikmodus/Modus Hybrid Auto

Andere Aufnahmemodi

Modus P

Modi Tv, Av und M

Wiedergabemodus

WLAN-Funktionen

Einstellungsmenü

Zubehör

Anhang

Index



Vergrößern von Bildern

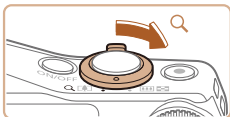

Ungefähre Position des angezeigten Bereichs

1 Vergrößern Sie ein Bild.

- Wenn Sie den Zoom-Regler in Richtung <Q> bewegen, wird herangezoomt und das Bild vergrößert. Sie können Bilder ca. um das 10-fache vergrößern, indem Sie den Zoom-Regler gedrückt halten.
- Bewegen Sie den Zoom-Regler in Richtung <Q>, um herauszuzoomen. Sie können zur Einzelbildanzeige zurückkehren, indem Sie ihn gedrückt halten.

2 Verschieben Sie die Anzeigeposition wie gewünscht, und wechseln Sie zwischen Bildern.

- Drücken Sie die Tasten <▲><▼><◀><▶>, um die Anzeigeposition zu verschieben.
- Um zu anderen vergrößerten Bildern zu wechseln, drehen Sie das Wahrad <⦿>.



- Sie können aus der vergrößerten Anzeige zur Einzelbildanzeige zurückkehren, indem Sie die Taste <MENU> drücken.

Anzeigen als Diaschau

Sie können auf einer Speicherkarte aufgezeichnete Bilder automatisch wie folgt wiedergeben. Alle Bilder werden jeweils für etwa drei Sekunden angezeigt.



- Drücken Sie die Taste <P>, wählen Sie im Menü [] aus, und wählen Sie dann die gewünschte Option aus (23).
- Die Diaschau wird einige Sekunden nach Anzeige von [Bild laden] gestartet.
- Drücken Sie die Taste <MENU>, um die Diaschau zu stoppen.



- Die Stromsparfunktionen der Kamera (21) werden bei der Diaschau deaktiviert.



- Um eine Diaschau anzuhalten oder fortzusetzen, drücken Sie die Taste <P>.
- Sie können während der Wiedergabe zu anderen Bildern wechseln, indem Sie die Tasten <◀><▶> drücken oder das Wahrad <⦿> drehen. Halten Sie für einen schnellen Vor- oder Rücklauf die Tasten <◀><▶> gedrückt.
- Im Modus für die Bildsuche (93) werden nur Bilder wiedergegeben, die Suchbedingungen erfüllen.



Ändern von Diaschauereinstellungen

Sie können eine Diaschau so einrichten, dass sie wiederholt wird. Ferner können Sie die Übergänge zwischen Bildern und die Anzeigedauer jedes Bildes ändern.

1 Rufen Sie den Einstellungsbildschirm auf.

- Drücken Sie die Taste <MENU>, und wählen Sie auf der Registerkarte [▶] die Option [Diaschau] aus (📖24).

2 Konfigurieren Sie die Einstellungen.

- Wählen Sie einen zu konfigurierenden Menüeintrag und dann die gewünschte Option aus (📖25).
- Um die Diaschau mit Ihren Einstellungen zu starten, wählen Sie [Start] aus, und drücken Sie die Taste <FUNC/SET>.
- Um zum Menübildschirm zurückzukehren, drücken Sie die Taste <MENU>.



- [Abspieldauer] kann nicht geändert werden, wenn unter [Effekt] die Funktion [Blasen] ausgewählt wurde.

Automatische Wiedergabe zusammengehöriger Bilder (Ähnliche Bilder)

Basierend auf dem aktuellen Bild schlägt die Kamera vier Bilder vor, die Sie möglicherweise anzeigen möchten. Wenn Sie eines dieser Bilder zur Anzeige auswählen, bietet die Kamera vier weitere Bilder an. Auf diese Weise können Sie Bilder in einer nicht erwarteten Reihenfolge bequem wiedergeben. Testen Sie diese Funktion, nachdem Sie viele Aufnahmen in vielen verschiedenen Szenen gemacht haben.

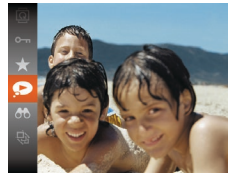

1 Wählen Sie „Ähnliche Bilder“ aus.

- Drücken Sie die Taste <FUNC/SET>, und wählen Sie dann im Menü [▶] aus (📖23).
- Es werden vier Bilder angezeigt.

2 Wählen Sie ein Bild aus.

- Drücken Sie die Tasten <▲><▼><◀><▶>, um das Bild auszuwählen, das als Nächstes angezeigt werden soll.
- Ihr ausgewähltes Bild wird in der Mitte angezeigt, umgeben von den nächsten vier vorgeschlagenen Bildern.
- Um das mittlere Bild als Vollbild anzuzeigen, drücken Sie die Taste <FUNC/SET>. Drücken Sie die Taste <FUNC/SET> erneut, um zur ursprünglichen Anzeige zurückzukehren.
- Drücken Sie die Taste <MENU>, um zur Einzelbildanzeige zurückzukehren.





- Mit der Funktion Ähnliche Bilder können nur Fotos wiedergegeben werden, die mit dieser Kamera aufgenommen wurden.
- Ähnliche Bilder steht in den folgenden Fällen nicht zur Verfügung:
 - Weniger als 50 Aufnahmen mit dieser Kamera
 - Anzeige eines nicht unterstützten Bildes
 - Anzeige der Bilder in gefilterter Anzeige (📖93)
 - Während der Gruppenanzeige (📖94)

Schützen von Bildern

Schützen Sie wichtige Bilder, um versehentliches Löschen durch die Kamera zu verhindern (📖101).



- Drücken Sie die Taste <FUNC SET>, und wählen Sie dann im Menü [O-m] aus (📖23). [Geschützt] wird angezeigt.
- Um den Schutz aufzuheben, wiederholen Sie diesen Vorgang, wählen Sie erneut [O-m] aus, und drücken Sie dann die Taste <FUNC SET>.



- Geschützte Bilder auf einer Speicherkarte werden gelöscht, wenn Sie die Karte formatieren (📖149, 150).



- Schreibgeschützte Bilder können nicht durch die Löschfunktion der Kamera gelöscht werden. Um sie auf diese Art zu löschen, heben Sie zunächst den Schutz auf.



Verwenden des Menüs



1 Rufen Sie den Einstellungsbildschirm auf.

- Drücken Sie die Taste <MENU>, und wählen Sie dann [Schützen] auf der Registerkarte [] aus (📖24).



2 Wählen Sie eine Auswahlmethode aus.

- Wählen Sie einen Menüeintrag und die gewünschte Option aus (📖25).
- Um zum Menübildschirm zurückzukehren, drücken Sie die Taste <MENU>.

Auswählen einzelner Bilder

1 Wählen Sie [Wählen] aus.

- Führen Sie Schritt 2 im Abschnitt „Verwenden des Menüs“ aus (📖99), wählen Sie [Wählen], und drücken Sie die Taste <FUNC SET>.



2 Wählen Sie ein Bild aus.

- Drücken Sie die Tasten <◀><▶>, oder drehen Sie das Wahrad <🌀>, um ein Bild auszuwählen. Drücken Sie anschließend die Taste <FUNC SET>. [] wird angezeigt.
- Um die Auswahl aufzuheben, drücken Sie die Taste <FUNC SET> erneut. [] wird nicht mehr angezeigt.
- Wiederholen Sie diese Vorgehensweise, um andere Bilder auszuwählen.

3 Schützen Sie das Bild.

- Drücken Sie die Taste <MENU>. Eine Bestätigungsmeldung wird angezeigt.
- Drücken Sie die Tasten <◀><▶>, oder drehen Sie das Wahrad <🌀>, um [OK] auszuwählen. Drücken Sie anschließend die Taste <FUNC SET>.

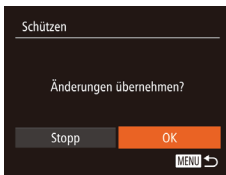

- ! • Bilder werden nicht geschützt, wenn Sie in den Aufnahmemodus wechseln oder die Kamera ausschalten, bevor Sie den Einstellungsvorgang in Schritt 3 abgeschlossen haben.

Vor Verwendung

Grundlegendes Handbuch

Erweitertes Handbuch

Grundlagen der Kamera

Automatikmodus/Modus Hybrid Auto

Andere Aufnahmemodi

Modus P

Modi Tv, Av und M

Wiedergabemodus

WLAN-Funktionen

Einstellungsmenü

Zubehör

Anhang

Index



Auswählen eines Bereichs

1 Wählen Sie [Bereich wählen] aus.



- Führen Sie Schritt 2 im Abschnitt „Verwenden des Menüs“ aus (99), wählen Sie [Bereich wählen] aus, und drücken Sie die Taste .

2 Wählen Sie ein Startbild aus.

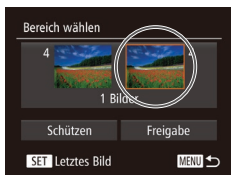
- Drücken Sie die Taste .







3 Wählen Sie ein Endbild aus.



- Drücken Sie die Taste , um [Letztes Bild] auszuwählen, und drücken Sie dann die Taste .



- Sie können auch das erste oder das letzte Bild auswählen, indem Sie das Wahrad  drehen, wenn der obere Bildschirm in den Schritten 2 und 3 angezeigt wird.

- Drücken Sie die Tasten , , oder drehen Sie das Wahrad , um ein Bild auszuwählen. Drücken Sie anschließend die Taste .
- Bilder vor dem ersten Bild können nicht als letztes Bild ausgewählt werden.

4 Schützen Sie die Bilder.

- Drücken Sie die Taste , um [Schützen] auszuwählen, und drücken Sie dann die Taste .

Vor Verwendung

Grundlegendes Handbuch

Erweitertes Handbuch

Grundlagen der Kamera

Automatikmodus/ Modus Hybrid Auto

Andere Aufnahmemodi

Modus P

Modi Tv, Av und M

Wiedergabemodus

WLAN-Funktionen

Einstellungsmenü

Zubehör

Anhang

Index



Gleichzeitige Auswahl aller Bilder

1 Wählen Sie [Auswahl aller Bilder] aus.

- Führen Sie Schritt 2 im Abschnitt „Verwenden des Menüs“ aus (📖99), wählen Sie [Auswahl aller Bilder], und drücken Sie die Taste <PHOTO SET>.

2 Schützen Sie die Bilder.

- Drücken Sie die Tasten <▲><▼>, oder drehen Sie das Wahhrad <🌀>, um [Schützen] auszuwählen. Drücken Sie anschließend die Taste <PHOTO SET>.



- Um den Schutz für Gruppen von Bildern aufzuheben, wählen Sie [Freigabe] in Schritt 4 von „Auswählen eines Bereichs“ oder in Schritt 2 von „Gleichzeitige Auswahl aller Bilder“.

Löschen von Bildern

Sie können nicht benötigte Bilder einzeln auswählen und löschen. Gehen Sie beim Löschen von Bildern vorsichtig vor, da sie nicht wiederhergestellt werden können. Geschützte Bilder (📖98) können nicht gelöscht werden.

1 Wählen Sie ein zu löschendes Bild aus.

- Drücken Sie die Tasten <◀><▶>, oder drehen Sie das Wahhrad <🌀>, um ein Bild auszuwählen.

2 Löschen Sie das Bild.

- Drücken Sie die Taste <▼>.
- Wenn [Löschen?] angezeigt wird, drücken Sie die Tasten <◀><▶>, oder drehen Sie das Wahhrad <🌀>, um [Löschen] auszuwählen, und drücken Sie dann die Taste <PHOTO SET>.
- Das aktuelle Bild wird nun gelöscht.
- Um den Löschvorgang abzubrechen, drücken Sie die Tasten <◀><▶>, oder drehen Sie das Wahhrad <🌀>, um [Abbrechen] auszuwählen, und drücken Sie dann die Taste <PHOTO SET>.



Gleichzeitiges Löschen mehrerer Bilder

Sie können mehrere Bilder auswählen, um diese gleichzeitig zu löschen. Gehen Sie beim Löschen von Bildern vorsichtig vor, da sie nicht wiederhergestellt werden können. Geschützte Bilder (📖98) können nicht gelöscht werden.

Wählen einer Auswahlmethode

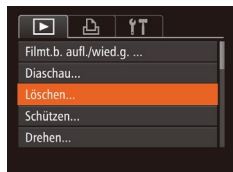

1 Rufen Sie den Einstellungsbildschirm auf.

- Drücken Sie die Taste <MENU>, und wählen Sie dann [Löschen] auf der Registerkarte [📺] aus (📖24).

2 Wählen Sie eine Auswahlmethode aus.

- Drücken Sie die Tasten <▲><▼>, oder drehen Sie das Wahrad <🌀>, um eine Auswahlmethode auszuwählen. Drücken Sie anschließend die Taste <FUNC/SET>.
- Um zum Menübildschirm zurückzukehren, drücken Sie die Taste <MENU>.



Auswählen einzelner Bilder

1 Wählen Sie [Wählen] aus.

- Befolgen Sie Schritt 2 in „Wählen einer Auswahlmethode“ (📖102). Wählen Sie [Wählen] aus, und drücken Sie die Taste <FUNC/SET>.



2 Wählen Sie ein Bild aus.

- Nach Auswahl eines Bilds unter Befolgung von Schritt 2 unter „Auswählen einzelner Bilder“ (📖99) wird [✓] angezeigt.
- Um die Auswahl aufzuheben, drücken Sie die Taste <FUNC/SET> erneut. [✓] wird nicht mehr angezeigt.
- Wiederholen Sie diese Vorgehensweise, um andere Bilder auszuwählen.



3 Löschen Sie das Bild.

- Drücken Sie die Taste <MENU>. Eine Bestätigungsmeldung wird angezeigt.
- Drücken Sie die Tasten <◀><▶>, oder drehen Sie das Wahrad <🌀>, um [OK] auszuwählen. Drücken Sie anschließend die Taste <FUNC/SET>.

Vor Verwendung

Grundlegendes Handbuch

Erweitertes Handbuch

Grundlagen der Kamera

Automatikmodus/Modus Hybrid Auto

Andere Aufnahmemodi

Modus P

Modi Tv, Av und M

Wiedergabemodus

WLAN-Funktionen

Einstellungsmenü

Zubehör

Anhang

Index



Auswählen eines Bereichs

1 Wählen Sie [Bereich wählen] aus.

- Befolgen Sie Schritt 2 in „Wählen einer Auswahlmethode“ (📖102). Wählen Sie [Bereich wählen] aus, und drücken Sie die Taste <FUNC SET>.

2 Wählen Sie Bilder aus.

- Befolgen Sie die Schritte 2 – 3 unter „Auswählen eines Bereichs“ (📖100), um Bilder anzugeben.

3 Löschen Sie die Bilder.

- Wählen Sie mit der Taste <▼> den Eintrag [Löschen] aus, und drücken Sie die Taste <FUNC SET>.



Gleichzeitige Auswahl aller Bilder

1 Wählen Sie [Auswahl aller Bilder] aus.

- Befolgen Sie Schritt 2 unter „Wählen einer Auswahlmethode“ (📖102), wählen Sie [Auswahl aller Bilder] aus, und drücken Sie die Taste <FUNC SET>.

2 Löschen Sie die Bilder.

- Drücken Sie die Tasten <◀>>▶>, oder drehen Sie das Wahrad <🌀>, um [OK] auszuwählen. Drücken Sie anschließend die Taste <FUNC SET>.

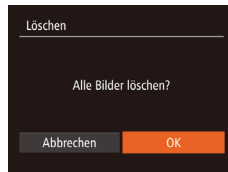

Vor Verwendung

Grundlegendes Handbuch

Erweitertes Handbuch

Grundlagen der Kamera

Automatikmodus/Modus Hybrid Auto

Andere Aufnahmemodi

Modus P

Modi Tv, Av und M

Wiedergabemodus

WLAN-Funktionen

Einstellungsmenü

Zubehör

Anhang

Index



Drehen von Bildern

Ändern Sie die Ausrichtung von Bildern, und speichern Sie sie wie folgt.



1 Wählen Sie [Drehen] aus.

- Drücken Sie die Taste <FUNC SET>, und wählen Sie dann im Menü [Drehen] aus (📖23).

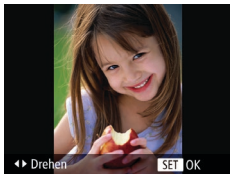

2 Drehen Sie das Bild.

- Drücken Sie die Taste <◀> oder <▶>, abhängig von der gewünschten Richtung. Jedes Mal, wenn Sie die Taste drücken, wird das Bild um 90° gedreht. Drücken Sie die Taste <FUNC SET>, um die Einstellung zu bestätigen.

Verwenden des Menüs



1 Wählen Sie [Drehen] aus.

- Drücken Sie die Taste <MENU>, und wählen Sie dann [Drehen] auf der Registerkarte [▶] aus (📖24).

2 Drehen Sie das Bild.

- Drücken Sie die Tasten <◀> oder <▶>, oder drehen Sie das Wahrad <🔘>, um ein Bild auszuwählen.
- Jedes Mal, wenn Sie die Taste <FUNC SET> drücken, wird das Bild um 90° gedreht.
- Um zum Menübildschirm zurückzukehren, drücken Sie die Taste <MENU>.

- ⚠ • Drehen ist nicht möglich, wenn [Autom. Drehen] auf [Aus] eingestellt ist (📖105).

Vor Verwendung

Grundlegendes Handbuch

Erweitertes Handbuch

Grundlagen der Kamera

Automatikmodus/Modus Hybrid Auto

Andere Aufnahmemodi

Modus P

Modi Tv, Av und M

Wiedergabemodus

WLAN-Funktionen

Einstellungsmenü

Zubehör

Anhang

Index



Deaktivieren des automatischen Drehens

Befolgen Sie diese Schritte, um das automatische Drehen der Bilder, d. h. das Drehen nach Maßgabe der aktuellen Kameraausrichtung zu deaktivieren.



- Drücken Sie die Taste <MENU>, und wählen Sie [Autom. Drehen] auf der Registerkarte [▶] aus. Wählen Sie dann [Aus] (📖24).



- Wenn [Autom. Drehen] auf [Aus] gesetzt ist, können Bilder nicht gedreht werden (📖104). Zusätzlich werden bereits gedrehte Bilder in der ursprünglichen Ausrichtung angezeigt.
- Im Modus Ähnliche Bilder (📖97) werden Bilder, die im Hochformat aufgenommen wurden, auch im Hochformat angezeigt, auch wenn [Autom. Drehen] auf [Aus] gesetzt ist. Gedrehte Bilder behalten ihre gedrehte Ausrichtung bei.

Markieren von Bildern als Favoriten

Sie können Bilder ordnen, indem Sie sie als Favoriten kennzeichnen. Indem Sie in der gefilterten Wiedergabe (Bildsuche) eine Kategorie auswählen, können Sie folgende Funktionen auf alle diese Bilder einschränken.

- Anzeigen (📖89), Anzeigen als Diaschau (📖96), Schützen von Bildern (📖98), Löschen von Bildern (📖101), Hinzufügen von Bildern zur Druckliste (DPOF) (📖167), Hinzufügen von Bildern zu einem Fotobuch (📖169)



- Drücken Sie die Taste <FUNC SET>, und wählen Sie dann im Menü [★] aus (📖23).
- [Als Favorit markiert] wird angezeigt.
- Um die Markierung des Bildes aufzuheben, wiederholen Sie diesen Vorgang, wählen Sie erneut [★] aus, und drücken Sie dann die Taste <FUNC SET>.

Verwenden des Menüs



1 Wählen Sie [Favoriten] aus.

- Drücken Sie die Taste <MENU>, und wählen Sie dann auf der Registerkarte [▶] [Favoriten] aus (📖24).

Vor Verwendung

Grundlegendes Handbuch

Erweitertes Handbuch

Grundlagen der Kamera

Automatikmodus/Modus Hybrid Auto

Andere Aufnahmemodi

Modus P

Modi Tv, Av und M

Wiedergabemodus

WLAN-Funktionen

Einstellungsmenü

Zubehör

Anhang

Index





2 Wählen Sie ein Bild aus.

- Drücken Sie die Tasten <◀><▶>, oder drehen Sie das Wahhrad <⦿>, um ein Bild auszuwählen. Drücken Sie anschließend die Taste <⦿>. [★] wird angezeigt.
- Um die Markierung des Bildes aufzuheben, drücken Sie die Taste <FUNC SET> erneut. [★] wird nicht mehr angezeigt.
- Wiederholen Sie zum Auswählen weiterer Bilder diesen Vorgang.

3 Schließen Sie den Einrichtungsvorgang ab.

- Drücken Sie die Taste <MENU>. Eine Bestätigungsmeldung wird angezeigt.
- Drücken Sie die Tasten <◀><▶>, oder drehen Sie das Wahhrad <⦿>, um [OK] auszuwählen. Drücken Sie anschließend die Taste <FUNC SET>.

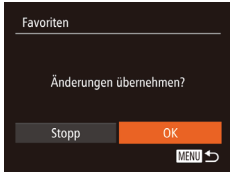

- ! Bilder werden nicht als Favoriten markiert, wenn Sie in den Aufnahmemodus wechseln oder die Kamera ausschalten, bevor Sie den Einstellungsvorgang in Schritt 3 abgeschlossen haben.

- ✎ Favoritenbilder weisen die Sternebewertung 3 auf (★★★☆☆), wenn sie auf Computer übertragen werden, die Windows 8, Windows 7 oder Windows Vista ausführen. (Gilt nicht für Movies.)

Bearbeiten von Fotos

- ! Die Bildbearbeitung (📖106 – 110) ist nur möglich, wenn die Speicherkarte genügend freien Speicher aufweist.

Fotografieren

Anpassen der Bildgröße

Speichern Sie eine Kopie der Bilder mit einer geringeren Auflösung.



1 Wählen Sie [Größe anpassen] aus.

- Drücken Sie die Taste <MENU>, und wählen Sie dann [Größe anpassen] auf der Registerkarte [▶] aus (📖24).

2 Wählen Sie ein Bild aus.

- Drücken Sie die Tasten <◀><▶>, oder drehen Sie das Wahhrad <⦿>, um ein Bild auszuwählen. Drücken Sie anschließend die Taste <FUNC SET>.

3 Wählen Sie eine Bildgröße aus.

- Drücken Sie die Tasten <◀><▶>, oder drehen Sie das Wahhrad <⦿>, um die Größe auszuwählen. Drücken Sie anschließend die Taste <FUNC SET>.
- [Neues Bild speichern?] wird angezeigt.



Vor Verwendung

Grundlegendes Handbuch

Erweitertes Handbuch

Grundlagen der Kamera

Automatikmodus/Modus Hybrid Auto

Andere Aufnahmemodi

Modus P

Modi Tv, Av und M

Wiedergabemodus

WLAN-Funktionen

Einstellungsmenü

Zubehör

Anhang

Index





4 Speichern Sie das neue Bild.

- Drücken Sie die Tasten <◀><▶>, oder drehen Sie das Wahhrad <⊙>, um [OK] auszuwählen. Drücken Sie anschließend die Taste <FUNC SET>.
- Das Bild wird nun als neue Datei gespeichert.



5 Prüfen Sie das neue Bild.

- Drücken Sie die Taste <MENU>. [Neues Bild anzeigen?] wird angezeigt.
- Drücken Sie die Tasten <◀><▶>, oder drehen Sie das Wahhrad <⊙>, um [Ja] auszuwählen. Drücken Sie anschließend die Taste <FUNC SET>.
- Das gespeicherte Bild wird nun angezeigt.

! Die Bearbeitung ist nicht für Bilder möglich, die eine Auflösung von [S] aufweisen (146) oder in Schritt 3 als [S] gespeichert wurden.

✏ Für Bilder kann keine höhere Auflösung eingestellt werden.

Fotografieren

Zuschneiden

Sie können einen Teil eines Bildes als separate Bilddatei speichern.

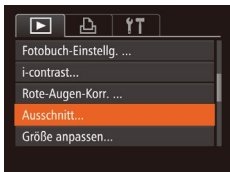

1 Wählen Sie [Ausschnitt] aus.

- Drücken Sie die Taste <MENU>, und wählen Sie dann [Ausschnitt] auf der Registerkarte [] aus (124).

Zuschneidebereich

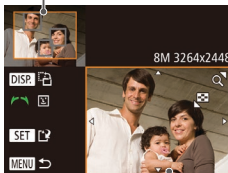

Vorschau des Bildes nach dem Zuschneiden

Auflösung nach dem Zuschneiden



2 Wählen Sie ein Bild aus.

- Drücken Sie die Tasten <◀><▶>, oder drehen Sie das Wahhrad <⊙>, um ein Bild auszuwählen. Drücken Sie anschließend die Taste <FUNC SET>.

3 Passen Sie den Zuschneidebereich an.

- Es wird ein Rahmen um den Bildbereich angezeigt, der zugeschnitten werden soll.
- Das ursprüngliche Bild wird oben rechts angezeigt. Unten rechts wird eine Vorschau des zugeschnittenen Bildes angezeigt.
- Bewegen Sie den Zoom-Regler, um die Rahmengröße zu ändern.
- Drücken Sie die Tasten <▲><▼><◀><▶>, um den Rahmen zu verschieben.
- Um die Rahmenausrichtung zu ändern, drücken Sie die Taste <DISP>.
- Im Bild erkannte Gesichter werden im oberen linken Bild in grauen Rahmen angezeigt. Zum Zuschneiden des Bildes auf Grundlage dieses Rahmens drehen Sie das Wahhrad <⊙>, um zum anderen Rahmen zu wechseln.
- Drücken Sie die Taste <FUNC SET>.

4 Speichern Sie das Bild als neues Bild, und prüfen Sie es.

- Befolgen Sie die Schritte 4 – 5 unter „Anpassen der Bildgröße“ (107).

Vor Verwendung

Grundlegendes Handbuch

Erweitertes Handbuch

Grundlagen der Kamera

Automatikmodus/ Modus Hybrid Auto

Andere Aufnahmemodi

Modus P

Modi Tv, Av und M

Wiedergabemodus

WLAN-Funktionen

Einstellungsmenü

Zubehör

Anhang

Index





- Die Bearbeitung ist nicht für Bilder möglich, die eine Auflösung von [S] aufweisen (📖46) oder deren Größe auf [S] angepasst wurde (📖106).



- Bilder, die Zuschneiden unterstützen, weisen nach dem Zuschneiden dasselbe Seitenverhältnis auf.
- Zugeschnittene Bilder weisen eine niedrigere Auflösung als nicht zugeschnittene Bilder auf.
- Wenn Sie Bilder zuschneiden, die mit der Gesichtserkennungsfunktion aufgenommen wurden (📖40), verbleiben nach dem Zuschneiden nur die Namensmarkierungen der noch im Bild zu sehenden Personen.

Fotografieren

Ändern der Farbtöne eines Bilds (My Colors)

Sie können Bildfarben anpassen und das bearbeitete Bild dann als separate Datei speichern. Details zu jeder Option finden Sie unter „Ändern der Farbtöne eines Bilds (My Colors)“ (📖73).

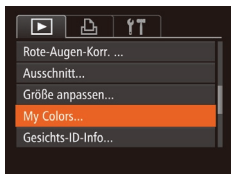

1 Wählen Sie [My Colors] aus.

- Drücken Sie die Taste <MENU>, und wählen Sie dann auf der Registerkarte [📷] [My Colors] aus (📖24).

2 Wählen Sie ein Bild aus.

- Drücken Sie die Tasten <◀><▶>, oder drehen Sie das Wahrad <🌀>, um ein Bild auszuwählen. Drücken Sie anschließend die Taste <FUNC SET>.



3 Wählen Sie eine Option aus.

- Drücken Sie die Tasten <◀><▶>, oder drehen Sie das Wahrad <🌀>, um eine Option auszuwählen. Drücken Sie anschließend die Taste <FUNC SET>.

4 Speichern Sie das Bild als neues Bild, und prüfen Sie es.

- Befolgen Sie die Schritte 4 – 5 unter „Anpassen der Bildgröße“ (📖107).



- Die Bildqualität von Bildern, die Sie wiederholt auf diese Weise bearbeiten, verschlechtert sich jedes Mal mehr, und Sie erhalten evtl. nicht die gewünschte Farbe.



- Die Farbe der mit dieser Funktion bearbeiteten Bilder kann sich leicht von der Farbe der Bilder unterscheiden, die mit My Colors aufgezeichnet wurden (📖73).

Vor Verwendung

Grundlegendes Handbuch

Erweitertes Handbuch

Grundlagen der Kamera

Automatikmodus/ Modus Hybrid Auto

Andere Aufnahmemodi

Modus P

Modi Tv, Av und M

Wiedergabemodus

WLAN-Funktionen

Einstellungsmenü

Zubehör

Anhang

Index



Anpassen der Bildhelligkeit (i-contrast)

Zu dunkle Bildbereiche (wie etwa Gesichter oder Hintergründe) werden vor der Aufnahme erkannt und automatisch auf die optimale Helligkeit angepasst. Ferner kann ein zu geringer Bildkontrast automatisch korrigiert werden, damit Motive deutlicher hervorgehoben werden. Sie können zwischen vier Korrekturstufen wählen und das Bild dann als separate Datei speichern.



1 Wählen Sie [i-contrast] aus.

- Drücken Sie die Taste <MENU>, und wählen Sie dann auf der Registerkarte [i-contrast] aus (📖24).

2 Wählen Sie ein Bild aus.

- Drücken Sie die Tasten <◀>>>>, oder drehen Sie das Wahlrad <🕒>, um ein Bild auszuwählen. Drücken Sie anschließend die Taste <FUNC SET>.

3 Wählen Sie eine Option aus.

- Drücken Sie die Tasten <◀>>>>, oder drehen Sie das Wahlrad <🕒>, um eine Option auszuwählen. Drücken Sie anschließend die Taste <FUNC SET>.

4 Speichern Sie das Bild als neues Bild, und prüfen Sie es.

- Befolgen Sie die Schritte 4 – 5 unter „Anpassen der Bildgröße“ (📖107).



- Für einige Bilder kann die Korrektur ungenau sein oder das Bild grob erscheinen.
- Bilder können körnig wirken, nachdem sie wiederholt mit dieser Funktion bearbeitet wurden.



- Wenn [Auto] nicht zu den gewünschten Ergebnissen führt, versuchen Sie Bilder mit [Gering], [Mittel] oder [Hoch] zu korrigieren.

Rote-Augen-Korrektur

Korrigiert automatisch Bilder mit roten Augen. Sie können das korrigierte Bild als separate Datei speichern.



1 Wählen Sie [Rote-Augen-Korr.] aus.

- Drücken Sie die Taste <MENU>, und wählen Sie dann [Rote-Augen-Korr.] auf der Registerkarte [i-contrast] aus (📖24).

2 Wählen Sie ein Bild aus.

- Drücken Sie die Tasten <◀>>>>, oder drehen Sie das Wahlrad <🕒>, um ein Bild auszuwählen.



3 Korrigieren Sie das Bild.

- Drücken Sie die Taste $\langle \text{FUNC SET} \rangle$.
- Von der Kamera erkannte rote Augen werden nun korrigiert. Rahmen werden um die korrigierten Bildbereiche angezeigt.
- Vergrößern oder verkleinern Sie Bilder wie gewünscht. Befolgen Sie die Schritte unter „Vergrößern von Bildern“ (📖96).



4 Speichern Sie das Bild als neues Bild, und prüfen Sie es.

- Drücken Sie die Tasten $\langle \blacktriangle \rangle \langle \blacktriangledown \rangle \langle \blacktriangleleft \rangle \langle \blacktriangleright \rangle$, oder drehen Sie das Wahhrad $\langle \text{DIAL} \rangle$, um [Neue Datei] auszuwählen. Drücken Sie anschließend die Taste $\langle \text{FUNC SET} \rangle$.
- Das Bild wird nun als neue Datei gespeichert.
- Befolgen Sie Schritt 5 unter „Anpassen der Bildgröße“ (📖107).



- Einige Bilder werden u. U. nicht ordnungsgemäß korrigiert.
- Wählen Sie in Schritt 4 [Überschreiben] aus, um das Originalbild mit dem korrigierten Bild zu überschreiben. Dadurch wird das Originalbild gelöscht.
- Geschützte Bilder können nicht überschrieben werden.

Schneiden von Movies

Sie können Movies schneiden, um nicht erforderliche Teile am Anfang oder Ende zu entfernen.



Steuerung für die Moviebearbeitung



Leiste für die Moviebearbeitung

1 Wählen Sie $\langle \text{SCISSORS} \rangle$ aus.

- Befolgen Sie die Schritte 1 – 5 unter „Anzeigen“ (📖89), wählen Sie $\langle \text{SCISSORS} \rangle$ aus, und drücken Sie die Taste $\langle \text{FUNC SET} \rangle$.
- Die Steuerung und die Leiste für die Moviebearbeitung werden nun angezeigt.

2 Geben Sie die zu schneidenden Teile an.

- Drücken Sie die Tasten $\langle \blacktriangle \rangle \langle \blacktriangledown \rangle$, um $\langle \text{SCISSORS} \rangle$ oder $\langle \text{SCISSORS} \rangle$ auszuwählen.
- Um die Teile anzuzeigen, die Sie schneiden können (identifiziert durch $\langle \text{SCISSORS} \rangle$ auf dem Bildschirm), drücken Sie die Tasten $\langle \blacktriangleleft \rangle \langle \blacktriangleright \rangle$, oder drehen Sie das Wahhrad $\langle \text{DIAL} \rangle$, um $\langle \text{DIAL} \rangle$ zu verschieben. Schneiden Sie den Anfang des Movies (von $\langle \text{SCISSORS} \rangle$), indem Sie $\langle \text{SCISSORS} \rangle$ auswählen, und schneiden Sie das Ende des Movies, indem Sie $\langle \text{SCISSORS} \rangle$ auswählen.
- Wenn Sie $\langle \text{DIAL} \rangle$ auf eine andere Position als eine $\langle \text{SCISSORS} \rangle$ -Markierung verschieben, wird im Modus $\langle \text{SCISSORS} \rangle$ der Teil vor der nächsten $\langle \text{SCISSORS} \rangle$ -Markierung links geschnitten. Im Modus $\langle \text{SCISSORS} \rangle$ wird der Teil hinter der nächsten $\langle \text{SCISSORS} \rangle$ -Markierung rechts geschnitten.

Vor Verwendung

Grundlegendes Handbuch

Erweitertes Handbuch

Grundlagen der Kamera

Automatikmodus/Modus Hybrid Auto

Andere Aufnahmemodi

Modus P

Modi Tv, Av und M

Wiedergabemodus

WLAN-Funktionen

Einstellungsmenü

Zubehör

Anhang

Index



3 Prüfen Sie das bearbeitete Movie.

- Drücken Sie die Tasten <▲><▼>, um [▶] auszuwählen, und drücken Sie dann die Taste <FUNC SET>. Das bearbeitete Movie wird nun wiedergegeben.
- Wiederholen Sie Schritt 2, um das Schneiden des Movies fortzusetzen.
- Drücken Sie zum Beenden des Schneidens die Tasten <▲><▼>, um [⏏] auszuwählen. Drücken Sie die Taste <FUNC SET>, wählen Sie [OK] aus (drücken Sie entweder die Tasten <◀><▶>, oder drehen Sie das Wahhrad <⦿>). Drücken Sie dann die Taste <FUNC SET> erneut.

4 Speichern Sie das geschnittene Movie.

- Drücken Sie die Tasten <▲><▼>, um [L] auszuwählen, und drücken Sie dann die Taste <FUNC SET>.
- Drücken Sie die Tasten <▲><▼><◀><▶>, oder drehen Sie das Wahhrad <⦿>, um [Neue Datei] auszuwählen. Drücken Sie anschließend die Taste <FUNC SET>.
- Das Movie wird nun als neue Datei gespeichert.
- Wählen Sie [Ohne Kmpr. spc.] aus, und drücken Sie danach die Taste <FUNC SET>.



- Wählen Sie in Schritt 4 [Überschreiben] aus, um das Originalmovie mit dem geschnittenen Movie zu überschreiben. Dadurch wird das Originalmovie gelöscht.
- Wenn die Speicherkarte nicht genügend freien Speicher aufweist, ist nur [Überschreiben] verfügbar.
- Movies werden evtl. nicht gespeichert, wenn der Akku leer ist, während gespeichert wird.
- Sie sollten beim Bearbeiten von Movies daher einen vollständig aufgeladenen Akku oder einen Netzadapter verwenden (separat erhältlich,  156).

Reduzieren von Dateigrößen

Die Moviegröße kann reduziert werden, indem Sie Movies wie folgt komprimieren.



- Wählen Sie auf dem Bildschirm in Schritt 2 von „Schneiden von Movies“ [L] aus. Wählen Sie [Neue Datei] aus, und drücken Sie dann die Taste <FUNC SET>.
- Wählen Sie [Kompr. & Spch.] aus, und drücken Sie dann die Taste <FUNC SET>.



- Komprimierte Movies werden im [HD 30P]-Format gespeichert.
- [E.VGA 30P]-Movies können nicht komprimiert werden.
- Bearbeitete Movies können nicht in komprimiertem Format gespeichert werden, wenn Sie [Überschreiben] auswählen.
- Sie können bearbeitete Movies jedoch komprimieren und als neue Dateien speichern, indem Sie [Kompr. & Spch.] auswählen.

Vor Verwendung

Grundlegendes Handbuch

Erweitertes Handbuch

Grundlagen der Kamera

Automatikmodus/ Modus Hybrid Auto

Andere Aufnahmemodi

Modus P

Modi Tv, Av und M

Wiedergabemodus

WLAN-Funktionen

Einstellungsmenü

Zubehör

Anhang

Index



Bearbeiten von Movies für das Filmtagebuch

Einzelne Kapitel (Clips) (📖30), die im Modus [📷] aufgezeichnet wurden, können nach Bedarf gelöscht werden. Gehen Sie beim Löschen von Movies vorsichtig vor, da sie nicht wiederhergestellt werden können.

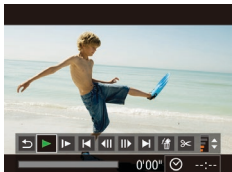

1 Wählen Sie das zu löschende Movie aus.

- Befolgen Sie die Schritte 1 – 2 unter „Anzeigen der beim Aufnehmen von Fotos aufgezeichneten kurzen Movies (Movies für das Filmtagebuch)“ (📖91), um ein im Modus [📷] aufgezeichnetes Movie wiederzugeben. Drücken Sie dann die Taste <FUNC>, um auf die Moviesteuerung zuzugreifen.
- Drücken Sie die Tasten <<>>>, oder drehen Sie das Wahrad <🌀>, um [⏪] oder [▶] auszuwählen. Drücken Sie anschließend die Taste <FUNC>.

2 Wählen Sie [🗑] aus.

- Drücken Sie die Tasten <<>>>, oder drehen Sie das Wahrad <🌀>, um [🗑] auszuwählen. Drücken Sie anschließend die Taste <FUNC>.
- Das ausgewählte Movie wird erneut wiedergegeben.

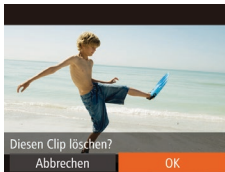

3 Bestätigen Sie den Löschvorgang.

- Drücken Sie die Tasten <<>>>, oder drehen Sie das Wahrad <🌀>, um [OK] auszuwählen. Drücken Sie anschließend die Taste <FUNC>.
- Das Movie wird gelöscht und das Kurzmovie überschrieben.



- [🗑] wird nicht angezeigt, wenn Sie einen Videoclip auswählen, während die Kamera mit einem Drucker verbunden ist.

Vor Verwendung

Grundlegendes Handbuch

Erweitertes Handbuch

Grundlagen der Kamera

Automatikmodus/Modus Hybrid Auto

Andere Aufnahmemodi

Modus P

Modi Tv, Av und M

Wiedergabemodus

WLAN-Funktionen

Einstellungsmenü

Zubehör

Anhang

Index



WLAN-Funktionen

Bildern drahtlos von der Kamera auf eine Vielzahl von kompatiblen Geräten übertragen und die Kamera mit Webservices nutzen

Möglichkeiten der WLAN-Funktionen	114	Herstellen einer Verbindung über einen Zugriffspunkt	124	Verwenden der Taste < [] >	137
Hochladen von Bildern zu Webservices.....	114	Bestätigen der Kompatibilität des Zugriffspunkts.....	124	Speichern eines Smartphones für die Taste < [] >	137
Senden von Bildern an ein Smartphone	115	Herstellen von Verbindungen mit WPS-kompatiblen Zugriffspunkten.....	125	Speichern von Bild-Sync für die Taste < [] >.....	138
Senden von Bildern an einen Computer	115	Verbindungen mit Zugriffspunkten aus der Liste herstellen	128	Löschen gespeicherter Ziele	139
Drahtloses Drucken von Bildern.....	116	Herstellen einer Verbindung ohne Zugriffspunkt	129	Automatisches Senden von Bildern (Bild-Sync)	139
Senden von Bildern an eine andere Kamera	116	Zuvor verwendete Zugriffspunkte.....	132	Erste Vorbereitungen	139
Registrieren von Webservices	116	Verbindung zu einer anderen Kamera herstellen	132	Senden von Bildern.....	140
Registrieren von CANON iIMAGE GATEWAY	117	Senden von Bildern	133	Geotagging von Bildern auf der Kamera	141
Registrieren anderer Webservices.....	119	Senden einzelner Bilder	133	Remote-Aufnahme	141
Installieren von CameraWindow auf einem Smartphone	119	Senden mehrerer Bilder	135	Bearbeiten oder Löschen der WLAN-Einstellungen	142
Vorbereitung zur Registrierung eines Computers	120	Hinzufügen von Kommentaren.....	136	Bearbeiten der Verbindungsinformationen.....	142
Überprüfen der Computerumgebung	120	Speichern von Bildern auf einem Computer	136	Zurücksetzen der WLAN-Einstellungen auf die Standardeinstellungen.....	144
Installieren der Software	121				
Konfigurieren des Computers für eine WLAN-Verbindung (nur Windows)	122				
Aufrufen des WLAN-Menüs	123				
Erstmalige Verbindung via WLAN	123				
Nach der erstmaligen WLAN-Verbindung	123				

Vor Verwendung

Grundlegendes Handbuch

Erweitertes Handbuch

Grundlagen der Kamera

Automatikmodus/Modus Hybrid Auto

Andere Aufnahmemodi

Modus P

Modi Tv, Av und M

Wiedergabemodus

WLAN-Funktionen

Einstellungsmenü

Zubehör

Anhang

Index



Möglichkeiten der WLAN-Funktionen

Diese Kamera ist ein zugelassenes Wi-Fi®-Produkt. Sie können eine drahtlose Verbindung herstellen und Bilder an die folgenden Geräte und Services senden.

Beachten Sie, dass in diesem Kapitel auch nicht für Wi-Fi spezifische Funktionen ggf. als WLAN-Funktionen bezeichnet werden.

Das Senden von Bildern via WLAN setzt einige Vorbereitungsschritte an der Kamera und den Zielgeräten voraus. Die zum Senden von Bildern erforderlichen Vorbereitungen und Methoden sind vom Ziel abhängig.

Beachten Sie, dass Sie vor Verwendung von WLAN (📖123) einen Nicknamen für die Kamera auf der Kamera registrieren müssen.



- Lesen Sie vor Verwendung von WLAN-Funktionen „WLAN-Sicherheitshinweise“ (📖194) und „Sicherheitsvorkehrungen“ (📖195).



- Wi-Fi ist ein Markenname, der für eine zertifizierte Interoperabilität von WLAN-Geräten steht.

Hochladen von Bildern zu Webservices

Bilder können über CANON iIMAGE GATEWAY* an soziale Netzwerke oder andere Webservices gesendet werden. Nicht gesendete Bilder auf der Kamera können via CANON iIMAGE GATEWAY auch automatisch auf einen Computer oder an einen Webservice übertragen werden.

* CANON iIMAGE GATEWAY ist ein Onlinefotodienst für alle, die dieses Produkt gekauft haben.

Schritte beim Senden von Bildern

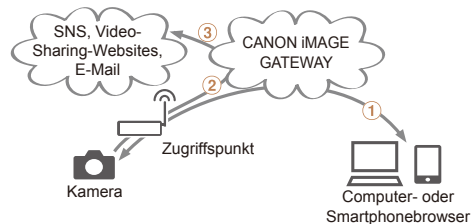

- ① Registrieren von Webservices (📖116)
- ② Herstellen einer Verbindung zu einem Zugriffspunkt (📖124)
- ③ Senden von Bildern (📖133)*

* Sie können Bilder an einen Computer oder einen Webservice senden.

Vor Verwendung

Grundlegendes Handbuch

Erweitertes Handbuch

Grundlagen der Kamera

Automatikmodus/ Modus Hybrid Auto

Andere Aufnahmemodi

Modus P

Modi Tv, Av und M

Wiedergabemodus

WLAN-Funktionen

Einstellungsmenü

Zubehör

Anhang

Index



Senden von Bildern an ein Smartphone

Senden Sie Bilder an Smartphones und Tablet-Computer mit WLAN-Funktionen. Außerdem können Sie mit der Geotagging-Funktion Ihre Aufnahmen mit einem Smartphone oder Tablet-Computer den entsprechenden Orten zuweisen oder aus der Entfernung aufnehmen. Zur Vereinfachung werden Smartphones, Tablets und andere kompatible Geräte in diesem Handbuch insgesamt als Smartphones bezeichnet.

Schritte beim Senden von Bildern

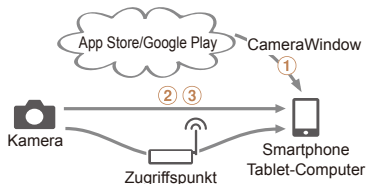

- 1 Installieren von CameraWindow auf einem Smartphone (119)
- 2 Herstellen einer Direktverbindung (129) oder einer Verbindung über einen Zugriffspunkt (124)
- 3 Senden von Bildern (133)

Senden von Bildern an einen Computer

Verwenden Sie die Software, um Bilder drahtlos von der Kamera an einen Computer zu übertragen.

Schritte beim Senden von Bildern

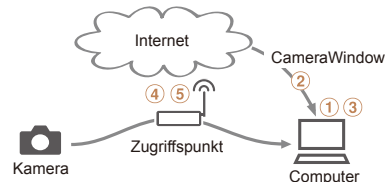

- 1 Überprüfen der Computerumgebung (120)
- 2 Herunterladen und Installieren der Software (121)
- 3 Konfigurieren des Computers für eine WLAN-Verbindung (nur Windows, 122)
- 4 Herstellen einer Verbindung zu einem Zugriffspunkt (124)
- 5 Speichern der Bilder auf dem Computer (136)

Vor Verwendung

Grundlegendes Handbuch

Erweitertes Handbuch

Grundlagen der Kamera

Automatikmodus/ Modus Hybrid Auto

Andere Aufnahmemodi

Modus P

Modi Tv, Av und M

Wiedergabemodus

WLAN-Funktionen

Einstellungsmenü

Zubehör

Anhang

Index



Drahtloses Drucken von Bildern

Sie können Bilder drahtlos an einen PictBridge-kompatiblen Drucker (mit Unterstützung für DPS over IP) zum Drucken senden.

Schritte beim Senden von Bildern



- 1 Herstellen einer Direktverbindung (📖 129) oder einer Verbindung über einen Zugriffspunkt (📖 124)
- 2 Drucken von Bildern (📖 163)

Senden von Bildern an eine andere Kamera

Verwenden Sie die WLAN-Funktion, um Bilder zwischen Kameras der Marke Canon zu übertragen.

Schritte beim Senden von Bildern



- 1 Herstellen einer Verbindung zu einer anderen Kamera (📖 132)
- 2 Senden von Bildern (📖 133)

Registrieren von Webservices

Verwenden Sie ein Smartphone oder einen Computer, um der Kamera Webservices hinzuzufügen, die Sie verwenden möchten.

- Um die Kameraeinstellungen für CANON iMAGE GATEWAY und andere Webservices vorzunehmen, wird ein Smartphone oder Computer mit Browser und Internetverbindung benötigt.
- Details zu Browseranforderungen (Microsoft Internet Explorer usw.), einschließlich Informationen zu Einstellungen und Version, finden Sie auf der CANON iMAGE GATEWAY-Website.
- Informationen zu den Ländern und Regionen, in denen CANON iMAGE GATEWAY verfügbar ist, finden Sie auf der Website von Canon (<http://www.canon.com/cig/>).
- Sie müssen ein Konto für andere Webservices als CANON iMAGE GATEWAY einrichten, wenn Sie diese Webservices nutzen möchten. Weitere Details finden Sie auf den Websites der Webservices, für die Sie sich registrieren möchten.
- Möglicherweise fallen separate Gebühren für Internetverbindung und Zugriffspunkte an.

Vor Verwendung

Grundlegendes Handbuch

Erweitertes Handbuch

Grundlagen der Kamera

Automatikmodus/Modus Hybrid Auto

Andere Aufnahmemodi

Modus P

Modi Tv, Av und M

Wiedergabemodus

WLAN-Funktionen

Einstellungsmenü

Zubehör

Anhang

Index



Registrieren von CANON IMAGE GATEWAY

Nachdem Sie die Kamera und CANON IMAGE GATEWAY verknüpft haben, fügen Sie CANON IMAGE GATEWAY als Zielwebservice auf der Kamera hinzu.



1 Melden Sie sich bei CANON IMAGE GATEWAY an, und greifen Sie auf die Seite mit den Kameraeinstellungen zu.

- Greifen Sie mit einem Computer oder Smartphone auf <http://www.canon.com/cig> zu, und rufen Sie die CANON IMAGE GATEWAY-Website für Ihre Region auf.
- Wenn der Anmeldebildschirm angezeigt wird, geben Sie Ihren Benutzernamen und Ihr Kennwort ein, um sich anzumelden. Falls Sie kein CANON IMAGE GATEWAY-Konto besitzen, befolgen Sie die Anweisungen, um die Mitgliedsregistrierung abzuschließen (kostenlos).
- Greifen Sie auf die Seite mit den Kameraeinstellungen zu.



2 Wählen Sie Ihr Kameramodell aus.

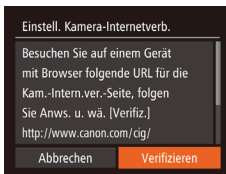
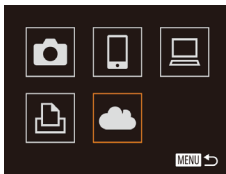

- Auf diesem Kameramodell wird  im WLAN-Menü angezeigt.
- Wenn Sie das Modell ausgewählt haben, wird eine Seite angezeigt, auf der Sie den Authentifizierungscode eingeben können. Auf dieser Seite geben Sie in Schritt 9 den Authentifizierungscode ein, der nach den Schritten 3 – 8 auf der Kamera angezeigt wird.





3 Rufen Sie das WLAN-Menü auf.

- Greifen Sie auf der Kamera auf das WLAN-Menü zu ( 123).



4 Wählen Sie aus.

- Drücken Sie die Tasten $\leftarrow \blacktriangle \blacktriangledown \blacktriangleleft \blacktriangleright \rightarrow$, oder drehen Sie das Wahrad , um  auszuwählen. Drücken Sie anschließend die Taste .

5 Stellen Sie eine Verbindung mit einem Zugriffspunkt her.

- Drücken Sie die Tasten $\leftarrow \blacktriangle \blacktriangleright \rightarrow$, oder drehen Sie das Wahrad , um [Verifizieren] auszuwählen. Drücken Sie anschließend die Taste .

6 Wählen Sie einen Zugriffspunkt aus.

- Drücken Sie die Tasten $\leftarrow \blacktriangle \blacktriangledown \blacktriangleleft \blacktriangleright \rightarrow$, oder drehen Sie das Wahrad , um ein Netzwerk (einen Zugriffspunkt) auszuwählen, und drücken Sie anschließend die Taste .

Vor Verwendung

Grundlegendes Handbuch

Erweitertes Handbuch

Grundlagen der Kamera

Automatikmodus/ Modus Hybrid Auto

Andere Aufnahmemodi

Modus P

Modi Tv, Av und M

Wiedergabemodus

WLAN-Funktionen

Einstellungsmenü

Zubehör



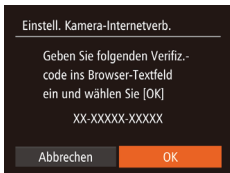
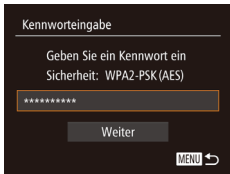

Anhang

Index









7 Geben Sie das Kennwort für den Zugriffspunkt ein.

- Drücken Sie die Taste , um die Tastatur anzuzeigen, und geben Sie das Kennwort ein (📖124).
- Drücken Sie die Tasten  , oder drehen Sie das Wahlrad , um [Weiter] auszuwählen. Drücken Sie anschließend die Taste .

8 Wählen Sie [Auto] aus, und stellen Sie die Verbindung her.

- Drücken Sie die Tasten  , oder drehen Sie das Wahlrad , um [Auto] auszuwählen. Drücken Sie anschließend die Taste .





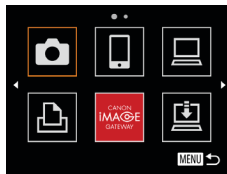
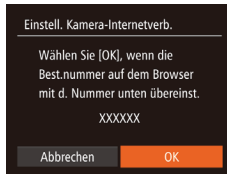

- Wenn die Kamera über den Zugriffspunkt mit CANON iMAGE GATEWAY verbunden ist, wird ein Authentifizierungscode angezeigt

9 Geben Sie den Authentifizierungscode ein.

- Geben Sie auf dem Smartphone oder Computer den auf der Kamera angezeigten Authentifizierungscode ein, und fahren Sie mit dem nächsten Schritt fort.
- Eine sechsstellige Bestätigungsnummer wird angezeigt.



10 Überprüfen Sie die Bestätigungsnummern, und schließen Sie die Einrichtung ab.

- Stellen Sie sicher, dass die Bestätigungsnummer auf der Kamera der Nummer auf dem Smartphone oder Computer entspricht.
- Drücken Sie die Tasten  , oder drehen Sie das Wahlrad , um [OK] auszuwählen. Drücken Sie anschließend die Taste .
- Schließen Sie die Einrichtung auf dem Smartphone oder dem Computer ab.
-  (📖139) und CANON iMAGE GATEWAY sind jetzt als Ziele hinzugefügt, und das -Symbol ändert sich zu .
- Auf dem Smartphone oder Computer wird eine Nachricht angezeigt, in der Ihnen mitgeteilt wird, dass der Vorgang abgeschlossen ist. Um andere Webservices hinzuzufügen, führen Sie die Vorgehensweise unter „Registrieren anderer Webservices“ (📖119) ab Schritt 2 durch.



- Sie können eine Verbindung zu WPS-kompatiblen Zugriffspunkten herstellen, indem Sie in Schritt 6 [WPS-Verbindung] auswählen. Details finden Sie in den Schritten 5 – 7 unter „Herstellen von Verbindungen mit WPS-kompatiblen Zugriffspunkten“ (📖125 – 126).

Vor Verwendung

Grundlegendes Handbuch

Erweitertes Handbuch

Grundlagen der Kamera

Automatikmodus/ Modus Hybrid Auto

Andere Aufnahmemodi

Modus P

Modi Tv, Av und M

Wiedergabemodus

WLAN-Funktionen

Einstellungsmenü

Zubehör

Anhang

Index



Registrieren anderer Webservices

Sie können der Kamera auch andere Webservices außer CANON iMAGE GATEWAY hinzufügen. Beachten Sie, dass CANON iMAGE GATEWAY zuerst auf der Kamera registriert sein muss (📖117).



1 Rufen Sie den Bildschirm mit den Webserviceeinstellungen auf.

- Befolgen Sie Schritt 1 unter „Registrieren von CANON iMAGE GATEWAY“ (📖117), um sich bei CANON iMAGE GATEWAY anzumelden. Greifen Sie dann auf den Bildschirm „Webservice-Einstellungen“ zu.



2 Konfigurieren Sie den Webservice, den Sie verwenden möchten.

- Befolgen Sie die auf dem Smartphone oder Computer angezeigten Anweisungen, um den Webservice einzurichten.

3 Wählen Sie [🌐] aus.

- Greifen Sie auf das WLAN-Menü (📖123) zu, wählen Sie [🌐] aus (drücken Sie entweder die Tasten <▲><▼><<><>>>, oder drehen Sie das Wahrad (⚙️), und drücken Sie dann die Taste <FUNC SET>).
- Die Webserviceeinstellungen werden jetzt aktualisiert.

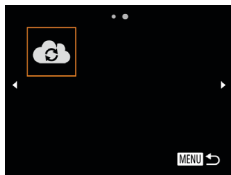

- Wenn sich konfigurierte Einstellungen ändern, befolgen Sie die folgenden Schritte erneut, um die Kameraeinstellungen zu aktualisieren.

Installieren von CameraWindow auf einem Smartphone

Bevor Sie die Kamera mit einem Smartphone verbinden, müssen Sie die kostenlose Anwendung CameraWindow auf dem Smartphone installieren.



1 Verbinden Sie das Smartphone mit einem Netzwerk.

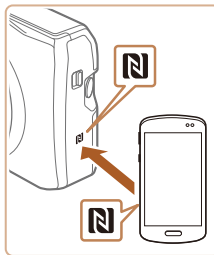

2 Installieren Sie CameraWindow.

- Bei einem NFC-kompatiblen Android-Smartphone (OS-Version 4.0 oder neuer) wird durch Aktivieren von NFC und Berühren des Smartphones am N-Symbol (N) der Kamera Google Play auf dem Smartphone gestartet. Sobald die Download-Seite von CameraWindow angezeigt wird, laden Sie die App herunter und installieren Sie sie.
- Bei anderen Android-Smartphones suchen Sie CameraWindow in Google Play, laden die App herunter und installieren sie.
- Bei einem iPhone, iPad oder iPod touch suchen Sie CameraWindow im App Store, laden die App herunter und installieren sie.
- Nach der Installation verwenden Sie die Kamera, um eine Verbindung mit dem Smartphone herzustellen (📖124, 129).

Vor Verwendung

Grundlegendes Handbuch

Erweitertes Handbuch

Grundlagen der Kamera

Automatikmodus/Modus Hybrid Auto

Andere Aufnahmemodi

Modus P

Modi Tv, Av und M

Wiedergabemodus

WLAN-Funktionen

Einstellungsmenü

Zubehör

Anhang

Index





- Bitte beachten Sie bei der Verwendung von NFC die folgenden Punkte.
 - Vermeiden Sie heftige Zusammenstöße zwischen Kamera und Smartphone. Dadurch können die Geräte beschädigt werden.
 - Je nach Smartphone erkennen sich die Geräte unter Umständen nicht sofort. Halten Sie die Geräte in diesem Fall in leicht verschiedenen Positionen aneinander.
 - Platzieren Sie keine Objekte zwischen Kamera und Smartphone. Beachten Sie auch, dass Kamerataschen, Smartphone-Schutzhüllen oder ähnliches Zubehör die Kommunikation blockieren können.



- Informationen zu dieser Anwendung (unterstützte Smartphones und enthaltene Funktionen) finden Sie auf der Canon-Website.
- Nicht alle NFC-kompatiblen Smartphones tragen ein N-Symbol (N). Weitere Einzelheiten finden Sie in der Bedienungsanleitung des Smartphones.

Vorbereitung zur Registrierung eines Computers

Bereiten Sie die Registrierung eines Computers vor. Zum drahtlosen Speichern von Bildern auf dem Computer müssen Sie CameraWindow installieren.

Überprüfen der Computerumgebung

Die Kamera kann über WLAN eine Verbindung zu Computern mit den folgenden Betriebssystemen herstellen. Detaillierte Informationen zu Systemanforderungen und zur Kompatibilität sowie zur Unterstützung neuer Betriebssysteme finden Sie auf der Canon-Website.

	Windows	Mac OS
Betriebssystem	Windows 8/8.1 Windows 7 SP1	Mac OS X 10.9 Mac OS X 10.8.2 oder höher Mac OS X 10.7



- Windows 7 Starter und Home Basic wird nicht unterstützt.
- Bei Windows 7 N (europäische Version) und KN (südkoreanische Version) muss das Windows Media Feature Pack separat heruntergeladen und installiert werden. Einzelheiten finden Sie auf der folgenden Website. <http://go.microsoft.com/fwlink/?LinkId=159730>

Vor Verwendung

Grundlegendes Handbuch

Erweitertes Handbuch

Grundlagen der Kamera

Automatikmodus/ Modus Hybrid Auto

Andere Aufnahmemodi

Modus P

Modi Tv, Av und M

Wiedergabemodus

WLAN-Funktionen

Einstellungsmenü

Zubehör

Anhang

Index



Installieren der Software

In diesen Erläuterungen werden Windows 7 und Mac OS X 10.8 verwendet.

Sie benötigen:

- Computer
- USB-Kabel (kameraseitig: Mini-B)*2

* Ein USB-Kabel ist nicht im Lieferumfang enthalten. Zwar können Sie die Software ohne Verwendung eines Kabels installieren, aber dann werden einige Funktionen nicht hinzugefügt.

1 Laden Sie die Software herunter.

- Greifen Sie auf einem Computer mit Internetzugang auf <http://www.canon.com/icpd/> zu.
- Greifen Sie auf die Site für Ihr Land bzw. Ihre Region zu.
- Laden Sie die Software herunter.

2 Starten Sie die Installation.

- Klicken Sie auf [Einfache Installation], und befolgen Sie die Anweisungen auf dem Bildschirm, um den Installationsvorgang abzuschließen.

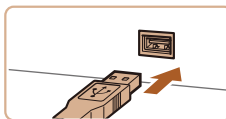
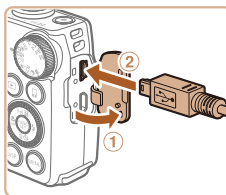

3 Wenn eine Meldung mit der Aufforderung zum Anschließen der Kamera angezeigt wird, wählen Sie aus, ob Sie die Verbindung herstellen möchten oder nicht.

Kamera mit dem Computer verbunden

- Öffnen Sie die Abdeckung (①), während die Kamera ausgeschaltet ist. Schließen Sie den kleineren Stecker des USB-Kabels wie dargestellt an den Kameraanschluss an (②).
- Schließen Sie den größeren Stecker des USB-Kabels an den USB-Anschluss des Computers an. Einzelheiten zu den USB-Anschlüssen des Computers finden Sie im Computerbenutzerhandbuch.
- Schalten Sie die Kamera ein, und befolgen Sie die Anweisungen auf dem Bildschirm, um den Installationsvorgang abzuschließen.

Kamera nicht verbunden

- Wählen Sie [Installieren ohne Verbinden des Geräts] aus, und befolgen Sie die Anweisungen auf dem Bildschirm, um den Installationsvorgang abzuschließen.

Vor Verwendung

Grundlegendes Handbuch

Erweitertes Handbuch

Grundlagen der Kamera

Automatikmodus/Modus Hybrid Auto

Andere Aufnahmemodi

Modus P

Modi Tv, Av und M

Wiedergabemodus

WLAN-Funktionen

Einstellungsmenü

Zubehör

Anhang

Index



4 Installieren Sie die Dateien.

- Je nach Leistungsfähigkeit des Computers und Internetverbindung kann die Installation einige Zeit in Anspruch nehmen.
- Klicken Sie nach Abschluss der Installation auf dem Bildschirm auf [Fertigstellen] oder [Neu starten].
- Wenn die Kamera nach der Installation mit dem Computer verbunden ist, schalten Sie die Kamera aus, bevor Sie das Kabel abnehmen.



- Da Inhalte und Funktionen der Software in Abhängigkeit vom Kameramodell variieren, müssen Sie bei Verwendung mehrerer Kameras die Aktualisierung auf die neueste Version der Software mit jeder dieser Kameras durchführen.

Konfigurieren des Computers für eine WLAN-Verbindung (nur Windows)

Auf einem Computer mit Windows müssen Sie die folgenden Einstellungen konfigurieren, bevor Sie die Kamera drahtlos mit dem Computer verbinden.



- 1 Vergewissern Sie sich, dass der Computer mit einem Zugriffspunkt verbunden ist.**
 - Anweisungen zum Überprüfen der Netzwerkverbindung finden Sie in der Bedienungsanleitung zum Computer.
- 2 Konfigurieren Sie die Einstellung.**
 - Klicken Sie in der folgenden Reihenfolge auf: Menü [Start] ► [Alle Programme] ► [Canon Utilities] ► [CameraWindow] ► [Einrichtung der WLAN-Verbindung].
 - Befolgen Sie in der angezeigten Anwendung die Anweisungen auf dem Bildschirm, und konfigurieren Sie die Einstellung.



- Die folgenden Windows-Einstellungen werden konfiguriert, wenn Sie das Dienstprogramm in Schritt 2 ausführen.
 - Aktivieren Sie Medienstreaming.
Anschließend kann die Kamera den Computer, auf den zugegriffen werden soll, über WLAN finden (sehen).
 - Aktivieren Sie die Netzwerkerkennung.
Anschließend kann der Computer die Kamera finden (sehen).
 - Schalten Sie ICMP (Internet Control Message Protocol) ein.
Anschließend kann der Netzwerkverbindungsstatus überprüft werden.
 - Aktivieren Sie UPnP (Universal Plug & Play).
Diese Einstellung ermöglicht es Netzwerkgeräten, sich gegenseitig automatisch zu erkennen.
- Möglicherweise verhindert Sicherheitssoftware das Konfigurieren der hier beschriebenen Einstellungen. Überprüfen Sie die Einstellungen der Sicherheitssoftware.

Vor Verwendung

Grundlegendes Handbuch

Erweitertes Handbuch

Grundlagen der Kamera

Automatikmodus/Modus Hybrid Auto

Andere Aufnahmemodi

Modus P

Modi Tv, Av und M

Wiedergabemodus

WLAN-Funktionen

Einstellungsmenü

Zubehör

Anhang

Index



Aufrufen des WLAN-Menüs

Erstmalige Verbindung via WLAN

Legen Sie zunächst einen Nicknamen für die Kamera fest. Dieser Nickname wird auf dem Bildschirm von Zielgeräten angezeigt, wenn Sie über WLAN eine Verbindung zu diesen Geräten herstellen.



1 Rufen Sie das WLAN-Menü auf.

- Drücken Sie die Taste <▶>, um die Kamera einzuschalten.
- Drücken Sie die Taste <▲>.

2 Geben Sie einen Nicknamen ein.

- Drücken Sie die Taste <FUNC SET>, um auf die Tastatur zuzugreifen, und geben Sie den Nicknamen ein (125).
- Es können bis zu 16 Zeichen verwendet werden.
- Drücken Sie die Tasten <▲><▼>, oder drehen Sie das Wahlrad <Wahlrad>, um [OK] auszuwählen. Drücken Sie anschließend die Taste <FUNC SET>.
- Das WLAN-Menü wird angezeigt.

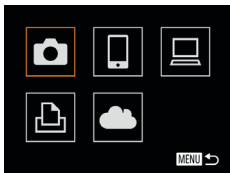
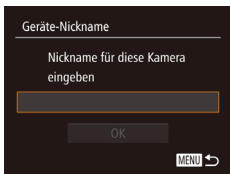

- Wenn Sie eine WLAN-Verbindung zu einem anderen Gerät als einem Computer herstellen, muss eine Speicherkarte in die Kamera eingelegt sein. Zusätzlich muss die Speicherkarte Bilder enthalten, bevor Sie auf Webservices zugreifen oder per WLAN eine Verbindung zu einem Drucker herstellen können.
- Um den Nicknamen der Kamera zu ändern, wählen Sie MENU (124) > Registerkarte [f] > [WLAN-Einstellungen] > [Geräte-Nickname ändern].
- Wenn nicht das WLAN-Menü angezeigt wird, sondern nur die Informationen geändert werden, sobald Sie die Taste <▲> drücken, drücken Sie zunächst die Taste <▼>, um aus der detaillierten Informationsanzeige umzuschalten (90).
- Es wird eine Meldung angezeigt, falls der Nickname, den Sie in Schritt 2 einzugeben versuchen, mit einem Symbol oder Leerzeichen beginnt. Drücken Sie die Taste <FUNC SET> und geben Sie einen anderen Nicknamen ein.

Nach der erstmaligen WLAN-Verbindung

- Nachdem Sie Verbindungen zu Geräten über WLAN hergestellt haben, werden die zuletzt genutzten Ziele am Anfang aufgelistet, wenn Sie durch Drücken der Taste <▲> erneut auf das WLAN-Menü zugreifen. Sie können die Verbindung einfach wiederherstellen, indem Sie die Tasten <▲><▼> drücken, um den Gerätenamen auszuwählen, und dann die Taste <FUNC SET> drücken.
 - Um ein neues Gerät hinzuzufügen, zeigen Sie den Geräteauswahlbildschirm durch Drücken der Tasten <◀><▶> an, und konfigurieren Sie anschließend die Einstellung.
-  • Wenn die letzten Zielgeräte nicht angezeigt werden sollen, wählen Sie MENU (124) > Registerkarte [f] > [WLAN-Einstellungen] > [Zielgeräteverl.] > [Aus] aus.

Vor Verwendung

Grundlegendes Handbuch

Erweitertes Handbuch

Grundlagen der Kamera

Automatikmodus/Modus Hybrid Auto

Andere Aufnahmemodi

Modus P

Modi Tv, Av und M

Wiedergabemodus

WLAN-Funktionen

Einstellungsmenü

Zubehör

Anhang

Index



Herstellen einer Verbindung über einen Zugriffspunkt

Stellen Sie folgendermaßen eine WLAN-Verbindung zum Zugriffspunkt her. Beachten Sie auch die Zugriffspunkt-Bedienungsanleitung.

Bestätigen der Kompatibilität des Zugriffspunkts

Bestätigen Sie, dass der WLAN-Router oder die WLAN-Basisstation den WLAN-Standards in „Wi-Fi“ (📖 189) entspricht. Wenn Sie bereits WLAN nutzen, bestätigen Sie die folgenden Punkte. Anweisungen zum Überprüfen der Netzwerkeinstellungen finden Sie in der Zugriffspunkt-Bedienungsanleitung.



- Sollte zum Anpassen der Netzwerkeinstellungen der Status eines Systemadministrators erforderlich sein, wenden Sie sich an Ihren Systemadministrator.
- Diese Einstellungen sind für die Netzwerksicherheit von entscheidender Bedeutung. Gehen Sie bei der Änderung dieser Einstellungen mit angemessener Sorgfalt vor.

Checkliste

Netzwerkname (SSID/ESSID)

Die SSID oder ESSID des verwendeten Zugriffspunkts Wird auch als „Zugriffspunktname“ oder „Netzwerkname“ bezeichnet.

Netzwerkauthentifizierung/Datenverschlüsselung (Verschlüsselungsmethode/Verschlüsselungsmodus)

Die Methode zur Datenverschlüsselung während der drahtlosen Übertragung

- Ohne
- WEP (Open System Authentication)
- WPA-PSK (TKIP)
- WPA-PSK (AES)
- WPA2-PSK (TKIP)
- WPA2-PSK (AES)

Kennwort (Kodierungsschlüssel/Netzwerkschlüssel)

Der Schlüssel zur Datenverschlüsselung während der drahtlosen Übertragung. Wird auch als „Kodierungsschlüssel“ oder „Netzwerkschlüssel“ bezeichnet.

Schlüsselindex (Sendeschlüssel)

Der für WEP zur Netzwerkauthentifizierung/ Datenverschlüsselung festgelegte Schlüssel.

- 1

Die verfügbaren Verbindungsmethoden variieren in Abhängigkeit von der WPS-Unterstützung (Wi-Fi Protected Setup) durch den Zugriffspunkt. Informationen dazu, ob Ihr Zugriffspunkt WPS unterstützt, finden Sie in der zugehörigen Bedienungsanleitung.



- Ein Router ist ein Gerät, das eine Netzwerkstruktur (LAN) erzeugt, in deren Rahmen mehrere Computer miteinander verbunden werden können. Ein Router, der eine interne WLAN-Funktion aufweist, wird als WLAN-Router bezeichnet.
- In diesem Handbuch werden alle WLAN-Router und Basisstationen als „Zugriffspunkte“ bezeichnet.
- Falls Sie eine MAC-Adressfilterung in Ihrem Wi-Fi-Netzwerk verwenden, fügen Sie Ihrem Zugriffspunkt die MAC-Adresse der Kamera hinzu. Sie können die MAC-Adresse Ihrer Kamera durch Auswahl von MENU (📖 24) > Registerkarte [f†] > [WLAN-Einstellungen] > [MAC-Adresse überprüfen] anzeigen.

Vor Verwendung

Grundlegendes Handbuch

Erweitertes Handbuch

Grundlagen der Kamera

Automatikmodus/ Modus Hybrid Auto

Andere Aufnahmemodi

Modus P

Modi Tv, Av und M

Wiedergabemodus

WLAN-Funktionen

Einstellungsmenü

Zubehör

Anhang

Index



Herstellen von Verbindungen mit WPS-kompatiblen Zugriffspunkten

WPS erleichtert das Vornehmen der Einstellungen, wenn Geräte über WLAN verbunden werden. Sie können entweder die Push-Button-Configuration- oder die PIN-Methode verwenden, um Einstellungen auf einem WPS-fähigen Gerät vorzunehmen.

1 Bestätigen Sie, dass das Zielgerät mit dem Zugriffspunkt verbunden ist.

- Dieser Schritt ist nicht erforderlich, wenn Verbindungen zu Webservices hergestellt werden.
- Anweisungen zum Überprüfen der Verbindung finden Sie in den Bedienungsanleitungen von Gerät und Zugriffspunkt.

2 Rufen Sie das WLAN-Menü auf (📖123).

3 Wählen Sie ein Zielgerät aus.

- Wählen Sie das Zielgerät aus (drücken Sie entweder die Tasten <▲><▼><◀><▶>, oder drehen Sie das Wahhrad <⚙>), und drücken Sie die Taste <PUSH SET>.
- Wählen Sie [📱] aus, um eine Verbindung zu einem Smartphone herzustellen.
- Wählen Sie [💻] aus, um eine Verbindung zu einem Computer herzustellen.
- Wählen Sie [🖨] aus, um eine Verbindung zu einem Drucker herzustellen.

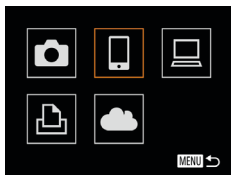

- Wählen Sie das Servicesymbol aus, um die Verbindung zu einem Webservice herzustellen. Wenn mehrere Empfänger oder Freigabeoptionen mit einem Webservice verwendet werden, wählen Sie den gewünschten Eintrag im Bildschirm [Empfänger auswählen] aus (drücken Sie entweder die Tasten <▲><▼>, oder drehen Sie das Wahhrad <⚙>), und drücken Sie dann die Taste <PUSH SET>.

4 Wählen Sie [Gerät hinzufügen].

- Drücken Sie die Tasten <▲><▼>, oder drehen Sie das Wahhrad <⚙>, um [Gerät hinzufügen] auszuwählen und drücken Sie anschließend die Taste <PUSH SET>.
- Um die Verbindung zu einem Smartphone oder Drucker herzustellen, wenn der Bildschirm [Warten auf Verbindung] angezeigt wird (📖130), wählen Sie [Netzw. wechs.] aus (drücken Sie entweder die Tasten <◀><▶>, oder drehen Sie das Wahhrad <⚙>), und drücken Sie dann die Taste <PUSH SET>.
- Eine Liste der erkannten Zugriffspunkte wird angezeigt.

5 Wählen Sie [WPS-Verbindung].

- Drücken Sie die Tasten <▲><▼>, oder drehen Sie das Wahhrad <⚙>, um [WPS-Verbindung] auszuwählen, und drücken Sie anschließend die Taste <PUSH SET>.

Vor Verwendung

Grundlegendes Handbuch

Erweitertes Handbuch

Grundlagen der Kamera

Automatikmodus/Modus Hybrid Auto

Andere Aufnahmemodi

Modus P

Modi Tv, Av und M

Wiedergabemodus

WLAN-Funktionen

Einstellungsmenü

Zubehör

Anhang

Index



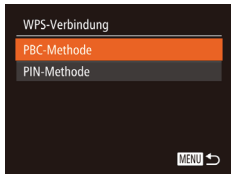

6 Wählen Sie [PBC-Methode].

- Drücken Sie die Tasten <▲><▼>, oder drehen Sie das Wahlrad <⦿>, um [PBC-Methode] auszuwählen und drücken Sie anschließend die Taste <PBC SET>.

7 Stellen Sie die Verbindung her.

- Drücken und halten Sie die WPS-Verbindungstaste auf dem Zugriffspunkt ein paar Sekunden lang gedrückt.
- Drücken Sie an der Kamera die Taste <PBC SET>, um mit dem nächsten Schritt fortzufahren.
- Die Kamera stellt eine Verbindung zum Zugriffspunkt her.
- Wenn Sie in Schritt 3 [□], [📺] oder [📺] ausgewählt haben, werden mit dem Zugriffspunkt verbundene Geräte im anschließend angezeigten Bildschirm [Gerät auswählen] aufgelistet.
- Wenn Sie in Schritt 3 einen Webservice ausgewählt haben, fahren Sie mit Schritt 12 fort.



8 Smartphone-Verbindung: Starten Sie CameraWindow.

- Bei einem NFC-kompatiblen Android-Smartphone (OS-Version 4.0 oder neuer) wird durch Aktivieren von NFC und Berühren des Smartphones am N-Symbol (N), (📖 119) der Kamera Google Play auf dem Smartphone gestartet.
- Bei anderen Smartphones starten Sie CameraWindow auf dem Smartphone.
- Wenn CameraWindow zum ersten Mal geöffnet wird, registrieren Sie einen Smartphone-Nicknamen zur Anzeige auf der Kamera.
- Sobald die Kamera das Smartphone erkennt, wird der Bildschirm für die Geräteverbindung auf der Kamera angezeigt.

Vor Verwendung

Grundlegendes Handbuch

Erweitertes Handbuch

Grundlagen der Kamera

Automatikmodus/Modus Hybrid Auto

Andere Aufnahmemodi

Modus P

Modi Tv, Av und M

Wiedergabemodus

WLAN-Funktionen

Einstellungsmenü

Zubehör

Anhang

Index



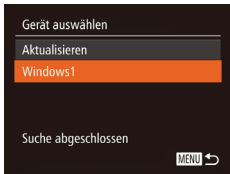

9 So stellen Sie eine Verbindung zu einem Smartphone, Drucker oder Computer her: Wählen Sie ein Zielgerät aus.

- Wählen Sie den Zielgerätenamen aus (drücken Sie entweder die Tasten <▲><▼>, oder drehen Sie das Wahhrad <◂>, und drücken Sie die Taste <FUNC SET>).
- Wenn Sie ein Smartphone ausgewählt haben, fahren Sie mit Schritt 11 fort.
- Wenn Sie einen Drucker oder einen Macintosh-Computer ausgewählt haben, fahren Sie mit Schritt 12 fort.

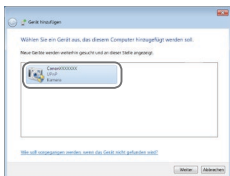
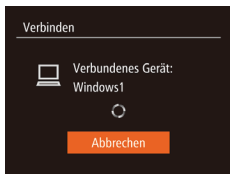

10 Wenn Sie in Schritt 9 erstmals einen Windows-Computer ausgewählt haben: Installieren Sie einen Treiber.

- Wenn der links abgebildete Bildschirm auf der Kamera angezeigt wird, klicken Sie auf dem Computer auf das Menü „Start“, dann auf [Systemsteuerung] und schließlich auf [Gerät hinzufügen].
- Doppelklicken Sie auf das Symbol für die verbundene Kamera.
- Die Treiberinstallation wird gestartet.
- Nach Abschluss der Treiberinstallation und erfolgreicher Verbindung von Kamera und Computer wird der Bildschirm für die automatische Wiedergabe angezeigt. Der Kamerabildschirm bleibt leer.

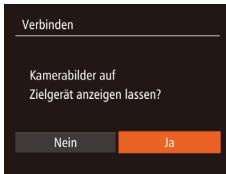

11 Smartphone-Verbindung: Passen Sie die Freigabeeinstellung an.

- Drücken Sie die Tasten <◀><▶>, oder drehen Sie das Wahhrad <◂>, um [Ja] auszuwählen. Drücken Sie anschließend die Taste <FUNC SET>.
- Jetzt können Sie das Smartphone zum Surfen, Importieren oder Geotagging von Bildern (📖 141) verwenden oder aus der Entfernung aufnehmen (📖 141).

12 Senden oder drucken Sie die Bilder.

- Welcher Bildschirm beim Herstellen einer Geräteverbindung angezeigt wird, ist vom Zielgerät abhängig.
- Wenn die Kamera mit einem Smartphone oder Webservice verbunden wird, wird ein Bildübertragungsbildschirm angezeigt.
- Anleitungen zum Senden von Bildern finden Sie unter „Senden von Bildern“ (📖 133).
- Wenn die Kamera mit einem Computer verbunden wird, wird auf dem Kamerabildschirm nichts angezeigt. Befolgen Sie die Schritte in „Speichern von Bildern auf einem Computer“ (📖 136), um Bilder auf dem Computer zu speichern.
- Wenn die Kamera mit einem Drucker verbunden ist, können Sie drucken, indem Sie dieselben Schritte wie beim Drucken per USB befolgen. Details finden Sie unter „Drucken von Bildern“ (📖 163).

Vor Verwendung

Grundlegendes Handbuch

Erweitertes Handbuch

Grundlagen der Kamera

Automatikmodus/Modus Hybrid Auto

Andere Aufnahmemodi

Modus P

Modi Tv, Av und M

Wiedergabemodus

WLAN-Funktionen

Einstellungsmenü

Zubehör

Anhang

Index





- Wenn Sie in Schritt 11 [Ja] auswählen, können alle Bilder auf der Kamera über das verbundene Smartphone angezeigt werden. Um die Bilder auf der Kamera vertraulich zu halten, sodass sie nicht über das Smartphone angezeigt werden können, wählen Sie in Schritt 11 [Nein] aus.
- Wenn Sie die Freigabeeinstellungen der in der Liste befindlichen Smartphones ändern möchten, wählen Sie über die Option [Gerät ändern] in Schritt 4 das Smartphone aus, dessen Einstellungen Sie ändern möchten, und wählen Sie anschließend [Einstell. anz.] aus.



- Wenn Sie sich in Schritt 6 für die [PIN-Methode] entschieden haben, wird ein PIN-Code auf dem Bildschirm angezeigt. Geben Sie diesen Code beim Zugriffspunkt ein. Wählen Sie ein Gerät auf dem Bildschirm [Gerät auswählen] aus. Weitere Informationen finden Sie in der Zugriffspunkt-Bedienungsanleitung.
- Um mehrere Ziele hinzuzufügen, wiederholen Sie die oben beschriebene Vorgehensweise ab Schritt 1.

Zuvor verwendete Zugriffspunkte

Sie können die Verbindung zu zuvor verwendeten Zugriffspunkten automatisch wiederherstellen, indem Sie Schritt 4 unter „Herstellen von Verbindungen mit WPS-kompatiblen Zugriffspunkten“ (📖 125) durchführen.

- Um die Verbindung zum Zugriffspunkt wiederherzustellen, bestätigen Sie, dass das Zielgerät bereits verbunden ist. Befolgen Sie dann die Vorgehensweise unter Schritt 9. Beachten Sie, dass dieser Schritt nicht erforderlich ist, wenn Verbindungen zu Webservices hergestellt werden.
- Sie können zwischen Zugriffspunkten wechseln, indem Sie auf dem Bildschirm, der beim Herstellen einer Verbindung angezeigt wird, [Netzw. wechs.] wählen und dann die Vorgehensweise in Schritt 5 befolgen.

Verbindungen mit Zugriffspunkten aus der Liste herstellen

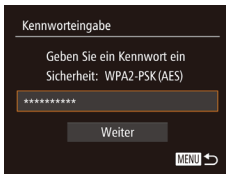

1 Zeigen Sie die aufgelisteten Zugriffspunkte an.

- Zeigen Sie die aufgelisteten Netzwerke (Zugriffspunkte) mithilfe der Beschreibung in den Schritten 1 – 4 unter „Herstellen von Verbindungen mit WPS-kompatiblen Zugriffspunkten“ (📖 125) an.

2 Wählen Sie einen Zugriffspunkt aus.

- Drücken Sie die Tasten <▲><▼>, oder drehen Sie das Wahlrad <🌀>, um ein Netzwerk (einen Zugriffspunkt) auszuwählen, und drücken Sie anschließend die Taste <FUNC SET>.

3 Geben Sie das Kennwort für den Zugriffspunkt ein.

- Drücken Sie die Taste <FUNC SET>, um die Tastatur anzuzeigen, und geben Sie das Kennwort ein (📖 124).
- Drücken Sie die Tasten <▲><▼>, oder drehen Sie das Wahlrad <🌀>, um [Weiter] auszuwählen. Drücken Sie anschließend die Taste <FUNC SET>.

Vor Verwendung

Grundlegendes Handbuch

Erweitertes Handbuch

Grundlagen der Kamera

Automatikmodus/ Modus Hybrid Auto

Andere Aufnahmemodi

Modus P

Modi Tv, Av und M

Wiedergabemodus

WLAN-Funktionen

Einstellungsmenü

Zubehör

Anhang

Index





4 Wählen Sie [Auto].

- Drücken Sie die Tasten <▲><▼>, oder drehen Sie das Wahhrad <⊙>, um [Auto] auszuwählen. Drücken Sie anschließend die Taste <FUNC SET>.
- Wenn Sie [📱], [🖨️] oder [💻] als Zielgerät ausgewählt haben, beachten Sie „Herstellen von Verbindungen mit WPS-kompatiblen Zugriffspunkten“ ab Schritt 9 (📖127).
- Wenn Sie einen Webservice als Ziel ausgewählt haben, beachten Sie „Herstellen von Verbindungen mit WPS-kompatiblen Zugriffspunkten“ ab Schritt 12 (📖127).



- Das Kennwort für den Zugriffspunkt finden Sie normalerweise auf dem Zugriffspunkt selbst oder in der zugehörigen Bedienungsanleitung.
- Es werden bis zu 16 Zugriffspunkte angezeigt. Wenn keine Zugriffspunkte gefunden wurden, wählen Sie in Schritt 2 [Manuelle Einstellung], um manuell einen Zugriffspunkt einzurichten. Befolgen Sie die Anweisungen auf dem Bildschirm, und geben Sie eine SSID, Sicherheitseinstellungen sowie ein Kennwort ein.
- Wenn Sie einen Zugriffspunkt verwenden, zu dem Sie bereits eine Verbindung hergestellt haben, um eine Verbindung zu einem anderen Gerät einzurichten, wird in Schritt 3 [*] für das Kennwort angezeigt. Wenn Sie dasselbe Kennwort verwenden möchten, wählen Sie [Weiter] aus (drücken Sie entweder die Tasten <▲><▼>, oder drehen Sie das Wahhrad <⊙>). Drücken Sie anschließend die Taste <FUNC SET>.

Herstellen einer Verbindung ohne Zugriffspunkt

Beim Herstellen einer WLAN-Verbindung zu einem Smartphone oder Drucker können Sie anstelle eines anderen Zugriffspunkts die Kamera als Zugriffspunkt (Modus „Kamera als Zugriffspunkt“) verwenden. Entsprechend wird in Verbindungen zwischen Kameras kein Zugriffspunkt verwendet (📖132).

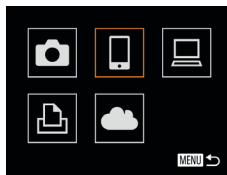

1 Rufen Sie das WLAN-Menü auf (📖123).

2 Wählen Sie ein Zielgerät aus.

- Wählen Sie das Zielgerät aus (drücken Sie entweder die Tasten <▲><▼><◀><▶>, oder drehen Sie das Wahhrad <⊙>), und drücken Sie die Taste <FUNC SET>.
- Wählen Sie [📱] aus, um eine Verbindung zu einem Smartphone herzustellen.
- Wählen Sie [🖨️] aus, um eine Verbindung zu einem Drucker herzustellen.

3 Wählen Sie [Gerät hinzufügen].

- Drücken Sie die Tasten <▲><▼>, oder drehen Sie das Wahrad <⊙>, um [Gerät hinzufügen] auszuwählen und drücken Sie anschließend die Taste <FUNC SET>.

Vor Verwendung

Grundlegendes Handbuch

Erweitertes Handbuch

Grundlagen der Kamera

Automatikmodus/Modus Hybrid Auto

Andere Aufnahmemodi

Modus P

Modi Tv, Av und M

Wiedergabemodus

WLAN-Funktionen

Einstellungsmenü

Zubehör

Anhang

Index





- Die SSID der Kamera wird angezeigt.



4 Verbinden Sie das Zielgerät mit dem Netzwerk.



- Zur Verbindung wählen Sie im Menü mit den WLAN-Einstellungen des Smartphones oder Druckers die SSID (Netzwerkname), die auf der Kamera angezeigt wird.



5 Smartphone-Verbindung: Starten Sie CameraWindow.

- Bei einem NFC-kompatiblen Android-Smartphone (OS-Version 4.0 oder neuer) wird durch Aktivieren von NFC und Berühren des Smartphones am N-Symbol (N, ) der Kamera Google Play auf dem Smartphone gestartet.
- Bei anderen Smartphones starten Sie CameraWindow auf dem Smartphone.
- Wenn CameraWindow zum ersten Mal geöffnet wird, registrieren Sie einen Smartphone-Nicknamen zur Anzeige auf der Kamera.
- Sobald die Kamera das Smartphone erkennt, wird der Bildschirm für die Geräteverbindung auf der Kamera angezeigt.

6 Wählen Sie ein Zielgerät aus.

- Wählen Sie den Zielgerätenamen aus (drücken Sie entweder die Tasten <▲><▼>, oder drehen Sie das Wahlrad ,) und drücken Sie die Taste <>.

Vor Verwendung

Grundlegendes Handbuch

Erweitertes Handbuch

Grundlagen der Kamera

Automatikmodus/Modus Hybrid Auto

Andere Aufnahmemodi

Modus P

Modi Tv, Av und M

Wiedergabemodus

WLAN-Funktionen

Einstellungsmenü

Zubehör

Anhang

Index



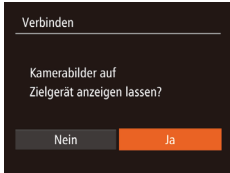

7 Smartphone-Verbindung: Passen Sie die Freigabeeinstellung an.

- Drücken Sie die Tasten <◀><▶>, oder drehen Sie das Wahhrad <⦿>, um [Ja] auszuwählen. Drücken Sie anschließend die Taste <⏏>.
- Jetzt können Sie das Smartphone zum Surfen, Importieren oder Geotagging von Bildern (📖141) verwenden oder aus der Entfernung aufnehmen (📖141).

8 Senden oder drucken Sie die Bilder.

- Welcher Bildschirm beim Herstellen einer Geräteverbindung angezeigt wird, ist vom Zielgerät abhängig.
- Wenn die Kamera mit einem Smartphone verbunden wird, wird ein Bildübertragungsbildschirm angezeigt.
- Anleitungen zum Senden von Bildern finden Sie unter „Senden von Bildern“ (📖133).
- Wenn die Kamera mit einem Drucker verbunden ist, können Sie drucken, indem Sie dieselben Schritte wie beim Drucken per USB befolgen. Details finden Sie unter „Drucken von Bildern“ (📖163).



- Wenn Sie in Schritt 7 [Ja] auswählen, können alle Bilder auf der Kamera über das verbundene Smartphone angezeigt werden. Um die Bilder auf der Kamera vertraulich zu halten, sodass sie nicht über das Smartphone angezeigt werden können, wählen Sie in Schritt 7 [Nein] aus.
- Wenn Sie die Freigabeeinstellungen der in der Liste befindlichen Smartphones ändern möchten, wählen Sie über die Option [Gerät ändern] in Schritt 3 das Smartphone aus, dessen Einstellungen Sie ändern möchten, und wählen Sie anschließend [Einstell. anz.]



- Um mehrere Geräte hinzuzufügen, wiederholen Sie die oben beschriebene Vorgehensweise ab Schritt 1.
- Für mehr Sicherheit können Sie eine Kennworteingabe im Bildschirm von Schritt 3 erforderlich machen, indem Sie auf MENU zugreifen (📖24) und Registerkarte [ff] > [WLAN-Einstellungen] > [Kennwort] > [Ein] auswählen. In diesem Fall geben Sie auf dem Gerät in Schritt 4 das auf der Kamera angezeigte Kennwort ein.

Vor Verwendung

Grundlegendes Handbuch

Erweitertes Handbuch

Grundlagen der Kamera

Automatikmodus/Modus Hybrid Auto

Andere Aufnahmemodi

Modus P

Modi Tv, Av und M

Wiedergabemodus

WLAN-Funktionen

Einstellungsmenü

Zubehör

Anhang

Index



Zuvor verwendete Zugriffspunkte

Sie können die Verbindung zu zuvor verwendeten Zugriffspunkten automatisch wiederherstellen, indem Sie Schritt 3 unter „Herstellen einer Verbindung ohne Zugriffspunkt“ (129) befolgen.

- Sie können die Kamera als Zugriffspunkt verwenden, indem Sie auf dem beim Herstellen der Verbindung angezeigten Bildschirm [Netzw. wechs.] wählen. Wählen Sie dann [Kamerazugangspunkt-Modus] aus.
- Wenn Sie die Verbindung zu einem zuvor verwendeten Zugriffspunkt wiederherstellen, verbinden Sie das Zielgerät in Schritt 4 mit dem Zugriffspunkt.
- Sie können zwischen Zugriffspunkten wechseln, indem Sie auf dem Bildschirm, der beim Herstellen einer Verbindung angezeigt wird, [Netzw. wechs.] wählen und dann die Vorgehensweise in „Herstellen von Verbindungen mit WPS-kompatiblen Zugriffspunkten“ ab Schritt 5 befolgen (125).

Verbindung zu einer anderen Kamera herstellen

So verbinden Sie zwei Kameras über WLAN und übertragen Bilder zwischen ihnen.



- Nur Canon-Kameras mit WLAN-Funktion können drahtlos miteinander verbunden werden. Auch eine Verbindung zu Canon-Kameras, die Eye-Fi-Karten unterstützen, ist nur möglich, wenn diese über eine WLAN-Funktion verfügen. Mit dieser Kamera kann keine Verbindung zu DIGITAL IXUS WIRELESS-Kameras hergestellt werden.

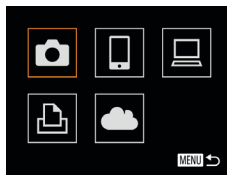

1 Rufen Sie das WLAN-Menü auf (123).

2 Wählen Sie eine Kamera aus.

- Drücken Sie die Tasten <▲><▼><◀><▶>, oder drehen Sie das Wahhrad <⊙>, um [Kamera] auszuwählen. Drücken Sie anschließend die Taste <FUNC SET>.

3 Wählen Sie [Gerät hinzufügen].

- Drücken Sie die Tasten <▲><▼>, oder drehen Sie das Wahhrad <⊙>, um [Gerät hinzufügen] auszuwählen und drücken Sie anschließend die Taste <FUNC SET>.
- Führen Sie die Schritte 1 bis 3 auch auf der Zielkamera aus.
- Wenn [Verbindung zu Kamera starten] auf beiden Kamerabildschirmen angezeigt wird, werden die Verbindungsinformationen hinzugefügt.

Vor Verwendung

Grundlegendes Handbuch

Erweitertes Handbuch

Grundlagen der Kamera

Automatikmodus/Modus Hybrid Auto

Andere Aufnahmemodi

Modus P

Modi Tv, Av und M

Wiedergabemodus

WLAN-Funktionen

Einstellungsmenü

Zubehör

Anhang

Index





- Nachdem die Zielkamera erfolgreich hinzugefügt wurde, wird der Bildschirm für die Bildübertragung angezeigt. Fahren Sie mit „Senden von Bildern“ (📖133) fort.



- Um mehrere Kameras hinzuzufügen, wiederholen Sie die oben beschriebene Vorgehensweise ab Schritt 1.
- Sobald eine Kamera hinzugefügt wurde, wird der Name der Kamera auf dem Bildschirm aus Schritt 3 angezeigt. Um erneut eine Verbindung zu einer Kamera herzustellen, wählen Sie einfach den Namen der Kamera aus der Liste aus.

Senden von Bildern

Senden Sie drahtlos Bilder an in der Kamera gespeicherte Ziele: Beachten Sie, dass beim Senden von Bildern an einen Computer der Computer anstelle der Kamera verwendet wird (📖136).

Senden einzelner Bilder



1 Wählen Sie ein Bild aus.

- Drehen Sie das Wahrad , um ein Bild zum Versenden auszuwählen.

Vor Verwendung

Grundlegendes Handbuch

Erweitertes Handbuch

Grundlagen der Kamera

Automatikmodus/Modus Hybrid Auto

Andere Aufnahmemodi

Modus P

Modi Tv, Av und M

Wiedergabemodus

WLAN-Funktionen

Einstellungsmenü

Zubehör

Anhang

Index



2 Senden Sie das Bild.

- Drücken Sie die Tasten <◀><▶>, um [Bild senden] auszuwählen, und drücken Sie anschließend die Taste <FUNC SET>.
- Beim Hochladen auf YouTube lesen Sie die Servicebedingungen, wählen Sie [Ich stimme zu], und drücken Sie die Taste <FUNC SET>.
- Die Bildübertragung wird gestartet. Der Bildschirm wird während der Bildübertragung abgedunkelt.
- Nach dem Upload von Bildern auf einen Webservice wird [OK] angezeigt. Drücken Sie die Taste <FUNC SET>, um zum Wiedergabebildschirm zurückzukehren.
- Nach dem Senden der Bilder an eine Kamera oder ein Smartphone wird [Übertragung abgeschlossen] angezeigt, und die Anzeige kehrt zum Bildübertragungsbildschirm zurück.



- Nicht komprimierte Movies (📖111) werden als separate komprimierte Datei gesendet, nicht im Originalformat. Beachten Sie, dass dies die Übertragung verzögern kann. Außerdem kann die Datei nur gesendet werden, wenn auf der Speicherkarte genug Platz für die komprimierte Datei verfügbar ist.



- Decken Sie den WLAN-Antennenbereich nicht mit Ihren Fingern oder anderen Gegenständen ab (📖3). Dies könnte die Geschwindigkeit der Bildübertragungen beeinträchtigen.
- Je nach Zustand des verwendeten Netzwerks kann das Senden von Movies eine lange Zeit in Anspruch nehmen. Beobachten Sie den Akkustand der Kamera.
- Beim Senden von Movies an Smartphones hängt die unterstützte Bildqualität vom Smartphone ab. Weitere Einzelheiten finden Sie in der Bedienungsanleitung des Smartphones.
- Um die Verbindung zur Kamera zu trennen, drücken Sie die Taste <MENU>. Wählen Sie im Bestätigungsbildschirm [OK] (drücken Sie entweder die Tasten <◀><▶>, oder drehen Sie das Wahlrad <🔄>). Drücken Sie anschließend die Taste <FUNC SET>. Sie können die Verbindung auch mit dem Smartphone beenden.
- Auf dem Bildschirm wird die Stärke des WLAN-Signals durch folgende Symbole angezeigt:
[📶] = hohe Feldstärke, [📶] = mittlere Feldstärke, [📶] = geringe Feldstärke, [📶] = unzureichende Feldstärke
- Das Senden von Bildern an Webservices nimmt weniger Zeit in Anspruch, wenn Sie Bilder erneut senden, die Sie bereits gesendet haben und die sich noch auf dem CANON IMAGE GATEWAY-Server befinden.



■ Auswahl der Bildauflösung (Größe)

Wählen Sie im Bildschirm für die Bildübertragung [📷], indem Sie die Tasten <▲><▼> drücken. Drücken Sie dann die Taste <FUNC SET>. Wählen Sie im nächsten Bildschirm die Auflösung, indem Sie die Tasten <▲><▼> drücken. Drücken Sie dann die Taste <FUNC SET>.

- Wenn Sie Bilder in Originalgröße senden möchten, wählen Sie [Nein] als Option für die Anpassung der Größe.
- Wenn Sie [M2] oder [S] auswählen, werden Bilder, die größer sind als die ausgewählte Größe vor dem Senden auf die gewählte Größe angepasst.



- Die Größe von Movies kann nicht geändert werden.

Vor Verwendung

Grundlegendes Handbuch

Erweitertes Handbuch

Grundlagen der Kamera

Automatikmodus/Modus Hybrid Auto

Andere Aufnahmemodi

Modus P

Modi Tv, Av und M

Wiedergabemodus

WLAN-Funktionen

Einstellungsmenü

Zubehör

Anhang

Index



Senden mehrerer Bilder

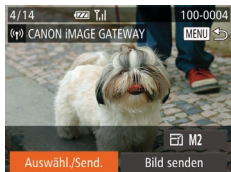

1 Wählen Sie [Auswahl./Send.] aus.

- Drücken Sie die Tasten <◀><▶>, um [Auswahl./Send.] auszuwählen, und drücken Sie anschließend die Taste <FUNC/SET>.

2 Wählen Sie Bilder aus.

- Drücken Sie die Tasten <▲><▼><◀><▶>, um ein Bild zum Senden auszuwählen, und drücken Sie anschließend die Taste <FUNC/SET>. [✓] wird angezeigt.
- Um die Auswahl aufzuheben, drücken Sie die Taste <FUNC/SET> erneut. [✓] wird nicht mehr angezeigt.
- Wiederholen Sie zum Auswählen weiterer Bilder diesen Vorgang.
- Wenn Sie alle Bilder ausgewählt haben, drücken Sie die Taste <MENU>.

3 Senden Sie die Bilder.

- Wählen Sie mit den Tasten <◀><▶> oder durch Drehen des Wahlrads <Q> [Senden] aus. Drücken Sie anschließend die Taste <FUNC/SET>.

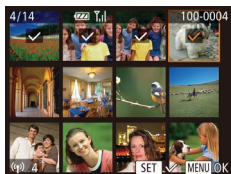

- Bis zu 50 Bilder können zusammen gesendet werden. Sie können Filme bis zu einer Länge von fünf Minuten (oder ein Filmtagebuch mit bis 13 Minuten Länge) senden. Webservices beschränken jedoch möglicherweise die Anzahl der zu sendenden Bilder oder die Länge der zu sendenden Filme. Weitere Einzelheiten finden Sie im verwendeten Webservice.
- Sie können auch Bilder in Schritt 2 auswählen, indem Sie den Zoom-Regler zweimal in Richtung <Q> bewegen, um zur Einzelbildanzeige zu schalten, und dann die Tasten <◀><▶> drücken oder das Wahlrad <Q> drehen.
- In Schritt 3 können Sie die gewünschte Auflösung (Größe) Ihrer Bilder vor dem Senden wählen (46).

Vor Verwendung

Grundlegendes Handbuch

Erweitertes Handbuch

Grundlagen der Kamera

Automatikmodus/Modus Hybrid Auto

Andere Aufnahmemodi

Modus P

Modi Tv, Av und M

Wiedergabemodus

WLAN-Funktionen

Einstellungsmenü

Zubehör

Anhang

Index



Hinzufügen von Kommentaren

Mit der Kamera können Sie Bildern, die Sie an E-Mail-Adressen, soziale Netzwerke usw. senden, Kommentare hinzufügen. Die zulässige Anzahl an Zeichen und Symbolen ist vom jeweiligen Webservice abhängig.

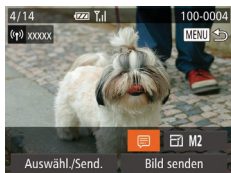

1 Rufen Sie den Bildschirm zum Hinzufügen von Kommentaren auf.

- Drücken Sie die Tasten <▲><▼><◀><▶>, um [] auszuwählen, und drücken Sie dann die Taste <FUNC/SET>.

2 Fügen Sie einen Kommentar hinzu (📖25).

3 Senden Sie das Bild.

- Befolgen Sie die Schritte unter „Senden einzelner Bilder“ (📖133), um das Bild zu senden.



- Wenn kein Kommentar eingegeben wird, wird automatisch der in CANON IMAGE GATEWAY konfigurierte Kommentar gesendet.

Speichern von Bildern auf einem Computer

Verwenden Sie beim Senden von Bildern an einen Computer den Computer anstelle der Kamera.

In diesen Erläuterungen werden Windows 7 und Mac OS X 10.8 verwendet. Andere Funktionen werden im Hilfesystem der jeweiligen Software beschrieben (einige Softwareanwendungen ausgenommen).

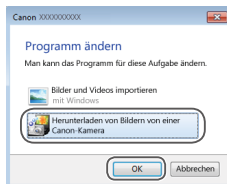

1 Zeigen Sie CameraWindow an.

- Windows: Greifen Sie auf CameraWindow zu, indem Sie auf [Herunterladen von Bildern von einer Canon-Kamera] klicken.
- Mac OS: CameraWindow wird angezeigt, sobald eine WLAN-Verbindung zwischen Kamera und Computer hergestellt wird.

2 Importieren Sie die Bilder.

- Klicken Sie auf [Bilder von Kamera importieren], und klicken Sie anschließend auf [Nicht übertragene Bilder importieren].
- Bilder werden nun im Ordner „Bilder“ auf dem Computer gespeichert, in separaten, nach Datum benannten Ordnern.
- Klicken Sie im Bildschirm, der nach Abschluss des Bildimports angezeigt wird, auf [OK]. Anleitungen zum Anzeigen von Bildern auf einem Computer finden Sie in „Software-Bedienungsanleitung“ (📖160).

Vor Verwendung

Grundlegendes Handbuch

Erweitertes Handbuch

Grundlagen der Kamera

Automatikmodus/Modus Hybrid Auto

Andere Aufnahmemodi

Modus P

Modi Tv, Av und M

Wiedergabemodus

WLAN-Funktionen

Einstellungsmenü

Zubehör

Anhang

Index





- Bei Movies dauert der Import länger, da die Dateien im Vergleich zu Fotos größer sind.
- Um die Verbindung mit der Kamera zu trennen, schalten Sie die Kamera aus.
- Sie können auch angeben, dass alle oder nur ausgewählte Bilder auf dem Computer gespeichert werden sollen, und zudem den Zielordner wechseln. Weitere Einzelheiten finden Sie in der „Software-Bedienungsanleitung“ (📖160).
- Windows 7: Wenn der Bildschirm in Schritt 2 nicht angezeigt wird, klicken Sie auf das Symbol [📷] in der Taskleiste.
- Mac OS: Wird CameraWindow nicht angezeigt, klicken Sie auf das [CameraWindow]-Symbol im Dock.
- Obwohl Sie Bilder auf einem Computer speichern können, indem Sie einfach Ihre Kamera an den Computer anschließen, ohne die Software zu verwenden, gelten folgende Einschränkungen.
 - Wenn Sie die Kamera an den Computer angeschlossen haben, kann es einige Minuten dauern, bis Kamerabilder verfügbar sind.
 - Bilder, die vertikal aufgenommen wurden, werden möglicherweise horizontal gespeichert.
 - Schutzeinstellungen für Bilder gehen beim Speichern auf einen Computer möglicherweise verloren.
 - Je nach Version des verwendeten Betriebssystems, verwendeter Software oder Bilddateigrößen können beim Speichern von Bildern oder Bildinformationen Probleme auftreten.
 - Einige Funktionen der Software – z. B. die Moviebearbeitung – sind möglicherweise nicht verfügbar.

Verwenden der Taste <📷>

Sobald Sie ein Smartphone oder Bild-Sync (📖139) für die Taste <📷> gespeichert haben, können Sie durch Drücken von <📷> eine Verbindung zum gespeicherten Ziel herstellen.

Speichern eines Smartphones für die Taste <📷>

Nachdem Sie die erstmalige Verbindung zu einem Smartphone über WLAN durch Drücken der Taste <📷> hergestellt haben, können Sie anschließend einfach die Taste <📷> erneut drücken, um Kamerabilder auf verbundenen Geräten anzuzeigen und zu speichern.



1 Drücken Sie die Taste <📷>.

2 Wählen Sie das Ziel aus.

- Drücken Sie die Tasten <◀><▶>, oder drehen Sie das Wahrad (🔘), um [📷] auszuwählen. Drücken Sie anschließend die Taste <📷>.

3 Stellen Sie die Verbindung her.

- Stellen Sie die Verbindung zum Smartphone her, indem Sie die Schritte 5 – 9 unter „Mit WPS-kompatiblen Zugangspunkten verbinden“ (📖125 – 127) oder die Schritte 4 – 6 unter „Ohne Zugangspunkt verbinden“ (📖130) befolgen.

Vor Verwendung

Grundlegendes Handbuch

Erweitertes Handbuch

Grundlagen der Kamera

Automatikmodus/ Modus Hybrid Auto

Andere Aufnahmemodi

Modus P

Modi Tv, Av und M

Wiedergabemodus

WLAN-Funktionen

Einstellungsmenü

Zubehör

Anhang

Index



- Nachdem eine Verbindung zum Smartphone hergestellt wurde, wird der Nickname des Smartphones auf der Kamera angezeigt. (Dieser Bildschirm wird nach ca. einer Minute wieder ausgeblendet.)
- Sie können nun das Smartphone verwenden, um Bilder von der Kamera in das Smartphone zu importieren. (Die Bilder können nicht per Bedienung an der Kamera zum Smartphone gesendet werden.)
- Beenden Sie die Verbindung mit dem Smartphone. Die Kamera wird automatisch ausgeschaltet.
- Ab diesem Zeitpunkt können Sie sich jederzeit durch Drücken der Taste < [Smartphone-Symbol] > mit dem gespeicherten Smartphone verbinden.



- Wenn Sie in die Nähe eines Zugriffspunkts gelangen, zu dem Sie bereits zuvor eine Verbindung hergestellt haben, stellt die Kamera die Verbindung in Schritt 2 automatisch her. Sie können den Zugriffspunkt wechseln, indem Sie in dem Bildschirm, der nach dem Herstellen der Verbindung angezeigt wird, [Netzwerk wechseln] wählen und die Schritte 5 – 9 unter „Mit WPS-kompatiblen Zugangspunkten verbinden“ (S. 125 – 127) befolgen.
- Alle Bilder auf der Kamera können über das verbundene Smartphone angezeigt werden. Beachten Sie, dass bei zugewiesener Taste < [Smartphone-Symbol] > die Funktion [Einstell. anz.] (S. 143) nicht verfügbar ist.



- Für die Taste < [Smartphone-Symbol] > kann nur ein Smartphone gespeichert werden. Wenn Sie ein anderes Smartphone speichern möchten, löschen Sie zuerst das aktuell gespeicherte (S. 139).

Speichern von Bild-Sync für die Taste < [Smartphone-Symbol] >

Nach dem Speichern von Bild-Sync für die Taste < [Smartphone-Symbol] > können Sie durch einfaches Drücken der Taste < [Smartphone-Symbol] > auf der Speicherkarte befindliche und noch nicht gesendete Bilder über CANON iMAGE GATEWAY an einen Computer senden. Details zu Bild-Sync finden Sie unter „Automatisches Senden von Bildern (Bild-Sync)“ (S. 139).



1 Bereiten Sie die Kamera vor.

- Speichern Sie [Smartphone-Symbol] als Ziel (S. 117 – 119).
- Installieren Sie die Software auf dem Zielcomputer, und konfigurieren Sie die Kameraeinstellungen (S. 121).

2 Drücken Sie die Taste < [Smartphone-Symbol] >.

3 Wählen Sie das Ziel aus.

- Drücken Sie die Tasten << [Left Arrow] >> [Right Arrow] >, oder drehen Sie das Wahrad < [Wahrad] >, um [Smartphone-Symbol] auszuwählen. Drücken Sie anschließend die Taste < [FUNC] >.
- Die Kamera verbindet sich automatisch mit einem der zuletzt gewählten Zugriffspunkte und sendet die Bilder. (S. 139)
- Ab diesem Zeitpunkt können Sie jederzeit mit der Taste < [Smartphone-Symbol] > weitere Bilder senden.

Vor Verwendung

Grundlegendes Handbuch

Erweitertes Handbuch

Grundlagen der Kamera

Automatikmodus/Modus Hybrid Auto

Andere Aufnahmemodi

Modus P

Modi Tv, Av und M

Wiedergabemodus

WLAN-Funktionen

Einstellungsmenü

Zubehör

Anhang

Index



Löschen gespeicherter Ziele



- Drücken Sie die Taste <MENU>, und wählen Sie dann [Verbindungstaste des Geräts] auf der Registerkarte [YT] aus (📖 24).
- Drücken Sie die Tasten <◀>>>>, oder drehen Sie das Wahrad <🌀>, um [OK] auszuwählen. Drücken Sie anschließend die Taste <FUNC SET>.
- Nach der Anzeige einer Bestätigungsmeldung drücken Sie die Taste <FUNC SET>.



- Gespeicherte Ziele werden auch gelöscht, wenn Sie die WLAN-Einstellungen zurücksetzen (📖 144).

Automatisches Senden von Bildern (Bild-Sync)

Bilder auf der Speicherkarte, die noch nicht übertragen wurden, können via CANON iMAGE GATEWAY oder Webservices an einen Computer gesendet werden.

Beachten Sie, dass Bilder nicht nur an Webservices gesendet werden können.

Erste Vorbereitungen

Installieren und konfigurieren Sie die Software auf dem Zielcomputer.



1 Installieren Sie die Software.

- Installieren Sie die Software auf einem Computer, der mit dem Internet verbunden ist (📖 121).

2 Registrieren Sie die Kamera.

- Windows: Klicken Sie in der Taskleiste mit der rechten Maustaste auf [🖥️], und klicken Sie dann auf [Neue Kamera hinzufügen].
- Mac OS: Klicken Sie in der Menüleiste auf [🖥️], und klicken Sie dann auf [Neue Kamera hinzufügen].
- Eine Liste der mit CANON iMAGE GATEWAY (📖 117) verknüpften Kameras wird angezeigt. Wählen Sie die Kamera aus, von der Bilder gesendet werden sollen.
- Sobald die Kamera registriert und der Computer zum Empfangen von Bildern bereit ist, ändert sich das Symbol zu [🖥️].

Vor Verwendung

Grundlegendes Handbuch

Erweitertes Handbuch

Grundlagen der Kamera

Automatikmodus/ Modus Hybrid Auto

Andere Aufnahmemodi

Modus P

Modi Tv, Av und M

Wiedergabemodus

WLAN-Funktionen

Einstellungsmenü

Zubehör

Anhang

Index



3 Wählen Sie den Typ der zu sendenden Bilder (nur, wenn Movies mit Bildern gesendet werden).

- Drücken Sie die Taste <MENU>, und wählen Sie dann [WLAN-Einstellungen] auf der Registerkarte [↑↑] (📖 24).
- Drücken Sie die Tasten <▲><▼>, um [Bild-Sync] auszuwählen, und wählen Sie dann mit den Tasten <◀><▶> [Bilder/Filme] aus.



- Zum Auswählen eines Webservices als Ziel befolgen Sie die Schritte unter „Registrieren anderer Webservices“ (📖 119), um die Kameraeinstellungen zu aktualisieren.

Senden von Bildern

Von der Kamera gesendete Bilder werden automatisch auf dem Computer gespeichert.

Wenn der als Ziel für die Bilder vorgesehene Computer ausgeschaltet ist, werden die Bilder zwischenzeitlich auf dem CANON iIMAGE GATEWAY-Server gespeichert. Gespeicherte Bilder werden regelmäßig gelöscht. Achten Sie deshalb darauf, den Computer gelegentlich einzuschalten und die Bilder zu speichern.

- Befolgen Sie die Schritte unter „Herstellen von Verbindungen mit WPS-kompatiblen Zugriffspunkten“ (📖 125), um [📶] auszuwählen.
- Sobald die Verbindung hergestellt wurde, werden die Bilder gesendet.

- Wenn die Bilder erfolgreich zum CANON iIMAGE GATEWAY-Server übertragen werden konnten, wird [📷] auf dem Bildschirm angezeigt.
- Die Bilder werden automatisch auf dem Computer gespeichert, sobald Sie diesen einschalten.
- Bilder werden automatisch vom CANON iIMAGE GATEWAY-Server an Webservices gesendet, auch wenn der Computer ausgeschaltet ist.



- Sie sollten beim Senden von Bildern einen vollständig aufgeladenen Akku oder einen Netzadapter verwenden (separat erhältlich, 📖 156).



- Auch wenn Bilder mit einer anderen Methode auf den Computer importiert wurden, werden nicht via CANON iIMAGE GATEWAY an den Computer gesendete Bilder an den Computer gesendet.
- Das Senden ist schneller, wenn das Ziel ein Computer im selben Netzwerk wie die Kamera ist, da Bilder über den Zugriffspunkt statt über CANON iIMAGE GATEWAY gesendet werden. Beachten Sie, dass auf dem Computer gespeicherte Bilder an CANON iIMAGE GATEWAY gesendet werden, der Computer also mit dem Internet verbunden sein muss.

Vor Verwendung

Grundlegendes Handbuch

Erweitertes Handbuch

Grundlagen der Kamera

Automatikmodus/Modus Hybrid Auto

Andere Aufnahmemodi

Modus P

Modi Tv, Av und M

Wiedergabemodus

WLAN-Funktionen

Einstellungsmenü

Zubehör

Anhang

Index



Geotagging von Bildern auf der Kamera

Die auf einem Smartphone mit der dedizierten CameraWindow-Anwendung (📖 119) aufgezeichneten GPS-Daten können den Bildern auf der Kamera zugewiesen werden. Die Bilder werden mit Informationen wie Breitengrad, Längengrad und Höhenlage markiert.



- Vor dem Aufnehmen von Bildern sollten Sie sicherstellen, das Datum und Uhrzeit und die Zeitzone Ihres Standorts korrekt eingestellt sind. (Siehe hierzu „Einstellen von Datum und Uhrzeit“ (📖 14).) Außerdem sollten Sie unter [Zeitzone] (📖 147) alle Aufnahmeziele angeben, die sich in anderen Zeitzonen befinden.
- Das Smartphone, das Sie für Geotagging verwenden, muss für die Anzeige der Bilder auf der Kamera freigegeben sein (📖 127, 131).
- Anhand der Standortdaten in Ihren mit Geotags versehenen Fotos oder Movies können Sie bzw. Ihr Standort von anderen Personen identifiziert werden. Seien Sie daher vorsichtig, wenn Sie diese Bilder mit anderen teilen, zum Beispiel beim Veröffentlichen von Fotos im Internet, wo diese von vielen anderen Personen betrachtet werden können.

Remote-Aufnahme

Während Sie einen Aufnahmebildschirm auf Ihrem Smartphone betrachten, können Sie vom entfernten Standort aus („Remote“) eine Aufnahme erstellen.

1 Befestigen Sie die Kamera.

- Sobald die Remote-Aufnahme beginnt, wird das Objektiv an der Kamera ausgefahren. Durch die Bewegung des Objektivs beim Zoomen usw. kann sich die Kameraposition ungewollt ändern. Setzen Sie die Kamera auf ein Stativ auf, oder ergreifen Sie andere Maßnahmen, um Kamerabewegungen zu vermeiden.

2 Verbinden Sie die Kamera mit dem Smartphone (📖 115).

- Wählen Sie in den Freigabeeinstellungen (📖 127, 131) [Ja] aus.

3 Wählen Sie die Remote-Aufnahme aus.

- Wählen Sie in CameraWindow (📖 119) auf dem Smartphone die Remote-Aufnahme aus.
- Das Objektiv fährt aus. Drücken Sie nicht nahe dem Objektiv, und sorgen Sie dafür, dass keine Gegenstände das Ausfahren behindern.
- Sobald die Kamera für die Remote-Aufnahme bereit ist, wird auf dem Smartphone ein Live-Bild von der Kamera angezeigt.
- Gleichzeitig erscheint auf der Kamera eine Meldung, und sämtliche Bedienfunktionen außer der ON/OFF-Taste sind deaktiviert.

Vor Verwendung

Grundlegendes Handbuch

Erweitertes Handbuch

Grundlagen der Kamera

Automatikmodus/ Modus Hybrid Auto

Andere Aufnahmemodi

Modus P

Modi Tv, Av und M

Wiedergabemodus

WLAN-Funktionen

Einstellungsmenü

Zubehör

Anhang

Index



4 Machen Sie die Aufnahme.

- Bedienen Sie das Smartphone zum Erstellen der Aufnahme.



- Während der Remote-Aufnahme befindet sich die Kamera im Modus [P]. Einige vorkonfigurierte FUNC.- und MENU-Einstellungen werden jedoch eventuell automatisch geändert.
- Filmaufnahmen sind nicht möglich.
- In den Kameraeinstellungen muss für das Smartphone die Anzeige der Bilder von der Kamera erlaubt werden (📖127, 131).



- Auf dem Smartphone sichtbare, ruckhafte Motivbewegungen aufgrund der Verbindungsbedingungen haben keine Auswirkungen auf die aufgezeichneten Bilder.
- Es werden keine AF-Rahmen angezeigt. Erstellen Sie ein Testbild, um die Scharfstellung zu prüfen.
- Die aufgenommenen Bilder werden nicht an das Smartphone übertragen. Verwende Sie das Smartphone, um Bilder von der Kamera in das Smartphone zu betrachten und zu importieren.
- Die Remote-Steuerung ist auch über das Smartphone möglich, das der Taste <📱> zugewiesen wurde (📖137).

Bearbeiten oder Löschen der WLAN-Einstellungen

WLAN-Einstellungen können wie folgt bearbeitet oder gelöscht werden.

Bearbeiten der Verbindungsinformationen

1 Rufen Sie das WLAN-Menü auf (📖123).

2 Wählen Sie ein Gerät zum Bearbeiten aus.

- Drücken Sie die Tasten <▲><▼><◀><▶>, oder drehen Sie das Wahrad <🌀>, um das Symbol des zu ändernden Geräts auszuwählen. Drücken Sie anschließend die Taste <FUNC SET>.

3 Wählen Sie [Gerät ändern] aus.

- Drücken Sie die Tasten <▲><▼>, oder drehen Sie das Wahrad <🌀>, um [Gerät ändern] auszuwählen und drücken Sie anschließend die Taste <FUNC SET>.

4 Wählen Sie ein Gerät zum Bearbeiten aus.

- Drücken Sie die Tasten <▲><▼>, oder drehen Sie das Wahrad <🌀>, um das zu bearbeitende Gerät auszuwählen, und drücken Sie anschließend die Taste <FUNC SET>.

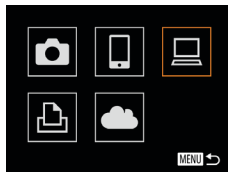

Vor Verwendung

Grundlegendes Handbuch

Erweitertes Handbuch

Grundlagen der Kamera

Automatikmodus/ Modus Hybrid Auto

Andere Aufnahmemodi

Modus P

Modi Tv, Av und M

Wiedergabemodus

WLAN-Funktionen

Einstellungsmenü

Zubehör





Anhang

Index



5 Wählen Sie einen zu ändernden Eintrag aus.

- Drücken Sie die Tasten <▲><▼>, oder drehen Sie das Wahrad , um einen zu bearbeitenden Eintrag auszuwählen, und drücken Sie anschließend die Taste <FUNC SET>.
- Welche Einträge Sie ändern können, hängt vom Gerät bzw. Service ab, auf das bzw. den die Kamera zugreifen wird.

Konfigurierbare Einträge	Verbindung				
					Webservices
[Geräte-Nickname ändern] (📖143)	<input type="radio"/>	<input type="radio"/>	<input type="radio"/>	<input type="radio"/>	–
[Einstell. anz.] (📖127, 131)	–	<input type="radio"/>	–	–	–
[Verbindungsinf. löschen] (📖143)	<input type="radio"/>	<input type="radio"/>	<input type="radio"/>	<input type="radio"/>	–

O: Konfigurierbar –: Nicht konfigurierbar

■ Ändern des Nicknamens eines Geräts

Sie können den Geräte-Nicknamen (Anzeigename) ändern, der auf der Kamera angezeigt wird.

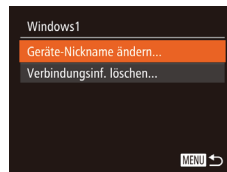

- Befolgen Sie Schritt 5 unter „Bearbeiten der Verbindungsinformationen“ (📖143), wählen Sie [Geräte-Nickname ändern] aus, und drücken Sie die Taste <FUNC SET>.
- Wählen Sie das gewünschte Eingabefeld, und drücken Sie die Taste <FUNC SET>. Geben Sie einen neuen Nicknamen über die Tastatur ein (📖25).

■ Löschen von Verbindungsinformationen

Löschen Sie die Verbindungsinformationen (Informationen zu den Geräten, zu denen Verbindungen hergestellt wurden) folgendermaßen.

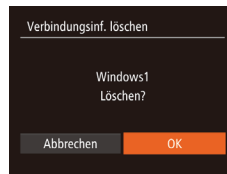

- Befolgen Sie Schritt 5 unter „Bearbeiten der Verbindungsinformationen“ (📖143), wählen Sie [Verbindungsinf. löschen] aus, und drücken Sie die Taste <FUNC SET>.
- Wenn [Löschen?] angezeigt wird, drücken Sie die Tasten <◀><▶>, oder drehen Sie das Wahrad , um [OK] auszuwählen, und drücken Sie dann die Taste <FUNC SET>.
- Die Verbindungsinformation wird gelöscht.

Vor Verwendung

Grundlegendes Handbuch

Erweitertes Handbuch

Grundlagen der Kamera

Automatikmodus/Modus Hybrid Auto

Andere Aufnahmemodi

Modus P

Modi Tv, Av und M

Wiedergabemodus

WLAN-Funktionen

Einstellungsmenü

Zubehör

Anhang

Index



Zurücksetzen der WLAN-Einstellungen auf die Standardeinstellungen

Setzen Sie die WLAN-Einstellungen auf die Standardeinstellungen zurück, wenn Sie einer anderen Person das Eigentumsrecht an der Kamera übertragen oder die Kamera entsorgen.



1 Wählen Sie [WLAN-Einstellungen] aus.

- Drücken Sie die Taste <MENU>, und wählen Sie dann [WLAN-Einstellungen] auf der Registerkarte [fT] (📖 24).

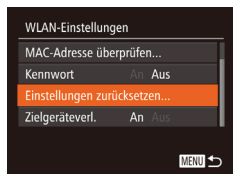

2 Wählen Sie [Einstellungen zurücksetzen] aus.

- Drücken Sie die Tasten <▲><▼>, oder drehen Sie das Wahrad <🌀>, um [Einstellungen zurücksetzen] auszuwählen. Drücken Sie anschließend die Taste <FUNC SET>.

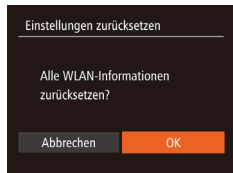

3 Stellen Sie die Standardeinstellungen wieder her.

- Drücken Sie die Tasten <◀><▶>, oder drehen Sie das Wahrad <🌀>, um [OK] auszuwählen. Drücken Sie anschließend die Taste <FUNC SET>.
- Die WLAN-Einstellungen werden zurückgesetzt.



- Durch das Zurücksetzen der WLAN-Einstellungen werden auch alle Webserviceeinstellungen gelöscht. Sie sollten sich absolut sicher sein, dass Sie alle WLAN-Einstellungen zurücksetzen möchten, bevor Sie diese Option verwenden.
- Wählen Sie zum Zurücksetzen anderer Einstellungen (außer den WLAN-Einstellungen) auf die Standardwerte auf der Registerkarte [fT] [Grundeinstell.] aus (📖 152).

Vor Verwendung

Grundlegendes Handbuch

Erweitertes Handbuch

Grundlagen der Kamera

Automatikmodus/Modus Hybrid Auto

Andere Aufnahmemodi

Modus P

Modi Tv, Av und M

Wiedergabemodus

WLAN-Funktionen

Einstellungsmenü

Zubehör

Anhang

Index



Einstellungsmenü

Anpassen grundlegender Kamerafunktionen für eine einfachere Bedienung

Anpassen grundlegender

Kamerafunktionen	146	Bildschirmhelligkeit.....	149
Stummschalten der Kamera.....	146	Ausblenden des Startbildschirms.....	149
Anpassen der Lautstärke	146	Formatieren von Speicherkarten.....	149
Ausblenden von Tipps und Tricks	146	Datei-Nummer.....	151
Datum und Uhrzeit	147	Dateibasierte Bildspeicherung	151
Zeitzone	147	Anzeigen metrischer oder nicht metrischer	
Ändern der Einstellung für das Einfahren		Maßeinheiten	151
des Objektivs.....	147	Überprüfen von Zertifizierungslogos	152
Verwenden des Eco-Modus	148	Spracheinstellung.....	152
Anpassen der Stromsparfunktion.....	148	Anpassen anderer Einstellungen	152
		Wiederherstellen von Standardeinstellungen.....	152

Vor Verwendung

Grundlegendes
Handbuch

Erweitertes
Handbuch

Grundlagen
der Kamera

Automatikmodus/
Modus Hybrid Auto

Andere
Aufnahmemodi

Modus P

Modi Tv, Av und M

Wiedergabemodus

WLAN-Funktionen

Einstellungsmenü

Zubehör

Anhang

Index



Anpassen grundlegender Kamerafunktionen

Die MENU-Funktionen (📖24) auf der Registerkarte [YT] können konfiguriert werden. Sie können häufig verwendete Funktionen nach eigenem Bedarf an Ihre Bedürfnisse anpassen.

Stummschalten der Kamera

Sie können die Kameratöne und den Ton von Movies wie folgt stumm schalten.

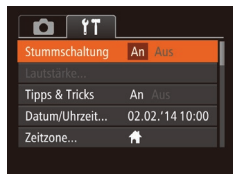

- Wählen Sie [Stummschaltung] und dann [An].



- Sie können die Kamera ebenfalls stumm schalten, indem Sie die Taste <DISP.> gedrückt halten, während Sie die Kamera einschalten.
- Wenn Sie Kameratöne stumm schalten, wird auch bei der Wiedergabe von Movies kein Ton ausgegeben (📖89). Drücken Sie die Taste <▲>, um die Tonwiedergabe bei Movies wieder zu aktivieren. Stellen Sie mit den Tasten <▲><▼> die Lautstärke wie gewünscht ein.

Anpassen der Lautstärke

Sie können die Lautstärke einzelner Kameratöne wie folgt anpassen.



- Wählen Sie [Lautstärke] aus, und drücken Sie dann die Taste <FUNC.SET>.
- Wählen Sie einen Eintrag, und drücken Sie die Tasten <◀><▶>, um die Lautstärke anzupassen.

Ausblenden von Tipps und Tricks

Tipps und Tricks werden normalerweise angezeigt, wenn Sie FUNC.- (📖23) oder MENU- (📖24) Einträge auswählen. Sie können diese Informationen jedoch bei Bedarf auch ausblenden.



- Wählen Sie [Tipps & Tricks], und wählen Sie dann [Aus].

Vor Verwendung

Grundlegendes Handbuch

Erweitertes Handbuch

Grundlagen der Kamera

Automatikmodus/Modus Hybrid Auto

Andere Aufnahmemodi

Modus P

Modi Tv, Av und M

Wiedergabemodus

WLAN-Funktionen

Einstellungsmenü

Zubehör

Anhang

Index



Datum und Uhrzeit

Stellen Sie das Datum und die Uhrzeit wie folgt ein.



- Wählen Sie [Datum/Uhrzeit] aus, und drücken Sie anschließend die Taste $\langle \text{FUNC SET} \rangle$.
- Drücken Sie die Tasten $\langle \blacktriangle \rangle \langle \blacktriangleright \rangle$, um eine Option auszuwählen, und nehmen Sie dann die Einstellung entweder durch Drücken der Tasten $\langle \blacktriangle \rangle \langle \blacktriangledown \rangle$ oder durch Drehen des Wahlrads $\langle \odot \rangle$ vor.

Zeitzone

Damit Ihre Aufnahmen auch bei Reisen ins Ausland mit der richtigen Ortszeit versehen werden, können Sie die Zeitzone des Reiseziels schon vorher in der Kamera speichern und dann vor Ort einfach zu dieser Zeitzone wechseln. Auf diese Weise müssen Sie Datum/Uhrzeit nicht manuell einstellen.

Vor der Speicherung einer neuen Zeitzone müssen Sie Datum und Uhrzeit sowie Ihre Standardzeitzone gemäß der Beschreibung in „Einstellen von Datum und Uhrzeit“ (📖 14) einstellen.



1 Geben Sie Ihr Reiseziel an.

- Wählen Sie [Zeitzone] aus, und drücken Sie anschließend die Taste $\langle \text{FUNC SET} \rangle$.
- Drücken Sie die Tasten $\langle \blacktriangle \rangle \langle \blacktriangledown \rangle$, oder drehen Sie das Wahlrad $\langle \odot \rangle$, um [Welt] auszuwählen. Drücken Sie anschließend die Taste $\langle \text{FUNC SET} \rangle$.
- Wählen Sie mit den Tasten $\langle \blacktriangle \rangle \langle \blacktriangleright \rangle$ das Reiseziel aus.



- Wenn Sie im Modus [Welt] das Datum oder die Uhrzeit ändern (📖 15), ändern sich automatisch Datum/Uhrzeit der Zeitzone [Standard].

Ändern der Einstellung für das Einfahren des Objektivs

Das Objektiv wird aus Sicherheitsgründen ca. eine Minute nach Drücken der Taste $\langle \blacktriangleright \rangle$ im Aufnahmemodus eingefahren (📖 21). Wenn das Objektiv sofort nach dem Drücken der Taste $\langle \blacktriangleright \rangle$ eingefahren werden soll, setzen Sie die Einstellung für das Einfahren des Objektivs auf [0 Sek.].



- Um die Sommerzeit (plus 1 Stunde) einzustellen, wählen Sie $\langle \text{FF} \rangle$ aus, indem Sie die Tasten $\langle \blacktriangle \rangle \langle \blacktriangledown \rangle$ drücken oder das Wahlrad $\langle \odot \rangle$ drehen, und wählen Sie dann $\langle \text{FF} \rangle$ aus, indem Sie die Tasten $\langle \blacktriangle \rangle \langle \blacktriangleright \rangle$ drücken.
 - Drücken Sie die Taste $\langle \text{FUNC SET} \rangle$.
- ### 2 Wechseln Sie zur Zeitzone des Reiseziels.
- Drücken Sie die Tasten $\langle \blacktriangle \rangle \langle \blacktriangledown \rangle$, oder drehen Sie das Wahlrad $\langle \odot \rangle$, um [Welt] auszuwählen. Drücken Sie anschließend die Taste $\langle \text{MENU} \rangle$.
 - [Welt] wird nun auf dem Aufnahmebildschirm angezeigt (📖 178).

- Wählen Sie [Obj.einfahren] aus, und wählen Sie dann [0 Sek.].

Vor Verwendung

Grundlegendes Handbuch

Erweitertes Handbuch

Grundlagen der Kamera

Automatikmodus/Modus Hybrid Auto

Andere Aufnahmemodi

Modus P

Modi Tv, Av und M

Wiedergabemodus

WLAN-Funktionen

Einstellungsmenü

Zubehör

Anhang

Index



Verwenden des Eco-Modus

Mit dieser Funktion können Sie im Aufnahmemodus Energie sparen. Wenn die Kamera nicht benutzt wird, wird der Bildschirm nach kurzer Zeit abgedunkelt, um den Stromverbrauch zu reduzieren.

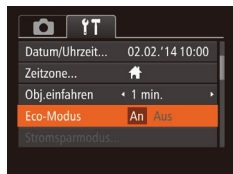

1 Konfigurieren Sie die Einstellung.

- Wählen Sie [Eco-Modus] und dann [An].
- [ECO] wird nun auf dem Aufnahmebildschirm angezeigt (178).
- Der Bildschirm wird nach ca. zwei Sekunden Inaktivität abgedunkelt. Nach weiteren ca. zehn Sekunden wird der Bildschirm ausgeschaltet. Die Kamera wird automatisch nach etwa drei Minuten Inaktivität ausgeschaltet.

2 Machen Sie die Aufnahme.

- Wenn der Bildschirm ausgeschaltet, aber das Objektiv noch nicht eingefahren wurde, können Sie diesen wieder aktivieren und die Kamera für die Aufnahme vorbereiten, indem Sie den Auslöser antippen.

Anpassen der Stromsparfunktion

Sie können die Zeiteinstellung für die automatische Deaktivierung von Kamera und Bildschirm (automatisches Abschalten bzw. Ausschalten des Displays) wie erforderlich anpassen (21).

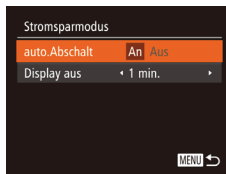

- Wählen Sie [Stromsparmmodus] aus, und drücken Sie dann die Taste .
- Drücken Sie nach dem Auswählen eines Eintrags die Tasten , um ihn wie gewünscht anzupassen.

- ! Um so wenig Strom wie möglich zu verbrauchen, sollten Sie für [auto.Abschalt] die Option [An] und für [Display aus] den Wert [1 min.] oder einen kleineren Wert einstellen.

- Die Einstellung [Display aus] wird auch dann angewendet, wenn Sie für [auto.Abschalt] die Option [Aus] festgelegt haben.
- Diese Energiesparfunktionen sind nicht verfügbar, wenn Sie für den Eco-Modus (148) [An] eingestellt haben.

Vor Verwendung

Grundlegendes Handbuch

Erweitertes Handbuch

Grundlagen der Kamera

Automatikmodus/Modus Hybrid Auto

Andere Aufnahmemodi

Modus P

Modi Tv, Av und M

Wiedergabemodus

WLAN-Funktionen

Einstellungsmenü

Zubehör

Anhang

Index



Bildschirmhelligkeit

Passen Sie die Bildschirmhelligkeit wie folgt an.



- Wählen Sie [LCD-Helligkeit], und drücken Sie dann die Tasten <◀><▶>, um die Helligkeit anzupassen.



- Zum Einstellen der maximalen Helligkeit halten Sie die Taste <DISP.> mindestens zwei Sekunden lang gedrückt, wenn der Aufnahmebildschirm angezeigt wird oder Sie sich in der Einzelbildanzeige befinden. (Dabei wird die Einstellung [LCD-Helligkeit] auf der Registerkarte [YT] überschrieben.) Um die ursprüngliche Bildschirmhelligkeit wiederherzustellen, halten Sie die Taste <DISP.> erneut mindestens zwei Sekunden lang gedrückt, oder starten Sie die Kamera neu.

Ausblenden des Startbildschirms

Sie können die Anzeige des Startbilds, das normalerweise beim Einschalten der Kamera angezeigt wird, deaktivieren.



- Wählen Sie [Startbild] aus, und wählen Sie anschließend [Aus].

Formatieren von Speicherkarten

Bevor Sie eine neue Speicherkarte oder eine Speicherkarte, die in anderen Geräten formatiert wurde, verwenden können, sollten Sie sie mit dieser Kamera formatieren.

Durch das Formatieren einer Speicherkarte werden alle darauf gespeicherten Daten gelöscht. Kopieren Sie die Bilder auf der Speicherkarte vor dem Formatieren auf einen Computer, oder sichern Sie sie auf andere Weise.

1 Rufen Sie den Bildschirm [Formatieren] auf.

- Wählen Sie [Formatieren] aus, und drücken Sie anschließend die Taste <FUNC/SET>.

2 Wählen Sie [OK] aus.

- Drücken Sie die Tasten <▲><▼>, um [Abbrechen] auszuwählen, und wählen Sie [OK] aus (drücken Sie entweder die Tasten <◀><▶>, oder drehen Sie das Wahhrad <◉>). Drücken Sie dann die Taste <FUNC/SET>.

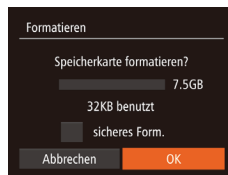

Vor Verwendung

Grundlegendes Handbuch

Erweitertes Handbuch

Grundlagen der Kamera

Automatikmodus/Modus Hybrid Auto

Andere Aufnahmemodi

Modus P

Modi Tv, Av und M

Wiedergabemodus

WLAN-Funktionen

Einstellungsmenü

Zubehör

Anhang

Index



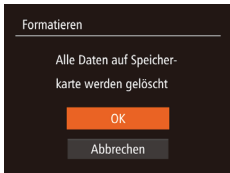

3 Formatieren Sie die Speicherkarte.

- Drücken Sie die Tasten <▲><▼> oder drehen Sie das Wahhrad <⊙>, um [OK] auszuwählen und damit die Formatierung zu starten. Drücken Sie dann die Taste <FUNC SET>.
- Wenn die Formatierung beendet ist, wird [Speicherkartenformat. abgeschlossen] angezeigt. Drücken Sie die Taste <FUNC SET>.



- Das Formatieren oder Löschen von Daten auf einer Speicherkarte ändert nur die Dateiverwaltungsinformationen auf der Karte und löscht die Daten nicht vollständig. Treffen Sie beim Entsorgen einer Speicherkarte die entsprechenden Vorsichtsmaßnahmen, indem Sie die Karte z. B. zerstören und damit verhindern, dass Ihre persönlichen Daten in falsche Hände geraten.



- Die auf dem Formatierungsbildschirm angezeigte Gesamtkapazität der Speicherkarte ist möglicherweise geringer als die Kapazität, die der Speicherkarte eigentlich zugewiesen ist.

■ Low-Level-Formatierung

Führen Sie die Low-Level-Formatierung in folgenden Fällen aus: [Speicherkartenfehler] wird angezeigt, die Kamera funktioniert nicht ordnungsgemäß, das Lesen/Schreiben der Bilder auf der Karte dauert sehr lange, die Serienbildaufnahme ist verlangsamt, oder Movieaufzeichnungen werden unerwartet beendet. Bei der Low-Level-Formatierung werden alle auf der Speicherkarte enthaltenen Daten gelöscht. Kopieren Sie die Bilder vor der Low-Level-Formatierung auf einen Computer, oder sichern Sie sie auf andere Weise.

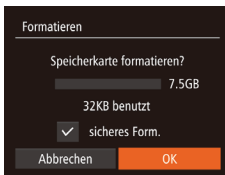

- Drücken Sie im Bildschirm in Schritt 1 unter „Formatieren von Speicherkarten“ (📖 149) die Tasten <▲><▼>, oder drehen Sie das Wahhrad <⊙>, um [sicheres Form.] auszuwählen, und wählen Sie dann diese Option aus, indem Sie die Tasten <◀><▶> drücken. Das Symbol [✓] wird angezeigt.
- Befolgen Sie die Schritte 2 – 3 unter „Formatieren von Speicherkarten“ (📖 149), um den Formatierungsprozess fortzusetzen.



- Die Low-Level-Formatierung dauert unter Umständen länger als eine normale Formatierung (siehe „Stummschalten der Kamera“ (📖 146)), da dabei die Daten aller Speicherbereiche auf der Speicherkarte gelöscht werden.
- Sie können eine laufende Low-Level-Formatierung abbrechen, indem Sie [Stopp] auswählen. In diesem Fall werden alle Daten gelöscht, und die Speicherkarte kann ohne Probleme verwendet werden.

Vor Verwendung

Grundlegendes Handbuch

Erweitertes Handbuch

Grundlagen der Kamera

Automatikmodus/ Modus Hybrid Auto

Andere Aufnahmemodi

Modus P

Modi Tv, Av und M

Wiedergabemodus

WLAN-Funktionen

Einstellungsmenü

Zubehör

Anhang

Index



Datei-Nummer

Den aufgenommenen Bildern werden automatisch Dateinummern von 0001 – 9999 in der Aufnahmereihenfolge zugewiesen. Sie werden in Ordnern gespeichert, die jeweils bis zu 2.000 Bilder fassen können. Sie können die Dateinummerierung ändern.

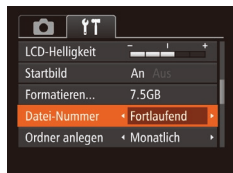

- Wählen Sie [Datei-Nummer] aus, und wählen Sie dann eine Option.

Fortlaufend	Die Bilder werden reihenfolglich nummeriert, bis die Zahl 9999 erreicht ist, auch wenn Sie die Speicherkarte wechseln.
Autom.Rückst	Die Bildnummerierung beginnt wieder bei 0001, wenn Sie die Speicherkarte durch eine neue ersetzen oder ein neuer Ordner erstellt wird.



- Bei einer neu eingesetzten Speicherkarte werden die Bilder unabhängig von dieser Einstellung unter Umständen beginnend von der Nummer des letzten darauf befindlichen Bilds nummeriert. Wenn die Nummerierung wieder bei 0001 beginnen soll, verwenden Sie eine leere (oder formatierte (149)) Speicherkarte.
- Weitere Informationen zur Ordnerstruktur auf Karte und zu Bildformaten finden Sie in der „Software-Bedienungsanleitung“ (160).

Dateibasierte Bildspeicherung

Anstatt Bilder pro Monat in Ordnern zu speichern, ist es auch möglich, dass Ordner für jeden Tag erstellt werden, an denen Bilder aufgenommen werden.



- Wählen Sie [Ordner anlegen] aus, und wählen Sie dann [Täglich].
- Die Bilder werden dann in Ordnern gespeichert, die für das jeweilige Aufnahmedatum erstellt werden.

Anzeigen metrischer oder nicht metrischer Maßeinheiten

Sie können die in den GPS-Informationen für die Höhe (141), den Zoombalken (28), die MF-Anzeige (74) und anderswo verwendeten Maßeinheiten falls erforderlich von m/cm in ft/in (Fuß/Zoll) ändern.



- Wählen Sie [Maßeinheiten] aus, und wählen Sie dann [ft/in].

Vor Verwendung

Grundlegendes Handbuch

Erweitertes Handbuch

Grundlagen der Kamera

Automatikmodus/ Modus Hybrid Auto

Andere Aufnahmemodi

Modus P

Modi Tv, Av und M

Wiedergabemodus

WLAN-Funktionen

Einstellungsmenü

Zubehör

Anhang

Index





- Folgende Funktionen werden nicht auf die Standardeinstellungen zurückgesetzt.
 - Die mit der Gesichtserkennungsfunktion gespeicherten Informationen (📖40)
 - Einstellungen auf der Registerkarte [↑↑]: [Datum/Uhrzeit] (📖147), [Zeitzone] (📖147), [Sprache] (📖152) und [Videosystem] (📖159)
 - Die aufgezeichneten benutzerdefinierten Weißabgleichdaten (📖72)
 - Der im Modus [SCN] (📖55) oder [🌐] (📖57) ausgewählte Aufnahmemodus
 - Moviemodus (📖65)
 - WLAN-Einstellungen (📖113)

Vor Verwendung

Grundlegendes
Handbuch

Erweitertes
Handbuch

Grundlagen
der Kamera

Automatikmodus/
Modus Hybrid Auto

Andere
Aufnahmemodi

Modus P

Modi Tv, Av und M

Wiedergabemodus

WLAN-Funktionen

Einstellungsmenü

Zubehör

Anhang

Index



Zubehör

Verwenden Sie separat erhältliches, optionales Canon-Zubehör und anderes kompatibles Zubehör, um Ihre Kamera optimal zu nutzen

Zubehör	155	Verwenden der Software	160
Optionales Zubehör	156	Software	160
Stromversorgung.....	156	Computerverbindungen über ein Kabel	161
Sonstiges Zubehör	156	Speichern von Bildern auf einem Computer	161
Drucker.....	156	Drucken von Bildern	163
Verwendung des optionalen Zubehörs	157	Einfaches Drucken	163
Wiedergabe auf einem Fernsehgerät.....	157	Konfigurieren von Druckeinstellungen	164
Betreiben der Kamera über eine		Drucken von Movieszenen	166
Haushaltssteckdose	159	Hinzufügen von Bildern zur Druckliste (DPOF)...	167
		Hinzufügen von Bildern zu einem Fotobuch	169

Vor Verwendung

Grundlegendes
Handbuch

Erweitertes
Handbuch

Grundlagen
der Kamera

Automatikmodus/
Modus Hybrid Auto

Andere
Aufnahmemodi

Modus P

Modi Tv, Av und M

Wiedergabemodus

WLAN-Funktionen

Einstellungsmenü

Zubehör

Anhang

Index



Zubehör

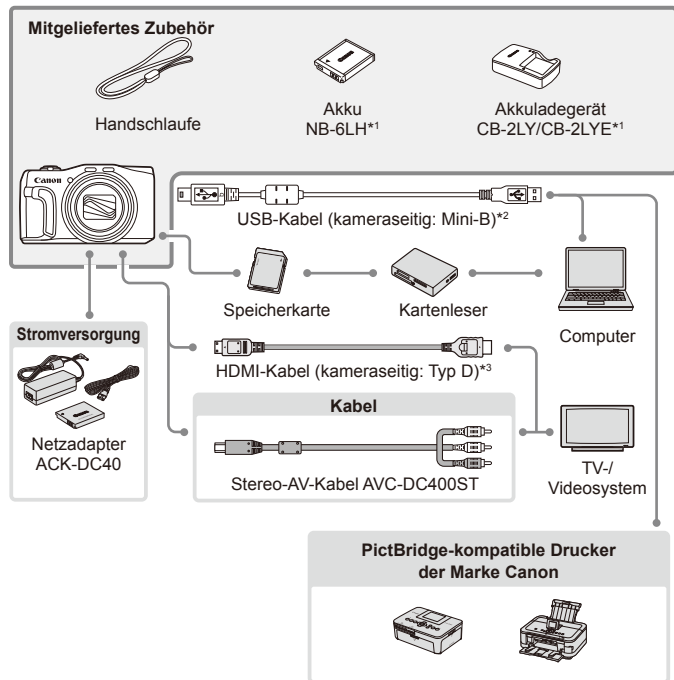

*1 Kann auch separat erworben werden.

*2 Ein Originalzubehörteil von Canon ist ebenfalls erhältlich (Schnittstellenkabel IFC-400PCU).

*3 Verwenden Sie ein handelsübliches Kabel mit höchstens 2,5 m Länge.

Es wird empfohlen, nur Originalzubehör von Canon zu verwenden.

Dieses Produkt wurde konzipiert, um zusammen mit Originalzubehör von Canon optimale Ergebnisse zu bieten. Canon übernimmt keine Gewährleistung für Schäden an diesem Produkt oder Unfälle, etwa durch Brandentwicklung oder andere Ursachen, die durch eine Fehlfunktion von Zubehörteilen, die nicht von Canon stammen, entstehen (z. B. Auslaufen und/oder Explosion eines Akkus). Beachten Sie, dass diese Garantie nicht für Reparaturen gilt, die aufgrund einer Fehlfunktion eines nicht von Canon hergestellten Zubehörteils erforderlich werden. Ungeachtet dessen können Sie Reparaturen anfordern, für die jedoch in derartigen Fällen Kosten anfallen. Die Verfügbarkeit des Zubehörs ist je nach Region unterschiedlich, und in einigen Regionen ist bestimmtes Zubehör unter Umständen nicht mehr erhältlich.

Vor Verwendung

Grundlegendes Handbuch

Erweitertes Handbuch

Grundlagen der Kamera

Automatikmodus/ Modus Hybrid Auto

Andere Aufnahmemodi

Modus P

Modi Tv, Av und M

Wiedergabemodus

WLAN-Funktionen

Einstellungsmenü

Zubehör

Anhang

Index



Optionales Zubehör

Das folgende Kamerazubehör kann separat erworben werden. Die Verfügbarkeit des Zubehörs ist je nach Region unterschiedlich, und in einigen Regionen ist bestimmtes Zubehör unter Umständen nicht mehr erhältlich.

Stromversorgung

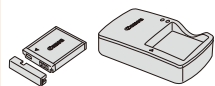

Akku NB-6LH

- Wiederaufladbarer Lithium-Ionen-Akku
- Akkuladegerät CB-2LY/CB-2LYE**
- Ladegerät für Akku NB-6LH



- Der Akku wird mit einer komfortablen Kontaktabdeckung geliefert, die Sie in Abhängigkeit vom Ladestatus des Akkus unterschiedlich aufsetzen können. Setzen Sie die Abdeckung so auf, dass ▲ bei geladenem Akku sichtbar und ▲ bei entladenerem Akku nicht sichtbar ist.
- Akku NB-6L wird ebenfalls unterstützt.

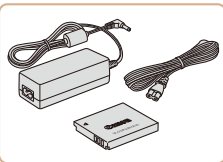

Netzadapter ACK-DC40

- Zum Betrieb der Kamera über eine Haushaltssteckdose. Dies wird besonders dann empfohlen, wenn die Kamera über einen längeren Zeitraum betrieben wird oder an einen Computer oder Drucker angeschlossen ist. Kann nicht zum Aufladen des Akkus in der Kamera verwendet werden.



- Das Akkuladegerät und der Netzadapter können in Regionen mit einer Stromversorgung von 100 – 240 V (50/60 Hz) verwendet werden.
- Verwenden Sie einen im Handel erhältlichen Steckeradapter, falls die Steckdosen im Reiseland eine andere Form aufweisen. Verwenden Sie jedoch keine Reise-Spannungswandler, da diese Schäden am Akku verursachen können.

Sonstiges Zubehör

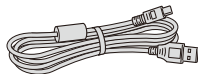

Schnittstellenkabel IFC-400PCU

- Für den Anschluss der Kamera an einen Computer oder Drucker.

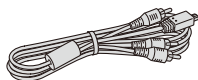

Stereo-AV-Kabel AVC-DC400ST

- Sie können die Kamera auch an ein Fernsehgerät anschließen, um sich die Fotos auf einem großen Fernschirmschirm anschauen zu können.

Drucker

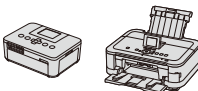

PictBridge-kompatible Drucker der Marke Canon

- Wenn Sie die Kamera an einen PictBridge-kompatiblen Drucker der Marke Canon anschließen, können Sie die Bilder drucken, ohne einen Computer verwenden zu müssen. Weitere Informationen erhalten Sie bei einem Canon-Händler in Ihrer Nähe.

Vor Verwendung

Grundlegendes Handbuch

Erweitertes Handbuch

Grundlagen der Kamera

Automatikmodus/Modus Hybrid Auto

Andere Aufnahmemodi

Modus P

Modi Tv, Av und M

Wiedergabemodus

WLAN-Funktionen

Einstellungsmenü

Zubehör

Anhang

Index



Verwendung des optionalen Zubehörs

Wiedergabe auf einem Fernsehgerät

Durch Anschließen der Kamera an ein Fernsehgerät können Sie sich Ihre Bilder auf einem größeren Bildschirm anschauen. Einzelheiten zum Anschluss und Wechsel der Eingänge finden Sie im Handbuch des Fernsehgeräts.



- Einige Informationen werden möglicherweise nicht korrekt auf dem Fernsehbildschirm angezeigt (179).

Wiedergabe auf einem HD-Fernsehgerät (High Definition)

Sie können Ihre Aufnahmen auf einem HDTV-Fernsehgerät betrachten, indem Sie die Kamera über ein handelsübliches HDMI-Kabel (nicht länger als 2,5 m, kameraseitig mit einem Anschluss des Typs D) verbinden. Filme, die mit einer Auflösung von [E_{HD} GOP], [E_{HD} BOP] oder [E_{HD} BOP] aufgenommen wurden, können in HD angezeigt werden.

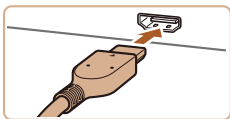

1 Vergewissern Sie sich, dass die Kamera und der Fernseher ausgeschaltet sind.

2 Schließen Sie die Kamera an das Fernsehgerät an.

- Stecken Sie den Stecker wie abgebildet vollständig in den HDMI-Anschluss.

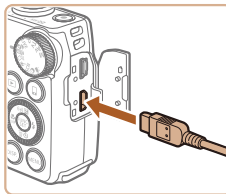

- Wenn die Kamera mit einem HD-Fernsehgerät verbunden ist, wird sie stummgeschaltet.

- Öffnen Sie die Anschlussabdeckung der Kamera, und führen Sie den Stecker des Kabels bis zum Anschlag in den Anschluss der Kamera ein.

3 Schalten Sie das Fernsehgerät ein, und schalten Sie auf den Videoeingang um.

- Stellen Sie als Eingang des Fernsehgeräts den Videoeingang ein, an den Sie das Kabel in Schritt 2 angeschlossen haben.

4 Schalten Sie die Kamera ein.

- Drücken Sie die Taste <▶>, um die Kamera einzuschalten.
- Die Bilder auf der Kamera werden nun auf dem Fernsehgerät angezeigt. (Auf dem Kamerabildschirm wird nichts angezeigt.)
- Wenn Sie fertig sind, schalten Sie die Kamera und das Fernsehgerät aus, und ziehen Sie erst dann das Kabel ab.



■ Steuern der Kamera über die Fernbedienung eines Fernsehgeräts

Wenn Sie die Kamera an ein HDMI-CEC-kompatibles Fernsehgerät anschließen, können Sie die Fernbedienung des Fernsehers verwenden, um Bilder wiederzugeben oder eine Diaschau anzuzeigen.

In Abhängigkeit vom Fernsehgerät müssen gegebenenfalls einige Einstellungen des Fernsehgeräts angepasst werden. Weitere Einzelheiten finden Sie im Handbuch zum Fernsehgerät.



1 Konfigurieren Sie die Einstellung.

- Drücken Sie die Taste <MENU>, und wählen Sie [Strg. über HDMI] auf der Registerkarte [fT] aus. Wählen Sie dann [Aktiv.] (📖24).

2 Schließen Sie die Kamera an das Fernsehgerät an.

- Befolgen Sie zum Anschließen der Kamera an das Fernsehgerät die Schritte 1 – 2 unter „Wiedergabe auf einem HD-Fernsehgerät (High Definition)“ (📖157).

3 Zeigen Sie die Bilder an.

- Schalten Sie das Fernsehgerät ein. Drücken Sie an der Kamera die Taste <▶>.
- Die Bilder auf der Kamera werden nun auf dem Fernsehgerät angezeigt. (Auf dem Kamerabildschirm wird nichts angezeigt.)

4 Sie können die Kamera über die Fernbedienung des Fernsehgeräts steuern.

- Drücken Sie die Tasten <◀><▶> an der Fernbedienung, um durch die Bilder zu blättern.
- Drücken Sie die Taste OK/Select, um die Kamerasteuerung anzuzeigen. Drücken Sie die Tasten <◀><▶>, um Steuerelemente auszuwählen, und drücken Sie dann erneut die Taste OK/Select.

■ Auf dem Fernsehgerät angezeigte Optionen der Kamerasteuerung

	Zurück	Schließt das Menü.
	Gruppenanzeige	Zeigt Gruppen von Bildern an, die im Modus [📷] (📖54), [📷] (📖53) oder [📷] (📖64) aufgenommen wurden. (Wird nur angezeigt, wenn ein gruppiertes Bild ausgewählt wurde.)
	Movie abspielen	Startet die Moviewiedergabe. (Wird nur angezeigt, wenn ein Movie ausgewählt wurde.)
	Diaschau	Startet eine Diaschau. Während der Wiedergabe können Sie die Tasten <◀><▶> auf der Fernbedienung drücken, um zwischen den Bildern zu wechseln.
	Indexwiedergabe	Zeigt mehrere Bilder in einer Übersicht an.
DISP.	Anzeige ändern	Wechselt zwischen Anzeigemodi (📖90).



- Wenn Sie Kameratasten wie <MENU> drücken, übernimmt die Kamera die Steuerung selbst, und die Steuerung über die Fernbedienung wird deaktiviert. Sie wird erst wieder aktiviert, wenn Sie zur Einzelbildanzeige zurückkehren.
- Wenn Sie den Zoom-Regler an der Kamera bewegen, übernimmt die Kamera die Steuerung selbst, und die Steuerung über die Fernbedienung wird deaktiviert. Sie wird erst wieder aktiviert, wenn Sie zur Einzelbildanzeige zurückkehren.
- Die Kamera reagiert möglicherweise nicht immer wie erwartet, auch wenn sie über die Fernbedienung eines HDMI-CEC-kompatiblen Fernsehers gesteuert wird.



Wiedergabe auf einem SD-Fernsehergerät (Standard Definition)

Wenn Sie die Kamera mithilfe des (separat erhältlichen) Stereo-AV-Kabels AVC-DC400ST an ein Fernsehgerät anschließen, können Sie sich Ihre Aufnahmen auf einem großen Fernsehbildschirm anschauen und die Kamera währenddessen bedienen.

1 Vergewissern Sie sich, dass die Kamera und der Fernseher ausgeschaltet sind.

2 Schließen Sie die Kamera an das Fernsehgerät an.

- Stecken Sie die Stecker wie dargestellt vollständig in die Video-Anschlüsse des Fernsehgeräts.

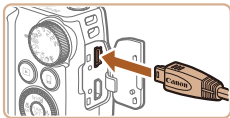
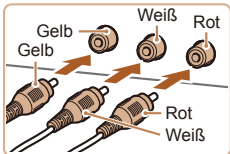

- Öffnen Sie die Anschlussabdeckung der Kamera, und führen Sie den Stecker des Kabels bis zum Anschlag in den Anschluss der Kamera ein.

3 Zeigen Sie die Bilder an.

- Befolgen Sie zum Anzeigen von Bildern die Schritte 3 – 4 unter „Wiedergabe auf einem HD-Fernsehergerät (High Definition)“ (157).



- Bilder werden nicht korrekt angezeigt, wenn das Videoausgabeformat (NTSC/PAL) der Kamera nicht dem des Fernsehgeräts entspricht. Drücken Sie die Taste <MENU>, und wählen Sie auf der Registerkarte [↑] [Videosystem] aus, um das Videoausgabeformat zu ändern.



- Wenn die Kamera an ein Fernsehgerät angeschlossen ist, haben Sie auch die Möglichkeit, Aufnahmen zu machen und sich eine Vorschau der Bilder auf dem Fernsehbildschirm anzuschauen. Sie können die Kamera dabei wie gewohnt bedienen. AF-Feld Lupe (49), MF-Fokus Lupe (75) und MF Peaking (75) stehen allerdings nicht zur Verfügung.

Betreiben der Kamera über eine Haushaltssteckdose

Wenn Sie die Kamera mit dem Netzadapter ACK-DC40 (separat erhältlich) betreiben, müssen Sie sich während des Betriebs nicht mehr um den verbleibenden Ladezustand der Akkus/Batterien kümmern.

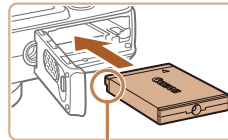

Anschlüsse

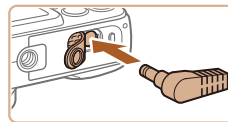

1 Vergewissern Sie sich, dass die Kamera ausgeschaltet ist.

2 Setzen Sie den Kuppler ein.

- Befolgen Sie Schritt 1 unter „Einsetzen von Akku und Speicherkarte“ (13), um die Abdeckung zu öffnen.
- Setzen Sie den Kuppler wie einen Akku in der angezeigten Richtung ein (gemäß Schritt 2 unter „Einsetzen von Akku und Speicherkarte“ (13)).
- Befolgen Sie Schritt 4 unter „Einsetzen von Akku und Speicherkarte“ (13), um die Abdeckung zu schließen.

3 Schließen Sie den Adapter an den Kuppler an.

- Öffnen Sie die Abdeckung, und stecken Sie den Adapterstecker vollständig in den Kuppler.



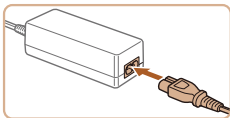

4 Schließen Sie das Netzkabel an.

- Schließen Sie ein Ende des Netzkabels an den Kompakt-Netzadapter an, und stecken Sie dann das andere Ende in eine Steckdose.
- Schalten Sie die Kamera ein, um sie zu verwenden.
- Schalten Sie die Kamera nach Beendigung aus, und ziehen Sie das Netzkabel aus der Steckdose.



- Ziehen Sie den Adapter oder das Netzkabel nicht bei eingeschalteter Kamera ab. Andernfalls können Bilder auf der Kamera gelöscht werden, oder es kann zu Beschädigungen der Kamera kommen.
- Bringen Sie den Adapter bzw. das Kabel des Adapters nicht an anderen Objekten an. Dies kann zu Fehlfunktionen oder einer Beschädigung des Produkts führen.

Verwenden der Software

Die auf der Canon-Website zum Herunterladen verfügbare Software wird unten mit Anweisungen zur Installation der Software und zum Speichern von Bildern auf einem Computer vorgestellt.

Software

Nach dem Herunterladen der Software von der Canon-Website können Sie folgende Aufgaben auf Ihrem Computer ausführen.

CameraWindow

- Bilder importieren und Kameraeinstellungen ändern

ImageBrowser EX

- Bilder verwalten: anzeigen, suchen und ordnen
- Bilder drucken und bearbeiten



- Internetzugang ist erforderlich. Die Kosten und Gebühren für die Internetverbindung sind separat an den Internetdienstanbieter zu entrichten.

Software-Bedienungsanleitung

Informationen zur Verwendung der Software enthält die Bedienungsanleitung. Die Bedienungsanleitung kann von folgender URL heruntergeladen werden:

<http://www.canon.com/icpd/>

Vor Verwendung

Grundlegendes Handbuch

Erweitertes Handbuch

Grundlagen der Kamera

Automatikmodus/Modus Hybrid Auto

Andere Aufnahmemodi

Modus P

Modi Tv, Av und M

Wiedergabemodus

WLAN-Funktionen

Einstellungsmenü

Zubehör

Anhang

Index



Computerverbindungen über ein Kabel

Überprüfen der Computerumgebung

Die Software kann auf den folgenden Computern verwendet werden. Detaillierte Informationen zu Systemanforderungen und zur Kompatibilität sowie zur Unterstützung neuer Betriebssysteme finden Sie auf der Canon-Website.

	Windows	Mac OS
Betriebssystem*	Windows 8/8.1 Windows 7 SP1 Windows Vista SP2 Windows XP SP3	Mac OS X 10.9 Mac OS X 10.8 Mac OS X 10.7

* Überprüfen Sie beim Senden von Bildern an einen Computer über WLAN die Systemanforderungen unter „Überprüfen der Computerumgebung“ (120).



- Informationen zu den aktuellsten Systemanforderungen einschließlich unterstützten Betriebssystemversionen finden Sie auf der Canon-Website.

Installieren der Software

Anweisungen zur Installation der Software finden Sie unter „Installieren der Software“ (121).

Speichern von Bildern auf einem Computer

In diesen Erläuterungen werden Windows 7 und Mac OS X 10.8 verwendet. Andere Funktionen werden im Hilfesystem der jeweiligen Software beschrieben (einige Softwareanwendungen ausgenommen).

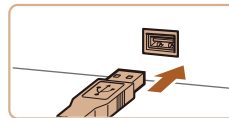
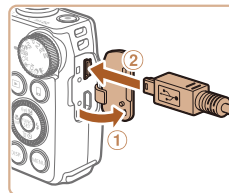

1 Schließen Sie die Kamera an den Computer an.

- Öffnen Sie die Abdeckung (1), während die Kamera ausgeschaltet ist. Schließen Sie den kleineren Stecker des USB-Kabels wie dargestellt an den Kameraanschluss an (2).

- Schließen Sie den größeren Stecker des USB-Kabels an den USB-Anschluss des Computers an. Einzelheiten zu den USB-Anschlüssen des Computers finden Sie im Computerbenutzerhandbuch.

2 Schalten Sie die Kamera ein, um auf CameraWindow zuzugreifen.

- Drücken Sie die Taste <▶>, um die Kamera einzuschalten.
- Mac OS: CameraWindow wird angezeigt, wenn eine Verbindung zwischen Kamera und Computer hergestellt wurde.
- Windows: Nachstehend finden Sie die Vorgehensweise.
- Klicken Sie im angezeigten Bildschirm auf die Verknüpfung [], um das Programm zu ändern.

Vor Verwendung

Grundlegendes Handbuch

Erweitertes Handbuch

Grundlagen der Kamera

Automatikmodus/Modus Hybrid Auto

Andere Aufnahmemodi

Modus P

Modi Tv, Av und M

Wiedergabemodus

WLAN-Funktionen

Einstellungsmenü

Zubehör

Anhang

Index



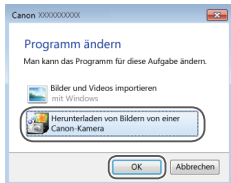

CameraWindow

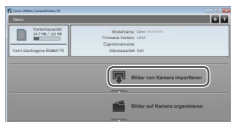

- Wählen Sie [Herunterladen von Bildern von einer Canon-Kamera], und klicken Sie dann auf [OK].

- Doppelklicken Sie auf .

3 Speichern Sie die Bilder auf dem Computer.

- Klicken Sie auf [Bilder von Kamera importieren], und klicken Sie anschließend auf [Nicht übertragene Bilder importieren].
- Bilder werden nun im Ordner „Bilder“ auf dem Computer gespeichert, in separaten, nach Datum benannten Ordnern.
- Schließen Sie CameraWindow nach dem Speichern der Bilder, drücken Sie die Taste <▶>, um die Kamera auszuschalten, und ziehen Sie das Kabel ab.
- Anleitungen zum Anzeigen von Bildern auf einem Computer finden Sie in der „Software-Bedienungsanleitung“ ( 160).



- Windows 7: Wenn der Bildschirm in Schritt 2 nicht angezeigt wird, klicken Sie auf das Symbol  in der Taskleiste.
- Windows Vista oder XP: Um CameraWindow zu starten, klicken Sie auf dem beim Einschalten der Kamera in Schritt 2 angezeigten Bildschirm auf [Herunterladen von Bildern von einer Canon-Kamera]. Sollte CameraWindow nicht angezeigt werden, klicken Sie auf das Menü [Start], und wählen Sie [Alle Programme] ▶ [Canon Utilities] ▶ [CameraWindow] ▶ [CameraWindow].
- Mac OS: Wird CameraWindow nach Schritt 2 nicht angezeigt, klicken Sie auf das [CameraWindow]-Symbol im Dock.
- Obwohl Sie Bilder auf einem Computer speichern können, indem Sie einfach Ihre Kamera an den Computer anschließen, ohne die Software zu verwenden, gelten folgende Einschränkungen.
 - Wenn Sie die Kamera an den Computer angeschlossen haben, kann es einige Minuten dauern, bis Kamerabilder verfügbar sind.
 - Bilder, die vertikal aufgenommen wurden, werden möglicherweise horizontal gespeichert.
 - Schutzeinstellungen für Bilder gehen beim Speichern auf einen Computer möglicherweise verloren.
 - Je nach Version des verwendeten Betriebssystems, verwendeter Software oder Bilddateigrößen können beim Speichern von Bildern oder Bildinformationen Probleme auftreten.
 - Einige Funktionen der Software – z. B. die Moviebearbeitung – sind möglicherweise nicht verfügbar.

Vor Verwendung

Grundlegendes Handbuch

Erweitertes Handbuch

Grundlagen der Kamera

Automatikmodus/Modus Hybrid Auto

Andere Aufnahmemodi

Modus P

Modi Tv, Av und M

Wiedergabemodus

WLAN-Funktionen

Einstellungsmenü

Zubehör

Anhang

Index



Drucken von Bildern

Sie können Bilder ganz einfach drucken, indem Sie die Kamera an einen Drucker anschließen. Auf der Kamera können Sie mehrere Bilder für den Druck auswählen, Fotolaborbestellungen und Bestellungen für Fotobücher vorbereiten oder Bilder für Fotobücher drucken.

In den folgenden Abbildungen ist ein Compact Photo Printer der Canon SELPHY CP-Serie zu sehen. Die abgebildeten Bildschirme und verfügbaren Funktionen variieren je nach Drucker. Lesen Sie sich auch das Drucker-Handbuch durch, um zusätzliche Informationen zu erhalten.

Einfaches Drucken

Wenn Sie die Kamera über das USB-Kabel an einen PictBridge-kompatiblen Drucker anschließen (separat erhältlich), können Sie die aufgenommenen Bilder bequem ausdrucken.

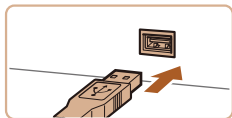
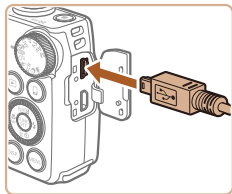

1 Vergewissern Sie sich, dass die Kamera und der Drucker eingeschaltet sind.

2 Schließen Sie die Kamera an den Drucker an.

- Öffnen Sie die Abdeckung. Richten Sie den kleineren Stecker so wie in der Abbildung gezeigt aus, und führen Sie ihn bis zum Anschlag in den Anschluss der Kamera ein.
- Schließen Sie den größeren Stecker an den Drucker an. Weitere Einzelheiten zum Anschließen finden Sie im Druckerhandbuch.



3 Schalten Sie den Drucker ein.

4 Schalten Sie die Kamera ein.

- Drücken Sie die Taste <▶>, um die Kamera einzuschalten.

5 Wählen Sie ein Bild aus.

- Drücken Sie die Tasten <◀> und <▶>, oder drehen Sie das Wahhrad <⊙>, um ein Bild auszuwählen.

6 Rufen Sie den Druckbildschirm auf.

- Drücken Sie die Taste <FUNC SET>, wählen Sie [Drucken] aus, und drücken Sie dann die Taste <FUNC SET> erneut.

7 Drucken Sie das Bild.

- Drücken Sie die Tasten <▲> und <▼>, oder drehen Sie das Wahhrad <⊙>, um [Drucken] auszuwählen. Drücken Sie anschließend die Taste <FUNC SET>.
- Der Druckvorgang wird gestartet.
- Um andere Bilder zu drucken, wiederholen Sie die oben beschriebene Vorgehensweise ab Schritt 5, nachdem der Druckvorgang beendet wurde.
- Schalten Sie nach Beendigung des Druckvorgangs die Kamera und den Drucker aus, und ziehen Sie das Kabel ab.



- Einzelheiten zu PictBridge-kompatiblen Druckern der Marke Canon (separat erhältlich) finden Sie unter „Drucker“ (156).



Konfigurieren von Druckeinstellungen



1 Rufen Sie den Druckbildschirm auf.

- Befolgen Sie die Schritte 1 – 6 unter „Einfaches Drucken“ (📖163), um den links abgebildeten Bildschirm anzuzeigen.

2 Konfigurieren Sie die Einstellungen.

- Drücken Sie die Tasten <▲><▼> oder drehen Sie das Wahrad <🔄>, um einen Eintrag auszuwählen, und wählen Sie dann mit den Tasten <◀><▶> eine Option aus.

📄	Voreinst.	Verwendet die aktuellen Einstellungen des Druckers.
	Datum	Fügt das Datum beim Drucken hinzu.
	DateiNr.	Fügt die Dateinummer beim Drucken hinzu.
	Beide	Fügt das Datum und die Dateinummer beim Drucken hinzu.
	Aus	–
📧	Voreinst.	Verwendet die aktuellen Einstellungen des Druckers.
	Aus	–
	An	Verwendet Aufnahmeinformationen zur Optimierung der Druckeinstellungen.
👤	R.Augen1	Korrigiert rote Augen.
	Anzahl Drucke	Wählen Sie die Anzahl der zu druckenden Exemplare aus.
Ausschnitt	–	Geben Sie einen Bildbereich an, der gedruckt werden soll (📖164).
Papierauswahl	–	Geben Sie Papiergröße, Layout und andere Eigenschaften an (📖165).

Zuschneiden von Bildern vor dem Drucken

Durch das Zuschneiden von Bildern vor dem Drucken können Sie einen gewünschten Bildbereich anstatt des gesamten Bilds drucken.

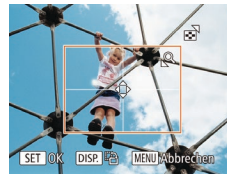

1 Wählen Sie [Ausschnitt] aus.

- Nachdem Sie Schritt 1 unter „Konfigurieren von Druckeinstellungen“ (📖164) ausgeführt haben, um den Druckbildschirm aufzurufen, wählen Sie [Ausschnitt], und drücken Sie die Taste <FUNC SET>.
- Ein Zuschneiderahmen wird nun angezeigt, der den zu druckenden Bildbereich angibt.

2 Passen Sie den Zuschneiderahmen wie gewünscht an.

- Bewegen Sie den Zoom-Regler oder drehen Sie das Wahrad <🔄>, um die Größe des Rahmens zu ändern.
- Drücken Sie die Tasten <▲><▼><◀><▶>, um den Rahmen zu verschieben.
- Drücken Sie die Taste <DISP.>, um den Rahmen zu drehen.
- Drücken Sie abschließend die Taste <FUNC SET>.

3 Drucken Sie das Bild.

- Befolgen Sie Schritt 7 unter „Einfaches Drucken“ (📖163), um zu drucken.



- Das Zuschneiden ist bei kleinen Bildern oder bestimmten Seitenverhältnissen unter Umständen nicht möglich.
- Datumsangaben werden möglicherweise nicht korrekt gedruckt, wenn Sie Bilder zuschneiden, die mit der Option [Dat.aufd.] aufgenommen wurden.



Auswählen des Papierformats und Layouts für den Druck

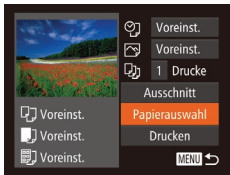

1 Wählen Sie [Papierauswahl] aus.

- Nachdem Sie Schritt 1 unter „Konfigurieren von Druckeinstellungen“ (📖 164) ausgeführt haben, um den Druckbildschirm aufzurufen, wählen Sie [Papierauswahl], und drücken Sie die Taste <FUNC SET>.

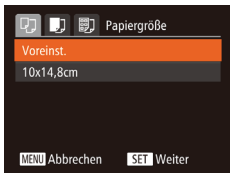

2 Wählen Sie ein Papierformat aus.

- Drücken Sie die Tasten <▲><▼>, oder drehen Sie das Wahhrad <🌀>, um eine Option auszuwählen. Drücken Sie anschließend die Taste <FUNC SET>.

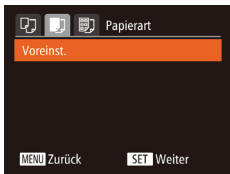

3 Wählen Sie eine Papierart aus.

- Drücken Sie die Tasten <▲><▼>, oder drehen Sie das Wahhrad <🌀>, um eine Option auszuwählen. Drücken Sie anschließend die Taste <FUNC SET>.

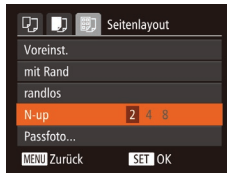

4 Wählen Sie ein Layout aus.

- Drücken Sie die Tasten <◀><▶>, oder drehen Sie das Wahhrad <🌀>, um eine Option auszuwählen.
- Drücken Sie die Tasten <◀><▶>, um die Anzahl der Bilder pro Blatt festzulegen, wenn [N-up] ausgewählt wurde.
- Drücken Sie die Taste <FUNC SET>.

5 Drucken Sie das Bild.

Verfügbare Layout-Optionen

Voreinst.	Verwendet die aktuellen Einstellungen des Druckers.
mit Rand	Lässt beim Drucken einen freien Bereich um die Bilder.
randlos	Randloser Druck von Papierkante zu Papierkante.
N-up	Geben Sie an, wie viele Bilder pro Blatt gedruckt werden sollen.
Passfoto	Druckt Bilder für Identifikationsdokumente. Nur verfügbar für Bilder mit der Auflösung L und einem Seitenverhältnis von 4:3.
FesteGröße	Wählen Sie die Druckgröße aus. Wählen Sie zwischen 90 x 130 mm, Postkartengröße oder Großformatdrucken.

Drucken von Passfotos

1 Wählen Sie [Passfoto] aus.

- Befolgen Sie die Schritte 1 – 4 unter „Auswählen des Papierformats und Layouts für den Druck“ (📖 165 – 165), wählen Sie [Passfoto] aus, und drücken Sie die Taste <FUNC SET>.



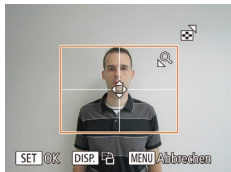

2 Geben Sie die Maße für die Höhe und Breite an.

- Drücken Sie die Tasten <▲><▼> oder drehen Sie das Wahhrad <⚙>, um einen Eintrag auszuwählen. Wählen Sie die Länge durch Drücken der Tasten <◀><▶>, und drücken Sie dann die Taste <Ⓜ>.

3 Wählen Sie den Druckbereich aus.

- Befolgen Sie Schritt 2 in „Zuschneiden von Bildern vor dem Drucken“ (164), um den Druckbereich auszuwählen.

4 Drucken Sie das Bild.

Drucken von Movieszenen



1 Rufen Sie den Druckbildschirm auf.

- Befolgen Sie die Schritte 1 – 6 unter „Einfaches Drucken“ (163), um ein Movie auszuwählen. Der links dargestellte Bildschirm wird angezeigt.

2 Wählen Sie eine Druckmethode aus.

- Drücken Sie die Tasten <▲><▼>, oder drehen Sie das Wahhrad <⚙>, um [] auszuwählen, und wählen Sie dann mit den Tasten <◀><▶> die Druckmethode aus.

3 Drucken Sie das Bild.

Druckoptionen für Movies

Einzel	Druckt die aktuelle Movieszene als Einzelbild.
Folge	Druckt eine Szenenfolge auf ein einzelnes Blatt Papier. Sie können auch die Ordnernummer, Dateinummer und die abgelaufene Zeit für die Movieszene drucken lassen, indem Sie [Titelzeile] auf [An] setzen.



- Um einen Druckprozess abzubrechen, drücken Sie die Taste <Ⓜ>.
- [Passfoto] und [Folge] können bei PictBridge-kompatiblen Druckern der Marke Canon der Modellreihen CP720/CP730 (und älteren) nicht ausgewählt werden.

Vor Verwendung

Grundlegendes Handbuch

Erweitertes Handbuch

Grundlagen der Kamera

Automatikmodus/ Modus Hybrid Auto

Andere Aufnahmemodi

Modus P

Modi Tv, Av und M

Wiedergabemodus

WLAN-Funktionen

Einstellungsmenü

Zubehör

Anhang

Index



Hinzufügen von Bildern zur Druckliste (DPOF)

Das Drucken mehrerer Fotos auf einmal (📖 169) und das Aufgeben von Fotolaborbestellungen können auf der Kamera eingerichtet werden. Wählen Sie bis zu 998 Bilder auf einer Speicherkarte aus, und konfigurieren Sie die relevanten Einstellungen, wie die Druckanzahl, wie folgt. Die Druckinformationen, die Sie auf diese Weise angeben, entsprechen den DPOF-Standards (Digital Print Order Format) für digitale Druckaufträge.

Konfigurieren von Druckeinstellungen

Geben Sie wie folgt die Einstellungen für das Druckformat, den Druck von Datum oder Dateinummer und andere Einstellungen an. Diese Einstellungen gelten für alle Bilder in der Druckliste.



- Drücken Sie die Taste <MENU>, und wählen Sie dann [Druckeinstellungen] auf der Registerkarte [📄]. Passen Sie die Einträge wie gewünscht an (📖 24).

Drucklayout	Standard	Druckt ein Bild je Blatt.
	Übersicht	Kleine Versionen mehrerer Bilder werden pro Blatt gedruckt.
	Beide	Druckt Bilder sowohl im Standard- als auch im Übersichtsformat.
Datum	An	Fügt den Bildern beim Drucken das Aufnahmedatum hinzu.
	Aus	–
Datei-Nr.	An	Fügt den Bildern beim Drucken die Dateinummer hinzu.
	Aus	–
DPOF Dat.lösch	An	Alle Einstellungen für die Billdruckliste werden nach dem Drucken gelöscht.
	Aus	–



- Einige Drucker oder Fotolabors können möglicherweise nicht alle von Ihnen angegebenen DPOF-Einstellungen umsetzen.
- [🔊] wird möglicherweise auf der Kamera angezeigt, wenn die Speicherkarte Druckeinstellungen aufweist, die auf einer anderen Kamera konfiguriert wurden. Wenn Sie die Druckeinstellungen mit dieser Kamera ändern, werden alle vorherigen Einstellungen überschrieben.
- Wenn [Datum] auf [An] gesetzt ist, wird bei einigen Druckern das Datum möglicherweise zweimal gedruckt.



- Wenn Sie [Übersicht] ausgewählt haben, können Sie nicht gleichzeitig [An] für [Datum] und [Datei-Nr.] wählen.
- Der Indexprint steht bei bestimmten PictBridge-kompatiblen Druckern der Marke Canon (separat erhältlich) nicht zur Verfügung.
- Das Datum wird in dem Format gedruckt, das auf der Registerkarte [🔧] unter [Datum/Uhrzeit] festgelegt wurde (📖 14).

Einstellungen für den Druck einzelner Bilder



1 Wählen Sie [Wahl Bilder & Anzahl] aus.

- Drücken Sie die Taste <MENU>, wählen Sie [Wahl Bilder & Anzahl] auf der Registerkarte [📄], und drücken Sie dann die Taste <FUNC SET>.



2 Wählen Sie ein Bild aus.

- Drücken Sie die Tasten <◀><▶>, oder drehen Sie das Wahhrad <⦿>, um ein Bild auszuwählen. Drücken Sie anschließend die Taste <FUNC SET>.
- Jetzt können Sie die Anzahl der zu druckenden Exemplare angeben.
- Wenn Sie ein Bild für den Indexprint ausgewählt haben, ist es mit dem Symbol [✓] markiert. Durch erneutes Drücken der Taste <FUNC SET> können Sie den Übersichtsdruck für dieses Bild abbrechen. [✓] wird nicht mehr angezeigt.



3 Legen Sie die Anzahl der Drucke fest.

- Drücken Sie die Tasten <▲><▼>, oder drehen Sie das Wahhrad <⦿>, um die Anzahl der Drucke festzulegen (maximal 99).
- Wiederholen Sie die Schritte 2 – 3, um weitere Bilder und die Anzahl der zu druckenden Exemplare auszuwählen.
- Beim Indexprint kann keine Exemplaranzahl festgelegt werden. Sie können lediglich die zu druckenden Bilder auswählen (wie in Schritt 2 beschrieben).
- Drücken Sie abschließend die Taste <MENU>, um zum Menübildschirm zurückzukehren.

Einstellungen für den Druck einer Gruppe von Bildern

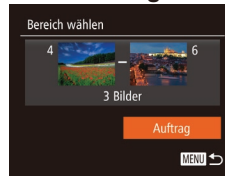

- Befolgen Sie Schritt 1 unter „Einstellungen für den Druck einzelner Bilder“ (167), wählen Sie [Bereich wählen] aus, und drücken Sie die Taste <FUNC SET>.
- Befolgen Sie die Schritte 2 – 3 unter „Auswählen eines Bereichs“ (100), um Bilder anzugeben.
- Drücken Sie die Tasten <▲><▼>, um [Auftrag] auszuwählen, und drücken Sie anschließend die Taste <FUNC SET>.

Einstellungen für den Druck aller Bilder

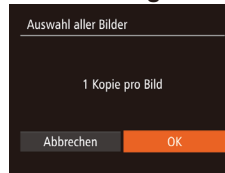

- Befolgen Sie Schritt 1 unter „Einstellungen für den Druck einzelner Bilder“ (167), wählen Sie [Auswahl aller Bilder] aus, und drücken Sie die Taste <FUNC SET>.
- Drücken Sie die Tasten <◀><▶>, oder drehen Sie das Wahhrad <⦿>, um [OK] auszuwählen. Drücken Sie anschließend die Taste <FUNC SET>.



Löschen aller Bilder aus der Druckliste

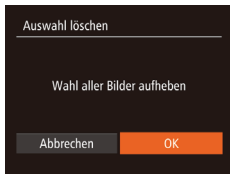

- Befolgen Sie Schritt 1 unter „Einstellungen für den Druck einzelner Bilder“ (📖167), wählen Sie [Auswahl löschen] aus, und drücken Sie die Taste $\langle \text{FUNC SET} \rangle$.
- Drücken Sie die Tasten $\langle \blacktriangleleft \blacktriangleright \rangle$, oder drehen Sie das Wahlrad $\langle \text{Wahlrad} \rangle$, um [OK] auszuwählen. Drücken Sie anschließend die Taste $\langle \text{FUNC SET} \rangle$.

Drucken von Bildern in der Druckliste (DPOF)

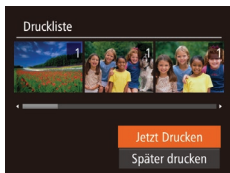

- Wenn der Druckliste Bilder hinzugefügt wurden (📖167 – 168), wird der links abgebildete Bildschirm angezeigt, wenn Sie die Kamera an einen PictBridge-kompatiblen Drucker anschließen. Drücken Sie die Tasten $\langle \blacktriangle \blacktriangledown \rangle$, um [Jetzt Drucken] auszuwählen, und drücken Sie dann die Taste $\langle \text{FUNC SET} \rangle$, um die Bilder in der Druckliste zu drucken.
- DPOF-Druckaufträge, die Sie vorübergehend unterbrechen, werden beim nächsten Bild fortgesetzt.

Hinzufügen von Bildern zu einem Fotobuch

Sie können Fotobücher auf der Kamera erstellen, indem Sie bis zu 998 Bilder auf einer Speicherkarte wählen und sie in die Software auf Ihrem Computer übertragen, wo sie in einem eigenen Order gespeichert werden. Diese Funktion ist nützlich für die Online-Bestellung von Fotobüchern und für das Drucken von Fotobüchern auf einem Drucker.

Wählen einer Auswahlmethode



- Drücken Sie die Taste $\langle \text{MENU} \rangle$, wählen Sie [Fotobuch-Einstellg.] auf der Registerkarte $\langle \text{▶} \rangle$ aus, und legen Sie danach fest, wie Sie die Bilder auswählen möchten.

- ⚠️ • $\langle \text{!} \rangle$ wird möglicherweise auf der Kamera angezeigt, wenn die Speicherkarte Druckeinstellungen aufweist, die auf einer anderen Kamera konfiguriert wurden. Wenn Sie die Druckeinstellungen mit dieser Kamera ändern, werden alle vorherigen Einstellungen überschrieben.

- 📖 • Nach dem Importieren von Bildern auf Ihren Computer finden Sie weitere Informationen in der „Software-Bedienungsanleitung“ (📖160) und im Druckerhandbuch.

Hinzufügen einzelner Bilder



1 Wählen Sie [Wählen] aus.

- Wählen Sie gemäß der Vorgehensweise unter „Wählen einer Auswahlmethode“ (📖 169) die Option [Wählen] aus, und drücken Sie die Taste $\langle \text{FUNC SET} \rangle$.



2 Wählen Sie ein Bild aus.

- Drücken Sie die Tasten $\langle \blacktriangleleft \blacktriangleright \rangle$, oder drehen Sie das Wahhrad $\langle \odot \rangle$, um ein Bild auszuwählen. Drücken Sie anschließend die Taste $\langle \text{FUNC SET} \rangle$.
- [✓] wird angezeigt.
- Um ein Bild aus dem Fotobuch zu entfernen, drücken Sie erneut die Taste $\langle \text{FUNC SET} \rangle$. [✓] wird nicht mehr angezeigt.
- Wiederholen Sie diese Vorgehensweise, um andere Bilder auszuwählen.
- Drücken Sie abschließend die Taste $\langle \text{MENU} \rangle$, um zum Menübildschirm zurückzukehren.

Hinzufügen aller Bilder zu einem Fotobuch



- Führen Sie die unter „Wählen einer Auswahlmethode“ (📖 169) beschriebene Vorgehensweise aus, wählen Sie [Auswahl aller Bilder], und drücken Sie die Taste $\langle \text{FUNC SET} \rangle$.
- Drücken Sie die Tasten $\langle \blacktriangleleft \blacktriangleright \rangle$, oder drehen Sie das Wahhrad $\langle \odot \rangle$, um [OK] auszuwählen. Drücken Sie anschließend die Taste $\langle \text{FUNC SET} \rangle$.

Entfernen aller Bilder aus einem Fotobuch

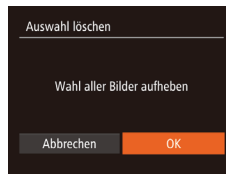

- Führen Sie die unter „Wählen einer Auswahlmethode“ (📖 169) beschriebene Vorgehensweise aus, wählen Sie [Auswahl löschen], und drücken Sie die Taste $\langle \text{FUNC SET} \rangle$.
- Drücken Sie die Tasten $\langle \blacktriangleleft \blacktriangleright \rangle$, oder drehen Sie das Wahhrad $\langle \odot \rangle$, um [OK] auszuwählen. Drücken Sie anschließend die Taste $\langle \text{FUNC SET} \rangle$.



Anhang

Hilfreiche Informationen für die Verwendung der Kamera

Fehlerbehebung	172	Funktionen und Menütabellen	180	Vorsichtsmaßnahmen bei der Handhabung	188
Bildschirmmeldungen	175	In den Aufnahmemodi verfügbare Funktionen	180	Technische Daten	189
Bildschirminformationen	178	Menü FUNC.	182		
Aufnahme (Informationsanzeige).....	178	📷 Aufnahme-Registerkartenmenü.....	184		
Wiedergabe (Detaillierte Informationsanzeige)...	179	⚙️ Einstellungen-Registerkartenmenü	187		
		📺 Wiedergabe-Registerkartenmenü.....	187		
		🖨️ Druck-Registerkartenmenü	187		
		Wiedergabemodus – Menü FUNC.	188		

Vor Verwendung

Grundlegendes
Handbuch

Erweitertes
Handbuch

Grundlagen
der Kamera

Automatikmodus/
Modus Hybrid Auto

Andere
Aufnahmemodi

Modus P

Modi Tv, Av und M

Wiedergabemodus

WLAN-Funktionen

Einstellungsmenü

Zubehör

Anhang

Index



Fehlerbehebung

Falls ein Problem mit der Kamera vorliegt, überprüfen Sie zunächst die unten aufgeführten Punkte. Sollten sich die Probleme auf diese Weise nicht beseitigen lassen, wenden Sie sich an den Canon Kundendienst.

Stromversorgung

Bei Betätigung der Taste ON/OFF geschieht nichts.

- Vergewissern Sie sich, dass der Akku aufgeladen ist (12).
- Vergewissern Sie sich, dass der Akku in der richtigen Ausrichtung eingesetzt wurde (13).
- Vergewissern Sie sich, dass die Speicherkarten-/Akkuabdeckung vollständig geschlossen ist (14).
- Verschmutzte Batterie-/Akkukontakte führen zu einer verminderten Batterie-/Akkuleistung. Reinigen Sie die Kontakte mit einem Wattestäbchen, und setzen Sie den Akku mehrmals ein.

Die Akkuladung ist schnell erschöpft.

- Bei niedrigen Temperaturen nimmt die Akkuleistung ab. Erwärmen Sie den Akku z. B. in einer Tasche Ihrer Kleidung. Achten Sie dabei darauf, dass die Kontakte nicht mit Gegenständen aus Metall in Berührung kommen.
- Wenn sich der Akku trotz dieser Maßnahmen immer noch rasch nach dem Aufladen entlädt, hat er das Ende seiner Lebensdauer erreicht. Kaufen Sie einen neuen Akku.
- Verschmutzte Batterie-/Akkukontakte führen zu einer verminderten Batterie-/Akkuleistung. Reinigen Sie die Kontakte mit einem Wattestäbchen, und setzen Sie den Akku mehrmals ein.

Das Objektiv wird nicht eingefahren.

- Öffnen Sie die Speicherkarten-/Akkuabdeckung nicht bei eingeschalteter Kamera. Schließen Sie die Abdeckung, schalten Sie die Kamera ein und dann wieder aus (14).

Der Akku hat sich ausgedehnt.

- Die Ausdehnung von Akkus ist normal und beeinträchtigt nicht die Sicherheit. Wölbt sich der Akku allerdings so weit, dass er nicht mehr in die Kamera passt, wenden Sie sich an den Canon Kundendienst.

Anzeige auf einem Fernsehgerät

Die Kamerabilder sehen auf dem Fernsehgerät verzerrt aus, oder werden gar nicht angezeigt (159).

Aufnahme

Es können keine Aufnahmen gemacht werden.

- Tippen Sie den Auslöser an (22), wenn Sie sich im Wiedergabemodus (88) befinden.

Veränderte Bildschirmanzeige bei schlechten Lichtverhältnissen (23).

Veränderte Bildschirmanzeige bei Aufnahmen.

Folgende Anzeige Probleme sind nicht in den Fotos selbst zu sehen, jedoch in Movies.

- Bei Aufnahmen mit Kunstlicht oder LED-Licht kann der Bildschirm flimmern, und möglicherweise ist ein horizontaler Balken zu sehen.

Den Bildern wird kein Datumsaufdruck hinzugefügt.

- Konfigurieren Sie die Einstellung [Dat.aufd.] (14). Beachten Sie, dass den Bildern nicht automatisch Datumsaufdrucke hinzugefügt werden, nur weil Sie die Einstellung [Datum/Uhrzeit] konfiguriert haben (38).
- Datumsaufdrucke werden in den Aufnahmemodi (186) nicht hinzugefügt, deshalb kann diese Einstellung in diesen Modi nicht konfiguriert werden (38).

[⚡] blinkt im Bildschirm, wenn der Auslöser gedrückt wird, und es ist keine Aufnahme möglich (31).

[📷] wird angezeigt, wenn der Auslöser angetippt wird (31).

- Setzen Sie [IS Modus] auf [Kontinuierlich] (82).
- Klappen Sie den Blitz aus, und setzen Sie den Blitzmodus auf [⚡] (80).
- Stellen Sie eine höhere ISO-Empfindlichkeit ein (71).
- Setzen Sie die Kamera auf ein Stativ auf, oder ergreifen Sie andere Maßnahmen, um Kamerabewegungen zu vermeiden. In diesem Fall sollten Sie die Option [IS Modus] auf [Aus] setzen (82).

Die Aufnahmen sind unscharf.

- Tippen Sie den Auslöser an, um ein Motiv zu fokussieren, und drücken Sie ihn erst dann vollständig herunter, um die Aufnahme vorzunehmen (22).
- Stellen Sie sicher, dass sich das Motiv innerhalb des Fokusbereichs befindet (190).
- Setzen Sie [AF-Hilfslicht] auf [An] (50).
- Stellen Sie sicher, dass nicht benötigte Funktionen, wie z. B. die Makrofunktion, deaktiviert sind.
- Verwenden Sie für die Aufnahme den Schärfenspeicher oder die AF-Speicherung (76, 79).

Es werden keine AF-Rahmen angezeigt, und die Kamera stellt nicht scharf, wenn Sie den Auslöser antippen.

- Um zu erreichen, dass AF-Rahmen angezeigt werden und die Kamera ordnungsgemäß fokussiert, zentrieren Sie die Kamera auf Bereiche mit einem höheren Kontrast, bevor Sie den Auslöser antippen. Oder tippen Sie den Auslöser mehrmals an.

Vor Verwendung

Grundlegendes Handbuch

Erweitertes Handbuch

Grundlagen der Kamera

Automatikmodus/ Modus Hybrid Auto

Andere Aufnahmemodi

Modus P

Modi Tv, Av und M

Wiedergabemodus

WLAN-Funktionen

Einstellungsmenü

Zubehör

Anhang

Index



Die Motive sind in den Aufnahmen zu dunkel.

- Klappen Sie den Blitz aus, und setzen Sie den Blitzmodus auf [⚡] (📖80).
- Passen Sie die Bildhelligkeit durch die Belichtungskorrektur an (📖69).
- Passen Sie den Kontrast mit i-contrast an (📖71, 109).
- Verwenden Sie die AE-Speicherung oder das Spotmessverfahren (📖70).

Motive sehen zu hell aus, Glanzlichter wirken ausgewaschen.

- Klappen Sie den Blitz ein, und setzen Sie den Blitzmodus auf [☀] (📖28).
- Passen Sie die Bildhelligkeit durch die Belichtungskorrektur an (📖69).
- Verwenden Sie die AE-Speicherung oder das Spotmessverfahren (📖70).
- Reduzieren Sie die Beleuchtung des Motivs.

Die Aufnahmen sind trotz Verwendung des Blitzes zu dunkel (📖31).

- Beachten Sie bei der Aufnahme die Blitzreichweite (📖190).
- Passen Sie die Helligkeit durch die Blitzbelichtungskorrektur oder die Blitzleistung an (📖81, 87).
- Stellen Sie eine höhere ISO-Empfindlichkeit ein (📖71).

Motive sehen in Aufnahmen mit Blitz zu hell aus, Glanzlichter wirken ausgewaschen.

- Beachten Sie bei der Aufnahme die Blitzreichweite (📖190).
- Klappen Sie den Blitz ein, und setzen Sie den Blitzmodus auf [☀] (📖28).
- Passen Sie die Helligkeit durch die Blitzbelichtungskorrektur oder die Blitzleistung an (📖81, 87).

Bei Blitzaufnahmen erscheinen auf dem Bild weiße Punkte oder ähnliche Bildartefakte.

- Diese entstehen, wenn das Blitzlicht durch Staubpartikel oder andere Objekte in der Luft reflektiert wird.

Die Aufnahmen wirken körnig.

- Stellen Sie eine geringere ISO-Empfindlichkeit ein (📖71).
- Hohe ISO-Empfindlichkeiten können bei einigen Aufnahmemodi dazu führen, dass Aufnahmen körnig wirken (📖56).

In Motiven sind rote Augen zu sehen (📖47).

- Setzen Sie [R.Aug.Lampe] auf [Ein] (📖50). Die Lampe zur Rote-Augen-Reduzierung (📖3) wird für Blitzaufnahmen aktiviert. Sorgen Sie dafür, dass Ihr Motiv in die Lampe zur Rote-Augen-Reduzierung schaut. Verstärken Sie außerdem bei Innenaufnahmen die Beleuchtung, und gehen Sie näher an das Motiv heran.
- Bearbeiten Sie Bilder mit der Rote-Augen-Korrektur (📖109).

Das Speichern der Bilder auf der Speicherkarte dauert sehr lange, oder die Geschwindigkeit von Reihenaufnahmen nimmt ab.

- Führen Sie eine Low-Level-Formatierung der Speicherkarte in der Kamera durch (📖150).

Einstellungen für Aufnahmefunktionen oder das Menü FUNC. sind nicht verfügbar.

- Die verfügbaren Einstellungen hängen vom Aufnahmemodus ab. Beachten Sie die Abschnitte „In den Aufnahmemodi verfügbare Funktionen“, „Menü FUNC.“ und „Aufnahme-Registerkartenmenü“ (📖180 – 186).

Das Symbol für Babys oder Kinder wird nicht angezeigt.

- Das Symbol für Babys oder Kinder wird nicht angezeigt, wenn der Geburtstag in den Gesichtsinformationen nicht eingestellt wurde (📖40). Werden die Symbole auch dann nicht angezeigt, wenn Sie den Geburtstag eingestellt haben, speichern Sie die Gesichtsinformationen erneut (📖40), oder stellen Sie sicher, dass Datum/Uhrzeit korrekt eingestellt ist (📖147).

Aufnahmen von Movies

Die Angabe der abgelaufenen Zeit ist falsch, oder die Aufnahme wird unterbrochen.

- Formatieren Sie die Speicherkarte in der Kamera, oder verwenden Sie eine für hohe Aufzeichnungsgeschwindigkeiten geeignete Speicherkarte. Auch wenn die Angabe der abgelaufenen Zeit falsch ist, entspricht die Länge der Movies auf der Speicherkarte der Aufnahmezeit (📖149, 190).

[🔴] wird auf dem Bildschirm angezeigt, und die Aufnahme wird automatisch beendet.

Der interne Puffer der Kamera ist fast voll, da die Kamera die Speicherkarte nicht schnell genug beschreiben konnte. Ergreifen Sie eine der folgenden Maßnahmen.

- Führen Sie eine Low-Level-Formatierung der Speicherkarte in der Kamera durch (📖150).
- Verringern Sie die Bildqualität (📖48).
- Verwenden Sie eine für hohe Aufzeichnungsgeschwindigkeiten geeignete Speicherkarte (📖190).

Vergrößern nicht möglich.

- Vergrößerungen sind nicht möglich, wenn Sie Movies in den Modi [📷] (📖58) und [📷] (📖66) aufnehmen.

Motive wirken verzerrt.

- Motive, die sich während der Aufnahme schnell vor der Kamera bewegen, können verzerrt aussehen. Hierbei handelt es sich nicht um eine Funktionsstörung.

Vor Verwendung

Grundlegendes Handbuch

Erweitertes Handbuch

Grundlagen der Kamera

Automatikmodus/Modus Hybrid Auto

Andere Aufnahmemodi

Modus P

Modi Tv, Av und M

Wiedergabemodus

WLAN-Funktionen

Einstellungsmenü

Zubehör

Anhang

Index



Wiedergabe

Wiedergabe nicht möglich.

- Bilder oder Movies können möglicherweise nicht wiedergegeben werden, wenn der Dateiname oder die Ordnerstruktur per Computer geändert wird. Weitere Informationen zu Ordnerstrukturen und Dateinamen finden Sie in der „Software-Bedienungsanleitung“ (📖160).

Die Bild- oder Tonwiedergabe wird gestoppt.

- Verwenden Sie eine Speicherkarte, für die Sie mit dieser Kamera eine Low-Level-Formatierung durchgeführt haben (📖150).
- Unter Umständen wird die Wiedergabe von Movies von Speicherkarten mit geringen Lesegeschwindigkeiten zwischendurch kurz unterbrochen.
- Wenn Movies auf einem Computer mit geringer Leistung abgespielt werden, werden einige Einzelbilder u. U. übersprungen, und es findet möglicherweise keine Tonwiedergabe statt.

Bei der Wiedergabe von Movies wird kein Ton ausgegeben.

- Passen Sie die Lautstärke an (🔊89) wenn Sie die [Stummschaltung] (🔇146) aktiviert haben oder der Ton des Movies zu leise ist.
- Movies, die in den Modi [📷] (📖58) oder [📹] (📖66) aufgenommen wurden, werden ohne Ton wiedergegeben, weil in diesen Modi keine Tonaufnahme erfolgt.

Speicherkarte

Die Speicherkarte wird nicht erkannt.

- Starten Sie die Kamera mit eingesetzter Speicherkarte neu (🔧21).

Computer

Es ist keine Übertragung von Bildern auf einen Computer möglich.

Das Problem kann möglicherweise wie folgt durch eine Reduzierung der Übertragungsgeschwindigkeit gelöst werden, wenn die Kamera über ein Kabel an den Computer angeschlossen ist.

- Drücken Sie die Taste <▶>, um in den Wiedergabemodus zu wechseln. Halten Sie die Taste <MENU> gedrückt, und drücken Sie dann gleichzeitig die Tasten <▲> und <📷>. Drücken Sie im daraufhin angezeigten Bildschirm die Tasten <◀><▶>, um [B] auszuwählen, und drücken Sie dann die Taste <📷>.

Wi-Fi

Das Wi-Fi-Menü kann nicht mit der Taste <▲> aufgerufen werden.

- Das WLAN-Menü ist im Aufnahmemodus nicht verfügbar. Wechseln Sie in den Wiedergabemodus, und versuchen Sie es erneut.
- Im Wiedergabemodus kann in der vergrößerten Anzeige und in der Indexanzeige nicht auf das WLAN-Menü zugegriffen werden. Wechseln Sie in die Einzelbildwiedergabe, und versuchen Sie es erneut. Ebenso ist ein Zugriff auf das WLAN-Menü in der Gruppenwiedergabe oder der nach bestimmten Bedingungen gefilterten Bildwiedergabe nicht möglich. Brechen Sie die Gruppen- oder gefilterte Bildwiedergabe ab.
- Das WLAN-Menü kann nicht aufgerufen werden, während die Kamera über ein Kabel mit einem Drucker, einem Computer oder einem Fernsehgerät verbunden ist. Nehmen Sie das Kabel ab.

Gerät/Ziel kann nicht hinzugefügt werden.

- Insgesamt können der Kamera 20 Elemente mit Verbindungsinformationen hinzugefügt werden. Löschen Sie zuerst nicht benötigte Verbindungsinformationen, bevor Sie neue Geräte/Ziele hinzufügen (📖142).
- Verwenden Sie einen Computer oder ein Smartphone, um Webservices zu registrieren (📖116).
- Wenn Sie ein Smartphone hinzufügen möchten, installieren Sie zuerst die spezielle Anwendung CameraWindow auf Ihrem Smartphone (📖119).
- Wenn Sie einen Computer hinzufügen möchten, installieren Sie zunächst die Software CameraWindow auf Ihrem Computer. Überprüfen Sie außerdem die Umgebung und Einstellungen Ihres Computers und der Wi-Fi-Funktion (📖120, 124).
- Verwenden Sie die Kamera nicht in der Nähe potenzieller WLAN-Signalstörungen wie Mikrowellenöfen, Bluetooth-Geräten und anderen Geräten, die im 2,4-GHz-Band arbeiten.
- Bringen Sie die Kamera näher an das andere Gerät (wie etwa den Zugriffspunkt), mit dem Sie eine Verbindung herstellen möchten, und vergewissern Sie sich, dass sich keine störenden Objekte zwischen den Geräten befinden.

Es kann keine Verbindung zum Zugriffspunkt hergestellt werden.

- Vergewissern Sie sich, dass der Zugriffspunktkanal auf einen Kanal festgelegt ist, der von der Kamera unterstützt wird (📖189). Beachten Sie, dass statt der automatischen Kanalzuweisung empfohlen wird, einen unterstützten Kanal manuell anzugeben.

Vor Verwendung

Grundlegendes Handbuch

Erweitertes Handbuch

Grundlagen der Kamera

Automatikmodus/ Modus Hybrid Auto

Andere Aufnahmemodi

Modus P

Modi Tv, Av und M

Wiedergabemodus

WLAN-Funktionen

Einstellungsmenü

Zubehör

Anhang

Index



Bilder können nicht gesendet werden.

- Das Zielgerät verfügt nicht über ausreichend Speicherplatz. Erweitern Sie den Speicherplatz auf dem Zielgerät, und senden Sie die Bilder erneut.
- Der Schreibschutzschieber der Speicherkarte in der Zielkamera befindet sich in der Position für den Schreibschutz. Schieben Sie den Schreibschutzschieber in die Position ohne Schreibschutz.
- Bilder werden nicht an CANON iMAGE GATEWAY oder andere Webservices gesendet, wenn Sie Bilddateien oder Ordner auf dem Computer verschieben oder umbenennen, der während der Verwendung von Bild-Sync über einen Zugriffspunkt Bilder empfangen hat (139). Vergewissern Sie sich vor dem Verschieben oder Umbenennen dieser Bilddateien oder Ordner auf dem Computer, dass die Bilder bereits an CANON iMAGE GATEWAY oder andere Webservices gesendet wurden.

Die Größe von Bildern kann zum Senden nicht geändert werden.

- Die Größe von Bildern kann nicht auf eine höhere Auflösungseinstellung als die Originalgröße geändert werden.
- Die Größe von Movies kann nicht geändert werden.

Das Senden von Bildern dauert sehr lange./Die WLAN-Verbindung ist unterbrochen.

- Das Senden mehrerer Bilder kann durchaus eine lange Zeit dauern. Versuchen Sie, die Größe von Bildern auf [M2] oder [S] zu ändern, um die Sendezeit zu reduzieren (134).
- Das Senden von Movies kann durchaus eine lange Zeit dauern.
- Verwenden Sie die Kamera nicht in der Nähe potenzieller WLAN-Signalstörquellen wie Mikrowellenöfen, Bluetooth-Geräten und anderen Geräten, die im 2,4-GHz-Band arbeiten. Beachten Sie, dass das Senden von Bildern lange dauern kann, auch wenn [Ti] angezeigt wird.
- Bringen Sie die Kamera näher an das andere Gerät (wie etwa den Zugriffspunkt), mit dem Sie eine Verbindung herstellen möchten, und vergewissern Sie sich, dass sich keine störenden Objekte zwischen den Geräten befinden.

Die WLAN-Verbindungsinformationen sollen vor dem Entsorgen der Kamera bzw. vor der Weitergabe der Kamera an Dritte gelöscht werden.

- Setzen Sie die WLAN-Einstellungen zurück (144).

Bildschirmmeldungen

Gehen Sie wie folgt vor, wenn eine Fehlermeldung angezeigt wird.

Keine Speicherkarte

- Die Speicherkarte wurde u. U. in der falschen Ausrichtung eingesetzt. Setzen Sie die Speicherkarte mit der richtigen Ausrichtung ein (14, 13).

Speicherkarte gesperrt

- Der Schreibschutzschieber der Speicherkarte befindet sich in der gesperrten Position. Bewegen Sie den Schreibschutzschieber in die entsperrte Position (14).

Aufnahme nicht möglich

- Sie haben versucht, eine Aufnahme zu machen, obwohl keine Speicherkarte in der Kamera eingesetzt war. Setzen Sie eine Speicherkarte in der richtigen Ausrichtung ein (14).

Speicherkartenfehler (150)

- Wird die Fehlermeldung auch angezeigt, nachdem Sie eine unterstützte Speicherkarte (12) formatiert und richtig eingesetzt (14) haben, wenden Sie sich an den Canon Kundendienst.

Zu wenig Speicher

- Es gibt nicht genug freien Speicherplatz auf der Karte, um die aufgenommenen Bilder speichern (28, 52, 68, 84) oder bearbeiten zu können (106 – 110). Löschen Sie nicht benötigte Bilder (101), oder setzen Sie eine Speicherkarte mit ausreichend Speicherplatz ein (13).

Akku aufladen (12).

Kein Bild vorhanden

- Es befinden sich keine Aufnahmen auf der Speicherkarte, die wiedergegeben werden können.

Schreibgeschützt! (98)

Nicht identifiziertes Bild/Inkompatibles JPEG/Bild ist zu groß/MOV-Wiederg. nicht möglich/MP4-Wiederg. nicht möglich

- Nicht unterstützte Bilder oder beschädigte Bilder können nicht angezeigt werden.
- Unter Umständen ist es nicht möglich, Bilder wiederzugeben, die per Computer bearbeitet oder deren Namen auf einem Computer geändert wurden, oder die mit anderen Kameras aufgenommen wurden.

Vor Verwendung

Grundlegendes Handbuch

Erweitertes Handbuch

Grundlagen der Kamera

Automatikmodus/Modus Hybrid Auto

Andere Aufnahmemodi

Modus P

Modi Tv, Av und M

Wiedergabemodus

WLAN-Funktionen

Einstellungsmenü

Zubehör

Anhang

Index



Vergrößern nicht möglich!/Keine Wiedergabe mit „Ähnliche Bilder“ möglich/ Drehen unmöglich/Bild nicht veränderbar/Modifizierung nicht möglich/ Category zuordnen unmöglich/Bildauswahl nicht möglich./Keine ID-Info

- Folgende Funktionen sind unter Umständen nicht verfügbar für Bilder, die bereits per Computer bearbeitet oder deren Namen auf einem Computer geändert wurden, oder die mit anderen Kameras aufgenommen wurden. Mit einem Stern (*) gekennzeichnete Funktionen stehen nicht für Movies zur Verfügung.
ID-Info ändern* (🔗95), Vergrößern* (🔗96), Ähnliche Bilder* (🔗97), Drehen* (🔗104), Favoriten (🔗105), Schneiden* (🔗106 – 110), Druckliste* (🔗167) und Fotobuch-Einstellg.* (🔗169).
- Gruppierte Bilder können nicht verarbeitet werden (🔗55, 53, 64).

Ungültiger Auswahlbereich

- Bei der Auswahl eines Bereichs für die Bilderauswahl (🔗100, 103, 168) haben Sie als erstes Bild das letzte Bild ausgewählt oder umgekehrt.

Zu viel ausgewählt

- Für Druckliste (🔗167) oder Fotobuch-Einstellung (🔗169) wurden mehr als 998 Bilder ausgewählt. Wählen Sie 998 oder weniger Bilder aus.
- Die Einstellungen für Druckliste (🔗167) oder Fotobuch-Einstellung (🔗169) konnten nicht ordnungsgemäß gespeichert werden. Verringern Sie die Anzahl der ausgewählten Bilder, und versuchen Sie es erneut.
- Sie haben unter Schützen (🔗98), Löschen (🔗101), Favoriten (🔗105), Druckliste (🔗167) oder Fotobuch-Einstellung (🔗169) mehr als 500 Bilder ausgewählt.

Name falsch!

- Der Ordner konnte nicht erstellt oder Bilder konnten nicht aufgenommen werden, weil die höchstmögliche Ordnernummer (999) für das Speichern von Bildern auf der Karte und die höchstmögliche Bildnummer (9999) für Bilder in Ordnern erreicht wurden. Ändern Sie auf der Registerkarte (🔗) die Option [Datei-Nummer] in [Autom.Rückst] (🔗151), oder formatieren Sie die Speicherkarte (🔗149).

Objektivfehler

- Dieser Fehler kann auftreten, wenn Sie das Objektiv festhalten, während es sich bewegt, oder wenn Sie die Kamera in einer sehr staubigen oder sandigen Umgebung verwenden.
- Wird diese Fehlermeldung häufig angezeigt, kann dies ein Hinweis auf eine beschädigte Kamera sein. Wenden Sie sich in diesem Fall an den Canon Kundendienst.

Kamerafehler gefunden (Fehlernummer)

- Wenn diese Fehlermeldung direkt nach einer Aufnahme angezeigt wird, wurde das Bild möglicherweise nicht gespeichert. Überprüfen Sie das Bild im Wiedergabemodus.
- Wird diese Fehlermeldung häufig angezeigt, kann dies ein Hinweis auf eine beschädigte Kamera sein. Notieren Sie sich in diesem Fall die Fehlernummer (Exx), und wenden Sie sich an den Canon Kundendienst.

Dateifehler

- Korrektes Drucken (🔗163) ist für Fotos aus anderen Kameras oder für Bilder, die mithilfe der Computersoftware geändert wurden, unter Umständen nicht möglich, selbst wenn die Kamera an den Drucker angeschlossen ist.

Druckerfehler

- Prüfen Sie die Papierformateinstellung (🔗165). Wenn diese Fehlermeldung angezeigt wird, obwohl die Einstellung richtig ist, schalten Sie den Drucker aus und wieder ein, und nehmen Sie die Einstellung an der Kamera erneut vor.

Tintenauffangbehälter voll

- Wenden Sie sich an den Canon Kundendienst für Unterstützung zum Austausch des Tintenauffangbehälters.

Vor Verwendung

Grundlegendes
Handbuch

Erweitertes
Handbuch

Grundlagen
der Kamera

Automatikmodus/
Modus Hybrid Auto

Andere
Aufnahmemodi

Modus P

Modi Tv, Av und M

Wiedergabemodus

WLAN-Funktionen

Einstellungsmenü

Zubehör

Anhang

Index



Wi-Fi

Verbindung fehlgeschlagen

- Es wurden keine Zugriffspunkte erkannt. Überprüfen Sie die Zugriffspunkteinstellungen (📖124).
- Es konnte kein Gerät gefunden werden. Schalten Sie die Kamera aus und wieder ein, und versuchen Sie erneut, die Verbindung herzustellen.
- Überprüfen Sie das Gerät, mit dem Sie die Verbindung herstellen möchten, und vergewissern Sie sich, dass es für eine Verbindung bereit ist.

Keinen Zugangspunkt gefunden

- Die WPS-Tasten mehrerer Zugriffspunkte wurden gleichzeitig gedrückt. Versuchen Sie erneut, die Verbindung herzustellen.

Keine Zugangspunkte gefunden

- Überprüfen Sie, ob der Zugriffspunkt eingeschaltet ist.
- Wenn Sie die Verbindung zu einem Zugriffspunkt manuell herstellen, vergewissern Sie sich, dass Sie die korrekte SSID eingegeben haben.

Ungültiges Kennwort/WLAN-Sicherheitseinstell. sind nicht korrekt

- Überprüfen Sie die Sicherheitseinstellungen für den Zugriffspunkt (📖124).

IP-Adressenkonflikt

- Setzen Sie die IP-Adresse zurück, damit sie keine Konflikte mit einer anderen Adresse verursacht.

Verbindung getrennt/Datei(en) nicht empfangen/Senden fehlgeschlagen

- Sie befinden sich möglicherweise in einer Umgebung, in der die WLAN-Signale gestört werden.
- Verwenden Sie die Kamera nicht in der Nähe potenzieller WLAN-Signalstörquellen wie Mikrowellenöfen, Bluetooth-Geräten und anderen Geräten, die im 2,4-GHz-Band arbeiten.
- Bringen Sie die Kamera näher an das andere Gerät (wie etwa den Zugriffspunkt), mit dem Sie eine Verbindung herstellen möchten, und vergewissern Sie sich, dass sich keine störenden Objekte zwischen den Geräten befinden.
- Überprüfen Sie das verbundene Gerät, um sicherzustellen, dass keine Fehler vorliegen.

Senden fehlgeschlagen

Speicherkartenfehler

- Wird die Fehlermeldung auch dann angezeigt, wenn eine formatierte Speicherkarte in der richtigen Ausrichtung eingesetzt wurde, wenden Sie sich an den Canon Kundendienst.

Datei(en) nicht empfangen

Zu wenig Speicher

- Auf der Speicherkarte in der Zielkamera ist nicht genügend Speicherkapazität verfügbar, um Bilder zu empfangen. Löschen Sie Bilder, um Platz auf der Speicherkarte zu schaffen, oder legen Sie eine Speicherkarte mit ausreichend Speicherplatz ein.

Datei(en) nicht empfangen

Speicherkarte gesperrt

- Der Schreibschutzschieber der Speicherkarte in der Kamera, die die Bilder empfangen soll, befindet sich in der Position für den Schreibschutz. Schieben Sie den Schreibschutzschieber in die Position ohne Schreibschutz.

Datei(en) nicht empfangen

Name falsch!

- Wenn die höchste Ordnernummer (999) und die höchste Bildnummer (9999) auf der empfangenden Kamera erreicht wurden, können keine Bilder empfangen werden.

Zu wenig Platz auf Server

- Löschen Sie unnötige Bilder, die Sie auf CANON iMAGE GATEWAY hochgeladen haben, um Platz zu schaffen.
- Speichern Sie die über Bild-Sync (📖139) gesendeten Bilder auf dem Computer.

Netzwerkeinstell. überprüfen

- Vergewissern Sie sich, dass Ihr Computer mit den aktuellen Netzwerkeinstellungen eine Verbindung zum Internet herstellen kann.

Vor Verwendung

Grundlegendes Handbuch

Erweitertes Handbuch

Grundlagen der Kamera

Automatikmodus/Modus Hybrid Auto

Andere Aufnahmemodi

Modus P

Modi Tv, Av und M

Wiedergabemodus

WLAN-Funktionen

Einstellungsmenü

Zubehör

Anhang

Index



Bildschirminformationen

Aufnahme (Informationsanzeige)

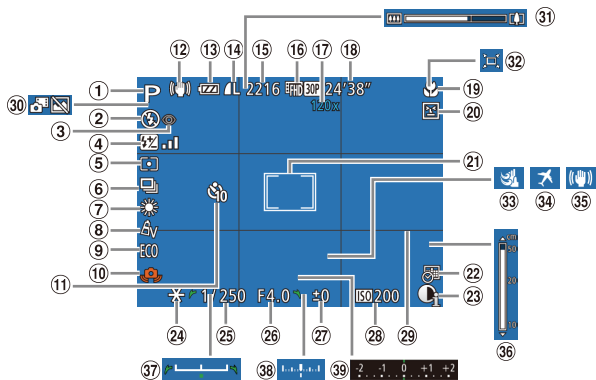

- 1 Aufnahmemodus (118), Szenensymbol (32)
- 2 Blitzmodus (80)
- 3 Rote-Augen-Korrektur (47)
- 4 Blitzbelichtungs-korrektur / Blitzleistung (81, 87)
- 5 Lichtmessverfahren (70)
- 6 Auslösemodus (39, 79)
- 7 Korrektur für Quecksilberdampflampen (47), Weißabgleich (72)
- 8 My Colors (73)
- 9 Eco-Modus (148)
- 10 Verwacklungswarnung (31)
- 11 Selbstauslöser (37)
- 12 IS-Modus-Symbol (33)
- 13 Batterieladestand (178)
- 14 Fotoaufnahme-kompression (82), Auflösung (46)
- 15 Verbleibende Aufnahmen* (190)
- 16 Filmqualität (48)

- 17 Digitalzoom (34), Digital-Telekonverter (75)
- 18 Verbleibende Zeit (190)
- 19 Fokussierbereich (74), AF-Speicherung (79)
- 20 Blinkelwarnung (49)
- 21 AF-Rahmen (76), Rahmen für Spotmessfeld (70)
- 22 Datumsaufdruck (38)
- 23 i-contrast (71)
- 24 AE-Speicherung (70), Blitzbelichtungs-speicherung (81)
- 25 Verschlusszeit (85, 86)
- 26 Blendenwert (85, 86)
- 27 Belichtungs-korrekturstufe (69)
- 28 ISO-Empfindlichkeit (71)
- 29 Gitternetz (48)
- 30 Modus Hybrid Auto (30)
- 31 Zoombalken (28)
- 32 Auto (35)
- 33 Windschutz (31)
- 34 Zeitzone (147)
- 35 Bildstabilisierung (82)
- 36 MF-Anzeige (74)
- 37 Belichtungs-einstellungsbalken (65)
- 38 Belichtungsstufe (86)
- 39 Belichtungs-korrekturbalken (69)

* Gibt im Modus [] die Anzahl verbleibender Aufnahmen an.

Batterieladestand

Auf dem Bildschirm wird ein Symbol oder eine Meldung mit Informationen zum Ladezustand des Akkus angezeigt.

Anzeige	Details
	Ausreichend geladen
	Etwas entladen, aber noch ausreichend
(rot blinkend)	Fast leer; laden Sie den Akku bald auf
[Akku aufladen]	Leer; laden Sie den Akku auf

Vor Verwendung

Grundlegendes Handbuch

Erweitertes Handbuch

Grundlagen der Kamera

Automatikmodus/ Modus Hybrid Auto

Andere Aufnahmemodi

Modus P

Modi Tv, Av und M

Wiedergabemodus

WLAN-Funktionen

Einstellungsmenü

Zubehör

Anhang

Index



Wiedergabe (Detaillierte Informationsanzeige)

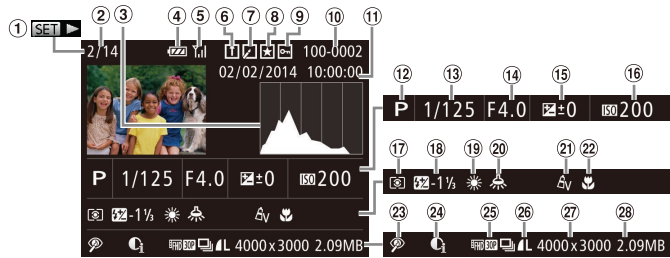

- | | | |
|---|--|---|
| 1 Movies (📖28, 89), Highspeed-Serienbilder HQ (📖64) | 9 Bildschutz (📖98) | 17 Lichtmessverfahren (📖70) |
| 2 Nummer des aktuell angezeigten Bilds/ Gesamtanzahl der Bilder | 10 Ordnernummer – Dateinummer (📖151) | 18 Blitz (📖80), Blitzbelichtungs-korrektur (📖81) |
| 3 Histogramm (📖90) | 11 Datum/Uhrzeit der Aufnahme (📖14) | 19 Weißabgleich (📖72) |
| 4 Batterieladestand (📖178) | 12 Aufnahmemodus (📖180) | 20 Korrektur für Quecksilberdampf-lampen (📖47) |
| 5 WLAN-Signalstärke (📖134) | 13 Verschlusszeit (📖85, 86) | 21 My Colors (📖73, 108), Effekt „Kreative Aufnahme“ (📖53) |
| 6 Bild-Sync (📖139) | 14 Blendenwert (📖85, 86) | 22 Fokussierbereich (📖74) |
| 7 Bildbearbeitung (📖106 – 110), Filmkompression (📖111) | 15 Belichtungs-korrekturstufe (📖69), Belichtungs-einstellungsstufe (📖65) | 23 Rote-Augen-Korrektur (📖47, 109) |
| 8 Favoriten (📖105) | 16 ISO-Empfindlichkeit (📖71) | 24 i-contrast (📖71, 109) |

- | | |
|---|--|
| 25 Filmtagebücher, Gruppenanzeige, Bildqualität (Filme) | 27 Fotoaufnahmen: Auflösung (📖190) Movies: Wiedergabezeit (📖190) |
| 26 Kompression (Bildqualität) / Auflösung, MP4 (Filme) | 28 Dateigröße |



- Einige Informationen werden bei Anzeige von Bildern auf einem Fernseher möglicherweise nicht angezeigt (📖157).

Übersicht über die Filmsteuerung in „Anzeigen“ (📖89)

	Beenden
	Wiedergabe
	Zeitlupe (Drücken Sie die Tasten <<>>, oder drehen Sie das Wahrad <🌀>, um die Wiedergabegeschwindigkeit anzupassen. Es wird kein Ton ausgegeben.)
	Zurückspulen* oder vorheriges Movie (📖112) (Halten Sie die Taste <🌀> gedrückt, um kontinuierlich zurückzuspulen.)
	Vorheriges Bild (Halten Sie die Taste <🌀> gedrückt für einen schnellen Rücklauf.)
	Nächstes Bild (Halten Sie die Taste <🌀> gedrückt für einen schnellen Vorlauf.)
	Vorspulen* oder nächstes Movie (📖112) (Halten Sie die Taste <🌀> gedrückt, um kontinuierlich vorzuspulen.)
	Ändern (📖110)
	Clip löschen (wird nur angezeigt, wenn ein Movie aus einem Filmtagebuch ausgewählt wird (📖112))
	Wird angezeigt, wenn die Kamera an einen PictBridge-kompatiblen Drucker angeschlossen ist (📖163).

* Zeigt das Bild ca. 4 Sekunden vor bzw. nach dem aktuellen Bild an.



- Während der Moviewiedergabe können Sie mit den Tasten <<>> vor- und zurückspulen (oder zum vorherigen oder nächsten Movie wechseln).

Vor Verwendung

Grundlegendes Handbuch

Erweitertes Handbuch

Grundlagen der Kamera

Automatikmodus/ Modus Hybrid Auto

Andere Aufnahmemodi

Modus P

Modi Tv, Av und M

Wiedergabemodus

WLAN-Funktionen

Einstellungsmenü

Zubehör

Anhang

Index



Aufnahme-Registerkartenmenü

Funktion	Aufnahmemodus										SCN										[Icons]																			
	M	Av	Tv	P	LIVE	[Icon]	AUTO	[Icon]	[Icon]	[Icon]	[Icon]	[Icon]	[Icon]	[Icon]	[Icon]	[Icon]	[Icon]	[Icon]	[Icon]	[Icon]	[Icon]	[Icon]	[Icon]	[Icon]	[Icon]	[Icon]	[Icon]	[Icon]	[Icon]	[Icon]	[Icon]	[Icon]	[Icon]	[Icon]	[Icon]	[Icon]	[Icon]	[Icon]	[Icon]	
AF-Rahmen (76)																																								
Gesicht/AiAF*1	O	O	O	O	O	O	O	O	-	O	O	O	O	O	O	O	O	O	-	-	-	O	O	O	O	O	O	O	O	O	O	O	O	O	O	O	O			
Verfolg. AF	O	O	O	O	O	-	-	-	O	O	-	-	-	O	-	O	O	-	-	-	-	-	O	O	O	-	-	-	-	-	-	-	-	-	-	-	-			
Mitte	O	O	O	O	O	-	-	-	O	O	-	-	-	O	-	O	O	O	O	O	O	O	O	O	O	O	O	O	O	O	O	O	O	O	O	O	O	O		
AF-Feld Größe (76)*2																																								
Normal	O	O	O	O	O	-	-	-	-	O	-	-	-	O	-	O	O	-	O	-	O	O	O	O	O	O	O	O	O	O	O	O	O	O	O	O	O			
Klein	O	O	O	O	O	-	-	-	-	O	-	-	-	O	-	O	O	-	O	-	O	O	O	O	O	O	O	O	O	O	O	O	O	O	O	O	O	O		
Digitalzoom (34)																																								
Standard	O	O	O	O	O	O	O	-	O	O	O	O	O	-	-	-	O	O	-	-	-	-	-	-	-	-	-	-	-	-	-	-	-	-	-	-	-			
Aus	O	O	O	O	O	O	O	O	O	O	O	O	O	O	O	O	O	O	O	O	O	O	O	O	O	O	O	O	O	O	O	O	O	O	O	O	O	O	O	
1.6x/2.0x	O	O	O	O	O	-	-	-	-	-	-	-	-	-	-	-	-	-	-	-	-	-	-	-	-	-	-	-	-	-	-	-	-	-	-	-	-	-		
AF-Feld Lupe (49)																																								
An	O	O	O	O	O	-	O	O	-	O	O	O	O	O	-	O	O	-	-	-	-	-	-	O	O	O	-	-	-	-	-	-	-	-	-	-	-	-		
Aus	O	O	O	O	O	O	O	O	O	O	O	O	O	O	O	O	O	O	O	O	O	O	O	O	O	O	O	O	O	O	O	O	O	O	O	O	O	O	O	
Servo AF (78)																																								
An	O	O	O	O	O	-	-	-	O	O	-	-	-	-	-	O	O	-	-	-	-	-	-	O	O	O	-	-	-	-	-	-	-	-	-	-	-	-		
Aus	O	O	O	O	O	O	*3	O	-	O	O	O	O	O	O	O	O	O	O	O	O	O	O	O	O	O	O	O	O	O	O	O	O	O	O	O	O	O	O	
Kontinuierl. AF (78)																																								
An	O	O	O	O	O	O	O	O	O	O	O	O	O	O	O	O	O	-	O	-	O	O	O	O	O	O	O	O	O	O	O	O	O	O	O	O	O	O	O	
Aus	O	O	O	O	O	-	-	-	-	O	-	-	-	-	O	O	O	O	O	O	O	O	O	O	O	O	O	O	O	O	O	O	O	O	O	O	O	O	O	O
AF-Hilfslicht (50)																																								
An	O	O	O	O	O	O	O	O	-	O	O	O	O	O	O	O	O	O	-	O	O	O	O	O	O	O	O	O	O	O	O	O	O	O	O	O	O	O	O	
Aus	O	O	O	O	O	O	O	O	O	O	-	O	O	O	O	O	O	O	O	O	O	O	O	O	O	O	O	O	O	O	O	O	O	O	O	O	O	O	O	O
MF-Fokus Lupe (75)																																								
Aus	O	O	O	O	O	O	O	O	O	O	O	O	O	O	O	O	O	O	O	O	O	O	O	O	O	O	O	O	O	O	O	O	O	O	O	O	O	O	O	O
2x/4x	O	O	O	O	O	-	-	-	-	O	-	-	-	-	O	-	O	-	-	-	-	-	-	O	O	O	-	-	-	-	-	-	-	-	-	-	-	-	-	

*1 Falls Gesichter nicht erkannt werden, weicht die Funktionsweise je nach Aufnahmemodus ab.

O Verfügbar oder automatisch eingestellt. – Nicht verfügbar.

*2 Verfügbar, wenn der AF-Rahmen auf [Mitte] eingestellt ist.

*3 [An], wenn eine Bewegung des Motivs im Modus [AUTO] erkannt wird.

Vor Verwendung

Grundlegendes Handbuch

Erweitertes Handbuch

Grundlagen der Kamera

Automatikmodus/ Modus Hybrid Auto

Andere Aufnahmemodi

Modus P

Modi Tv, Av und M

Wiedergabemodus

WLAN-Funktionen

Einstellungsmenü

Zubehör

Anhang

Index



⚙️ Einstellungen-Registerkartenmenü

Eintrag	Siehe Seite	Eintrag	Siehe Seite
Stummschaltung	📖146	Datei-Nummerierung	📖151
Lautstärke	📖146	Ordner anlegen	📖151
Tipps & Tricks	📖146	Maßeinheiten	📖151
Datum/Uhrzeit	📖14	Videosystem	📖159
Zeitzone	📖147	Strg. über HDMI	📖158
Obj.einfahren	📖147	WLAN-Einstellungen	📖113
Eco-Modus	📖148	Verbindungstaste des Geräts	📖139
Stromsparmodus	📖21, 148	Anzeige Zertifizierungs-Logo	📖152
LCD-Helligkeit	📖149	Sprache 	📖16
Startbild	📖149	Grundeinstell.	📖152
Formatieren	📖149, 150		

▶️ Wiedergabe-Registerkartenmenü

Eintrag	Siehe Seite	Eintrag	Siehe Seite
Filmt.b. aufl./wied.g.	📖92	Größe anpassen	📖106
Diaschau	📖96	My Colors	📖108
Löschen	📖101	Gesichts-ID-Info	📖92
Schützen	📖98	Übergangseffekt	📖90
Drehen	📖104	Indeeffekt	📖93
Favoriten	📖105	Anz. scrollen	📖90
Fotobuch-Einstellg.	📖169	Bilder gruppier.	📖94
i-contrast	📖109	Autom. Drehen	📖105
Rote-Augen-Korrektur	📖109	Wiedergabe	📖90
Ausschnitt	📖107		

📄 Druck-Registerkartenmenü

Eintrag	Siehe Seite	Eintrag	Siehe Seite
Drucken	–	Auswahl aller Bilder	📖168
Wahl Bilder & Anzahl	📖167	Auswahl löschen	📖169
Bereich wählen	📖168	Druckeinstellungen	📖167

Vor Verwendung

Grundlegendes Handbuch

Erweitertes Handbuch

Grundlagen der Kamera

Automatikmodus/ Modus Hybrid Auto

Andere Aufnahmemodi

Modus P

Modi Tv, Av und M

Wiedergabemodus

WLAN-Funktionen

Einstellungsmenü

Zubehör

Anhang

Index



Wiedergabemodus – Menü FUNC.

Eintrag	Siehe Seite	Eintrag	Siehe Seite
Drehen	104	Movie abspielen	89
Schützen	98	Verlinkt. Filmt.b. wied.g.	91, 92
Favoriten	105	Ähnliche Bilder	97
Drucken	163	Bildsuche	93
Gruppenanzeige	94	Diaschau	96

Vorsichtsmaßnahmen bei der Handhabung

- Diese Kamera ist ein hochpräzises elektronisches Gerät. Lassen Sie sie nicht fallen, und setzen Sie sie keinen starken Stößen aus.
- Halten Sie die Kamera aus der unmittelbaren Umgebung von Magneten und anderen Geräten fern, die starke elektromagnetische Felder erzeugen, da dies zu Fehlfunktionen oder zum Verlust von Bilddaten führen kann.
- Gelangen Wassertropfen oder Staubpartikel auf die Kamera oder den Bildschirm, wischen Sie sie mit einem trockenen, weichen Lappen wie z. B. einem Brillenreinigungstuch ab. Vermeiden Sie starkes Reiben oder übermäßige Krafteinwirkung.
- Verwenden Sie zum Reinigen der Kamera oder des Bildschirms niemals Reinigungsmittel mit organischen Lösungsmitteln.
- Entfernen Sie Staub mit einem Blaspinsel vom Objektiv. Wenden Sie sich bei hartnäckigem Schmutz an den Canon Kundendienst.
- Zur Vermeidung von Kondensation in der Kamera nach plötzlichen Temperaturänderungen (wenn die Kamera aus einer kalten in eine warme Umgebung gebracht wird) legen Sie die Kamera in einen wasserdichten, wiederverschließbaren Kunststoffbeutel, und lassen Sie sie sich langsam an die neue Umgebungstemperatur anpassen, bevor Sie sie aus dem Beutel entnehmen.
- Stellen Sie den Einsatz der Kamera sofort ein, falls sich Kondenswasser gebildet hat. Anderenfalls kann die Kamera beschädigt werden. Entnehmen Sie den Akku und die Speicherkarte, und warten Sie, bis die Feuchtigkeit verdunstet ist, bevor Sie die Kamera wieder verwenden.
- Vor einer längeren Lagerung des Akkus sollte dessen Restladung verbraucht werden. Nehmen Sie den Akku dann aus der Kamera, und lagern Sie ihn in einem Kunststoffbeutel oder einem vergleichbaren Behälter. Das Aufbewahren eines nur teilweise entladenen Akkus über längere Zeit (ca. ein Jahr) kann sich nachteilig auf seine Lebensdauer oder Leistung auswirken.

Vor Verwendung

Grundlegendes Handbuch

Erweitertes Handbuch

Grundlagen der Kamera

Automatikmodus/Modus Hybrid Auto

Andere Aufnahmemodi

Modus P

Modi Tv, Av und M

Wiedergabemodus

WLAN-Funktionen

Einstellungsmenü

Zubehör

Anhang

Index



Technische Daten

Effektive Anzahl der Pixel (Max.)	Ca. 16.1 Mio. Pixel
Brennweite des Objektivs	30x Zoom: 4,5 (W) – 135,0 (T) mm (Äquivalent zu Kleinbild: 25 (W) – 750 (T) mm)
LCD-Monitor	7,5 cm (3,0 Zoll) TFT-LCD-Farbmonitor Effektive Anzahl der Pixel: Ca. 922.000
Dateiformat	Kompatibel mit dem Design rule for Camera File system und DPOF (Version 1.1)
Datentyp	Fotoaufnahmen: Exif 2.3 (JPEG) Movies: MP4 (Video: MPEG-4 AVC/H.264; Audio: MPEG-4 AAC-LC (Stereo))
Schnittstelle	Hi-Speed USB HDMI-Ausgang Analoger Audioausgang (Stereo) Analoger Videoausgang (NTSC/PAL)
Stromversorgung	Akku NB-6LH Netzadapter ACK-DC40
Abmessungen (gemäß CIPA-Richtlinien)	112,7 x 65,8 x 34,8 mm
Gewicht (gemäß CIPA-Richtlinien)	Ca. 269 g (einschließlich Akku und Speicherkarte) Ca. 245 g (nur Kameragehäuse)

Wi-Fi

Standards	IEEE 802.11b/g/n* * Nur 2,4-GHz-Band
Übertragungsmethoden	OFDM-Modulation (IEEE 802.11g/n) DSSS-Modulation (IEEE 802.11b)
Verbindungsmodi	Infrastrukturmodus*1, Ad-hoc-Modus*2 *1 Unterstützt Wi-Fi Protected Setup *2 Wi-Fi Certified IBSS

Unterstützte Kanäle	1 – 11 (PC2091/PC2093) oder 1 – 13 (PC2047) Modellnummern in Klammern (194)
Sicherheit	WEP, WPA-PSK (AES/TKIP), WPA2-PSK (AES/TKIP)

Brennweite des Digitalzooms (äquivalent zu Kleinbild)

Digitalzoom [Standard]	25 – 3.000 mm (Repräsentiert die kombinierte Brennweite des optischen und des digitalen Zooms.)
Digital-Telekonverter 1.6x	40,0 – 1.200,0 mm
Digital-Telekonverter 2.0x	50,0 – 1.500,0 mm

Anzahl der Aufnahmen/Aufnahmedauer, Wiedergabedauer

Anzahl der Aufnahmen	ca. 250
Eco-Modus Ein	ca. 360
Movieaufzeichnungszeit*1	ca. 40 Minuten
Reihenaufnahme*2	ca. 1 Stunde 10 Minuten
Wiedergabezeit	ca. 4 Stunden

*1 Zeit basierend auf den Standardkameraeinstellungen bei Verwendung normaler Funktionen, wie Aufnehmen, Anhalten, Ein- und Ausschalten der Kamera und Zoomen.
*2 Verfügbare Zeit bei mehrfacher Aufnahme der maximalen Movielänge (bis Aufnahme automatisch endet).

- Die Anzahl der möglichen Aufnahmen basiert auf den Messrichtlinien der Camera & Imaging Products Association (CIPA).
- Unter bestimmten Aufnahmebedingungen kann die Anzahl der Aufnahmen und die Aufnahmedauer geringer als oben angegeben sein.
- Anzahl der Aufnahmen/Aufnahmedauer bei vollständig aufgeladenem Akku.

Vor Verwendung

Grundlegendes Handbuch

Erweitertes Handbuch

Grundlagen der Kamera

Automatikmodus/Modus Hybrid Auto

Andere Aufnahmemodi

Modus P

Modi Tv, Av und M

Wiedergabemodus

WLAN-Funktionen

Einstellungsmenü

Zubehör

Anhang

Index



Verschlusszeit

[AUTO]-Modus, automatisch eingestellter Bereich	1 – 1/3200 Sek.
Verfügbare Werte im Modus [Tv] (Sek.)	15, 13, 10, 8, 6, 5, 4, 3.2, 2.5, 2, 1.6, 1.3, 1, 0.8, 0.6, 0.5, 0.4, 0.3, 1/4, 1/5, 1/6, 1/8, 1/10, 1/13, 1/15, 1/20, 1/25, 1/30, 1/40, 1/50, 1/60, 1/80, 1/100, 1/125, 1/160, 1/200, 1/250, 1/320, 1/400, 1/500, 1/640, 1/800, 1/1000, 1/1250, 1/1600, 1/2000, 1/2500, 1/3200

Zeitautomatik

f/Anzahl	f/3.2 – f/8.0 (W), f/6.9 – f/8.0 (T)
Verfügbare Werte im Modus [Av]*	f/3.2, f/3.5, f/4.0, f/4.5, f/5.0, f/5.6, f/6.3, f/6.9, f/7.1, f/8.0

* Je nach Zoomposition sind einige Blendenwerte unter Umständen nicht verfügbar.

Akku NB-6LH

Typ:	Wiederaufladbarer Lithium-Ionen-Akku
Nennspannung:	3,7 V Gleichspannung
Nennkapazität:	1.060 mAh
Ladezyklen:	ca. 300 mal
Betriebstemperaturen:	0 – 40 °C
Abmessungen:	34,4 x 41,8 x 6,9 mm
Gewicht:	ca. 22 g

Akkuladegerät CB-2LY/CB-2LYE

Nenningangsleistung:	100 – 240 V Wechselspannung (50/60 Hz), 0,085 A (100 V) – 0,05 A (240 V)
Nennausgangsleistung:	4,2 V Gleichspannung, 0,7 A
Ladezeit:	ca. 2 Std. (bei Verwendung von NB-6LH)
Ladeanzeige:	Lädt: Orange/Vollständig geladen: Grün (System mit zwei Anzeigen)
Betriebstemperaturen:	0 – 40 °C

Vor Verwendung

Grundlegendes
Handbuch

Erweitertes
Handbuch

Grundlagen
der Kamera

Automatikmodus/
Modus Hybrid Auto

Andere
Aufnahmemodi

Modus P

Modi Tv, Av und M

Wiedergabemodus

WLAN-Funktionen

Einstellungsmenü

Zubehör

Anhang

Index



Index

A	B
AE-Speicherung 70	Batterien/Akku → Datum/Uhrzeit (Speicherbatterie) Stromsparmmodus 21
AF-Rahmen 76	Bearbeiten oder Löschen von Verbindungsinformationen 142
AF-Speicherung 79	Belichtung AE-Speicherung 70 Blitzbelichtungsspeicherung 81 Korrektur 69
Ähnliche Bilder 97	Bilder Anzeigedauer 51 Löschen 101 Schützen von Bildern 98 Wiedergabe → Anzeigen Bilder mit Sepia-Farbtönen 73
Akku Aufladen 12 Eco-Modus 148 Level 178 Stromsparmmodus 21	Bildqualität → Kompressionsgrad (Bildqualität)
Akkuladegerät 2, 156	Bildschirm Menü → Menü FUNC., Menü Spracheinstellung 16 Symbole 178, 179
Anpassen der Bildgröße 106	Bildstabilisierung 82
Anschluss 157, 159, 163	Bild-Sync 139
Anzeige auf einem Fernsehgerät 157	Bildwirkung - Live (Aufnahmemodus) 54
Anzeigen 18	Blinzel-Timer (Aufnahmemodus) 62
Ähnliche Bilder 97	Blinzelwarnung 49
Anzeige auf einem Fernsehgerät 157	Blitz An 80 Blitzbelichtungskorrektur 81 Deaktivieren des Blitzes 80 Langzeitsynchronisierung 80
Bildsuche 93	Blitzbelichtungsspeicherung 81
Diaschau 96	Breitbild (Auflösung) 46
Einzelbildwiedergabe 18	
Indexanzeige 93	
Vergrößerte Anzeige 96	
Auflösung (Bildgröße) 46	
Aufnahme Aufnahmeinformationen 178 Datum/Uhrzeit der Aufnahme → Datum/Uhrzeit	
Auslösemodus 79	
Ausschnitt 107, 164	
Automatikmodus (Aufnahmemodus) 16, 28	
Av (Aufnahmemodus) 85	
AV-Kabel 159	

C
CameraWindow (Computer) 121, 160
CameraWindow (Smartphone) 119
CANON IMAGE GATEWAY 114, 116
Custom Weißabgleich 72

D
Datei-Nummerierung 151
Datum/Uhrzeit Ändern 15 Einstellungen 14 Hinzufügen von Datumsaufdrucken 38 Speicherbatterie 15 Zeitzone 147
DC-Kuppler 159
Diaschau 96
Digital-Telekonverter 75
Digitalzoom 34
DPOF 167
Drehen von Bildern 104
Drucken 163

E
Eco-Modus 148
Eye-Fi-Karten 2

F
Farbe (Weißabgleich) 72
Farbverstärkung (Aufnahmemodus) 57
Favoriten 105
Fehlerbehebung 172
Fehlermeldungen 175
Feuerwerk (Aufnahmemodus) 56
Fisheye-Effekt (Aufnahmemodus) 58

Fokussierbereich Makro 74 Manueller Fokus 74
Fokussierung AF-Feld Lupe 49 AF-Rahmen 76 AF-Speicherung 79 MF Peaking 75 Servo AF 78
Fotobuch-Einstellung 169
FUNC.-Menü Grundlegende Funktionen 23 Tabelle 182, 188

G
Gesicht/AiAF (AF-Rahmenmodus) 76
Gesichtserkennung 40
Gesichts-Timer (Aufnahmemodus) 63
Gitternetz 48
GPS 91
GPS-Informationsanzeige 91
Grundeinstellungen 152

H
Handschlaufe → Schlaufe
Haushaltssteckdose 159
HDMI-Kabel 157
Herstellen einer Verbindung ohne Zugriffspunkt 129
Herstellen einer Verbindung über einen Zugriffspunkt 124
Highspeed-Serienbilder HQ (Aufnahmemodus) 64
Hybrid Auto (Aufnahmemodus) 30

Vor Verwendung

Grundlegendes Handbuch

Erweitertes Handbuch

Grundlagen der Kamera

Automatikmodus/Modus Hybrid Auto

Andere Aufnahmemodi

Modus P

Modi Tv, Av und M

Wiedergabemodus

WLAN-Funktionen

Einstellungsmenü

Zubehör

Anhang

Index



I	
i-contrast.....	71, 109
iFrame-Film (Movie-Modus)	66
Intelligente Aufnahme (Aufnahmemodus)	61
ISO-Empfindlichkeit.....	71

K	
Kamera	
Grundeinstellungen.....	152
Kamera als Zugriffspunkt, Modus.....	129
Kompressionsgrad (Bildqualität).....	82
Kontrollleuchte.....	26
Korrektur für Quecksilberdampf lampen.....	47
Kreative Aufnahme (Aufnahmemodus).....	53
Kreative Filter (Aufnahmemodus).....	57

L	
Lächeln (Aufnahmemodus)	61
Lampe.....	50
Lichtmessverfahren	70
Lieferumfang.....	2
Löschen.....	101

M	
Makro (Fokussierbereich).....	74
Manueller Fokus (Fokussierbereich)	74
M (Aufnahmemodus)	86
Menü	
Grundlegende Funktionen	24
Tabelle.....	180
Miniatureffekt (Aufnahmemodus)	58
Mitte (AF-Rahmenmodus)	76
Monochrome (Aufnahmemodus).....	60

Movies	
Aufzeichnungszeit.....	190
Bildqualität (Auflösung/Bildfrequenz).....	46, 48, 67
Schneiden.....	110
My Colors	73, 108

N	
Nachtaufnahmen ohne Stativ (Aufnahmemodus).....	56
Netzadapter.....	156, 159

P	
P (Aufnahmemodus).....	69
PictBridge	156, 163
Porträt (Aufnahmemodus)	55
Postereffekt (Aufnahmemodus).....	57
Programm-AE.....	69

R	
Reihenaufnahme	79
Highspeed-Serienbilder HQ (Aufnahmemodus)	64
Reisen mit der Kamera	147
Remote-Aufnahme	141
Rote-Augen-Korrektur	47, 109

S	
Schärfenspeicher.....	76
Schlaufe.....	2, 12
Schnee (Aufnahmemodus).....	56
Schneiden	
Anpassen der Bildgröße	106
i-contrast	109
My Colors.....	108
Rote-Augen-Korrektur.....	109
Zuschneiden	107

Schützen von Bildern.....	98
Schwarzweißbilder	73
SD/SDHC/SDXC-Speicherkarten → Speicherkarten	
Seitenverhältnis	46
Selbstausröser	37
2-Sekunden-Selbstausröser.....	37
Blinzel-Timer (Aufnahmemodus)	62
Einstellen des Selbstausröser	38
Gesichts-Timer (Aufnahmemodus)	63
Senden von Bildern	133
Senden von Bildern an eine andere Kamera.....	116
Senden von Bildern an einen Computer.....	115
Senden von Bildern an einen Drucker	116
Senden von Bildern an ein Smartphone	115
Senden von Bildern an Webservices.....	114
Servo AF	78
Software	
Installation.....	121
Speichern von Bildern auf einem Computer	136, 161
Speicherkarten	2
Aufzeichnungszeit.....	190
Speichern von Bildern auf einem Computer	136, 161
Spielzeugkamera (Aufnahmemodus).....	59
Spracheinstellung	16
Standardeinstellungen → Grundeinstellungen	
Stereo-AV-Kabel	156, 157, 159
Stromsparmmodus	21

Stromversorgung.....	156
→ Akku	
→ Netzadapter	
Suchen	93
Superzeitlupe-Movie (Moviemodus).....	66

T	
Töne	146
Tv (Aufnahmemodus).....	85

U	
Uhrzeit	26

V	
Verbindungstaste des Geräts	137
Verfolg. AF	77
Vergrößerte Anzeige.....	96

W	
Weichzeichner (Aufnahmemodus)	60
Weißabgleich (Farbe).....	72
Weißabgleich für mehrere Bereiche	47
Wenig Licht (Aufnahmemodus)	56
Wiedergabe → Anzeigen	
WLAN-Funktionen	113
WLAN-Menü.....	123

Z	
Zeitzone.....	147
Zoom	17, 28, 34
Zoomrahmen-Assistent	35
Zubehör	156

Vor Verwendung
Grundlegendes Handbuch
Erweitertes Handbuch
Grundlagen der Kamera
Automatikmodus/ Modus Hybrid Auto
Andere Aufnahmemodi
Modus P
Modi Tv, Av und M
Wiedergabemodus
WLAN-Funktionen
Einstellungsmenü
Zubehör
Anhang
Index



WLAN-Sicherheitshinweise

- Die Modellnummer der Kamera lautet PC2091/PC2093/PC2047. Zur Ermittlung Ihres Modells überprüfen Sie den Aufkleber an der Unterseite der Kamera auf eine Nummer, die mit *PC* beginnt. Das integrierte WLAN-Modulmodell ist unten aufgeführt.

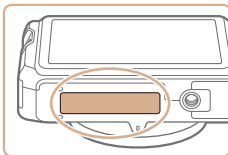

Kaufland/-region	WLAN-Modulmodell
USA, Kanada	WM224
Andere	WM223

- Länder und Regionen, in denen die WLAN-Nutzung zugelassen ist
 - Die Verwendung von WLAN ist in manchen Ländern und Regionen verboten, und die rechtswidrige Nutzung ist möglicherweise gemäß staatlichen oder lokalen Vorschriften strafbar. Um einen Verstoß gegen die WLAN-Vorschriften zu vermeiden, besuchen Sie die Website von Canon und prüfen Sie, wo die Nutzung erlaubt ist. Beachten Sie, dass Canon für Probleme, die aus der Nutzung von WLAN in anderen Ländern und Regionen entstehen, nicht zur Verantwortung gezogen werden kann.
- Die folgenden Aktionen können rechtliche Sanktionen nach sich ziehen:
 - Ändern oder Manipulieren des Produkts
 - Entfernen der Zertifizierungsetiketten vom Produkt
- Gemäß Devisen- und Außenhandelsvorschriften ist eine Exporterlaubnis (oder Serviceübertragungserlaubnis) der japanischen Regierung erforderlich, um strategische Ressourcen oder Services (einschließlich dieses Produkts) aus Japan zu exportieren.
- Da dieses Produkt amerikanische Verschlüsselungssoftware enthält, unterliegt es den U.S. Export Administration Regulations und kann nicht an ein Land exportiert oder in ein Land gebracht werden, dem ein US-Handelsembargo auferlegt wurde.

- Notieren Sie die verwendeten WLAN-Einstellungen. Die in diesem Produkt gespeicherten WLAN-Einstellungen können durch einen falschen Betrieb des Produkts, durch Auswirkungen von Funkwellen oder statischer Elektrizität oder durch Versehen oder Fehlfunktionen geändert oder gelöscht werden. Deshalb sollten Sie die WLAN-Einstellungen vorsichtshalber unbedingt notieren. Beachten Sie, dass Canon keinerlei Haftung für unmittelbare oder mittelbare Schäden oder Ertragsverluste übernimmt, die aus einer Verschlechterung oder aus fehlender Verfügbarkeit von Inhalten entstehen.
- Wenn Sie dieses Produkt an eine andere Person übergeben, es entsorgen oder zur Reparatur einsenden, notieren Sie die WLAN-Einstellungen und setzen Sie das Produkt gegebenenfalls auf die Standardeinstellungen zurück (Einstellungen löschen).
- Canon leistet keinen Ersatz für Schäden, die aus Verlust oder Diebstahl des Produkts erwachsen. Canon übernimmt keinerlei Haftung für Schäden oder Verluste, die aus einem nicht autorisierten Zugriff oder der Verwendung der in diesem Produkt registrierten Zielgeräte aufgrund Verlusts oder Diebstahls dieses Produkts erwachsen.
- Verwenden Sie das Produkt gemäß den Anweisungen in diesem Handbuch. Verwenden Sie die WLAN-Funktion des Produkts gemäß den in diesem Handbuch dargestellten Richtlinien. Canon übernimmt keinerlei Haftung für Schäden oder Verluste, wenn die Funktion und das Produkt auf andere als die in diesem Handbuch beschriebene Weise verwendet werden.
- Verwenden Sie die WLAN-Funktion dieses Produkts nicht in der Nähe von medizinischen oder anderen elektrischen Geräten. Die Verwendung der WLAN-Funktion in der Nähe medizinischer oder anderer elektronischer Geräte kann deren Funktionsweise beeinträchtigen.

Vor Verwendung

Grundlegendes Handbuch

Erweitertes Handbuch

Grundlagen der Kamera

Automatikmodus/Modus Hybrid Auto

Andere Aufnahmemodi

Modus P

Modi Tv, Av und M

Wiedergabemodus

WLAN-Funktionen

Einstellungsmenü

Zubehör

Anhang

Index



Sicherheitshinweise zu Funkwellenstörungen

- Dieses Produkt empfängt möglicherweise Störungen von anderen Geräten, die Funkwellen ausgeben. Um Störungen zu vermeiden, verwenden Sie dieses Produkt so weit wie möglich von solchen Geräten entfernt, oder vermeiden Sie, solche Geräte gleichzeitig mit diesem Produkt zu verwenden.

Complies with
IDA Standards
DB00671

Dieses Produkt wird mit dem WLAN-Modul installiert, das gemäß den von IDA Singapore definierten Standards zertifiziert ist.

Sicherheitsvorkehrungen

Da WLAN Funkwellen für die Übertragung von Signalen verwendet, sind strengere Sicherheitsvorkehrungen als bei der Verwendung eines LAN-Kabels erforderlich.

Bedenken Sie bei Verwendung von WLAN die folgenden Aspekte.

- Verwenden Sie nur Netzwerke, für deren Verwendung Sie autorisiert sind. Dieses Produkt sucht nach WLAN-Netzwerken in der Nähe und zeigt die Ergebnisse auf dem Bildschirm an. Möglicherweise werden auch Netzwerke angezeigt, für deren Verwendung Sie nicht autorisiert sind (unbekannte Netzwerke). Bereits der Versuch, eine Verbindung zu solchen Netzwerken herzustellen oder diese zu nutzen, kann als unberechtigter Zugriff betrachtet werden. Stellen Sie sicher, dass Sie nur Netzwerke verwenden, für deren Verwendung Sie autorisiert sind, und versuchen Sie nicht, eine Verbindung zu anderen unbekanntem Netzwerken herzustellen.

Wenn Sicherheitseinstellungen nicht korrekt festgelegt wurden, können die folgenden Probleme auftreten.

- Überwachung der Übertragung
Böswillige Dritte können WLAN-Übertragungen überwachen und versuchen, die von Ihnen gesendeten Daten abzufangen.
- Nicht autorisierter Netzwerkzugriff
Dritte mit boshaften Absichten können unberechtigt Zugriff auf das von Ihnen verwendete Netzwerk erlangen, um Informationen zu stehlen, zu ändern oder zu zerstören. Darüber hinaus können Sie Opfer anderer nicht autorisierter Zugriffe werden, darunter Imitation (bei der eine Person eine Identität annimmt, um Zugriff auf nicht autorisierte Informationen zu erhalten) oder Sprungbrettangriffe (bei denen eine Person einen nicht autorisierten Zugriff auf Ihr Netzwerk als Sprungbrett nutzt, um seine Spuren zu verdecken, wenn sie in andere System eindringt).

Um diese Art von Netzwerkproblemen zu verhindern, müssen Sie Ihr WLAN-Netzwerk sorgfältig schützen.

Verwenden Sie die WLAN-Funktion dieser Kamera nur, wenn Sie sich über die WLAN-Sicherheit ausreichend informiert haben, und wägen Sie stets Risiko und Komfort beim Anpassen der Sicherheitseinstellungen ab.



Die Kamera kann die Bilder über WLAN auf einem PictBridge-kompatiblen Drucker ausdrucken. Die technischen PictBridge-Standards machen es möglich, Digitalkameras, Drucker und andere Geräte direkt miteinander zu verbinden. Darüber hinaus ermöglicht ein neuer Standard mit der Bezeichnung „DPS over IP“ PictBridge-Verbindungen in Netzwerkumgebungen, und die Kamera ist außerdem kompatibel mit diesem Standard.

VORSICHT

ES BESTEHT DIE GEFAHR EINER EXPLOSION, WENN EIN FALSCHER AKKUTYP VERWENDET WIRD.
VERBRAUCHTE AKKUS SIND ENTSPRECHEND DEN ÖRTLICHEN BESTIMMUNGEN ZU ENTSORGEN.

Vor Verwendung

Grundlegendes
Handbuch

Erweitertes
Handbuch

Grundlagen
der Kamera

Automatikmodus/
Modus Hybrid Auto

Andere
Aufnahmemodi

Modus P

Modi Tv, Av und M

Wiedergabemodus

WLAN-Funktionen

Einstellungsmenü

Zubehör

Anhang

Index



Marken und Lizenzierung

- Microsoft und Windows sind Marken oder eingetragene Marken der Microsoft Corporation in den USA und/oder anderen Ländern.
- Macintosh und Mac OS sind Marken von Apple Inc., die in den USA und anderen Ländern eingetragen sind.
- App Store, iPhone und iPad sind Marken von Apple Inc.
- Das SDXC-Logo ist eine Marke von SD-3C, LLC.
- HDMI, das HDMI-Logo und High-Definition Multimedia Interface sind Marken oder eingetragene Marken von HDMI Licensing, LLC.
- Das iFrame-Logo und das iFrame-Symbol sind Marken von Apple Inc.
- Wi-Fi®, Wi-Fi Alliance®, WPA™, WPA2™ und Wi-Fi Protected Setup™ sind Marken oder eingetragene Marken der Wi-Fi Alliance.
- Das N-Symbol ist eine Marke oder eingetragene Marke von NFC Forum, Inc. in den USA und anderen Ländern.
- Alle anderen Marken sind Eigentum der jeweiligen Rechtsinhaber.
- Dieses Gerät enthält von Microsoft lizenzierte exFAT-Technologie.
- This product is licensed under AT&T patents for the MPEG-4 standard and may be used for encoding MPEG-4 compliant video and/or decoding MPEG-4 compliant video that was encoded only (1) for a personal and non-commercial purpose or (2) by a video provider licensed under the AT&T patents to provide MPEG-4 compliant video. No license is granted or implied for any other use for MPEG-4 standard.
* Hinweis wird ggf. auf Englisch angezeigt.

Haftungsausschluss

- Eine nicht ausdrücklich erlaubte Reproduktion dieses Handbuchs ist verboten.
- Alle Messungen basierend auf Teststandards von Canon.
- Änderungen von technischen Daten, Informationen und des Produktdesigns vorbehalten.
- Die in diesem Handbuch verwendeten Abbildungen können sich vom tatsächlichen Gerät unterscheiden.
- Canon kann trotz der oben aufgeführten Punkte für Verluste, die aus der Nutzung dieses Produkts entstehen, nicht zur Verantwortung gezogen werden.

Vor Verwendung

Grundlegendes Handbuch

Erweitertes Handbuch

Grundlagen der Kamera

Automatikmodus/ Modus Hybrid Auto

Andere Aufnahmemodi

Modus P

Modi Tv, Av und M

Wiedergabemodus

WLAN-Funktionen

Einstellungsmenü

Zubehör

Anhang

Index

