

INDICE

Capitolo 1: INSTALLAZIONE	70
1.1. INSTALLAZIONE DI UN SOLO APPARECCHIO	70
1.2. INSTALLAZIONE DI DUE APPARECCHI	70
Capitolo 2: FUNZIONI	70
2.1. SMART DISPLAY (DISPLAY INTELLIGENTE)*	70
2.2. 6TH SENSE (6° SENSO)/GREEN INTELLIGENCE	70
2.3. ON/STAND BY	71
2.4. ALLARME DI BLACK OUT	71
2.5. ALLARME DI TEMPERATURA	71
2.6. ALLARME PORTA APERTA	71
2.7. MODALITÀ PARTY*	71
2.8. SHOCK FREEZE*	71
2.9. FAST FREEZE (CONGELAMENTO RAPIDO)*	72
2.10. FUNZIONE ECO NIGHT (TARIFFA NOTTURNA)*	72
2.11. SISTEMA "NO FROST" AUTOMATICO	72
2.12. DISPOSITIVO ICE MATE*	73
2.13. SISTEMA DI ILLUMINAZIONE A LED*	73
Capitolo 3: UTILIZZO	73
3.1. AUMENTO DELLA CAPACITÀ DI CONSERVAZIONE DEL CONGELATORE	73
3.2. NOTE	73
Capitolo 4: SUGGERIMENTI PER LA CONSERVAZIONE DEGLI ALIMENTI	74
4.1. TEMPO DI CONSERVAZIONE DI ALIMENTI CONGELATI	74
4.2. SUGGERIMENTI PER IL CONGELAMENTO E LA CONSERVAZIONE DI ALIMENTI FRESCI	75
4.3. USO DI ACCUMULATORI DI FREDDO*	75
4.4. ALIMENTI SURGELATI: SUGGERIMENTI PER LA SPESA	75
Capitolo 5: RUMORI DI FUNZIONAMENTO	76
Capitolo 6: RACCOMANDAZIONI IN CASO DI INUTILIZZO DELL'APPARECCHIO	77
6.1. ASSENZA / VACANZE	77
6.2. SPOSTAMENTO	77
6.3. INTERRUZIONE DI CORRENTE	77
Capitolo 7: MANUTENZIONE E PULIZIA	77
Capitolo 8: GUIDA RICERCA GUASTI	78
8.1. PRIMA DI CONTATTARE IL SERVIZIO ASSISTENZA:	78
8.2. GUASTI	79
Capitolo 9: SERVIZIO ASSISTENZA	79
Altro:	
INVERSIONE DEL SENSO DI APERTURA DELLA PORTA (VERSIONE_1)	234
INVERSIONE DEL SENSO DI APERTURA DELLA PORTA (VERSIONE_2)	236
RIMOZIONE/INSERIMENTO DELLE PARTI INTERNE DEL CONGELATORE	238

NOTA:

Le istruzioni sono valide per diversi modelli, si potrebbero quindi notare alcune differenze. Le sezioni valide solo per determinati apparecchi sono contrassegnate con un asterisco (*).

Le funzioni dedicate appositamente al modello acquistato sono disponibili nella GUIDA RAPIDA INTRODUTTIVA.

1. INSTALLAZIONE

1.1. INSTALLAZIONE DI UN SOLO APPARECCHIO

Per garantire un'adeguata ventilazione, lasciare i lati e la parte superiore dell'apparecchio sufficientemente distanziati dalla parete.

La distanza fra la parte posteriore dell'apparecchio e la parete deve essere di almeno 50 mm.

Uno spazio inferiore causa un maggior consumo energetico da parte dell'apparecchio.

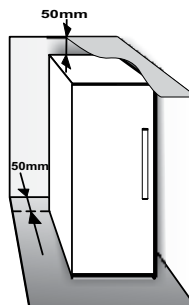

1.2. INSTALLAZIONE DI DUE APPARECCHI

Se si installano il congelatore ① e il frigorifero ② insieme, assicurarsi che il congelatore sia posizionato a sinistra e il frigorifero a destra (come mostrato in figura). Sul lato sinistro del frigorifero è presente un dispositivo speciale per evitare i problemi legati alla formazione di condensa tra i due apparecchi.

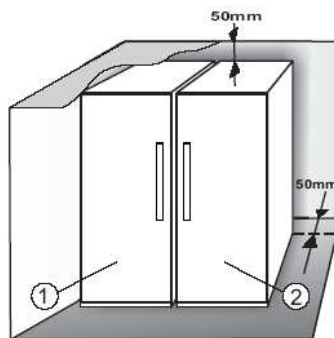

Si consiglia di installare insieme i due apparecchi utilizzando il kit di collegamento ③ (come mostrato in figura). Il kit è disponibile presso il Servizio Assistenza.

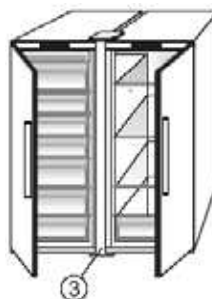

2. FUNZIONI

2.1. SMART DISPLAY (DISPLAY INTELLIGENTE)*

Questa funzione consente di risparmiare energia. Attenersi alle istruzioni incluse nella Guida rapida introduttiva per attivare/disattivare questa funzione. Due secondi dopo l'attivazione della funzione Display intelligente, il display si spegne. Per regolare la temperatura o usare altre funzioni, è necessario attivare il display premendo un pulsante qualsiasi. Dopo circa 15 secondi di inattività, il display si spegne di nuovo. Quando la funzione è disattivata, viene ripristinato il normale display. La funzione Display intelligente viene disattivata automaticamente dopo un'interruzione di corrente. Ricordare che questa funzione non fa scollegare l'apparecchio dall'alimentazione elettrica, ma si limita a ridurre la corrente consumata dal display esterno.

Nota: il consumo energetico dichiarato dell'apparecchio si riferisce al funzionamento con la funzione Display intelligente attivata. Questa funzione è disponibile solo sul modello con l'interfaccia utente sulla porta.

2.2. 6TH SENSE (6° SENSO) ^{sense} /GREEN INTELLIGENCE

La funzione 6° Senso/Green Intelligence serve a mantenere la temperatura corretta nei casi seguenti:

- Porta aperta per un certo periodo di tempo

La funzione si attiva quando l'apertura della porta causa un aumento della temperatura interna a un valore tale da compromettere la sicurezza della conservazione dei cibi; la funzione resta attiva fino al ripristino delle condizioni di conservazione ottimali.



- Alimenti freschi riposti nel congelatore

La funzione si attiva quando nel congelatore vengono riposti alimenti freschi e resta attiva fino al raggiungimento delle condizioni di conservazione ottimali al fine di garantire il congelamento corretto con il minor consumo energetico.



Nota: oltre alla quantità di alimenti riposti nel congelatore, la temperatura ambiente e la quantità di alimenti già presenti all'interno del congelatore influiscono sulla durata dell'attivazione della funzione 6° Senso/Green Intelligence. Di conseguenza, eventuali variazioni notevoli della durata sono normali.

*Disponibile solo su modelli selezionati. Consultare la GUIDA RAPIDA INTRODUTTIVA per verificare se la funzione è attualmente disponibile sul modello acquistato.

2.3. ON/STAND BY

Questa funzione consente di accendere o portare in stand-by i compartimenti congelatore. Per portare l'apparecchio in stand-by, tenere premuto il tasto On/Stand-by  per 3 secondi. Quando l'apparecchio è in stand-by, la luce all'interno del compartimento congelatore è spenta. Tenere presente che questa operazione non fa scollegare l'apparecchio dall'alimentazione elettrica. Per accendere nuovamente l'apparecchio, è sufficiente tenere premuto per 3 secondi il pulsante On/Stand-by .

2.4. ALLARME DI BLACK OUT

In caso di interruzione di corrente, l'apparecchio è progettato per monitorare in modo automatico la temperatura nel congelatore appena viene ripristinata l'erogazione di corrente. Se la temperatura nel congelatore aumenta a un valore superiore al livello di congelamento, quando viene ripristinata l'erogazione di corrente la spia Black Out  si accende, la spia Allarme  lampeggia e viene emesso un allarme acustico.

Per resettare l'allarme, premere una volta il pulsante Spegnimento allarme .



In caso di attivazione dell'allarme di blackout, si consiglia di agire come indicato di seguito:

- Gli alimenti nel congelatore sono scongelati ma ancora freddi: consumare tutti gli alimenti presenti nel congelatore entro 24 ore.
- Gli alimenti nel congelatore sono congelati: ciò indica che gli alimenti si sono scongelati e al ripristino della corrente si sono ricongelati. Ciò potrebbe averne compromesso sapore, qualità e valori nutrizionali, rendendoli potenzialmente pericolosi. Si consiglia di non consumare gli alimenti e di gettare l'intero contenuto del congelatore. L'allarme di black out rappresenta un indicatore della qualità degli alimenti nel congelatore in caso di interruzioni di corrente. Questo sistema non garantisce la qualità o la sicurezza degli alimenti: i consumatori sono invitati a seguire il proprio giudizio per valutare la qualità degli alimenti nel compartimento congelatore.



2.5. ALLARME DI TEMPERATURA

L'allarme acustico suona e la spia della temperatura (°C) lampeggia. L'allarme si attiva quando:

- L'apparecchio viene collegato all'alimentazione elettrica dopo un lungo periodo di inattività.
- La temperatura del compartimento congelatore è troppo alta.
- La quantità di alimenti freschi riposti nel congelatore supera quella indicata sulla targhetta.
- La porta del congelatore è rimasta aperta a lungo.

Per silenziare l'allarme, premere una volta il pulsante Spegnimento allarme . L'icona Allarme  scompare automaticamente appena il compartimento congelatore raggiunge una temperatura inferiore a -10°C; la spia della temperatura (°C) smette di lampeggiare e viene mostrata l'impostazione selezionata.

2.6. ALLARME PORTA APERTA

L'icona Allarme  lampeggia e viene emesso un allarme acustico. L'allarme viene attivato quando la porta rimane aperta per oltre 2 minuti. Per spegnere l'allarme porta, chiudere la porta o premere una volta il pulsante Spegnimento allarme  per silenziare l'allarme acustico.

2.7. MODALITÀ PARTY*

Utilizzare questa funzione per congelare bibite nel compartimento congelatore. Dopo 30 minuti dalla selezione (il tempo richiesto per congelare una bottiglia da 0,75 l senza rompere il vetro) il simbolo lampeggia e viene emesso un segnale acustico: togliere la bottiglia dal compartimento congelatore e premere il pulsante Spegnimento allarme per disattivare il segnale acustico.

Importante: non lasciare la bottiglia all'interno del compartimento congelatore oltre il tempo necessario per il congelamento.

2.8. SHOCK FREEZE*



Il compartimento "Shock Freeze" è stato ideato appositamente per congelare con estrema rapidità fino a 2 kg di alimenti freschi. La funzione "Shock Freeze" ultra-rapida riduce al minimo la formazione di cristalli di ghiaccio all'interno degli alimenti durante il congelamento, garantendone la migliore qualità possibile quando vengono scongelati per essere consumati. Quando la funzione "Shock Freeze" non è attiva, il compartimento può essere utilizzato per il normale congelamento o per riporre alimenti già congelati.

Nota: quando la funzione Shock Freeze è attiva, si potrebbe udire un ronzio. Tale rumore è del tutto normale ed è generato dal flusso di aria che permette la distribuzione ottimale dell'aria fredda all'interno del compartimento.

Attivazione e disattivazione della funzione "Shock Freeze":

1. Attendere almeno 12 ore dall'ultima eventuale attivazione della funzione "Shock Freeze". Non attivare la funzione più di una volta ogni 12 ore.
2. Accertarsi che la funzione "Congelamento rapido" non sia attiva: Le funzioni "Shock Freeze" e "Congelamento rapido" non possono essere entrambe attive contemporaneamente.
3. Svuotare il compartimento "Shock Freeze".
4. Attivare la funzione "Shock Freeze" toccando brevemente il pulsante  sul pannello comandi: viene visualizzata l'icona e si accendono le ventole sul fondo del compartimento per aumentare il flusso di aria fredda e accelerare di conseguenza il processo di congelamento.
5. Posizionare gli alimenti da congelare all'interno del compartimento, ad almeno 2 cm dalle ventole sul retro del compartimento, in modo da consentire la circolazione dell'aria fredda.

*Disponibile solo su modelli selezionati. Consultare la GUIDA RAPIDA INTRODUTTIVA per verificare se la funzione è attualmente disponibile sul modello acquistato.

6. Per raggiungere la massima velocità di congelamento, si consiglia di lasciare attivata la funzione “Shock Freeze” fino alla disattivazione automatica, tenendo chiusa la porta.
7. La funzione “Shock Freeze” si disattiva automaticamente dopo 4-5 ore dall'attivazione: la spia  si spegne e le ventole si fermano. La funzione “Shock Freeze” può anche essere disattivata in qualsiasi momento lo si desidera premendo brevemente il pulsante  sul pannello comandi: la spia  si spegne e le ventole si fermano.

Attenzione:





- **Incompatibilità con la funzione “Congelamento rapido”**

Per garantire prestazioni ottimali, le funzioni “Shock Freeze” e “Congelamento rapido” non possono essere attivate contemporaneamente. Di conseguenza, se è già stata attivata la funzione “Congelamento rapido”, disattivarla prima di attivare la funzione “Shock Freeze” (e viceversa).

- **Se le ventole nel comparto Shock Freeze non si avviano**



Dopo l'attivazione della funzione “Shock Freeze”, può accadere che, come previsto, si accenda la spia , ma le ventole non si avviano. Tale condizione è normale e indica che è in esecuzione lo sbrinamento del congelatore. Al termine della fase di sbrinamento (durata massima: 1,5 ore), le ventole si avviano automaticamente e il processo “Shock Freeze” inizia normalmente.

- **Se la spia  non si accende**

Se, dopo aver premuto il pulsante , l'icona  si accende: in tal caso il pulsante  è stato premuto troppo a lungo. Per attivare la funzione “Shock Freeze”, disattivare prima la funzione Congelamento rapido (tenendo premuto il pulsante  per 3 secondi, quindi premendo brevemente il pulsante  per non oltre 1 secondo).

2.9. FAST FREEZE (CONGELAMENTO RAPIDO)*

La quantità di alimenti freschi (in kg) che possono essere congelati in 24 ore è indicata sulla targhetta dell'apparecchio.

Per prestazioni ottimali dell'apparecchio, tenere premuto per 3 secondi il pulsante Shock Freeze/Congelamento rapido  (fino all'accensione della spia Congelamento rapido ) 24 ore prima di riporre gli alimenti freschi nel congelatore (come indicato nella GUIDA RAPIDA INTRODUTTIVA). Dopo aver riposto gli alimenti freschi nel congelatore, generalmente è sufficiente un periodo di 24 ore con la funzione Congelamento rapido; dopo 50 ore tale funzione viene disattivata automaticamente.

Attenzione:



Per limitare il consumo energetico, quando si congelano quantità ridotte di alimenti è possibile disattivare la funzione di congelamento rapido dopo alcune ore.



- **Incompatibilità con la funzione “Shock Freeze”**

Per garantire prestazioni ottimali, le funzioni “Shock Freeze” e “Congelamento rapido” non possono essere attivate contemporaneamente. Di conseguenza, se è già stata attivata la funzione “Congelamento rapido”, disattivarla prima di attivare la funzione “Shock Freeze” (e viceversa).

2.10. FUNZIONE ECO NIGHT (TARIFFA NOTTURNA)*

La funzione Eco Night consente di concentrare il consumo energetico dell'apparecchio nell'orario a tariffa ridotta (generalmente di notte), quando c'è una maggiore disponibilità di corrente a un costo ridotto rispetto alle ore giornaliere (solo in paesi che utilizzano un sistema a tariffe diversificate in base alla fascia oraria; controllare le tariffe con l'azienda di fornitura elettrica locale).

Per attivare la funzione, premere il pulsante  all'orario in cui scatta la tariffa ridotta (in base al piano tariffario specifico). Ad esempio, se la tariffa ridotta inizia alle ore 20:00, premere il pulsante  a tale orario. Quando la spia Eco Night  è accesa, la funzione è attiva. Dopo l'attivazione della funzione, l'apparecchio adatta automaticamente il consumo energetico in base all'ora selezionata, riducendo quindi il consumo di corrente durante il giorno anziché durante la notte.

IMPORTANTE: per il corretto funzionamento, la funzione deve essere attiva sia di notte che di giorno. La funzione resta attiva fino alla disattivazione manuale (oppure viene disattivata in caso di interruzione di corrente o spegnimento dell'apparecchio). Per disattivare la funzione, premere di nuovo il pulsante . Quando la spia Eco Night  è spenta, la funzione è disattivata.

Nota: il consumo energetico dichiarato dell'apparecchio si riferisce al funzionamento con la funzione Eco Night disattivata.

2.11. SISTEMA “NO FROST” AUTOMATICO

Questo prodotto è stato ideato per lo sbrinamento automatico secondo le condizioni di utilizzo e l'umidità dell'ambiente

I congelatori con sistema **No Frost** sono caratterizzati dalla circolazione di aria gelida intorno alle aree di conservazione che previene la formazione di ghiaccio, eliminando completamente la necessità di sbrinare il congelatore. Gli alimenti congelati non si attaccano alle pareti, le etichette rimangono leggibili e lo spazio per la conservazione resta pulito e ordinato.

In combinazione con la funzione 6° Senso/Green Intelligence, il sistema non si limita a controllare il sensore, ma indirizza la potenza di raffreddamento esattamente dove richiesta, per un miglior consumo energetico.

*Disponibile solo su modelli selezionati. Consultare la GUIDA RAPIDA INTRODUTTIVA per verificare se la funzione è attualmente disponibile sul modello acquistato.

2.12. DISPOSITIVO ICE MATE*

Produzione di cubetti di ghiaccio

È possibile rimuovere l'intero dispositivo Ice Mate (tenere premuta la leva (1) a sinistra ed estrarre (2)) oppure rimuovere solo la vaschetta per il ghiaccio estraendola (3) dal dispositivo.



AVVERTENZA: riempire solo con acqua potabile (livello massimo = 2/3 della capacità totale).

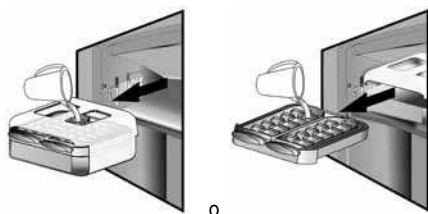

Riposizionare il dispositivo Ice Mate in sede o reinserire la vaschetta per il ghiaccio nel dispositivo Ice Mate. Fare attenzione a non versare l'acqua.



Attendere fino a quando si sarà formato il ghiaccio (si consiglia di attendere almeno 4 ore, con l'opzione Congelamento rapido attiva).

NOTA: il dispositivo Ice Mate è rimovibile. Può essere posizionato orizzontalmente in qualsiasi punto del comparto congelatore o toglierlo dall'apparecchio quando non utilizzato.

3. UTILIZZO

3.1. AUMENTO DELLA CAPACITÀ DI CONSERVAZIONE DEL CONGELATORE

Per aumentare la capacità del comparto congelatore:

- rimuovere i cestelli / deflettori* per consentire la conservazione di prodotti di grandi dimensioni.
- posizionare gli alimenti direttamente sui ripiani del congelatore.
- rimuovere il dispositivo Ice Mate*, da solo o insieme alla relativa sede (estraendola).
- rimuovere la mensola portabottiglie*.

Estrazione dei cubetti di ghiaccio

1. Verificare che il contenitore sia posizionato sotto la vaschetta per il ghiaccio. In caso contrario, posizionarlo.
2. Con un'azione decisa, ruotare una delle leve in senso orario per far ruotare leggermente la vaschetta. I cubetti di ghiaccio cadono all'interno del contenitore sottostante.



3. Ripetere il passaggio 2 per l'altra metà della vaschetta, se necessario.
4. Per prendere il ghiaccio, sollevare leggermente il contenitore ed estrarlo.

NOTA: se necessario, è possibile estrarre l'intero dispositivo Ice Mate dall'apparecchio e mettere i cubetti di ghiaccio dove si desidera (ad esempio, direttamente sul tavolo).

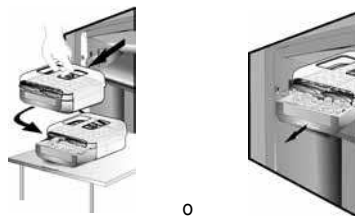

2.13. SISTEMA DI ILLUMINAZIONE A LED*

Il sistema di illuminazione all'interno del comparto congelatore utilizza una luce LED, che garantisce al contempo un'illuminazione più efficace e un ridotto consumo energetico. Se la luce LED non funziona, rivolgersi al Servizio Assistenza per la sostituzione.

3.2. NOTE

- Non ostruire l'uscita dell'aria (sulla parete posteriore interna dell'apparecchio) con alimenti.
- Se il congelatore è dotato di un deflettore, è possibile rimuoverlo per sfruttare al massimo il volume di conservazione.
- È possibile rimuovere tutti i ripiani, deflettori e cestelli estraibili.
- Le temperature interne dell'apparecchio dipendono dalla temperatura ambiente, dalla frequenza di apertura delle porte e dal punto in cui viene collocato l'apparecchio. Questi fattori devono essere presi in considerazione quando si imposta il termostato.
- Se non diversamente indicato, gli accessori dell'apparecchio non sono adatti al lavaggio in lavastoviglie.

*Disponibile solo su modelli selezionati. Consultare la GUIDA RAPIDA INTRODUTTIVA per verificare se la funzione è attualmente disponibile sul modello acquistato.

4. SUGGERIMENTI PER LA CONSERVAZIONE DEGLI ALIMENTI

Il congelatore è lo strumento ideale per la conservazione di alimenti congelati, per la produzione di cubetti di ghiaccio e per il congelamento di alimenti freschi nel comparto congelatore.

La quantità massima in kg di alimenti freschi che è possibile congelare in 24 ore è riportata sulla targhetta (...kg/24h). In caso di ridotte quantità di alimenti da conservare nel congelatore, si consiglia di utilizzare le zone più fredde del comparto congelatore, cioè l'area superiore o centrale in base al modello (vedere la scheda prodotto per verificare qual è la zona consigliata per congelare gli alimenti freschi).

4.1. TEMPO DI CONSERVAZIONE DI ALIMENTI CONGELATI

La tabella mostra i tempi di conservazione consigliati per gli alimenti freschi congelati.

ALIMENTI	TEMPO DI CONSERVAZIONE (mesi)
Carne	
Manzo	8 – 12
Maiale, vitello	6 – 9
Agnello	6 – 8
Coniglio	4 – 6
Macinato/frattaglie	2 – 3
Salsicce	1 – 2
Pollame	
Pollo	5 – 7
Tacchino	6
Frattaglie di pollame	2 – 3
Crostacei	
Molluschi, granchio, aragosta	1 – 2
Granchio, aragosta	1 – 2
Molluschi	
Ostriche, sgusciate	1 – 2

Pesce	
Pesci grassi (salmone, aringa, sgombro)	2 – 3
Pesci magri (merluzzo, sogliola)	3 – 4
Stufati	
Carne, pollame	2 – 3
Latticini	
Burro	6
Formaggio	3
Panna da cucina densa	1 – 2
Gelato	2 – 3
Uova	8
Minestre e salse	
Minestra	2 – 3
Sughi di carne	2 – 3
Patè	1
Ratatouille	8
Panetteria e pasticceria	
Pane	1 – 2
Dolci (semplici)	4
Torte	2 – 3
Crepe	1 – 2
Pasticceria da cuocere	2 – 3
Quiche	1 – 2
Pizza	1 – 2

*Disponibile solo su modelli selezionati. Consultare la GUIDA RAPIDA INTRODUTTIVA per verificare se la funzione è attualmente disponibile sul modello acquistato.

FRUTTA E VERDURA

ALIMENTI	TEMPO DI CONSERVAZIONE (mesi)
Frutta	
Mele	12
Albicocche	8
More	8 – 12
Ribes nero / ribes rosso	8 – 12
Ciliegie	10
Pesche	10
Pere	8 – 12
Prugne	10
Lamponi	8 – 12
Fragole	10
Rabarbaro	10
Succhi di frutta (arancia, limone, ananas)	4 – 6
Verdure	8 – 10
Asparagi	6 – 8
Basilico	12
Fagioli	8 – 10
Carciofi	8 – 10
Broccoli	8 – 10
Cavolini di Bruxelles	8 – 10
Cavolfiori	10 – 12
Carote	6 – 8
Sedano	8
Funghi (champignon)	6 – 8
Prezzemolo	10 – 12
Peperoni	12
Piselli	12
Fagiolini	12
Spinaci	8 – 10
Pomodori	8 – 10
Zucchine	

Si consiglia di applicare un'etichetta con la data su tutti gli alimenti congelati. L'etichetta consente di identificare gli alimenti e di sapere quando consumarli prima che se ne deteriori la qualità. Non ricongelare alimenti scongelati.

4.2. SUGGERIMENTI PER IL CONGELAMENTO E LA CONSERVAZIONE DI ALIMENTI FRESCHI

- Prima del congelamento, avvolgere e sigillare gli alimenti freschi con fogli di alluminio, pellicola trasparente, sacchetti impermeabili di plastica, contenitori in polietilene con coperchi o contenitori da congelatore adatti per il congelamento di alimenti freschi.
- Gli alimenti devono essere freschi, maturi e di prima scelta per poter ottenere alimenti congelati di alta qualità.
- Verdura e frutta fresca devono essere congelati preferibilmente al momento della raccolta per mantenerne inalterati i valori nutrizionali, la consistenza, il colore e l'odore originali.

Alcune carni, soprattutto la selvaggina, deve essere frollata prima del congelamento.

Nota:

- Far freddare sempre i cibi caldi prima di riporli nel congelatore.
- Consumare quanto prima prodotti completamente o parzialmente scongelati. Non ricongelare gli alimenti, a meno che non siano stati cotti dopo lo scongelamento. Dopo la cottura, i cibi scongelati possono essere ricongelati.
- Non congelare bottiglie con liquidi.

4.3. USO DI ACCUMULATORI DI FREDDO*

Gli accumulatori di freddo aiutano a mantenere congelati gli alimenti in caso di interruzione di corrente. Per utilizzarli in maniera ottimale, posizionarli sopra il cibo conservato nella zona alta del comparto.

4.4. ALIMENTI SURGELATI: SUGGERIMENTI PER LA SPESA

Al momento dell'acquisto di alimenti surgelati:

- Accertarsi che la confezione sia integra (in caso contrario l'alimento potrebbe essersi deteriorato). Se la confezione è gonfia o presenta delle macchie di umido, non è stata conservata nelle condizioni ottimali e può aver subito un inizio di scongelamento.
- Acquistare gli alimenti surgelati per ultimi e usare borse termiche per il trasporto.
- Al rientro, riporre immediatamente gli alimenti surgelati nel congelatore.
- Non ricongelare gli alimenti parzialmente scongelati, ma consumarli entro 24 ore.
- Evitare o limitare le variazioni di temperatura. Rispettare la data di scadenza riportata sulla confezione.
- Seguire sempre le istruzioni sull'imballo per la conservazione degli alimenti surgelati.

*Disponibile solo su modelli selezionati. Consultare la GUIDA RAPIDA INTRODUTTIVA per verificare se la funzione è attualmente disponibile sul modello acquistato.

5. RUMORI DI FUNZIONAMENTO

I rumori emessi dall'apparecchio sono normali, in quanto sono presenti numerose ventole e motori ad accensione e spegnimento automatico per regolare le prestazioni del congelatore.

È possibile ridurre alcuni rumori di funzionamento

- Installando l'apparecchio su una superficie piana e regolare.
- Distanziando ed evitando il contatto tra apparecchio e mobili.
- Verificando il corretto posizionamento dei componenti interni.
- Verificando che bottiglie e contenitori non siano in contatto tra loro.

Di seguito sono riportati alcuni dei rumori di funzionamento possibili:

- Un sibilo alla prima accensione dell'apparecchio o dopo un lungo periodo di inutilizzo.
- Un gorgoglio quando il fluido refrigerante entra nei tubi.
- Un brusio quando si attivano la valvola dell'acqua o la ventola.
- Uno scricchiolio all'avvio del compressore o quando il ghiaccio pronto cade nella scatola del ghiaccio oppure scatti improvvisi all'accensione o allo spegnimento del compressore.

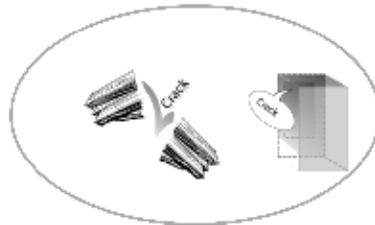
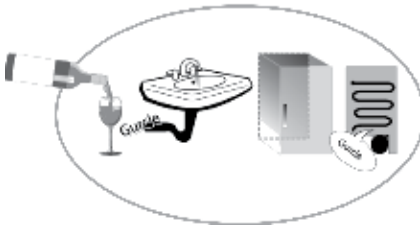
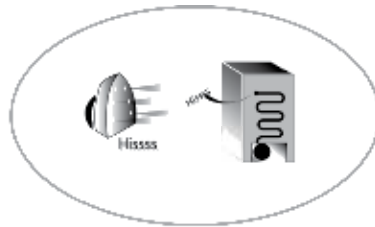
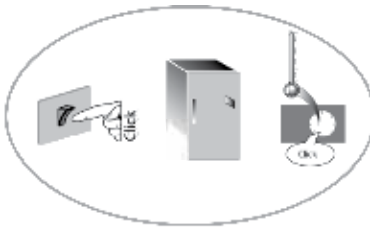

6. RACCOMANDAZIONI IN CASO DI INUTILIZZO DELL'APPARECCHIO

6.1. ASSENZA / VACANZE

In caso di assenza prolungata, si consiglia di consumare tutti gli alimenti e scollegare l'apparecchio per non consumare corrente.

6.2. SPOSTAMENTO

1. Estrarre tutte le parti interne.
2. Coprirle bene e legarle insieme con del nastro adesivo in modo da non smarrirle o farle urtare tra loro.
3. Avvitare i piedini regolabili in modo che non tocchino la superficie di supporto.
4. Chiudere e fissare la porta con del nastro adesivo e, con questo, fissare anche il cavo di alimentazione sull'apparecchio.

6.3. INTERRUZIONE DI CORRENTE

In caso di interruzione di corrente, contattare l'ufficio dell'azienda di fornitura elettrica e chiedere informazioni sulla durata dell'interruzione.

Nota: tenere a mente che un apparecchio pieno resta freddo più a lungo di uno parzialmente pieno.

Se si notano cristalli di ghiaccio sugli alimenti, possono essere ricongelati anche se la fragranza e il profumo potrebbero risultare alterati.

Gettare gli alimenti se in condizioni non soddisfacenti.

In caso di interruzioni di corrente di durata fino a 24 ore.

1. Tenere chiusa la porta dell'apparecchio. In tal modo gli alimenti riposti al suo interno resteranno freddi il più a lungo possibile.

In caso di interruzioni di corrente di durata maggiore a 24 ore.

1. Svuotare il comparto congelatore e sistemare gli alimenti in un congelatore portatile. Se non si dispone di un congelatore portatile né di accumulatori di freddo artificiali, tentare di consumare gli alimenti che sono più facilmente deperibili.
2. Svuotare la vaschetta per il ghiaccio.

7. MANUTENZIONE E PULIZIA

Prima di eseguire qualsiasi operazione di manutenzione o pulizia, disinserire la spina dalla presa di corrente o scollegare l'apparecchio dall'alimentazione elettrica. Pulire periodicamente l'apparecchio con un panno e una soluzione di acqua tiepida e detergente neutro indicato appositamente per gli interni di frigorifero. Non utilizzare prodotti abrasivi. Non pulire i componenti del frigorifero con fluidi infiammabili. I vapori possono costituire un rischio di incendio o di esplosione. Pulire le superfici esterne dell'apparecchio e la guarnizione della porta con un panno umido, quindi asciugare con un panno morbido.

Non usare pulitrici a getto di vapore.

Il condensatore nella parte posteriore dell'apparecchio deve essere pulito regolarmente utilizzando un aspirapolvere.

Importante:

- Non pulire i pulsanti e il display del pannello comandi con alcol o sostanze derivate; pulire con un panno asciutto.
- I tubi dell'impianto di refrigerazione si trovano accanto alla vaschetta di sbrinamento e potrebbero surriscaldarsi. Pulirli periodicamente con un aspirapolvere.
- Per rimuovere o inserire il ripiano in vetro, spostare verso l'alto la parte anteriore del ripiano in modo da oltrepassare lo stopper.

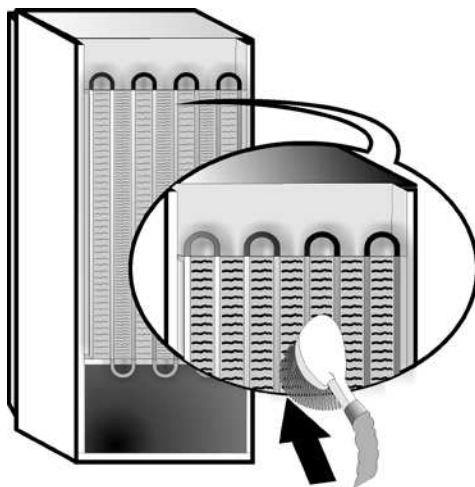

8. GUIDA RICERCA GUASTI



8.1. PRIMA DI CONTATTARE IL SERVIZIO ASSISTENZA:

I problemi legati alle prestazioni spesso sono il risultato di cause facilmente individuabili e risolvibili senza l'uso di alcun attrezzo.

PROBLEMA	SOLUZIONE
L'apparecchio non funziona:	<ul style="list-style-type: none">• Il cavo di alimentazione è inserito in una presa funzionante e con la tensione corretta?• I dispositivi di protezione e i fusibili dell'impianto elettrico dell'abitazione sono stati controllati?
Se nella vaschetta di sbrinamento è presente acqua:	<ul style="list-style-type: none">• È normale in zone a clima caldo e umido. La vaschetta potrebbe essere piena anche per metà. Verificare che l'apparecchio sia posizionato in piano in modo da evitare che l'acqua fuoriesca.
Se i bordi del mobile dell'apparecchio a contatto con la guarnizione della porta risultano caldi:	<ul style="list-style-type: none">• È normale in zone a clima caldo e quando è in funzione il compressore.
Se la luce non funziona:	<ul style="list-style-type: none">• I dispositivi di protezione e i fusibili dell'impianto elettrico dell'abitazione sono stati controllati?• Il cavo di alimentazione è inserito in una presa funzionante e con la tensione corretta?• Se i LED si sono fulminati, contattare il Servizio Assistenza per sostituirli esclusivamente con pezzi dello stesso tipo disponibili presso i nostri centri di assistenza o i rivenditori autorizzati.
Se il motore sembra girare troppo a lungo:	<ul style="list-style-type: none">• Il tempo di funzionamento del motore dipende da vari fattori: frequenza di apertura della porta, quantità di alimenti riposti, temperatura della stanza, impostazione dei controlli della temperatura.• Sul condensatore (retro dell'apparecchio) sono presenti polvere e lanugine?• La porta è chiusa correttamente?• Le guarnizioni della porta sono montate in modo corretto?• Se fa caldo o la temperatura della stanza è elevata, è normale che il funzionamento del motore risulti prolungato.• Se la porta dell'apparecchio è stata lasciata aperta per un certo periodo di tempo o se è stata riposta una grande quantità di alimenti, il motore resta in funzione più a lungo per raffreddare l'interno dell'apparecchio.
Se la temperatura dell'apparecchio è troppo alta:	<ul style="list-style-type: none">• I controlli dell'apparecchio sono impostati correttamente?• È stata aggiunta una grande quantità di alimenti nell'apparecchio?• Controllare che la porta non venga aperta troppo spesso.• Controllare che la porta sia chiusa correttamente.
Se le porte non si aprono e chiudono correttamente:	<ul style="list-style-type: none">• Controllare che le confezioni riposte non blocchino la porta.• Verificare che le parti interne o il dispositivo di produzione del ghiaccio automatico siano posizionate correttamente.• Verificare che le guarnizioni delle porte non siano sporche o appiccicose.• Verificare che l'apparecchio sia posizionato perfettamente in piano.

8.2. GUASTI

In caso di allarmi di funzionamento, i guasti vengono mostrati anche sul display digitale a LED, (ad es. Failure1, Failure 2, ecc.). Contattare il Servizio Assistenza e indicare il codice di allarme. Si attiva l'allarme acustico, si accende l'icona Allarme  e sul display digitale lampeggia la lettera "F" in base ai codici errore descritti di seguito:

Codice di errore	Visualizzazione
Errore 2	La lettera "F" si accende e si spegne a intervalli di 0,5 secondi. Si accende 2 volte e resta spenta per 5 secondi. Il ciclo si ripete.  x2
Errore 3	La lettera "F" si accende e si spegne a intervalli di 0,5 secondi. Si accende 3 volte e resta spenta per 5 secondi. Il ciclo si ripete.  x3
Errore 6	La lettera "F" si accende e si spegne a intervalli di 0,5 secondi. Si accende 6 volte e resta spenta per 5 secondi. Il ciclo si ripete.  x6

9. SERVIZIO ASSISTENZA

Prima di contattare il Servizio Assistenza:

Riaccendere l'apparecchio per assicurarsi che il problema sia stato risolto. Se il problema persiste, scollegare nuovamente l'apparecchio dall'alimentazione e ripetere l'operazione dopo un'ora circa.

Se dopo aver eseguito i controlli descritti in "Guida ricerca guasti" si riaccende l'apparecchio e il problema persiste, contattare il Servizio Assistenza ed esporre il problema.

Comunicare:

- il modello e il numero di serie dell'apparecchio (indicati sulla targhetta),
- il tipo di problema,

SERVICE 0000 000 00000



- Il numero Assistenza (la cifra dopo la parola "SERVICE" sulla targhetta all'interno dell'apparecchio),
- l'indirizzo completo,
- il numero telefonico con prefisso.

Nota:

la direzione di apertura della porta può essere modificata. Se questa operazione è eseguita dal Servizio Assistenza non è coperta da garanzia.