

MIO★STAR



WASHER
VE 1449 A++

Lave-linge

Félicitations!

En achetant cet appareil, vous venez d'acquérir un produit de qualité fabriqué avec soin. Bien entretenu, cet appareil vous rendra de grands services pendant de nombreuses années.

Veuillez lire attentivement ce mode d'emploi avant la première utilisation et bien respecter les consignes de sécurité.

Les personnes n'ayant pas pris connaissance de ce mode d'emploi ne sont pas autorisées à utiliser cet appareil.

Table des matières

Avant d'utiliser votre lave-linge		Tableau des programmes	31
– Mode d'emploi	4	Entretien et nettoyage de votre lave-linge	
– Consignes générales	5	– Avertissement	35
– Consignes de sécurité	6	– Filtres d'arrivée d'eau	35
– Emballage et environnement	9	– Filtre de la pompe	36
– Informations sur les économies	9	– Tiroir à lessive	37
Aperçu de votre lave-linge		Butée d'arrêt de débit / corps / tambour	38
– Aspect général	10	Dépannage	39
– Spécifications techniques	12	Avertissements automatiques des défauts et solutions	42
Installation de votre lave-linge		Informations pratiques	
– Retrait des vis de sécurité de transport	12	– Décriptage de l'étiquette d'efficacité énergétique	45
– Réglage des pieds	13	– Élimination	47
– Branchement électrique	14	– Conformité	48
– Branchement du tuyau d'arrivée d'eau	15		
– Branchement du tuyau d'évacuation d'eau	16		
Aperçu du panneau de commande			
– Tiroir à lessive	17		
– Sélecteur de programme	19		
– Affichage électronique	20		
Préparation au lavage			
– Tri du linge	21		
– Ajout du linge dans le tambour	23		
– Ajout de la lessive dans la machine	24		
– Fonctions auxiliaires	25		
– Sécurité enfant	29		
– Annulation d'un programme	29		
– Fin d'un programme	30		

4 Avant d'utiliser votre lave-linge (Mode d'emploi)



- Lisez impérativement cette notice d'utilisation avant d'utiliser le lave-linge.
- Cet appareil est destiné à un usage domestique et à une utilisation dans des environnements similaires tels que :
- ATTENTION : cet appareil peut être utilisé par des enfants âgés et par des personnes ayant des capacités physiques, sensorielles et par des personnes mentales réduites ou dénuées d'expérience ou de connaissance, s'ils (si elles) sont correctement surveillé(e)s ou si des instructions relatives à l'utilisation de l'appareil en toute sécurité leur ont été données et si les risques encourus ont été appréhendés.
- Gardez vos animaux de compagnie loin de votre lave-linge.
- Vérifiez l'emballage de votre lave-linge avant l'installation et la surface extérieure après le déballage. Ne pas faire fonctionner les machines endommagées ou avec un emballage déjà ouvert.
- Faites installer votre lave-linge uniquement par une entreprise de service agréée. Toute intervention sur votre lave-linge par une personne autre que les services habilités annulera votre garantie.
- Utilisez votre lave-linge uniquement

pour le lavage de textiles précisés comme lavables en machine par l'étiquette du fabricant.

- Avant de faire fonctionner lave-linge pour la première fois, retirez les vis de sécurité. Le non-retrait des vis provoque un dysfonctionnement du lave-linge, ce qui entraînerait l'annulation de la garantie.
- Votre lave-linge n'est pas couvert par la garantie pour les dommages causés par tout type de facteurs externes (inondations, feu, rongeurs, etc.).
- Veuillez ne pas jeter ce mode d'emploi ; conservez-la pour une consultation ultérieure. Vous-même ou le prochain utilisateur d'autre pourriez en avoir besoin à l'avenir.

REMARQUE : les spécifications de la machine peuvent varier en fonction du produit acheté.

- La température ambiante adéquate pour un fonctionnement normal de votre machine se situe entre 15 et 25 °C.
- Les tuyaux gelés peuvent se déchirer et éclater. Dans les régions où la température est négative, la température ambiante pourrait mettre en péril le bon fonctionnement de la carte électronique.
- Assurez-vous que les vêtements que vous placerez dans votre machine ne contiennent aucun objet étranger (clou, aiguille, pièces de monnaie, briquet, allumettes, pince, etc.) dans leurs poches. Ces objets peuvent endommager votre machine.
- Avant de commencer à utiliser votre machine, vous pouvez appeler l'entreprise de service agréée la plus proche et demander une assistance pour l'installation, le fonctionnement et l'utilisation de votre machine.
- Il est recommandé d'effectuer la première opération de lavage dans le programme coton et sans linge en versant une 1/2 échelle de lessive dans le 2^e compartiment du tiroir à lessive.
- Puisque les lessives et les adoucissants exposés à l'air pendant une longue période forment des résidus, mettez directement votre lessive ou votre adoucissant dans le tiroir à lessive au début de chaque lavage.
- Il est conseillé de débrancher votre appareil du réseau et de fermer le robinet d'arrivée d'eau si vous n'utilisez pas votre machine pendant une longue période. De plus, ouvrez la porte de votre machine pour éviter la formation de mauvaises odeurs dues à l'humidité.
- Il peut rester un peu d'eau dans votre machine après les essais et analyses effectués lors de la production pour le contrôle qualité. Ceci n'endommagera pas votre appareil.
- ATTENTION : rappelez-vous que les matériaux d'emballage de votre machine peuvent être dangereux pour les enfants.
- ATTENTION : gardez les matériaux d'emballage dans un endroit hors de portée des enfants ou s'en débarrasser de manière appropriée.
- Utilisez les programmes de pré-lavage uniquement pour le linge très sale.

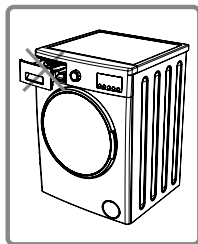

- N'ouvrez jamais le tiroir à lessive lorsque l'appareil est en marche.

- En cas de panne, débranchez l'appareil et ensuite fermez le robinet. Ne tentez pas de réparer l'appareil par vous-même, contactez toujours l'entreprise de service agréée la plus proche.
- La quantité de linge que vous mettez dans votre lave-linge ne doit pas dépasser la quantité maximale indiquée pour le programme de lavage ou de séchage.

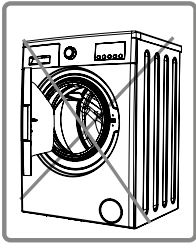

- N'ouvrez jamais la porte lorsque la machine est en marche.

- Le lavage des vêtements couverts de farine peut endommager votre machine. Ne lavez pas les vêtements couverts de farine dans votre machine.
- Veuillez respecter les prescriptions du fabricant lors de l'utilisation d'assouplissant ou de produits similaires dans votre machine.
- Installez votre appareil dans un endroit où sa porte peut être complètement ouverte.
- Installez votre machine dans des endroits qui peuvent être aérés et où l'air circule constamment.

Avant d'utiliser votre lave-linge (Consignes de sécurité)

Vous devez lire ces consignes. Vous pouvez donc vous protéger et protéger vos proches contre des accidents et des risques mortels.

Risque de brûlure

ATTENTION : Ne touchez pas au tuyau d'évacuation et à l'eau lors de l'évacuation de l'eau puisque l'appareil peut atteindre des températures élevées lors de son fonctionnement.

Risque de décès par électrocution

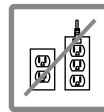

- Évitez d'utiliser des multiprises ou des rallonges.

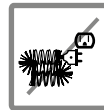

- ATTENTION : n'utilisez pas de fiches d'alimentation ou de câbles endommagés.

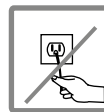

- Ne tirez jamais sur le câble lorsque vous débranchez: saisissez toujours la fiche d'alimentation.

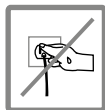

- ATTENTION : évitez de brancher ou de débrancher l'appareil avec des mains mouillées au risque d'être victime d'une électrocution.
- ATTENTION : ne touchez jamais l'appareil avec les mains ou les pieds mouillés.
- Si le câble d'alimentation est défectueux, contactez l'entreprise de service agréé la plus proche pour vous aider.

Risque d'inondation

- Vérifiez si l'eau coule vite ou pas avant de placer le tuyau d'évacuation sur l'évier.
- Prendre les mesures nécessaires pour prévenir le glissement de votre tuyau.
- La force de recul d'un tuyau qui n'est pas placé correctement sur l'évier peut le déplacer. Empêcher le bouchon à l'intérieur de votre évier de bloquer l'évacuation de l'eau.

Risque d'incendie

- Ne laissez pas de liquides inflammables à proximité de votre machine.
- La teneur en soufre de décapants pour peinture pourrait provoquer une corrosion. Pour cette raison, n'utilisez jamais de décapants pour peinture dans votre machine.

- N'utilisez jamais des produits qui contiennent des solvants (comme le gaz de lavage) dans votre machine.

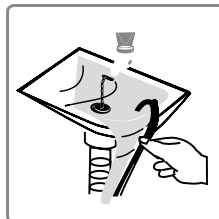
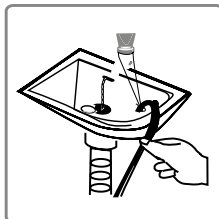

- Retirez tous les objets des poches de vos vêtements (aiguille, trombone, briquet, allumettes, etc.) lorsque vous les placez dans votre machine.
- ATTENTION : Ces objets présentent un risque d'incendie ou d'explosion.

8 Avant d'utiliser votre lave-linge (Consignes de sécurité)

Risque de chute et de blessure

- ATTENTION : ne montez pas sur votre machine. La surface supérieure de votre machine peut se briser et vous risquez de vous blesser.
- ATTENTION : rangez le tuyau, le câble et l'emballage de votre machine lors de l'installation.
- Vous pourriez trébucher et tomber.
- Ne mettez pas votre machine à l'envers ou sur le côté.
- ATTENTION : ne soulevez pas votre appareil en le tenant par des pièces extrudées (tiroir à lessive, porte). Ces pièces peuvent s'endommager et vous causer des blessures.
- ATTENTION : vous pouvez trébucher et vous blesser si les matériaux comme les tuyaux et les câbles ne sont pas correctement rangés après l'installation de votre machine.
- ATTENTION : La machine doit être transportée par au moins 2 personnes.

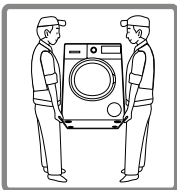

Sécurité des enfants

- ATTENTION : ne laissez pas les enfants près de la machine sans surveillance. Les enfants peuvent s'enfermer dans l'appareil, ce qui peut entraîner le décès.
- ATTENTION : la vitre de la porte et la surface supérieure du lave-linge peuvent être extrêmement chaudes lorsque l'appareil est en marche. Ainsi, il est important que les enfants ne touchent pas la machine afin d'éviter tout risque de brûlure.
- Conservez les matériaux d'emballage hors de la portée des enfants.
- ATTENTION : des cas d'empoisonnement peuvent être observés en cas d'ingestion des lessives et des produits auxiliaires de lavage, et les yeux ou la peau peuvent être irrités en cas de contact. Gardez les produits de nettoyage hors de la portée des enfants.

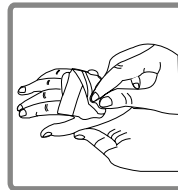

Mise au rebut des matériaux d'emballage

Les matériaux d'emballage protègent votre machine contre les dommages qui pourraient survenir pendant le transport. Ces matériaux sont respectueux de l'environnement et sont recyclables.

Le recyclage des matériaux permet de consommer moins de matières premières et à produire moins de déchets.



Mise au rebut des vieilles machines

Les vieux appareils électriques ou électroniques peuvent encore contenir des pièces récupérables. Donc, ne jetez jamais les vieux appareils que vous n'utilisez plus.

Veillez à ce que les pièces de vos vieux appareils électroniques ou électriques soient réutilisées en les remettant à votre centre de collecte local.

 **ATTENTION : pour la sécurité des enfants, rangez vos vieux appareils en lieu sûr en attendant de les mettre au rebut.**

Avant d'utiliser votre lave-linge (Informations sur les économies)

Quelques informations importantes en vue d'une efficacité maximale de votre machine :

- La quantité de linge que vous mettez dans votre lave-linge ne doit pas dépasser la quantité maximale indiquée pour le programme de lavage ou de séchage. De cette manière, votre machine fonctionnera de manière économique.
- La non-utilisation de la fonction de pré-lavage pour le linge peu sale et normal permet d'économiser l'électricité et l'eau.

10 Aperçu de votre lave-linge (Aspect général)

Français

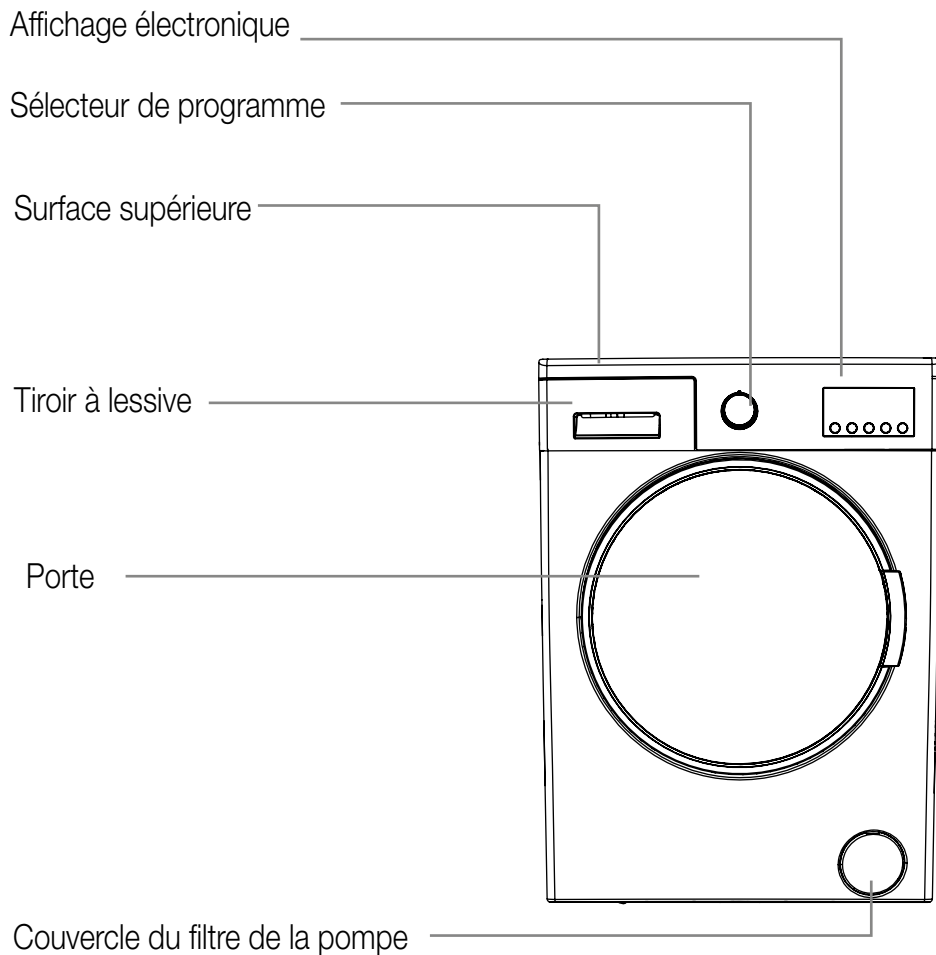

Vis de sécurité de transport

Vanne d'arrivée d'eau

Tuyau d'évacuation

Câble d'alimentation

Vis de sécurité de transport

Vis de sécurité de transport

Vis de sécurité de transport

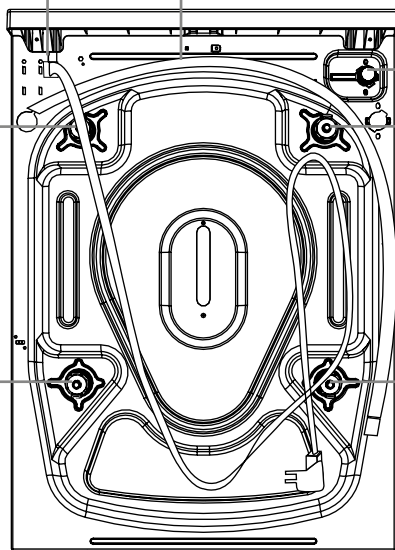

12 Aperçu de votre lave-linge (Spécifications techniques)

Tension / fréquence de fonctionnement (V / Hz)	(220-240) V~/50Hz
Intensité totale du courant	10
Pression d'eau (MPa)	Maximum : 1 Minimum : 0,1
Puissance totale (W)	2100
Capacité de charge maximale de linge sec (kg)	7
Tours d'essorage (tr / min)	1400
Nombre de programmes	15
Dimensions (hauteur x largeur x profondeur) (mm)	845 x 597 x 527

Français

Installation de votre lave-linge (Retrait des vis de sécurité de transport)

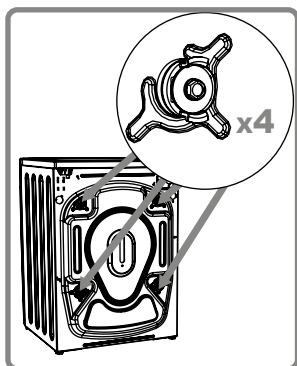

Avant de faire fonctionner le lave-linge, retirez les 4 vis desécurité de transport à l'arrière de la machine. Le non-retrait des vis peut provoquer de fortes vibrations, du bruit et un dysfonctionnement du produit (annulation de la garantie).

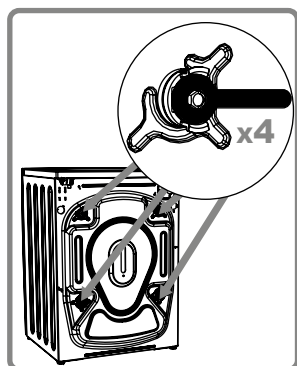

Les vis de sécurité de transport doivent être desserrées en tournant une clé appropriée dans le sens antihoraire.

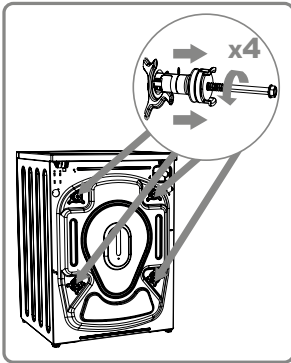

Vous pouvez alors tirer sur les vis de sécurité de transport pour les enlever. Fixez les obturateurs en plastique des vis de sécurité de transport dans les trous laissés par celles-ci ; ces obturateurs sont fournis dans un sac d'accessoires.

Les vis de sécurité de transport doivent être conservées en vue d'une nouvelle utilisation, c'est-à-dire si la machine est de nouveau transportée, lors d'un déménagement par exemple.

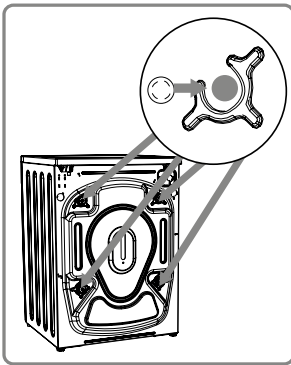

REMARQUE : vous devez absolument retirer les vis de sécurité de transport de votre appareil avant la première utilisation. Les anomalies dues au non-respect de ces prescriptions ne sont pas couvertes par la garantie.

Installation de votre lave-linge (Réglage des pieds)

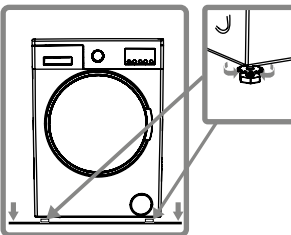

- Les ouvertures de ventilation en dessous de la machine ne doivent pas être obstruées par un tapis ou un revêtement similaire.
- Pour assurer un fonctionnement silencieux et exempt de vibrations, la machine doit être installée sur un sol non glissant et stable.
- Vous pouvez assurer la stabilité de votre machine grâce aux pieds réglables.
- Pour ce faire, desserrez l'écrou de réglage en plastique.

14 Installation de votre lave-linge (Réglage des pieds)

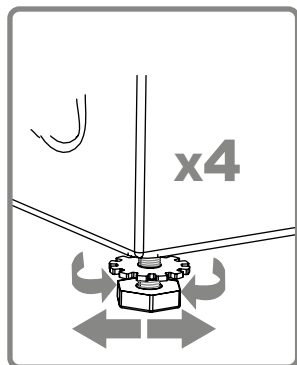

- Réglez la hauteur des pieds en les vissant ou en les dévissant.
- Après avoir assuré la stabilité de la machine, serrez à nouveau l'écrou en plastique en le tournant vers le haut.

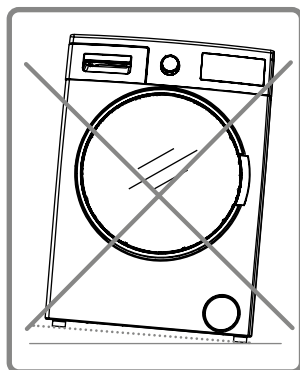

- Ne palliez jamais les irrégularités du sol en plaçant des cartons, du bois ou tout matériel similaire en dessous de votre machine.
- Lorsque vous nettoyez le sol sur lequel repose votre machine, veillez à ne pas dérégler les pieds.

Installation de votre lave-linge (Branchement électrique)

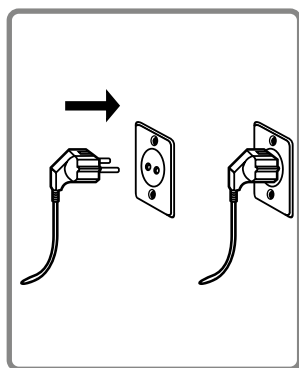

- Votre lave-linge est réglé sur 220–240 V et 50 Hz.
- Le câble d'alimentation de votre lave-linge est équipé d'une fiche spécifique mise à la terre. Cette fiche doit toujours être insérée dans une prise mise à la terre de 10 ampères. L'intensité du fusible de la ligne électrique connectée à cette fiche doit être également de 10 ampères. Si vous ne disposez pas d'une telle prise de courant, veuillez charger un électricien qualifié d'en installer une.
- Nous ne sommes pas responsables des dommages dus à une non-utilisation de prises mise à la terre.

REMARQUE : le fait de faire fonctionner votre machine à une tension faible réduira sa durée de vie et aura une incidence sur sa performance.

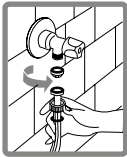
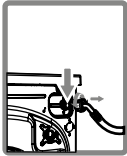
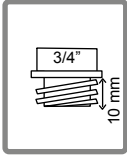

- Votre machine peut présenter une arrivée d'eau (froide) ou une double arrivée d'eau (froide / chaude) en fonction de ses spécifications. Le tuyau à embout blanc doit être raccordé à l'entrée d'eau froide et le tuyau à embout rouge à l'arrivée d'eau chaude (applicable pour les machines à double arrivée d'eau).
- Pour éviter les fuites d'eau au niveau des raccords, 1 ou 2 joints sont fournis dans l'emballage du tuyau (pour les machines à double arrivée d'eau).
- Fixez ces joints sur les nouveaux tuyaux d'arrivée d'eau du côté du robinet.
- Montez les nouveaux tuyaux d'arrivée d'eau sur un robinet fileté à 3/4".
- Reliez le tuyau d'arrivée d'eau muni d'une extrémité blanche à la vanne d'arrivée d'eau à filtre blanc située à l'arrière de la machine et le tuyau à extrémité rouge à la vanne d'arrivée d'eau à filtre rouge (pour les machines à double arrivée d'eau).
- Serrez à la main les pièces en plastique des raccords. En cas d'incertitudes, confiez les travaux de raccordement à un plombier qualifié.
- Le débit d'eau avec une pression de 0,1-1 MPa permettra à votre machine de fonctionner aussi efficacement que possible. (La pression de 0,1 MPa signifie que plus de 8 litres d'eau s'écoule par un robinet entièrement taraudé par minute).
- Veillez à ce que les raccords ne présentent aucune fuite après la réalisation des branchements.
- Assurez-vous que les nouveaux tuyaux d'arrivée d'eau ne sont pas tordus, cassés ou trop courts.
- Si votre appareil possède une double arrivée d'eau, la température de l'arrivée d'eau chaude doit être au maximum de 70 °C.

⚠ Important: l'appareil doit être raccordé au réseau de distribution d'eau en utilisant les tuyaux d'arrivées d'eau neufs fournis avec l'appareil. Il convient de ne pas réutiliser des tuyaux d'arrivée d'eau endommagés.

16 Installation de votre lave-linge (Branchement du tuyau d'évacuation d'eau)

Français

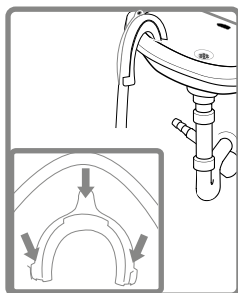
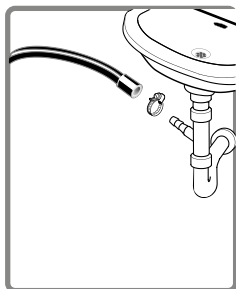

- L'extrémité du tuyau d'évacuation d'eau peut être raccordée à un autre tuyau d'évacuation d'eau ou au siphon du lavabo.
- N'essayez jamais d'étendre le tuyau d'évacuation deau.
- Ne mettez pas le tuyau d'évacuation de votre machine dans un récipient, un seau ou une baignoire.
- Assurez-vous que le tuyau d'évacuation d'eau ne se plie pas, ne gonfle pas, n'est pas aplati ou allongé.
- Le tuyau de vidange doit être monté à une hauteur maximale de 100 cm.

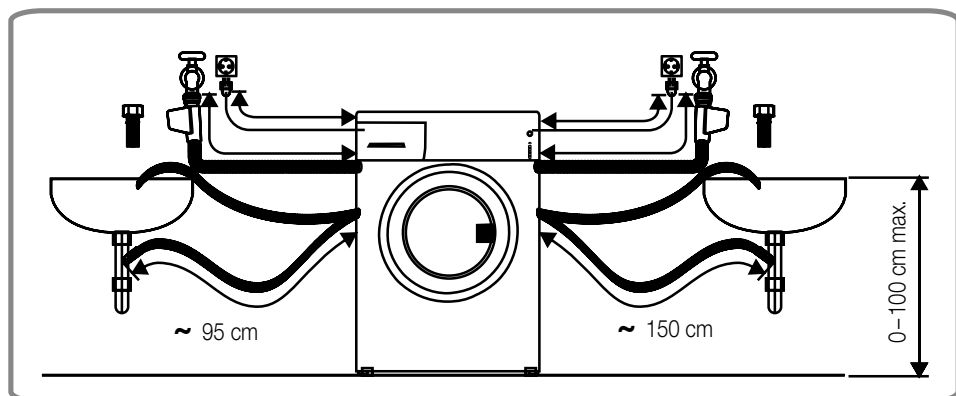

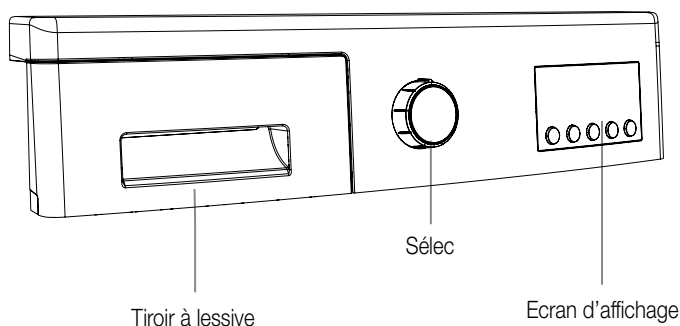

Aperçu du panneau de commande (Tiroir à lessive)

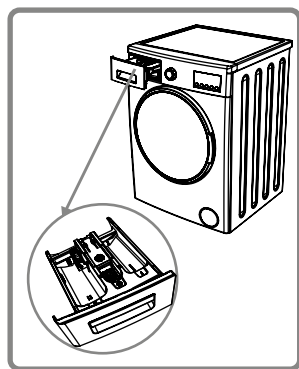

Kit pour lessive liquide (*)

Compartiment de lavage

Compartiment pour adoucissant

Compartiment de pré-lavage

Si vous souhaitez laver votre linge avec de la lessive liquide, vous pouvez utiliser le kit pour lessive liquide*. Vous pouvez employer de la lessive liquide pour tous les programmes de lavage sans avoir à faire de pré-lavage. Pour ce faire, placez le kit pour lessive liquide* (fourni avec votre machine) (*) dans le deuxième compartiment du tiroir à lessive et dosez la quantité de lessive liquide (utilisez la quantité de lessive indiquée par le fabricant). (Ne dépassez pas le repère Max. et utilisez ce kit uniquement pour de la lessive liquide. Retirez-le avant d'utiliser de la lessive en poudre).

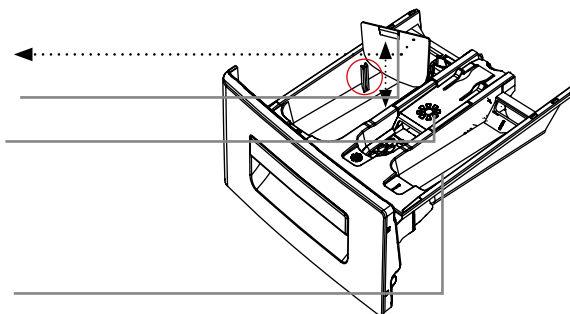

(*) Les spécifications de la machine peuvent varier en fonction du produit acheté.

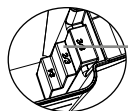

Différents niveaux pour la lessive en poudre

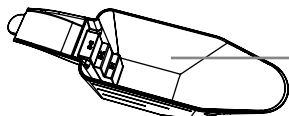

Pelle doseuse pour lessive en poudre (*)

Compartiments

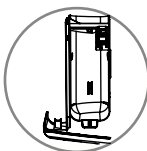
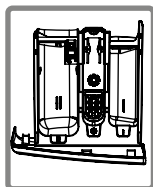

Compartiment de lavage :

Dans ce compartiment, utilisez uniquement de la lessive (liquide ou en poudre) ou un produit anticalcaire. Vous pouvez trouver le kit pour lessive liquide (*) à l'intérieur de votre machine à la première installation.

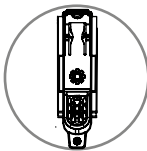
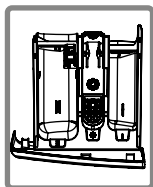

Compartiment pour adoucissant, pour amidon, pour lessive :

Vous pouvez utiliser de l'adoucissant pour le linge. Il est recommandé d'utiliser des adoucissants liquides ou des assouplissants dilués. Si vous utilisez des assouplissants non liquides, des dépôts risquent de se former dans le compartiment.

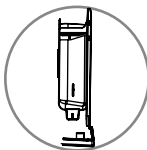
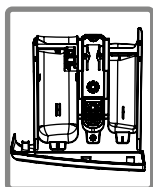

Compartiment de pré-lavage :

Ce compartiment doit être utilisé uniquement lorsque la fonction de pré-lavage est sélectionnée.



Cette fonction est recommandée seulement pour le linge très sale.

(*) Les spécifications de la machine peuvent varier en fonction du produit acheté.

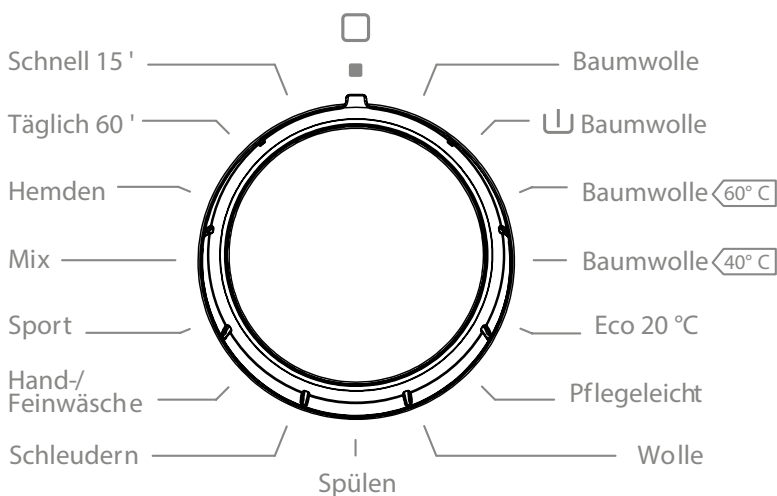
- Vous pouvez sélectionner le programme avec lequel vous voulez laver votre linge grâce au sélecteur de programme.
- Vous pouvez paramétrer l'opération de sélection de programme en tournant le sélecteur de programme dans l'un ou l'autre sens.
- Assurez-vous que le sélecteur de programme est positionné exactement sur le programme désiré.

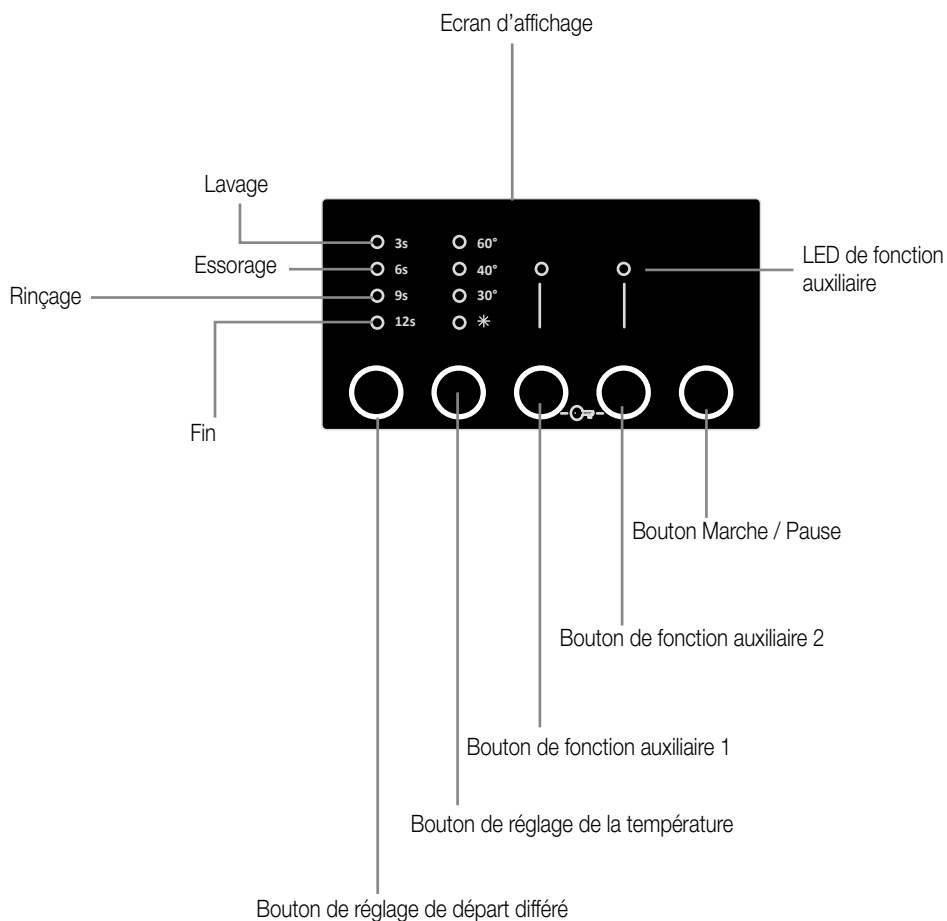



Sur l'écran d'affichage, vous pouvez voir la température de lavage de votre machine, la durée supplémentaire pendant laquelle votre machine fonctionnera après l'activation des fonctions auxiliaires et le stade du programme en cours d'exécution. (prélavage / lavage , rinçage de , essorage ).

En outre, l'affichage électronique vous avertira de la survenue d'une erreur sur votre machine. Lorsque le programme que vous avez sélectionné est terminé, « Terminé » apparaît sur l'écran d'affichage de la machine.

Préparation au lavage (Tri du linge)

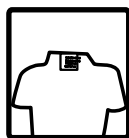

- Votre linge porte des étiquettes qui précisent leurs spécifications. Lavez ou séchez votre linge en fonction des indications figurant sur l'étiquette du produit.
- Séparez votre linge en fonction du type (coton, synthétique, délicat, laine, etc.), la température (froid, 30 °C, 40 °C, 60 °C, 90 °C) et du degré de saleté (légèrement sale, sale, très sale).
- Séparez toujours le linge blanc des vêtements de couleur.
- Lavez votre linge de couleur séparément lors du premier lavage parce qu'il peut déteindre.
- Assurez-vous qu'aucun objet métallique ne se trouve dans le linge ou dans les poches. Retirez ce type d'objet avant le lavage.

AVERTISSEMENT : les défauts qui résultent de la pénétration de substances étrangères dans votre machine ne sont pas couverts par la garantie.

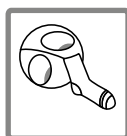
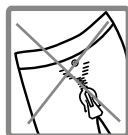

- Ouvrez les fermetures éclair et les boutons lors du lavage.
- Enlevez les crochets métalliques ou plastiques des rideaux ou placez-les dans un filet à linge.
- Lavez les pantalons, les tricotés, les tee-shirts et les survêtements à l'envers.
- Lavez les chaussettes, les mouchoirs et autres petites pièces de linge dans un filet à linge.

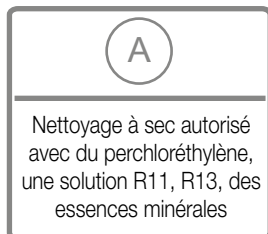
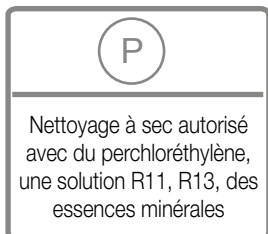
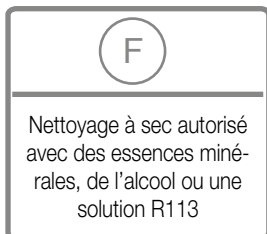
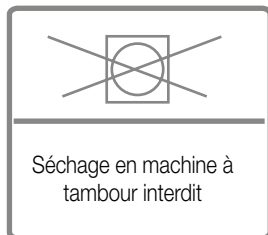
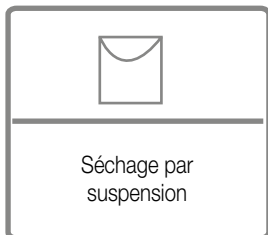
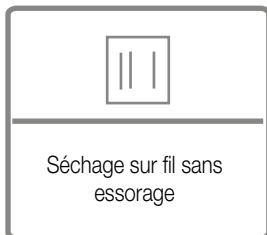
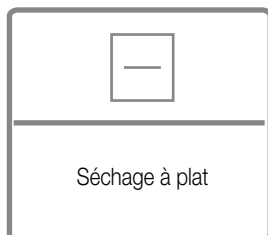
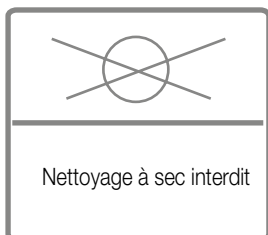
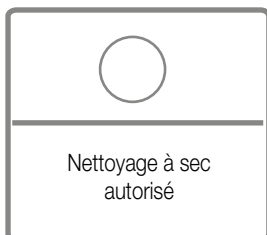
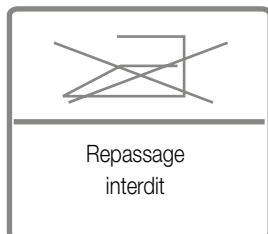
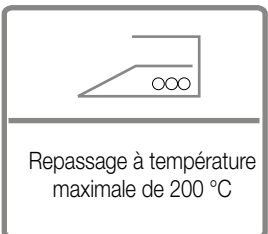
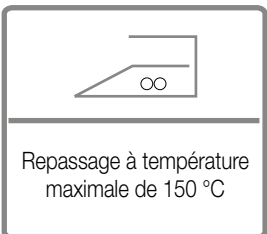
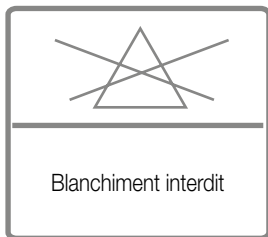
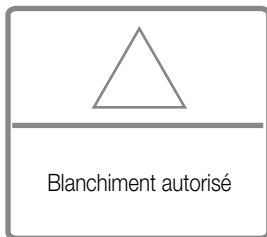



- Ouvrez la porte de votre machine.
- Répartissez votre linge dans la machine.

REMARQUE : la capacité de charge maximale de votre machine peut varier en fonction du type de linge, du degré de saleté et du programme sélectionné. Ne dépassez pas les capacités de charge maximales pour le linge sec indiquées dans le tableau des programmes de lavage.



Vous pouvez utiliser le tableau de poids suivant comme exemple :

Type de linge	Poids (g)
Serviette	200
Lin	500
Sortie de bain	1200
Housse de couette	700
Taie d'oreiller	200
Sous-vêtements	100
Nappe	250

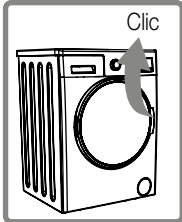

- Introduisez les pièces de linge une à une.
- Assurez-vous qu'aucun linge n'est coincé entre la porte et le joint lors de la fermeture de la porte de votre machine.
- Poussez la porte de votre machine jusqu'à entendre le « clic ».
- Fermez correctement la porte de votre machine, sinon elle ne lancera pas l'opération de lavage.

La quantité de lessive à utiliser dépend des critères suivants :

- Votre consommation de lessive dépend du degré de saleté de votre linge. Ne prélevez pas le linge qui n'est pas particulièrement sale et mettez une petite quantité de lessive dans le deuxième compartiment du tiroir à lessive.
- Si vous voulez prélever un linge très sale, mettez $\frac{1}{4}$ de la quantité de lessive que vous placez habituellement dans le tiroir à lessive dans le compartiment 1 et les $\frac{3}{4}$ restants dans le compartiment 2.
- Utilisez des lessives destinées aux lave-linge automatiques. La quantité de lessive à utiliser pour votre linge est indiquée sur l'emballage de la lessive.
- Plus la dureté est élevée, plus grande est la quantité de lessive à utiliser.
- Plus vous avez de linge à laver, plus la quantité de lessive que vous utilisez augmente.
- Versez l'adoucissant dans le compartiment pour assouplissant du tiroir à lessive. Ne dépassez pas le niveau maximal. Dans le cas contraire, l'adoucissant coulera dans l'eau de lavage.
- Les adoucissants épais doivent être dilués avant d'être versés dans le tiroir. Sinon, vous allez boucher l'orifice de vidange et empêcher l'écoulement de l'adoucissant.
- Vous pouvez utiliser vos lessives liquides pour tous les programmes sans prélavage. Pour ce faire, versez la quantité de lessive liquide nécessaire dans le kit pour lessive liquide (*) du deuxième compartiment du tiroir à lessive. N'oubliez pas de retirer le kit pour lessive liquide (*).

(*) Les spécifications de la machine peuvent varier en fonction du produit acheté.

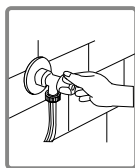
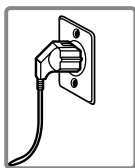

- Branchez votre machine.
- Ouvrez le robinet d'eau.
- Ouvrez la porte de la machine.
- Répartissez votre linge dans la machine.
- Poussez la porte de votre machine jusqu'à entendre le « clic ».

Sélectionner un programme

Dans le tableau des programmes, sélectionnez le programme adapté à votre linge.

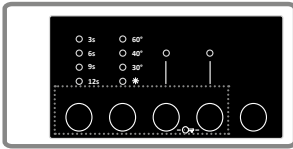

Avant de lancer le programme, vous pouvez sélectionner une fonction auxiliaire.

- Appuyez sur le bouton de la fonction auxiliaire que vous souhaitez sélectionner.
- Si le symbole de la fonction auxiliaire sur l’affichage électronique est allumé, la fonction auxiliaire que vous avez sélectionnée est activée.
- Si le symbole de la fonction auxiliaire sur l’affichage électronique clignote, la fonction auxiliaire que vous avez sélectionnée n’est pas activée.

Raison de la non-activation :

- La fonction auxiliaire que vous souhaitez utiliser n’est pas compatible avec le programme de lavage sélectionné.
- Votre machine a dépassé la phase au cours de laquelle la fonction auxiliaire aurait pu être sélectionnée.
- Elle n’est pas compatible avec une fonction que vous avez sélectionnée précédemment.

Système de détection de demi-charge

Votre machine est équipée d’un système de détection de demi-charge. Lorsque la machine n’est remplie qu’à moitié ou que la quantité de linge est inférieure à la capacité de lavage maximale, la machine consomme moins d’eau et d’énergie et fonctionne moins longtemps pour certains programmes.

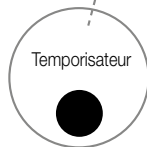
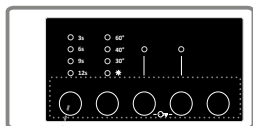

1. Fonction auxiliaire Temporisateur

Grâce à cette fonction auxiliaire, vous pouvez différer le départ de la machine de 3 heures, de 6 heures, de 9 heures ou de 12 heures.

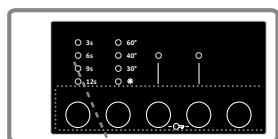

Pour utiliser la fonction de départ différé :

- Appuyez sur le bouton de départ différé une fois.
- La LED « 3 h » s'allume.
- Appuyez sur le bouton de départ différé jusqu'à atteindre l'heure à laquelle vous souhaitez que l'opération de lavage commence.
- Pour activer le temporisateur, vous pouvez appuyer sur n'importe quelle touche de fonction auxiliaire en dehors du bouton Marche / Pause.

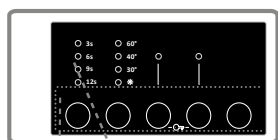

Si vous avez raté le départ différé souhaité, vous pouvez revenir à l'heure désirée en maintenant le bouton de départ différé enfoncé.

Si vous souhaitez annuler le temporisateur, il vous suffit d'appuyer sur le bouton de départ différé jusqu'à ce que toutes les LED de réglage de l'heure s'éteignent.

Pour exécuter la fonction de départ différé, appuyez sur le bouton Marche / Pause.

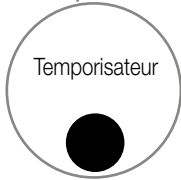
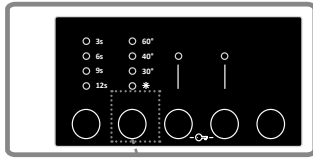

2. Sélection de la température

Vous pouvez sélectionner la température de l'eau de lavage grâce au bouton de réglage de la température de l'eau de lavage.

Lorsque vous sélectionnez un nouveau programme, la température maximale de l'eau de lavage est indiquée sur l'écran d'affichage.

Vous pouvez progressivement diminuer la température de l'eau de lavage de la température maximale au lavage à froid * en appuyant sur le bouton de réglage de la température de l'eau de lavage.

Si vous avez raté la température de l'eau de lavage désirée, vous pouvez revenir à la température voulue en maintenant le bouton de réglage de la température de l'eau de lavage enfoncé.

Waschen
Spülen
Schleudern
Ende

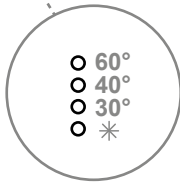
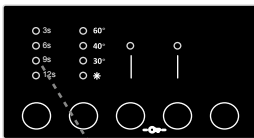

⚠ ATTENTION : lorsque vous sélectionnez le programme à 90 °C, la valeur de la température maximale du programme sélectionné n'apparaît pas sur l'écran d'affichage. Lorsque la valeur de la température est abaissée 60 °C, à 40 °C, à 30 °C *, (lavage à froid) les niveaux de température de réglage de température en appuyant sur, diminution de la valeur de température est affichée sur le panneau d'affichage.

Waschen
Spülen
Schleudern
Ende

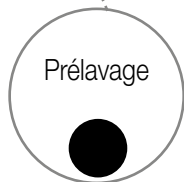
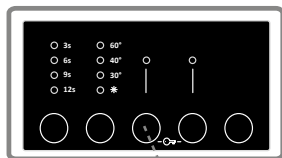

3. Fonction auxiliaire Prélavage

Vous pouvez prélever votre linge très sale avant le lavage principal à l'aide de cette fonction auxiliaire. En cas d'utilisation de cette fonction, vous devez verser la lessive dans le compartiment avant du tiroir à lessive.

Vous pouvez activer ce programme en appuyant sur le bouton de la fonction auxiliaire Prélavage lorsque le voyant LED du symbole  s'allume.

Français

Waschen
Spülen
Schleudern
Ende

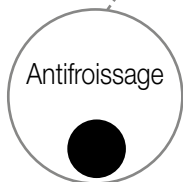
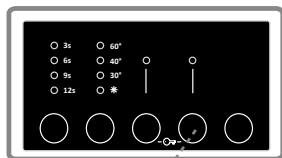

4. Repassage facile

Vous pouvez sortir votre linge moins froissé à la fin de l'opération de lavage grâce à cette fonction auxiliaire.

Vous pouvez activer ce programme en appuyant sur le bouton de la fonction auxiliaire Repassage facile lorsque la LED du symbole  s'allume.

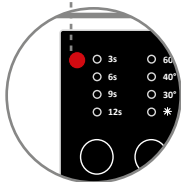
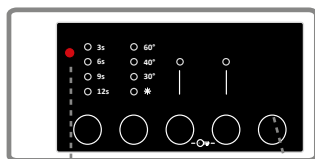

5. Bouton Marche / Pause

En appuyant sur le bouton Marche / Pause, vous pouvez lancer le programme que vous avez sélectionné ou interrompre un programme en cours. Si vous arrêtez la machine, la LED clignotant à l'écran vous indiquera dans quelle phase se trouve le programme.

La sécurité enfant est utilisée pour protéger le cycle de lavage contre les effets d'un enclenchement intempestif des boutons pendant le cycle.

Afin d'activer la sécurité enfant, appuyez sur les boutons des fonctions auxiliaires 3 et 4 en même temps pendant plus de 3 secondes. Lorsque la sécurité enfant est activée, les LED des fonctions auxiliaires s'allument.

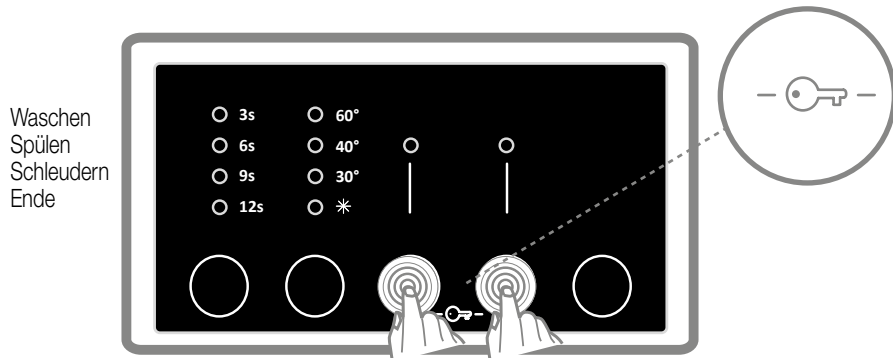

Si vous appuyez sur n'importe quel bouton lorsque la sécurité sécurité est activée, la LED de la sécurité sécurité se met à clignoter sur l'écran.

Lorsque la sécurité enfant est activée et qu'un programme est en cours d'exécution ou que le sélecteur de programme est sur la position « CANCEL » et qu'un autre programme a été sélectionné, le programme choisi auparavant reprend là où il avait été interrompu.

Pour désactiver la sécurité enfant, il suffit d'appuyer sur les mêmes boutons pendant 3 secondes. Lorsque la sécurité enfant est désactivée, la LED de la fonction auxiliaire clignote sur l'écran.

Préparation au lavage (Annulation d'un programme)

Si vous souhaitez annuler un programme en cours d'exécution :

1. Tournez le bouton de programme sur la position « CANCEL ».
2. Votre lave-linge arrête l'opération de lavage et le programme est annulé.
3. Pour évacuer l'eau accumulée dans le lave-linge, tournez le sélecteur de programme sur n'importe quel autre programme.
4. Votre Lave-linge effectue l'opération d'évacuation et annule le programme.
5. Vous pouvez mettre à nouveau votre lave-linge en fonction en sélectionnant un nouveau programme.

30 Préparation au lavage (Fin d'un programme)

Votre machine s'arrête automatiquement à la fin du programme sélectionné.

- La LED « Fin » clignote sur l'écran d'affichage.

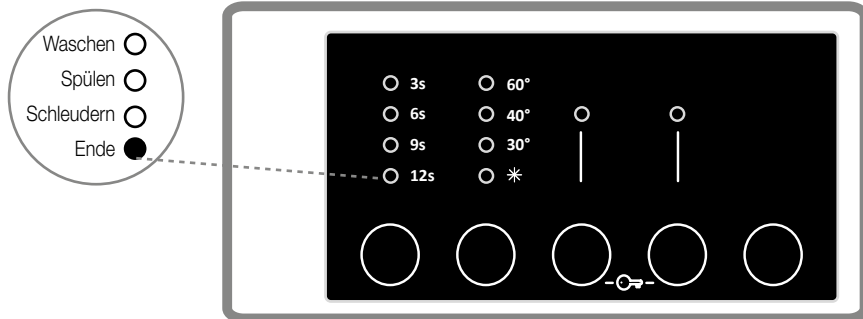

- Vous pouvez ouvrir la porte de votre lave-linge et sortir le linge.
- Laissez la porte de votre lave-linge ouverte après avoir retiré votre linge pour que l'intérieur de la machine puisse sécher.
- Tournez le sélecteur de programme sur la position « CANCEL ».
- Débranchez votre lave-linge.
- Fermez le robinet d'eau.

Coton 90°

Température de lavage (°C)	90
Quantité maximale de linge sec (kg)	6,0
Compartment de lessive	2
Durée du programme (min)	180
Type de linge / descriptions	Textiles en coton et en lin très sales. (Sousvêtements, draps, nappes, serviettes (3,0 kg au maximum), housses de couette, etc.)

Prélavage du coton

Température de lavage (°C)	60
Quantité maximale de linge sec (kg)	6,0
Compartment de lessive	1 et 2
Durée du programme (min.)	171
Type de linge / descriptions	Textiles en coton et en lin sales. Sousvêtements, draps, nappes, serviettes (3,0 kg au maximum), housses de couette, etc.)

Coton éco 60 °C

Température de lavage (°C)	60
Quantité maximale de linge sec (kg)	6,0
Compartment de lessive	2
Durée du programme (min.)	200
Type de linge / descriptions	Textiles en coton et en lin sales. Sousvêtements, draps, nappes, serviettes (3,0 kg au maximum), housses de couette, etc.)

Coton 40 °C

Température de lavage (°C)	40
Quantité maximale de linge sec (kg)	6,0
Compartment de lessive	2
Durée du programme (min.)	190
Type de linge / descriptions	Textiles en coton et en lin sales. Sousvêtements, draps, nappes, serviettes (3,0 kg au maximum), housses de couette, etc.)

REMARQUE : la durée du programme peut changer selon la quantité de Linge, l'eau du robinet, la température ambiante et les fonctions auxiliaires choisies.

ÉCO 20 °C

Température de lavage (°C)	20
Quantité maximale de linge sec (kg)	3,0
Compartment de lessive	2
Durée du programme (min.)	190
Type de linge / descriptions	Textiles en coton et en lin peu sales. Sousvêtements, draps, nappes, serviettes (2,0 kg au maximum), housses de couette, etc.)

Entretien facile

Température de lavage (°C)	40
Quantité maximale de linge sec (kg)	3,0
Compartment de lessive	2
Durée du programme (min.)	89
Type de linge / descriptions	Textiles synthétiques ou mixtes synthétiques sales. (Chaussettes en nylon, chemises, chemisiers, pantalons synthétiques, etc.)

Laine

Température de lavage (°C)	30
Quantité maximale de linge sec (kg)	2,0
Compartment de lessive	2
Durée du programme (min.)	42
Type de linge / descriptions	Linge en laine avec des étiquettes lavable en machine.

Rinçage

Température de lavage (°C)	–
Quantité maximale de linge sec (kg)	6,0
Compartment de lessive	–
Durée du programme (min.)	36
Type de linge / descriptions	Si vous désirez effectuer un rinçage supplémentaire au terme du lavage, vous pouvez utiliser ce programme pour tout type de linge.

REMARQUE : la durée du programme peut changer selon la quantité de linge, l'eau du robinet, la température ambiante et les fonctions auxiliaires choisies.

Essorage

Température de lavage (°C)	–
Quantité maximale de linge sec (kg)	6,0
Compartment de lessive	–
Durée du programme (min.)	15
Type de linge / descriptions	Si vous désirez essorer encore votre linge au terme du lavage, vous pouvez utiliser ce programme pour tout type de linge.

Lavage délicat / à la main

Température de lavage (°C)	30
Quantité maximale de linge sec (kg)	2,5
Compartment de lessive	2
Durée du programme (min.)	90
Type de linge / descriptions	Utiliser une lessive ecommandée pour le lavage à la main ou le linge délicat.

Tenues de sport

Température de lavage (°C)	30
Quantité maximale de linge sec (kg)	3,0
Compartment de lessive	2
Durée du programme (min.)	80
Type de linge / descriptions	Tenues de sport

Vêtements mixtes

Température de lavage (°C)	30
Quantité maximale de linge sec (kg)	3,0
Compartment de lessive	2
Durée du programme (min.)	80
Type de linge / descriptions	Les textiles sales en coton, synthétiques, de couleur et en lin peuvent être lavés ensemble.

REMARQUE : la durée du programme peut changer selon la quantité de Linge, l'eau du robinet, la température ambiante et les fonctions auxiliaires choisies.

34 Tableau des programmes

Chemisiers / Chemises

Température de lavage (°C)	60
Quantité maximale de linge sec (kg)	3,0
Compartment de lessive	2
Durée du programme (min.)	112
Type de linge / descriptions	Les chemises et les chemisiers sales en coton, synthétiques et synthétiques mixtes peuvent être lavés ensemble.

Quotidien 60 min

Température de lavage (°C)	60
Quantité maximale de linge sec (kg)	3,0
Compartment de lessive	2
Durée du programme (min.)	60
Type de linge / descriptions	Vous pouvez laver vos textiles sales en coton, de couleur et en lin à 60 °C en 60 minutes.

Si votre machine possède la fonction auxiliaire Lavage rapide, puis si vous mettez 2 kg ou moins de linge dans votre machine, votre machine va automatiquement laver le linge pendant 30 minutes.

Rapide 15 min

Température de lavage (°C)	30
Quantité maximale de linge sec (kg)	2,0
Compartment de lessive	2
Durée du programme (min.)	15
Type de linge / descriptions	Vous pouvez laver vos textiles en coton, de couleur et en lin légèrement tachés en seulement 15 minutes.

REMARQUE : puisque la durée de lavage est sensiblement réduite, la quantité de lessive utilisée doit être plus petite que pour d'autres programmes. La durée du programme augmentera si votre appareil détecte une charge instable. Vous pouvez ouvrir la porte de votre machine 2 minutes après la fin de l'opération de lavage. (Le temps d'attente de 2 minutes nécessaire avant l'ouverture de la porte de votre machine n'est pas compris dans la durée du lavage).

REMARQUE : la durée du programme peut changer selon la quantité de Linge, l'eau du robinet, la température ambiante et les fonctions auxiliaires choisies.

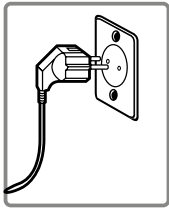

Débranchez impérativement votre machine avant de commencer les opérations d'entretien et de nettoyage.

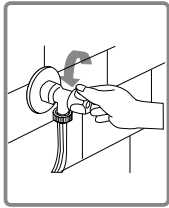

Fermez le robinet au début de l'entretien et du nettoyage de votre machine.

⚠ AVERTISSEMENT : les pièces de l'appareil pourraient être endommagées en cas d'utilisation de produits de nettoyage contenant des solvants.

N'utilisez aucun produit de nettoyage contenant du solvant.

Entretien et nettoyage de votre lave-linge (Filtres d'arrivée d'eau)

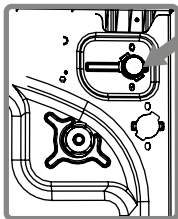

Des filtres permettant d'éviter l'entrée de substances étrangères dans l'eau de la machine peuvent se trouver à la fois à l'extrémité du tuyau d'arrivée d'eau côté robinet et sur les extrémités des vannes d'eau le long du tuyau d'arrivée d'eau de votre machine.

Nettoyez vos filtres si votre machine ne peut plus capter une arrivée suffisante d'eau malgré l'ouverture maximale du robinet d'eau. (Les filtres doivent être nettoyés tous les 2 mois.)

- Détachez les tuyaux d'arrivée d'eau.
- Retirez les filtres situés sur les vannes d'arrivée d'eau en utilisant des pinces, puis nettoyez-les à l'eau avec une brosse.
- Démontez les filtres situés à l'extrémité du tuyau d'arrivée d'eau côté robinet et nettoyez-les.
- Après avoir nettoyé les filtres, remettez-les en place.

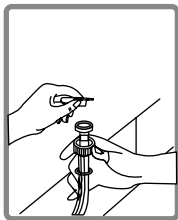

⚠ AVERTISSEMENT : les filtres des vannes d'arrivée d'eau peuvent être bouchés par de l'eau sale ou en raison de la non-réalisation des travaux d'entretien nécessaires. Cela peut entraîner un défaut de fonctionnement des vannes et provoquer des fuites d'eau en continu dans votre machine.

Les pannes qui en résultent ne sont pas couvertes par la garantie.

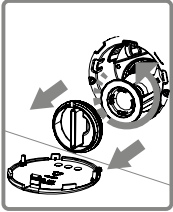
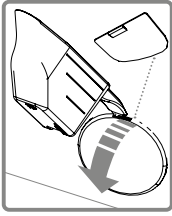

Le système de filtre disponible empêche les restes de fils du linge et les minuscules matières d'entrer dans la pompe pendant l'opération d'évacuation d'eau par votre machine à la fin du lavage, ceci afin de prolonger la durée de vie de votre pompe. Il est recommandé de nettoyer le filtre de la pompe une fois tous les 2 mois.

Pour nettoyer le filtre de la pompe :

- Pour ouvrir la pompe, vous pouvez utiliser la mesurette pour lessive en poudre fournie avec votre appareil ou la plaque de niveau de la lessive liquide.
- Placez l'extrémité de la partie en plastique dans l'ouverture du couvercle et poussez-le. Ceci permettra d'ouvrir le couvercle.
- Avant d'ouvrir le couvercle du filtre, posez un récipient en dessous de celui-ci pour empêcher l'eau de s'écouler sur le sol.
- Desserrez le filtre en le tournant dans le sens inverse des aiguilles d'une montre, puis. Il peut être nécessaire de vider le récipient de collecte d'eau à plusieurs reprises en fonction de la quantité d'eau dans la machine.

(*) Les spécifications de la machine peuvent varier en fonction du produit acheté.

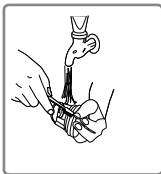

- Débarrassez le filtre des corps étrangers qu'il contient en le nettoyant à l'aide d'une brosse.

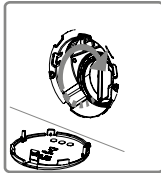

- Après avoir nettoyé le filtre, réintroduisez-le dans l'ouverture et fixez-le en le tournant dans le sens des aiguilles d'une montre.

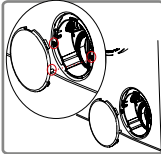

- Remettez le couvercle du filtre en place. Veuillez noter que le couvercle n'est pas étanche s'il n'est pas placé correctement.

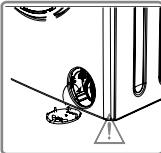

- Vous pouvez fermer le couvercle du filtre en le tournant dans le sens inverse de celui dans lequel vous l'avez tourné lors de l'ouverture.

⚠ AVERTISSEMENT : l'eau contenue dans la pompe peut être chaude. Attendez donc qu'elle refroidisse.

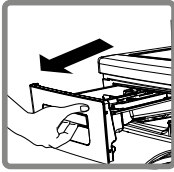

Vos détergents peuvent déposer des résidus dans le tiroir à lessive et son logement au fil du temps.

Pour nettoyer les résidus formés, ôtez le tiroir à lessive à intervalles réguliers. Il est recommandé de nettoyer le tiroir à lessive tous les 2 mois.

Pour ôter le tiroir à lessive :

- Tirez le tiroir à lessive jusqu'au bout.
- Appuyez sur la zone indiquée à l'intérieur du tiroir et tirez complètement celui-ci pour le faire sortir de son logement.
- Nettoyez le tiroir à grande eau à l'aide d'une brosse.
- Collectez les résidus présents dans le logement du tiroir à lessive sans les faire tomber à l'intérieur de la machine.
- Remplacez le tiroir à lessive dans son logement après l'avoir séché avec une serviette ou un chiffon sec.
- Ne lavez pas votre tiroir à lessive dans le lave-vaisselle.

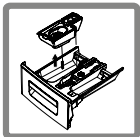
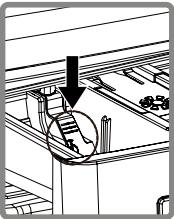
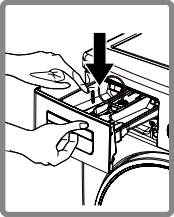

Kit pour lessive liquide (*)

Pour nettoyer et entretenir le kit pour lessive liquide, enlevez-le de son support comme indiqué sur l'image et nettoyez bien les résidus de lessive. Remettez le kit à sa place. Assurez-vous de ne laisser aucun résidu à l'intérieur du siphon.

(*) Les spécifications de la machine peuvent varier en fonction du produit acheté.

Couvercle du siphon

Démontez le tiroir à lessive. Démontez la le couvercle du siphon comme indiqué sur l'image et nettoyez complètement les résidus de l'assouplissant. Remettez ensuite le siphon en place. Vérifiez qu'il est fixé correctement.

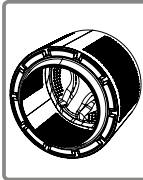
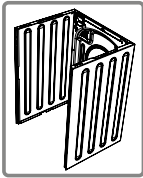
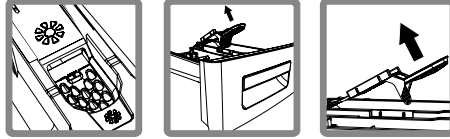

Corps

Nettoyez l'extérieur de votre machine à l'eau tiède avec un produit non corrosif et inflammable. Rincez-le à l'eau claire et séchez-le à l'aide d'un chiffon doux et sec.

Tambour

Ne laissez pas d'objets métalliques tels que les aiguilles, les trombones, les pièces de monnaie, etc. dans votre machine. Ces objets causent la formation de rouille dans le tambour. Pour faire disparaître ces taches de rouille, utilisez un produit de nettoyage sans chlore et suivez les instructions du fabricant du produit. N'utilisez pas de laine d'acier ou d'autres objets durs et abrasifs pour ôter les taches de rouille.

Toutes les opérations de réparation nécessaires à votre machine doivent être effectuées par notre service agréé. Si votre appareil nécessite une réparation ou si vous n'arrivez pas à réparer le défaut à l'aide des informations fournies comme suit :

- Débranchez votre machine.
- Arrêtez le robinet d'eau.

Défaillance	Cause possible	Cause dépannage
Votre machine ne démarre pas.	Elle n'est pas branchée.	Branchez votre machine.
	Les fusibles sont défectueux.	Remplacez les fusibles.
	Il y a une panne de courant.	Vérifiez l'alimentation secteur.
	Le bouton Marche / Pause n'est pas enclenché.	Appuyez sur le bouton Marche / Pause.
	Le sélecteur de programme est positionné sur « Arrêt ».	Positionnez le sélecteur de programme sur le programme de votre choix.
Votre machine ne capte pas l'arrivée d'eau.	La porte de la machine est mal fermée.	Fermez la porte de la machine.
	Le robinet d'arrivée d'eau est fermé.	Ouvrez votre robinet.
	Le tuyau d'arrivée d'eau est peut-être plié.	Vérifiez le tuyau d'arrivée d'eau.
	Le tuyau d'arrivée d'eau est bouché.	Nettoyez les filtres du tuyau d'arrivée d'eau. (*)
	Le filtre de la vanne d'arrivée d'eau est bouché.	Nettoyez le filtre de la vanne d'arrivée d'eau. (*)
Votre machine n'évacue pas l'eau.	La porte de la machine est mal fermée.	Fermez la porte de la machine.
	Le tuyau de vidange est bouché ou plié.	Vérifiez le tuyau de vidange.
	Le filtre de la pompe est bouché.	Nettoyez le filtre de la pompe. (*)
	Le linge est mal réparti à l'intérieur de la machine.	Répartissez le linge uniformément.

(*) Voir le chapitre sur l'entretien et le nettoyage de votre machine.

(**) Voir le chapitre sur l'installation de votre machine.

Défaillance	Cause possible	Cause dépannage
Votre machine émet de fortes vibrations.	Les pieds de la machine n'ont pas été réglés.	Réglez les pieds de votre machine. (**)
	Les vis de sécurité de transport n'ont pas été retirées.	Retirez les vis desécurité de transport. (**)
	L'appareil contient trop peu de linge.	Cela n'empêche pas la machine de fonctionner.
	Votre machine est surchargée ou le linge a été placé de façon non homogène.	Ne placez pas une quantité de linge supérieure à celle recommandée et répartissez le linge dans la machine uniformément.
	Votre machine est placée sur une surface dure.	Évitez d'installer votre machine sur une surface dure. Veillez à maintenir une distance de 2 cm entre votre machine et les murs ou toute surface dure.
Une grande quantité de mousse se forme dans le tiroir à lessive.	Une quantité excessive de lessive a été utilisée.	Appuyez sur le bouton Marche / Pause. Pour arrêter la formation de mousse, diluez une cuillère à soupe d'assouplissant dans un demi-litre d'eau et versez le mélange dans le tiroir à lessive. Attendez 5 à 10 minutes et appuyez sur le bouton Marche / Pause. Veillez à utiliser la quantité appropriée de lessive lors du prochain lavage.
	Une lessive inadéquate a été utilisée.	Utilisez les lessives fabriquées uniquement pour des lave-linges automatiques
Le résultat du lavage est insatisfaisant.	Le degré de saleté de votre linge ne correspond pas au programme choisi.	Sélectionnez le programme approprié pour le degré de saleté de votre linge. (Voir le tableau des programmes)
	La quantité de lessive utilisée est insuffisante.	Ajustez la quantité de lessive en fonction de la quantité et du degré de saleté de votre linge.
	La quantité de linge placée dans votre machine est supérieure à la capacité maximale.	Chargez votre machine avec une quantité de linge qui ne dépasse pas la capacité maximale.

(*) Voir le chapitre sur l'entretien et le nettoyage de votre machine.

(**) Voir le chapitre sur l'installation de votre machine.

Défaillance	Cause possible	Cause dépannage
Le résultat du lavage est insatisfaisant.	La valeur de dureté de l'eau est élevée. (eau sale, eau calcaire, etc.)	Ajustez la quantité de lessive en fonction des instructions du producteur de lessive.
	Le linge est placé dans votre machine de façon non homogène.	Répartissez votre linge uniformément.
La machine évacue de l'eau aussitôt après son entrée.	L'extrémité du tuyau d'évacuation d'eau est trop basse pour la machine.	Réglez le tuyau d'évacuation d'eau à la hauteur appropriée. (**)
L'eau n'arrive pas dans le tambour pendant le lavage.	Pas de défaillance. L'eau se trouve dans la partie invisible du tambour.	-
Le linge porte des résidus de lessive.	Les particules non dissolubles de certaines lessives peuvent former des points blancs sur votre linge.	Effectuez un rinçage supplémentaire en réglant votre appareil sur le programme « Rinçage », ou nettoyez les taches à l'aide d'une brosse après le séchage du linge.
Des taches grises apparaissent sur le linge.	Ces taches peuvent avoir été provoquées par de l'huile, de la crème ou de la pommade.	Mettez le maximum de lessive recommandé par le fabricant lors du lavage suivant.
L'opération d'essorage ne marche pas ou débute avec un retard.	Pas de défaillance. Le système de contrôle de la répartition de charge est peut-être en cours.	Le système de contrôle de la répartition de charge essaie de répartir le linge de façon homogène. L'opération d'essorage commence après l'étalage du linge. La prochaine fois, placez le linge dans la machine de manière uniforme.

(*) Voir le chapitre sur l'entretien et le nettoyage de votre machine.

(**) Voir le chapitre sur l'installation de votre machine.

Votre machine est équipée de systèmes capables de prendre les précautions nécessaires et de vous avertir en cas de panne en s'appuyant sur un auto-contrôle continu pendant les opérations de lavage.

Code de panne	Défaillance possible	Éventuelle solution
E01 	La porte de la machine est restée ouverte.	Fermez la porte de la machine. Si votre machine continue d'indiquer le défaut, éteignez-la, débranchez-la et contactez le service agréé le plus proche.
E02 	La pression de l'eau ou le niveau d'eau à l'intérieur de la machine est faible.	Ouvrez votre robinet au maximum. Vérifiez que l'eau du robinet n'est pas coupée. Si le problème persiste, l'appareil s'arrêtera automatiquement après un certain temps. Débranchez l'appareil et contactez le service agréé le plus proche.
E03 	La pompe est défectueuse ou un filtre de la pompe est bouché ou une connexion électrique de la pompe est défectueuse.	Nettoyez le filtre de la pompe. Si le problème persiste, contactez le service agréé le plus proche. (*)
E04 	Il y a trop d'eau dans votre machine.	Fermez la porte de la machine. Si votre machine continue d'indiquer le défaut, éteignez-la, débranchez-la et contactez le service agréé le plus proche.

(*) Voir le chapitre sur l'entretien et le nettoyage de votre machine.

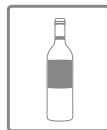

Boissons alcoolisées : la zone tachée doit d'abord être lavée avec de l'eau froide, puis essuyée avec de la glycérine et de l'eau et rincée avec de l'eau vinaigrée.



Cirage de chaussures : la tache doit être frottée doucement sans endommager le tissu, puis frictionnée avec de la lessive et rincée. Si ce nettoyage ne permet pas d'enlever la tache, frottez celle-ci avec un mélange d'eau et d'alcool à 96° (une unité d'alcool pour deux unités d'eau) avant de rincer à l'eau tiède.



Thé et café : placez la zone tachée du tissu au-dessus d'un récipient et versez dessus la quantité maximale d'eau chaude que le tissu peut supporter. Si le tissu le permet, appliquez un produit blanchissant sur la tache.



Chocolat et cacao : après avoir trempé votre linge dans l'eau froide et l'avoir frotté avec du savon ou une lessive, lavez-le à une température à laquelle le type de tissu de votre linge peut résister. Si la tache de graisse est encore visible, frottez-la avec de l'eau oxygénée (3%).

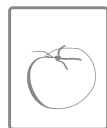

Sauce à la tomate : après avoir frotté les substances sèches sans endommager votre linge, trempez-le dans l'eau pendant 30 minutes, puis frictionnez-le avec une lessive.



Bouillon, œuf : enlevez les résidus des taches séchées sur le linge, puis essuyez-les le tissu avec une éponge ou un chiffon doux trempé au préalable dans de l'eau froide. Frottez avec une lessive et lavez-le avec un produit blanchissant.



Taches de graisse et d'huile : tout d'abord, enlevez les résidus. Frottez la tache avec de la lessive et lavez le tissu à l'eau tiède savonneuse.



Moutarde : appliquez de la glycérine sur la zone tachée. Frottez le tissu avec de la lessive et lavez-le. Si ce nettoyage ne permet pas d'enlever la tache, frottez celle-ci avec un peu d'alcool. (Pour les tissus synthétiques et de couleur, utilisez un mélange d'eau et d'alcool – une unité d'alcool pour deux unités d'eau).

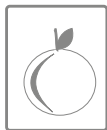

Fruits : placez la zone tachée du tissu au-dessus d'un récipient et versez de l'eau froide dessus. Ne versez pas d'eau chaude sur la tache. Frottez la tache avec de l'eau froide et appliquez-y de la glycérine. Laissez reposer 1 à 2 heures, frottez la tache avec quelques gouttes de vinaigre blanc et rincez.



Tache d'herbe : frictionnez la partie tachée avec de la lessive. Si le tissu résiste aux produits blanchissants, lavez-le avec un produit de ce type. Frictionnez votre linge en laine avec de l'alcool. (Pour les tissus de couleur, utilisez un mélange d'eau et d'alcool pur – une unité d'alcool pur pour deux unités d'eau).



Peinture à huile : appliquez un diluant sur la tache avant qu'elle ne sèche. Ensuite, frictionnez la tache avec une lessive et lavez-la.



Tache de brûlure : si le tissu résiste aux produits blanchissants, ajoutez un produit de ce type à l'eau de lavage. Pour les tissus en laine, posez un chiffon préalablement trempé dans l'eau oxygénée sur la tache, posez un chiffon sec sur ce premier chiffon et repassez le tout. Rincez votre tissu correctement puis lavez-le.



Tache de sang : trempez votre linge dans de l'eau froide pendant 30 minutes. Si cette procédure ne permet pas d'enlever la tache, trempez le vêtement dans un mélange d'eau et d'ammoniaque (3 cuillères à soupe d'ammoniaque dans 4 litres d'eau) pendant 30 minutes.



Crème, glace et lait : trempez votre linge dans de l'eau froide et frottez la partie tachée avec de la lessive. Si cette procédure ne permet pas d'enlever la tache, appliquez un produit blanchissant dans une quantité adaptée au tissu. (Ne pas utiliser de produit blanchissant sur les vêtements de couleur).



Moisissure : les taches de moisissure doivent être nettoyées dès que possible. Lavez la tache avec de la lessive. Si cette procédure ne permet pas d'enlever la tache, nettoyez-la avec de l'eau oxygénée (3%).

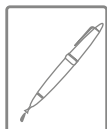

Encre : faites couler de l'eau sur la partie tachée et patientez jusqu'à ce que l'eau ne soit plus colorée. Ensuite, frottez la tache avec de l'eau citronnée et de la lessive, et lavez-la à l'eau froide après avoir laissé reposer pendant 5 minutes.

(Décryptage de l'étiquette d'efficacité énergétique)

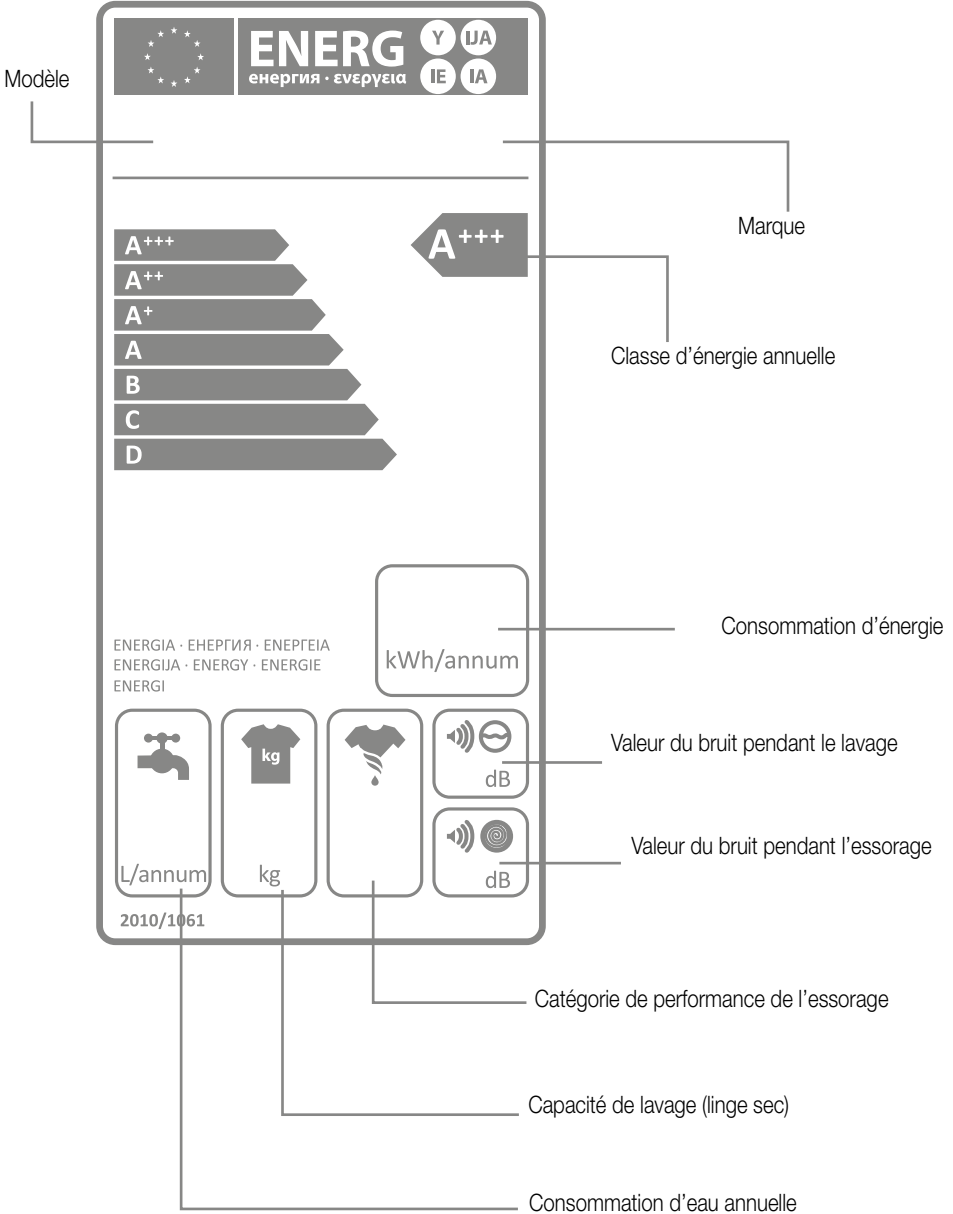

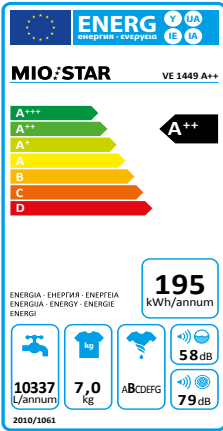

Capacité nominale (programme coton 60 °C à pleine charge) (kg)	7,0
Classe d'efficacité énergétique	A++
Consommation d'énergie annuelle (kWh/an)*	195
Consommation d'eau annuelle (l/an)**	10337
Classe d'efficacité d'essorage	B
Emission acoustique dans l'air (en phase de lavage) (dB(A))	58
Emission acoustique dans l'air (en phase d'essorage) (dB(A))	79
Vitesse d'essorage maximale (tours/min)***	1400
Taux d'humidité résiduelle (%)***	53
Consommation d'énergie (programme coton 60 °C à pleine charge) (kWh/cycle)	1,04
Consommation d'énergie (programme coton 60 °C à demi-charge) (kWh/cycle)	0,75
Consommation d'énergie (programme coton 40 °C à demi-charge) (kWh/cycle)	0,69
Consommation d'eau (programme coton 60 °C à pleine charge) (l/cycle)	52
Consommation d'eau par cycle (programme coton 60 °C à demi-charge) (l/cycle)	43
Consommation d'eau par cycle (programme coton 40 °C à demi-charge) (l/cycle)	43
Consommation d'énergie en mode arrêt (W)	0,50
Consommation d'énergie en mode veille (W)	1,00
Durée du programme (min) (programme coton 60 °C à pleine charge)	200
Durée du programme (min) (programme coton 60 °C à demi charge)	175
Durée du programme (min) (programme coton 40 °C à demi charge)	170

•	Le programme numéro 3 (60 °C) (programme coton 60 °C standard) et le programme numéro 4 (40 °C) (programme coton 40 °C standard) sont les programmes de lavage standards auxquels se réfèrent les informations contenues sur les fiches produits et les étiquettes. Cela signifie que ces programmes conviennent au lavage de linge en coton normalement sale et qu'ils sont très efficaces au regard de leur consommation d'énergie et d'eau.
•	La température réelle constatée peut varier par rapport à la température du cycle déclarée.
•	Les valeurs relatives à la durée du programme, à la consommation d'énergie et à la consommation d'eau peuvent varier en fonction du poids et du type de la charge de lavage, des fonctions extra sélectionnées, de l'eau courante ainsi que de la température ambiante.
•	Il est recommandé d'utiliser des détergents liquides pour les programmes de lavage à basse température.
•	La quantité de détergent peut varier en fonction de la quantité et du degré de souillure du linge. Veuillez respecter les consignes du fabricant de détergent en ce qui concerne la quantité à utiliser.
*	Sur la base de 220 cycles de lavage standard par an pour les programmes coton à 60 °C et à 40 °C à pleine charge et à demi-charge, et de l'utilisation du mode écoénergétique. La consommation réelle d'énergie dépend des conditions d'utilisation de l'appareil.
**	Sur la base de 220 cycles de lavage standard par an pour les programmes coton à 60 °C et à 40 °C à pleine charge et à demi-charge. La consommation réelle d'eau dépend des conditions d'utilisation de l'appareil.
***	Sur la base de résultats de tests pour les programmes standard à 60 °C à pleine charge et à demi-charge, et pour le programme standard à 40 °C à demi-charge.

La consommation d'énergie et d'eau peut varier en fonction de la pression de l'eau, de la dureté de l'eau, de la température de l'eau, de la température ambiante, de la quantité de linge, de la sélection de fonctions auxiliaires, et des fluctuations de tension. Pour réduire la consommation d'énergie et d'eau de l'appareil, lavez la quantité de linge proposée pour le programme sélectionné, utilisez le programme court pour laver votre linge peu sale ou quotidien, effectuez les opérations de nettoyage et d'entretien à intervalles réguliers et utilisez votre machine pendant les périodes appropriées fixées par votre fournisseur d'électricité.



Ce produit ne peut être jeté avec les autres déchets ménagers. En tant que consommateur, vous êtes tenu de retourner tous les appareils électriques et électroniques afin que ces déchets dangereux puissent être éliminés dans les règles de l'art. A leur tour, commerçants, fabricants et importateurs sont tenus de reprendre gratuitement les appareils et les équipements faisant partie de leur assortiment. La collecte et le recyclage de tels déchets contribuent non seulement à ménager les ressources naturelles, mais aussi à préserver l'environnement et la santé des individus. Pour plus de détails sur les points de collecte, l'élimination des déchets et leur recyclage, adressez-vous à l'Office fédéral de l'environnement (OFEV), à votre déchetterie locale, au magasin où vous avez acheté votre appareil ou au fabricant du produit concerné.

Cet appareil a été fabriqué avec des matériaux recyclables. Cet appareil est certifié conforme à la Directive européenne 2012/19/UE relative aux déchets d'équipements électriques et électroniques (DEEE). En procédant correctement à la mise au rebut de cet appareil, vous contribuez à empêcher toute conséquence nuisible à l'environnement et à la santé des personnes.



Emballage

Les matériaux d'emballage sont entièrement recyclables et portent le symbole adéquat. Pour la mise au rebut, conformez-vous aux réglementations locales en vigueur dans le pays d'installation. Les matériaux d'emballage (sachets en plastique, éléments en polystyrène, etc.) doivent être tenus hors de la portée des enfants.



Le produit correspond aux dispositions des directives suivantes. La conformité est garantie par le respect des normes mentionnées ci-après.

2006/95/CE
Directive basse tension (LVD)

2004/108/CE
Compatibilité électromagnétique (EMC)

2011/65/UE
Limitation de (l'utilisation de certaines) substances dangereuses (RoHS)

(UE) n° 1015/2010
Exigences d'écoconception applicables aux lave-linge ménagers

LVD EN 60335-1
EN 60335-2-7
EN 62233

EMV EN 55014-1
EN 55014-2
EN 61000-3-2
EN 61000-3-3

Sous réserve de toute modification de conception et de fabrication dans l'intérêt du progrès technique.

Garantie | Garantie | Garanzia



M-Garantie 5 Jahre
M-garantie 5 ans
M-garanzia 5 anni

Die MIGROS übernimmt während zwei Jahren seit Kaufabschluss die Garantie für Mängelfreiheit und Funktionsfähigkeit des von Ihnen erworbenen Gegenstandes | Die MIGROS kann die Garantieleistung wahlweise durch kostenlose Reparatur, gleichwertigen Ersatz oder durch Rückerstattung des Kaufpreises erbringen | Weitere Ansprüche sind ausgeschlossen | Nicht unter die Garantie fallen normale Abnutzung sowie die Folgen unsachgemässer Behandlung oder Beschädigung durch den Käufer oder Drittpersonen sowie Mängel, die auf äussere Umstände zurückzuführen sind | Die Garantieverpflichtung erlischt bei Reparaturen durch nicht MIGROS-autorisierte Servicestellen | Garantieschein oder Kaufnachweis (Kassabon, Rechnung) bitte sorgfältig aufbewahren | Bei Fehlen desselben wird jeder Garantieanspruch hinfällig.

MIGROS garantit, pour la durée de deux ans à partir de la date d'achat, le fonctionnement correct de l'objet acquis et son absence de défauts | MIGROS peut choisir la modalité d'exécution de la prestation de garantie entre la réparation gratuite, le remplacement par un produit équivalent ou le remboursement du prix payé | Toutes les autres prétentions sont exclues | La garantie n'inclut pas l'usure normale, ni les conséquences d'un traitement non approprié, ni l'endommagement par l'acheteur ou un tiers, ni les défauts dus à des circonstances extérieures | La garantie n'est valable que si les réparations ont exclusivement été effectuées par le service après-vente MIGROS ou par les services autorisés par MIGROS | Nous vous prions de bien vouloir conserver soigneusement le certificat de garantie ou le justificatif de l'achat (quittance, facture) | Sans celui-ci, aucune réclamation ne sera admise.

La MIGROS si assume per due anni, a partire dalla data d'acquisto, la garanzia per il funzionamento efficiente e l'assenza di difetti dell'oggetto in suo possesso | La MIGROS può scegliere se eseguire la prestazione di garanzia attraverso la riparazione gratuita, la sostituzione del prodotto con uno di uguale valore o il rimborso del prezzo d'acquisto dello stesso. Ogni altra pretesa è esclusa | Non sono compresi nella garanzia i guasti dovuti a normale usura, uso inadeguato o danni provocati dal proprietario o da terze persone, oppure derivanti da cause esterne | L'obbligo di garanzia è valido soltanto all'esplicita condizione, che si ricorra unicamente al servizio dopo vendita MIGROS o ai servizi autorizzati | Per favore conservi il certificato di garanzia oppure il giustificativo d'acquisto (scontrino, fattura) | Con la sua perdita si estingue ogni diritto di garanzia.

MIGROS **Service**

Bei technischen Problemen können Sie sich an die Nummer 0848 801 001 wenden.

Le 0848 801 001 est à votre disposition en cas de problème technique.

Il nostro servizio clientale è a vostra disposizione allo 0848 801 001.



M-INFOLINE
CH-0800 84 0848
www.migros.ch

Haben Sie weitere Fragen? Die M-Infoline hilft Ihnen gerne weiter unter der Tel.-Nr. 0800 84 0848:
Montag bis Freitag 08.00 – 18.30 Uhr; Samstag 08.30 – 17.30
(8 Rp./Min. 08.00 – 17.00 Uhr, 4 Rp./Min von 17.00 – 18.30 Uhr und Samstag).

Vous avez des questions ? M-Infoline est là pour vous aider au: 0800 84 0848 du lundi au vendredi de 8 h à 8 h 30, le samedi de 8 h 30 à 17 h 30
(8 cts/min de 8 h à 17 h, 4 cts/min de 17 h à 18 h 30 et le samedi).

Avete altre domande? L'M-Infoline rimane volentieri a vostra disposizione per ulteriori informazioni: 0800 84 0848 dal lunedì al venerdì dalle 08.00 alle 18.30 e il sabato dalle 08.30 alle 17.30
(8 cent./min. dalle 8.00 alle 17.00, 4 cent./min. dalle 17.00 alle 18.30 e sabato).

www.migros.ch/kontakt

www.migros.ch/contact

www.migros.ch/contatto