

# **Nikon**

APPAREIL PHOTO NUMÉRIQUE

# COOLPIX S9900

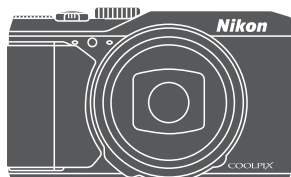

## Manuel de référence



<b>Introduction</b>	<b>➔ ii</b>
<b>Table des matières</b>	<b>➔ xvii</b>
<b>Descriptif de l'appareil photo</b>	<b>➔ 1</b>
<b>Préparation de la prise de vue</b>	<b>➔ 7</b>
<b>Notions fondamentales de prise de vue et de visualisation</b>	<b>➔ 13</b>
<b>Fonctions de prise de vue</b>	<b>➔ 22</b>
<b>Fonctions pouvant être réglées à l'aide de la commande MENU (Menu)</b>	<b>➔ 47</b>
<b>Utilisation de la fonction des données de position/affichage de cartes</b>	<b>➔ 55</b>
<b>Utilisation de la fonction Wi-Fi (réseau sans fil)</b>	<b>➔ 56</b>
<b>Connexion de l'appareil photo à un téléviseur, un ordinateur ou une imprimante</b>	<b>➔ 57</b>
<b>Section Référence</b>	<b>➔  1</b>
<b>Notes techniques et index</b>	<b>➔  1</b>

# Introduction





## À lire impérativement

Pour profiter de toutes les fonctionnalités de ce produit Nikon, veuillez lire les informations fournies dans les sections « Pour votre sécurité » (📖vii-ix), « <Important> Remarques concernant les fonctions des données de position (GPS/GLONASS, boussole électronique) » (📖xii) et « Wi-Fi (réseau sans fil) » (📖xiv), et toutes les autres instructions et conservez-les là où elles seront lues par tous les utilisateurs de l'appareil photo.

- Si vous souhaitez commencer directement à utiliser l'appareil photo, reportez-vous aux sections « Préparation de la prise de vue » (📖7) et « Notions fondamentales de prise de vue et de visualisation » (📖13).

## Autres informations

- Symboles et conventions

Symbole	Description
	Cette icône indique les mesures de précaution et les informations à lire avant d'utiliser l'appareil photo.
	Cette icône signale les remarques et informations à lire avant d'utiliser l'appareil photo.
	Ces icônes indiquent d'autres pages contenant des informations importantes ;  : « Section Référence »,  : « Notes techniques et index ».

- Les cartes mémoire SD, SDHC et SDXC sont appelées « cartes mémoire » dans le présent manuel.
- Le réglage au moment de l'achat est appelé « réglage par défaut ».
- Les noms des rubriques de menu affichées sur le moniteur de l'appareil photo et les noms des commandes ou les messages affichés sur l'écran d'un ordinateur s'affichent en caractères gras.
- Dans ce manuel, les images sont parfois omises dans les exemples d'écran du moniteur afin que les indicateurs du moniteur soient plus clairement visibles.

## Fixation de la dragonne de l'appareil photo

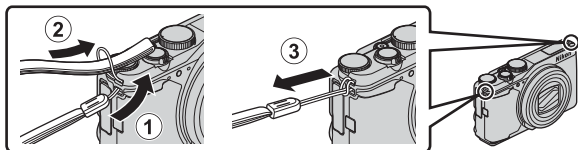

- La dragonne de l'appareil photo peut être fixée à l'un des œilletons situés de chaque côté (à droite et à gauche) de l'appareil photo.

## Informations et recommandations

### Formation permanente

Dans le cadre de l'engagement de Nikon pour la « Formation permanente » envers ses produits, des informations techniques et éducatives, constamment mises à jour, sont disponibles sur les sites suivants :

- Aux États-Unis : <http://www.nikonusa.com/>
- En Europe et en Afrique : <http://www.europe-nikon.com/support/>
- En Asie, Océanie et au Moyen-Orient : <http://www.nikon-asia.com/>

Consultez régulièrement ces sites pour vous tenir informé des dernières informations produit, des astuces, des réponses aux forums de questions et des conseils d'ordre général sur la photographie numérique et la photographie argentique. Des informations supplémentaires sont aussi disponibles auprès de votre représentant Nikon. Consultez le site ci-dessous pour savoir où vous adresser :

<http://imaging.nikon.com/>

### N'utilisez que des accessoires électroniques de marque Nikon

Les appareils photo Nikon COOLPIX ont été conçus selon les normes les plus strictes et comprennent des circuits électroniques complexes. Seuls les accessoires électroniques de marque Nikon (chargeurs d'accumulateur, accumulateurs, adaptateurs de charge, adaptateurs secteur et câbles USB par exemple) certifiés par Nikon et compatibles avec cet appareil photo numérique Nikon sont construits et prouvés être utilisables dans les conditions d'usage et de sécurité des circuits électroniques de ces appareils.

L'UTILISATION D'ACCESSOIRES ÉLECTRONIQUES DE MARQUES AUTRES QUE NIKON PEUT PROVOQUER UN DYSFONCTIONNEMENT DE VOTRE APPAREIL PHOTO ET ENTRAÎNER L'ANNULATION DE VOTRE GARANTIE NIKON.

L'utilisation d'accumulateurs Li-ion tiers ne portant pas le sceau holographique Nikon peut affecter le fonctionnement de l'appareil photo ou provoquer la surchauffe, la casse ou la fuite des accumulateurs, ou un incendie.

**Sceau holographique :** identifie un produit Nikon authentique.



Pour en savoir plus sur les accessoires de marque Nikon, renseignez-vous auprès d'un revendeur agréé Nikon.

### Avant de prendre des photos importantes

Avant tout événement photographique important (comme un mariage ou un voyage), faites des essais avec votre appareil photo pour vous assurer qu'il fonctionne normalement. Nikon ne pourra être tenu responsable de tous dommages ou pertes de profit provenant d'un dysfonctionnement de l'appareil photo.

## À propos des manuels

- Aucune partie des manuels accompagnant ce produit ne peut être reproduite, transmise, transcrite, stockée sur un système d'extraction ou traduite dans une langue quelconque, quels qu'en soient la forme ou les moyens, sans accord écrit préalable de Nikon.
- Les illustrations et le contenu du moniteur présentés dans ce manuel peuvent différer de ceux de votre produit.
- Nikon se réserve le droit de modifier à tout moment les caractéristiques du matériel et du logiciel décrites dans ces manuels sans avis préalable.
- Nikon ne peut être tenu responsable des dommages provenant de l'utilisation de ce produit.
- Nous avons apporté le plus grand soin dans la rédaction de ces manuels pour qu'ils soient précis et complets. Si, cependant, vous veniez à remarquer des erreurs ou des omissions, nous vous serions reconnaissants de les signaler à votre représentant Nikon (adresse fournie séparément).

## Avertissement concernant l'interdiction de copie ou de reproduction

Il est à noter que le simple fait d'être en possession de matériel copié ou reproduit numériquement au moyen d'un scanner, d'un appareil photo numérique ou d'un autre dispositif peut être répréhensible.

### • Articles légalement interdits de copie ou de reproduction

Ne copiez pas, ni ne reproduisez des billets de banque, des pièces, des titres ou des bons d'État, même si de telles copies ou reproductions sont estampillées « Spécimen ». La copie ou la reproduction de billets de banque, de pièces ou de titres circulant à l'étranger est interdite. Sauf accord gouvernemental préalable, la copie ou la reproduction de timbres inutilisés ou de cartes postales émises par l'État est interdite.

La copie ou la reproduction de timbres émis par l'État et des documents certifiés stipulés par la loi est interdite.

### • Attention à certaines copies et reproductions

Le gouvernement a émis des avertissements sur les copies ou les reproductions de titres émis par des sociétés privées (actions, factures, chèques, chèque-cadeau, etc.), les coupons ou titres de transport, à l'exception du minimum de photocopies à fournir pour les besoins de son entreprise. De même, ne copiez pas, ni ne reproduisez des passeports émis par l'État, des permis émis par des organismes publics et des groupes privés, des cartes d'identité, et des tickets comme des passes ou des tickets restaurant.

### • Conformez-vous aux avis de droit de reproduction

La copie ou la reproduction de travaux créatifs soumis à un droit de reproduction comme les livres, la musique, les impressions sur bois, les cartes, les dessins, les films et les photos est régie par des lois nationales et internationales sur les droits d'auteur. N'utilisez en aucun cas ce matériel pour la réalisation de copies illégales ou toute autre infraction aux lois sur les droits d'auteur.

## Élimination des périphériques de stockage des données

Veillez noter que supprimer des images ou formater des périphériques de stockage des données tels que des cartes mémoire ou la mémoire interne de l'appareil photo n'efface pas l'intégralité des données images d'origine. Des logiciels vendus dans le commerce permettent de récupérer des fichiers effacés sur des périphériques usagés, ce qui peut conduire à une utilisation malveillante des données images personnelles. Il incombe à l'utilisateur d'assurer la protection de ses données personnelles.

Avant de jeter un périphérique de stockage des données ou de le céder à quelqu'un d'autre, effacez toutes les données à l'aide d'un logiciel de suppression vendu dans le commerce, ou définissez l'option **Enreg. données de position** des **Options données de position** (📖47) sur **Désactivé** après avoir formaté le périphérique, puis prenez des photos du ciel vide jusqu'à ce que le périphérique de stockage soit plein. La destruction matérielle des périphériques de stockage des données devra être effectuée avec le plus grand soin, afin d'éviter toute blessure ou tout dommage matériel. Pour le COOLPIX S9900, les données du journal enregistrées sur la carte mémoire sont gérées de la même manière que les autres données. Pour effacer les données du journal obtenues mais non stockées sur la carte mémoire, sélectionnez **Créer un journal** → **Clôturer le journal** → **Effacer le journal**.

Vous pouvez effacer les réglages Wi-Fi à l'aide de l'option **Rétablir régl. par défaut** dans le menu des options Wi-Fi (📖47).

## Marquage de conformité

Suivez la procédure ci-dessous pour afficher les marquages de conformité auxquels est conforme l'appareil photo.

Appuyez sur la commande **MENU** → icône de menu **Y** → Marquage de conformité → **OK**



## Pour votre sécurité

Pour ne pas risquer d'endommager votre matériel Nikon ou de vous blesser, vous ou d'autres personnes, prenez soin de lire attentivement les recommandations ci-dessous avant d'utiliser votre matériel. Conservez ces consignes de sécurité dans un endroit facilement accessible à tous ceux qui auront à se servir de ce matériel.

L'importance des conséquences dues au non-respect de ces consignes est symbolisée de la manière suivante :



Cette icône signale les consignes qui doivent être impérativement lues avant d'utiliser votre matériel Nikon pour éviter d'éventuels risques physiques.

### DANGER

#### **En cas de dysfonctionnement du matériel, éteignez-le immédiatement**

Si vous remarquez de la fumée ou une odeur inhabituelle se dégageant de l'appareil photo ou de l'adaptateur de charge, débranchez l'adaptateur de charge et retirez l'accumulateur immédiatement en prenant soin de ne pas vous brûler. Continuer à utiliser son matériel dans ce cas peut être dangereux. Une fois la source d'alimentation retirée ou déconnectée, confiez immédiatement votre matériel à un centre de service agréé Nikon pour le faire vérifier.

#### **Ne démontez pas votre matériel**

Toucher les parties internes de l'appareil photo ou de l'adaptateur de charge peut être extrêmement dangereux. Les réparations doivent être effectuées par des techniciens qualifiés. Si l'appareil photo ou l'adaptateur de charge s'ouvre à la suite d'une chute ou de toute autre accident, rappez le produit à un représentant Nikon agréé, après avoir débranché le produit et/ou retiré l'accumulateur.

#### **N'utilisez pas l'appareil photo ou l'adaptateur de charge en présence de gaz inflammable**

N'utilisez pas de matériel électronique en présence de gaz inflammable car cela risque de provoquer une explosion ou un incendie.

#### **Manipulez la dragonne de l'appareil photo avec soin**

N'enroulez jamais la dragonne autour du cou d'un bébé ou d'un enfant.

#### **Tenez le matériel hors de portée des enfants**

Faites extrêmement attention à ce que les bébés ne mettent pas à la bouche l'accumulateur ou d'autres petites pièces.

#### **Ne restez pas au contact de l'appareil photo, de l'adaptateur de charge ou de l'adaptateur secteur pendant des périodes prolongées lorsque ceux-ci sont allumés ou en cours d'utilisation**

Certains éléments de ces produits se mettant à chauffer, laisser la peau à leur contact direct pendant de longues périodes peut entraîner des brûlures superficielles.

**⚠ N'exposez pas le produit à des températures extrêmement élevées (par exemple, dans une voiture fermée ou à la lumière directe du soleil)**

Le non-respect de cette consigne de sécurité peut provoquer des dommages ou un incendie.

**⚠ Manipulez l'accumulateur avec précaution**

L'accumulateur peut fuir, surchauffer ou exploser s'il n'est pas manipulé correctement. Respectez les consignes ci-dessous lors de la manipulation de l'accumulateur pour une utilisation avec ce produit :

- Avant de remplacer l'accumulateur, assurez-vous que l'appareil photo est bien hors tension. Si vous utilisez l'adaptateur de charge/adaptateur secteur, vérifiez qu'il est bien débranché.
- Utilisez exclusivement un accumulateur Li-ion EN-EL12 (fourni). Chargez l'accumulateur à l'aide d'un appareil photo prenant en charge cette fonction. Pour exécuter cette opération, utilisez l'adaptateur de charge EH-71P (fourni) et le câble USB UC-E21 (fourni). Le chargeur d'accumulateur MH-65 (disponible séparément) peut également être utilisé pour recharger l'accumulateur indépendamment de l'appareil photo.
- Faites attention de ne pas insérer l'accumulateur à l'envers.
- Ne court-circuitez pas/ne démontez pas l'accumulateur et ne tentez pas de retirer ou de rompre l'isolation.
- N'exposez pas l'accumulateur aux flammes ou à des chaleurs excessives.
- Ne l'immergez pas et ne l'exposez pas à l'eau.
- Mettez l'accumulateur dans un sac en plastique, etc. pour isoler avant de le transporter. Ne le transportez pas ou ne le stockez pas à proximité d'objets métalliques tels que des colliers ou des épingles à cheveux.
- L'accumulateur a tendance à fuir lorsqu'il est complètement déchargé. Pour éviter d'endommager votre matériel, prenez soin de retirer l'accumulateur dès qu'il est déchargé.
- Cessez immédiatement toute utilisation si vous remarquez une quelconque modification de l'aspect de l'accumulateur, comme une décoloration ou une déformation.
- En cas de contact du liquide provenant de l'accumulateur endommagé avec des vêtements ou la peau, rincez abondamment et immédiatement à l'eau.

**⚠ Respectez les consignes suivantes lors de la manipulation de l'adaptateur de charge**

- Ne l'immergez pas et ne l'exposez pas à l'eau. Le non-respect de cette consigne de sécurité peut provoquer un incendie ou une décharge électrique.
- Retirez la poussière se trouvant sur ou près des parties métalliques de la fiche à l'aide d'un chiffon sec. Une utilisation prolongée pourrait provoquer un incendie.
- Ne manipulez pas la fiche et ne vous approchez pas de l'adaptateur de charge en cas d'orage. Le non-respect de cette consigne de sécurité peut provoquer une décharge électrique.
- N'endommagez pas, ne modifiez pas, ne tirez pas ou ne pliez pas avec force le câble USB, ne le placez pas sous des objets lourds et ne l'exposez pas à la chaleur ou aux flammes. Si l'isolation est endommagée et que les câbles sont exposés, apportez le chargeur à un représentant Nikon agréé pour le faire vérifier. Le non-respect de ces consignes de sécurité peut provoquer un incendie ou une décharge électrique.

- Ne manipulez pas la fiche ou l'adaptateur de charge avec les mains humides. Le non-respect de cette consigne de sécurité peut provoquer une décharge électrique.
- N'utilisez pas ce produit avec des convertisseurs de voyage ou des adaptateurs conçus pour convertir d'une tension à une autre, ni avec des transformateurs CC à CA. Le non-respect de cette consigne de sécurité pourrait endommager le produit ou entraîner une surchauffe ou un incendie.

 **Utilisez l'alimentation appropriée (accumulateur, adaptateur de charge, adaptateur secteur, câble USB)**

Opter pour une alimentation différente de celles fournies ou vendues par Nikon, risque de provoquer des dégâts ou une défaillance.

 **Utilisez des câbles adaptés**

Lors de la connexion aux ports d'entrée et de sortie, n'utilisez que les câbles dédiés, fournis ou vendus par Nikon afin de rester en conformité avec les réglementations relatives au matériel.

 **Ne touchez pas les pièces mobiles de l'objectif**

Le non-respect de cette consigne de sécurité peut provoquer de blessures.

 **Manipulez les pièces mobiles avec le plus grand soin**

Faites attention à ne pas coincer vos doigts ou des objets dans le volet de protection de l'objectif ou dans d'autres pièces mobiles.

 **L'utilisation du flash à proximité des yeux du sujet peut provoquer une altération temporaire de la vision**

Le flash ne doit pas être à une distance inférieure à 1 m du sujet.

Faites tout particulièrement attention lorsque vous photographiez des bébés.

 **N'utilisez pas le flash si la fenêtre du flash est en contact avec une personne ou un objet**

Le non-respect de cette consigne de sécurité peut provoquer des brûlures ou un incendie.

 **Évitez tout contact avec les cristaux liquides**

Si le moniteur venait à se casser, veillez à ne pas vous blesser avec le verre et évitez tout contact des cristaux liquides avec la peau, les yeux ou la bouche.

 **Suivez les instructions du personnel dans un avion et un hôpital**

## Remarques

### **Avertissements à l'attention des utilisateurs résidant aux États-Unis**

#### **CONSIGNES DE SÉCURITÉ IMPORTANTES – CONSERVEZ CES CONSIGNES.**

#### **DANGER – POUR LIMITER LE RISQUE D'INCENDIE OU D'ÉLECTROCUTION, SUIVEZ ATTENTIVEMENT CES CONSIGNES**

Pour toute source d'alimentation électrique en dehors des États-Unis, utilisez si nécessaire un adaptateur de prise secteur adapté à la prise de courant locale. Cet appareil d'alimentation doit être orienté correctement, soit dans une position verticale, soit monté au sol.

#### **Avis de la FCC (Federal Communications Commission) sur les interférences radioélectriques**

Cet équipement a été testé et déclaré conforme aux restrictions des périphériques numériques de classe B, conformément à l'article 15 de la réglementation de la FCC. Ces restrictions visent à garantir une protection raisonnable contre les interférences nuisibles lorsque l'équipement est utilisé dans un environnement résidentiel. Cet équipement génère, utilise et peut émettre des radiofréquences et, s'il n'est pas installé et utilisé conformément au manuel d'instructions, il risque de causer des interférences néfastes avec les communications radio. Il n'y a toutefois aucune garantie que des interférences ne surviendront pas dans une installation donnée. Si cet appareil cause des interférences nuisibles à la réception radio ou télévision, ce qui peut être déterminé en mettant l'appareil sous tension et hors tension, l'utilisateur est invité à tenter de corriger l'interférence au moyen d'une ou de plusieurs des mesures suivantes :

- Réorienter ou déplacer l'antenne de réception.
- Augmenter la distance entre l'appareil et le récepteur.
- Connecter l'appareil à une prise se trouvant sur un circuit différent de celui où est connecté le récepteur.
- Consulter le fournisseur ou un technicien en radio/télévision expérimenté pour obtenir de l'aide.



#### **ATTENTION**

#### **Modifications**

La FCC impose que l'utilisateur soit averti que toute modification apportée à cet appareil et qui n'a pas été expressément approuvée par Nikon Corporation est de nature à annuler le droit d'utiliser l'appareil.

#### **Câbles d'interface**

Utilisez les câbles d'interface vendus ou fournis par Nikon pour votre appareil photo. L'utilisation d'autres câbles peut entraîner un dépassement des limites de la classe B, article 15 du règlement de la FCC.

## **Avis pour les clients de l'État de Californie**

### **DANGER**

La manipulation du câble de ce produit vous expose à du plomb, produit chimique reconnu dans l'État de Californie comme pouvant provoquer des anomalies congénitales ou autres problèmes génétiques.

### **Lavez-vous les mains après manipulation.**

Nikon Inc.,  
1300 Walt Whitman Road, Melville, New York 11747-3064, U.S.A.  
Tél. : 631-547-4200

## **Avis pour les clients canadiens**

CAN ICES-3 B / NMB-3 B

## **Avis pour les clients en Europe**

### **ATTENTION**

**IL Y A UN RISQUE D'EXPLOSION SI L'ACCUMULATEUR EST REMPLACÉ PAR UN AUTRE DE TYPE INCORRECT.**

**DÉBARRASSEZ-VOUS DES ACCUMULATEURS USAGÉS EN SUIVANT LES CONSIGNES.**

Ce symbole indique que le matériel électrique et électronique doit être jeté dans les conteneurs appropriés.

Les mentions suivantes s'appliquent uniquement aux utilisateurs situés dans les pays européens :

- Ce produit doit être jeté dans un point de collecte approprié. Elles ne doivent pas être jetées avec les déchets ménagers.
- Le tri sélectif et le recyclage permettent de préserver les ressources naturelles et d'éviter les conséquences négatives pour la santé humaine et l'environnement, qui peuvent être provoquées par une élimination incorrecte.
- Pour plus d'informations, contactez votre revendeur ou les autorités locales chargées de la gestion des déchets.



Ce symbole sur la batterie indique que la batterie doit être collectée séparément.

Les mentions suivantes s'appliquent uniquement aux utilisateurs situés dans les pays européens :

- Toutes les batteries, qu'elles portent ce symbole ou non, doivent être recueillies séparément dans un point de collecte approprié. Elles ne doivent pas être jetées avec les déchets ménagers.
- Pour plus d'informations, contactez votre revendeur ou les autorités locales chargées de la gestion des déchets.



## **Avis pour les clients en France**

LE PRODUIT ET SON EMBALLAGE RELÈVENT D'UNE CONSIGNE DE TRI



CONSIGNE POUVANT VARIER LOCALEMENT > WWW.CONSIGNESDETRI.FR

## <Important> Remarques concernant les fonctions des données de position (GPS/GLONASS, boussole électronique)

### ● Données cartographiques et de noms de lieux de cet appareil photo

Avant d'utiliser les fonctions des données de position, lisez attentivement l'« ACCORD DE LICENCE D'UTILISATION POUR LES DONNÉES CARTOGRAPHIQUES ET DE NOMS DE LIEUX » (☞21) et indiquez votre acception de toutes ses clauses.

- Les données cartographiques et de noms de lieux (Points d'intérêt : POI) sont valides à partir d'avril 2014.  
Les données cartographiques et de noms de lieux ne seront pas mises à jour.
- Les détails des formations géologiques sont représentés de manière simplifiée en fonction de l'échelle de la carte. L'échelle d'une carte et le niveau de détail des données de position dépendent du pays et de la région.  
Si la latitude augmente, les échelles horizontale et verticale affichées sur le moniteur varient et par conséquent, les formations géologiques indiquées diffèrent des formations réelles. Utilisez les cartes et les informations sur le nom des emplacements comme guide uniquement.
- Les données cartographiques détaillées et de noms de lieux (Points d'intérêt : POI) ne sont pas fournies pour le COOLPIX S9900 vendu en République populaire de Chine (« Chine ») et en République de Corée.

### ● Remarques concernant les fonctions d'enregistrement des données de position et l'enregistrement du journal

- Lorsque **Enreg. données de position** dans **Options données de position** du menu Options données posit. est défini sur **Activé** ou pendant l'enregistrement du journal, les fonctions d'enregistrement des données de position et la fonction d'enregistrement du journal continuent à fonctionner même après la mise hors tension de l'appareil photo (☞33).
- Une personne peut être identifiée sur des images fixes ou des vidéos enregistrées avec des données de position. Soyez vigilant lorsque vous transférez des images fixes ou des vidéos enregistrées avec des données de position, ou des fichiers journaux vers un tiers ou lorsque vous les transférez vers un réseau comme Internet où le public peut les visualiser. Lisez « Élimination des périphériques de stockage des données » (☞vi).

## ● Remarques concernant les fonctions de mesure

Le COOLPIX S9900 est un appareil photo. N'utilisez pas cet appareil photo comme dispositif de navigation ni instrument de mesure.

- Utilisez les informations (telles que la direction) mesurées par l'appareil photo à titre indicatif seulement. Ces informations ne doivent pas être utilisées pour assurer le guidage d'un aéronef, d'un véhicule automobile ou d'une personne ni à des fins d'arpentage.
- Si vous utilisez l'appareil photo dans le cadre d'activités d'alpinisme ou de randonnée, emportez toujours une carte, un dispositif de navigation ou un instrument de mesure séparé.

## ● Utilisation de l'appareil photo à l'étranger

- Avant d'utiliser votre appareil photo avec les fonctions des données de position à l'étranger, consultez votre agence de voyage ou l'ambassade du pays visité pour connaître les éventuelles restrictions d'utilisation. Par exemple, vous ne pouvez pas enregistrer des journaux de données de position sans l'autorisation du gouvernement en Chine.  
Définissez **Enreg. données de position** sur **Désactivé**.
- Les données de position peuvent ne pas fonctionner correctement en Chine et dans les régions frontalières des pays voisins (situation au mois de décembre 2014).

## Wi-Fi (réseau sans fil)

Ce produit est régi par les règlements de l'United States Export Administration et vous devez obtenir l'autorisation du gouvernement des États-Unis si vous souhaitez exporter ou réexporter ce produit vers un pays quelconque soumis à un embargo sur les produits en provenance des États-Unis. Les pays suivants sont soumis à l'embargo : Cuba, Iran, Corée du Nord, Soudan et Syrie. Comme les pays concernés peuvent changer, contactez le Département du commerce des États-Unis pour obtenir des informations actualisées.

### **Restrictions relatives aux appareils sans fil**

L'émetteur-récepteur sans fil compris dans ce produit est conforme aux réglementations sans fil du pays dans lequel il est commercialisé et n'est pas destiné à être utilisé dans d'autres pays (les produits achetés au sein de l'UE ou de l'AELE peuvent être utilisés n'importe où dans l'UE et l'AELE). Nikon n'assume aucune responsabilité en cas d'utilisation dans d'autres pays. Les utilisateurs qui ne connaissent pas avec certitude le pays dans lequel leur appareil a été initialement vendu doivent consulter leur centre de SAV Nikon local ou un représentant Nikon agréé. Cette limitation s'applique à l'utilisation sans fil uniquement et non à une quelconque autre utilisation du produit.

### **Avis pour les clients aux États-Unis et au Canada**

#### **Federal Communications Commission (FCC) et Industrie Canada (IC)**

#### **Déclaration de conformité**

Cet appareil est conforme à l'article 15 des normes FCC et aux normes d'exemption de licence RSS d'Industry Canada. Le fonctionnement est soumis aux deux conditions suivantes : (1) cet appareil ne peut pas engendrer d'interférences et (2) il doit accepter toutes interférences, y compris celles qui peuvent entraver son bon fonctionnement.

#### **Déclaration d'exposition aux HF FCC/IC**

Cet émetteur ne doit pas être situé à proximité ou utilisé conjointement avec une autre antenne ou un autre émetteur.

Les données scientifiques actuelles ne font apparaître aucun problème de santé lié à l'utilisation des appareils sans fil de faible puissance. Toutefois, il n'existe aucune preuve que ces appareils sans fil de faible puissance soient absolument sûrs. Les appareils sans fil de faible puissance émettent de l'énergie hautes fréquences (HF) de faible niveau dans la gamme des micro-ondes au cours de leur utilisation. Alors que des niveaux élevés de HF peuvent avoir des effets sur la santé (en chauffant les tissus), l'exposition aux HF de faible puissance qui ne dégagent aucune chaleur ne présente aucun effet négatif connu pour la santé. De nombreuses études menées sur l'exposition aux HF de faible niveau n'ont démontré aucun effet biologique. Certaines études laissent à penser que certains effets biologiques sont possibles, mais ces résultats n'ont pas été corroborés par des recherches supplémentaires.



Le COOLPIX S9900, équipé d'un module de réseau sans fil DW092 (FCC ID:EW4DW092 / IC ID:4634A-3149EC), a été testé et déclaré conforme aux limites d'exposition aux rayonnements FCC/IC définis pour les équipements non commandés et il répond également aux Consignes d'exposition aux hautes fréquences (HF) de la FCC stipulées dans le Supplément C de OET65 et RSS-102 des Règles d'exposition aux hautes fréquences (HF) IC. Veuillez vous reporter au rapport de test SAR qui a été publié sur le site Web de la FCC.

### **Déclaration de conformité (Europe)**

Par la présente, Nikon Corporation déclare que le COOLPIX S9900 est conforme aux exigences essentielles et aux autres dispositions pertinentes de la directive 1999/5/CE. La déclaration de conformité peut être consultée à l'adresse suivante : [http://imaging.nikon.com/support/pdf/DoC\\_S9900.pdf](http://imaging.nikon.com/support/pdf/DoC_S9900.pdf).

## Précautions d'utilisation des transmissions radio

N'oubliez jamais que l'émission ou la réception radio de données peut être interceptée par des tiers. Remarquez que Nikon n'est pas responsable en cas de fuites de données ou d'informations susceptibles de survenir au cours d'un transfert de données.

## Gestion des informations personnelles et déni de responsabilité

- Les informations utilisateur enregistrées et configurées sur le produit, y compris les paramètres de connexion à un réseau local sans fil ainsi que d'autres informations personnelles, sont susceptibles d'être modifiées et perdues en raison d'une erreur de fonctionnement, de la présence d'électricité statique, d'un accident, d'un dysfonctionnement, d'une réparation ou de toute autre manipulation. Conservez toujours des copies séparées de vos informations importantes. Nikon n'est responsable d'aucun dommage direct ou indirect, ou encore de la perte de revenus, consécutifs à l'altération ou la perte de contenu qui ne sont pas attribuables à Nikon.
- Avant de vous débarrasser de ce produit ou de le transférer à un autre propriétaire, nous vous recommandons d'utiliser l'option **Réinitialisation** dans le menu configuration (📖 54) pour supprimer toutes les informations utilisateur enregistrées et configurées avec le produit, notamment les paramètres de connexion réseau local sans fil et les autres informations personnelles.





























# Table des matières

Introduction .....	ii
À lire impérativement .....	ii
Autres informations .....	ii
Fixation de la dragonne de l'appareil photo .....	iii
Informations et recommandations .....	iv
Pour votre sécurité .....	vii
DANGER .....	vii
Remarques .....	x
<Important> Remarques concernant les fonctions des données de position (GPS/GLONASS, boussole électronique) .....	xii
Wi-Fi (réseau sans fil) .....	xiv
<hr/>	
Descriptif de l'appareil photo .....	1
Boîtier de l'appareil photo .....	1
Moniteur .....	3
Mode de prise de vue .....	3
Mode de visualisation .....	5
<hr/>	
Préparation de la prise de vue .....	7
Insertion de l'accumulateur et de la carte mémoire .....	7
Retrait de l'accumulateur ou de la carte mémoire .....	7
Cartes mémoire et mémoire interne .....	7
Charge de l'accumulateur .....	8
Ouverture et réglage de l'inclinaison du moniteur .....	10
Mise sous tension de l'appareil photo et réglage de la langue, de la date et de l'heure .....	11
<hr/>	
Notions fondamentales de prise de vue et de visualisation .....	13
Prise de vue avec le mode  (Auto) .....	13
Utilisation du flash .....	16
Utilisation du zoom .....	17
Déclencheur .....	17
Visualisation d'images .....	18
Suppression d'images .....	19
Changement du mode de prise de vue .....	20
Enregistrement de vidéos .....	20
Fonctions pouvant être réglées à l'aide du sélecteur multidirectionnel (pour la prise de vue) .....	21

Fonctions de prise de vue .....	22
Mode  (Auto).....	22
Mode Scène (prise de vue adaptée aux scènes).....	23
Mode portrait optimisé (amélioration des visages humains lors de la prise de vue) .....	25
Utilisation du détecteur de sourire .....	26
Utilisation de la fonction Mosaïque portrait .....	27
Mode Diaporama de clips (combinaison de clips vidéo pour créer des vidéos de courte durée).....	28
Modes <b>P, S, A, M</b> (réglage de l'exposition pour la prise de vue).....	31
Mode de flash.....	35
Retardateur .....	37
Mode macro (prise de photos en gros plan).....	39
Curseur créatif (Réglage de la luminosité (correction d'exposition), de la saturation et de la teinte) .....	40
Correction d'exposition (Réglage de la luminosité).....	43
Fonctions ne pouvant pas être utilisées simultanément lors de la prise de vue.....	44
<hr/>	
Fonctions pouvant être réglées à l'aide de la commande <b>MENU</b> (Menu).....	47
Menu Prise de vue.....	49
Options courantes.....	49
Pour les modes <b>P, S, A, M</b> .....	49
Pour le mode Portrait optimisé.....	50
Menu Vidéo.....	51
Menu Visualisation .....	52
Écran de sélection des images .....	53
Menu Configuration .....	54
<hr/>	
Utilisation de la fonction des données de position/affichage de cartes.....	55
<hr/>	
Utilisation de la fonction Wi-Fi (réseau sans fil).....	56
Installation du logiciel sur le dispositif intelligent .....	56
<hr/>	
Connexion de l'appareil photo à un téléviseur, un ordinateur ou une imprimante.....	57

<b>Section Référence .....</b>	<b>001</b>
<b>Conseils et remarques concernant le mode Scène .....</b>	<b>003</b>
Prise de clips/intervalle.....	009
Prise de vue avec la fonction Panoramique simplifié.....	011
Visualisation avec la fonction Panoramique simplifié.....	013
<b>Réglages par défaut (flash, retardateur, etc.).....</b>	<b>014</b>
<b>Mise au point.....</b>	<b>016</b>
Utilisation de la détection des visages .....	016
Utilisation de l'option Maquillage.....	017
Sujets non adaptés pour l'autofocus.....	017
Utilisation de AF sur le sujet principal.....	018
Mémorisation de la mise au point .....	019
<b>Plage de contrôle de la vitesse d'obturation (modes P, S, A ou M).....</b>	<b>020</b>
<b>Fonction loupe.....</b>	<b>021</b>
<b>Visualisation par planche d'images/Affichage en mode calendrier .....</b>	<b>022</b>
<b>Mode Classement par date .....</b>	<b>023</b>
<b>Visualisation et suppression d'images prises en continu (séquence) .....</b>	<b>024</b>
Visualisation des images d'une séquence.....	024
Suppression des images d'une séquence.....	025
<b>Édition d'images (images fixes) .....</b>	<b>026</b>
Avant d'éditer des images.....	026
Effets rapides : changement de teinte ou d'atmosphère .....	026
Retouche rapide : amélioration du contraste et de la saturation .....	027
D-Lighting: amélioration de la luminosité et du contraste .....	027
Correction des yeux rouges : correction de l'effet « yeux rouges » lors de la prise de vue avec le flash.....	028
Retouche glamour : amélioration des visages humains .....	028
Mini-photo : réduction de la taille d'une image.....	030
Par recadrage: création d'une copie recadrée.....	031
<b>Enregistrement des données de position de prise de vue sur l'image .....</b>	<b>032</b>
<b>Affichage du lieu de prise de vue sur la carte (en mode de visualisation) .....</b>	<b>035</b>
<b>Affichage de la position actuelle sur la carte (en mode de prise de vue).....</b>	<b>038</b>
<b>Enregistrement du journal contenant les informations sur les déplacements.....</b>	<b>039</b>
Arrêt de l'enregistrement du journal pour l'enregistrer sur des cartes mémoire.....	041
<b>Affichage du journal des données de position sur la carte .....</b>	<b>042</b>
<b>Enregistrement et visualisation de vidéos.....</b>	<b>043</b>
<b>Prise d'images fixes pendant l'enregistrement de vidéos .....</b>	<b>046</b>
<b>Opérations pendant la lecture d'une vidéo .....</b>	<b>047</b>

<b>Édition de vidéos</b> .....	0048
Extraction de la séquence souhaitée d'une vidéo uniquement .....	0048
Enregistrement d'une vue extraite d'une vidéo en tant qu'image fixe .....	0049
<b>Connexion à un dispositif intelligent (Wi-Fi)</b> .....	0050
<b>Sélection préalable d'images dans l'appareil photo à transférer sur un dispositif intelligent</b> .....	0052
<b>Connexion de l'appareil photo à un téléviseur (visualisation d'images sur un téléviseur)</b> .....	0053
<b>Connexion de l'appareil photo à une imprimante (impression directe)</b> .....	0054
Connexion de l'appareil photo à une imprimante .....	0054
Impression d'images individuelles .....	0055
Impression de plusieurs images .....	0056
<b>Utilisation de ViewNX 2 (Transfert d'images vers un ordinateur)</b> .....	0058
Installation de ViewNX 2 .....	0058
Transfert d'images vers l'ordinateur .....	0058
<b>Menu Prise de vue (options de prise de vue courantes)</b> .....	0060
Qualité d'image .....	0060
Taille d'image .....	0061
<b>Menu Prise de vue (Mode P, S, A ou M)</b> .....	0062
Balance des blancs (réglage des teintes) .....	0062
Mesure .....	0064
Prise de vue en rafale .....	0065
Sensibilité .....	0068
Mode de zones AF .....	0069
Mode autofocus .....	0072
Aperçu de l'exposition M .....	0072
<b>Menu Portrait optimisé</b> .....	0073
Mosaïque portrait .....	0073
Sélect. yeux ouverts .....	0074
<b>Menu Vidéo</b> .....	0075
Options vidéo .....	0075
Mode de zones AF .....	0079
Mode autofocus .....	0080
VR vidéo .....	0081
Réduction du bruit du vent .....	0081
Cadence de prise de vue .....	0082
<b>Menu Visualisation</b> .....	0082
Marquer pour transfert Wi-Fi .....	0082
Diaporama .....	0083
Protéger .....	0084
Rotation image .....	0084

Copier (Copie entre la carte mémoire et la mémoire interne) .....	 85
Options affich. séquence .....	 86
<b>Menu Options données de position .....</b>	<b>87</b>
Options données de position .....	 87
Unités de distance .....	 88
Calculer la distance .....	 89
Points d'intérêt (POI) (Enregistrement et affichage des informations sur les noms de lieux) .....	 90
Régler horl. avec satellite .....	 91
Boussole électronique .....	 91
<b>Menu Options Wi-Fi .....</b>	<b>93</b>
Utilisation du clavier de saisie de texte .....	 94
<b>Menu Configuration .....</b>	<b>95</b>
Fuseau horaire et date .....	 95
Réglages du moniteur .....	 97
Timbre dateur .....	 99
VR photo .....	 100
Assistance AF .....	 101
Zoom numérique .....	 101
Réglages du son .....	 102
Extinction auto .....	 102
Formatage de la carte/Formater la mémoire .....	 103
Langue/Language .....	 103
Charge par ordinateur .....	 104
Réinitialisation .....	 105
Marquage de conformité .....	 105
Version firmware .....	 105
<b>Messages d'erreur .....</b>	<b>106</b>
<b>Noms des fichiers .....</b>	<b>111</b>
<b>Accessoires optionnels .....</b>	<b>112</b>

---

---

Notes techniques et index ..... 1

---

---

<b>Entretien du produit</b> .....	2
Appareil photo.....	2
Accumulateur.....	3
Adaptateur de charge.....	4
Cartes mémoire.....	5
<b>Nettoyage et stockage</b> .....	6
Nettoyage.....	6
Stockage.....	6
<b>Dépannage</b> .....	7
<b>Fiche technique</b> .....	15
Cartes mémoire approuvées.....	19
<b>ACCORD DE LICENCE D'UTILISATION POUR LES DONNÉES CARTOGRAPHIQUES ET DE NOMS DE LIEUX</b> .....	21
<b>Index</b> .....	27



# Descriptif de l'appareil photo

## Boîtier de l'appareil photo

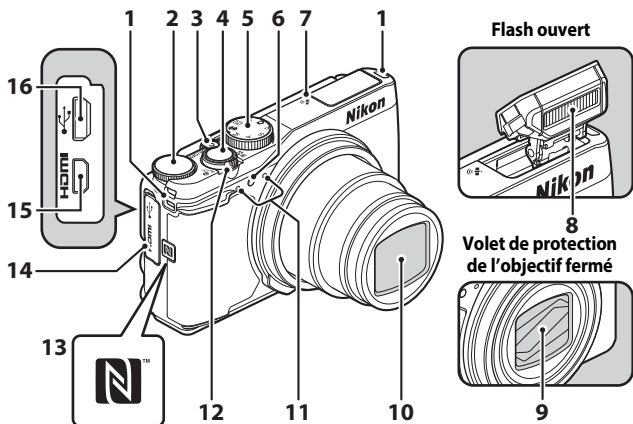

Descriptif de l'appareil photo

1	Éillet pour dragonne.....	iii
2	Molette de commande.....	31
3	Commutateur marche-arrêt/témoin de mise sous tension.....	11
4	Déclencheur.....	14
5	Sélecteur de mode.....	13, 20
6	Témoin du retardateur.....	38
	Illuminateur d'assistance AF.....	54
7	Antenne de positionnement.....	33
8	Flash.....	35
9	Volet de protection de l'objectif	
10	Objectif	
11	Microphone (stéréo).....	13

	Commande de zoom.....	17
	<b>W</b> : grand-angle.....	17
	<b>T</b> : téléobjectif.....	17
12	: visualisation par planche d'images.....	18,  22
	: fonction Loupe.....	18,  21
	: aide.....	24
13	N-Mark (antenne NFC).....	51,  52
14	Volet des connecteurs.....	8, 57,  58
15	Connecteur HDMI micro (Type D).....	57
16	Connecteur micro-USB.....	8, 57,  58

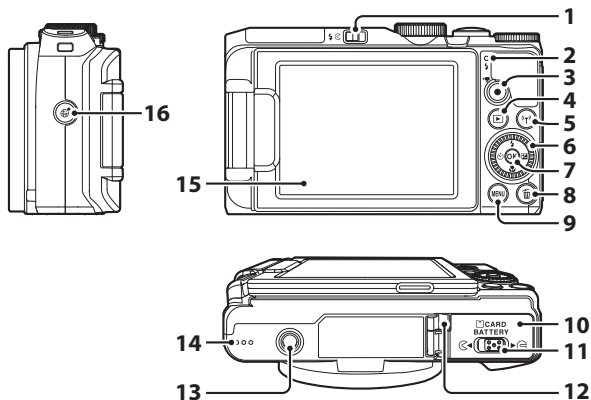

<b>1</b>	Commande   (ouverture du flash) ..... 16, 35	<b>9</b>	Commande <b>MENU</b> (menu) .....47
<b>2</b>	Témoin de charge .....8 Témoin du flash ..... 16	<b>10</b>	Volet de logement pour accumulateur/carte mémoire ..... 7
<b>3</b>	Commande  (enregistrement vidéo).....20, 43	<b>11</b>	Levier de verrouillage..... 7
<b>4</b>	Commande  (visualisation) ..... 18	<b>12</b>	Cache du connecteur d'alimentation (pour adaptateur secteur en option)
<b>5</b>	Bouton  (Wi-Fi).....56, 50	<b>13</b>	Filetage pour fixation sur trépied
<b>6</b>	Sélecteur rotatif (sélecteur multidirectionnel)* ..... 18, 21, 48	<b>14</b>	Haut-parleur
<b>7</b>	Commande  (appliquer la sélection) .....48	<b>15</b>	Moniteur..... 3
<b>8</b>	Commande  (effacer)..... 19	<b>16</b>	Bouton  (carte) .....55

\* Également appelé « sélecteur multidirectionnel » dans ce manuel.

# Moniteur

Les informations affichées sur le moniteur lors de la prise de vue et de la visualisation changent en fonction des réglages de l'appareil photo et de l'état d'utilisation. Par défaut, les informations s'affichent à la première mise sous tension de l'appareil photo et lorsque vous l'utilisez, et disparaissent au bout de quelques secondes (lorsque l'option **Infos photos** est définie sur **Infos auto** dans **Réglages du moniteur** (📖54)).

## Mode de prise de vue

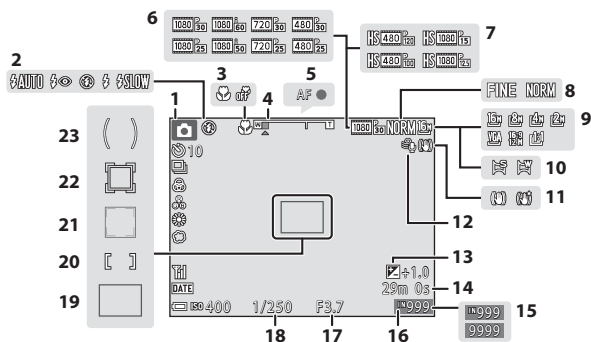

<b>1</b>	Mode de prise de vue.....	20	<b>14</b>	Durée d'enregistrement de la vidéo restante.....	👁️43
<b>2</b>	Mode de flash.....	35	<b>15</b>	Nombre de vues restantes (images fixes).....	13
<b>3</b>	Mode macro.....	39	<b>16</b>	Indicateur de mémoire interne.....	13
<b>4</b>	Indicateur de zoom.....	17, 39	<b>17</b>	Valeur d'ouverture.....	17, 31
<b>5</b>	Indicateur de mise au point.....	14	<b>18</b>	Vitesse d'obturation.....	17, 31
<b>6</b>	Options vidéo (vidéos à vitesse normale).....	51, 👁️75	<b>19</b>	Zone de mise au point (AF sur le sujet principal).....	50, 👁️18
<b>7</b>	Options vidéo (vidéos HS).....	51, 👁️76	<b>20</b>	Zone de mise au point (manuelle ou zone centrale).....	50, 👁️19
<b>8</b>	Qualité d'image.....	49, 👁️60	<b>21</b>	Zone de mise au point (détection des visages, détection des animaux domestiques).....	50, 👁️7, 👁️16
<b>9</b>	Taille d'image.....	49, 👁️61	<b>22</b>	Zone de mise au point (suivi du sujet).....	50, 👁️71
<b>10</b>	Panoramique simplifié.....	👁️11	<b>23</b>	Zone pondérée centrale.....	49
<b>11</b>	Icône de réduction de vibration.....	51, 54			
<b>12</b>	Réduction bruit du vent.....	51			
<b>13</b>	Valeur de correction de l'exposition.....	41, 43			

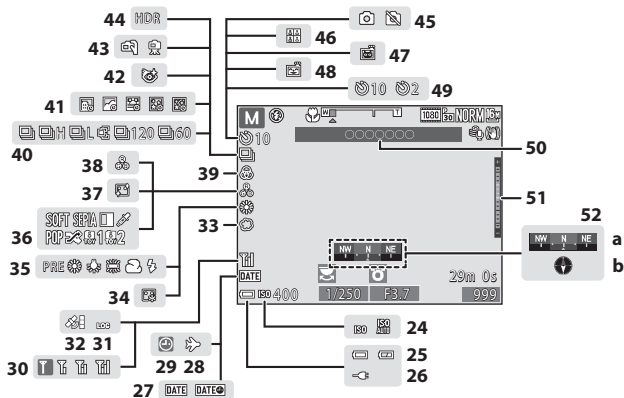

<b>24</b>	Sensibilité.....	49
<b>25</b>	Indicateur du niveau de charge de l'accumulateur.....	13
<b>26</b>	Indicateur de connexion de l'adaptateur de charge.....	
<b>27</b>	Timbre dateur.....	54
<b>28</b>	Icône Destination.....	👓95
<b>29</b>	Indicateur « Date non programmée ».....	👓8
<b>30</b>	Indicateur de communication Wi-Fi.....	56
<b>31</b>	Affichage des journaux.....	👓39
<b>32</b>	Réception des données de position.....	👓34
<b>33</b>	Flou.....	25
<b>34</b>	Fond de teint.....	25
<b>35</b>	Mode Balance des blancs.....	49
<b>36</b>	Effets spéciaux.....	28
<b>37</b>	Maquillage.....	25, 👓29

<b>38</b>	Teinte.....	42
<b>39</b>	Saturation.....	42
<b>40</b>	Mode de prise de vue en rafale.....	49
<b>41</b>	Clip/intervalle.....	23
<b>42</b>	Icône Sélect. yeux ouverts.....	50
<b>43</b>	À main levée/Trépied.....	👓4, 👓5
<b>44</b>	Contre-jour (HDR).....	👓6
<b>45</b>	Capture d'images fixes (pendant l'enregistrement de vidéos).....	👓46
<b>46</b>	Mosaïque portrait.....	27
<b>47</b>	Déclenchement automatique.....	👓7
<b>48</b>	Détecteur de sourire.....	26
<b>49</b>	Indicateur du retardateur.....	37
<b>50</b>	Informations sur les noms de lieux (informations sur le POI).....	👓34
<b>51</b>	Indicateur d'exposition.....	33
<b>52</b>	Affichage de la boussole.....	👓91
	(a) Indicateur de direction	
	(b) Boussole	

# Mode de visualisation

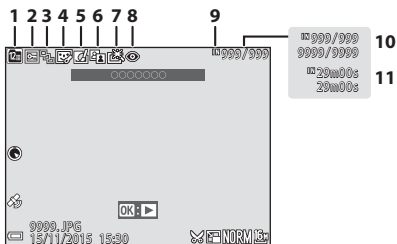

**1** Icône Classement par date ..... 23

**2** Icône Protéger ..... 52, 84

**3** Affichage de séquence (lorsque **Chaque image** est sélectionnée) ..... 53, 86

**4** Icône Retouche glamour ..... 52, 28

**5** Icône Effets rapides ..... 18, 26

**6** Icône D-Lighting ..... 52, 27

**7** Icône Retouche rapide ..... 52, 27

**8** Correction yeux rouges ..... 52, 28

**9** Indicateur de mémoire interne ..... 13

**10** Numéro de la photo actuelle/ nombre total de photos

**11** Durée de la vidéo ou durée de lecture écoulee

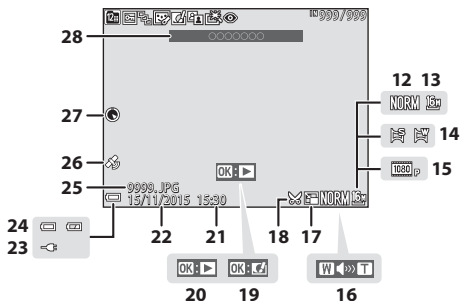

<b>12</b>	Qualité d'image.....49,	<b>21</b>	Heure d'enregistrement
<b>13</b>	Taille d'image.....49,	<b>22</b>	Date d'enregistrement
<b>14</b>	Panoramique simplifié.....	<b>23</b>	Indicateur de connexion de l'adaptateur de charge
<b>15</b>	Options vidéo.....51,	<b>24</b>	Indicateur du niveau de charge de l'accumulateur.....13
<b>16</b>	Indicateur de volume.....	<b>25</b>	Numéro et type de fichier.....
<b>17</b>	Icône Mini-photo.....52,	<b>26</b>	Indicateur de données de position enregistrées.....
<b>18</b>	Icône Par recadrage.....	<b>27</b>	Affichage de la boussole (boussole).....
<b>19</b>	Repère Effets rapides	<b>28</b>	Informations sur les noms de lieux (informations sur le POI).....
<b>20</b>	Repère de visualisation du panoramique simplifié Repère de lecture d'une séquence Repère de lecture d'une vidéo		

# Préparation de la prise de vue

## Insertion de l'accumulateur et de la carte mémoire

Loquet de l'accumulateur    Logement pour carte mémoire

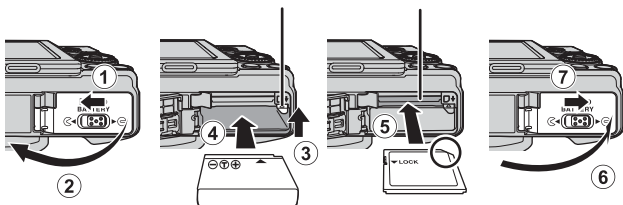

- Orientez correctement les bornes positive et négative de l'accumulateur, déplacez le loquet orange de l'accumulateur (3), puis insérez complètement l'accumulateur (4).
- Faites glisser la carte mémoire jusqu'à ce qu'elle se verrouille en émettant un déclic (5).
- Veillez à ne pas insérer l'accumulateur ou la carte mémoire à l'envers ou vers l'arrière, car cela pourrait provoquer un dysfonctionnement.

### **Formatage d'une carte mémoire**

Lors de la première insertion dans cet appareil photo d'une carte mémoire utilisée dans un autre appareil, veuillez à la formater avec cet appareil. Insérez la carte dans l'appareil photo, appuyez sur la commande **MENU**, puis sélectionnez **Formatage de la carte** dans le menu configuration (54).

### **Retrait de l'accumulateur ou de la carte mémoire**

Mettez l'appareil photo hors tension et vérifiez que le témoin de mise sous tension et le moniteur sont éteints, puis ouvrez le volet du logement pour accumulateur/carte mémoire.

- Poussez le loquet de l'accumulateur pour l'éjecter.
- Poussez doucement la carte mémoire dans l'appareil photo pour éjecter partiellement la carte mémoire.
- Soyez vigilant lorsque vous manipulez l'appareil photo, l'accumulateur et la carte mémoire immédiatement après avoir utilisé l'appareil photo, car ils peuvent être chauds.

### **Cartes mémoire et mémoire interne**

Les données de l'appareil photo, ainsi que les images et les vidéos, peuvent être enregistrées soit sur une carte mémoire, soit dans la mémoire interne de l'appareil photo. Pour utiliser la mémoire interne de l'appareil photo, retirez la carte mémoire.

# Charge de l'accumulateur

- 1** Avec l'accumulateur est installé, connectez l'appareil photo à une prise électrique.

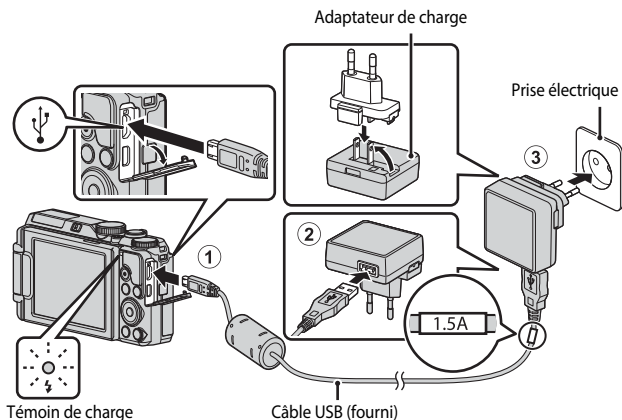

Si un adaptateur de prise secteur\* est fourni avec votre appareil photo, branchez-le sur l'adaptateur de charge. Une fois qu'ils sont connectés, toute tentative de retrait forcé de l'adaptateur de prise secteur pourrait endommager le produit.

\* La forme de l'adaptateur de prise secteur varie selon le pays ou la région où a été acheté l'appareil photo.

Cette étape peut être omise si l'adaptateur de prise secteur est fixé en permanence à l'adaptateur de charge.

- Le témoin de charge clignote lentement en vert pour indiquer que l'accumulateur est en cours de charge.
- Lorsque la charge est terminée, le témoin de charge s'éteint. Environ 2 heures et 20 minutes sont requises pour charger un accumulateur entièrement déchargé.
- L'accumulateur ne peut pas être chargé lorsque le témoin de charge clignote rapidement en vert, probablement pour l'une des raisons suivantes.
  - La température ambiante n'est pas appropriée pour la charge.
  - Le câble USB ou l'adaptateur de charge n'est pas connecté correctement.
  - L'accumulateur est endommagé.

- 2** Débranchez l'adaptateur de charge de la prise électrique, puis déconnectez le câble USB.



### **Remarques concernant le câble USB**

- N'utilisez pas un câble USB autre que l'UC-E21. L'utilisation d'un câble USB autre que l'UC-E21 peut provoquer une surchauffe, un incendie ou l'électrocution.
- Vérifiez que les fiches sont orientées correctement. N'introduisez pas ou ne retirez pas les fiches en biais lorsque vous les connectez ou les déconnectez.

### **Remarques concernant la charge de l'accumulateur**

En aucun cas, n'utilisez un adaptateur secteur d'un modèle ou d'une marque différents de l'adaptateur de charge EH-71P, et n'utilisez pas un adaptateur secteur USB ou un chargeur d'accumulateur pour téléphone mobile disponible dans le commerce. Le non-respect de cette consigne de sécurité pourrait entraîner une surchauffe ou endommager l'appareil photo.

### **Charge à l'aide d'un ordinateur ou d'un chargeur d'accumulateur**

- Vous pouvez aussi charger l'accumulateur en connectant l'appareil photo à un ordinateur.
- Vous pouvez utiliser le chargeur d'accumulateur MH-65 (disponible séparément) pour charger l'accumulateur sans utiliser l'appareil photo.

## Ouverture et réglage de l'inclinaison du moniteur

Il est utile de modifier l'orientation du moniteur lorsque l'appareil photo est tenu haut ou bas pour prendre des autoportraits.

Pour la prise de vue normale, repliez l'écran du moniteur contre l'appareil photo, face vers l'extérieur ③.

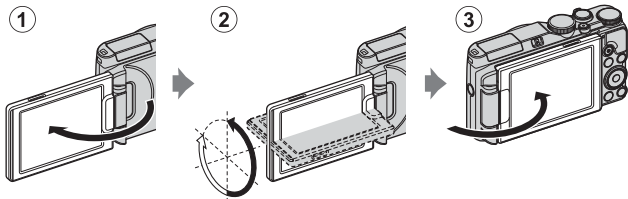

Lorsque vous n'utilisez pas l'appareil photo ou que vous le transportez, repliez l'écran du moniteur contre l'appareil photo, face vers l'intérieur afin d'éviter de le rayer ou de le salir.

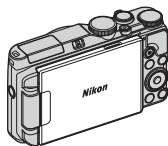

### ✓ Remarques concernant le moniteur

Lorsque vous déplacez le moniteur, ne forcez pas et tournez-le lentement dans sa plage réglable afin de ne pas endommager la connexion.

# Mise sous tension de l'appareil photo et réglage de la langue, de la date et de l'heure

Lorsque vous mettez l'appareil photo sous tension pour la première fois, l'écran de sélection de la langue et l'écran de réglage de la date et de l'heure pour l'horloge de l'appareil photo s'affichent.

## 1 Appuyez sur le commutateur marche-arrêt pour mettre l'appareil photo sous tension.

- Le moniteur s'allume.
- Pour éteindre l'appareil photo, appuyez de nouveau sur le commutateur marche-arrêt.
- Le commutateur marche-arrêt est activé quelques secondes après l'insertion de l'accumulateur. Patientez quelques secondes avant d'appuyer sur le commutateur marche-arrêt.

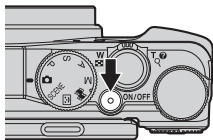

## 2 Utilisez les touches ▲▼ du sélecteur multidirectionnel pour sélectionner la langue souhaitée et appuyez sur **OK**.

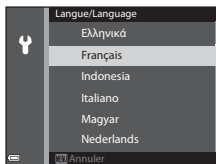

## 3 Sélectionnez **Oui** et appuyez sur **OK**.

## 4 Sélectionnez le fuseau horaire de votre domicile et appuyez sur **OK**.

- Appuyez sur ▲ pour afficher  au-dessus de la carte et activer la fonction d'heure d'été. Appuyez sur ▼ pour la désactiver.

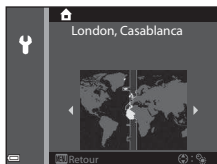

## 5 Utilisez ▲▼ pour sélectionner le format de la date et appuyez sur **OK**.

## 6 Réglez la date et l'heure, et appuyez sur **OK**.

- Utilisez **◀▶** pour sélectionner un champ, puis utilisez **▲▼** pour régler la date et l'heure.
- Sélectionnez le champ des minutes et appuyez sur **OK** pour confirmer le réglage.

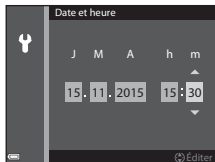

## 7 Lorsque la boîte de dialogue de confirmation apparaît, utilisez les touches **▲▼** pour sélectionner **Oui** et appuyez sur **OK**.

- Une fois les réglages terminés, l'objectif s'ouvre et l'appareil photo passe en mode de prise de vue.



### Modification du réglage de langue et du réglage de date et d'heure

- Vous pouvez modifier ces réglages à l'aide des options **Langue/Language** et **Fuseau horaire et date** dans le menu configuration **⚙** (📖54).
- Vous pouvez activer ou désactiver la fonction d'heure d'été dans le menu configuration **⚙** en sélectionnant **Fuseau horaire et date** puis **Fuseau horaire**. Lorsque la fonction d'heure d'été est activée, l'horloge de l'appareil photo est avancée d'une heure, et retardée d'une heure lorsqu'elle est désactivée.







### Pile de l'horloge

- L'horloge de l'appareil photo est alimentée par une pile de secours intégrée. La pile de secours se recharge lorsque l'accumulateur principal est inséré dans l'appareil photo ou lorsque ce dernier est connecté à un adaptateur secteur en option. Elle peut fonctionner pendant plusieurs jours après avoir été rechargée pendant environ 10 heures.
- Lorsque la pile de secours de l'appareil photo est épuisée, l'écran de réglage de la date et de l'heure s'affiche lorsque l'appareil photo est mis sous tension. Réglez de nouveau la date et l'heure (📖11).

# Notions fondamentales de prise de vue et de visualisation

## Prise de vue avec le mode (Auto)

**1** Positionnez le sélecteur de mode sur .

- L'appareil photo passe au mode  (auto) et peut être utilisé pour la prise de vue générale.
- Indicateur du niveau de charge de l'accumulateur
  -  : niveau de charge de l'accumulateur élevé.
  -  : niveau de charge de l'accumulateur faible.
- Nombre de vues restantes  
 s'affiche si aucune carte mémoire n'est insérée dans l'appareil photo, et les images sont enregistrées dans la mémoire interne.

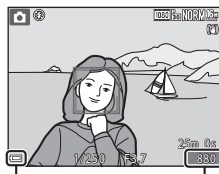
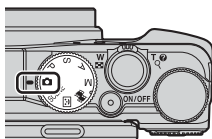

Indicateur du niveau de charge de l'accumulateur

Nombre de vues restantes

**2** Tenez l'appareil photo fermement.

- Veillez à ne pas mettre les doigts ni d'autres objets sur l'objectif, le flash, l'illuminateur d'assistance AF, les microphones et le haut-parleur.
- Pour prendre des photos en orientation portrait (« verticale »), tournez l'appareil photo de sorte que le flash se trouve au-dessus de l'objectif.

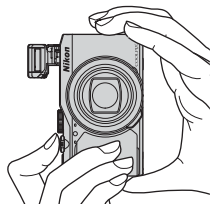

### 3 Cadrez la photo.

- Positionnez la commande de zoom pour modifier la position du zoom optique (📖17).

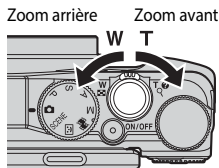

### 4 Appuyez sur le déclencheur à mi-course.

- Lorsque la mise au point est effectuée sur le sujet, la zone de mise au point ou l'indicateur de mise au point s'affiche en vert.
- Lorsque vous utilisez le zoom numérique, l'appareil photo effectue la mise au point sur le sujet au centre de la vue et la zone de mise au point ne s'affiche pas.
- Si la zone de mise au point ou l'indicateur de mise au point clignote, l'appareil photo ne peut pas effectuer la mise au point. Modifiez la composition et réessayez d'appuyer sur le déclencheur à mi-course.

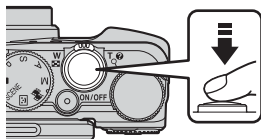

### 5 Sans lever le doigt, appuyez sur le déclencheur jusqu'en fin de course.





## Remarques concernant l'enregistrement des images ou des vidéos

L'indicateur du nombre de vues restantes ou l'indicateur de la durée d'enregistrement restante clignote lorsque des images ou des vidéos sont en cours de sauvegarde. **N'ouvrez pas le volet du logement pour accumulateur/carte mémoire et ne retirez pas l'accumulateur ni la carte mémoire** lorsqu'un indicateur clignote. Vous risquez de perdre des données ou d'endommager l'appareil photo ou la carte mémoire.





## Fonction Extinction auto

- Si aucune opération n'est effectuée pendant une minute environ, le moniteur s'éteint, l'appareil photo passe en mode veille et le témoin de mise sous tension clignote. L'appareil photo s'éteint après être restée en mode veille pendant environ trois minutes.
- Pour sortir le moniteur du mode veille, appuyez sur le commutateur marche-arrêt ou sur le déclencheur.



## Utilisation d'un trépied

- Dans les situations suivantes, l'utilisation d'un trépied est recommandée pour éviter les effets de bougé d'appareil :
  - Lors de la prise de vue dans des environnements sombres avec le mode de flash réglé sur  (désactivé)
  - Lorsque le zoom est sur une position téléobjectif
- Lorsque vous utilisez un trépied pour stabiliser l'appareil photo lors de la prise de vue, réglez l'option **VR photo** sur **Désactivée** dans le menu configuration (54) afin d'éviter des erreurs éventuelles provoquées par cette fonction.

## Utilisation du flash

Si vous avez besoin du flash, par exemple dans des endroits sombres ou lorsque le sujet est à contre-jour, appuyez sur la commande  (ouverture du flash) pour relever le flash.

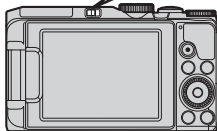
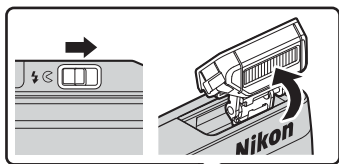

- Lorsque vous n'utilisez pas le flash, poussez-le légèrement pour l'abaisser jusqu'à ce qu'il se verrouille.



### **Témoin du flash**

- L'état du flash peut être confirmé en appuyant sur le déclencheur à mi-course.
  - Allumé : le flash se déclenche lorsque vous appuyez sur le déclencheur jusqu'en fin de course.
  - Clignotant : le flash est en cours de charge. Impossible de prendre des photos.
  - Éteint : le flash ne se déclenche pas lorsqu'une image est prise.
- Lorsque le niveau de charge de l'accumulateur est faible, le moniteur s'éteint lorsque le flash est en cours de charge.

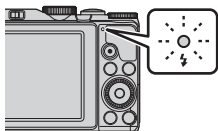



## Utilisation du zoom

Lorsque la commande de zoom est actionnée, la position du zoom change.

- Pour effectuer un zoom avant : positionnez la commande sur **T**
- Pour effectuer un zoom arrière et afficher une zone plus grande : positionnez la commande sur **W**

Lorsque vous mettez l'appareil photo sous tension, le zoom se déplace en position grand-angle maximale.

- Un indicateur de zoom s'affiche sur l'écran de prise de vue lorsque la commande de zoom est actionnée.
- Vous pouvez activer le zoom numérique pour agrandir le sujet jusqu'à environ 4x par rapport au facteur de zoom optique maximal, en tournant et maintenant la commande de zoom vers **T** lorsque l'appareil photo est en position de zoom optique maximal.

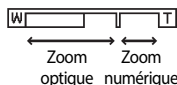
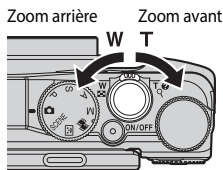



### Zoom numérique

L'indicateur de zoom vire au bleu lorsque le zoom numérique est activé et il vire au jaune lorsque vous accentuez davantage encore le grossissement.

- L'indicateur de zoom est bleu : l'utilisation du zoom dynamique fin entraîne une diminution de la qualité de l'image qui n'est pas perceptible.
- L'indicateur de zoom est jaune : il peut y avoir des cas où la diminution de la qualité de l'image est très perceptible.
- L'indicateur brille en bleu sur une zone plus large lorsque l'image est de taille plus réduite.

## Déclencheur

<p>Appui à mi-course</p> 	<p>Pour régler la mise au point et l'exposition (vitesse d'obturation et valeur d'ouverture), appuyez légèrement sur le déclencheur jusqu'à sentir une légère résistance.</p> <p>La mise au point et l'exposition restent mémorisées tant que le déclencheur est enfoncé à mi-course.</p>
<p>Appui jusqu'au fond</p> 	<p>Appuyez sur le déclencheur jusqu'en fin de course pour déclencher et prendre une photo.</p> <p>Ne forcez pas lorsque vous appuyez sur le déclencheur car vous risquez de provoquer un bougé d'appareil et d'obtenir des photos floues. Appuyez sur le déclencheur légèrement.</p>







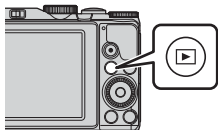

# Visualisation d'images

**1** Appuyez sur la commande  (visualisation) pour entrer en mode de visualisation.

- Si vous appuyez sur la commande  (visualisation) et la maintenez enfoncée alors que l'appareil photo est éteint, il s'allume en mode de visualisation.



**2** Utilisez le sélecteur multidirectionnel pour sélectionner une image à afficher.

- Appuyez sur les touches    et maintenez-les enfoncées pour faire défiler rapidement les images.
- Vous pouvez également sélectionner des images en tournant le sélecteur multidirectionnel.
- Pour lire une vidéo enregistrée, appuyez sur .
- Pour revenir en mode de prise de vue, appuyez sur la commande  ou sur le déclencheur.
- Lorsque :  s'affiche en mode de visualisation plein écran, vous pouvez appuyer sur  pour appliquer un effet à l'image.

Affiche l'image précédente



Affiche l'image suivante

- Positionnez la commande de zoom sur **T** () en mode de visualisation plein écran pour effectuer un zoom avant sur une image.





- En mode de visualisation plein écran, positionnez la commande de zoom sur **W** () pour passer au mode de visualisation par planche d'images et afficher plusieurs images à l'écran.

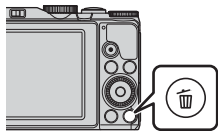

# Suppression d'images

- 1 Appuyez sur la commande  (effacer) pour effacer l'image actuellement affichée sur le moniteur.



- 2 Utilisez les touches ▲▼ du sélecteur multidirectionnel pour sélectionner la méthode de suppression souhaitée et appuyez sur .

- Pour annuler, appuyez sur **MENU**.
- Lorsque l'option **Effacer la sélection** est sélectionnée, reportez-vous à « Écran de sélection des images » (📖53).

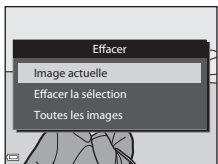

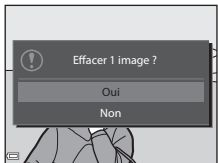

- 3 Sélectionnez **Oui**, puis appuyez sur .

- Une fois effacées, vous ne pouvez pas récupérer les photos.



## **Suppression d'images prises en continu (séquence)**

- Les images prises en rafale sont enregistrées sous la forme d'une séquence, et seule la première image de la séquence (l'image représentative) s'affiche en mode de visualisation.
- Si vous appuyez sur la commande  alors qu'une image représentative est affichée pour une séquence d'images, toutes les images de la séquence sont supprimées.
- Pour effacer des images individuelles dans une séquence, appuyez sur  pour les afficher une par une et appuyez sur .



## **Suppression de l'image prise en mode de prise de vue**

En mode de prise de vue, appuyez sur  pour effacer la dernière image enregistrée.

## Changement du mode de prise de vue

Positionnez le sélecteur de mode pour sélectionner l'un des modes de prise de vue suivants.

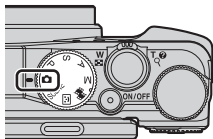

- **Mode  (auto)**

Utilisé pour la prise de vue générale.

- **Mode SCENE (Scène)**

Les réglages de l'appareil photo sont optimisés en fonction de la scène que vous sélectionnez.

Lorsque vous utilisez l'option Sélecteur automatique, l'appareil photo reconnaît automatiquement la scène de prise de vue lorsque vous cadrez une photo, simplifiant ainsi la prise de vue à l'aide de réglages adaptés à la scène.

L'appareil photo peut prendre automatiquement 300 images fixes à un intervalle spécifié pour créer des clips/intervalles ( **1080/30p**) d'environ 10 secondes.

Lorsque vous utilisez des effets spéciaux, ceux-ci peuvent être appliqués aux images lors de la prise de vue.

- **Mode  (Portrait optimisé)**

Utilisez la fonction Retouche glamour pour améliorer des visages humains pendant la prise de vue et utilisez la fonction Détecteur de sourire ou Mosaïque portrait pour prendre des photos.



- **Mode  (Diaporama de clips)**

Vous pouvez créer une vidéo courte ( **1080/30p** ou  **1080/25p**) d'une durée de 30 secondes maximum en enregistrant et en combinant automatiquement plusieurs clips vidéo d'une durée de plusieurs secondes.

- **Modes P, S, A, M**

Ces modes vous permettent de régler avec davantage de précision la vitesse d'obturation et la valeur d'ouverture.

## Enregistrement de vidéos

Affichez l'écran de prise de vue et appuyez sur la commande  (enregistrement vidéo) pour commencer à enregistrer une vidéo. Appuyez de nouveau sur  pour mettre fin à l'enregistrement.

- Pour lire une vidéo, sélectionnez un mode de visualisation plein écran et appuyez sur .

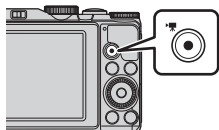

## Fonctions pouvant être réglées à l'aide du sélecteur multidirectionnel (pour la prise de vue)

Appuyez sur la commande ▲ (⚡) ◀ (⌚) ▼ (🌸) ▶ (📷) du sélecteur multidirectionnel lorsque l'écran de prise de vue s'affiche pour utiliser les fonctions décrites ci-dessous.



- **⚡ Mode de flash**  
Lorsque le flash est ouvert, vous pouvez sélectionner le mode de flash adapté aux conditions de prise de vue.
- **⌚ Retardateur**  
L'appareil photo est équipé d'un retardateur qui déclenche environ 10 secondes ou 2 secondes après que vous ayez appuyé sur le déclencheur.
- **🌸 Mode macro**  
Utilisez ce mode pour prendre des photos en gros plan.
- **📷 Curseur créatif (📷 luminosité (correction de l'exposition), 🌈 saturation, et 🎨 teinte)**  
En mode **📷** (auto), en mode Scène ou en mode Diaporama de clips, vous pouvez régler la luminosité (correction de l'exposition) globale de l'image.  
En mode **P, S, A, M**, vous pouvez régler la luminosité, la saturation et la teinte globale de l'image.  
En mode Portrait optimisé, vous pouvez appliquer une retouche glamour pour améliorer des visages humains.

Les fonctions pouvant être définies varient selon le mode de prise de vue.

# Fonctions de prise de vue



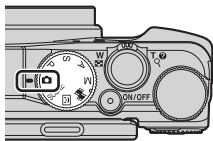

## Mode (Auto)

Utilisé pour la prise de vue générale.

- Lorsque l'appareil photo détecte un visage humain, il effectue la mise au point dessus (détection des visages).



## Fonctions disponibles en mode (Auto)

- Mode de flash ( 35)
- Retardateur ( 37)
- Mode macro ( 39)
- Correction d'exposition ( 43)
- Menu Prise de vue ( 49)

## Mode Scène (prise de vue adaptée aux scènes)

Lorsque vous sélectionnez une scène, les réglages de l'appareil photo sont automatiquement optimisés pour la scène sélectionnée.

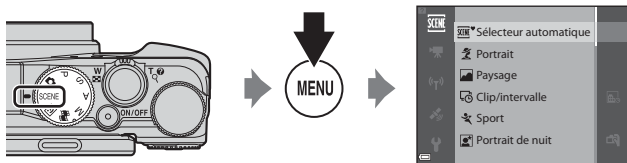

Appuyez sur la commande **MENU** (menu) pour afficher le menu Scène et sélectionnez une scène à l'aide du sélecteur multidirectionnel.

Sélectionner automatique (réglage par défaut) (👁️3)	Aurore/crépuscule <sup>1,2,3</sup>
Portrait	Paysage de nuit (👁️5) <sup>1,2</sup>
Paysage <sup>1,2</sup>	Gros plan (👁️5)
Clip/intervalle (👁️9) <sup>2</sup>	Aliments (👁️5)
Sport (👁️4) <sup>2</sup>	Feux d'artifice (👁️6) <sup>1,3</sup>
Portrait de nuit (👁️4)	Contre-jour (👁️6) <sup>2</sup>
Fête/intérieur (👁️4) <sup>2</sup>	Panoramique simplifié (👁️11)
Plage <sup>2</sup>	Animaux domestiques (👁️7)
Neige <sup>2</sup>	Effets spéciaux (👁️8) <sup>2</sup>
Coucher de soleil <sup>2,3</sup>	

<sup>1</sup> La mise au point reste mémorisée sur l'infini.

<sup>2</sup> L'appareil photo effectue la mise au point sur la zone au centre de la vue.

<sup>3</sup> L'utilisation d'un trépied est recommandée en raison de la vitesse d'obturation lente. Définissez le **VR photo** sur **Désactivée** dans le menu configuration (📖54) lorsque vous utilisez un trépied pour stabiliser l'appareil photo pendant la prise de vue.

## Affichage d'une description (informations d'aide) de chaque scène

Sélectionnez une scène et positionnez la commande de zoom (📖1) sur **T** (🔍) pour afficher une description de cette scène. Pour revenir à l'écran précédent, positionnez à nouveau la commande de zoom sur **T** (🔍).

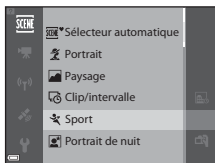



# Mode portrait optimisé (amélioration des visages humains lors de la prise de vue)

Vous pouvez prendre une photo avec la fonction de retouche glamour pour optimiser les visages humains.

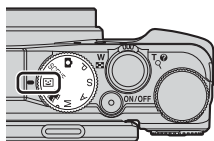

- 1 Appuyez sur le sélecteur multidirectionnel ►.



- 2 Appliquez un effet.

- Utilisez les touches ◀▶ pour sélectionner l'effet souhaité.
- Utilisez les touches ▲▼ pour sélectionner le niveau d'effet.
- Vous pouvez appliquer plusieurs effets simultanément.  
👤 **Maquillage**, 🎨 **Fond de teint**, 🌀 **Flou**,  
🌈 **Saturation**, ☀️ **Luminosité (Exp. +/-)**
- Sélectionnez ✕ **Quitter** pour masquer le curseur.
- Après avoir configuré les effets souhaités, appuyez sur OK pour les appliquer.

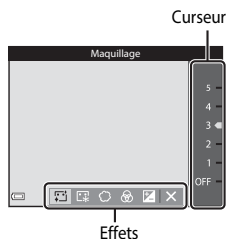

- 3 Cadrez la photo et appuyez sur le déclencheur.

## ✓ Remarques concernant le mode Portrait optimisé

Le niveau d'effet peut être différent entre l'image affichée sur l'écran de prise de vue et l'image enregistrée.

## Fonctions disponibles en mode Portrait optimisé

- Retouche glamour (📖25)
- Détecteur de sourire (📖26)
- Mosaïque portrait (📖27)
- Mode de flash (📖35)
- Retardateur (📖37)
- Menu Portrait optimisé (📖50)

## Utilisation du détecteur de sourire

Lorsque vous appuyez sur la touche ◀ du sélecteur multidirectionnel pour sélectionner 📷 **Détecteur de sourire**, puis appuyez sur OK, l'appareil photo déclenche automatiquement lorsqu'un visage souriant est détecté.

- Définissez la fonction Retouche glamour avant de sélectionner le détecteur de sourire (📖25).
- Lorsque vous appuyez sur le déclencheur pour prendre une photo, le détecteur de sourire est désactivé.

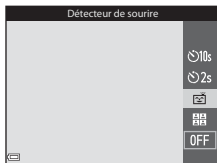

### ✓ Remarques concernant la fonction Détecteur de sourire

- Dans certaines conditions de prise de vue, il se peut que l'appareil photo ne puisse pas détecter de visages ni de sourires (📖16). Vous pouvez aussi appuyer sur le déclencheur pour la prise de vue.
- Il se peut que cette fonction ne puisse pas être utilisée avec d'autres fonctions (📖44).

### 📌 Lorsque le témoin du retardateur clignote

Lorsque vous utilisez le détecteur de sourire, le témoin du retardateur clignote lorsque l'appareil photo détecte un visage et clignote rapidement juste après le déclenchement.

# Utilisation de la fonction Mosaïque portrait

L'appareil photo peut prendre une série de 4 ou 9 images consécutives et les enregistrer sous forme d'une image à vue unique (une image mosaïque).



## 1 Utilisez la touche ◀ du sélecteur multidirectionnel pour sélectionner **Mosaïque portrait**, et appuyez sur **OK**.

- Une boîte de dialogue de confirmation s'affiche.
- Lorsque vous appuyez sur la commande **MENU** et sélectionnez **Mosaïque portrait** avant d'appuyer sur la touche ◀, vous pouvez configurer les réglages des options **Nombre de vues**, **Intervalle** et **Son du déclencheur** (📖50).
- Si vous souhaitez appliquer l'option Retouche glamour lors de la prise de vue, réglez cet effet avant de sélectionner Mosaïque portrait (📖25).

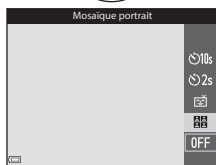

## 2 Prenez une photo.

- Lorsque vous appuyez sur le déclencheur, un compte à rebours démarre (environ cinq secondes) et le déclenchement s'effectue automatiquement.
- L'appareil photo déclenche automatiquement pour les photos restantes. Un compte à rebours démarre environ trois secondes avant la prise de vue.
- Le nombre de vues est indiqué par ○ sur le moniteur. Il est affiché en vert pendant la prise de vue et passe en blanc après la prise de vue.
- Lorsque l'appareil photo a pris le nombre de vues spécifié, l'image mosaïque est enregistrée.
- Chaque image capturée est enregistrée sous forme d'image individuelle, distincte de l'image mosaïque.

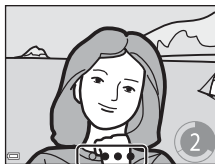

### ✓ Remarques concernant la fonction Mosaïque portrait

- Si vous appuyez sur le déclencheur avant que l'appareil photo n'ait pris le nombre de vues spécifié, la prise de vue est annulée et l'image mosaïque n'est pas enregistrée. Les photos prises avant l'annulation de la prise de vue sont enregistrées en tant qu'images individuelles.
- Il se peut que cette fonction ne puisse pas être utilisée avec d'autres fonctions (📖44).

# Mode Diaporama de clips (combinaison de clips vidéo pour créer des vidéos de courte durée)

Vous pouvez créer une vidéo courte (**1080 P 30 1080/30p** ou **1080 P 25 1080/25p**) d'une durée de 30 secondes maximum en enregistrant et en combinant automatiquement plusieurs clips vidéo d'une durée de plusieurs secondes.

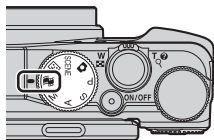

## 1 Appuyez sur la commande MENU (menu) et configurez les réglages pour enregistrer des vidéos.

- **Nombre de vues** : définissez le nombre de clips vidéo que l'appareil photo enregistre et la durée d'enregistrement pour chaque clip vidéo. Par défaut, l'appareil photo enregistre 15 clips vidéo de 2 secondes chacun pour créer une vidéo courte de 30 secondes.
- **Effets spéciaux** : appliquez différents effets aux vidéos lors de la prise de vue ( 8). Les effets peuvent être modifiés pour chaque clip vidéo.
- **Musique de fond** : sélectionnez la musique de fond. Positionnez la commande de zoom ( 1) sur **T** ( 9) pour la prévisualiser.
- Une fois les réglages terminés, appuyez sur la commande **MENU** ou sur le déclencheur pour quitter le menu.

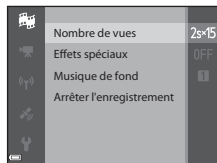

## 2 Appuyez sur la commande (enregistrement vidéo) pour enregistrer un clip vidéo.

- L'appareil photo arrête l'enregistrement du clip vidéo lorsque le délai spécifié à l'étape 1 s'est écoulé.
- L'enregistrement du clip vidéo peut être suspendu temporairement. Reportez-vous à « Interruption de l'enregistrement d'une vidéo » ( 30).



## 3 Vérifiez le clip vidéo enregistré, ou supprimez-le.

- Pour le vérifier, appuyez sur .
- Pour le supprimer, appuyez sur la commande . Il est possible de supprimer le dernier clip vidéo enregistré ou tous les clips vidéo.
- Pour continuer à enregistrer des clips vidéo, répétez l'opération de l'étape 2.
- Pour modifier les effets, revenez à l'étape 1.

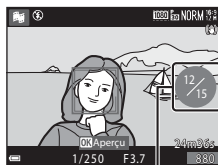

Nombre de clips vidéo enregistrés

## 4 Enregistrez le diaporama de clips.

- Le diaporama est enregistré lorsque l'appareil photo termine l'enregistrement du nombre spécifié de clips vidéo.
- Pour enregistrer un diaporama de clips avant que l'appareil photo ait terminé l'enregistrement du nombre de clips vidéo spécifié, appuyez sur la commande **MENU** sur l'écran de prise de vue quand un clip vidéo n'est pas en cours d'enregistrement, puis sélectionnez **Arrêter l'enregistrement**.
- Les clips vidéo sont supprimés lors de l'enregistrement d'un diaporama de clips.

### Opérations pendant la lecture d'un clip vidéo

Pour régler le volume, actionnez la commande de zoom pendant la lecture d'un clip vidéo (📖1).

Les commandes de lecture sont affichées sur le moniteur.

Les opérations répertoriées ci-dessous peuvent être effectuées en utilisant les touches ◀▶ du sélecteur multidirectionnel pour sélectionner une commande puis en appuyant sur **OK**.



Commandes de lecture

Fonction	Icône	Description
Effectuer un retour rapide	◀◀	Maintenez la commande <b>OK</b> enfoncée pour rembobiner la vidéo.
Effectuer une avance rapide	▶▶	Maintenez la commande <b>OK</b> enfoncée pour avancer la vidéo.
Suspendre la lecture	⏸	Suspend la lecture. Les opérations répertoriées ci-dessous peuvent être effectuées lorsque la lecture est interrompue.
		◀◀ Rembobine la vidéo d'une vue. Maintenez la commande <b>OK</b> enfoncée pour rembobiner la vidéo en continu.
		▶▶ Avance la vidéo d'une vue. Maintenez la commande <b>OK</b> enfoncée pour avancer la vidéo en continu.
	▶	Reprend la lecture.
Terminer la lecture	■	Revient à l'écran de prise de vue.
Termine l'enregistrement	📺	Enregistre le diaporama de clips à l'aide des clips vidéo enregistrés.

### ✓ Remarques concernant l'enregistrement d'un diaporama de clips





- L'appareil photo ne peut pas enregistrer de vidéos s'il ne contient pas de carte mémoire.
- Ne remplacez pas la carte mémoire tant qu'un diaporama de clips n'est pas enregistré.



## Interruption de l'enregistrement d'une vidéo

- Une image fixe avec une qualité d'image **Normal** et une taille d'image  $\frac{1920}{1280}$  **4608x2592** peut être prise en appuyant sur le déclencheur sur l'écran de prise de vue lorsqu'une vidéo n'est pas en cours d'enregistrement.
- Vous pouvez interrompre l'enregistrement d'une vidéo et visualiser des images ou utiliser d'autres modes de prise de vue pour prendre des photos. L'enregistrement vidéo reprend lorsque vous entrez de nouveau en mode  (diaporama de clips).

## Fonctions disponibles en mode Diaporama de clips

- Retardateur ( 37)
- Mode macro ( 39)
- Correction d'exposition ( 43)
- Menu Options vidéo ( 51)

## Modes P, S, A, M (réglage de l'exposition pour la prise de vue)

Les images peuvent être prises avec davantage de précision en réglant manuellement la vitesse d'obturation ou la valeur d'ouverture. Les réglages peuvent aussi être effectués en fonction des conditions de prise de vue et du type de photo à prendre.

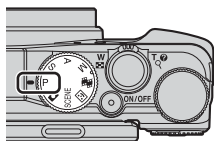

- Vous pouvez modifier la façon dont l'appareil photo sélectionne la zone de la vue sur laquelle effectuer la mise au point en modifiant le réglage **Mode de zones AF** (☞50).

Lorsque l'option **AF sur le sujet principal** (réglage par défaut) est utilisé, l'appareil photo détecte le sujet principal et effectue la mise au point dessus. Lorsqu'il détecte un visage humain, l'appareil photo effectue automatiquement la mise au point en priorité sur ce visage.

Tournez la molette de commande ou le sélecteur multidirectionnel pour régler la vitesse d'obturation et la valeur d'ouverture.

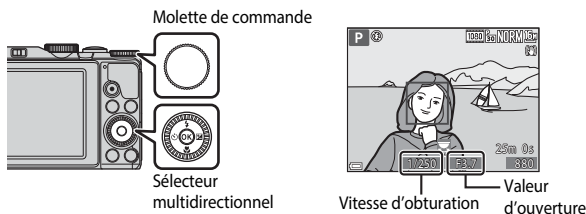

Mode d'exposition	Vitesse d'obturation	Valeur d'ouverture
<b>P</b> Auto programmé (☞33)	Réglée automatiquement (le décalage du programme est activé par la molette de commande ou le sélecteur multidirectionnel).	
<b>S</b> Auto à priorité vitesse (☞33)	Réglée via la molette de commande ou le sélecteur multidirectionnel.	Réglée automatiquement.
<b>A</b> Auto priorité ouverture (☞33)	Réglée automatiquement.	Réglée via la molette de commande ou le sélecteur multidirectionnel.
<b>M</b> Manuel (☞33)	Réglée par la molette de commande.	Réglée par le sélecteur multidirectionnel.

## Exposition

La procédure qui consiste à prendre des images à la luminosité souhaitée (exposition) en réglant la vitesse d'obturation ou la valeur d'ouverture s'appelle « déterminer l'exposition ».

Le sens de dynamisme et la quantité de flou en arrière-plan des images à prendre dépend des combinaisons de vitesse d'obturation et de valeur d'ouverture même si l'exposition est identique.

### Réglage de la vitesse d'obturation



Plus rapide 1/1000 s



Plus lente 1/30 s

### Réglage de la valeur d'ouverture



Grande ouverture  
(Valeur d'ouverture faible)  
f/3.7



Petite ouverture  
(Valeur d'ouverture élevée)  
f/8



### Plage de contrôle de la vitesse d'obturation

La plage de contrôle de la vitesse d'obturation varie en fonction de la focale, de l'ouverture ou du réglage de la sensibilité.



### Ouverture et zoom

Les grandes ouvertures (exprimées par de petites valeurs) permettent l'entrée de plus de lumière dans l'appareil photo, les petites ouvertures (valeurs élevées) en admettent moins. La valeur d'ouverture de l'objectif zoom de cet appareil photo peut être modifiée en fonction de la position du zoom.



## P (Auto programmé)

Utilisez ce mode pour la commande automatique de l'exposition par l'appareil photo.

- Plusieurs combinaisons de vitesse d'obturation et de valeur d'ouverture peuvent être sélectionnées au moyen de la molette de commande ou du sélecteur multidirectionnel sans altérer l'exposition (« décalage du programme »). Lorsque le décalage du programme est actif, un symbole de décalage du programme (✖) apparaît en regard de l'indicateur de mode (P) dans l'angle supérieur gauche du moniteur.
- Pour annuler le décalage du programme, tournez la molette de commande ou le sélecteur multidirectionnel jusqu'à ce que le symbole de décalage du programme (✖) ne s'affiche plus. Le fait de sélectionner un autre mode de prise de vue ou de mettre l'appareil photo hors tension annule également le décalage du programme.

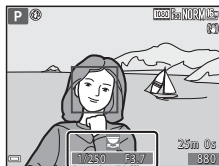

## S (Auto à priorité vitesse)

Utilisez ce mode pour photographier des sujets en mouvement à une vitesse d'obturation élevée, ou pour souligner le mouvement d'un sujet à une vitesse d'obturation lente.

- La vitesse d'obturation peut être réglée en tournant la molette de commande ou le sélecteur multidirectionnel.

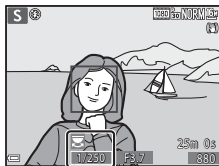

## A (Auto priorité ouverture)

Utilisez ce mode pour une parfaite mise au point des sujets au premier comme en arrière-plan ou pour obtenir intentionnellement un arrière-plan flou.

- La valeur d'ouverture peut être réglée en tournant la molette de commande ou le sélecteur multidirectionnel.

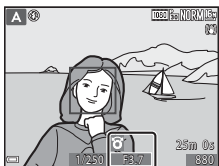

## M (Manuel)

Utilisez ce mode pour régler l'exposition selon les conditions de prise de vue.

- Lorsque vous réglez la valeur d'ouverture ou la vitesse d'obturation, la différence d'exposition par rapport à la valeur mesurée par l'appareil photo s'affiche dans l'indicateur d'exposition du moniteur. La différence d'exposition s'affiche en IL (-2 à +2 IL, par incréments de 1/3 IL).
- La vitesse d'obturation peut être réglée en tournant la molette de commande et la valeur d'ouverture peut être réglée en tournant le sélecteur multidirectionnel.

Indicateur d'exposition

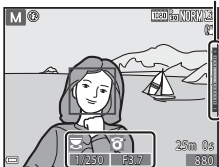

## ✓ Remarques concernant la prise de vue

- Lorsque vous effectuez un zoom après avoir réglé l'exposition, les combinaisons d'exposition ou la valeur d'ouverture peuvent être modifiées.
- Lorsque le sujet est trop sombre ou trop lumineux, il peut se révéler impossible d'obtenir l'exposition appropriée. Dans de tels cas, l'indicateur de vitesse d'obturation ou l'indicateur de valeur d'ouverture se met à clignoter (en modes **P**, **S** et **A**), ou l'indicateur d'exposition s'affiche en rouge (en mode **M**) lorsque vous appuyez sur le déclencheur à mi-course. Changez le paramètre de vitesse d'obturation ou la valeur d'ouverture.

## ✓ Remarques concernant la sensibilité

Lorsque la **Sensibilité** (📖49) est définie sur **Automatique** (réglage par défaut), **125 à 400 ISO** ou **125 à 800 ISO**, la sensibilité en mode **M** est réglée sur 125 ISO.

## Fonctions disponibles en modes P, S, A, M

- Mode de flash (📖35)
- Retardateur (📖37)
- Mode macro (📖39)
- Curseur créatif (📖40)
- Menu Prise de vue (📖49)

## Mode de flash

Lorsque le flash est ouvert, vous pouvez définir le mode de flash adapté aux conditions de prise de vue.

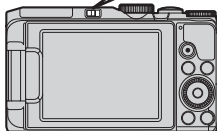
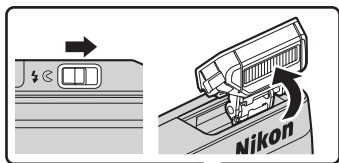

- 1 Déplacez la commande  (ouverture du flash) pour relever le flash.

- Lorsque le flash est fermé, son fonctionnement est désactivé et  s'affiche.



- 2 Appuyez sur le sélecteur multidirectionnel  (⚡).



- 3 Sélectionnez le mode de flash souhaité ( 36) et appuyez sur .

- Si vous n'appuyez pas sur  dans les secondes qui suivent pour appliquer un réglage, la sélection est annulée.



## Modes de flash disponibles

### AUTO Automatique

Le flash se déclenche lorsque nécessaire, dans des environnements sombres, par exemple.

- L'icône du mode de flash sur l'écran de prise de vue s'affiche uniquement immédiatement après le réglage.
- Non disponible avec les modes de prise de vue **P**, **S**, **A** et **M**, et avec certains modes Scène.

### Auto atténuation yeux rouges/Atténuat. yeux rouges

Permet d'atténuer l'effet « yeux rouges » provoqué par le flash dans les portraits.

- La fonction Atténuat. yeux rouges est utilisée avec les modes de prise de vue **P**, **S**, **A** et **M** pour déclencher le flash lorsqu'une photo est prise.

### Dosage flash/ambiance/Flash standard

Le flash se déclenche lors de la prise de vue.

- **Flash standard** s'affiche dans les modes de prise de vue **P**, **S**, **A** et **M**.

### SLOW Synchro lente

Convient aux portraits pris le soir et la nuit avec des paysages en arrière-plan.

Le flash se déclenche pour éclairer le sujet principal en cas de besoin ; des vitesses d'obturation lentes sont utilisées pour capturer l'arrière-plan de nuit ou dans des environnements sombres.

- Non disponible avec les modes de prise de vue **S** et **M**, et avec certains modes Scène.

## Réglage du mode de flash

- Avec certains modes de prise de vue, les modes de flash que vous pouvez sélectionner peuvent varier, ou les réglages du mode de flash peuvent ne pas être disponibles.
- Avec les modes de prise de vue **P**, **S**, **A** et **M**, le réglage est enregistré dans la mémoire de l'appareil photo même après sa mise hors tension.

## Auto atténuation yeux rouges/Atténuat. yeux rouges

Des pré-éclairs se déclenchent de manière répétée, à une faible intensité, avant le déclenchement du flash principal, ce qui atténue l'effet yeux rouges. Si l'appareil photo détecte des yeux rouges lors de l'enregistrement d'une image, la zone affectée est traitée pour réduire l'effet yeux rouges avant l'enregistrement de l'image.

À considérer lors de la prise de vue :

- En raison du déclenchement des pré-éclairs, il existe un léger décalage entre le moment où vous appuyez sur le déclencheur et celui où l'image est prise.
- L'enregistrement des images peut s'avérer plus long.
- Il est possible que le système d'atténuation des yeux rouges ne produise pas les résultats escomptés dans toutes les situations.
- Dans de rares cas, il se peut que l'atténuation des yeux rouges soit appliquée inutilement à d'autres zones de l'image. Dans ces cas, choisissez un autre mode de flash et réessayez.

# Retardateur

L'appareil photo est équipé d'un retardateur qui déclenche environ 10 secondes ou 2 secondes après que vous avez appuyé sur le déclencheur. Définissez la **VR photo** sur **Désactivée** dans le menu configuration (📖54) lorsque vous utilisez un trépied pour stabiliser l'appareil photo pendant la prise de vue.

- 1 Appuyez sur le sélecteur multidirectionnel ◀ (👁️).



- 2 Sélectionnez 🕒 10s ou 🕒 2s, et appuyez sur OK.

- 🕒 10s (10 secondes) : idéal pour des occasions importantes (mariages, par exemple).
- 🕒 2s (2 secondes) : permet d'éviter le bougé d'appareil.
- Si vous n'appuyez pas sur OK dans les secondes qui suivent pour appliquer un réglage, la sélection est annulée.
- Lorsque le mode de prise de vue est le mode Scène **Animaux domestiques**, 🐾 (déclenchement auto) s'affiche (👁️7). Vous ne pouvez pas utiliser le retardateur.
- Lorsque le mode de prise de vue sélectionné est le mode Portrait optimisé, la fonction 📷 (Détecteur de sourire) ou 🧩 (Mosaïque portrait) peut également être sélectionnée (📖25).



- 3 Cadrez la photo et appuyez sur le déclencheur à mi-course.
  - La mise au point et l'exposition sont réglées.

## 4 Appuyez sur le déclencheur jusqu'au fond.

- Le compte à rebours démarre. Le témoin du retardateur clignote puis reste allumé environ une seconde avant le déclenchement.
- Au moment du déclenchement, le retardateur est défini sur **OFF**.
- Pour arrêter le compte à rebours, appuyez de nouveau sur le déclencheur.

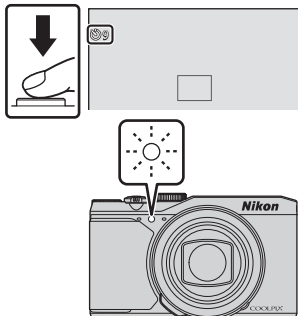

# Mode macro (prise de photos en gros plan)

Utilisez le mode macro pour prendre des photos en gros plan.

- 1 Appuyez sur le sélecteur multidirectionnel ▼ (👉).



- 2 Sélectionnez ON et appuyez sur OK.

- Si vous n'appuyez pas sur OK dans les secondes qui suivent pour appliquer un réglage, la sélection est annulée.



- 3 Déplacez la commande de zoom pour définir le facteur de zoom sur une position où 👉 et l'indicateur de zoom apparaissent en vert.



- Lorsque le facteur de zoom est défini sur une position où l'indicateur de zoom apparaît en vert, l'appareil photo peut effectuer la mise au point sur des sujets se trouvant à une distance d'environ 10 cm de l'objectif.  
Lorsque vous positionnez le zoom sur ▲, l'appareil photo peut effectuer la mise au point sur des sujets se trouvant à une distance d'environ 1 cm de l'objectif.

## ✓ Remarques concernant l'utilisation du flash

Le flash risque de ne pas pouvoir éclairer le sujet dans son ensemble à des distances inférieures à 50 cm.

## 📎 Réglage du Mode macro

- Le réglage risque de ne pas être disponible avec certains modes de prise de vue (👁️ 14).
- La valeur appliquée en mode P, S, A ou M est enregistrée dans la mémoire de l'appareil photo même après sa mise hors tension.

# Curseur créatif (Réglage de la luminosité (correction d'exposition), de la saturation et de la teinte)

Lorsque le mode de prise de vue est défini sur le mode **P**, **S**, **A** ou **M**, utilisez le curseur créatif pour régler la luminosité (correction d'exposition), la saturation et la teinte pour prendre des photos.

- 1** Appuyez sur le sélecteur multidirectionnel ► (◀▶).



- 2** Sélectionnez l'élément et effectuez le réglage.

- ◀▶ : permet de sélectionner un élément.
  - ◀▶ : « Luminosité (correction d'exposition) » (📖41)
  - ◀▶ : « Saturation (réglage de l'éclat des couleurs) » (📖42)
  - ◀▶ : « Teinte (réglage de la balance des blancs) » (📖42)
- ▲▼ ou rotation : le curseur se déplace. L'effet peut être réglé lors de la confirmation des résultats sur le moniteur.
- Pour désactiver les effets du curseur créatif, sélectionnez **R** et appuyez sur **OK**.

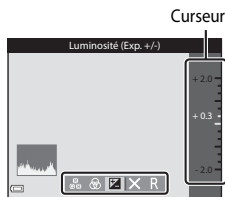

- 3** Une fois que vous avez effectué le réglage, sélectionnez **X** et appuyez sur **OK**.

- Si vous appuyez sur **OK** (sauf lorsque **R** est sélectionné) ou sur le déclencheur à l'étape 2, le niveau d'effet sélectionné est appliqué. Lorsque l'effet est appliqué, l'appareil photo revient à l'écran de prise de vue.



## Réglages du curseur créatif

Les valeurs des réglages Luminosité (Exp. +/-), Saturation et Teinte sont enregistrées dans la mémoire de l'appareil photo même après sa mise hors tension.



## Luminosité (correction d'exposition)

Réglez la luminosité globale de l'image.

- Pour rendre l'image plus lumineuse, sélectionnez une valeur positive (+).
- Pour rendre l'image plus sombre, sélectionnez une valeur négative (-).

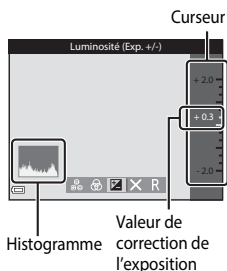

### ✓ Remarques concernant la correction d'exposition

Le réglage de la luminosité (correction d'exposition) ne peut pas être utilisé en mode **M**.

### 📎 Utilisation de l'histogramme

Un histogramme est un graphique qui présente la répartition des tons de l'image. Il peut servir de guide lorsque vous utilisez la correction de l'exposition et la prise de vue sans flash.

- L'axe horizontal indique la luminosité des pixels, avec les tons sombres à gauche et les tons clairs à droite. L'axe vertical, quant à lui, indique le nombre de pixels.
- Augmentez la correction d'exposition pour déplacer la répartition des tons vers la droite, et diminuez-la pour la déplacer vers la gauche.

## Saturation (réglage de l'éclat des couleurs)

Réglez la saturation globale de l'image.

- La saturation globale de l'image augmente lorsque vous déplacez le curseur vers le haut. La saturation globale de l'image diminue lorsque vous déplacez le curseur vers le bas.

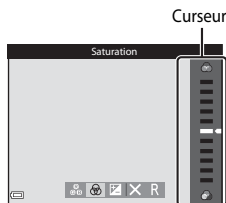

## Teinte (réglage de la balance des blancs)

Réglez la teinte globale de l'image.

- L'image globale devient plus rouge lorsque vous déplacez le curseur vers le haut. L'image globale devient plus bleue lorsque vous déplacez le curseur vers le bas.

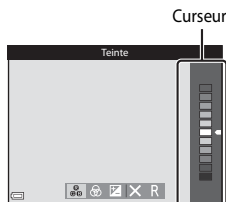

### ✓ Remarques concernant le réglage de la teinte

Il se peut que cette fonction ne puisse pas être utilisée avec d'autres fonctions (👁️ 14).

# Correction d'exposition (Réglage de la luminosité)

Lorsque le mode de prise de vue est défini sur le mode  (auto), le mode Scène ou le mode Diaporama de clips, vous pouvez régler la luminosité (correction d'exposition).

- 1 Appuyez sur le sélecteur multidirectionnel .



- 2 Sélectionnez une valeur de correction et appuyez sur .

- Pour rendre l'image plus lumineuse, sélectionnez une valeur positive (+).
- Pour rendre l'image plus sombre, sélectionnez une valeur négative (-).
- La valeur de correction est appliquée, même si vous n'appuyez pas sur .

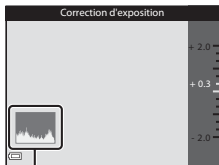

Histogramme

## Valeur de correction de l'exposition

- Le réglage risque de ne pas être disponible avec certains modes de prise de vue ( 14).
- Lorsque la correction d'exposition est activée en utilisant le flash, la correction est appliquée à l'exposition de l'arrière-plan et à la puissance du flash.

## Fonctions ne pouvant pas être utilisées simultanément lors de la prise de vue

Certaines fonctions ne peuvent pas être utilisées avec d'autres options de menu.

Fonction restreinte	Option	Description
Mode de flash	Rafale (📖49)	Lorsqu'un autre réglage que <b>Vue par vue</b> est sélectionné, le flash ne peut pas être utilisé.
	Sélect. yeux ouverts (📖50)	Lorsque <b>Sélect. yeux ouverts</b> est défini sur <b>Activée</b> , le flash ne peut pas être utilisé.
Retardateur	Mode de zones AF (📖50)	Lorsque <b>Suivi du sujet</b> est sélectionné, le retardateur ne peut pas être utilisé.
Mode macro	Mode de zones AF (📖50)	Lorsque <b>Suivi du sujet</b> est sélectionné, le mode macro ne peut pas être utilisé.
Qualité d'image	Rafale (📖49)	Lorsque l'option <b>Mémoire prédéclench.</b> , <b>Rafale H : 120 vps</b> ou <b>Rafale H : 60 vps</b> est sélectionnée, le réglage est fixé sur <b>Normal</b> .
Taille d'image	Rafale (📖49)	La <b>Taille d'image</b> est définie comme suit selon le réglage de prise de vue en rafale : <ul style="list-style-type: none"> <li>• <b>Mémoire prédéclench.</b>:   (taille d'image : 1280 x 960 pixels).</li> <li>• <b>Rafale H : 120 vps</b>:   <b>640x480</b></li> <li>• <b>Rafale H : 60 vps</b>:   (taille d'image : 1280 x 960 pixels).</li> </ul>
Balance des blancs	Teinte (avec le curseur créatif) (📖42)	Lorsque la teinte est réglée à l'aide du curseur créatif, vous ne pouvez pas définir la <b>Balance des blancs</b> dans le menu Prise de vue. Pour définir la <b>Balance des blancs</b> , sélectionnez <b>R</b> dans l'écran de réglage du curseur créatif pour réinitialiser la luminosité, la saturation et la teinte.

Fonction restreinte	Option	Description
Rafale	Retardateur (📖37)	Si vous utilisez le retardateur lorsque l'option <b>Mémoire prédéclench.</b> est sélectionnée, le réglage est fixé sur <b>Vue par vue.</b>
Sensibilité	Rafale (📖49)	Lorsque l'option <b>Mémoire prédéclench., Rafale H : 120 vps</b> ou <b>Rafale H : 60 vps</b> est sélectionnée, le réglage de la <b>Sensibilité</b> est spécifié automatiquement en fonction de la luminosité.
Mode de zones AF	Balance des blancs (📖49)	Lorsqu'un réglage autre que <b>Automatique</b> est sélectionné pour <b>Balance des blancs</b> en mode <b>AF sur le sujet principal</b> , l'appareil photo ne détecte pas le sujet principal.
Mosaïque portrait	Sélect. yeux ouverts (📖50)	Lorsque l'option <b>Sélect. yeux ouverts</b> est définie sur <b>Activée</b> , <b>Mosaïque portrait</b> ne peut pas être utilisée.
Sélect. yeux ouverts	Mosaïque portrait (📖27)	Lorsque l'option <b>Mosaïque portrait</b> est définie, <b>Sélect. yeux ouverts</b> ne peut pas être utilisée.
Timbre dateur	Rafale (📖49)	Lorsque l'option <b>Rafale H, Rafale L, Mémoire prédéclench., Rafale H : 120 vps</b> ou <b>Rafale H : 60 vps</b> est sélectionnée, la date et l'heure ne peuvent pas être imprimées sur les images.
	Sélect. yeux ouverts (📖50)	Lorsque l'option <b>Sélect. yeux ouverts</b> est définie sur <b>Activée</b> , la date et l'heure ne peuvent pas être imprimées sur les images.









Fonction restreinte	Option	Description
VR photo	Mode de flash (📖35)	Lorsque le flash se déclenche alors que l'option <b>Activée (hybride)</b> est sélectionnée, le réglage est fixé sur <b>Activée</b> .
	Retardateur (📖37)	Si vous utilisez le retardateur lorsque l'option <b>Activée (hybride)</b> est sélectionnée, le réglage est fixé sur <b>Activée</b> .
	Rafale (📖49)	Si l'option <b>Rafale</b> est définie sur un autre réglage que <b>Vue par vue</b> lorsque <b>Activée (hybride)</b> est sélectionné, le réglage est fixé sur <b>Activée</b> .
	Sensibilité (📖49)	Si l'option <b>Sensibilité</b> est définie sur <b>Plage fixe auto</b> ou 400 ISO ou une valeur supérieure lorsque <b>Activée (hybride)</b> est sélectionné, le réglage est fixé sur <b>Activée</b> .
Zoom numérique	Mode de zones AF (📖50)	Lorsque l'option <b>Suivi du sujet</b> est sélectionnée, vous ne pouvez pas utiliser le zoom numérique.
Son du déclencheur	Rafale (📖49)	Lorsqu'un réglage autre que <b>Vue par vue</b> est sélectionné, le son du déclencheur est désactivé.

### ✓ Remarques concernant le zoom numérique

- Selon le mode de prise de vue ou les réglages en cours, le zoom numérique peut ne pas être disponible (🔑101).
- Lorsque le zoom numérique est activé, l'appareil photo effectue la mise au point sur la zone au centre de la vue.

# Fonctions pouvant être réglées à l'aide de la commande MENU (Menu)

Vous pouvez définir les menus suivants en appuyant sur la commande **MENU** (menu).

-  **SCENE**, , , **P, S, A, M** **Menu Prise de vue**  
Disponible en appuyant sur la commande **MENU** lorsque l'écran de prise de vue s'affiche.  
Permet de changer la taille d'image et la qualité, les réglages de prise de vue en continu, etc.  
Les icônes de menu et les éléments de réglage varient selon le mode de prise de vue.
-  **Menu Vidéo**  
Disponible en appuyant sur la commande **MENU** lorsque l'écran de prise de vue s'affiche.  
Permet de modifier les réglages de l'enregistrement vidéo.
-  **Menu Visualisation/** **Menu Classement par date**  
Disponible en appuyant sur la commande **MENU** lorsque vous affichez des images en mode de visualisation plein écran ou en mode de visualisation par planche d'images.  
Permet d'éditer des images, lire le diaporama, etc.
-  **Menu Options données de position**  
Permet de configurer les options de données de position.  
Lorsque l'option **Enreg. données de position** dans **Options données de position** est définie sur **Activé**, l'appareil photo commence à recevoir des signaux de satellites de positionnement.
-  **Menu Options Wi-Fi**  
Permet de configurer les réglages Wi-Fi pour connecter l'appareil photo et un dispositif intelligent.
-  **Menu configuration**  
Permet de régler les fonctions de base de l'appareil photo telles que la date et l'heure, la langue d'affichage, etc.

## 1 Appuyez sur la commande MENU (menu).

- Le menu s'affiche.

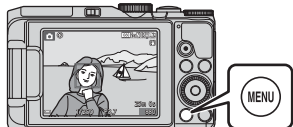

## 2 Appuyez sur la touche ◀ du sélecteur multidirectionnel.

- L'icône de menu actuelle s'affiche en jaune.



Icônes de menu

## 3 Sélectionnez une icône de menu puis appuyez sur OK.

- Vous pouvez sélectionner les options de menu.

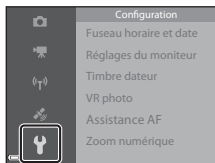

## 4 Sélectionnez une option de menu et appuyez sur OK.

- Certaines options de menu ne peuvent pas être réglées selon le mode de prise de vue actuel ou l'état de l'appareil photo.

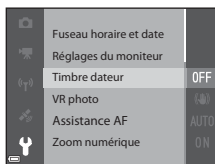

## 5 Sélectionnez un réglage et appuyez sur OK.

- Le réglage sélectionné est appliqué.
- Lorsque vous avez terminé d'utiliser le menu, appuyez sur MENU.
- Lorsqu'un menu s'affiche, vous pouvez passer en mode de prise de vue en appuyant sur le déclencheur ou sur (●/📷).

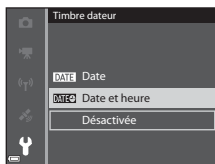

### Utilisation de la molette de commande ou du sélecteur multidirectionnel lorsqu'un menu est affiché

Lorsqu'un menu ou des éléments de réglage sont affichés, vous pouvez sélectionner une option de menu en faisant tourner la molette de commande ou le sélecteur multidirectionnel.





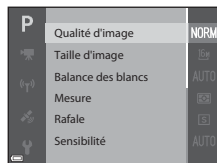

## Menu Prise de vue

Entrez en mode de prise de vue → commande **MENU**







### Options courantes



Option	Description	
Qualité d'image	Permet de définir la qualité d'image (taux de compression) utilisée lorsque vous enregistrez des images. • Réglage par défaut : <b>Normal</b>	 60
Taille d'image	Permet de définir la taille d'image utilisée lorsque vous enregistrez des images. • Réglage par défaut :  <b>4608x3456</b>	 61

### Pour les modes P, S, A, M

Option	Description	
Balance des blancs	Permet de régler la balance des blancs en fonction des conditions météorologiques ou de la source de lumière de façon à ce que les couleurs des images correspondent à ce que vous voyez avec vos yeux. • Réglage par défaut : <b>Automatique</b>	 62
Mesure	Permet de définir la méthode utilisée par l'appareil photo pour mesurer la luminosité du sujet. • Réglage par défaut : <b>Matricielle</b>	 64
Rafale	Permet de sélectionner la prise de vue en continu ou vue par vue. • Réglage par défaut : <b>Vue par vue</b>	 65
Sensibilité	Permet de contrôler la sensibilité de l'appareil photo à la lumière. • Réglage par défaut : <b>Automatique</b> Lorsque l'option <b>Automatique</b> est sélectionnée,  s'affiche sur le moniteur pendant la prise de vue si la sensibilité augmente.	 68

Option	Description	
Mode de zones AF	Permet de déterminer la façon dont l'appareil photo sélectionne la zone de mise au point utilisée pour l'autofocus. <ul style="list-style-type: none"> <li>Réglage par défaut : <b>AF sur le sujet principal</b> ( 18)</li> </ul>	 69
Mode autofocus	Permet de définir la méthode de mise au point de l'appareil photo. <ul style="list-style-type: none"> <li>Réglage par défaut : <b>Pré-mise au point</b></li> </ul>	 72
Aperçu de l'exposition M	Permet de refléter ou non les changements de luminosité sur l'écran de prise de vue lorsque l'exposition est modifiée en mode <b>M</b> (manuel). <ul style="list-style-type: none"> <li>Réglage par défaut : <b>Activé</b></li> </ul>	 72







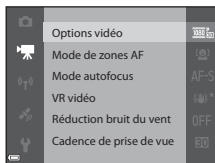

## Pour le mode Portrait optimisé

Option	Description	
Mosaïque portrait	Permet de sélectionner le nombre de vues, l'intervalle et le son du déclencheur de l'intervallomètre. <ul style="list-style-type: none"> <li>Réglage par défaut : <ul style="list-style-type: none"> <li>- <b>Nombre de vues : 4</b></li> <li>- <b>Intervalle : Moyen</b></li> <li>- <b>Son du déclencheur : Magique</b></li> </ul> </li> </ul>	 73
Sélect. yeux ouverts	L'appareil photo déclenche automatiquement deux fois à chaque prise et enregistre une image dans laquelle les yeux du sujet sont ouverts. <ul style="list-style-type: none"> <li>Réglage par défaut : <b>Désactivée</b></li> </ul>	 74

## Menu Vidéo

Entrez en mode de prise de vue → commande **MENU** → icône de menu  → 









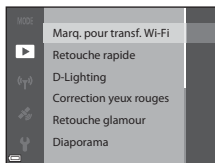



Option	Description	
Options vidéo	Permet de sélectionner le type de la vidéo. Sélectionnez la vitesse normale pour enregistrer des vidéos à vitesse normale, ou HS (haute vitesse) pour enregistrer des vidéos qui peuvent être lues au ralenti ou en accéléré. • Réglage par défaut :  <b>1080/30p</b> ou  <b>1080/25p</b>	 75
Mode de zones AF	Permet de déterminer la façon dont l'appareil photo sélectionne la zone de mise au point pour l'autofocus lors de l'enregistrement de vidéos. • Réglage par défaut : <b>Priorité visage</b>	 79
Mode autofocus	Permet de sélectionner soit <b>AF ponctuel</b> , qui mémorise la mise au point au début de l'enregistrement vidéo, soit <b>AF permanent</b> , qui continue la mise au point pendant l'enregistrement vidéo. • Réglage par défaut : <b>AF ponctuel</b>	 80
VR vidéo	Permet de sélectionner le paramètre de réduction vibration utilisé lors de l'enregistrement de vidéos. • Réglage par défaut : <b>Activée (hybride)</b>	 81
Réduction bruit du vent	Permet d'atténuer (ou non) le bruit du vent lors de l'enregistrement de vidéos. • Réglage par défaut : <b>Désactivée</b>	 81
Cadence de prise de vue	Permet de sélectionner la cadence de prise de vue utilisée lors de l'enregistrement de vidéos.	 82

## Menu Visualisation

Appuyez sur la commande  (mode de visualisation) → commande MENU



Option	Description	
Marq. pour transf. Wi-Fi	Permet de sélectionner les images dans l'appareil photo que vous souhaitez transférer sur un dispositif intelligent à l'avance avant de les transférer.	 82
Retouche rapide *	Permet de créer des copies retouchées dans lesquelles le contraste et la saturation ont été optimisés.	 27
D-Lighting *	Permet d'éclaircir les zones sombres d'une image afin de créer des copies optimisées en luminosité et contraste.	 27
Correction des yeux rouges *	Permet de corriger l'effet « yeux rouges » pouvant se produire dans les images lors de la prise de vue avec un flash.	 28
Retouche glamour *	Permet de détecter des visages dans des images et de les retoucher de façon glamour.	 28
Diaporama	Permet de visualiser des images dans un diaporama automatique.	 83
Protéger	Permet de protéger les photos sélectionnées contre toute suppression accidentelle.	 84
Rotation image	Permet de spécifier l'orientation portrait ou paysage dans laquelle les images sont affichées.	 84
Mini-photo *	Permet de créer une copie de taille réduite des images.	 30
Copier	Permet de copier des images depuis la mémoire interne vers une carte mémoire, ou inversement.	 85

Option	Description	📖
Options affich. séquence	Permet d'afficher uniquement l'image représentative d'une séquence d'images prises en rafale ou d'afficher la séquence en tant qu'images individuelles. <ul style="list-style-type: none"> <li>Lorsque vous affichez uniquement l'image représentative d'une séquence, appuyez sur <b>OK</b> pour afficher chaque image de la séquence. Appuyez sur le sélecteur multidirectionnel <b>▲</b> pour revenir à l'affichage de l'image représentative.</li> </ul>	👁️ 86

\* Les images éditées sont enregistrées dans des fichiers distincts. Certaines images risquent de ne pas être éditées.

## Écran de sélection des images

Lorsqu'un écran de sélection des images tel que celui affiché à droite apparaît lorsque vous utilisez l'appareil photo, suivez les procédures ci-dessous pour sélectionner les images.

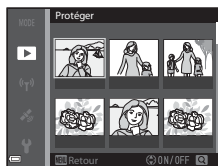

### 1 Utilisez les touches ◀▶ du sélecteur multidirectionnel pour sélectionner une image.

- Positionnez la commande de zoom (📖1) sur **T** (📷) pour passer à la visualisation plein écran ou **W** (📐) pour passer à la visualisation par planche d'imagettes.
- Une seule image peut être sélectionnée pour **Rotation image**. Passez à l'étape 3.

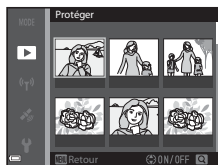

### 2 Utilisez ▲▼ pour sélectionner ou désélectionner.

- Lorsqu'une image est sélectionnée, une icône s'affiche sous l'image. Répétez les étapes 1 et 2 pour sélectionner d'autres images.

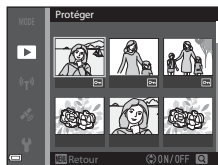









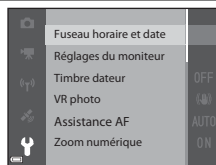







### 3 Appuyez sur **OK** pour appliquer la sélection d'images.

- Lorsque la boîte de dialogue de confirmation s'affiche, suivez les instructions à l'écran.

# Menu Configuration

Appuyez sur la commande **MENU** → icône de menu  → 







Option	Description	
Fuseau horaire et date	Permet de régler l'horloge de l'appareil photo.	 95
Réglages du moniteur	Permet de régler l'affichage des informations sur les photos, l'affichage des images après la prise de vue et les paramètres de luminosité du moniteur.	 97
Timbre dateur	Permet d'imprimer la date et l'heure de la prise de vue sur les images.	 99
VR photo	Permet de sélectionner le paramètre de réduction de vibration utilisé lors de la prise de vue d'images fixes.	 100
Assistance AF	Permet d'activer ou de désactiver l'illuminateur d'assistance AF.	 101
Zoom numérique	Permet d'activer et de désactiver le zoom numérique.	 101
Réglages du son	Permet de régler les paramètres de son.	 102
Extinction auto	Permet de définir la durée qui s'écoule avant que le moniteur ne s'éteigne pour économiser de l'énergie.	 102
Formatage de la carte/Formater la mémoire	Permet de formater la carte mémoire ou la mémoire interne.	 103
Langue/Language	Permet de changer la langue d'affichage de l'appareil photo.	 103
Charge par ordinateur	Permet d'indiquer si l'accumulateur de l'appareil photo est chargé ou non lorsque l'appareil photo est connecté à un ordinateur.	 104
Réinitialisation	Permet de réinitialiser les réglages de l'appareil photo sur leurs valeurs par défaut.	 105
Marquage de conformité	Affichez les marquages de conformité auxquels est conforme l'appareil photo.	 105
Version firmware	Permet d'afficher la version actuelle du firmware de l'appareil photo.	 105

# Utilisation de la fonction des données de position/affichage de cartes

Sélectionnez le menu  (options données de positions) (47), et définissez les **Enreg. données de position** dans les **Options données de position** sur **Activé** pour que l'appareil photo commence à recevoir des signaux des satellites de positionnement.

La réception des données de position peut être vérifiée sur l'écran de prise de vue.

-  ou  : le système reçoit des signaux d'au moins quatre satellites, ou de trois satellites, et le positionnement est en cours.
-  : des signaux sont reçus, mais la localisation est impossible.
-  : les signaux ne sont pas reçus.

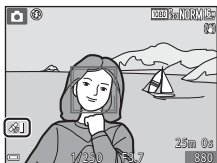



## Enregistrement des données de position de prise de vue sur l'image

- Lors de la prise de vue pendant le positionnement, les données de position (latitude et longitude) obtenues sont enregistrées sur les images qui seront prises.
- Lorsque l'option **Affichage de la boussole** sous **Boussole électronique** est définie sur **Activé**, la direction approximative de la prise de vue est également enregistrée.

## Enregistrement du journal

- Lorsque vous sélectionnez **Démarrer le journal** sous **Créer un journal** dans le menu Options données de position pendant le positionnement, les données de positionnement des endroits que vous visitez avec l'appareil photo sont enregistrées à un certain intervalle.
- Le journal enregistré (données de position) peut être affiché sur la carte, lorsque vous le stockez sur la carte mémoire et que vous sélectionnez **Voir le journal** dans le menu des Options données de position. Pour sauvegarder le journal enregistré, arrêtez l'enregistrement du journal dans **Créer un journal** et sélectionnez **Enregistrer le journal**.

## Affichage de cartes

- Pour afficher la position actuelle sur la carte pendant le positionnement, appuyez sur le bouton  (carte) sur l'écran de prise de vue.
- Pour afficher le lieu de prise de vue sur la carte, visualisez les images pour lesquelles sont enregistrées des données de position et appuyez sur le bouton .



# Utilisation de la fonction Wi-Fi (réseau sans fil)

Vous pouvez effectuer les fonctions suivantes si vous installez le logiciel dédié « Wireless Mobile Utility » sur votre dispositif intelligent fonctionnant avec le système d'exploitation Android OS ou iOS et si vous le connectez à l'appareil photo.

## Prendre des photos

Vous pouvez prendre des images fixes à l'aide des deux méthodes décrites ci-dessous.

- Appuyez sur le déclencheur de l'appareil photo et enregistrez les images prises sur un dispositif intelligent.
- Utilisez un dispositif intelligent pour déclencher à distance l'appareil photo et enregistrez les images sur le dispositif intelligent.

## Visualiser des photos

Les images enregistrées dans la carte mémoire de l'appareil photo peuvent être transférées et affichées sur votre dispositif intelligent. Vous pouvez aussi présélectionner des images dans l'appareil photo que vous souhaitez transférer sur un dispositif intelligent.

### Remarques concernant les réglages de sécurité

Aucun réglage de sécurité tel que le mot de passe n'est configuré pour l'appareil photo au moment de l'achat. Nous recommandons vivement d'effectuer les réglages de sécurité requis avant d'utiliser la fonction Wi-Fi. Utilisez **Options** du menu des options Wi-Fi (📖47) pour effectuer les réglages de sécurité.

## Installation du logiciel sur le dispositif intelligent

**1** Utilisez votre dispositif intelligent pour vous connecter à Google Play Store, à App Store ou à d'autres applications en ligne et recherchez « Wireless Mobile Utility ».

- Consultez le manuel d'utilisation accompagnant votre dispositif intelligent pour plus de détails.

**2** Lisez la description et les autres informations puis installez le logiciel.

### Manuel d'utilisation pour Wireless Mobile Utility

Téléchargez le manuel d'utilisation du site Web ci-dessous.

- Android OS: <http://nikonimglib.com/ManDL/WMAU/>
- iOS: <http://nikonimglib.com/ManDL/WMAU-ios/>

Pour établir une connexion avec l'appareil photo, appuyez sur le bouton (📶) (Wi-Fi) de l'appareil photo, activez la fonction Wi-Fi du dispositif intelligent puis démarrez le « Wireless Mobile Utility » lorsque **Négociation en cours... Veuillez patienter.** apparaît sur l'appareil photo.



# Connexion de l'appareil photo à un téléviseur, un ordinateur ou une imprimante

Vous pouvez profiter encore davantage des images et des vidéos en connectant l'appareil photo à un téléviseur, un ordinateur ou une imprimante.

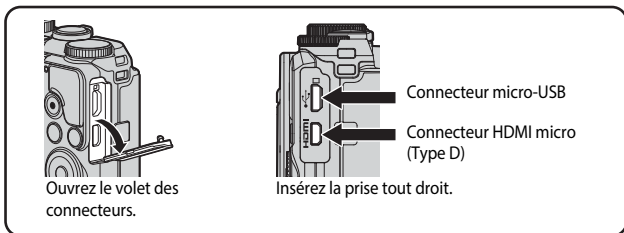

- Avant de connecter l'appareil photo à un périphérique externe, vérifiez que le niveau de charge de l'accumulateur restant est suffisant et éteignez l'appareil photo. Avant de déconnecter, éteignez l'appareil photo.
- Si vous utilisez l'adaptateur secteur EH-62F (disponible séparément), vous pouvez alimenter cet appareil photo directement sur le secteur. N'utilisez pas d'autre marque ni d'autre modèle d'adaptateur secteur car vous risquez de provoquer une surchauffe ou un dysfonctionnement de l'appareil photo.
- Pour des informations sur les méthodes de connexion et les opérations successives, reportez-vous à la documentation accompagnant le périphérique, en plus de ce document.

**Affichage des images sur un téléviseur**

👁️53



Vous pouvez afficher les images et les vidéos de l'appareil photo sur un téléviseur.

Méthode de connexion : connectez un câble HDMI vendu dans le commerce à la prise d'entrée HDMI du téléviseur.

**Impression d'images sans utiliser d'ordinateur**

👁️54



Si vous connectez l'appareil photo à une imprimante compatible PictBridge, vous pouvez imprimer des images sans utiliser d'ordinateur.

Méthode de connexion : connectez l'appareil photo directement au port USB de l'imprimante à l'aide du câble USB.

**Affichage et organisation d'images sur un ordinateur**

👁️58



Vous pouvez transférer des images sur un ordinateur pour effectuer une simple retouche et gérer les données d'images.

Méthode de connexion : connectez l'appareil photo au port USB de l'ordinateur à l'aide du câble USB.

- Avant la connexion à un ordinateur, installez ViewNX 2 sur l'ordinateur (👁️58).
- Si des périphériques USB utilisant l'alimentation de l'ordinateur sont connectés, débranchez-les de l'ordinateur avant d'y connecter l'appareil photo. La connexion de l'appareil photo et d'autres périphériques alimentés USB simultanément au même ordinateur risque de provoquer un dysfonctionnement de l'appareil photo ou une alimentation excessive de l'ordinateur, ce qui pourrait endommager l'appareil photo ou la carte mémoire.



# Section Référence

La section Référence fournit des informations détaillées et des conseils sur l'utilisation de l'appareil photo.

## Prise de vue

---

Conseils et remarques concernant le mode Scène.....	03
Réglages par défaut (flash, retardateur, etc.) .....	14
Mise au point .....	16
Plage de contrôle de la vitesse d'obturation (modes P, S, A ou M) .....	20

## Visualisation

---

Fonction loupe .....	21
Visualisation par planche d'images/Affichage en mode calendrier.....	22
Mode Classement par date.....	23
Visualisation et suppression d'images prises en continu (séquence) .....	24
Édition d'images (images fixes).....	26

## Fonctions des données de position/affichage de cartes

---

Enregistrement des données de position de prise de vue sur l'image.....	32
Affichage du lieu de prise de vue sur la carte (en mode de visualisation) .....	35
Affichage de la position actuelle sur la carte (en mode de prise de vue) .....	38
Enregistrement du journal contenant les informations sur les déplacements ....	39
Affichage du journal des données de position sur la carte.....	42

## Vidéos

---

Enregistrement et visualisation de vidéos .....	43
Prise d'images fixes pendant l'enregistrement de vidéos.....	46
Opérations pendant la lecture d'une vidéo.....	47
Édition de vidéos .....	48

## Connexion

---

Connexion à un dispositif intelligent (Wi-Fi) .....	850
Sélection préalable d'images dans l'appareil photo à transférer sur un dispositif intelligent .....	852
Connexion de l'appareil photo à un téléviseur (visualisation d'images sur un téléviseur) .....	853
Connexion de l'appareil photo à une imprimante (impression directe) .....	854
Utilisation de ViewNX 2 (Transfert d'images vers un ordinateur) .....	858

## Menu

---

Menu Prise de vue (options de prise de vue courantes) .....	860
Menu Prise de vue (Mode <b>P</b> , <b>S</b> , <b>A</b> ou <b>M</b> ) .....	862
Menu Portrait optimisé .....	873
Menu Vidéo .....	875
Menu Visualisation .....	882
Menu Options données de position .....	887
Menu Options Wi-Fi .....	893
Menu Configuration .....	895

## Informations supplémentaires











---



Messages d'erreur .....	106
Noms des fichiers .....	111
Accessoires optionnels .....	112

# Conseils et remarques concernant le mode Scène

## SCENE → Sélecteur automatique

- Lorsque vous visez le sujet avec l'appareil photo, ce dernier sélectionne automatiquement le mode Scène optimal dans la liste ci-dessous et ajuste les réglages de prise de vue en conséquence.

	Portrait (pour prendre des portraits en gros plan d'une ou deux personnes)
	Portrait (pour prendre des portraits d'un grand nombre de personnes, ou pour cadrer des photos avec un large arrière-plan)
	Paysage
	Portrait de nuit (pour prendre des portraits en gros plan d'une ou deux personnes)
	Portrait de nuit (pour prendre des portraits d'un grand nombre de personnes, ou pour cadrer des photos avec un large arrière-plan)
	Paysage de nuit
	Gros plan
	Contre-jour (pour prendre des images de sujets autres que des personnes)
	Contre-jour (pour prendre des images au format portrait)
	Autres scènes

- La zone de mise au point dépend de la composition de l'image. Lorsque l'appareil photo détecte un visage humain, il effectue la mise au point dessus ( 16).
- Selon les conditions de prise de vue, il est possible que le mode Scène souhaité ne puisse pas être sélectionné. Dans ce cas, choisissez un autre mode de prise de vue ( 20).

## SCENE → Sport

- Lorsque vous appuyez sur le déclencheur jusqu'en fin de course, jusqu'à 5 images sont prises à environ 7 vps (lorsque la qualité d'image est définie sur **Normal** et la taille d'image sur  **4608x3456**).
- La cadence de prise de vue avec la prise de vue en continu risque d'être ralentie selon le paramètre effectif de qualité d'image, de taille d'image, la carte mémoire utilisée ou les conditions de prise de vue.
- La mise au point, l'exposition et la teinte sont mémorisées avec les valeurs de la première image de chaque série.

## SCENE → Portrait de nuit

- Sur l'écran qui apparaît après avoir sélectionné  **Portrait de nuit**, choisissez  **À main levée** ou  **Trépied**.
-  **À main levée** (réglage par défaut) :
  - Lorsque l'icône  sur l'écran de prise de vue apparaît en vert, appuyez sur le déclencheur jusqu'en fin de course pour prendre une série d'images combinées en une seule image et enregistrées.
  - Une fois que le déclencheur est enfoncé jusqu'en fin de course, tenez l'appareil photo fermement sans bouger jusqu'à ce qu'une image fixe soit affichée. Après avoir pris une image, ne mettez pas l'appareil photo hors tension avant que le moniteur n'ait basculé sur l'écran de prise de vue.
  - Si le sujet bouge alors que l'appareil photo prend des photos en rafale, l'image risque d'être déformée, chevauchée, ou floue.
-  **Trépied** :
  - Une image est prise à une vitesse d'obturation lente lorsque vous appuyez sur le déclencheur jusqu'en fin de course.
  - La réduction de la vibration est désactivée indépendamment du réglage **VR photo** ( 54) du menu configuration.

## SCENE → Fête/intérieur

- Tenez fermement l'appareil photo pour éviter les effets de bougé. Définissez la **VR photo** sur **Désactivée** dans le menu configuration ( 54) lorsque vous utilisez un trépied pour stabiliser l'appareil photo pendant la prise de vue.

## SCENE → 🌃 Paysage de nuit

- Sur l'écran affiché lorsque l'option 🌃 **Paysage de nuit** est sélectionnée, choisissez 📷 **À main levée** ou 📷 **Trépied**.
- 📷 **À main levée** (réglage par défaut) :
  - Lorsque l'icône 🌃 sur l'écran de prise de vue apparaît en vert, appuyez sur le déclencheur jusqu'en fin de course pour prendre une série d'images combinées en une seule image et enregistrées.
  - Une fois que le déclencheur est enfoncé jusqu'en fin de course, tenez l'appareil photo fermement sans bouger jusqu'à ce qu'une image fixe soit affichée. Après avoir pris une image, ne mettez pas l'appareil photo hors tension avant que le moniteur n'ait basculé sur l'écran de prise de vue.
  - L'angle de champ (c'est-à-dire la zone d'image visible dans la vue) dans l'image enregistrée est plus étroit que celui sur le moniteur au moment de la prise de vue.
- 📷 **Trépied** :
  - Une image est prise à une vitesse d'obturation lente lorsque vous appuyez sur le déclencheur jusqu'en fin de course.
  - La réduction de la vibration est désactivée indépendamment du réglage **VR photo** (📖54) du menu configuration.

## SCENE → 🌸 Gros plan

- Le mode macro (📖39) est activé et l'appareil photo effectue un zoom automatiquement sur la position la plus proche à laquelle il peut effectuer la mise au point.
- Vous pouvez déplacer la zone de mise au point. Appuyez sur **OK**, utilisez les touches ▲▼◀▶ du sélecteur multidirectionnel ou tournez-le pour déplacer la zone de mise au point, et appuyez sur **OK** pour appliquer le réglage.

## SCENE → 🍴 Aliments



- Le mode macro (📖39) est activé et l'appareil photo effectue un zoom automatiquement sur la position la plus proche à laquelle il peut effectuer la mise au point.
- Vous pouvez régler les teintes en utilisant les touches ▲▼ du sélecteur multidirectionnel. Le réglage de teinte est enregistré dans la mémoire de l'appareil photo même après sa mise hors tension.
- Vous pouvez déplacer la zone de mise au point. Appuyez sur **OK**, utilisez les touches ▲▼◀▶ du sélecteur multidirectionnel ou tournez-le pour déplacer la zone de mise au point, et appuyez sur **OK** pour appliquer le réglage.



## SCENE → Feux d'artifice

- La vitesse d'obturation est fixée à quatre secondes environ.
- Le zoom est limité à 10 positions fixes.

## SCENE → Contre-jour

- Sur l'écran qui apparaît lorsque  **Contre-jour** est sélectionné, choisissez **Activé** ou **Désactivé** de la composition **HDR** (high dynamic range) en fonction du type d'image que vous souhaitez prendre.
- **Désactivé** (réglage par défaut) : le flash se déclenche pour éviter que le sujet en contre-jour soit masqué en zone d'ombre.
  - Lorsque vous appuyez sur le déclencheur jusqu'en fin de course, une image est prise.
- **Activé** : vous pouvez prendre des images avec des zones très lumineuses et très sombres dans la même vue.
  - Lorsque le déclencheur est enfoncé jusqu'en fin de course, l'appareil photo prend des images en rafale à haute vitesse et enregistre les deux images suivantes.
    - Une image composite non-HDR
    - Une image composite HDR (la perte de détails est réduite dans les hautes lumières et les ombres)
  - Si l'espace mémoire est tout juste suffisant pour enregistrer une image, la seule image enregistrée est celle traitée avec l'effet D-Lighting ( 27) au moment de la prise de vue, où les zones sombres de l'image sont corrigées.
  - Une fois que le déclencheur est enfoncé jusqu'en fin de course, tenez l'appareil photo fermement sans bouger jusqu'à ce qu'une image fixe soit affichée. Après avoir pris une image, ne mettez pas l'appareil photo hors tension avant que le moniteur n'ait basculé sur l'écran de prise de vue.
  - L'angle de champ (c'est-à-dire la zone d'image visible dans la vue) dans l'image enregistrée est plus étroit que celui sur le moniteur au moment de la prise de vue.



## SCENE → 🐾 Animaux domestiques

- Lorsque l'appareil photo effectue la mise au point sur un chien ou un chat, il détecte et effectue la mise au point sur son museau. Par défaut, le déclenchement se fait automatiquement une fois que l'appareil photo a détecté un museau de chien ou de chat (déclenchement auto).
- Sur l'écran qui apparaît après avoir sélectionné 🐾 **Animaux domestiques**, choisissez  **Vue par vue** ou  **Rafale**.
  -  **Vue par vue** : lorsque l'appareil photo détecte un museau de chien ou de chat, il prend 1 image.
  -  **Rafale** : lorsque l'appareil photo détecte un museau de chien ou de chat, il prend 3 images en rafale.

### ✓ Déclenchement auto

- Appuyez sur la touche ◀ (🔄) du sélecteur multidirectionnel pour modifier les réglages **Déclenchement auto**.
  -  : lorsque l'appareil photo détecte un museau de chien ou de chat, il déclenche automatiquement.
  - **OFF** : le déclenchement ne s'effectue pas automatiquement, même si le museau d'un chien ou d'un chat est détecté. Appuyez sur le déclencheur. L'appareil photo détecte aussi les visages humains lorsque l'option **OFF** est sélectionnée.
- **Déclenchement auto** est défini sur **OFF** une fois que 5 rafales ont été prises.
- La prise de vue est possible également en appuyant sur le déclencheur, indépendamment du réglage **Déclenchement auto**.



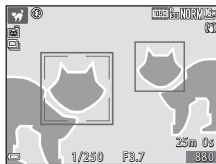

### ✓ Zone de mise au point

- Lorsque l'appareil photo détecte un visage, ce dernier s'affiche à l'intérieur d'une bordure jaune. Lorsque l'appareil photo effectue la mise au point sur un visage affiché à l'intérieur d'une double bordure (zone de mise au point), cette dernière devient verte. Si aucun visage n'est détecté, l'appareil photo effectue la mise au point sur le sujet situé au centre de la vue.
- Dans certaines conditions de prise de vue, l'appareil photo risque de ne pas pouvoir détecter le museau de l'animal domestique et d'autres sujets risquent de s'afficher à l'intérieur d'une bordure.



## SCENE → Effets spéciaux

- Sur l'écran qui apparaît lorsque l'option **Effets spéciaux** est sélectionnée, choisissez l'effet de prise de vue.



Type	Description
<b>SOFT</b> Flou (réglage par défaut)	Permet d'adoucir l'image en ajoutant un léger flou à l'image globale.
<b>SEPIA</b> Sépia nostalgique	Permet d'ajouter un ton sépia et de réduire le contraste pour que la photo paraisse ancienne.
<input type="checkbox"/> <b>Monochrome contrasté</b>	Permet de transformer l'image en noir et blanc et de lui donner un contraste net.
 <b>Couleur sélective</b>	Permet de créer une image en noir et blanc dans laquelle seule la couleur spécifiée est conservée.
<b>POP</b> Pop	Permet d'augmenter la saturation de la couleur de l'image globale pour créer un aspect lumineux.
 <b>Traitement croisé</b>	Permet de donner à l'image un aspect mystérieux basé sur une couleur spécifique.
 <b>Effet app. photo jouet 1</b>	Permet de donner à l'image globale une teinte jaunâtre et force la périphérie de l'image.
 <b>Effet app. photo jouet 2</b>	Permet de diminuer la saturation de la couleur de l'image globale et force la périphérie de l'image.





- Lorsque l'option **Couleur sélective** ou **Traitement croisé** est sélectionnée, utilisez les touches ▲▼ du sélecteur multidirectionnel pour sélectionner la couleur souhaitée, et appuyez sur **OK** pour l'appliquer. Pour changer la couleur sélectionnée, appuyez de nouveau sur **OK**.



## Prise de clips/intervalles

L'appareil photo peut prendre automatiquement 300 images fixes à un intervalle spécifié pour créer des clips/intervalles (1080p 30 1080/30p) d'environ 10 secondes.

Positionnez le sélecteur de mode sur **SCENE** → commande **MENU** →  Clip/ intervalle → 

Type	Intervalle de temps	Durée d'enregistrement
 Paysage urbain (10 min) (réglage par défaut)	2 s	10 min
 Paysage (25 minutes)	5 s	25 min
 Coucher de soleil (50 min)	10 s	50 min
 Ciel nocturne (150 min) <sup>1, 2</sup>	30 s	2 h 30 min
 Filés d'étoiles (150 min) <sup>2, 3</sup>	30 s	2 h 30 min

<sup>1</sup> À utiliser lors de l'enregistrement du déplacement des étoiles. La mise au point est fixée sur l'infini.

<sup>2</sup> Le zoom est limité à 10 positions fixes.

<sup>3</sup> Le déplacement des étoiles apparaît sous la forme de lignes de lumière en raison du traitement des images. La mise au point est fixée sur l'infini.

**1** Utilisez les touches ▲▼ du sélecteur multidirectionnel pour sélectionner un type, et appuyez sur .

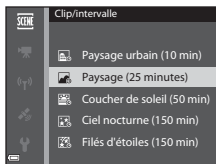

**2** Indiquez si vous souhaitez fixer l'exposition (luminosité) ou non, puis appuyez sur  (sauf Ciel nocturne et Filés d'étoiles).

- Si **Mémo. expo. activée** est sélectionnée, l'exposition utilisée pour la première image est utilisée pour toutes les images. Utilisez **Mémo. expo. désactivée** en cas de changements de luminosité importants du sujet, comme au crépuscule.

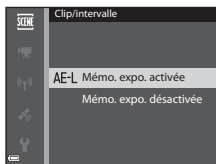

### 3 Utilisez un trépied pour stabiliser l'appareil photo.

### 4 Appuyez sur le déclencheur pour prendre la première photo.

- Réglez la correction de l'exposition (📖43) avant de déclencher pour la première image. La correction de l'exposition ne peut pas être modifiée après la prise de la première image. La mise au point et la teinte sont fixées à la prise de la première image.
- Le déclenchement s'effectue automatiquement pour la deuxième image et les suivantes.
- Le moniteur peut s'éteindre lorsque l'appareil photo ne prend pas d'images.
- La prise de vue se termine automatiquement lorsque 300 images sont prises.
- Pour mettre fin à la prise de vue manuellement avant que 300 images soient prises, appuyez sur **OK**.
- Le son et les images fixes ne peuvent pas être enregistrés.

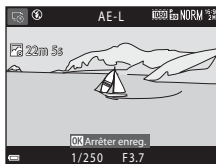

### ✓ Remarques concernant la fonction Clip/intervalle

- L'appareil photo ne peut pas prendre d'images si l'appareil photo ne contient aucune carte mémoire. Ne remplacez pas la carte mémoire tant que la prise de vue n'est pas terminée.
- Utilisez un accumulateur entièrement chargé pour éviter que l'appareil photo ne s'éteigne de façon inattendue.
- Vous pouvez enregistrer des clips/intervalle en appuyant sur la commande **●** (📷).
- Veillez à ne pas déplacer le sélecteur de mode tant que la prise de vue n'est pas terminée.
- La réduction de la vibration est désactivée indépendamment du réglage **VR photo** du menu configuration (📖54).

# Prise de vue avec la fonction Panoramique simplifié

Positionnez le sélecteur de mode sur **SCENE** → commande **MENU** →

☑ Panoramique simplifié → **OK**

## 1 Sélectionnez **Normal** ou **Large** comme plage de prise de vue et appuyez sur **OK**.

- Lorsque l'appareil photo est tenu en orientation paysage, la taille d'image (largeur x hauteur) est comme suit.

- **Normal:**

4800 × 920 lorsque l'appareil photo est déplacé horizontalement,  
1536 × 4800 lorsque l'appareil photo est déplacé verticalement

- **Large:**

9600 × 920 lorsque l'appareil photo est déplacé horizontalement,  
1536 × 9600 lorsque l'appareil photo est déplacé verticalement

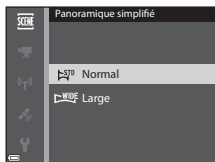

## 2 Cadrez la première portion de la scène du panoramique, puis appuyez sur le déclencheur à mi-course pour régler la mise au point.

- La position de zoom est fixée sur la position grand-angle.
- L'appareil photo effectue la mise au point au centre de la vue.

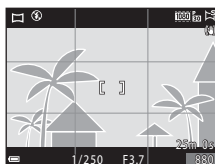

## 3 Appuyez sur le déclencheur jusqu'en fin de course, et relâchez-le.

- △▽◀▶ s'affichent pour indiquer la direction de déplacement de l'appareil photo.



#### 4 Déplacez l'appareil photo dans l'une des quatre directions jusqu'à ce que le repère atteigne la fin.

- Lorsque l'appareil photo détecte la direction du panoramique, la prise de vue commence.
- La prise de vue se termine une fois que la plage de prise de vue sélectionnée est capturée.
- La mise au point et l'exposition sont mémorisées jusqu'à la fin de la prise de vue.

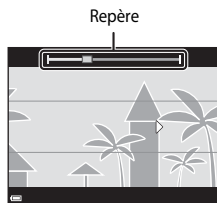

#### Exemple de déplacement de l'appareil photo

- En utilisant votre corps comme axe de rotation, déplacez l'appareil photo lentement en décrivant un arc de cercle, dans la direction du marquage ( $\triangle \nabla \langle \rangle$ ).
- La prise de vue s'arrête si le repère n'a pas atteint la fin au bout d'environ 15 secondes (lorsque l'option **Normal** est sélectionnée) ou au bout d'environ 30 secondes (lorsque l'option **Large** est sélectionnée) après le début de la prise de vue.

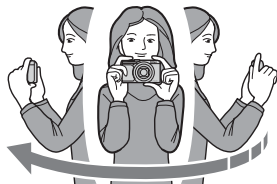

#### ✓ Remarques concernant la prise de vue avec la fonction Panoramique simplifié

- La zone d'image dans l'image enregistrée est plus petite que celle observée sur le moniteur au moment de la prise de vue.
- Lorsque le mouvement détecté par l'appareil photo est trop rapide ou en présence d'un bougé d'appareil prononcé ou d'un sujet trop uniforme (tel qu'un mur ou dans l'obscurité), une erreur se produit.
- Les images d'un panoramique ne sont pas enregistrées lorsque la prise de vue est interrompue avant d'atteindre la moitié de la plage du panoramique.
- Lorsque la prise de vue dépasse la moitié de la plage du panoramique mais termine avant la fin, la plage qui n'est pas photographiée est enregistrée et affichée sous la forme d'une zone grise.

## Visualisation avec la fonction Panoramique simplifié

Passez en mode de visualisation (📖18), affichez en mode de visualisation plein écran une image enregistrée avec Panoramique simplifié, puis appuyez sur **OK** pour faire défiler l'image dans la direction utilisée lors de la prise de vue.

- Tournez le sélecteur multidirectionnel pour faire défiler rapidement vers l'avant ou vers l'arrière.

Les commandes de lecture apparaissent dans la partie inférieure du moniteur lors de la visualisation.

Utilisez les touches ◀▶ du sélecteur multidirectionnel pour sélectionner une commande, puis appuyez sur **OK** pour effectuer les opérations suivantes.

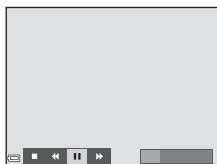
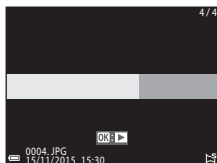

Fonction	Icône	Description	
Effectuer un retour rapide	◀	Maintenez enfoncé le bouton <b>OK</b> pour faire défiler rapidement en arrière.*	
Effectuer une avance rapide	▶	Maintenez enfoncé le bouton <b>OK</b> pour faire défiler rapidement en avant.*	
Suspendre la lecture	⏸	Suspend la lecture. Les opérations répertoriées ci-dessous peuvent être effectuées lorsque la lecture est interrompue.	
		◀	Maintenez enfoncé le bouton <b>OK</b> pour rembobiner.*
		▶	Maintenez enfoncé le bouton <b>OK</b> pour faire défiler.*
Arrêter	■	Permet de basculer en mode de visualisation plein écran.	

\* Ces opérations peuvent également être effectuées en tournant le sélecteur multidirectionnel.

### ✓ Remarques concernant les images de la fonction Panoramique simplifié



- Les images ne peuvent pas être éditées sur cet appareil photo.
- Il se peut que cet appareil photo ne puisse pas faire défiler les images de panoramique simplifié prises avec une autre marque ou un autre modèle d'appareil photo numérique ou effectuer un zoom dessus.

### ✓ Remarque concernant l'impression de photos panoramiques











Les paramètres de l'imprimante peuvent empêcher l'impression d'une vue complète de l'image. En outre, la fonction d'impression peut ne pas être disponible selon l'imprimante.

## Réglages par défaut (flash, retardateur, etc.)

Les réglages par défaut pour chaque mode de prise de vue sont décrits ci-dessous.

	Flash (  35)	Retardateur (  37)	Macro (  39)	Correction d'exposition (  43)
 (auto)	 AUTO	OFF	OFF	0.0
<b>SCENE</b>				
 (sélecteur automatique)	 AUTO <sup>1</sup>	OFF	OFF <sup>2</sup>	0.0
 (portrait)	 	OFF	OFF <sup>3</sup>	0.0
 (paysage)	 <sup>3</sup>	OFF	OFF <sup>3</sup>	0.0
 (clip/intervalle)	 <sup>3</sup>	OFF	OFF <sup>3</sup>	0.0 <sup>4</sup>
 (sport)	 <sup>3</sup>	OFF <sup>3</sup>	OFF <sup>3</sup>	0.0
 (portrait de nuit)	  <sup>3</sup>	OFF	OFF <sup>3</sup>	0.0
 (fête/intérieur)	  <sup>5</sup>	OFF	OFF <sup>3</sup>	0.0
 (plage)	 AUTO	OFF	OFF <sup>3</sup>	0.0
 (neige)	 AUTO	OFF	OFF <sup>3</sup>	0.0
 (coucher de soleil)	 <sup>3</sup>	OFF	OFF <sup>3</sup>	0.0
 (aurore/ crépuscule)	 <sup>3</sup>	OFF	OFF <sup>3</sup>	0.0
 (paysage de nuit)	 <sup>3</sup>	OFF	OFF <sup>3</sup>	0.0
 (gros plan)	 AUTO	OFF	ON <sup>3</sup>	0.0
 (aliments)	 <sup>3</sup>	OFF	ON <sup>3</sup>	0.0
 (feux d'artifice)	 <sup>3</sup>	OFF <sup>3</sup>	OFF <sup>3</sup>	0.0 <sup>3</sup>
 (contre-jour)	 <sup>6</sup> /  <sup>6</sup>	OFF	OFF <sup>3</sup>	0.0
 (panoramique simplifié)	 <sup>3</sup>	OFF <sup>3</sup>	OFF <sup>3</sup>	0.0
 (animaux domestiques)	 <sup>3</sup>	 <sup>7</sup>	OFF	0.0
 (effets spéciaux)	 AUTO	OFF	OFF	0.0
 (portrait optimisé)	 AUTO <sup>8</sup>	OFF <sup>9</sup>	OFF <sup>3</sup>	_10
 (diaporama de clips)	 <sup>3</sup>	OFF	OFF	0.0
<b>P, S, A, M</b>		OFF	OFF	_11



- 1 Ne peut pas être modifié. L'appareil photo choisit automatiquement le mode de flash approprié pour la scène qu'il a sélectionnée.
- 2 Ne peut pas être modifié. L'appareil photo entre en mode macro lorsque vous sélectionnez .
- 3 Ne peut pas être modifié.
- 4 Modification impossible lorsque l'option Ciel nocturne ou Filés d'étoiles est sélectionnée.
- 5 Peut basculer en synchronisation lente avec mode de flash atténuation des yeux rouges.
- 6 Le flash est fixé sur  (dosage flash/ambiance) lorsque **HDR** est défini sur **Désactivé**, et sur  (désactivé) lorsque **HDR** est défini sur **Activé**.
- 7 Vous ne pouvez pas utiliser le retardateur. L'option Déclenchement auto peut être définie sur **ON** ou **OFF** (7).
- 8 Ne peut pas être utilisé lorsque l'option **Sélect. yeux ouverts** est définie sur **Activée**.
- 9 Outre le retardateur,  (détecteur de sourire) (26) et  (mosaïque portrait) (27) peuvent également être utilisés.
- 10 La fonction Retouche glamour s'affiche (25).
- 11 Le curseur créatif s'affiche (40).

## Mise au point

La zone de mise au point varie selon le mode de prise de vue.

### Utilisation de la détection des visages

Avec les modes de prise de vue suivants, l'appareil photo utilise la détection des visages pour effectuer automatiquement la mise au point sur des visages humains.

- Mode  (Auto) (📖22)
- Mode Scène **Sélecteur automatique, Portrait** ou **Portrait de nuit** (📖23)
- Mode Portrait optimisé (📖25)
- Lorsque **Mode de zones AF** (🔍69) en mode **P**, **S**, **A** ou **M** (📖31) est défini sur **Priorité visage**

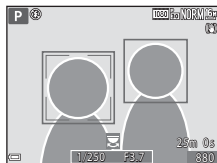

Si plusieurs visages sont détectés, une double bordure apparaît autour du visage sur lequel l'appareil photo effectue la mise au point, et des bordures simples apparaissent autour des autres visages.

Si vous appuyez sur le déclencheur à mi-course alors qu'aucun visage n'est détecté :

- Lorsque l'option **Sélecteur automatique** est sélectionnée, la zone de mise au point change selon la scène.
- En mode Scène **Portrait** ou **Portrait de nuit** ou en mode Portrait optimisé, l'appareil photo effectue la mise au point au centre de la vue.
- En mode , **P**, **S**, **A** ou **M**, l'appareil photo sélectionne la zone de mise au point contenant le sujet le plus proche de l'appareil photo.

#### **Remarques concernant la détection des visages**

- La capacité de l'appareil photo à détecter des visages dépend d'une série de facteurs, notamment l'orientation des visages.
- L'appareil photo ne peut pas détecter de visages dans les situations suivantes :
  - Lorsque les visages sont en partie masqués par des lunettes de soleil ou d'autres objets
  - Lorsque les visages occupent une trop petite ou trop grande partie de la vue

#### **Détection des visages pendant l'enregistrement d'une vidéo**

Lorsque l'option **Mode de zones AF** (🔍79) dans le menu Vidéo est définie sur **Priorité visage**, l'appareil photo effectue la mise au point sur des visages humains pendant l'enregistrement d'une vidéo.

Si vous appuyez sur la commande  alors qu'aucun visage n'est détecté, l'appareil photo effectue la mise au point sur la zone située au centre de la vue.

## Utilisation de l'option Maquillage

Lors du déclenchement avec l'un des modes de prise de vue ci-dessous, l'appareil photo détecte les visages humains et traite l'image pour adoucir les tons chair des visages (jusqu'à 3 visages).

- Mode Portrait optimisé (📖25)
  - Vous pouvez régler le niveau de maquillage à l'aide de la fonction Retouche glamour.
- Mode Scène **Sélecteur automatique, Portrait** ou **Portrait de nuit** (📖23)

Vous pouvez appliquer des fonctions d'édition telles que **Maquillage** à des images enregistrées en utilisant l'option **Retouche glamour** (📖52) même après la prise de vue.

### ✓ Remarques concernant la fonction Maquillage

- L'enregistrement des images peut prendre plus de temps que prévu après la prise de vue.
- Dans certaines conditions de prise de vue, les résultats de la fonction Maquillage souhaités risquent de ne pas être obtenus, et la fonction peut être appliquée à des zones de l'image ne contenant aucun visage.

## Sujets non adaptés pour l'autofocus

Il se peut que l'appareil photo ne parvienne pas à effectuer la mise au point comme prévu dans les situations suivantes. Dans certains cas rares, il peut arriver que la mise au point ne soit pas effectuée sur le sujet alors que la zone de mise au point ou l'indicateur de mise au point s'affiche en vert :

- Le sujet est très sombre
- La scène contient des objets de luminosité différente (par exemple, lorsque le sujet est très sombre, car il tourne le dos au soleil)
- Le contraste est inexistant entre le sujet et son environnement (par exemple, le sujet en orientation Portrait porte une chemise blanche et se tient devant un mur blanc)
- Plusieurs objets se situent à des distances différentes de l'appareil photo (par exemple, un animal se trouve dans une cage)
- Les sujets présentant des formes répétitives (stores ou bâtiments avec plusieurs rangées de fenêtres présentant toutes la même forme, etc.)
- Le sujet se déplace rapidement

Dans les situations décrites précédemment, essayez d'appuyer sur le déclencheur à mi-course pour effectuer plusieurs fois la mise au point ou faites la mise au point sur un autre sujet situé à la même distance de l'appareil photo que le sujet réel souhaité, et utilisez la mémorisation de la mise au point (📖19).

## Utilisation de AF sur le sujet principal

Lorsque l'option **Mode de zones AF** (☞ 69) en mode **P**, **S**, **A** ou **M** est définie sur **AF sur le sujet principal**, l'appareil photo effectue la mise au point comme décrit ci-dessous lorsque vous appuyez sur le déclencheur à mi-course.

- L'appareil photo détecte le sujet principal et effectue la mise au point sur ce dernier. Lorsque la mise au point est effectuée sur le sujet, la zone de mise au point s'affiche en vert. Lorsqu'il détecte un visage humain, l'appareil photo effectue automatiquement la mise au point en priorité sur ce visage.

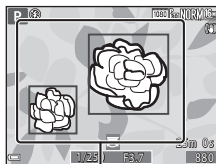

Zones de mise au point

- Si aucun sujet principal n'est détecté, l'appareil photo sélectionne automatiquement au moins une des neuf zones de mise au point contenant le sujet le plus proche de l'appareil photo. Lorsque la mise au point est effectuée sur le sujet, les zones de mise au point apparaissent en vert.

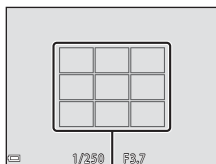

Zones de mise au point

### ✓ Remarques concernant la fonction AF sur le sujet principal

- En fonction des conditions de prise de vue, le sujet que l'appareil photo considère comme étant le sujet principal peut varier.
- Il se peut que le sujet principal ne soit pas détecté lorsque vous utilisez certains réglages de **Balance des blancs**.
- Il se peut que l'appareil photo ne détecte pas le sujet principal de façon appropriée dans les situations suivantes :
  - Lorsque le sujet est trop sombre ou trop lumineux
  - Lorsque le sujet principal ne présente pas assez de couleurs clairement définies
  - Lorsque la photo est cadrée de telle façon que le sujet principal est sur le bord du moniteur
  - Lorsque le sujet principal est composé d'un modèle qui se répète

## Mémorisation de la mise au point

La prise de vue avec mémorisation de la mise au point est recommandée lorsque l'appareil photo n'active pas la zone de mise au point qui contient le sujet souhaité.

**1** En mode **P**, **S**, **A** ou **M**, définissez l'option **Mode de zones AF** sur **Zone centrale** (6-69).

**2** Positionnez le sujet au centre de la vue et appuyez sur le déclencheur à mi-course.

- La mise au point sur le sujet et la zone de mise au point s'affiche en vert.
- L'exposition est mémorisée également.

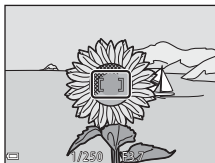

**3** Sans lever le doigt, recomposez la photo.

- Assurez-vous que la distance entre l'appareil photo et le sujet ne change pas.

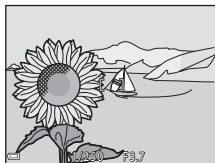



**4** Appuyez sur le déclencheur jusqu'au fond pour prendre la photo.



## Plage de contrôle de la vitesse d'obturation (modes P, S, A ou M)

La plage de contrôle de la vitesse d'obturation varie en fonction de la focale, de l'ouverture ou du réglage de la sensibilité. De plus, la plage de contrôle change en fonction des réglages de prise de vue en continu suivants.

Réglage		Plage de contrôle (seconde)			
		Mode P	Mode S	Mode A	Mode M
Sensibilité (  )68)	Automatique <sup>1</sup>	1/2000 - 1 s	1/2000 <sup>2</sup> -2 s		1/2000-8 s
	125 à 400 ISO <sup>1</sup> , 125 à 800 ISO <sup>1</sup>		1/2000 <sup>2</sup> -4 s		
	125, 200 ISO		1/2000 <sup>2</sup> -8 s		
	400, 800 ISO		1/2000 <sup>2</sup> -4 s		
	1600 ISO		1/2000 <sup>2</sup> -2 s		
	3200, 6400 ISO		1/2000 <sup>2</sup> -1 s		
Rafale (  )65)	Rafale H, Rafale L	1/2000 <sup>2</sup> -1 s			
	Mémoire prédéclench.	1/4000 - 1/120 s			
	Rafale H : 120 vps				
	Rafale H : 60 vps	1/4000 - 1/60 s			

<sup>1</sup> En mode **M**, la sensibilité est fixée sur 125 ISO.

<sup>2</sup> En mode **A**, la vitesse d'obturation maximale varie en fonction de la valeur d'ouverture. Lorsque la valeur d'ouverture est définie entre f/3.7 et 5.3 en position grand-angle ou entre f/6.4 et 8 en position téléobjectif, la vitesse d'obturation maximale est de 1/1000 seconde.

## Fonction loupe

Positionnez la commande de zoom sur **T** (🔍 fonction loupe) en mode de visualisation plein écran (📖18) pour effectuer un zoom avant sur l'image.

Repère de la position d'affichage



Visualisation plein écran

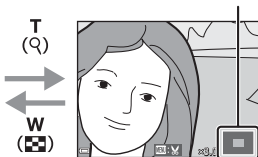

Un zoom avant est effectué sur la photo.

- Vous pouvez modifier le facteur de zoom en positionnant la commande de zoom sur **W** (📐) ou **T** (🔍). Le zoom peut aussi être réglé en tournant la molette de commande.
- Pour visualiser une zone différente de l'image, appuyez sur les touches ▲▼◀▶ du sélecteur multidirectionnel.
- Lorsqu'une image zoomée est affichée, appuyez sur **OK** (Ⓚ) pour revenir au mode de visualisation plein écran.



### Recadrage d'images

Lorsqu'une image zoomée est affichée, appuyez sur **MENU** pour recadrer l'image et inclure uniquement la partie visible puis l'enregistrer dans un fichier distinct (📁31).

## Visualisation par planche d'images/ Affichage en mode calendrier

Positionnez la commande de zoom sur **W** (🗨️) visualisation par planche d'images) en mode de visualisation plein écran (📖 18) pour afficher les images en tant qu'images.

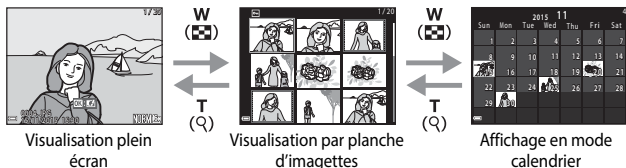



- Vous pouvez modifier le nombre d'images affichées en positionnant la commande de zoom sur **W** (🗨️) ou **T** (🕒).
- Lorsque vous utilisez le mode de visualisation par planche d'images, utilisez les touches ▲▼◀▶ du sélecteur multidirectionnel ou tournez-le pour sélectionner une image, puis appuyez sur **OK** pour afficher cette image en mode de visualisation plein écran.
- Lorsque vous utilisez le mode d'affichage calendrier, utilisez les touches ▲▼◀▶ du sélecteur multidirectionnel ou tournez-le pour sélectionner une date, puis appuyez sur **OK** pour afficher les images prises à cette date.

### ✓ Remarques concernant l'affichage en mode calendrier



Les images prises lorsque la date de l'appareil photo n'est pas définie sont traitées comme des images prises le 1er janvier 2015.







## Mode Classement par date

Appuyez sur la commande  (mode de visualisation) → commande **MENU** → icône de menu **MODE** →  Classement par date → 

Utilisez les touches ▲▼ du sélecteur multidirectionnel pour sélectionner une date et appuyez sur  pour visualiser les images prises à la date sélectionnée.

- Vous pouvez utiliser les fonctions du menu Visualisation (52) pour les images prises à la date sélectionnée (sauf **Copier**).
- Les opérations suivantes sont disponibles lorsque l'écran de sélection de la date de prise de vue s'affiche :
  - Commande **MENU** : les fonctions répertoriées ci-dessous sont disponibles.
    - Diaporama
    - Protéger\*
    - \* Le même réglage peut être appliqué à toutes les images prises à la date sélectionnée.
  - Commande  : supprime toutes les images prises à la date sélectionnée.

Classement par date		
	30/11/2015	[ 3 ]
	25/11/2015	[ 2 ]
	20/11/2015	[ 11 ]
	15/11/2015	[ 4 ]

### Remarques concernant le mode Classement par date

- Vous pouvez sélectionner les 29 dates les plus récentes. S'il existe des images pour plus de 29 dates, toutes les images enregistrées avant les 29 dates les plus récentes seront combinées sous **Autres**.
- Les 9000 images les plus récentes peuvent être affichées.
- Les images prises lorsque la date de l'appareil photo n'est pas définie sont traitées comme des images prises le 1er janvier 2015.

# Visualisation et suppression d'images prises en continu (séquence)

## Visualisation des images d'une séquence

Les images prises en continu ou avec la fonction Mosaïque portrait sont enregistrées sous la forme d'une séquence.

La première image d'une séquence est utilisée comme l'image représentative pour représenter la séquence lorsque vous utilisez le mode de visualisation plein écran ou le mode de visualisation par planche d'imagettes. Pour la fonction Mosaïque portrait, une mosaïque est utilisée comme image représentative.

Pour afficher chaque image de la séquence individuellement, appuyez sur **OK**.

Après avoir appuyé sur **OK**, les opérations décrites ci-dessous sont disponibles.

- Pour afficher l'image précédente ou suivante, tournez le sélecteur multidirectionnel ou appuyez sur **◀▶**.
- Pour afficher les images qui ne sont pas incluses dans la séquence, appuyez sur **▲** pour revenir à l'affichage de l'image représentative.
- Pour afficher les images d'une séquence sous la forme d'imagettes, ou pour les visualiser dans un diaporama, définissez les **Options affich. séquence** sur **Chaque image** dans le menu Visualisation (**86**).

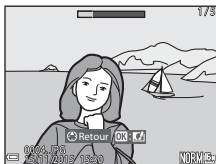

### **Options affich. séquence**

Les images prises en continu avec des appareils photo autres que cet appareil photo ne peuvent pas être affichées dans une séquence.

### **Options du menu Visualisation disponibles avec l'affichage séquentiel**

- Lorsque vous visualisez les images d'une séquence en mode de visualisation plein écran, appuyez sur **MENU** pour sélectionner les fonctions dans le menu Visualisation (**52**).
- Si vous appuyez sur **MENU** lorsqu'une image représentative est affichée, les réglages suivants peuvent être appliqués à toutes les images de la séquence :
  - Marq. pour transf. Wi-Fi, Protéger, Copier

## Suppression des images d'une séquence

Lorsque vous appuyez sur la commande  (effacer) pour des images d'une séquence, les images qui sont effacées varient en fonction du mode d'affichage des séquences.

- Lorsque l'image représentative est affichée :
  - **Image actuelle :** toutes les images de la séquence affichée sont effacées.
  - **Effacer la sélection :** lorsqu'une image représentative est sélectionnée sur l'écran de suppression des images sélectionnées (53), toutes les images de cette séquence sont supprimées.
  - **Toutes les images :** toutes les images de la mémoire interne ou de la carte mémoire sont supprimées.
- Lorsque les images d'une séquence sont affichées en mode de visualisation plein écran :
  - **Image actuelle :** l'image en cours d'affichage est supprimée.
  - **Effacer la sélection :** les images sélectionnées dans la séquence sont supprimées.
  - **Toute la séquence :** toutes les images de la séquence affichée sont effacées.

# Édition d'images (images fixes)

## Avant d'éditer des images

Vous pouvez facilement éditer des images sur cet appareil photo. Les copies éditées sont enregistrées dans des fichiers distincts.

Les copies éditées sont enregistrées avec la même date et heure de prise de vue que la photo d'origine.

### Restrictions concernant l'édition d'images

- Vous pouvez éditer une image 10 fois maximum. En outre, des images fixes créées en éditant une vidéo peuvent être éditées jusqu'à 9 fois.
- Il se peut que vous ne puissiez pas éditer des images d'une certaine taille ou avec certaines fonctions d'édition.

## Effets rapides : changement de teinte ou d'atmosphère



Les images peuvent être traitées avec une variété d'effets.

Sélectionnez **Peinture**, **Illustration photo**, **Portrait adouci**, **Portrait (couleur + N&B)**, **Fisheye**, **Filtre étoiles** ou **Effet miniature**.

- 1 Affichez l'image à laquelle vous souhaitez appliquer un effet en mode de visualisation plein écran et appuyez sur **OK**.



- 2 Utilisez les touches  du sélecteur multidirectionnel ou tournez-le pour sélectionner l'effet souhaité et appuyez sur **OK**.

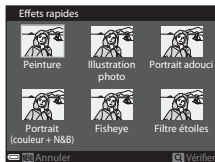

- Positionnez la commande de zoom ( 1) sur **T** () pour passer à la visualisation plein écran ou **W** () pour passer à la visualisation par planche d'images.
- Pour quitter sans enregistrer l'image éditée, appuyez sur la commande **MENU**.



- 3 Sélectionnez **Oui**, puis appuyez sur **OK**.

- Une copie éditée est créée.

## Retouche rapide : amélioration du contraste et de la saturation

Appuyez sur  (mode de visualisation) → sélectionnez une image → commande **MENU** → Retouche rapide → 

Utilisez les touches ▲▼ du sélecteur multidirectionnel pour sélectionner le niveau d'effet souhaité et appuyez sur .

- La version éditée s'affiche à droite.
- Pour quitter sans enregistrer la copie, appuyez sur ◀.

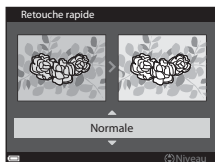

## D-Lighting: amélioration de la luminosité et du contraste

Appuyez sur  (mode de visualisation) → sélectionnez une image → commande **MENU** → D-Lighting → 

Utilisez les touches ▲▼ du sélecteur multidirectionnel pour sélectionner **OK** et appuyez sur .

- La version éditée s'affiche à droite.
- Pour quitter sans enregistrer la copie, sélectionnez **Annuler** et appuyez sur .

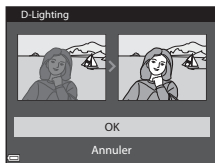

## Correction des yeux rouges : correction de l'effet « yeux rouges » lors de la prise de vue avec le flash

Appuyez sur  (mode de visualisation) → sélectionnez une image → commande **MENU** → Correction yeux rouges → **OK**

Prévisualisez le résultat et appuyez sur **OK**.

- Pour quitter sans enregistrer la copie, appuyez sur la touche  du sélecteur multidirectionnel.

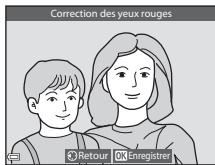





### Remarques concernant la Correction des yeux rouges

- Vous pouvez appliquer la Correction yeux rouges à des images uniquement lorsque des yeux rouges sont détectés.
- Vous pouvez appliquer la Correction yeux rouges à des animaux domestiques (chiens ou chats) même si leurs yeux ne sont pas rouges.
- Il est possible que la Correction yeux rouges ne produise pas les résultats escomptés sur certaines images.
- Dans des cas rares, il se peut que la Correction yeux rouges soit appliquée inutilement à d'autres zones de l'image.

## Retouche glamour : amélioration des visages humains

Appuyez sur  (mode de visualisation) → sélectionnez une image → commande **MENU** → Retouche glamour → **OK**

- 1 Utilisez les touches     du sélecteur multidirectionnel pour sélectionner le visage à retoucher et appuyez sur **OK**.

- Si un seul visage est détecté, passez à l'étape 2.

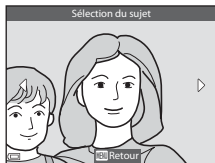

## 2 Utilisez les touches ◀▶ pour sélectionner l'effet, les touches ▲▼ pour sélectionner le niveau d'effet, et appuyez sur OK.

- Vous pouvez appliquer plusieurs effets simultanément.  
Réglez ou vérifiez les réglages pour tous les effets avant d'appuyer sur OK.

😊 (affiner le visage), 🎨 (maquillage), 🎨 (fond de teint), 🎨 (atténuation de l'éclat), 😊 (fonction anti-poches), 😊 (agrandir les yeux), 😊 (éclaircir le regard), 😊 (ombre à paupières), 🎨 (mascara), 😊 (blanchir les dents), 😊 (rouge à lèvres), 😊 (rougir les joues)

- Appuyez sur la commande **MENU** pour revenir à l'écran de sélection d'un visage.

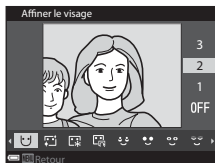

## 3 Prévisualisez le résultat et appuyez sur OK.

- Pour modifier les réglages, appuyez sur ◀ pour revenir à l'étape 2.
- Pour quitter sans enregistrer l'image éditée, appuyez sur la commande **MENU**.

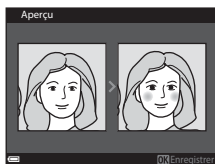

## 4 Sélectionnez **Oui**, puis appuyez sur OK.

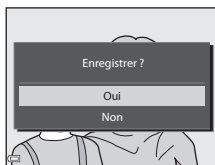

- Une copie éditée est créée.







### ✓ Remarques concernant la fonction Retouche glamour

- Vous pouvez éditer un seul visage à la fois. Pour utiliser la fonction Retouche glamour pour un autre visage, éditez l'image éditée à nouveau.
- Selon l'orientation ou la luminosité des visages, l'appareil photo risque de ne pas pouvoir les détecter de façon précise, ou la fonction Retouche glamour risque de ne pas fonctionner comme prévu.
- Si aucun visage n'est détecté, un avertissement s'affiche et l'écran retourne au menu Visualisation.
- La fonction Retouche glamour est disponible uniquement pour les images prises avec une sensibilité inférieure ou égale à 1600 ISO et dont la taille est supérieure ou égale à 640x480.

## Mini-photo : réduction de la taille d'une image

Appuyez sur  (mode de visualisation) → sélectionnez une image → commande **MENU** → Mini-photo → 

**1** Utilisez les touches ▲▼ du sélecteur multidirectionnel pour sélectionner la taille de copie souhaitée et appuyez sur .

- Les images prises avec un réglage de  **4608x2592** sont enregistrées au format 640x360. Quant aux images prises avec un réglage de  **3456x3456**, elles sont enregistrées au format 480x480. Appuyez sur  pour passer à l'étape 2.



**2** Sélectionnez **Oui**, puis appuyez sur .

- Une copie éditée est créée (taux de compression de 1:8 environ).





## Par recadrage: création d'une copie recadrée

1 Tournez la commande de zoom pour agrandir l'image (👁️21).

2 Réglez l'image de façon à ce que seule la partie à conserver soit affichée, puis appuyez sur la commande **MENU** (menu).

- Positionnez la commande de zoom sur **T** (🔍) ou **W** (🔍) pour régler le facteur d'agrandissement. Définissez un facteur d'agrandissement auquel **MENU** (🗑️) s'affiche.
- Utilisez les touches ▲▼◀▶ du sélecteur multidirectionnel pour faire défiler jusqu'à la partie de l'image à afficher.



3 Prévisualisez l'image et appuyez sur **OK**.

- Pour modifier la partie à conserver, appuyez sur ◀ pour revenir à l'étape 2.
- Pour quitter sans enregistrer l'image recadrée, appuyez sur la commande ▶.

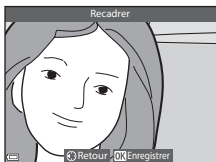

4 Sélectionnez **Oui**, puis appuyez sur **OK**.

- Une copie éditée est créée.



### Taille d'image

- Le format (horizontal sur vertical) de la copie recadrée est identique à celui de l'image d'origine.
- Lorsque la taille d'image de la copie recadrée est 320 x 240 ou moins, l'image s'affiche avec une taille inférieure pendant la visualisation.

# Enregistrement des données de position de prise de vue sur l'image

Appuyez sur **MENU** → icône de menu → Options données posit. → **OK**

Réglez **Fuseau horaire et date** (🕒95) correctement avant d'utiliser les fonctions des données de position.

## 1 Définissez **Enreg. données position** sur **Activé**.

- Une fois les réglages terminés, appuyez sur la commande **MENU** ou sur le déclencheur pour quitter le menu.
- Pour recevoir les signaux facilement, utilisez l'appareil photo dans un endroit dégagé.

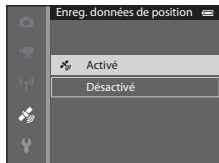

## 2 Vérifiez la réception de données de position sur l'écran de prise de vue.

- 📶 ou 📶📶 : le système reçoit des signaux d'au moins quatre satellites, ou de trois satellites, et le positionnement est en cours. Les données de position sont enregistrées sur l'image.
- 📶📶📶 : des signaux sont reçus, mais la localisation est impossible. Si les données de position ont été obtenues au cours de la dernière minute, elles sont enregistrées sur l'image.
- 📶📶📶📶 : les signaux ne sont pas reçus. Les données de position ne sont pas enregistrées sur l'image.
- Pour afficher la position actuelle sur la carte, appuyez sur le bouton 📍 pendant le positionnement (🕒38).

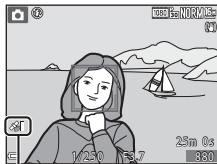

Réception des données de position

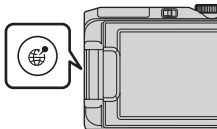

## 3 Prenez des photos pendant le positionnement.

- Les données de position sont enregistrées sur les images prises.
- Vous pouvez contrôler les données de position enregistrées sur la carte (🕒35).





## Remarques concernant les fonctions des données de position

- Avant d'utiliser les fonctions des données de position, lisez la section « <Important> Remarques concernant les fonctions des données de position (GPS/GLONASS, boussole électronique) » (📖xii).
- Plusieurs minutes peuvent être nécessaires à l'exécution du positionnement pour les données de position lors du premier positionnement ou lorsque le positionnement ne peut pas être réalisé pendant une longue période ou encore juste après le remplacement de l'accumulateur. L'utilisation d'un fichier A-GPS récemment mis à jour réduit le temps nécessaire à l'obtention des données de position (🕒87).
- La position des satellites de positionnement change constamment. En fonction de l'heure et de votre position, il se peut que vous ne puissiez pas déterminer la position ou que cette opération prenne du temps. Pour utiliser les fonctions des données de position, utilisez l'appareil photo en extérieur, dans un endroit dégagé (peu d'obstacles). La réception du signal sera meilleure si l'antenne de positionnement (📖1) est dirigée vers le ciel.
- Dans les emplacements suivants, les signaux se trouvent bloqués ou rétrodiffusés, ce qui peut entraîner une localisation erronée ou imprécise.
  - À l'intérieur de bâtiments ou en sous-sol
  - Entre plusieurs immeubles élevés
  - Sous des ponts
  - Dans des tunnels
  - À proximité de lignes électriques à haute tension
  - Entre des bosquets d'arbres
- L'utilisation d'un téléphone portable opérant dans une bande de fréquence de 1,5 GHz à proximité de cet appareil photo risque d'interférer avec le positionnement.
- Lorsque vous transportez cet appareil photo pendant le positionnement, ne le placez pas dans un sac métallique. Les matériaux métalliques empêchent l'appareil photo de calculer la position.
- En cas d'écart important entre les signaux des satellites de positionnement, la précision peut être altérée de plusieurs centaines de mètres.
- Prenez garde à bien choisir votre environnement lors du positionnement.
- La date et l'heure de prise de vue affichées lorsque vous visualisez des images sont déterminées par l'horloge interne de l'appareil photo au moment de la prise de vue. L'heure à laquelle le positionnement des données de position a été effectué peut être enregistrée sur les images, mais elle ne peut pas s'afficher sur l'appareil photo.
- Les données de position pour la première vue sont enregistrées sur une série d'images prises à l'aide de la prise de vue en rafale.



## Consommation de l'accumulateur pendant l'enregistrement des données de position et l'enregistrement des journaux

- Lorsque l'option **Enreg. données de position** est définie sur **Activé**, les fonctions d'enregistrement des données de position continuent à fonctionner à l'intervalle défini pendant environ 6 heures, même une fois que vous avez éteint l'appareil photo. De même, les fonctions d'enregistrement des données de position et la fonction d'enregistrement des journaux continuent à fonctionner pendant l'enregistrement des journaux (🕒39) même après la mise hors tension de l'appareil photo.
- Lorsque l'option **Enreg. données de position** est définie sur **Activé** ou pendant l'enregistrement des journaux, l'accumulateur se décharge plus rapidement.

## Informations sur les points d'intérêt (POI)



Les informations sur les POI comprennent des informations sur les noms de lieux pour les repères (installations) et d'autres détails.

- Lorsque le réglage **Afficher les POI** dans **Points d'intérêt (POI)** du menu des Options données de position (90) est défini sur **Activé**, les informations sur le nom de la position la plus proche de la position actuelle s'affichent pendant la prise de vue (uniquement lorsque le positionnement est effectué).
- Lorsque l'option **Incorporer les POI** est définie sur **Activé**, les informations sur le nom du lieu peuvent être enregistrées sur l'image pendant la prise de vue (uniquement lorsque le positionnement est effectué).
- Si les informations sur le nom du lieu ont été enregistrées sur l'image pendant la prise de vue, ces informations s'affichent lorsque l'option **Afficher les POI** est définie sur **Activé** pendant la visualisation.
- Il se peut que les informations sur le nom du lieu ne s'affichent pas selon le niveau de réglage dans **Niveau de détail de Points d'intérêt (POI)**. De même, certains noms de repères peuvent ne pas être enregistrés, ou le nom du repère peut être différent.

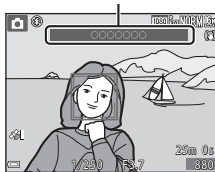

Informations sur les noms de lieux (informations sur le POI)





## Images sur lesquelles sont enregistrées des données de position



- L'icône  s'affiche pendant la visualisation d'images pour lesquelles sont enregistrées des données de position (5).
- Les données de position enregistrées sur une image peuvent être vérifiées sur une carte à l'aide de ViewNX 2 une fois l'image transférée vers un ordinateur (58).
- L'emplacement réel de la prise de vue peut être différent des données de position enregistrées dans les fichiers image selon la précision des données de position obtenues et le système géodésique utilisé.
- Les données de position et les informations sur les POI enregistrées sur les images peuvent être effacées à l'aide de l'option **Effacer données position** dans les **Options données de position** (87). Les informations effacées ne peuvent pas être récupérées.

## Affichage du lieu de prise de vue sur la carte (en mode de visualisation)

Appuyez sur la commande  (mode de visualisation) → Sélectionnez des images avec les données de position enregistrées\* → 

\* L'icône  s'affiche pendant la visualisation d'images pour lesquelles sont enregistrées des données de position (5).

- Lieu de prise de vue : affichez le lieu de prise de vue d'images dont les données de position sont enregistrées sur la carte. Le lieu de prise de vue de l'image sélectionnée avant d'appuyer sur  apparaît en jaune.



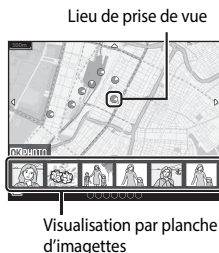

Pour l'image prise avec l'option **Affichage de la boussole** définie sur **Activé** (91), la direction approximative de la prise de vue est indiquée par .

 (dirigé vers le haut de l'écran) indique le nord.

- Visualisation par planche d'images : permet d'afficher des images en tant qu'images dont le lieu de prise de vue est sur la carte.
- Les opérations répertoriées ci-dessous peuvent être effectuées lorsque la carte est affichée.





### Opérations de la carte

Opération	Description
Sélecteur multidirectionnel	Permet de déplacer l'affichage de la carte (dans quatre directions).
Commande de zoom	<b>T</b> (  ): permet d'effectuer un zoom avant sur l'affichage de la carte. <b>W</b> (  ): permet d'effectuer un zoom arrière sur l'affichage de la carte.
	Permet de revenir à l'écran de visualisation.
 *	Permet de sélectionner des images dans la visualisation par planche d'images. Reportez-vous à « Opérations lors de la sélection d'une image » (  36).

\* S'il n'existe aucun lieu de prise de vue sur la carte affichée, le bouton  est désactivé.





## Opérations lors de la sélection d'une imagerie

Opération	Description	
Sélecteur multidirectionnel	Utilisez ◀▶ pour déplacer la sélection de l'imagerie. <ul style="list-style-type: none"> <li>Le lieu de prise de vue de l'image sélectionnée s'affiche en jaune sur la carte.</li> </ul>	
Commande de zoom	<ul style="list-style-type: none"> <li><b>T</b> (📄) : permet d'afficher l'image sélectionnée en mode de visualisation plein écran. Pour afficher l'image précédente ou suivante, appuyez sur ◀▶.</li> <li><b>W</b> (📷) : permet de revenir à l'affichage de la carte.</li> </ul>	
	Permet de revenir à l'écran de visualisation.	
	Permet d'afficher le menu pour sélectionner les fonctions suivantes.	
	Défilement carte	Permet de revenir à l'écran d'utilisation de la carte et d'afficher le lieu de prise de vue de l'image sélectionnée au centre de la carte.
	Enregistrer la position	Permet d'enregistrer le lieu de prise de vue de l'image sélectionnée.
	Centrer sur la posit. enregistrée	Permet de déplacer l'affichage de la carte directement sur la position enregistrée. <ul style="list-style-type: none"> <li>Reportez-vous à « Opérations de la carte avec des positions enregistrées » (📄37).</li> </ul>









### ✓ Affichage des cartes

- Les cartes ne peuvent pas être affichées pendant le chargement de l'appareil photo au moyen de l'Adaptateur de charge.
- L'affichage de cartes ne peut pas subir de rotation. Le nord s'affiche toujours dans la partie supérieure de l'écran.
- L'échelle de la carte varie en fonction du pays affiché sur la carte.
- Lorsqu'une carte est affichée, vous ne pouvez pas sélectionner **Fuseau horaire et date**, **Formater la mémoire/Formatage de la carte**, **Langue/Language**, ni **Réinitialisation** dans le menu configuration (📄54).

## Opérations de la carte avec des positions enregistrées



Lorsque vous appuyez sur  et que vous sélectionnez **Centrer sur la posit. enregistrée** lorsque la carte est affichée (, ) ou que des imageries sont sélectionnées (), la carte défile vers la position enregistrée la plus proche à partir du centre de l'écran.



- Utilisez les touches , , ,  du sélecteur multidirectionnel pour passer à d'autres positions enregistrées.
- Appuyez sur  pour annuler une position.
  - **Position actuelle** : annule la position d'enregistrement sélectionnée.
  - **Positions enregistrées** : annule plusieurs positions d'enregistrement à la fois. Utilisez le sélecteur multidirectionnel pour passer à d'autres positions enregistrées, et appuyez sur  pour effectuer la sélection. Lorsque vous appuyez de nouveau sur , la sélection est annulée. Appuyez sur  après la sélection.
  - **Toutes les positions** : annule simultanément toutes les positions d'enregistrement.
- Appuyez sur  pour quitter l'écran d'utilisation.









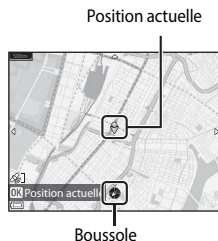

# Affichage de la position actuelle sur la carte (en mode de prise de vue)

Affichez l'écran de prise de vue lors du positionnement<sup>1</sup> → <sup>2</sup>

- 1 Reportez-vous à « Enregistrement des données de position de prise de vue sur l'image » ()32).
- 2 Si vous appuyez sur  alors que le positionnement n'est pas effectué, une carte du monde s'affiche.

- La position actuelle s'affiche au centre de la carte. Vous pouvez enregistrer la position et l'afficher sur la carte.
- Lorsque l'objectif de l'appareil photo pointe vers le bas, une boussole s'affiche.
- À partir de la deuxième fois, la carte affichée précédemment apparaît après la mise sous tension de l'appareil photo.
- Les opérations répertoriées ci-dessous peuvent être effectuées lorsque la carte est affichée.



Opération	Description						
Sélecteur multidirectionnel	Permet de déplacer l'affichage de la carte (dans quatre directions).						
Commande de zoom	<b>T</b> (  ): permet d'effectuer un zoom avant sur l'affichage de la carte. <b>W</b> (  ): permet d'effectuer un zoom arrière sur l'affichage de la carte.						
	Revient à l'écran de prise de vue.						
	Permet d'afficher le menu pour sélectionner les fonctions suivantes.						
	<table border="1"> <tr> <td>Centrer sur la position actuelle*</td> <td>Permet d'afficher la position actuelle au centre de la carte.</td> </tr> <tr> <td>Enregistrer la position</td> <td>Sélectionnez une position à l'aide du sélecteur multidirectionnel et enregistrez-la en appuyant sur  (jusqu'à 30 positions).                     <ul style="list-style-type: none"> <li>• Sélectionnez <b>Non</b> dans la boîte de dialogue de confirmation pour quitter l'écran d'enregistrement de la position.</li> </ul> </td> </tr> <tr> <td>Centrer sur la posit. enregistrée</td> <td>Permet de déplacer l'affichage de la carte directement sur la position enregistrée.                     <ul style="list-style-type: none"> <li>• Reportez-vous à « Opérations de la carte avec des positions enregistrées » ()37).</li> </ul> </td> </tr> </table>	Centrer sur la position actuelle*	Permet d'afficher la position actuelle au centre de la carte.	Enregistrer la position	Sélectionnez une position à l'aide du sélecteur multidirectionnel et enregistrez-la en appuyant sur  (jusqu'à 30 positions). <ul style="list-style-type: none"> <li>• Sélectionnez <b>Non</b> dans la boîte de dialogue de confirmation pour quitter l'écran d'enregistrement de la position.</li> </ul>	Centrer sur la posit. enregistrée	Permet de déplacer l'affichage de la carte directement sur la position enregistrée. <ul style="list-style-type: none"> <li>• Reportez-vous à « Opérations de la carte avec des positions enregistrées » ()37).</li> </ul>
	Centrer sur la position actuelle*	Permet d'afficher la position actuelle au centre de la carte.					
Enregistrer la position	Sélectionnez une position à l'aide du sélecteur multidirectionnel et enregistrez-la en appuyant sur  (jusqu'à 30 positions). <ul style="list-style-type: none"> <li>• Sélectionnez <b>Non</b> dans la boîte de dialogue de confirmation pour quitter l'écran d'enregistrement de la position.</li> </ul>						
Centrer sur la posit. enregistrée	Permet de déplacer l'affichage de la carte directement sur la position enregistrée. <ul style="list-style-type: none"> <li>• Reportez-vous à « Opérations de la carte avec des positions enregistrées » ()37).</li> </ul>						

\* Lorsque le positionnement n'est pas effectué, vous ne pouvez pas sélectionner cette fonction.



# Enregistrement du journal contenant les informations sur les déplacements

Appuyez sur la commande **MENU** → icône de menu → Créer un journal → **OK**

- 1** Utilisez le sélecteur multidirectionnel ▲▼ pour sélectionner **Interval. enregistrement**, et appuyez sur **OK**.

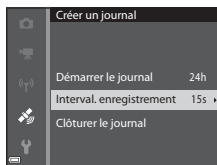

- 2** Sélectionnez les intervalles de l'enregistrement du journal et appuyez sur **OK**.

- Le réglage par défaut est **15 s**.

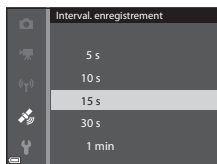

- 3** Sélectionnez **Démarrer le journal**, puis appuyez sur **OK**.

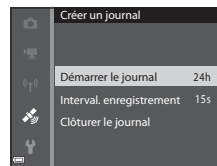

- 4** Sélectionnez la durée d'enregistrement du journal, puis appuyez sur **OK**.

- L'enregistrement du journal commence. Appuyez sur **MENU** pour quitter le menu.
- **LOG** est affiché sur l'écran de prise de vue pendant l'enregistrement du journal (4).
- L'enregistrement du journal s'arrête automatiquement lorsque la durée prédéfinie s'est écoulée, et les données du journal sont stockées temporairement dans l'appareil photo. Lorsque l'enregistrement du journal s'arrête, sauvegardez les données du journal sur une carte mémoire (41).
- Les données de journal enregistrées sur la carte mémoire peuvent être affichées sur la carte (42).

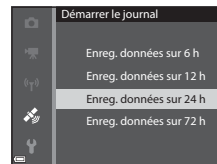



## Remarques concernant l'enregistrement des journaux

- Il n'est pas possible d'enregistrer le journal tant que la date et l'heure ne sont pas définies.
- Utilisez un accumulateur entièrement chargé pour éviter que l'appareil photo ne s'éteigne pendant l'enregistrement des journaux. Lorsque l'accumulateur est déchargé, l'enregistrement du journal s'arrête.
- Même lorsque l'appareil photo est hors tension, l'enregistrement du journal s'effectue en continu jusqu'à ce que la durée d'enregistrement du journal prédéfinie se soit écoulée.
- L'enregistrement du journal s'arrête en raison des opérations ci-dessous, même si la durée prévue d'enregistrement du journal ne s'est pas entièrement écoulée.
  - L'accumulateur est retiré
  - **Enreg. données de position** dans **Options données de position** est défini sur **Désactivé**
  - **Réinitialisation** est effectuée dans le menu configuration
  - Le réglage de l'horloge interne (fuseau horaire ou date et heure) est modifié
  - **Clôturer le journal** est sélectionné dans **Créer un journal** (🔗39) du menu Options données de position
- L'enregistrement du journal est interrompu pendant les opérations ci-dessous :
  - Lors de la prise de vue en continu
  - Lors de l'enregistrement d'une vidéo
  - Lors de la connexion à l'aide d'un câble USB ou HDMI

L'enregistrement du journal reprend lorsque les opérations décrites ci-dessus sont terminées.

- Les données du journal ne peuvent pas être sauvegardées lorsque le positionnement ne peut pas être effectué pendant l'enregistrement du journal.
- Les données du journal sont stockées temporairement dans l'appareil photo. Il n'est pas possible d'enregistrer de nouveaux journaux si les données du journal restent dans l'appareil photo. Après avoir enregistré des données de journal, sauvegardez-les sur une carte mémoire (🔗41).
- Reportez-vous à « Données de journal enregistrées sur des cartes mémoire » (🔗111) pour plus d'informations.

# Arrêt de l'enregistrement du journal pour l'enregistrer sur des cartes mémoire

Pour afficher les données de journal obtenues sur la carte, vous devez les enregistrer sur une carte mémoire.

Appuyez sur **MENU** → icône de menu  → **Créer un journal** → 

**1** Lorsque l'enregistrement du journal est terminé, sélectionnez **Clôturer le journal** à l'écran, et appuyez sur .

- La clôture du journal peut aussi être effectuée avant que la durée prédéfinie se soit écoulée.

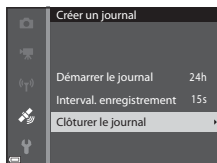

**2** Sélectionnez **Enregistrer le journal**, puis appuyez sur .

- Les données de journal sont enregistrées sur une carte mémoire.

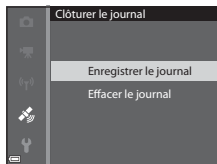



## Pour effacer des données de journal

- Pour effacer les données de journal stockées temporairement dans l'appareil photo, sélectionnez l'option **Effacer le journal** à l'étape 2.
- Pour effacer les données de journal stockées sur la carte mémoire, appuyez sur  dans **Voir le journal**.







# Affichage du journal des données de position sur la carte

Appuyez sur la commande **MENU** → icône de menu  → Voir le journal → 

- Sélectionnez les données de journal (date) à afficher, puis appuyez sur . La trajectoire de vos déplacements basée sur le journal enregistré s'affiche sur la carte.
- Pour effacer le journal sélectionné ou tous les journaux enregistrés, appuyez sur  sur l'écran de la liste des journaux.
- Les opérations répertoriées ci-dessous peuvent être effectuées lorsque la carte est affichée.



Journal de position

Opération	Description	
Sélecteur multidirectionnel	Permet de déplacer l'affichage de la carte (dans quatre directions).	
Commande de zoom	<b>T</b> (  ): permet d'effectuer un zoom avant sur l'affichage de la carte. <b>W</b> (  ): permet d'effectuer un zoom arrière sur l'affichage de la carte	
	Permet d'effacer les données de journal affichées.	
	Permet d'afficher le menu pour sélectionner les fonctions suivantes.	
	<b>Journaux de position</b>	Pour revenir à l'écran de la liste des journaux.
	<b>Enregistrer la position</b>	Sélectionnez une position à l'aide du sélecteur multidirectionnel et enregistrez-la en appuyant sur  (jusqu'à 30 positions). <ul style="list-style-type: none"> <li>• Sélectionnez <b>Non</b> dans la boîte de dialogue de confirmation pour quitter l'écran d'enregistrement de la position.</li> </ul>
	<b>Centrer sur la posit. enregistrée</b>	Permet de déplacer l'affichage de la carte directement sur la position enregistrée. <ul style="list-style-type: none"> <li>• Reportez-vous à « Opérations de la carte avec des positions enregistrées » (37).</li> </ul>



## Données de journal des informations de position

Les données de journal sont compatibles avec le format NMEA. Toutefois, l'affichage dans tout logiciel compatible avec le format NMEA ou sur tout appareil photo compatible avec le format NMEA n'est pas garanti.

# Enregistrement et visualisation de vidéos

## 1 Affichez l'écran de prise de vue.

- Vérifiez la durée d'enregistrement de la vidéo restante.

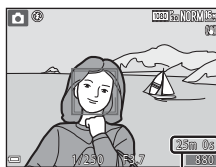

Durée d'enregistrement de vidéo restante

## 2 Appuyez sur la commande ● (📹 enregistrement vidéo) pour démarrer l'enregistrement de la vidéo.

- La zone de mise au point pour l'autofocus diffère selon le réglage de **Mode de zones AF** (📷79). Le réglage par défaut est **Priorité visage**.
- Appuyez sur la touche ► du sélecteur multidirectionnel pour interrompre l'enregistrement, et appuyez de nouveau sur ► pour reprendre l'enregistrement (sauf lorsqu'une option vidéo HS est sélectionnée dans **Options vidéo**). L'enregistrement se termine automatiquement s'il reste interrompu pendant environ cinq minutes.

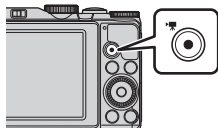

- Vous pouvez prendre une image fixe en appuyant sur le déclencheur pendant que vous enregistrez une vidéo (📷46).

## 3 Appuyez de nouveau sur ● (📹) pour mettre fin à l'enregistrement.

## 4 Sélectionnez une vidéo en mode de visualisation plein écran et appuyez sur OK pour la lire.

- Une image avec une icône des options vidéo est une vidéo.

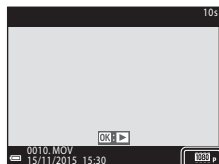

Options vidéo

## Zone prise dans les vidéos

- La zone qui est prise dans une vidéo varie en fonction des réglages **Options vidéo** ou **VR vidéo** dans le menu Vidéo.
- Si l'option **Infos photos** dans les **Réglages du moniteur** (🔍97) du menu configuration est définie sur **Cadre vidéo+infos auto**, vous pouvez confirmer la zone prise dans la vidéo avant le début de l'enregistrement.

## Durée d'enregistrement maximale de la vidéo

Les fichiers vidéo individuels doivent avoir une taille maximale de 4 Go ou une durée maximale de 29 minutes, même en cas d'espace libre suffisant sur la carte mémoire pour un enregistrement plus long.

- La durée maximale pour une seule vidéo s'affiche sur l'écran de prise de vue.
- L'enregistrement risque de s'arrêter avant que la limite ne soit atteinte si la température de l'appareil photo augmente.
- La durée réelle d'enregistrement restante peut varier en fonction du contenu de la vidéo, du mouvement du sujet, ou du type de carte mémoire.
- Lors de l'enregistrement de vidéos, il est recommandé d'utiliser des cartes mémoire SD de classe 6 ou plus (🔍19). L'enregistrement de la vidéo peut s'interrompre brusquement si vous utilisez des cartes mémoire ayant une vitesse de transfert plus lente.
- Lorsque vous utilisez la mémoire interne de l'appareil photo, l'enregistrement des vidéos peut prendre un certain temps.
- Selon la taille de fichier d'une vidéo, il se peut que l'enregistrement de la vidéo dans la mémoire interne ou sa copie d'une carte mémoire à la mémoire interne soit impossible.

### Remarques concernant la température de l'appareil photo

- L'appareil photo peut chauffer lors de la prise de vue de vidéos pendant une période prolongée ou lorsque l'appareil photo est utilisé dans un milieu avec des températures élevées.
- Si l'intérieur de l'appareil photo devient très chaud lors de l'enregistrement de vidéos, l'enregistrement s'arrête automatiquement.  
La durée restante jusqu'à l'arrêt de l'enregistrement (🔍10 s) s'affiche.  
Après l'arrêt de l'enregistrement, l'appareil photo s'éteint.  
Laissez l'appareil photo éteint jusqu'à ce qu'il ait refroidi.

## Remarques concernant l'enregistrement de vidéos

### ✓ Remarques concernant l'enregistrement des images ou des vidéos

L'indicateur du nombre de vues restantes ou l'indicateur de la durée d'enregistrement restante clignote lorsque des images ou des vidéos sont en cours de sauvegarde. **N'ouvrez pas le volet du logement pour accumulateur/carte mémoire et ne retirez pas l'accumulateur ni la carte mémoire** lorsqu'un indicateur clignote. Vous risquez de perdre des données ou d'endommager l'appareil photo ou la carte mémoire.

### ✓ Remarques concernant les vidéos enregistrées

- La qualité d'image risque d'être dégradée lorsque vous utilisez le zoom numérique.
- Le son de la commande de zoom, du zoom, de l'autofocus, de la réduction de la vibration et de la commande d'ouverture en cas de changement de luminosité peut être enregistré.
- Les phénomènes suivants peuvent être observés sur le moniteur lorsque vous enregistrez des vidéos. Ces phénomènes sont sauvegardés dans les vidéos enregistrées.
  - Un effet de bande peut apparaître sur les images sous certaines lumières de type éclairage fluorescent, à vapeur de mercure ou à vapeur de sodium.
  - Les sujets qui traversent rapidement le cadre (comme un train ou une voiture) peuvent apparaître déformés.
  - Le cadre peut être entièrement déformé lorsque l'appareil photo est déplacé.
  - L'éclairage ou d'autres zones lumineuses peuvent laisser des images résiduelles lorsque l'appareil photo est déplacé.
- Selon la distance qui sépare le sujet de l'appareil photo ou la quantité de zoom appliquée, les sujets présentant des formes répétitives (tissus, fenêtres à croisillons, etc.) peuvent apparaître avec des bandes de couleur lors de l'enregistrement et de la lecture de la vidéo. Ceci se produit lorsque les formes sur le sujet et la disposition du capteur d'image interfèrent l'une avec l'autre ; il ne s'agit pas d'un dysfonctionnement.

### ✓ Remarques concernant l'utilisation de la réduction de vibration pendant l'enregistrement d'une vidéo

- Lorsque l'option **VR vidéo** (📷81) dans le menu Vidéo est définie sur **Activée (hybride)**, l'angle de champ (c'est-à-dire la zone d'image visible dans la vue) devient plus étroit pendant l'enregistrement vidéo.
- Lorsque vous utilisez un trépied pour stabiliser l'appareil photo lors de l'enregistrement, réglez l'option **VR vidéo** sur **Désactivée** afin d'éviter des erreurs éventuelles provoquées par cette fonction.

### ✓ Remarques concernant la fonction Autofocus pendant l'enregistrement de vidéos



L'autofocus peut ne pas fonctionner correctement (📷17). Dans ce cas, effectuez l'une des opérations suivantes :

1. Réglez **Mode de zones AF** sur **Zone centrale** et **Mode autofocus** sur **AF ponctuel** (réglage par défaut) dans le menu Vidéo avant de démarrer l'enregistrement de la vidéo.
2. Cadrez un autre sujet (positionné à la même distance de l'appareil photo que le sujet souhaité) au centre de la vue, appuyez sur la commande ● (📷) pour démarrer l'enregistrement, puis modifiez la composition.

## Prise d'images fixes pendant l'enregistrement de vidéos





Si vous appuyez sur le déclencheur jusqu'en fin de course pendant que vous enregistrez une vidéo, une vue est enregistrée en tant qu'image fixe.

L'enregistrement vidéo continue pendant la sauvegarde de l'image fixe.

- Lorsque  est affiché sur le moniteur, il est possible de prendre des images fixes. Lorsque  est affiché, il est impossible de prendre des images fixes.
- La taille de l'image prise varie en fonction du réglage **Options vidéo** (75).



### Remarques concernant la prise d'images fixes pendant l'enregistrement d'une vidéo

- Les images fixes ne peuvent pas être sauvegardées pendant l'enregistrement d'une vidéo dans les situations suivantes :
  - Lorsque l'enregistrement d'une vidéo est interrompu
  - Lorsque la durée de la vidéo restante est inférieure à cinq secondes
  - Lorsque le réglage **Options vidéo** est défini sur  **1080/60i**,  **1080/50i**,  **480/30p**,  **480/25p**, ou vidéo HS
- Les vues d'une vidéo enregistrées lors de la prise d'une image fixe risquent de ne pas être lues facilement.
- Les sons émis lors du déclenchement peuvent être audibles dans la vidéo enregistrée lors de la sauvegarde d'une image fixe.
- Si l'appareil photo bouge lors du déclenchement, l'image peut être floue.



## Opérations pendant la lecture d'une vidéo

Pour régler le volume, déplacez la commande de zoom pendant la lecture d'une vidéo (📖1).  
Tournez le sélecteur multidirectionnel ou la molette de commande pour effectuer une avance ou un retour rapide.

Les commandes de lecture sont affichées sur le moniteur.

Les opérations répertoriées ci-dessous peuvent être effectuées en utilisant les touches ◀▶ du sélecteur multidirectionnel pour sélectionner une commande puis en appuyant sur Ⓞ.

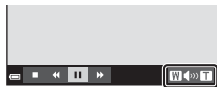

Indicateur de volume



Lorsque la lecture est interrompue

Fonction	Icône	Description	
Effectuer un retour rapide	◀◀	Maintenez la commande Ⓞ enfoncée pour rembobiner la vidéo.	
Effectuer une avance rapide	▶▶	Maintenez la commande Ⓞ enfoncée pour avancer la vidéo.	
Suspendre la lecture	⏸	Suspend la lecture. Les opérations répertoriées ci-dessous peuvent être effectuées lorsque la lecture est interrompue.	
		◀◀	Rembobine la vidéo d'une vue. Maintenez la commande Ⓞ enfoncée pour rembobiner la vidéo en continu.*
		▶▶	Avance la vidéo d'une vue. Maintenez la commande Ⓞ enfoncée pour avancer la vidéo en continu.*
		▶	Reprend la lecture.
		📄	Extrait la séquence souhaitée d'une vidéo et l'enregistre dans un fichier distinct.
	📄	Extrait une seule vue d'une vidéo et l'enregistre en tant qu'image fixe.	
Arrêter	■	Permet de revenir en mode de visualisation plein écran.	

\* La vidéo peut également être avancée ou rembobinée en tournant le sélecteur multidirectionnel ou la molette de commande.





## Édition de vidéos

Lorsque vous éditez des vidéos, utilisez un accumulateur suffisamment chargé pour éviter que l'appareil photo ne s'éteigne pendant l'édition. Lorsque le niveau de charge de l'accumulateur est , les fonctions d'édition de vidéo sont indisponibles.



### Extraction de la séquence souhaitée d'une vidéo uniquement

Vous pouvez sauvegarder la séquence souhaitée d'une vidéo enregistrée dans un fichier distinct.

**1** Lisez la vidéo souhaitée et suspendez au point de début de la séquence à extraire (, 47).

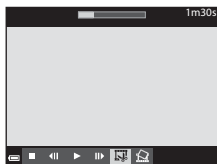

**2** Utilisez les touches   du sélecteur multidirectionnel pour sélectionner  dans les commandes de lecture, et appuyez sur .







**3** Utilisez les touches   pour sélectionner  (Choisir le début) dans les commandes d'édition.

- Utilisez les touches   ou tournez la commande pour déplacer la position de début.
- Pour annuler l'édition, sélectionnez  (Retour), et appuyez sur .



**4** Utilisez les touches   pour sélectionner  (Choisir la fin).

- Utilisez les touches   ou tournez la commande pour déplacer la position de fin.
- Pour prévisualiser la partie spécifiée, sélectionnez  et appuyez sur . Appuyez de nouveau sur  pour arrêter la prévisualisation.

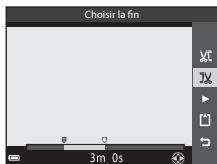

## 5 Utilisez ▲▼ pour sélectionner (Enregistrer) et appuyez sur .

- Suivez les instructions à l'écran pour enregistrer la vidéo.







### Remarques sur l'édition de vidéos

- Une vidéo créée par édition ne peut pas être coupée de nouveau.
- La partie réelle coupée d'une vidéo peut être légèrement différente de la partie sélectionnée à l'aide des repères de début et de fin.
- Les vidéos ne peuvent pas être coupées pour durer moins de deux secondes.

## Enregistrement d'une vue extraite d'une vidéo en tant qu'image fixe

La vue souhaitée d'une vidéo enregistrée peut être extraite et enregistrée en tant qu'image fixe.



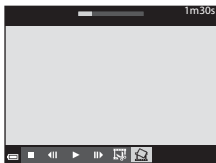

- Suspendez la lecture d'une vidéo et affichez la vue à extraire ((47).
- Utilisez les touches   du sélecteur multidirectionnel pour sélectionner la commande  et appuyez sur .

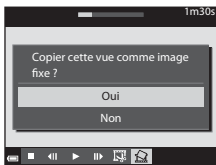

- Sélectionnez **Oui** lorsqu'un écran de confirmation s'affiche, et appuyez sur  pour enregistrer l'image.
- La qualité d'image de l'image fixe enregistrée est **Normal**. La taille d'image est déterminée par le type (taille d'image) ((75) de la vidéo d'origine. Par exemple, une image fixe sauvegardée à partir d'une vidéo enregistrée avec  **1080/30p** ou  **1080/25p** est  (1920 × 1080 pixels).



### Remarques concernant l'enregistrement d'images fixes

Les vues de vidéos enregistrées avec  **1080/60i**,  **1080/50i** ou  **480/30p**,  **480/25p** et les vidéos HS ((75) ne peuvent pas être sauvegardées en tant qu'images fixes.

# Connexion à un dispositif intelligent (Wi-Fi)

- 1** Appuyez sur le bouton «» (Wi-Fi) sur l'appareil photo.

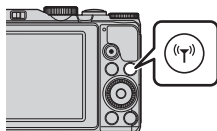

- L'écran illustré à droite s'affiche.
- Si aucune confirmation de connexion n'est reçue du dispositif intelligent au bout de 3 minutes, le message « **Aucun accès.** » apparaît et l'appareil revient à l'écran des options Wi-Fi.
- Vous pouvez aussi sélectionner **Conn. au périph. mobile** dans le menu des options Wi-Fi pour afficher l'écran illustré ci-contre.

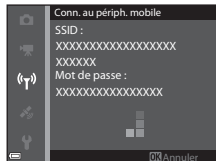

- 2** Définissez le réglage Wi-Fi du dispositif intelligent sur **Activé**.

- Consultez le manuel d'utilisation accompagnant votre dispositif intelligent pour plus de détails.
- Une fois que les noms de réseau (SSID) qui peuvent être utilisés pour le dispositif intelligent s'affichent, sélectionnez le SSID qui apparaît sur l'appareil photo.
- Lorsque l'option **Authentificat./chiffrement** est définie sur **WPA2-PSK-AES** dans le menu des options Wi-Fi, le message vous invitant à saisir un mot de passe apparaît. Saisissez le mot de passe qui est affiché sur l'appareil photo.

- 3** Démarrez le logiciel « Wireless Mobile Utility » installé sur le dispositif intelligent, lorsque **Négociation en cours... Veuillez patienter.** apparaît sur l'appareil photo.

- L'écran permettant de sélectionner « Prendre des photos » ou « Visualiser des photos » s'affiche.
- Lorsque le message « Impossible de connecter l'appareil photo. » s'affiche, revenez à l'étape 1 et recommencez la procédure.
- Reportez-vous à « Installation du logiciel sur le dispositif intelligent » ( 56).

## Mise en contact d'un dispositif intelligent compatible NFC avec l'appareil photo pour une connexion Wi-Fi

Lorsque vous utilisez un dispositif intelligent compatible avec les fonctions NFC fonctionnant avec le système d'exploitation Android OS, vous pouvez établir une connexion Wi-Fi et démarrer le logiciel « Wireless Mobile Utility » en mettant en contact l'antenne NFC du dispositif intelligent avec le symbole  (N-Mark) de l'appareil photo.

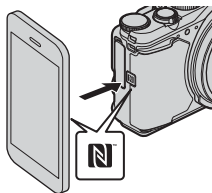

## Pour mettre fin à la connexion Wi-Fi

Effectuez l'une des opérations décrites ci-dessous.

- Mettez l'appareil photo hors tension.
- Sélectionnez **Désactiver Wi-Fi** dans le menu des options Wi-Fi sur l'appareil photo (sauf lorsque vous utilisez l'appareil photo avec la télécommande).
- Définissez le réglage Wi-Fi du dispositif intelligent sur Désactivé.

## Remarques concernant la connexion Wi-Fi

- Les opérations de connexion Wi-Fi sont désactivées dans les situations suivantes :
  - Lorsque l'appareil photo est connecté à un téléviseur, un ordinateur ou une imprimante
  - Pendant l'enregistrement de vidéos
  - Pendant que l'appareil photo traite des données (sauvegarde d'images ou enregistrement de vidéos, par exemple)
  - Lorsque l'appareil photo est connecté à un dispositif intelligent
- Sélectionnez **Désactiver Wi-Fi** dans les endroits où l'utilisation des ondes radio est interdite.
- Lorsque le Wi-Fi est connecté, le réglage **Extinction auto** est désactivé.
- Lorsque le Wi-Fi est connecté, l'accumulateur se décharge plus rapidement.
- La connexion Wi-Fi est interrompue dans les situations suivantes :
  - Lorsque le niveau de charge de l'accumulateur est faible
  - Lorsque le début de l'enregistrement d'une vidéo est effectué en mode Diaporama de clips

## Réglages de sécurité

Si aucun réglage de sécurité (chiffrement et mot de passe) n'est configuré pour la fonction Wi-Fi de l'appareil photo, des parties tierces non autorisées peuvent accéder au réseau et provoquer des dommages.

Nous recommandons vivement d'effectuer les réglages de sécurité requis avant d'utiliser la fonction Wi-Fi.

Utilisez **Options** du menu des options Wi-Fi (93) pour effectuer les réglages de sécurité.

# Sélection préalable d'images dans l'appareil photo à transférer sur un dispositif intelligent

Vous pouvez présélectionner des images dans l'appareil photo que vous souhaitez transférer sur un dispositif intelligent. Les vidéos ne peuvent pas être présélectionnées pour le transfert.

## 1 Sélectionnez les images à transférer.

Vous pouvez présélectionner les images à transférer sur un dispositif intelligent dans les menus suivants :

- **Marquer pour transfert Wi-Fi** dans le menu Visualisation (📷82)
- **Transférer depuis l'appareil** dans le menu des options Wi-Fi (📷93)

Lorsque vous utilisez l'option **Transférer depuis l'appareil**, le SSID et le mot de passe de l'appareil photo s'affichent après que les images sont sélectionnées.

## 2 Connectez l'appareil photo et le dispositif intelligent (📷50).

- Lorsque vous touchez « Visualiser des photos » dans le logiciel « Wireless Mobile Utility », l'écran de confirmation s'affiche pour transférer les images spécifiées sur le dispositif intelligent.

### ✓ Sélectionnant préalable d'images à transférer pendant la lecture

Lorsque l'appareil photo est en mode de visualisation, appuyez sur le bouton (📷) ou utilisez la fonction NFC pour établir une connexion Wi-Fi, et présélectionnez les images affichées à transférer.

- Vous pouvez présélectionner une image à la fois en mode de visualisation plein écran. Vous pouvez présélectionner toutes les images de la séquence lorsque l'image représentative s'affiche pour les images d'une séquence.
- Vous pouvez présélectionner une image spécifiée en mode de visualisation par planche d'images. Vous pouvez présélectionner toutes les images de la séquence lorsque l'image représentative s'affiche pour les images d'une séquence.
- Vous pouvez présélectionner toutes les images enregistrées à la date sélectionnée en mode de visualisation affichage calendrier.

Cette opération n'est pas disponible lorsque vous utilisez **Conn. au périph. mobile** dans le menu des options Wi-Fi pour établir la connexion Wi-Fi.

# Connexion de l'appareil photo à un téléviseur (visualisation d'images sur un téléviseur)

**1** Mettez l'appareil photo hors tension et connectez-le au téléviseur.

- Vérifiez que les fiches sont orientées correctement. N'introduisez pas ou ne retirez pas les fiches en biais lorsque vous les connectez ou les déconnectez.

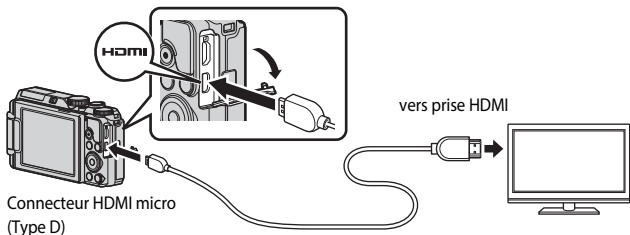

**2** Réglez l'entrée du téléviseur sur l'entrée externe.

- Pour plus de détails, reportez-vous à la documentation fournie avec votre téléviseur.

**3** Maintenez le bouton  (visualisation) enfoncé pour allumer l'appareil photo.

- Les images s'affichent sur le téléviseur.
- Le moniteur de l'appareil photo ne s'allume pas.

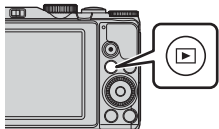

## Connexion de l'appareil photo à une imprimante (impression directe)

Les utilisateurs d'imprimantes compatibles PictBridge peuvent connecter l'appareil photo directement à l'imprimante et imprimer des images sans utiliser d'ordinateur.

### Connexion de l'appareil photo à une imprimante

- 1 Mettez l'imprimante sous tension.
- 2 Mettez l'appareil photo hors tension et connectez-le à l'imprimante à l'aide du câble USB.
  - Vérifiez que les fiches sont orientées correctement. N'introduisez pas ou ne retirez pas les fiches en biais lorsque vous les connectez ou les déconnectez.

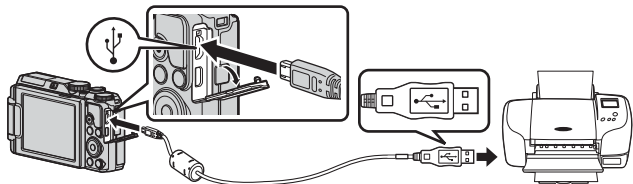

- 3 L'appareil photo est automatiquement mis sous tension.
  - L'écran de démarrage **PictBridge** (1) s'affiche sur le moniteur de l'appareil photo, suivi de l'écran **Sélection impression** (2).

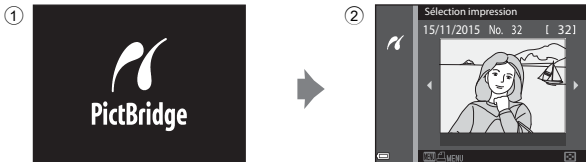

#### Si l'écran de démarrage PictBridge ne s'affiche pas

Lorsque l'option **Automatique** est sélectionnée pour **Charge par ordinateur** (📷 104), il peut être impossible d'imprimer des images avec une connexion directe entre l'appareil photo et certaines imprimantes. Si l'écran de démarrage PictBridge ne s'affiche pas après la mise sous tension de l'appareil photo, mettez l'appareil photo hors tension et débranchez le câble USB. Définissez l'option **Charge par ordinateur** sur **Désactivée** et reconnectez l'appareil photo à l'imprimante.



## Impression d'images individuelles

**1** Utilisez les touches ◀▶ du sélecteur multidirectionnel pour sélectionner l'image souhaitée et appuyez sur **OK**.

- Positionnez la commande de zoom sur **W** (📐) pour passer en mode de visualisation par planche d'images ou sur **T** (📄) pour passer en mode de visualisation plein écran.

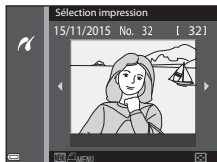

**2** Utilisez ▲▼ pour sélectionner **Copies** et appuyez sur **OK**.

- Utilisez ▲▼ pour sélectionner le nombre de copies souhaité (9 maximum) et appuyez sur **OK**.

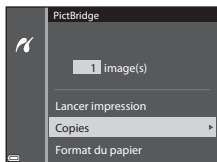

**3** Sélectionnez **Format du papier** et appuyez sur **OK**.

- Sélectionnez le format de papier souhaité et appuyez sur **OK**.
- Pour imprimer avec le réglage de format papier configuré sur l'imprimante, sélectionnez **Par défaut**.
- Les options de format papier disponibles sur l'appareil photo varient en fonction de l'imprimante que vous utilisez.

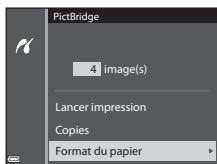

**4** Sélectionnez **Lancer impression**, puis appuyez sur **OK**.

- L'impression démarre.

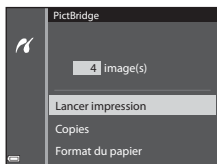

# Impression de plusieurs images

- 1** Lorsque l'écran **Sélection impression** s'affiche, appuyez sur **MENU** (menu).

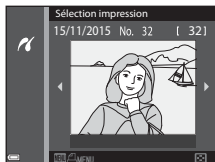

- 2** Utilisez les touches ▲▼ du sélecteur multidirectionnel pour sélectionner **Format du papier** et appuyez sur **OK**.

- Sélectionnez le format de papier souhaité et appuyez sur **OK**.
- Pour imprimer avec le réglage de format papier configuré sur l'imprimante, sélectionnez **Par défaut**.
- Les options de format papier disponibles sur l'appareil photo varient en fonction de l'imprimante que vous utilisez.
- Pour quitter le menu Impression, appuyez sur **MENU**.

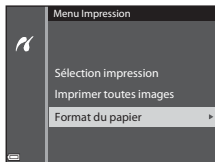

- 3** Sélectionnez **Sélection impression**, ou **Imprimer toutes images** et appuyez sur **OK**.

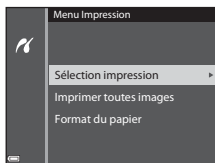

## Sélection impression

Sélectionnez les images (jusqu'à 99) et le nombre de copies (jusqu'à 9) par image.

- Utilisez les touches ◀▶ du sélecteur multidirectionnel pour sélectionner les images, et utilisez ▲▼ pour définir le nombre de copies à imprimer.
- Les images sélectionnées pour impression sont indiquées par 🖨️ et le nombre de copies à imprimer. Pour annuler la sélection de l'impression, définir le nombre de copies sur 0.
- Positionnez la commande de zoom latérale sur **T** (🔍) pour passer à la visualisation plein écran ou **W** (📐) pour passer à la visualisation par planche d'images.
- Une fois les réglages terminés, appuyez sur **OK**. Lorsque l'écran illustré à droite s'affiche, sélectionnez **Lancer impression** et appuyez sur **OK** pour démarrer l'impression.



## Imprimer toutes images

Une copie de chaque image enregistrée dans la mémoire interne, ou sur la carte mémoire, est imprimée.

- Lorsque l'écran illustré à droite s'affiche, sélectionnez **Lancer impression** et appuyez sur **OK** pour démarrer l'impression.

# Utilisation de ViewNX 2 (Transfert d'images vers un ordinateur)

## Installation de ViewNX 2

ViewNX 2 est un logiciel gratuit qui vous permet de transférer des images et des vidéos vers votre ordinateur pour les afficher, les modifier ou les partager. Pour installer ViewNX 2, téléchargez le programme d'installation de ViewNX 2 du site Web ci-dessous et suivez les instructions d'installation qui s'affichent à l'écran.

<http://nikonimglib.com/nvnx/>

Pour consulter la configuration système requise et d'autres informations, visitez le site Web Nikon de votre région.

## Transfert d'images vers l'ordinateur

### 1 Préparez une carte mémoire qui contient des images.

Vous pouvez utiliser une des méthodes ci-dessous pour transférer des images de la carte mémoire vers un ordinateur.

- **Lecteur de carte/logement pour carte mémoire SD** : insérez la carte mémoire dans le logement pour carte de votre ordinateur ou le lecteur de carte (disponible dans le commerce) qui est connecté à l'ordinateur.
- **Connexion USB directe** : éteignez l'appareil photo et vérifiez que la carte mémoire est insérée dedans. Connectez l'appareil photo à l'ordinateur à l'aide du câble USB. L'appareil photo s'allume automatiquement.

Pour transférer des images enregistrées dans la mémoire interne de l'appareil photo, retirez la carte mémoire de l'appareil photo avant de le connecter à l'ordinateur.

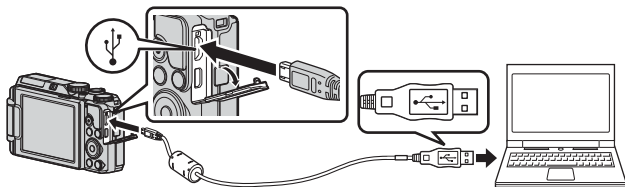

Si un message vous invitant à choisir un programme s'affiche, sélectionnez Nikon Transfer 2.

- **Lorsque vous utilisez Windows 7**

Si la boîte de dialogue ci-contre s'affiche, suivez la procédure ci-dessous pour sélectionner Nikon Transfer 2.

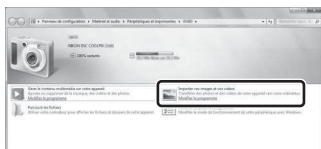

- 1 Sous **Importer vos images et vos vidéos**, cliquez sur **Modifier le programme**. Une boîte de dialogue de sélection du programme s'affiche ; sélectionnez **Importer le fichier avec Nikon Transfer 2**, puis cliquez sur **OK**.
- 2 Double-cliquez sur **Importer le fichier**.

Si la carte mémoire contient un grand nombre d'images, l'activation de Nikon Transfer 2 peut prendre du temps. Patientez jusqu'à ce que Nikon Transfer 2 démarre.

### ✓ Remarques concernant la connexion du câble USB

Le fonctionnement n'est pas garanti si l'appareil photo est connecté à l'ordinateur via un concentrateur USB.

## 2 Une fois que Nikon Transfer 2 a démarré, cliquez sur **Démarrer le transfert**.

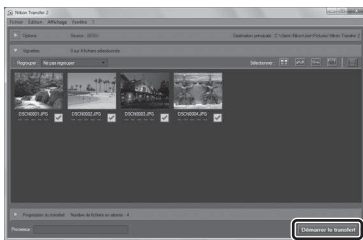

Démarrer le transfert

- Le transfert d'images commence. Lorsque le transfert d'images est terminé, ViewNX 2 démarre et les images transférées sont affichées.
- Consultez l'aide en ligne pour plus d'informations sur l'utilisation de ViewNX 2.

## 3 Coupez la connexion.

- Si vous utilisez un lecteur de carte ou un logement pour carte, choisissez l'option appropriée dans le système d'exploitation de l'ordinateur pour éjecter le disque amovible correspondant à la carte mémoire, puis retirez la carte du lecteur ou du logement.
- Si l'appareil photo est connecté à l'ordinateur, mettez l'appareil photo hors tension, puis débranchez le câble USB.

# Menu Prise de vue (options de prise de vue courantes)

## Qualité d'image

Entrez en mode de prise de vue\* → commande **MENU** → Qualité d'image → 

\* La qualité d'image peut être réglée dans d'autres modes de prise de vue que le mode Diaporama de clips. Le réglage est appliqué à d'autres modes de prise de vue également (sauf aux modes Scène **Clip/intervalle** et **Panoramique simplifié**).

Définissez la qualité d'image (taux de compression) utilisé lorsque vous enregistrez des images.

Plus les taux de compression sont faibles, meilleures sont les qualités d'image, mais le nombre d'images pouvant être enregistrées est réduit.

Option		Description
<b>FINE</b>	Fine	Image de qualité supérieure à <b>Normal</b> . Taux de compression : environ 1:4
<b>NORM</b>	Normal (réglage par défaut)	Qualité d'image normale, adaptée à la plupart des applications. Taux de compression : environ 1:8

### Remarques concernant la qualité d'image

Il se peut que cette fonction ne puisse pas être utilisée avec d'autres fonctions (44).

### Nombre d'images pouvant être enregistrées

- Le nombre approximatif d'images pouvant être enregistrées apparaît sur le moniteur lors de la prise de vue (3).
- Notez qu'en raison de la compression JPEG, le nombre d'images pouvant être enregistrées peut varier de façon importante selon le contenu de l'image, même lorsque vous utilisez des cartes mémoire de même capacité et les mêmes réglages de qualité d'image et de taille d'image. De plus, le nombre d'images pouvant être enregistrées peut varier selon la marque de la carte mémoire.
- Si le nombre de vues restantes est de 10 000 ou plus, l'affichage indique « 9999 ».







## Taille d'image

Entrez en mode de prise de vue\* → commande **MENU** → Taille d'image → 

\* La taille d'image peut être réglée dans d'autres modes de prise de vue que le mode Diaporama de clips. Le réglage est appliqué à d'autres modes de prise de vue également (sauf aux modes Scène **Clip/intervalle** et **Panoramique simplifié**).

Définissez la taille d'image (nombre de pixels) utilisée lorsque vous enregistrez des images.

Plus l'image est grande, plus grande sera la taille à laquelle elle pourra être imprimée, mais le nombre d'images pouvant être enregistrées est réduit.

Option*	Format (horizontal sur vertical)
 4608×3456 (réglage par défaut)	4:3
 3264×2448	4:3
 2272×1704	4:3
 1600×1200	4:3
 640×480	4:3
 4608×2592	16:9
 3456×3456	1:1

\* Les valeurs numériques indiquent le nombre de pixels capturés.

Exemple :  **4608×3456** = environ 16 mégapixels, 4608 × 3456 pixels

### Remarques concernant l'impression des images au format 1:1

Modifiez le réglage de l'imprimante sur « Marge » lors de l'impression des images au format 1:1. Certaines imprimantes ne sont pas capables d'imprimer des images au format 1:1.

### Remarques concernant la taille d'image

Il se peut que cette fonction ne puisse pas être utilisée avec d'autres fonctions (44).

## Menu Prise de vue (Mode P, S, A ou M)

- Reportez-vous à « Qualité d'image » (📷60) et « Taille d'image » (📷61) pour plus d'informations sur **Qualité d'image** et **Taille d'image**.

### Balance des blancs (réglage des teintes)

Positionnez le sélecteur de mode sur **P, S, A ou M** → commande **MENU** → icône de menu **P, S, A ou M** → Balance des blancs → **OK**

Réglez la balance des blancs en fonction de la source de lumière ou des conditions météorologiques de façon à ce que les couleurs des images correspondent à ce que vous voyez avec vos yeux.

Option	Description
<b>AUTO</b> Automatique (réglage par défaut)	La balance des blancs est réglée automatiquement.
<b>PRE</b> Pré-réglage manuel	À utiliser lorsque les résultats escomptés ne sont pas obtenus avec <b>Automatique, Incandescent</b> , etc. (📷63).
☀️ Ensoleillé	À utiliser sous la lumière directe du soleil.
💡 Incandescent	À utiliser en cas d'éclairage incandescent.
💡 Fluorescent	À utiliser en cas d'éclairage fluorescent.
☁️ Nuageux	À utiliser sous un ciel nuageux.
⚡ Flash	À utiliser avec le flash.

#### ✓ Remarques concernant la balance des blancs

- Refermez le flash lorsque la balance des blancs est définie sur un réglage autre que **Automatique** et **Flash** (📖16).
- Il se peut que cette fonction ne puisse pas être utilisée avec d'autres fonctions (📖44).



## Utilisation de la fonction Pré-réglage manuel

Suivez la procédure ci-dessous pour mesurer la valeur de balance des blancs sous l'éclairage de la prise de vue.

**1** Placez un objet de référence neutre colorimétriquement (blanc ou gris) sous l'éclairage qui sera utilisé lors de la prise de vue.

**2** Utilisez les touches ▲▼ du sélecteur multidirectionnel pour sélectionner **Pré-réglage manuel** dans le menu **Balance des blancs** et appuyez sur **OK**.

- L'appareil photo effectue un zoom avant pour mesurer la balance des blancs.

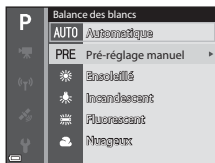

**3** Sélectionnez **Mesurer**.

- Pour appliquer la dernière valeur mesurée, sélectionnez **Annuler** et appuyez sur **OK**.



**4** Cadrez l'objet de référence blanc ou gris dans la fenêtre de mesure, puis appuyez sur **OK** pour mesurer la valeur.

- Le déclencheur est relâché et la mesure est terminée (aucune image n'est enregistrée).

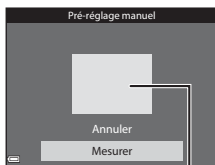

Fenêtre de mesure

### ✓ Remarques concernant la fonction Pré-réglage manuel



Une valeur pour l'éclairage du flash ne peut pas être mesurée avec **Pré-réglage manuel**. Lors d'une prise de vue avec le flash, réglez l'option **Balance des blancs** sur **Automatique** ou **Flash**.

# Mesure

Positionnez le sélecteur de mode sur **P**, **S**, **A** ou **M** → commande **MENU** → icône de menu **P**, **S**, **A** ou **M** → Mesure → 

Le processus par lequel la luminosité du sujet est mesurée afin de déterminer l'exposition est appelé « mesure ».

Utilisez cette option pour définir la méthode de mesure de l'exposition de l'appareil photo.

Option	Description
 <b>Matricielle</b> (réglage par défaut)	L'appareil photo utilise une zone large de l'écran pour la mesure. Il est recommandé pour la prise de vue classique.
 <b>Pondérée centrale</b>	L'appareil photo mesure toute la vue, mais affecte la plus grande pondération au sujet au centre de la vue. Cette mesure est traditionnellement utilisée pour les portraits ; elle préserve les détails d'arrière-plan tout en laissant les conditions d'éclairage au centre de la vue déterminer l'exposition. Cette mesure de la lumière peut être combinée avec la mémorisation de la mise au point (  19) pour mesurer les sujets décentrés.

## Remarques concernant l'option Mesure











- Lorsque le zoom numérique est activé, **Pondérée centrale** ou la mesure spot (lorsque le centre de la vue est mesuré) est sélectionnée selon le facteur d'agrandissement.
- Il se peut que cette fonction ne puisse pas être utilisée avec d'autres fonctions ( 44).



## Zone de mesure

Lorsque l'option **Pondérée centrale** est sélectionnée pour **Mesure**, le guide de plage de mesure ( 3) est affiché (sauf lorsque le zoom numérique est utilisé).

## Prise de vue en rafale

Positionnez le sélecteur de mode sur **P, S, A** ou **M** → commande **MENU** → icône de menu **P, S, A** ou **M** → Rafale → **OK**

Option	Description
 Vue par vue (réglage par défaut)	Une image est prise chaque fois que vous appuyez sur le déclencheur.
 Rafale H	Lorsque vous appuyez sur le déclencheur jusqu'en fin de course, les images sont prises en rafale. <ul style="list-style-type: none"><li>La cadence de prise de vue avec la prise de vue en rafale est d'environ 7 vps et le nombre maximum de prises de vue en rafale est d'environ 5 (lorsque la qualité d'image est définie sur <b>Normal</b> et la taille d'image sur  <b>4608x3456</b>).</li></ul>
 Rafale L	Lorsque vous appuyez sur le déclencheur jusqu'en fin de course, les images sont prises en rafale. <ul style="list-style-type: none"><li>La cadence de prise de vue avec la prise de vue en rafale est d'environ 2,2 vps et le nombre maximum de prises de vue en rafale est d'environ 11 (lorsque la qualité d'image est définie sur <b>Normal</b> et la taille d'image sur  <b>4608x3456</b>).</li></ul>
 Mémoire prédéclench.	Lorsque vous appuyez sur le déclencheur à mi-course, la prise de vue avec la mémoire de prédéclenchement commence. Lorsque vous appuyez sur le déclencheur jusqu'en fin de course, l'appareil photo enregistre l'image actuelle ainsi que les images prises immédiatement avant que vous appuyiez sur le bouton (  67). Cette fonction vous aide à ne pas manquer la prise de vue. <ul style="list-style-type: none"><li>La cadence de prise de vue avec la prise de vue en rafale est d'environ 15 vps et le nombre maximum de prises de vue en rafale est d'environ 25, y compris un maximum de 5 vues prises dans la mémoire de prédéclenchement.</li><li>La qualité d'image est fixée sur <b>Normal</b> et la taille d'image est fixée sur  (1280 x 960 pixels).</li></ul>
 120 Rafale H : 120 vps	Chaque fois que le déclencheur est enfoncé jusqu'en fin de course, les images sont prises à haute vitesse. <ul style="list-style-type: none"><li>La cadence de prise de vue avec la prise de vue en rafale est d'environ 120 vps et le nombre maximum de prises de vue en rafale est de 50.</li><li>La qualité d'image est fixée sur <b>Normal</b> et la taille d'image est fixée sur  <b>640x480</b>.</li></ul>

Option	Description
 <b>60 Rafale H : 60 vps</b>	<p>Chaque fois que le déclencheur est enfoncé jusqu'en fin de course, les images sont prises à haute vitesse.</p> <ul style="list-style-type: none"> <li>• La cadence de prise de vue avec la prise de vue en rafale est d'environ 60 vps et le nombre maximum de prises de vue en rafale est de 25.</li> <li>• La qualité d'image est fixée sur <b>Normal</b> et la taille d'image est fixée sur  (1280 x 960 pixels).</li> </ul>

### **Remarques concernant la prise de vue en rafale**

- La mise au point, l'exposition et la balance des blancs sont mémorisées avec les valeurs de la première image de chaque série.
- L'enregistrement des images peut prendre un certain temps après la prise de vue.
- Lorsque la sensibilité augmente, du bruit peut apparaître sur les images capturées.
- La cadence de prise de vue avec la prise de vue en continu risque d'être ralentie selon le paramètre effectif de qualité d'image, de taille d'image, la carte mémoire utilisée ou les conditions de prise de vue.
- Lorsque vous utilisez l'option **Mémoire prédéclench., Rafale H : 120 vps** ou **Rafale H : 60 vps**, des bandes ou des variations de luminosité ou des teintes peuvent apparaître sur les images qui ont été enregistrées sous un éclairage qui scintille à un rythme élevé, comme les éclairages fluorescents, à vapeur de mercure ou à vapeur de sodium.
- Il se peut que cette fonction ne puisse pas être utilisée avec d'autres fonctions (44).

## **Mémoire prédéclench.**

Lorsque vous appuyez sur le déclencheur à mi-course ou jusqu'en fin de course, les images sont enregistrées comme indiqué ci-dessous.

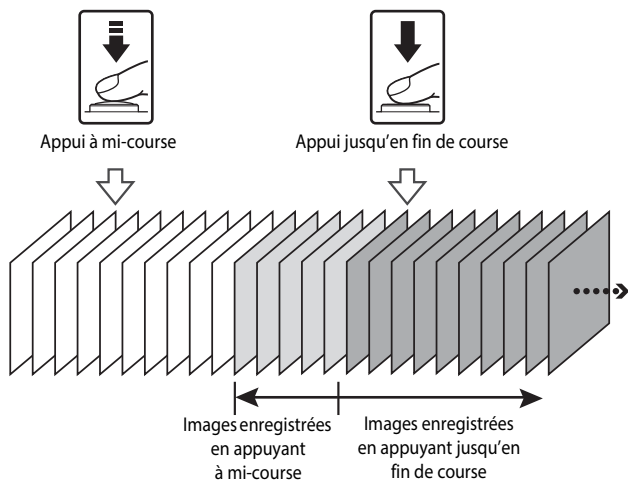

- L'icône de mémoire de prédéclenchement () sur le moniteur apparaît en vert lorsque vous appuyez sur le déclencheur à mi-course.

## Sensibilité

Positionnez le sélecteur de mode sur **P, S, A** ou **M** → commande **MENU** → icône de menu **P, S, A** ou **M** → Sensibilité → 

Une sensibilité supérieure vous permet de prendre des photos de sujets plus sombres. De plus, même avec des sujets de même luminosité, vous pouvez prendre des images à des vitesses d'obturation plus rapides, et vous pouvez réduire l'effet de flou dû au bougé d'appareil et au mouvement du sujet.

- Lorsque vous définissez une sensibilité supérieure, les images peuvent contenir du bruit.

Option	Description
<b>AUTO</b> Automatique (réglage par défaut)	La sensibilité est sélectionnée automatiquement dans la plage allant de 125 ISO à 1600 ISO.
 <b>AUTO</b> Plage fixe auto	Sélectionnez la plage dans laquelle l'appareil photo règle automatiquement la sensibilité : <b>125 à 400 ISO</b> ou <b>125 à 800 ISO</b> .
125, 200, 400, 800, 1600, 3200, 6400	La sensibilité est verrouillée à la valeur spécifiée.

### Remarques concernant la sensibilité

Il se peut que cette fonction ne puisse pas être utilisée avec d'autres fonctions (44).





### Affichage de la sensibilité sur l'écran de prise de vue

- Lorsque l'option **Automatique** est sélectionnée,  s'affiche si la sensibilité augmente.
- Lorsque l'option **Plage fixe auto** est sélectionnée, la valeur maximale pour la sensibilité s'affiche.

## Mode de zones AF

Positionnez le sélecteur de mode sur **P**, **S**, **A** ou **M** → commande **MENU** → icône de menu **P**, **S**, **A** ou **M** → Mode de zones AF → 

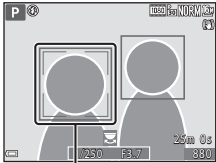
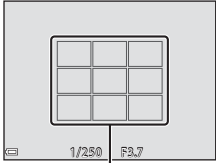
Définissez la façon dont l'appareil photo sélectionne la zone de mise au point pour l'autofocus lors de la prise d'images fixes.

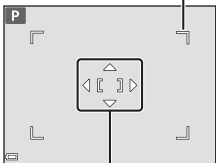
Option	Description
<p> <b>Priorité visage</b></p>	<p>Lorsque l'appareil photo détecte un visage humain, il effectue la mise au point dessus. Reportez-vous à « Utilisation de la détection des visages » ( 16) pour plus d'informations.</p>  <p>Zone de mise au point</p>  <p>Zones de mise au point</p>
<p><b>[MF] Manuel</b></p>	<p>Utilisez les touches ▲▼◀▶ du sélecteur multidirectionnel pour déplacer la zone de mise au point à l'endroit souhaité.</p> <ul style="list-style-type: none"> <li>Pour utiliser le sélecteur multidirectionnel pour configurer le mode de flash ou d'autres réglages, appuyez sur . Pour revenir au déplacement de la zone de mise au point, appuyez de nouveau sur .</li> </ul>  <p>Zone sélectionnable</p> <p>Zone de mise au point</p>

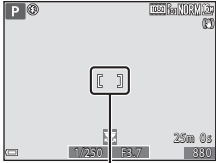
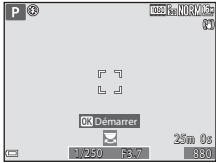
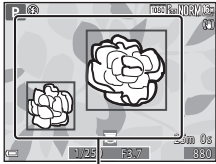
Option	Description
<p>[ ■ ] Zone centrale</p>	<p>L'appareil photo effectue la mise au point sur le sujet situé au centre de la vue.</p>  <p style="text-align: center;">Zone de mise</p>
<p>[ ■ ] Suivi du sujet</p>	<p>Utilisez cette fonction pour prendre des photos de sujets en mouvement. Enregistrez le sujet sur lequel l'appareil photo effectue la mise au point. La zone de mise au point se déplace automatiquement pour suivre le sujet. Reportez-vous à « Utilisation de la fonction Suivi du sujet » (👓71) pour plus d'informations.</p>  <p style="text-align: center;">Suivi du sujet</p>
<p>[ ■ ] AF sur le sujet principal (réglage par défaut)</p>	<p>Lorsque l'appareil photo détecte le sujet principal, il effectue la mise au point sur ce dernier. Reportez-vous à « Utilisation de AF sur le sujet principal » (👓18) pour plus d'informations.</p>  <p style="text-align: center;">Zones de mise au point</p>

### ✓ Remarques concernant le Mode de zones AF

- Lorsque le zoom numérique est activé, l'appareil photo effectue la mise au point sur la zone au centre de la vue, indépendamment du réglage **Mode de zones AF**.
- Il se peut que cette fonction ne puisse pas être utilisée avec d'autres fonctions (📖44).

### 📌 Mode de zones AF pour l'enregistrement de vidéos

Le mode de zones AF pour l'enregistrement de vidéos peut être défini avec **Mode de zones AF** (👓79) dans le menu Vidéo.



## Utilisation de la fonction Suivi du sujet

Positionnez le sélecteur de mode sur **P**, **S**, **A** ou **M** → commande **MENU** → icône de menu **P**, **S**, **A** ou **M** → Mode de zones AF → **OK** →  Suivi du sujet → **OK** → commande **MENU**

### 1 Enregistrez un sujet.

- Alignez le sujet à suivre avec la bordure au centre du moniteur et appuyez sur **OK**.
- Lorsque le sujet est enregistré, une bordure jaune (zone de mise au point) apparaît autour et l'appareil photo commence à le suivre.
- Si le sujet ne peut pas être enregistré, la bordure apparaît en rouge. Changez la composition et réessayez d'enregistrer le sujet.
- Pour annuler l'enregistrement du sujet, appuyez sur **OK**.
- Si l'appareil photo ne peut plus suivre le sujet enregistré, la zone de mise au point disparaît. Enregistrez de nouveau le sujet.

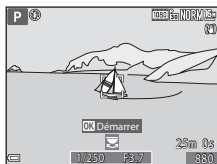

### 2 Appuyez sur le déclencheur jusqu'en fin de course pour prendre la photo.

- Si le déclencheur est enfoncé alors qu'aucune zone de mise au point n'est affichée, l'appareil photo effectue la mise au point sur le sujet au centre de la vue.

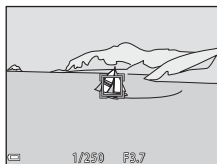

### Remarques concernant la fonction Suivi du sujet

- Si vous effectuez des opérations telles qu'un zoom alors que l'appareil photo effectue le suivi du sujet, l'enregistrement est annulé.
- Il se peut que le suivi du sujet ne soit pas possible dans certaines conditions de prise de vue.

## Mode autofocus

Positionnez le sélecteur de mode sur **P, S, A** ou **M** → commande **MENU** → icône de menu **P, S, A** ou **M** → Mode autofocus → 

Sélectionnez le mode de mise au point de l'appareil photo lors de la prise d'images fixes.

Option	Description
<b>AF-S</b> AF ponctuel	L'appareil photo n'effectue la mise au point que lorsque le déclencheur est enfoncé à mi-course.
<b>AF-F</b> AF permanent	L'appareil photo continue à effectuer la mise au point sur le sujet même lorsque le déclencheur n'est pas enfoncé à mi-course. Le son du mouvement de l'objectif est audible lorsque l'appareil photo effectue la mise au point.
<b>PRE-AF</b> Pré-mise au point (réglage par défaut)	Même lorsque vous n'appuyez pas sur le déclencheur à mi-course, l'appareil photo effectue la mise au point automatiquement si la composition de l'image cadrée a beaucoup changé.

### Mode Autofocus pour mode Diaporama de clips ou enregistrement de vidéos

Le mode autofocus pour le mode diaporama de clips ou l'enregistrement de vidéos peut être défini avec **Mode autofocus** (80) dans le menu Vidéo.

## Aperçu de l'exposition M

Positionnez le sélecteur de mode sur **P, S, A** ou **M** → commande **MENU** → icône de menu **P, S, A** ou **M** → Aperçu de l'exposition **M** → 

Indiquez si les changements de luminosité sont reflétés ou non sur l'écran de prise de vue lorsque l'exposition est modifiée en mode **M** (manuel).

Option	Description
Activé (réglage par défaut)	Permet de refléter les changements de luminosité sur l'écran de prise de vue.
Désactivé	Permet de ne pas refléter les changements de luminosité sur l'écran de prise de vue.

## Menu Portrait optimisé



- Reportez-vous à « Qualité d'image » (📷60) et « Taille d'image » (📷61) pour plus d'informations sur **Qualité d'image** et **Taille d'image**.

## Mosaïque portrait

Positionnez le sélecteur de mode sur 😊 → commande MENU → icône de menu 😊 → Mosaïque portrait → OK

Option	Description
Nombre de vues	Définissez le nombre de vues que l'appareil photo prend automatiquement (nombre de vues prises pour une image compilée). <ul style="list-style-type: none"><li>• Le réglage <b>4</b> (réglage par défaut) ou <b>9</b> peut être sélectionné.</li></ul>
Intervalle	Définissez la durée de l'intervalle entre chaque vue. <ul style="list-style-type: none"><li>• Le réglage <b>Court</b>, <b>Moyen</b> (réglage par défaut) ou <b>Long</b> peut être sélectionné.</li></ul>
Son du déclencheur	Permet d'activer ou non le son du déclencheur lors de la prise de vue avec la fonction Mosaïque portrait. <ul style="list-style-type: none"><li>• Le réglage <b>Standard</b>, <b>Reflex</b>, <b>Magique</b> (réglage par défaut) ou <b>Désactivé</b> peut être sélectionné.</li><li>• Le réglage défini pour <b>Son du déclencheur</b> sous <b>Réglages du son</b> dans le menu configuration n'est pas appliqué à cette option.</li></ul>

## Sélect. yeux ouverts

Positionnez le sélecteur de mode sur  → commande **MENU** → icône de menu   
→ Sélect. yeux ouverts → 

Option	Description
 Activée	<p>L'appareil photo déclenche automatiquement deux fois à chaque prise et enregistre une image dans laquelle les yeux du sujet sont ouverts.</p> <ul style="list-style-type: none"><li>• Si l'appareil photo a enregistré une image dans laquelle les yeux du sujet sont peut-être fermés, la boîte de dialogue illustrée à droite s'affiche pendant quelques secondes.</li></ul>
Désactivée (réglage par défaut)	Désactive la fonction Sélect. yeux ouverts.

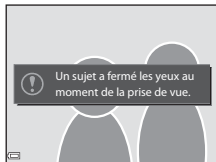





### Remarques concernant la fonction Sélect. yeux ouverts

Il se peut que cette fonction ne puisse pas être utilisée avec d'autres fonctions ( 44).

# Menu Vidéo









## Options vidéo

Entrez en mode de prise de vue → commande **MENU** → icône de menu  → Options vidéo → 

Sélectionnez l'option vidéo de votre choix pour l'enregistrement. Sélectionnez des options vidéo en vitesse normale pour enregistrer à vitesse normale, ou des options vidéo HS () pour enregistrer au ralenti ou en accéléré. Les options vidéo qui peuvent être sélectionnées varient en fonction du réglage de la **Cadence de prise de vue** () (82).

- Lors de l'enregistrement de vidéos, il est recommandé d'utiliser des cartes mémoire SD de classe 6 ou plus () (19).

## Options vidéo en vitesse normale



Option (Taille d'image/ Cadence de prise de vue*, Format de fichier)	Taille d'image	Format (horizontal sur vertical)
 1080/30p  1080/25p (réglage par défaut)	1920 × 1080	16:9
 1080/60i*  1080/50i*	1920 × 1080	16:9
 720/30p  720/25p	1280 × 720	16:9
 480/30p  480/25p	640 × 480	4:3

\* Pour le format entrelacé, il s'agit de champs par seconde.

## Options vidéo HS

Les vidéos enregistrées sont lues en accéléré ou au ralenti.

Reportez-vous à « Enregistrement de vidéos au ralenti et en accéléré (vidéo HS) » (📷78).

Option	Taille d'image Format (horizontal sur vertical)	Description
 HS 480/4x	640 × 480 4:3	Vidéos ralenties quatre fois • Durée maximale de l'enregistrement* : 15 secondes (lecture : 1 minute)
 HS 1080/0,5x	1920 × 1080 16:9	Vidéos accélérées 2x • Durée maximale de l'enregistrement* : 2 minutes (lecture : 1 minute)

\* Lors de l'enregistrement de vidéos, l'appareil photo peut basculer entre l'enregistrement de vidéos à vitesse normale, au ralenti et en accéléré.

La durée maximale de l'enregistrement indiquée ici fait référence uniquement à la séquence de la vidéo enregistrée au ralenti ou en accéléré.

### Remarques concernant les vidéos HS

- Le son n'est pas enregistré.
- La focale, la mise au point, l'exposition et la balance des blancs sont mémorisées lorsque l'enregistrement d'une vidéo commence.

## Lecture au ralenti et en accéléré

### Enregistrement à vitesse normale :

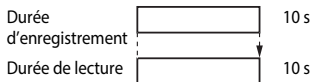

### Enregistrement à $\frac{480}{120}$ P HS 480/4x ou $\frac{480}{100}$ P HS 480/4x :

Les vidéos sont enregistrées à 4x leur vitesse normale.

Elles sont lues au ralenti à une vitesse 4x plus lente.

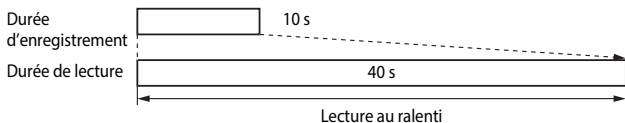

### Enregistrement à $\frac{1080}{120}$ P HS 1080/0,5x ou $\frac{1080}{120}$ P HS 1080/0,5x :

Les vidéos sont enregistrées à la moitié de leur vitesse normale.

Elles sont lues en accéléré à une vitesse 2x plus rapide.

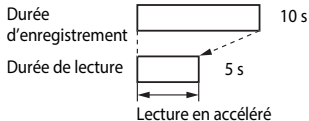

## Enregistrement de vidéos au ralenti et en accéléré (vidéo HS)

Entrez en mode de prise de vue → commande **MENU** → icône de menu  → Options vidéo → **OK**

Les vidéos enregistrées en utilisant la vidéo HS peuvent être lues au ralenti au quart de leur vitesse normale ou en accéléré à deux fois leur vitesse normale.

**1** Utilisez les touches ▲▼ du sélecteur multidirectionnel pour sélectionner une option de vidéo HS () et appuyez sur **OK**.

- Après avoir appliqué l'option, appuyez sur la commande **MENU** pour revenir à l'écran de prise de vue.

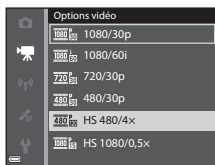

**2** Appuyez sur la commande ● () pour démarrer l'enregistrement.

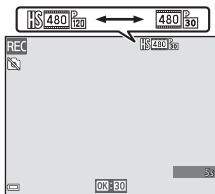

- L'appareil photo bascule entre l'enregistrement de vidéo à vitesse normale et l'enregistrement de vidéo HS chaque fois que vous appuyez sur **OK**.
- L'icône des Options vidéo change lorsque vous basculez entre l'enregistrement de vidéo HS et l'enregistrement de vidéo à vitesse normale.
- Lorsque la durée maximale de l'enregistrement pour les vidéos HS () est atteinte, l'appareil photo bascule automatiquement sur l'enregistrement de vidéo à vitesse normale.





**3** Appuyez sur la commande ● () pour mettre fin à l'enregistrement.



## Mode de zones AF





Entrez en mode de prise de vue → commande **MENU** → icône de menu  →  
Mode de zones AF → 

Sélectionnez la façon dont l'appareil photo sélectionne la zone de mise au point pour l'autofocus en mode diaporama de clips ou pendant l'enregistrement de vidéos.



Option	Description
 <b>Priorité visage</b> (réglage par défaut)	Lorsque l'appareil photo détecte un visage humain, il effectue la mise au point dessus. Reportez-vous à « Utilisation de la détection des visages » (  16) pour plus d'informations.
<b>[ ■ ]</b> Zone centrale	L'appareil photo effectue la mise au point sur le sujet situé au centre de la vue.

### **Remarques concernant le Mode de zones AF pour l'enregistrement de vidéos**

L'option **Mode de zones AF** est définie pour effectuer la mise au point au centre dans les situations suivantes même lorsque le réglage **Priorité visage** est sélectionné.

- Lorsque l'option **VR vidéo** est définie sur **Activée (hybride)** et l'option **Options vidéo** sur  **1080/60i** ou  **1080/50i**.
- Lorsque l'option **Mode autofocus** dans le menu Vidéo est définie sur **AF ponctuel** et qu'aucun visage n'est détecté avant d'appuyer sur la commande  (.
- Lorsqu'une option vidéo HS est sélectionnée dans **Options vidéo**.

## Mode autofocus



Entrez en mode de prise de vue → commande **MENU** → icône de menu  →  
Mode autofocus → 

Sélectionnez le mode de mise au point de l'appareil photo en mode diaporama de clips ou pendant l'enregistrement de vidéos..

Option	Description
<b>AF-S AF ponctuel</b> (réglage par défaut)	Permet de mémoriser la mise au point lorsque l'enregistrement de la vidéo commence. Sélectionnez cette option lorsque la distance entre l'appareil photo et le sujet demeure relativement stable.
<b>AF-F AF permanent</b>	L'appareil photo effectue la mise au point en continu. Ce mode est recommandé lorsque la distance entre l'appareil photo et le sujet change beaucoup pendant l'enregistrement. Le son émis lors de la mise au point de l'appareil photo peut être audible dans la vidéo enregistrée. Utilisez le mode <b>AF ponctuel</b> pour éviter que le son de la mise au point de l'appareil photo interfère avec l'enregistrement.



- Lorsqu'une option vidéo HS est sélectionnée dans **Options vidéo**, le réglage est fixé sur **AF ponctuel**.

## VR vidéo

Entrez en mode de prise de vue → commande **MENU** → icône de menu  → VR vidéo → 

Cette option permet de corriger les effets de bougé d'appareil photo en mode diaporama de clips ou pendant l'enregistrement de vidéos.

Réglez l'option sur **Désactivée** lorsque vous utilisez un trépied pour stabiliser l'appareil photo pendant l'enregistrement.



Option	Description
 * Activée (hybride) (réglage par défaut)	Permet d'effectuer une correction optique pour le bougé d'appareil à l'aide de la méthode de décentrement. Effectue aussi une VR électronique à l'aide du traitement d'image. L'angle de champ (c'est-à-dire la zone d'image visible dans la vue) devient plus étroit.
 Activée	Permet d'effectuer une correction pour le bougé d'appareil à l'aide de la méthode de décentrement.
Désactivée	La correction n'est pas effectuée.

- Lorsqu'une option vidéo HS est sélectionnée dans **Options vidéo**, le réglage **Activée (hybride)** ne peut pas être sélectionné.

### Remarques sur la fonction VR vidéo

Les effets de bougé d'appareil risquent de ne pas être totalement éliminés dans certaines situations.



## Réduction du bruit du vent

Entrez en mode de prise de vue → commande **MENU** → icône de menu  → Réduction bruit du vent → 

Option	Description
 Activée	Permet d'atténuer le bruit qui est émis lorsque le vent passe sur le microphone pendant l'enregistrement vidéo. D'autres bruits peuvent devenir quasi inaudibles pendant la lecture.
Désactivée (réglage par défaut)	La réduction du bruit du vent est désactivée.

- Lorsqu'une option vidéo HS est sélectionnée dans **Options vidéo**, le réglage est fixé sur **Désactivée**.

## Cadence de prise de vue

Entrez en mode de prise de vue → commande **MENU** → icône de menu  →  
Cadence de prise de vue → 

Sélectionnez la cadence de prise de vue (champs par seconde pour le format entrelacé) utilisée en mode diaporama de clips ou lors de l'enregistrement de vidéos. Lorsque vous changez de cadence de prise de vue, les cadences de prise de vue disponibles dans



**Options vidéo** () sont modifiées.

Option	Description
30 vps (30p/60i)	Convient pour la lecture sur un téléviseur à l'aide de la norme NTSC.
25 vps (25p/50i)	Convient pour la lecture sur un téléviseur à l'aide de la norme PAL.

## Menu Visualisation

- Reportez-vous à « Édition d'images (images fixes) » () pour plus d'informations sur les fonctions d'édition d'image.

## Marquer pour transfert Wi-Fi

Appuyez sur  (mode de visualisation) → commande **MENU** → Marq. pour transf. Wi-Fi → 



Sélectionnez à l'avance dans l'appareil photo les images que vous souhaitez transférer vers un dispositif intelligent

avant d'effectuer ce transfert. Les vidéos ne peuvent pas être sélectionnées.

Sur l'écran de sélection des images () 53, sélectionnez ou désélectionnez des images pour la fonction **Marquer pour transfert Wi-Fi**.

Notez que lorsque vous sélectionnez **Réinitialisation** () 105 dans le menu configuration ou **Rétablir régl. par défaut** () 94 dans le menu des options Wi-Fi, les réglages Marquer pour transfert Wi-Fi précédemment effectués sont annulés.

# Diaporama

Appuyez sur  (mode de visualisation) → commande **MENU** → Diaporama → 



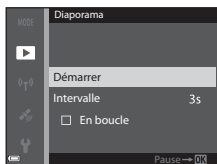

Visualisez des images une par une sous forme de « diaporama » automatique. Lorsque des fichiers vidéo sont visualisés dans le diaporama, seule la première vue de chaque vidéo s'affiche.

## 1 Utilisez les touches ▲▼ du sélecteur multidirectionnel pour sélectionner **Démarrer** et appuyez sur .

- Le diaporama démarre.
- Pour changer l'intervalle entre les images, sélectionnez **Intervalle**, appuyez sur , et spécifiez la durée souhaitée avant de sélectionner **Démarrer**.
- Pour que le diaporama se répète automatiquement, sélectionnez l'option **En boucle**, puis appuyez sur  avant de sélectionner **Démarrer**.
- La durée de lecture maximale est d'environ 30 minutes même si l'option **En boucle** est activée.





## 2 Sélectionnez **Fin** ou **Redémarrer**.



- L'écran illustré à droite s'affiche lorsque vous arrêtez le diaporama ou l'interrompez. Pour quitter le diaporama, sélectionnez  et appuyez sur . Pour reprendre le diaporama, sélectionnez  et appuyez sur .



## Opérations pendant la visualisation

- Utilisez  pour afficher l'image précédente/suivante. Appuyez sur les commandes et maintenez-les enfoncées pour effectuer un retour/une avance rapide.
- Appuyez sur  pour interrompre ou arrêter le diaporama.

## Protéger



Appuyez sur  (mode de visualisation) → commande **MENU** → Protéger → 

L'appareil photo protège les images sélectionnées contre toute suppression accidentelle.



Sélectionnez les images à protéger ou annulez la protection de l'écran de sélection ( 53).

Notez que le formatage de la carte mémoire ou de la mémoire interne de l'appareil photo efface définitivement l'intégralité des données, y compris les fichiers protégés ( 103).

## Rotation image

Appuyez sur  (mode de visualisation) → commande **MENU** → Rotation image → 

Spécifiez l'orientation dans laquelle les images enregistrées sont affichées pendant la visualisation. Une rotation de 90 degrés dans le sens des aiguilles d'une montre ou de 90 degrés dans le sens inverse peut être appliquée aux images fixes.

Sélectionnez une image sur l'écran de sélection des images ( 53). Lorsque l'écran Rotation image s'affiche, utilisez le sélecteur multidirectionnel  ou tournez-le pour faire pivoter l'image de 90 degrés.

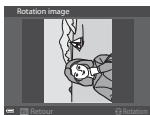

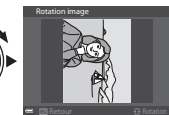

Rotation de 90 degrés dans le sens inverse des aiguilles d'une montre



Rotation de 90 degrés dans le sens des aiguilles d'une montre

Appuyez sur  pour finaliser l'orientation affichée, puis enregistrez les données d'orientation avec l'image.

# Copier (Copie entre la carte mémoire et la mémoire interne)

Appuyez sur  (mode de visualisation) → commande **MENU** → Copier → 

Des images peuvent être copiées entre une carte mémoire et la mémoire interne.

- Lorsqu'une carte mémoire vierge est insérée et que l'appareil photo passe en mode de visualisation, **La mémoire ne contient pas d'images.** s'affiche. Lorsque cela se produit, appuyez sur la commande **MENU** pour sélectionner **Copier**.

- 1 Utilisez les touches ▲▼ du sélecteur multidirectionnel pour sélectionner la destination vers laquelle copier les images et appuyez sur .

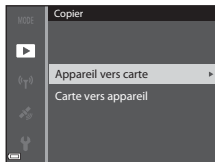

- 2 Choisissez une option de copie, puis appuyez sur .

- Si vous choisissez l'option **Images sélectionnées**, utilisez l'écran de sélection des images pour spécifier les images ( 53).
- Si vous sélectionnez l'option **Carte vers appareil**, l'option Toutes les images n'est pas disponible.

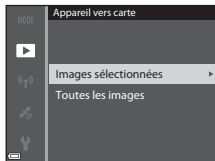



## Remarques concernant la copie d'images

- Seuls les fichiers aux formats pouvant être enregistrés par cet appareil photo peuvent être copiés.
- Les photos prises avec un autre modèle d'appareil photo ou modifiées sur un ordinateur risquent de ne pas pouvoir être copiées.



## Copie d'images d'une séquence

- Si vous sélectionnez une image représentative d'une séquence dans **Images sélectionnées**, toutes les images de la séquence sont copiées.
- Si vous appuyez sur la commande **MENU** lorsque les images d'une séquence sont affichées, seule l'option de copie **Carte vers appareil** est disponible. Toutes les images de la séquence sont copiées si vous sélectionnez **Séquence actuelle**.

## Options affich. séquence

Appuyez sur  (mode de visualisation) → commande **MENU** → Options affich. séquence → 

Sélectionnez la méthode utilisée pour afficher des images dans la séquence (24).

Option	Description
 Chaque image	Permet d'afficher chaque image d'une séquence individuellement.  s'affiche sur l'écran de visualisation.
 Image représent. seule (réglage par défaut)	Seule l'image représentative pour des images d'une séquence s'affiche.



Les réglages s'appliquent à toutes les séquences et sont conservés dans la mémoire de l'appareil photo, même si celui-ci est éteint.





## Menu Options données de position

Pendant l'affichage de la carte, vous ne pouvez pas sélectionner les options **Fuseau horaire et date, Formater la mémoire/Formatage de la carte, Langue/Language, et Réinitialisation** dans le menu configuration.

### Options données de position

Appuyez sur la commande **MENU** → icône de menu  → Options données posit.  
→ 

Option	Description
Enreg. données de position	Lorsque cette fonction est définie sur <b>Activé</b> , des signaux sont reçus de satellites de positionnement et le positionnement commence (  32). <ul style="list-style-type: none"><li>• Réglage par défaut : <b>Désactivé</b></li></ul>
Mettre à jour A-GPS	Une carte mémoire est utilisée pour mettre à jour le fichier A-GPS (GPS assisté). Un fichier A-GPS à jour réduit le temps nécessaire à l'exécution du positionnement pour les données de position. <ul style="list-style-type: none"><li>• Reportez-vous à « Mise à jour du fichier A-GPS » (87) pour plus d'informations.</li></ul>
Effacer données position	Les données de position et les informations sur les POI enregistrées sur les images sont effacées. <ul style="list-style-type: none"><li>• Ni les données de position ni les informations sur les POI supprimées ne peuvent être récupérées.</li><li>• Les données de position des images prises avec des appareils photo autres que celui-ci ne peuvent pas être effacées.</li></ul>

### Mise à jour du fichier A-GPS

Téléchargez la version la plus récente du fichier A-GPS à partir du site Web ci-dessous, puis utilisez-la pour effectuer la mise à jour.

<http://nikonimglib.com/agps3/>

- Le fichier A-GPS pour le COOLPIX S9900 est disponible uniquement du site Web ci-dessus.

- 1** Téléchargez sur l'ordinateur la version la plus récente du fichier A-GPS à partir du site Web.

- 
- 2** Au moyen d'un lecteur de carte ou d'un autre dispositif, copiez le fichier téléchargé vers le dossier « NCFL » de la carte mémoire.
- Le dossier « NCFL » se trouve dans le répertoire racine de la carte mémoire. Si ce dossier n'existe pas sur la carte mémoire, créez-le.

- 
- 3** Insérez dans l'appareil photo la carte mémoire contenant le fichier copié.

- 
- 4** Mettez l'appareil photo sous tension.

- 
- 5** Appuyez sur la commande **MENU** pour afficher le menu Options données posit. et sélectionnez **Options données posit.** à l'aide du sélecteur multidirectionnel.



- 
- 6** Sélectionnez **Mettre à jour A-GPS** et mettez à jour le fichier.
- Environ deux minutes sont nécessaires pour mettre à jour le fichier A-GPS.

**✓ Remarques concernant la mise à jour du fichier A-GPS**

- Le fichier A-GPS est désactivé lorsqu'une position est déterminée pour la première fois après l'achat de l'appareil photo. Le fichier A-GPS est activé à partir de la deuxième opération pour déterminer un lieu.
- La période de validité du fichier A-GPS est indiquée sur l'écran de mise à jour. Si la période de validité a expiré, elle s'affiche en gris.
- Lorsque la période de validité du fichier A-GPS expire, l'exécution du positionnement pour les données de position ne devient pas plus rapide. Il est recommandé de mettre à jour le fichier A-GPS avant d'utiliser les fonctions de données de position.

---

## Unités de distance

Appuyez sur la commande **MENU** → icône de menu  → Unités de distance → 

Les unités de distance de l'affichage des cartes disponibles sont **km (m)** (kilomètres, mètres) (réglage par défaut) ou **mi (yd)** (miles, yards).

# Calculer la distance

Appuyez sur (mode de visualisation) → Affichez une carte () → commande MENU → icône de menu → Calculer la distance →

Calculez la distance linéaire entre la position actuelle et la position de prise de vue de l'image ou entre les positions de prise de vue de deux images.

**1** Utilisez les touches ▲▼ du sélecteur multidirectionnel pour sélectionner l'option souhaitée pour le calcul de la distance, et appuyez sur .

- **Position actu. ↔ image**: permet de calculer la distance entre la position actuelle et le lieu de prise de vue de l'image. La confirmation de la position actuelle commence. Passez à l'étape 3.
- **Image ↔ image**: permet de calculer la distance entre les lieux de prise de vue de deux images.

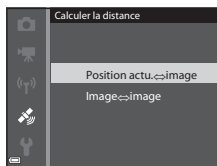

**2** Utilisez les touches ◀▶ du sélecteur multidirectionnel pour sélectionner l'image représentant le point de départ, puis appuyez sur .

- Pour ajuster l'échelle de la carte, utilisez la commande de zoom (**W** / **T** ).



**3** Utilisez les touches ◀▶ du sélecteur multidirectionnel pour sélectionner l'image représentant le point d'arrivée.

- Lorsqu'une image est sélectionnée, la distance s'affiche à l'écran.
- Pour mettre fin au calcul de la distance, appuyez sur .





Distance





## Remarques concernant le calcul de la distance

- Si les données de position ne sont pas enregistrées sur l'image, la distance ne peut pas être calculée.
- Pour calculer la distance à l'aide de l'option **Position actu. ↔ image**, la position actuelle doit avoir été obtenue ()

## Points d'intérêt (POI) (Enregistrement et affichage des informations sur les noms de lieux)

Appuyez sur la commande **MENU** → icône de menu  → Points d'intérêt (POI) → 



Configurez les réglages relatifs aux POI (points d'intérêt, informations sur les noms de lieux).

Option	Description
Incorporer les POI	Permet d'enregistrer ou non les informations sur les noms de lieux sur les photos à prendre. <ul style="list-style-type: none"><li>• Réglage par défaut : <b>Désactivé</b></li><li>• Les informations sur les noms de lieux peuvent être enregistrées sur des images fixes et des vidéos.</li></ul>
Afficher les POI	Permet d'afficher ou non les informations sur les noms de lieux sur l'écran de prise de vue ou l'écran de visualisation (  3, 5). <ul style="list-style-type: none"><li>• Si l'option <b>Incorporer les POI</b> est définie sur <b>Activé</b> lors de la prise d'une image, les informations sur les noms de lieux s'affichent sur l'écran de visualisation.</li><li>• Réglage par défaut : <b>Désactivé</b></li></ul>
Niveau de détail	Permet de choisir le niveau de détail des informations sur les noms de lieux. Un niveau de détail supérieur permet d'afficher des informations locales plus détaillées. <ul style="list-style-type: none"><li>• Lorsque le niveau 1 est sélectionné : les noms de pays sont affichés.</li><li>• Lorsqu'un niveau compris entre 2 et 5 est sélectionné : les informations affichées varient en fonction du pays.</li><li>• Lorsque le niveau 6 est sélectionné : les noms de repères (installations) sont affichés.</li></ul>
Modifier les POI	Lorsque l'option <b>Mettre à jour les POI</b> est sélectionnée en mode de visualisation, les informations sur les noms de lieux enregistrées sur l'image peuvent être modifiées. Avant d'appuyer sur la commande <b>MENU</b> , sélectionnez l'image pour modifier les informations sur les noms de lieux. <ul style="list-style-type: none"><li>• Lorsque le niveau 6 est sélectionné, appuyez sur les touches  du sélecteur multidirectionnel pour modifier le nom de repère.</li><li>• Pour modifier le niveau des informations de point d'intérêt, appuyez sur les touches   du sélecteur multidirectionnel.</li></ul> Lorsque l'option <b>Supprimer les POI</b> est sélectionnée, les informations sur les noms de lieux enregistrées sur l'image sont supprimées.

### **Afficher les POI**



S'il n'existe aucune information sur les noms de lieux pour le niveau d'affichage défini, les informations sur les noms de lieux peuvent ne pas s'afficher.

## Régler horl. avec satellite



Appuyez sur la commande **MENU** → icône de menu  → Régler horl. avec satellite  
→ 

Les signaux émis par les satellites de positionnement servent à régler la date et l'heure de l'horloge interne de l'appareil photo. Vérifiez l'état du positionnement avant de régler l'horloge à l'aide de cette option.

### **Remarques concernant la fonction Régler horl. avec satellite**

- Pour régler l'horloge interne de l'appareil photo, le positionnement doit avoir été effectué correctement ()32).
- Le réglage de la date et de l'heure réalisé à l'aide de l'option **Régler horl. avec satellite** s'effectue en fonction du fuseau horaire défini dans le menu configuration sous **Fuseau horaire et date** ()95). Vérifiez le fuseau horaire avant tout réglage de la fonction **Régler horl. avec satellite**.
- La date et l'heure réglées à l'aide de la fonction **Régler horl. avec satellite** ne sont pas aussi précises que celles d'une horloge radio-pilotée. Utilisez l'option **Fuseau horaire et date** du menu configuration pour régler l'heure si celle réglée à l'aide de la fonction **Régler horl. avec satellite** n'est pas précise.

## Boussole électronique

Appuyez sur la commande **MENU** → icône de menu  → Boussole électronique  
→ 

Option	Description
Affichage de la boussole	<p>Permet d'afficher ou non une boussole sur l'écran de prise de vue.</p> <ul style="list-style-type: none"><li>• Réglage par défaut : <b>Désactivé</b></li><li>• La direction dans laquelle est dirigé l'appareil photo s'affiche selon les informations de direction mesurées.</li><li>• Lorsque l'objectif de l'appareil photo est orienté vers le bas, l'affichage de la boussole devient une boussole en cercle avec une flèche rouge qui pointe vers le nord.<ul style="list-style-type: none"><li>- Style d'affichage : nord, est, sud et ouest</li><li>- Plage d'affichage : 16 points cardinaux</li></ul></li></ul>

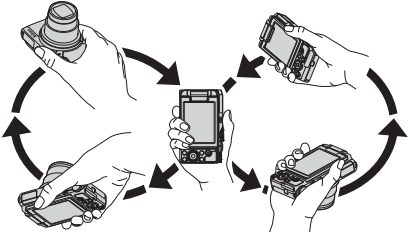
Option	Description
Correction boussole	<p>Cette option permet de corriger la boussole quand elle indique une direction erronée. Lorsque l'écran illustré à droite s'affiche, exécutez un mouvement en forme de huit avec l'appareil photo, de façon à ce que l'appareil photo bouge d'avant en arrière, de droite à gauche et de haut en bas, et vice versa.</p> <div data-bbox="632 171 913 384" style="border: 1px solid black; padding: 5px; background-color: #333; color: white; text-align: center;"> <p>Correction boussole</p> <p>Exécutez un mouvement en forme de huit avec l'appareil photo.</p>  </div> 







### Remarques concernant l'utilisation de la boussole électronique

- La boussole électronique ne s'affiche pas lorsque l'objectif de l'appareil photo est orienté vers le haut.
- N'utilisez pas la boussole électronique de cet appareil photo dans le cadre d'activités d'alpinisme et d'autres applications spécialisées. Les informations affichées sont données à titre de guide général uniquement.
- La direction risque de ne pas être mesurée correctement à proximité des objets suivants : aimants, métaux, moteurs électriques, appareils électroménagers ou câbles d'alimentation électrique.
- La direction risque de ne pas être mesurée correctement dans les endroits suivants : dans des voitures, trains, bateaux, avions, à l'intérieur de bâtiments ou dans des centres commerciaux souterrains.
- La direction risque de ne pas être mesurée correctement si les données de position ne sont pas obtenues.

## Menu Options Wi-Fi

Appuyez sur la commande **MENU** → icône de menu  → 

Configurez les réglages Wi-Fi (réseau sans fil) pour connecter l'appareil photo et un dispositif intelligent.

Option	Description
Conn. au périph. mobile	À sélectionner lorsque vous connectez sans fil l'appareil photo et un dispositif intelligent. Reportez-vous à « Connexion à un dispositif intelligent (Wi-Fi) » (  ) pour plus d'informations.
Transférer depuis l'appareil	À sélectionner lorsque vous connectez sans fil l'appareil photo et un dispositif intelligent. Reportez-vous à « Sélection préalable d'images dans l'appareil photo à transférer sur un dispositif intelligent » (  ) pour plus d'informations. <ul style="list-style-type: none"><li>Les images à transférer peuvent être sélectionnées sur l'écran de sélection des images avant d'établir une connexion Wi-Fi () 53, ) 82). Le SSID et le mot de passe de l'appareil photo s'affichent sur l'écran après que les images sont sélectionnées.</li></ul>
Désactiver Wi-Fi	À sélectionner pour mettre fin à la connexion sans fil entre l'appareil photo et un dispositif intelligent. Reportez-vous à « Pour mettre fin à la connexion Wi-Fi » (  ) pour plus d'informations.
Options	<b>SSID</b> : changez le SSID. Le SSID configuré ici s'affiche sur le dispositif intelligent. Définissez un SSID alphanumérique comprenant entre 1 et 24 caractères.
	<b>Authentificat./chiffrement</b> : indique si les communications entre l'appareil photo et le dispositif intelligent connecté sont chiffrées ou non. Les communications ne sont pas chiffrées lorsque l'option <b>Open</b> (réglage par défaut) est sélectionnée. <ul style="list-style-type: none"><li>Lorsque l'option <b>WPA2-PSK-AES</b> est définie, le message vous invitant à saisir un mot de passe apparaît lorsque l'appareil photo est connecté à un dispositif intelligent () 50).</li></ul>
	<b>Mot de passe</b> : permet de définir le mot de passe. Définissez un mot de passe alphanumérique comprenant entre 8 et 16 caractères.
	<b>Canal</b> : sélectionnez le canal utilisé pour les connexions sans fil.
	<b>Masque de sous-réseau</b> : utilisez le réglage par défaut ( <b>255.255.255.0</b> ) dans des conditions normales.
<b>Adresse IP du serveur DHCP</b> : utilisez le réglage par défaut ( <b>192.168.0.10</b> ) dans des conditions normales.	

Option	Description
Paramètres actuels	Permet d'afficher les réglages actuels.
Rétablir régl. par défaut	Permet de réinitialiser les réglages Wi-Fi sur leurs valeurs par défaut.

## Utilisation du clavier de saisie de texte

### Saisie de caractères pour SSID et Mot de passe

- Utilisez les touches ▲▼◀▶ du sélecteur multidirectionnel pour sélectionner des caractères alphanumériques. Appuyez sur OK pour saisir le caractère sélectionné dans le champ de texte et déplacez le curseur sur l'espace suivant.
- Pour déplacer le curseur dans le champ de texte, sélectionnez ← ou → sur le clavier, et appuyez sur OK.
- Pour supprimer un caractère, appuyez sur .
- Pour appliquer le réglage, sélectionnez ↵ sur le clavier et appuyez sur OK.

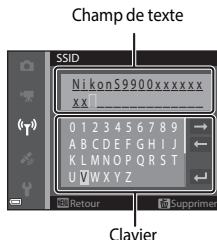

### Saisie de caractères pour Canal, Masque de sous-réseau et Adresse IP du serveur DHCP

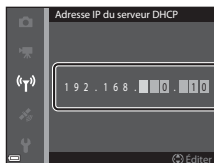

- Utilisez les touches ▲▼ du sélecteur multidirectionnel pour définir les nombres. Pour passer au chiffre suivant, appuyez sur ▶ ou sur OK. Pour revenir au chiffre précédent, appuyez sur ◀.
- Pour appliquer le réglage, sélectionnez le dernier chiffre et appuyez sur OK.











# Menu Configuration

## Fuseau horaire et date

Appuyez sur la commande **MENU** → icône de menu  → Fuseau horaire et date → 

Réglez l'horloge de l'appareil photo.

Option	Description
Date et heure	<ul style="list-style-type: none"><li>• Sélectionnez un champ : appuyez sur le sélecteur multidirectionnel .</li><li>• Réglez la date et l'heure : appuyez sur  . La date et l'heure peuvent également être modifiées à l'aide de la molette de commande ou du sélecteur multidirectionnel.</li><li>• Appliquez le réglage : sélectionnez le réglage du champ des minutes, puis appuyez sur .</li></ul> 
Format de la date	Sélectionnez <b>Année/mois/jour</b> , <b>Mois/jour/année</b> , ou <b>Jour/mois/année</b> .
Fuseau horaire	Réglez le fuseau horaire et l'heure d'été. <ul style="list-style-type: none"><li>• Lorsque la Destination () est définie après avoir réglé le fuseau horaire du domicile () , le décalage horaire entre la destination et le fuseau horaire du domicile est calculé automatiquement, et la date et l'heure sont enregistrées pour la région sélectionnée.</li></ul>

## Réglage du fuseau horaire

- 1 Utilisez les touches   du sélecteur multidirectionnel pour sélectionner **Fuseau horaire** et appuyez sur .

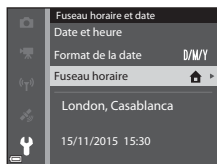

## 2 Sélectionnez Fuseau horaire dom. ou Destination et appuyez sur .



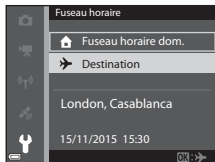

- La date et l'heure affichées sur le moniteur ne sont pas les mêmes en fonction du fuseau horaire du domicile ou de la destination sélectionnée.

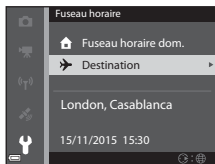

## 3 Appuyez sur .



## 4 Utilisez les touches pour sélectionner le fuseau horaire.

- Appuyez sur  pour activer la fonction d'heure d'été, et  s'affiche. Appuyez sur  pour désactiver la fonction d'heure d'été.
- Appuyez sur  pour appliquer le fuseau horaire.
- Si l'heure correcte ne s'affiche pas pour le réglage de fuseau horaire du domicile ou de destination, réglez l'heure appropriée dans **Date et heure**.

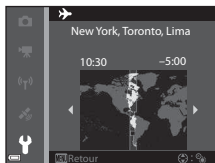





## Réglages du moniteur

Appuyez sur la commande **MENU** → icône de menu **Y** → Réglages du moniteur  
→ **OK**

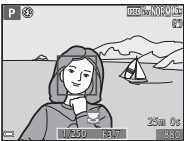
Option	Description
Infos photos	Permet d'afficher ou non les informations sur le moniteur.
Affichage des images	Permet d'afficher ou non l'image prise immédiatement après la prise de vue. <ul style="list-style-type: none"> <li>Réglage par défaut : <b>Activé</b></li> </ul>
Luminosité	Permet de régler la luminosité. <ul style="list-style-type: none"> <li>Réglage par défaut : <b>3</b></li> </ul>

### Infos photos

	Mode de prise de vue	Mode de visualisation
Afficher les infos	 A camera viewfinder showing a woman in the foreground and a sailboat on the water. The viewfinder has various overlays: a 'P' icon in the top left, a battery level indicator in the top right, a '25m 0s' timer in the bottom right, and a '1/250 1/3200 1/380' exposure data overlay at the bottom.	 A camera playback screen showing the same scene as the viewfinder. It features a '47/4' indicator in the top right, a '00:01:12' timer in the bottom left, and an 'OK' button in the bottom right.
Infos auto (réglage par défaut)	Les informations s'affichent comme dans <b>Afficher les infos</b> et sont masquées comme dans <b>Masquer les infos</b> si aucune opération n'est effectuée pendant quelques secondes. Les informations s'affichent de nouveau lorsque vous effectuez une opération.	
Masquer les infos	 A camera viewfinder showing the same scene as the previous images, but with all information overlays removed.	 A camera playback screen showing the same scene as the previous images, but with all information overlays removed.

	Mode de prise de vue	Mode de visualisation
<p>Quadrillage+ infos auto</p>	 <p>Outre les informations affichées dans <b>Infos auto</b>, un quadrillage s'affiche pour vous aider à cadrer les photos. Le quadrillage ne s'affiche pas lors de l'enregistrement de vidéos.</p>	 <p>Identique à <b>Infos auto</b>.</p>
<p>Cadre vidéo+infos auto</p>	 <p>Outre les informations affichées dans <b>Infos auto</b>, un cadre s'affiche avant le début de l'enregistrement d'une vidéo. Il représente la zone qui sera prise lors de l'enregistrement de vidéos. Le cadre ne s'affiche pas lors de l'enregistrement de vidéos.</p>	 <p>Identique à <b>Infos auto</b>.</p>

## Timbre dateur

Appuyez sur la commande **MENU** → icône de menu  → Timbre dateur → 

La date de prise de vue et l'heure peuvent être imprimées sur les images lors de la prise de vue.



Option	Description
<b>DATE</b> Date	La date est imprimée sur les images.
<b>DATE</b>  Date et heure	La date et l'heure sont imprimées sur les images.
Désactivée (réglage par défaut)	La date et l'heure ne sont pas imprimées sur les images.

### Remarques concernant la fonction Timbre dateur

- Les dates imprimées constituent une partie permanente des données de l'image et ne peuvent pas être supprimées. La date et l'heure ne peuvent pas être imprimées sur les images une fois qu'elles ont été prises.
- La date et l'heure ne peuvent pas être imprimées dans les situations suivantes :
  - Lorsque le mode Scène est défini sur **Sport**, **Portrait de nuit** (lorsqu'il est défini sur **À main levée**), **Paysage de nuit** (lorsqu'il est défini sur **À main levée**), **Contre-jour** (lorsque l'option **HDR** est définie sur **Activé**), **Panoramique simplifié** ou **Animaux domestiques** (lorsqu'il est défini sur **Rafale**)
  - Lorsque l'option **Sélect. yeux ouverts** est définie sur **Activée** en mode Portrait optimisé
  - Lorsque l'option **Rafale** (65) est définie
  - Lors de l'enregistrement de vidéos
  - Lors de la sauvegarde d'images fixes pendant l'enregistrement d'une vidéo
- La date et l'heure imprimées peuvent être difficiles à lire lorsque vous utilisez une image de petite taille.



### Impression d'une Date de prise de vue sur des Images sans un timbre dateur

Vous pouvez transférer des images vers un ordinateur et utiliser le logiciel ViewNX 2 (58) pour imprimer la date de prise de vue sur les images lorsqu'elles sont imprimées.

## VR photo

Appuyez sur la commande **MENU** → icône de menu  → VR photo → 

Sélectionnez le paramètre de réduction de vibration utilisé lors de la prise d'images fixes. Sélectionnez **Désactivée** lorsque vous utilisez un trépied pour stabiliser l'appareil photo pendant la prise de vue.

Option	Description
 * Activée (hybride)	Permet d'effectuer une correction optique pour le bougé d'appareil à l'aide de la méthode de décentrement. Dans les situations suivantes, cette option effectue également une VR électronique à l'aide du traitement d'image. <ul style="list-style-type: none"><li>• Flash : ne se déclenche pas.</li><li>• Vitesse d'obturation : plus lente que 1/30 seconde en position grand-angle maximale et 1/250 seconde en position téléobjectif maximale</li><li>• Retardateur : <b>OFF</b></li><li>• Réglage <b>Rafale</b> : <b>Vue par vue</b></li><li>• Sensibilité : 200 ISO ou inférieure</li></ul> La durée d'enregistrement de l'image peut être plus longue.
 Activée (réglage par défaut)	Permet d'effectuer une correction pour le bougé d'appareil à l'aide de la méthode de décentrement.
Désactivée	La correction n'est pas effectuée.

### Remarques concernant la fonction VR photo



- Après que l'appareil photo est mis sous tension ou passe du mode de visualisation au mode de prise de vue, attendez que l'écran de prise de vue s'affiche complètement avant de prendre des photos.
- Les images affichées sur l'écran de prise de vue immédiatement après la prise de vue risquent d'être floues.
- Les effets de bougé d'appareil risquent de ne pas être totalement éliminés dans certaines situations.
- Lorsque la vitesse d'obturation est extrêmement lente, les images ne peuvent pas être corrigées à l'aide du traitement d'image, même si la fonction **Activée (hybride)** est sélectionnée.





## Assistance AF

Appuyez sur la commande **MENU** → icône de menu  → Assistance AF → 

Option	Description
<b>AUTO</b> Automatique (réglage par défaut)	L'illuminateur d'assistance AF s'allume automatiquement lorsque vous appuyez sur le déclencheur dans des environnements sombres. L'illuminateur a une portée d'environ 5,0 m en position grand-angle maximale et d'environ 4,5 m en position téléobjectif maximale. <ul style="list-style-type: none"><li>• Pour certaines zones de mise au point ou certains modes de prise de vue, l'illuminateur d'assistance AF peut rester désactivé.</li></ul>
Désactivée	L'illuminateur d'assistance AF ne s'allume pas.

## Zoom numérique



Appuyez sur la commande **MENU** → icône de menu  → Zoom numérique → 

Option	Description
Activé (réglage par défaut)	Le zoom numérique est activé.
 Par recadrage	Le facteur de zoom est limité dans une plage dans laquelle la qualité de l'image n'est pas affectée (  17). <ul style="list-style-type: none"><li>• Le zoom numérique n'est pas disponible lorsque la taille d'image est  <b>4608x3456</b>,  <b>4608x2592</b> ou  <b>3456x3456</b>.</li><li>• Ce réglage fonctionne de la même façon que le réglage <b>Activé</b> pendant l'enregistrement de vidéos.</li></ul>
Désactivé	Le zoom numérique est désactivé.

### Remarques concernant le zoom numérique

- Le zoom numérique ne peut pas être utilisé dans les modes de prise de vue suivants :
  - Mode Scène **Portrait**, **Portrait de nuit**, **Paysage de nuit**, **Contre-jour** (lorsque l'option **HDR** est définie), **Panoramique simplifié** ou **Animaux domestiques**
  - Mode Portrait optimisé
- Le zoom numérique ne peut pas être utilisé dans d'autres modes de prise de vue, lorsque vous utilisez certains réglages (46).

## Réglages du son

Appuyez sur la commande **MENU** → icône de menu  → Réglages du son → 

Option	Description
Son des commandes	Lorsque l'option <b>Activé</b> (réglage par défaut) est sélectionnée, l'appareil photo émet un signal sonore lorsque des opérations sont effectuées, deux signaux sonores lorsque l'appareil photo effectue la mise au point sur le sujet, et trois signaux sonores lorsqu'une erreur est détectée. Le son de l'écran d'accueil est également émis. <ul style="list-style-type: none"><li>• Les sons sont désactivés lorsque vous utilisez le mode Scène <b>Animaux domestiques</b>.</li></ul>
Son du déclencheur	Lorsque l'option <b>Activé</b> (réglage par défaut) est sélectionnée, le son du déclencheur est émis au moment du déclenchement. <ul style="list-style-type: none"><li>• Le son du déclencheur n'est pas émis en mode de prise de vue en rafale, lors de l'enregistrement de vidéos ni lors de l'utilisation du mode Scène <b>Animaux domestiques</b>.</li></ul>

## Extinction auto

Appuyez sur la commande **MENU** → icône de menu  → Extinction auto → 

Définissez le délai avant que l'appareil photo passe en mode veille (15).

Vous pouvez sélectionner **30 s**, **1 min** (réglage par défaut), **5 min**, ou **30 min**.



### Réglage de la fonction Extinction auto

Le délai avant le passage de l'appareil photo en mode veille est fixé dans les situations suivantes :

- Lors de la prise de vue avec **Déclenchement auto** : 5 minutes (lorsque l'option Extinction auto est définie sur **30 s** ou sur **1 min**).
- Lors de la prise de vue avec **Détecteur de sourire** : 5 minutes (lorsque l'option Extinction auto est définie sur **30 s** ou sur **1 min**).
- Lorsqu'un menu est affiché : 3 minutes (lorsque l'option Extinction auto est définie sur **30 s** ou sur **1 min**)
- Lorsque l'adaptateur secteur est connecté : 30 minutes
- Lorsqu'un câble HDMI est connecté : 30 minutes



## Formatage de la carte/Formater la mémoire

Appuyez sur la commande **MENU** → icône de menu  → Formatage de la carte/  
Formater la mémoire → 

Utilisez cette option pour formater la carte mémoire ou la mémoire interne.

**Le formatage des cartes mémoire ou de la mémoire interne supprime définitivement toutes les données. Les données supprimées ne peuvent plus être récupérées.** N'oubliez pas de transférer les images importantes vers un ordinateur avant le formatage.

### Formatage d'une carte mémoire

- Introduisez une carte mémoire dans l'appareil photo.
- Sélectionnez **Formatage de la carte** dans le menu configuration, puis appuyez sur .

### Formatage de la mémoire interne



- Retirez la carte mémoire de l'appareil photo.
- Sélectionnez **Formater la mémoire** dans le menu configuration, puis appuyez sur .

Pour lancer le formatage, sélectionnez **Formater** à l'écran qui s'affiche et appuyez sur .

- N'éteignez pas l'appareil photo et n'ouvrez pas le volet du logement pour accumulateur/carte mémoire lors du formatage.



---

## Langue/Language

Appuyez sur la commande **MENU** → icône de menu  → Langue/Language → 

Sélectionnez une langue pour afficher les menus et les messages de l'appareil photo.

## Charge par ordinateur

Appuyez sur la commande **MENU** → icône de menu  → Charge par ordinateur  
→ 

Option	Description
<b>AUTO</b> Automatique (réglage par défaut)	Lorsque l'appareil photo est connecté à un ordinateur en cours d'utilisation (  58), l'accumulateur inséré dans l'appareil photo est automatiquement chargé à l'aide de l'alimentation fournie par l'ordinateur.
Désactivée	L'accumulateur inséré dans l'appareil photo n'est pas chargé lorsque l'appareil photo est connecté à un ordinateur.

### **Remarques concernant la charge avec un ordinateur**

- Lorsqu'il est connecté à un ordinateur, l'appareil photo s'allume automatiquement et commence à se charger. La charge de l'accumulateur s'arrête si vous mettez l'appareil photo hors tension.
- Un accumulateur totalement déchargé est rechargé en environ 4 heures et 10 minutes. Le temps de charge augmente lorsque des images sont transférées pendant la charge de l'accumulateur.
- L'appareil photo s'éteint automatiquement s'il n'y a aucune communication avec l'ordinateur pendant 30 minutes après la fin de la charge de l'accumulateur.

### **Lorsque le témoin de charge clignote rapidement en vert**

La charge ne peut pas être effectuée, probablement pour l'une des raisons suivantes.

- La température ambiante n'est pas appropriée pour la charge. Chargez l'accumulateur dans un environnement intérieur dont la température est comprise entre 5 °C et 35 °C.
- Le câble USB n'est pas connecté correctement, ou l'accumulateur est défectueux. Vérifiez que le câble USB est connecté correctement et remplacez l'accumulateur, si nécessaire.
- L'ordinateur est en mode veille et ne fournit pas d'alimentation. Quittez le mode veille.
- L'accumulateur ne peut pas être chargé car l'ordinateur ne peut pas fournir d'alimentation à l'appareil photo en raison des réglages de l'ordinateur ou de ses caractéristiques techniques.

## Réinitialisation

Appuyez sur la commande **MENU** → icône de menu  → Réinitialisation → 

Lorsque l'option **Réinitialisation** est sélectionnée, les réglages de l'appareil photo sont restaurés à leurs valeurs par défaut.



- Certains réglages, tels que **Fuseau horaire et date** ou **Langue/Language**, ne sont pas réinitialisés.

### **Réinitialisation de la numérotation des fichiers**

Pour réinitialiser la numérotation des fichiers à « 0001 », supprimez toutes les images enregistrées sur la carte mémoire ou dans la mémoire interne (19) avant de sélectionner **Réinitialisation**.

---



## Marquage de conformité

Appuyez sur la commande **MENU** → icône de menu  → Marquage de conformité → 

Affichez les marquages de conformité auxquels est conforme l'appareil photo.

---

## Version firmware







Appuyez sur la commande **MENU** → icône de menu  → Version firmware → 









Affichez la version actuelle du firmware de l'appareil photo.







## Messages d'erreur









Consultez le tableau ci-dessous si un message d'erreur apparaît.

Affichage	Cause/Solution	
La température de l'accumulateur est élevée. L'appareil photo va s'éteindre. L'appareil photo va s'éteindre pour éviter la surchauffe.	L'appareil photo s'éteint automatiquement. Attendez que l'appareil photo ou l'accumulateur refroidisse avant de le réutiliser.	-
La carte mémoire est protégée en écriture.	Le commutateur de protection en écriture est en position de verrouillage. Placez le commutateur en position d'écriture.	-
Cette carte ne fonctionne pas.	Une erreur s'est produite lors de l'accès à la carte mémoire.	7,  19
Cette carte est illisible.	<ul style="list-style-type: none"> <li>Utilisez une carte mémoire approuvée.</li> <li>Vérifiez que les contacts sont propres.</li> <li>Vérifiez que la carte mémoire est correctement insérée.</li> </ul>	
Carte non formatée. Formater la carte ?	La carte mémoire n'a pas été formatée pour être utilisée dans l'appareil photo. Le formatage efface toutes les données enregistrées sur la carte mémoire. Si vous souhaitez conserver des copies d'une image, sélectionnez <b>Non</b> et enregistrez les copies sur un ordinateur ou un autre support avant de formater la carte mémoire. Sélectionnez <b>Oui</b> et appuyez sur  pour formater la carte mémoire.	7,  5
Mémoire insuffisante.	Effacez des images ou insérez une nouvelle carte mémoire.	7, 19
Enregistrement d'image impossible.	Une erreur s'est produite lors de l'enregistrement de l'image. Insérez une nouvelle carte mémoire ou formatez la carte mémoire ou la mémoire interne.	7,  103
	L'appareil photo n'a plus de numéros de fichier disponibles. Insérez une nouvelle carte mémoire ou formatez la carte mémoire ou la mémoire interne.	7,  103
	L'espace disponible est insuffisant pour enregistrer la copie. Effacez des images de la destination.	19
Impossible de modifier l'image.	Vérifier que les images peuvent être modifiées.	 26,  12

Affichage	Cause/Solution	
L'enregistrement de vidéos est impossible.	Une erreur de temporisation s'est produite lors de l'enregistrement de la vidéo sur la carte mémoire. Sélectionnez une carte mémoire avec une vitesse d'écriture plus rapide.	 45,  19
Sauvegarder les données enregistrées précédemment sous forme de clip/ intervalle ?	L'appareil photo s'est éteint pendant l'enregistrement d'un clip/intervalle. <ul style="list-style-type: none"> <li>• Sélectionnez <b>Oui</b> pour créer un clip/intervalle avec les images prises précédemment.</li> <li>• Sélectionnez <b>Non</b> pour supprimer les données non terminées.</li> </ul>	-
La mémoire ne contient pas d'images.	La mémoire interne ou la carte mémoire ne contient aucune image. <ul style="list-style-type: none"> <li>• Retirez la carte mémoire pour visualiser les images de la mémoire interne.</li> <li>• Pour copier les images enregistrées dans la mémoire interne de l'appareil photo sur la carte mémoire, appuyez sur la commande <b>MENU</b> pour sélectionner <b>Copier</b> dans le menu Visualisation.</li> </ul>	7  85
Ce fichier ne contient pas de données image.	Le fichier n'a pas été créé ni édité avec cet appareil photo.	-
Impossible de lire ce fichier.	Le fichier ne peut pas être lu sur cet appareil photo. Visualisez le fichier sur l'ordinateur ou le périphérique utilisé pour créer ou modifier ce fichier.	-
Toutes les images sont masquées.	Aucune image n'est disponible pour un diaporama, etc.	-
Impossible d'effacer cette image.	L'image est protégée. Désactivez la protection.	 84
Relevez le flash.	<ul style="list-style-type: none"> <li>• Lorsque le mode Scène est <b>Sélecteur automatique</b>, vous pouvez prendre une image même si le flash est fermé mais le flash ne se déclenche pas.</li> <li>• Lorsque le mode Scène est <b>Portrait de nuit</b> ou <b>Contre-jour</b> avec l'option <b>HDR</b> définie sur <b>Désactivé</b>, vous devez ouvrir le flash pour prendre une image.</li> </ul>	 3  4,  6
Le réglage de l'horloge à partir du satellite a échoué.	L'horloge de l'appareil photo n'a pas été réglée correctement. Modifiez le lieu ou l'heure et déterminez à nouveau le lieu.	-

Affichage	Cause/Solution	
Aucun fichier A-GPS n'a été trouvé sur la carte.	Un fichier A-GPS pouvant être mis à jour est introuvable sur la carte mémoire. Vérifiez les éléments suivants : <ul style="list-style-type: none"> <li>• La carte mémoire est insérée</li> <li>• Le fichier A-GPS est stocké sur la carte mémoire</li> <li>• Le fichier A-GPS enregistré sur la carte mémoire est plus récent que le fichier A-GPS enregistré dans l'appareil photo</li> <li>• Le fichier A-GPS est toujours valide</li> </ul>	-
La mise à jour a échoué.	Impossible de mettre à jour le fichier A-GPS. Le fichier A-GPS est peut-être corrompu. Téléchargez à nouveau le fichier depuis le site Web.	 87
Impossible de déterminer la position actuelle.	Impossible de déterminer la position actuelle lors du calcul de la distance. Modifiez le lieu ou l'heure et déterminez à nouveau le lieu.	-
Impossible d'enregistrer sur la carte.	Aucune carte mémoire n'est insérée. Insérez une carte mémoire.	7
	Le nombre maximal d'événements de données de journal pouvant être enregistrés par jour est de 36.	-
	Aucune donnée de journal ne peut être obtenue.	 40
	Le nombre maximal d'événements de données de journal pouvant être enregistrés sur une carte mémoire est de 100. Remplacez la carte mémoire ou effacez de la carte mémoire des données de journal dont vous n'avez plus besoin.	 42
Impossible de corriger la boussole.	L'étalonnage de la boussole électronique est impossible à effectuer. Placez-vous à l'extérieur et exécutez un mouvement en forme de huit avec l'appareil photo, de façon à ce que l'appareil photo bouge d'avant en arrière, de droite à gauche et de haut en bas, et vice versa.	 92
Aucun accès.	L'appareil photo n'a pas reçu le signal de communication du dispositif intelligent. Reconnectez sans fil l'appareil photo et le dispositif intelligent. <ul style="list-style-type: none"> <li>• Appuyez sur .</li> <li>• Mettez un dispositif intelligent compatible NFC en contact avec l'appareil photo.</li> <li>• Sélectionnez <b>Conn. au périph. mobile</b> dans le menu des options Wi-Fi.</li> </ul>	 50  51  50

Affichage	Cause/Solution	
Connexion impossible.	L'appareil photo n'a pas pu établir la connexion lors de la réception des signaux de communication du dispositif intelligent. Sélectionnez un autre canal dans <b>Canal</b> sous <b>Options</b> dans le menu des options Wi-Fi et établissez de nouveau la connexion sans fil.	 50,  93
Connexion Wi-Fi terminée.	La connexion Wi-Fi se termine dans les situations suivantes : <ul style="list-style-type: none"> <li>• Lorsque l'ampleur du signal est insuffisante</li> <li>• Lorsque le niveau de charge de l'accumulateur est faible</li> <li>• Lorsqu'un câble ou une carte mémoire a été retirée et insérée</li> </ul> A l'aide d'un accumulateur suffisamment chargé et débrancher le téléviseur, l'ordinateur et l'imprimante, puis rétablissez la connexion sans fil.	 50,  93
Problème d'objectif. Réessayez après avoir éteint et rallumé l'appareil photo.	Si le problème persiste, contactez votre revendeur ou votre représentant Nikon agréé.	-
Erreur de communication	Une erreur s'est produite lors de la communication avec l'imprimante. Éteignez l'appareil photo et rebranchez le câble USB.	 54
Erreur du système	Une erreur s'est produite dans les circuits internes de l'appareil photo. Éteignez l'appareil photo, retirez et réinsérez l'accumulateur, et allumez l'appareil photo. Si le problème persiste, contactez votre revendeur ou votre représentant Nikon agréé.	 7

Affichage	Cause/Solution	
Erreur d'imprimante : vérifier l'état de l'imprimante.	Après avoir résolu le problème, sélectionnez <b>Reprendre</b> et appuyez sur  pour reprendre l'impression.*	-
Erreur d'imprimante : vérifier le papier.	Chargez le papier au format spécifié, sélectionnez <b>Reprendre</b> et appuyez sur  pour reprendre l'impression.*	-
Erreur d'imprimante : bourrage papier.	Retirez le papier bloqué, puis sélectionnez <b>Reprendre</b> et appuyez sur  pour reprendre l'impression.*	-
Erreur d'imprimante : il n'y a plus de papier.	Chargez le papier au format spécifié, sélectionnez <b>Reprendre</b> et appuyez sur  pour reprendre l'impression.*	-
Erreur d'imprimante : vérifier l'encre.	Il y a un problème avec l'encre de l'imprimante. Vérifiez l'encre, puis sélectionnez <b>Reprendre</b> et appuyez sur  pour reprendre l'impression.*	-
Erreur d'imprimante : il n'y a plus d'encre.	Remplacez la cartouche d'encre, puis sélectionnez <b>Reprendre</b> et appuyez sur  pour reprendre l'impression.*	-
Erreur d'imprimante : fichier corrompu.	Il y a un problème avec le fichier d'image à imprimer. Sélectionnez <b>Annuler</b> et appuyez sur  pour annuler l'impression.	-

\* Pour plus de détails, reportez-vous à la documentation de l'imprimante.



## Noms des fichiers

Les images ou vidéos se voient attribuer des noms de fichiers comme suit.

### Nom de fichier : DSCN0001.JPG

(1)      (2)      (3)

(1) Identificateur	Non affiché sur l'écran de l'appareil photo. <ul style="list-style-type: none"><li>• DSCN : images fixes d'origine, vidéos, images fixes créées avec la fonction d'édition de vidéo</li><li>• SSCN : copies de taille réduite de la photo</li><li>• RSCN : copies recadrées</li><li>• FSCN : images créées avec une fonction d'édition d'image autre que le recadrage et la mini-photo, vidéos créées avec une fonction d'édition de vidéo</li></ul>
(2) Numéro de fichier	Attribué automatiquement suivant un ordre croissant, en commençant par « 0001 » et finissant par « 9999 ».
(3) Extension	Indique le format du fichier. <ul style="list-style-type: none"><li>• .JPG : images fixes</li><li>• .MOV : vidéos</li></ul>



### Données de journal enregistrées sur des cartes mémoire

Les données de journal sont enregistrées dans le dossier « NCFL ».

- Les noms de fichier sont constitués des éléments suivants : « N », « date (deux derniers chiffres de l'année, mois et jour au format AAMMJJ) », « numéro d'identification (0 à 9 ou A à Z) » et « extension (.log) ».

Exemple : le premier journal des données de position enregistré le 15 mai 2015 est N1505150.log.

- Un maximum de 36 fichiers peuvent être enregistrés par jour ; un maximum de 100 fichiers peuvent être enregistrés sur une carte mémoire.

## Accessoires optionnels

Chargeur  
d'accumulateur

### Chargeur d'accumulateur MH-65

Environ 2 heures et 30 minutes sont requises pour charger un accumulateur entièrement déchargé.

Adaptateur secteur

### Adaptateur secteur EH-62F

(se connecte comme indiqué)

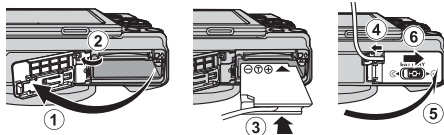

Assurez-vous que le câble du connecteur d'alimentation est correctement inséré dans le logement du connecteur d'alimentation avant d'insérer l'adaptateur secteur dans le logement pour accumulateur. De plus, assurez-vous que le câble du connecteur d'alimentation est correctement inséré dans le logement pour accumulateur avant de fermer le volet du logement pour accumulateur/carte mémoire. Si une partie du câble sort de la rainure, le volet ou le câble peut être endommagé lors de la fermeture du volet.

La disponibilité peut varier selon le pays ou la région.  
Visitez notre site Web ou consultez nos brochures pour connaître les informations les plus récentes.



# Notes techniques et index

<b>Entretien du produit .....</b>	<b>2</b>
Appareil photo .....	2
Accumulateur .....	3
Adaptateur de charge.....	4
Cartes mémoire.....	5
<b>Nettoyage et stockage.....</b>	<b>6</b>
Nettoyage.....	6
Stockage .....	6
<b>Dépannage .....</b>	<b>7</b>
<b>Fiche technique .....</b>	<b>15</b>
Cartes mémoire approuvées.....	19
<b>ACCORD DE LICENCE D'UTILISATION POUR LES DONNÉES CARTOGRAPHIQUES ET DE NOMS DE LIEUX.....</b>	<b>21</b>
<b>Index.....</b>	<b>27</b>

## Entretien du produit

Pour continuer à tirer parti des fonctions de votre appareil photo Nikon, observez les précautions décrites ci-dessous, en plus des avertissements de la section « Pour votre sécurité » (📖vii-ix) pour le stockage ou l'utilisation de cet appareil.

### Appareil photo

#### **N'appliquez pas d'impact fort sur l'appareil photo**

L'appareil risque de subir des dysfonctionnements s'il est soumis à de violents chocs ou à de fortes vibrations. En outre, ne touchez pas ou manipulez en douceur l'objectif ou le couvercle de l'objectif.

#### **Gardez l'appareil au sec**

L'appareil ne fonctionnera plus après immersion dans l'eau ou exposition à une très forte humidité.

#### **Évitez des changements brusques de température**

Les changements brusques de température, comme il peut s'en produire lorsque vous entrez ou sortez d'un local chauffé par temps froid, sont susceptibles de créer de la condensation à l'intérieur de l'appareil. Pour éviter ce problème, rangez votre équipement dans un étui ou dans un sac plastique avant de l'exposer à de brusques changements de température.

#### **Maintenez-le à distance des champs magnétiques puissants**

N'utilisez pas et ne stockez pas cet appareil à proximité d'équipements émettant de fortes radiations électromagnétiques ou de forts champs magnétiques. Ceci pourrait entraîner des pertes de données ou le dysfonctionnement de l'appareil photo.

#### **Ne dirigez pas l'objectif vers des sources lumineuses importantes pendant de longues périodes**

Évitez de diriger l'objectif vers le soleil ou d'autres sources lumineuses puissantes pendant une période prolongée lors de l'utilisation ou du stockage de l'appareil photo. Une lumière intense peut provoquer la détérioration du capteur d'image, entraînant un effet de flou blanc sur les photographies.

#### **Mettez l'appareil photo hors tension avant de retirer ou de déconnecter la source d'alimentation ou la carte mémoire**

Ne retirez pas l'accumulateur lorsque le produit est sous tension ou que des images sont en cours d'enregistrement ou d'effacement. Forcer l'extinction de votre appareil photo dans de telles conditions entraînerait la perte de données ou risquerait d'endommager la mémoire ou les circuits internes.

## Remarques concernant le moniteur

- Les moniteurs et les viseurs électroniques sont fabriqués avec une très haute précision ; 99,99 % des pixels au moins sont effectifs et seuls 0,01 % sont absents ou défectueux. Par conséquent, bien que ces affichages puissent comporter des pixels allumés en permanence (blanc, rouge, bleu ou vert) ou au contraire éteints en permanence (noir), ceci ne constitue pas un dysfonctionnement et n'affecte pas les images enregistrées avec votre appareil.
- Les images du moniteur peuvent être difficiles à percevoir sous un éclairage lumineux.
- Ne pas appliquer de pression sur le moniteur, car cela pourrait provoquer des dommages ou un mauvais fonctionnement. Si le moniteur venait à se casser, faites très attention de ne pas vous couper avec le verre et évitez tout contact des cristaux liquides avec la peau, les yeux ou la bouche.

## Accumulateur

### Précautions d'utilisation

- Il est à noter que l'accumulateur peut devenir chaud après utilisation.
- N'utilisez pas l'accumulateur à des températures ambiantes inférieures à 0 °C ou supérieures à 40 °C car cela pourrait entraîner des dommages ou un dysfonctionnement.
- En cas d'anomalies (chaleur excessive, fumée ou odeur inhabituelle se dégageant de l'accumulateur), arrêtez immédiatement d'utiliser l'appareil photo et contactez votre revendeur ou votre représentant Nikon agréé.
- Après avoir retiré l'accumulateur de l'appareil photo ou du chargeur d'accumulateur en option, mettez l'accumulateur dans un sac en plastique, etc. pour isoler le contact.

### Charge de l'accumulateur

Vérifiez le niveau de charge de l'accumulateur avant d'utiliser l'appareil photo. Remplacez ou chargez l'accumulateur si nécessaire.

- Chargez l'accumulateur dans un environnement intérieur dont la température est comprise entre 5 °C et 35 °C avant utilisation.
- Une température élevée de l'accumulateur peut l'empêcher de se charger correctement ou complètement et peut réduire ses performances. L'accumulateur peut devenir chaud lors de l'utilisation ; laissez l'accumulateur refroidir avant de le charger. Lors du chargement de l'accumulateur inséré dans cet appareil photo à l'aide de l'adaptateur de charge ou d'un ordinateur, l'accumulateur n'est pas chargé à des températures de l'accumulateur inférieures à 0 °C ou supérieures à 45 °C.
- Arrêtez la charge lorsque l'accumulateur est entièrement chargé pour ne pas risquer de réduire ses performances.
- La température de l'accumulateur peut augmenter pendant la charge. Toutefois, cela n'est le signe d'aucun dysfonctionnement.

### Transport d'accumulateurs de rechange

Si cela est possible, gardez à disposition des accumulateurs de rechange entièrement chargés au moment des grandes occasions photographiques.

## Utilisation de l'accumulateur par temps froid

Par temps froid, la capacité des accumulateurs a tendance à diminuer. Si vous utilisez un accumulateur déchargé à basse température, l'appareil photo risque de ne pas s'allumer. Gardez un accumulateur de recharge au chaud et remplacez-le si nécessaire. Une fois réchauffé, un accumulateur froid peut retrouver de sa capacité.

## Contacts de l'accumulateur

Si les contacts de l'accumulateur sont sales, il se peut que l'appareil photo ne fonctionne pas. Si les contacts de l'accumulateur sont sales, nettoyez-les avec un chiffon propre et sec avant utilisation.

## Charge d'un accumulateur déchargé

La mise sous tension ou hors tension de l'appareil photo alors que l'accumulateur est déchargé peut entraîner une diminution de la durée de vie de l'accumulateur. Chargez l'accumulateur déchargé avant utilisation.

## Rangement de l'accumulateur

- Veillez à toujours retirer l'accumulateur de l'appareil photo ou du chargeur d'accumulateur en option lorsqu'il n'est pas utilisé. Des quantités infimes de courant circulent de l'accumulateur inséré dans l'appareil photo, même lorsque vous ne l'utilisez pas. L'accumulateur risque d'être excessivement déchargé et de cesser de fonctionner.
- Rechargez l'accumulateur au moins tous les six mois et déchargez-le entièrement avant de le ranger de nouveau.
- Mettez l'accumulateur dans un sac en plastique, etc. pour isoler le contact et rangez-le dans un endroit frais. L'accumulateur doit être stocké dans un endroit sec avec une température ambiante de 15 °C et 25 °C. Ne pas stocker l'accumulateur dans des endroits très chauds ou très froids.

## Durée de vie de l'accumulateur

Une diminution marquée de la durée pendant laquelle un accumulateur entièrement chargé conserve sa charge lorsqu'il est utilisé à température ambiante indique que l'accumulateur a besoin d'être remplacé. Achetez un nouvel accumulateur.

## Recyclage des accumulateurs usagés

Remplacez l'accumulateur lorsque vous n'arrivez plus à le recharger. Les accumulateurs usagés sont une ressource précieuse. Recyclez-les en suivant les réglementations locales.

## Adaptateur de charge

- L'adaptateur de charge EH-71P est destiné exclusivement à une utilisation avec des appareils compatibles. N'utilisez jamais un appareil d'un autre modèle ou d'une autre marque.
- N'utilisez pas un câble USB autre que l'UC-E21. L'utilisation d'un câble USB autre que l'UC-E21 peut provoquer une surchauffe, un incendie ou l'électrocution.
- En aucun cas, n'utilisez un adaptateur secteur d'un modèle ou d'une marque différents. Utilisez exclusivement l'adaptateur de charge EH-71P et non un adaptateur secteur USB ou un chargeur d'accumulateur pour téléphone mobile disponible dans le commerce. Le non-respect de cette consigne de sécurité pourrait entraîner une surchauffe ou endommager l'appareil photo.
- L'adaptateur de charge EH-71P est compatible avec les prises secteur 100-240 V CA, 50/60 Hz. Pour profiter de l'adaptateur de charge à l'étranger, veillez à utiliser un adaptateur de prise secteur (disponible dans le commerce) le cas échéant. Pour plus d'informations sur les adaptateurs de prise secteur, consultez votre agence de voyage.

# Cartes mémoire

## Précautions d'utilisation

- N'utilisez que des cartes mémoire Secure Digital. Reportez-vous à « Cartes mémoire approuvées » (🔍-19) pour connaître les cartes mémoire recommandées.
- Respectez les consignes décrites dans la documentation qui accompagne votre carte mémoire.
- Ne collez pas d'étiquettes ou d'autocollants sur la carte mémoire.

## Formatage

- Ne formatez pas la carte mémoire à l'aide d'un ordinateur.
- Lorsque vous insérez pour la première fois une carte mémoire précédemment utilisée dans un autre appareil, veillez à la formater à l'aide de cet appareil photo. Avant d'utiliser une carte mémoire neuve avec cet appareil photo, il est recommandé de la formater sur celui-ci.
- **Notez que le formatage d'une carte mémoire efface définitivement toutes les images et les autres données qu'elle contient.** Veillez à faire des copies d'une image que vous souhaitez conserver avant de formater la carte mémoire.
- Si le message **Carte non formatée. Formater la carte ?** apparaît lors de la mise sous tension de l'appareil photo, la carte mémoire doit être formatée. Si la carte mémoire contient des données que vous ne souhaitez pas effacer, sélectionnez **Non**. Copiez ces données sur un ordinateur. Pour formater la carte mémoire, sélectionnez **Oui**. La boîte de dialogue de confirmation s'affiche. Pour lancer le formatage, appuyez sur **OK**.
- Observez les précautions suivantes lors du formatage, de l'enregistrement et de l'effacement de données de la carte mémoire, ou lors du transfert de données sur un ordinateur. Le non-respect de cette consigne pourrait entraîner la perte de données ou endommager l'appareil photo ou la carte mémoire :
  - N'ouvrez pas le volet du logement pour accumulateur/carte mémoire, ou ne retirez pas/n'insérez pas l'accumulateur ou la carte mémoire.
  - Ne mettez pas l'appareil photo hors tension.
  - Ne déconnectez pas l'adaptateur secteur.

# Nettoyage et stockage

## Nettoyage

N'utilisez pas d'alcool, de diluants ou d'autres produits chimiques volatils.

Objectif	Évitez de poser vos doigts sur les parties en verre. Pour retirer la poussière ou les peluches, utilisez une soufflette (en général, un petit accessoire qui possède un ballon en caoutchouc à l'une de ses extrémités, sur lequel on appuie pour produire de l'air). Pour retirer les empreintes et autres taches résistantes à la soufflette, nettoyez l'objectif avec un chiffon doux en effectuant un mouvement circulaire du centre vers la périphérie. Si cela ne suffit pas à le nettoyer, utilisez un chiffon légèrement humidifié avec un nettoyant pour objectif que vous trouverez dans le commerce.
Moniteur	Pour retirer la poussière ou les peluches, utilisez une soufflette. Pour retirer les empreintes et autres taches, nettoyez le moniteur avec un chiffon doux et sec en veillant à ne pas exercer de pression.
Boîtier	<ul style="list-style-type: none"><li>• Utilisez une soufflette pour retirer la poussière, les impuretés ou le sable, puis essuyez délicatement avec un chiffon doux et sec.</li><li>• Après avoir utilisé l'appareil photo à la plage ou dans un autre environnement sablonneux ou poussiéreux, retirez le sable, la poussière ou le sel avec un chiffon sec légèrement humidifié d'eau fraîche, puis essuyez avec soin.</li></ul> <p><b>Notez que les corps étrangers introduits dans l'appareil photo peuvent provoquer des dommages qui ne sont pas couverts par la garantie.</b></p>

## Stockage

Retirez l'accumulateur si vous envisagez de ne pas utiliser l'appareil pendant une période prolongée. Pour éviter la formation de moisissure, sortez l'appareil photo de l'endroit où il est stocké au moins une fois par mois.

Allumez l'appareil photo et appuyez sur le déclencheur plusieurs fois avant de stocker de nouveau l'appareil photo. Ne rangez pas votre appareil photo dans l'un des emplacements suivants :

- Mal aéré ou soumis à une humidité supérieure à 60 %
- Exposé à des températures supérieures à 50 °C ou inférieures à -10 °C
- À proximité d'appareils générant de forts champs électromagnétiques comme des téléviseurs ou des radios



Pour ranger l'accumulateur, suivez les précautions de la section « Accumulateur » (🔋:3) sous « Entretien du produit » (🔧:2).







# Dépannage

Si l'appareil photo ne fonctionne pas correctement, consultez la liste des problèmes courants présentée ci-dessous avant de contacter votre revendeur ou votre représentant Nikon agréé.









## Alimentation, affichage, réglages

Problème	Cause/Solution	
L'appareil photo est allumé mais ne répond pas.	<ul style="list-style-type: none"><li>Attendez que l'enregistrement soit terminé.</li><li>Si le problème persiste, mettez l'appareil photo hors tension. Si l'appareil photo ne s'éteint pas, retirez l'accumulateur ou les accumulateurs puis réinsérez-le(s) ou, si vous utilisez un adaptateur secteur, débranchez-le et rebranchez-le. Notez que les données en cours d'enregistrement seront perdues, mais celles qui ont déjà été enregistrées ne seront pas affectées si vous retirez ou débranchez l'alimentation.</li></ul>	-
Impossible d'allumer l'appareil photo.	<ul style="list-style-type: none"><li>L'accumulateur est déchargé.</li><li>Le commutateur marche-arrêt est activé quelques secondes après l'insertion de l'accumulateur. Patientez quelques secondes avant d'appuyer sur le commutateur marche-arrêt.</li></ul>	7, 8,  3 -
L'appareil photo s'éteint sans afficher de message.	<ul style="list-style-type: none"><li>L'appareil s'éteint automatiquement pour économiser de l'énergie (fonction d'extinction automatique).</li><li>L'appareil photo et l'accumulateur peuvent ne pas fonctionner correctement à basse température.</li><li>L'intérieur de l'appareil photo est chaud. Laissez l'appareil photo éteint jusqu'à ce qu'il ait refroidi, puis rallumez-le.</li></ul>	15  3 -
Rien ne s'affiche sur le moniteur.	<ul style="list-style-type: none"><li>L'appareil photo est éteint.</li><li>L'appareil s'éteint automatiquement pour économiser de l'énergie (fonction d'extinction automatique).</li><li>Le témoin du flash clignote pendant la charge du flash. Attendez la fin du chargement.</li><li>L'appareil photo est connecté à un téléviseur ou un ordinateur.</li><li>L'appareil photo et le dispositif intelligent sont connectés à l'aide d'une connexion Wi-Fi et vous utilisez l'appareil photo avec une télécommande.</li></ul>	11 15 16 - -
L'appareil photo devient chaud.	L'appareil photo peut chauffer lorsque vous l'utilisez pendant longtemps pour enregistrer des vidéos ou envoyer des images, ou lorsque vous l'utilisez dans un environnement avec des températures élevées ; cela n'est le signe d'aucun dysfonctionnement.	-













Problème	Cause/Solution	
Impossible de charger l'accumulateur inséré dans l'appareil photo.	<ul style="list-style-type: none"> <li>• Vérifiez toutes les connexions.</li> <li>• Lorsqu'il est connecté à un ordinateur, l'appareil photo risque de ne pas se charger pour l'une des raisons décrites ci-dessous.               <ul style="list-style-type: none"> <li>- <b>Désactivée</b> est sélectionné pour <b>Charge par ordinateur</b> dans le menu configuration.</li> <li>- La charge de l'accumulateur s'arrête si vous mettez l'appareil photo hors tension.</li> <li>- La charge de l'accumulateur est impossible si la langue, la date et l'heure de l'appareil photo n'ont pas été réglées, ou que la date et l'heure ont été réinitialisées une fois que la pile de l'horloge de l'appareil photo était déchargée. Utilisez l'adaptateur de charge pour charger l'accumulateur.</li> <li>- La charge de l'accumulateur risque de s'arrêter si l'ordinateur est en mode veille.</li> <li>- Selon les caractéristiques techniques de l'ordinateur, les réglages, et l'état, la charge de l'accumulateur risque d'être impossible.</li> </ul> </li> </ul>	8 47, 54 - 11, 12 - -
	Le moniteur n'est pas très lisible.	<ul style="list-style-type: none"> <li>• Réglez la luminosité du moniteur.</li> <li>• Le moniteur est sale. Nettoyez le moniteur.</li> </ul>
 clignote sur l'écran.	<ul style="list-style-type: none"> <li>• Si vous n'avez pas réglé l'horloge de l'appareil photo, l'indicateur  clignote sur l'écran de prise de vue, et les images et les vidéos enregistrées avant le réglage de l'horloge sont datées « 00/00/0000 00:00 » et « 01/01/2015 00:00 », respectivement. Réglez l'heure et la date correctes dans l'option <b>Fuseau horaire et date</b> du menu configuration.</li> </ul>	3, 47, 54
La date et l'heure d'enregistrement sont incorrectes.	<ul style="list-style-type: none"> <li>• L'horloge de l'appareil photo n'est pas aussi précise que les montres ou horloges habituelles. Comparez régulièrement l'heure de l'horloge de l'appareil photo avec celle d'une montre ou d'une horloge plus précise et réinitialisez-la, le cas échéant.</li> </ul>	
Aucun indicateur n'apparaît sur le moniteur.	<b>Masquer les infos</b> est sélectionné pour le réglage <b>Infos photos</b> de l'option <b>Réglages du moniteur</b> dans le menu configuration.	47, 54
<b>Timbre dateur</b> n'est pas disponible.	<b>Fuseau horaire et date</b> n'a pas été réglé dans le menu configuration.	47, 54
La date n'est pas imprimée sur les images même lorsque l'option <b>Timbre dateur</b> est activée.	<ul style="list-style-type: none"> <li>• Le mode de prise de vue actuel ne prend pas en charge l'option Timbre dateur.</li> </ul>	47, 54
	<ul style="list-style-type: none"> <li>• Une fonction qui restreint la fonction Timbre dateur est activée.</li> <li>• La date ne peut pas être imprimée sur des vidéos.</li> </ul>	44 -

Problème	Cause/Solution	
L'écran de réglage de la date et de l'heure s'affiche lorsque l'appareil photo est mis sous tension. Les réglages de l'appareil photo sont réinitialisés.	La pile de l'horloge est déchargée ; tous les réglages ont été réinitialisés sur leurs valeurs par défaut.	11, 12
L'appareil photo fait du bruit.	Selon le réglage <b>Mode autofocus</b> ou le mode de prise vue, il se peut que l'appareil photo émette un son lors de la mise au point.	20, 47, 50, 51
Impossible de sélectionner un menu.	<ul style="list-style-type: none"> <li>Certaines fonctions ne peuvent pas être utilisées avec d'autres options de menu.</li> <li>Certains menus ne sont pas disponibles lorsque le Wi-Fi est connecté. Mettez fin à la connexion Wi-Fi.</li> </ul>	44  51





## Problèmes de prise de vue

Problème	Cause/Solution	
Impossible de passer au mode de prise de vue.	Déconnectez le câble HDMI ou USB.	57
Impossible de prendre des photos ou d'enregistrer des films.	<ul style="list-style-type: none"> <li>Lorsque l'appareil photo est en mode de visualisation, appuyez sur , le déclencheur ou la commande  ().</li> <li>Lorsque les menus sont affichés, appuyez sur <b>MENU</b>.</li> <li>Lorsque le mode Scène est défini sur <b>Portrait de nuit</b> ou <b>Contre-jour</b> avec <b>HDR</b> réglé sur <b>Désactivé</b>, ouvrez le flash.</li> <li>Le flash est en cours de charge lorsque le témoin du flash clignote.</li> <li>L'appareil photo et le dispositif intelligent sont connectés à l'aide d'une connexion Wi-Fi et vous utilisez l'appareil photo avec une télécommande.</li> <li>L'accumulateur est déchargé.</li> </ul>	2, 18 48 23 16 56 7, 8,  3
L'appareil photo ne peut pas effectuer la mise au point.	<ul style="list-style-type: none"> <li>Le sujet est trop proche. Reprenez la photo avec le mode Scène <b>Sélecteur automatique</b> ou <b>Gros plan</b>, ou le mode macro.</li> <li>Il est difficile d'effectuer la mise au point sur le sujet.</li> <li>Définissez le réglage <b>Assistance AF</b> du menu configuration sur <b>Automatique</b>.</li> <li>Mettez l'appareil hors tension, puis sous tension.</li> </ul>	20, 21, 39,  3,  5  17 47, 54 -

Problème	Cause/Solution	
Les images sont floues.	<ul style="list-style-type: none"> <li>Utilisez le flash.</li> <li>Augmentez la valeur de la sensibilité.</li> <li>Activez <b>VR photo</b> lors de la prise d'images fixes. Activez <b>VR vidéo</b> lors de l'enregistrement de vidéos.</li> <li>Utilisez un trépied pour stabiliser l'appareil photo (l'utilisation simultanée du retardateur est plus efficace).</li> </ul>	16, 35 47, 49 47, 51, 54 37
Des taches lumineuses apparaissent sur les images prises avec le flash.	Le flash réfléchit les particules dans l'air. Abaissez le flash, et définissez le mode de flash sur  (désactivé).	35
Le flash ne se déclenche pas.	<ul style="list-style-type: none"> <li>Un mode de prise de vue qui restreint le flash est sélectionné.</li> <li>Une fonction qui restreint le flash est activée.</li> </ul>	 14 44
Le zoom numérique ne peut pas être utilisé.	<ul style="list-style-type: none"> <li>L'option <b>Zoom numérique</b> est définie sur <b>Désactivé</b> ou <b>Par recadrage</b> dans le menu configuration.</li> <li>Le zoom numérique ne peut pas être utilisé avec certains modes de prise de vue ou lorsque vous utilisez certains réglages dans d'autres fonctions.</li> </ul>	47, 54 46, 54
La fonction <b>Taille d'image</b> n'est pas disponible.	<ul style="list-style-type: none"> <li>Une fonction qui restreint l'option <b>Taille d'image</b> est activée.</li> <li>Lorsque le mode Scène est réglé sur <b>Panoramique simplifié</b>, la taille d'image est fixée.</li> </ul>	44  11
Aucun son n'est émis lors du déclenchement.	<b>Désactivé</b> est sélectionné pour le réglage <b>Son du déclencheur</b> de l'option <b>Réglages du son</b> dans le menu configuration. Aucun son n'est émis avec certains réglages et modes de prise de vue, même lorsque <b>Activé</b> est sélectionné.	46, 54
L'illuminateur d'assistance AF ne s'allume pas.	<b>Désactivée</b> est sélectionné pour l'option <b>Assistance AF</b> dans le menu configuration. L'illuminateur d'assistance AF risque de ne pas s'allumer selon la position de la zone de mise au point ou du mode de prise de vue actuel, même lorsque <b>Automatique</b> est sélectionné.	47, 54
Les images semblent sales.	L'objectif est sale. Nettoyez l'objectif.	 6
Les couleurs ne sont pas naturelles.	La balance des blancs ou la teinte n'est pas réglée correctement.	47, 49,  5
Des pixels lumineux espacés de façon aléatoire (« bruit ») apparaissent sur l'image.	Le sujet est sombre, et la vitesse d'obturation est trop lente ou la sensibilité est trop élevée. Le bruit peut être réduit en : <ul style="list-style-type: none"> <li>Utilisant le flash</li> <li>Définissant une sensibilité plus faible</li> </ul>	16, 35 47, 49







Problème	Cause/Solution	
Les images sont trop sombres (sous-exposées).	<ul style="list-style-type: none"> <li>• La fenêtre du flash est bloquée.</li> <li>• Le sujet est situé hors de portée du flash.</li> <li>• Réglez la correction de l'exposition.</li> <li>• Augmentez la sensibilité.</li> <li>• Le sujet est en contre-jour. Ouvrez le flash ou réglez le mode Scène sur <b>Contre-jour</b> avec <b>HDR</b> défini sur <b>Désactivé</b>.</li> </ul>	13  :16 40, 43 47, 49 35,  06
Les images sont trop claires (surexposées).	Réglez la correction de l'exposition.	40, 43
Résultats inattendus lorsque le flash est défini sur  (auto atténuation yeux rouges/atténuat. yeux rouges).	Utilisez un mode Scène autre que <b>Portrait de nuit</b> , et utilisez une mode de flash autre que  (auto atténuation yeux rouges/atténuat. yeux rouges) et reprenez la photo.	35,  14
Les tons chair ne sont pas adoucis.	<ul style="list-style-type: none"> <li>• Dans certaines conditions de prise de vue, les tons chair des visages risquent de ne pas être adoucis.</li> <li>• Pour les images comptant au moins 4 visages, essayez d'utiliser l'effet <b>Maquillage</b> dans <b>Retouche glamour</b> dans le menu Visualisation.</li> </ul>	 17 47, 52
L'enregistrement des images prend du temps.	<p>L'enregistrement des images peut s'avérer plus long dans les situations suivantes :</p> <ul style="list-style-type: none"> <li>• Lorsque la fonction de réduction du bruit est utilisée, comme lors de la prise de vue dans un environnement sombre</li> <li>• Lorsque le mode de flash est défini sur  (auto atténuation yeux rouges/atténuat. yeux rouges)</li> <li>• Lors de prises de vue d'images avec les modes Scènes suivants :               <ul style="list-style-type: none"> <li>- <b>À main levée</b> dans <b>Portrait de nuit</b></li> <li>- <b>À main levée</b> dans <b>Paysage de nuit</b></li> <li>- <b>HDR</b> défini sur <b>Activé</b> dans <b>Contre-jour</b></li> <li>- <b>Panoramique simplifié</b></li> </ul> </li> <li>• Lorsque la fonction Maquillage est appliquée lors de la prise de vue</li> <li>• Lors de l'utilisation du mode de prise de vue en rafale</li> </ul>	–  36   4  5  6  11 47,  17 47, 49
Une bande en forme d'anneau ou de la couleur de l'arc-en-ciel est visible sur le moniteur ou les images.	Lorsque vous prenez des photos d'un sujet en contre-jour ou avec une très forte luminosité (soleil, par exemple) dans l'affichage, une bande en forme d'anneaux ou de la couleur de l'arc-en-ciel peut apparaître sur l'image. Changez la position de la source lumineuse ou cadrez l'image en supprimant la source lumineuse de l'affichage, puis reprenez la photo.	–



## Problèmes de visualisation

Problème	Cause/Solution	
Impossible de lire le fichier.	<ul style="list-style-type: none"> <li>Il se peut que cet appareil photo ne puisse pas visualiser d'images enregistrées avec une autre marque ou un autre modèle d'appareil photo numérique.</li> <li>Cet appareil photo ne peut pas lire les vidéos enregistrées avec une autre marque ou un autre modèle d'appareil photo numérique.</li> <li>Il se peut que cet appareil photo ne puisse pas visualiser de données éditées sur un ordinateur.</li> </ul>	-
Impossible d'effectuer un zoom avant sur l'image.	<ul style="list-style-type: none"> <li>La fonction loupe ne peut pas être utilisée avec des vidéos.</li> <li>Il se peut que cet appareil photo ne puisse pas effectuer un zoom avant sur des images prises avec une autre marque ou un autre modèle d'appareil photo numérique.</li> <li>Lorsque vous effectuez un zoom avant sur une image de petite taille, le facteur de zoom indiqué à l'écran peut différer du facteur de zoom réel de l'image.</li> </ul>	-
Impossible d'éditer l'image.	<ul style="list-style-type: none"> <li>Certaines images ne peuvent pas être éditées. Les images déjà éditées ne peuvent pas l'être de nouveau.</li> <li>La carte mémoire ou la mémoire interne ne contient pas suffisamment d'espace libre.</li> <li>Cet appareil photo ne peut pas éditer des images prises avec d'autres appareils photo.</li> <li>Les fonctions d'édition utilisées pour des images ne sont pas disponibles pour des vidéos.</li> </ul>	 13,  26 - - -
Impossible de faire pivoter l'image.	Cet appareil photo ne peut pas faire pivoter les images prises avec une autre marque ou un autre modèle d'appareil photo numérique.	-
Les images ne s'affichent pas sur le téléviseur.	<ul style="list-style-type: none"> <li>Un ordinateur ou une imprimante est connecté à l'appareil photo.</li> <li>La carte mémoire ne contient aucune image.</li> <li>Retirez la carte mémoire pour visualiser les images de la mémoire interne.</li> </ul>	- - 7
Nikon Transfer 2 ne démarre pas lorsque l'appareil photo est connecté à un ordinateur.	<ul style="list-style-type: none"> <li>L'appareil photo est éteint.</li> <li>L'accumulateur est déchargé.</li> <li>Le câble USB n'est pas correctement connecté.</li> <li>L'appareil photo n'est pas reconnu par l'ordinateur.</li> <li>L'ordinateur n'est pas configuré pour lancer automatiquement Nikon Transfer 2. Pour plus d'informations sur Nikon Transfer 2, reportez-vous au système d'aide de ViewNX 2.</li> </ul>	- 47, 54, 57 57,  58 - -

Problème	Cause/Solution	
L'écran de démarrage PictBridge ne s'affiche pas lorsque l'appareil photo est connecté à une imprimante.	Avec certaines imprimantes compatibles PictBridge, l'écran de démarrage PictBridge risque de ne pas s'afficher et il peut être impossible d'imprimer des images lorsque le réglage <b>Automatique</b> est sélectionné pour l'option <b>Charge par ordinateur</b> dans le menu configuration. Définissez l'option <b>Charge par ordinateur</b> sur <b>Désactivée</b> et reconnectez l'appareil photo à l'imprimante.	47, 54
Les images à imprimer ne sont pas affichées.	<ul style="list-style-type: none"> <li>• La carte mémoire ne contient aucune image.</li> <li>• Retirez la carte mémoire pour imprimer les images de la mémoire interne.</li> </ul>	- 7
Impossible de sélectionner un format de papier avec l'appareil photo.	<p>L'appareil photo ne peut pas être utilisé pour sélectionner le format papier dans les situations suivantes, même lorsque vous imprimez depuis une imprimante compatible PictBridge. Utilisez l'imprimante pour sélectionner le format de papier.</p> <ul style="list-style-type: none"> <li>• L'imprimante ne prend pas en charge les formats de papier spécifiés par l'appareil photo.</li> <li>• L'imprimante sélectionne automatiquement le format papier.</li> </ul>	-

## Fonctions des données de position

Problème	Cause/Solution	
Impossible d'identifier le lieu, ou l'identification du lieu prend du temps.	<ul style="list-style-type: none"> <li>• Il se peut que l'appareil photo ne parvienne pas à identifier le lieu dans certains environnements de prise de vue. Pour utiliser les fonctions des données de position, utilisez l'appareil photo autant que possible dans un espace dégagé.</li> <li>• Lors du premier positionnement ou si le positionnement n'a pas pu être effectué pendant environ deux heures, plusieurs minutes sont requises pour obtenir les données de position.</li> </ul>	 33
Impossible d'enregistrer les données de position des photos prises.	Lorsque  ou  s'affiche sur l'écran de prise de vue, les données de position ne sont pas enregistrées. Avant de prendre des photos, vérifiez la réception des données de position.	 34
Différence entre le lieu réel de la prise de vue et les données de position enregistrées.	Les données de position obtenues peuvent dévier dans certains environnements de prise de vue. En cas d'écart important entre les signaux des satellites de positionnement, la précision peut être altérée de plusieurs centaines de mètres.	 33

Problème	Cause/Solution	
Le nom de lieu enregistré est différent de celui souhaité ou ne s'affiche pas.	Le nom du repère souhaité n'est peut-être pas enregistré, ou un nom de repère différent est peut-être enregistré.	-
Impossible de mettre à jour le fichier A-GPS.	<ul style="list-style-type: none"> <li>• Vérifiez les éléments suivants :               <ul style="list-style-type: none"> <li>- La carte mémoire est insérée</li> <li>- Le fichier A-GPS est stocké sur la carte mémoire</li> <li>- Le fichier A-GPS enregistré sur la carte mémoire est plus récent que le fichier A-GPS enregistré dans l'appareil photo</li> <li>- Le fichier A-GPS est toujours valide</li> </ul> </li> <li>• Le fichier A-GPS est peut-être corrompu. Téléchargez à nouveau le fichier depuis le site Web.</li> </ul>	-  47
Impossible d'afficher la carte.	Il est impossible d'afficher des cartes lorsque l'appareil est en cours de charge avec l'adaptateur de charge, même si vous appuyez sur le bouton  (carte).	-
Impossible de sélectionner <b>Créer un journal</b> dans le menu Options données posit.	L'horloge n'est pas réglée. Réglez la date et l'heure.	47, 54
Impossible de sélectionner <b>Démarrer le journal</b> .	<ul style="list-style-type: none"> <li>• L'option <b>Enreg. données de position</b> dans le menu Options données posit. est définie sur <b>Désactivé</b>.</li> <li>• L'appareil photo enregistre des données de journal. Pour enregistrer un nouveau journal, sélectionnez <b>Clôturer le journal</b>, et clôturez le journal en cours d'enregistrement.</li> </ul>	47
Impossible d'enregistrer les données de journal.	<ul style="list-style-type: none"> <li>• Vérifiez qu'une carte mémoire est insérée dans l'appareil photo.</li> <li>• Vous pouvez enregistrer jusqu'à 36 événements de données de journal par jour.</li> <li>• Aucune donnée de journal ne peut être obtenue.</li> <li>• Vous pouvez enregistrer sur une même carte mémoire 100 événements de données de journal au maximum. Effacez de la carte mémoire les données de journal dont vous n'avez plus besoin ou remplacez la carte mémoire.</li> </ul>	-  -  40 47, 41, 42



# Fiche technique

Appareil photo numérique COOLPIX S9900 de Nikon

Type	Appareil photo numérique compact
Nombre de pixels effectifs	16,0 millions (le traitement d'Image peut réduire le nombre de pixels effectifs.)
Capteur d'image	Capteur CMOS 1/2,3 pouces ; nombre total de pixels, environ 16,76 millions
Objectif	Objectif NIKKOR avec zoom optique 30x
Focale	4,5–135 mm (angle de champ équivalent au format 24 × 36 mm : 25–750 mm)
Ouverture	f/3,7–6.4
Construction	13 éléments en 11 groupes (y compris 3 objectifs ED)
Agrandissement du zoom numérique	Jusqu'à 4x (angle de champ équivalent au format 24 × 36 mm : env. 3000 mm)
Réduction de vibration	Combinaison des fonctions de décentrement et de VR électronique
AF (Autofocus)	AF par détection de contraste
Plage de mise au point	<ul style="list-style-type: none"><li>• [W] : environ 50 cm – ∞,</li><li>  [T] : environ 2 m – ∞</li><li>• Mode macro : environ 1 cm – ∞ (en position grand-angle)</li></ul> (toutes les distances sont mesurées du centre de la surface avant de l'objectif)
Sélection de la zone de mise au point	Priorité visage, manuel avec 99 zones de mise au point, zone centrale, suivi du sujet, AF sur le sujet principal
Moniteur	Moniteur ACL TFT grand-angle de 7,5 cm (3 pouces), environ 921k pixels (RVBB), anti-reflet, avec 6 niveaux de réglage de la luminosité, ACL TFT Vari-angle
Couverture de l'image (mode de prise de vue)	Environ 98 % en horizontal et 98 % en vertical (par rapport à l'image réelle)
Couverture de l'image (mode de visualisation)	Environ 100 % en horizontal et 100 % en vertical (par rapport à l'image réelle)
Stockage	
Support	Mémoire interne (environ 473 Mo) Carte mémoire SD/SDHC/SDXC
Système de fichiers	Compatible DCF et Exif 2.3
Formats de fichier	Images fixes : JPEG Vidéos : MOV (Vidéo : H.264/MPEG-4 AVC, Audio : LPCM stéréo)

Taille d'image (pixels)	<ul style="list-style-type: none"> <li>• 16 M <b>4608×3456</b></li> <li>• 8 M <b>3264×2448</b></li> <li>• 4 M <b>2272×1704</b></li> <li>• 2 M <b>1600×1200</b></li> <li>• VGA <b>640×480</b></li> <li>• 16:9 12 M <b>4608×2592</b></li> <li>• 1:1 <b>3456×3456</b></li> </ul>
Sensibilité (sensibilité standard)	<ul style="list-style-type: none"> <li>• 125 – 1600 ISO</li> <li>• 3200 ISO, 6400 ISO (disponible lorsque le mode <b>P</b>, <b>S</b>, <b>A</b> ou <b>M</b> est utilisé)</li> </ul>
Exposition	
Mode de mesure	Matricielle, pondérée centrale, spot (lorsque le zoom numérique est équivalent à 2x ou supérieur)
Contrôle de l'exposition	Exposition en mode Auto programmé avec décalage du programme, Auto à priorité vitesse, Auto priorité ouverture, manuel et correction d'exposition (-2,0 IL à +2,0 IL, par incrément de 1/3 IL)
Obturbateur	Combinaison d'un obturbateur mécanique et d'un obturbateur électronique CMOS
Vitesse	<ul style="list-style-type: none"> <li>• 1/2000 - 1 s</li> <li>• 1/2000 - 8 s (lorsque la sensibilité est fixée sur 125 ou 200 ISO en mode <b>S</b>, <b>A</b> ou <b>M</b>)</li> <li>• 1/4000 s (vitesse maximale lors de la prise de vue en continu à haute vitesse)</li> <li>• 4 s (mode <b>ScèneFeux d'artifice</b>)</li> </ul> <p>* Lorsque la valeur d'ouverture est définie entre f/5.6 et 8 en position grand-angle</p>
Ouverture	Diaphragme à iris 3 lamelles contrôlé électroniquement
Plage	14 incréments de 1/6 IL (W) (mode <b>A</b> , <b>M</b> )
Retardateur	Une durée de 2 ou de 10 secondes peut être sélectionnée
Flash	
Plage (environ) (sensibilité : Automatique)	[W] : 0,5 - 6,0 m [T] : 1,5 - 3,5 m
Contrôle du flash	Flash automatique TTL avec pré-éclairs pilotes
Interface	
Connecteur USB	Connecteur micro-USB (ne pas utiliser un câble USB autre que le UC-E21.), USB Hi-Speed <ul style="list-style-type: none"> <li>• Prend en charge Direct Print (PictBridge)</li> </ul>
Connecteur de sortie HDMI	Connecteur HDMI micro (Type D)

<b>Wi-Fi (réseau sans fil)</b>	
Normes	IEEE 802.11b/g/n (protocole de réseau sans fil standard)
Portée (ligne visuelle directe)	Environ 10 m
Fréquence de fonctionnement	2412–2462 MHz (1–11 canaux)
Débits de données (valeurs mesurées réelles)	IEEE 802.11b: 5 Mbit/s IEEE 802.11g: 15 Mbit/s IEEE 802.11n: 15 Mbit/s
Sécurité	OPEN/WPA2
Protocoles d'accès	Infrastructure
<b>Boussole électronique</b>	16 points cardinaux (correction de la position à l'aide d'un capteur d'accélération à 3 axes, correction automatique pour l'angle dévié et réglage automatique du décalage)
<b>Données de position</b>	<ul style="list-style-type: none"> <li>• <b>GPS</b> Fréquence de réception : 1575,42 MHz Système géodésique : WGS 84</li> <li>• <b>GLONASS</b> Fréquence de réception : 1598,0625–1605,3750 MHz Système géodésique : WGS 84</li> </ul>
<b>Langues prises en charge</b>	Arabe, bengali, bulgare, chinois (simplifié et traditionnel), tchèque, danois, néerlandais, anglais, finnois, français, allemand, grec, hindi, hongrois, indonésien, italien, japonais, coréen, marathi, norvégien, perse, polonais, portugais (européen et brésilien), roumain, russe, serbe, espagnol, suédois, tamoul, telugu, thaï, turc, ukrainien, vietnamien
<b>Sources d'alimentation</b>	Un Accumulateur Li-ion EN-EL12 (fourni) Adaptateur secteur EH-62F (disponible séparément)
<b>Temps de charge</b>	Environ 2 h 20 min (avec l'adaptateur de charge EH-71P et un accumulateur entièrement déchargé)
<b>Autonomie approximative<sup>1</sup></b>	
Images fixes	Environ 300 photos avec EN-EL12
Vidéos (autonomie réelle de l'accumulateur pour l'enregistrement) <sup>2</sup>	Environ 1 h (1080/30p) avec EN-EL12 Environ 1 h 5 min (1080/25p) avec EN-EL12
<b>Filetage pour fixation sur trépied</b>	1/4 (1222 ISO)
<b>Dimensions (L × H × P)</b>	Environ 112,0 × 66,0 × 39,5 mm (hors parties saillantes)
<b>Poids</b>	Environ 289 g (avec accumulateur et carte mémoire)

## Conditions de fonctionnement

Température	0 °C - 40 °C
Humidité	85 % et inférieure (sans condensation)

- Sauf indication contraire, tous les chiffres s'appliquent à un appareil photo entièrement chargé utilisé à une température ambiante de  $23 \pm 3$  °C, comme indiqué par la CIPA (Camera and Imaging Products Association ; Association des fabricants d'appareils photo et de produits d'imagerie).

- <sup>1</sup> La durée de vie de l'accumulateur peut varier selon les conditions d'utilisation telles que l'intervalle entre les prises ou la durée d'affichage des menus et des images.
- <sup>2</sup> Les fichiers vidéo individuels doivent avoir une taille maximale de 4 Go et une durée maximale de 29 minutes. L'enregistrement risque de s'arrêter avant que cette limite ne soit atteinte si la température de l'appareil photo augmente.

## Accumulateur Li-ion EN-EL12

Type	Accumulateur Li-ion
Capacité nominale	3,7 V CC, 1050 mAh
Température de fonctionnement	0 °C - 40 °C
Dimensions (L x H x P)	Environ 32 x 43,8 x 7,9 mm
Poids	Environ 22,5 g

## Adaptateur de charge EH-71P

Entrée nominale	100-240 V CA, 50/60 Hz, MAX 0.2 A
Puissance nominale	5,0 V CC, 1,0 A
Température de fonctionnement	0 °C - 40 °C
Dimensions (L x H x P)	Environ 55 x 22 x 54 mm (sans adaptateur de prise secteur)
Poids	Environ 48 g (sans adaptateur de prise secteur)

- Nikon ne peut être tenu responsable des erreurs contenues dans ce manuel.
- Nikon se réserve le droit de modifier à tout moment les caractéristiques du matériel et du logiciel décrites dans ce manuel.

## Cartes mémoire approuvées

Les cartes mémoire Secure Digital (SD) suivantes ont été testées et approuvées conformes à l'utilisation avec cet appareil photo.

- Lors de l'enregistrement de vidéos, il est recommandé d'utiliser des cartes mémoire SD de classe 6 ou plus. L'enregistrement de la vidéo peut s'interrompre brusquement si vous utilisez une carte mémoire ayant une vitesse de transfert plus lente.

	Carte mémoire SD	Carte mémoire SDHC	Carte mémoire SDXC
SanDisk	2 Go	4 Go, 8 Go, 16 Go, 32 Go	64 Go, 128 Go
TOSHIBA	–	4 Go, 8 Go, 16 Go, 32 Go	64 Go
Panasonic	2 Go	4 Go, 8 Go, 16 Go, 32 Go	64 Go
Lexar	–	4 Go, 8 Go, 16 Go, 32 Go	64 Go, 128 Go

- Contactez le fabricant pour des informations sur les cartes susmentionnées. Nous ne pouvons pas garantir les performances de l'appareil photo lors de l'utilisation de cartes mémoire fabriquées par d'autres fabricants.
- Si vous utilisez un lecteur de carte, vérifiez qu'il est compatible avec votre carte mémoire.

## Informations sur les marques commerciales

- Windows est une marque ou une marque déposée de Microsoft Corporation aux États-Unis et/ou dans d'autres pays.
- Adobe, le logo Adobe, et Reader sont des marques commerciales ou déposées de Adobe Systems Incorporated aux États-Unis et dans d'autres pays.
- Les logos SDXC, SDHC et SD sont des marques de SD-3C, LLC.



- PictBridge est une marque commerciale.
- HDMI, le logo HDMI et High-Definition Multimedia Interface sont des marques ou des marques déposées de HDMI Licensing LLC.

## HDMI

- Wi-Fi et le logo Wi-Fi sont des marques de commerce (déposées ou non) de la Wi-Fi Alliance.
- Android et Google Play sont des marques commerciales ou déposées de Google, Inc.
- La N-Mark est une marque commerciale ou déposée de NFC Forum, Inc. aux États-Unis et/ou dans d'autres pays.
- Tous les autres noms de marques mentionnés dans ce manuel ou dans les autres documentations fournies avec votre matériel Nikon sont des marques commerciales ou des marques déposées de leurs détenteurs respectifs.

## AVC Patent Portfolio License

Ce produit est accordé sous licence conformément à l'AVC Patent Portfolio License pour une utilisation personnelle et non lucrative par un consommateur en vue de (i) encoder des vidéos selon la norme AVC (« vidéo AVC ») et/ou (ii) décoder des vidéos AVC qui ont été encodées par un consommateur dans le cadre d'une activité personnelle et non lucrative et/ou qui ont été obtenues auprès d'un fournisseur de vidéos possédant une licence l'autorisant à fournir des vidéos AVC. Aucune licence n'est accordée effectivement ou implicitement pour tout autre usage. Des informations supplémentaires peuvent être obtenues auprès de MPEG LA, L.L.C.

Visitez <http://www.mpegla.com>.

## Licence FreeType (FreeType2)

Certaines parties de ce logiciel sont protégées par copyright © 2012 The FreeType Project (<http://www.freetype.org>). Tous droits réservés.

## Licence MIT (HarfBuzz)

Certaines parties de ce logiciel sont protégées par copyright © 2015 The HarfBuzz Project (<http://www.freedesktop.org/wiki/Software/HarfBuzz>). Tous droits réservés.

# ACCORD DE LICENCE D'UTILISATION POUR LES DONNÉES CARTOGRAPHIQUES ET DE NOMS DE LIEUX

Les données cartographiques et de noms de lieux stockées dans cet appareil photo numérique (« Données ») sont fournies à des fins internes et personnelles uniquement et ne sont pas destinées à la revente. Elles sont protégées par des droits d'auteur et sont soumises aux Conditions générales suivantes, convenues entre vous-même et Nikon Corporation (« Nikon ») et ses concédants de licence (y compris leurs concédants et fournisseurs).

## Conditions générales

Utilisation personnelle uniquement. Vous acceptez d'utiliser les Données accompagnant cet appareil photo et les données des photos prises à l'aide de cet appareil à des fins exclusivement personnelles et non commerciales, pour lesquelles vous avez reçu une autorisation, et non à des fins de traitement en atelier de préresse, d'exploitation partagée ou toute autre utilisation similaire. Conformément à ce qui précède, mais sous réserve des restrictions énoncées dans les paragraphes suivants, vous vous interdisez de reproduire, de copier, de modifier, de décompiler, de désassembler ou de rétroconcevoir toute partie de ces Données et de les transférer ou de les distribuer sous quelque forme et à quelque fin que ce soit, hormis dans le cadre autorisé par les lois impératives.

Restrictions. Sauf autorisation expresse accordée par Nikon et sans limiter la portée du paragraphe précédent, vous ne pouvez pas utiliser ces Données (a) avec tout produit, système ou toute application installée, connectée à ou en communication avec des véhicules, offrant des capacités de navigation, de localisation, de régulation, de guidage routier en temps réel, de gestion de flotte ou autre fonction similaire ; ou (b) avec ou en communication avec tout dispositif de localisation ou tout appareil portable, électronique sans fil ou informatique, y compris mais sans limitation les téléphones portables, les ordinateurs de poche, les pagers et les assistants numériques personnels ou PDA.

Avertissement. Les Données peuvent contenir des informations inexacts ou incomplètes en raison du temps écoulé, de changements de circonstances, des sources utilisées et du mode de collecte des données géographiques complètes, susceptibles de fausser les résultats.

Absence de garantie. Ces Données vous sont fournies « en l'état » et vous acceptez de les utiliser à vos propres risques. Nikon et ses concédants de licence (y compris leurs concédants et fournisseurs) ne fournissent aucune garantie et ne formulent aucune déclaration de quelque nature que ce soit, qu'elle soit expresse ou implicite, découlant d'une loi ou autre, concernant notamment mais sans s'y limiter, le contenu, la qualité, la précision, l'exhaustivité, l'efficacité, la fiabilité, l'adéquation à un but précis, l'utilité, l'utilisation ou les résultats obtenus grâce à ces Données, ou l'absence d'erreurs ou d'interruptions du serveur ou des données.

Exclusion de garantie : NIKON ET SES CONCÉDANTS DE LICENCE (Y COMPRIS LEURS CONCÉDANTS ET FOURNISSEURS) DÉCLINENT TOUTE GARANTIE, EXPRESSE OU IMPLICITE, DE QUALITÉ, DE PERFORMANCES, DE VALEUR MARCHANDE, D'ADÉQUATION À UN BUT PRÉCIS OU D'ABSENCE DE CONTREFAÇON. Il arrive que des États, des territoires ou des pays n'autorisent pas certaines exclusions de garantie. Le cas échéant, vous ne seriez pas concerné par l'exclusion ci-dessus.

Limitation de responsabilité : NIKON ET SES CONCÉDANTS DE LICENCE (Y COMPRIS LEURS CONCÉDANTS ET FOURNISSEURS) DÉCLINENT TOUTE RESPONSABILITÉ : EU ÉGARD À TOUTE RÉCLAMATION, DEMANDE OU ACTION, QUELLE QUE SOIT LA NATURE OU LA CAUSE DE CETTE RÉCLAMATION, DEMANDE OU ACTION ALLÉGUANT TOUTE PERTE, BLESSURE OU TOUT DOMMAGE, DIRECT OU INDIRECT, SUSCEPTIBLE DE DÉCOULER DE L'UTILISATION OU DE LA POSSESSION DES INFORMATIONS OU TOUTE PERTE DE BÉNÉFICES, DE REVENUS, DE CONTRATS OU D'ÉCONOMIES, OU DE TOUT AUTRE DOMMAGE DIRECT OU INDIRECT, ACCESSOIRE, SPÉCIAL OU IMMATÉRIEL DÉCOULANT DE L'UTILISATION OU DE LA MAUVAISE UTILISATION DES PRÉSENTES INFORMATIONS, D'UNE INEXACTITUDE DES INFORMATIONS, OU DE LA VIOLATION DES PRÉSENTES CONDITIONS GÉNÉRALES, QUE CE SOIT POUR UNE FAUTE CONTRACTUELLE, DÉLICTEUELLE OU BASÉE SUR UNE GARANTIE, MÊME SI NIKON OU SES CONCÉDANTS ONT ÉTÉ AVERTIS DE LA POSSIBILITÉ DE TELS DOMMAGES. Il arrive que des États, des territoires ou des pays n'autorisent pas certaines limitations de responsabilité ou de préjudice. Le cas échéant, vous ne seriez pas concerné par la limitation ci-dessus.

Contrôle des exportations. Vous vous engagez à n'exporter, d'où que ce soit, aucune partie des Données ni aucun produit dérivé direct, hormis conformément aux lois, réglementations et restrictions en vigueur relatives aux exportations, y compris mais sans s'y limiter aux lois, réglementations et restrictions gérées par l'Office of Foreign Assets Control et le Bureau of Industry and Security, rattachés au ministère du commerce américain. Dans la mesure où ces dispositions législatives ou réglementaires concernant l'exportation interdisent à Nikon et à ses concédants de licence de s'acquitter des obligations découlant des présents statuts de fournir ou de distribuer des Données, un tel manquement doit être excusé et ne constitue pas une violation du présent Accord.

Accord intégral. Les présentes Conditions générales constituent l'intégralité de l'Accord entre Nikon (et ses concédants de licence, y compris leurs concédants et fournisseurs) et vous-même concernant l'objet des présentes et remplacent tout accord écrit ou oral précédemment conclu entre nous relativement au dit objet.

Droit applicable. Les Conditions générales ci-dessus sont régies par le droit japonais, sans donner lieu à (i) un conflit de lois, ni à (ii) la Convention des Nations unies sur les contrats relatifs à la vente internationale de biens dont l'application est explicitement exclue. En cas d'inapplicabilité du droit japonais eu égard au présent Accord, pour quelque raison que ce soit dans le pays où vous avez obtenu les Données, cet Accord sera régi par la législation du pays concerné. En cas de litige, de réclamation ou d'action en justice découlant de ou afférant aux Données qui vous sont fournies par les présentes, vous acceptez de vous soumettre à la juridiction du Japon.



Government End Users. If the Data supplied by HERE is being acquired by or on behalf of the United States government or any other entity seeking or applying rights similar to those customarily claimed by the United States government, the Data is a "commercial item" as that term is defined at 48 C.F.R. ("FAR") 2.101, is licensed in accordance with the End-User Terms under which this Data was provided, and each copy of the Data delivered or otherwise furnished shall be marked and embedded as appropriate with the following "Notice of Use," and shall be treated in accordance with such Notice:

NOTICE OF USE  
CONTRACTOR (MANUFACTURER/ SUPPLIER) NAME:  
HERE  
CONTRACTOR (MANUFACTURER/ SUPPLIER) ADDRESS:  
425 West Randolph Street, Chicago, Illinois 60606  
This Data is a commercial item as defined in  
FAR 2.101 and is subject to the End-User  
Terms under which this Data was provided.  
© 2014 HERE - All rights reserved.

If the Contracting Officer, federal government agency, or any federal official refuses to use the legend provided herein, the Contracting Officer, federal government agency, or any federal official must notify HERE prior to seeking additional or alternative rights in the Data.

## Avis afférant aux détenteurs de droits d'auteurs d'un logiciel concédé sous licence.

- Données cartographiques et de noms de lieux pour le Japon



© 2014 ZENRIN CO., LTD. All rights reserved.

Ce service utilise les cartes et les points d'intérêt de ZENRIN CO., LTD.

"ZENRIN" is a registered trademark of ZENRIN CO., LTD.

- Données cartographiques et de noms de lieux en dehors du Japon

here

Maps for Life

© 1987-2014 HERE

All rights reserved.

**Austria:** © Bundesamt für Eich- und Vermessungswesen

**Belgium:** © - Distribution & Copyright CIRB

**Croatia/Cyprus/Estonia/Latvia/Lithuania/Moldova/Poland/Slovenia/Ukraine:** ©

EuroGeographics

**Denmark:** Contains data that is made available by the Danish Geodata Agency (FOT) Retrieved by HERE 01/2014

**Finland:** Contains data from the National Land Survey of Finland Topographic Database 06/2012.

(Terms of Use available at [http://www.maanmittauslaitos.fi/en/NLS\\_open\\_data\\_licence\\_version1\\_20120501](http://www.maanmittauslaitos.fi/en/NLS_open_data_licence_version1_20120501)).

Contains data that is made available by Itella in accordance with the terms available at [http://www.itella.fi/liitteet/palvelutjatuotteet/yhteystietopalvelut/uusi\\_postal\\_code\\_services\\_service\\_description\\_and\\_terms\\_of\\_use.pdf](http://www.itella.fi/liitteet/palvelutjatuotteet/yhteystietopalvelut/uusi_postal_code_services_service_description_and_terms_of_use.pdf). Retrieved by HERE 09/2013

**France:** source: © IGN 2009 – BD TOPO ®

**Germany:** Die Grundlagendaten wurden mit Genehmigung der zuständigen Behörden entnommen

Contains content of, Bayerische Vermessungsverwaltung – [www.geodaten.bayern.de](http://www.geodaten.bayern.de), licensed in accordance with <http://creativecommons.org/licenses/by/3.0/legalcode>

Contains content of "LGL, [www.lgl-bw.de](http://www.lgl-bw.de)", licensed in accordance with <http://creativecommons.org/licenses/by/3.0/legalcode>

Contains content of "Stadt Köln – [offenedaten-koeln.de](http://offenedaten-koeln.de)", licensed in accordance with <http://creativecommons.org/licenses/by/3.0/legalcode>

Contains Content of "Geoportal Berlin / ATKIS® Basis-DLM", licensed in accordance with <http://www.stadtentwicklung.berlin.de/geoinformation/download/nutzlll.pdf>

Contains Content of "Geoportal Berlin / Karte von Berlin 1:5000 (K5-Farbausgabe)", licensed in accordance with <http://www.stadtentwicklung.berlin.de/geoinformation/download/nutzlll.pdf>

**Great Britain:** Contains Ordnance Survey data © Crown copyright and database right 2010

Contains Royal Mail data © Royal Mail copyright and database right 2010

**Greece:** Copyright Geomatics Ltd.

**Italy:** La Banca Dati Italiana è stata prodotta usando quale riferimento anche cartografia numerica ed al tratto prodotta e fornita dalla Regione Toscana.

Contains data from Trasporto Passeggeri Emilia-Romagna- S.p.A.

Includes content of Comune di Bologna licensed under <http://creativecommons.org/licenses/by/3.0/legalcode> and updated by licensee July 1, 2013.

Includes content of Comune di Cesena licensed under <http://creativecommons.org/licenses/by/3.0/legalcode> and updated by licensee July 1, 2013.

Includes contents of Ministero della Salute, and Regione Sicilia, licensed under <http://www.fomez.it/ioid/> and updated by licensee September 1, 2013.

Includes contents of Provincia di Enna, Comune di Torino, Comune di Pisa, Comune di Trapani, Comune di Vicenza, Regione Lombardia, Regione Umbria, licensed under <http://www.dati.gov.it/iodl/2.0/> and updated by licensee September 1, 2013.

Includes content of GeoforUs, licensed in accordance with <http://creativecommons.org/licenses/by/3.0/legalcode>.

Includes content of Comune di Milano, licensed under <http://creativecommons.org/licenses/by/2.5/it/legalcode> and updated by licensee November 1, 2013.

Includes content of the "Comunità Montana della Carnia", licensed under <http://www.dati.gov.it/iodl/2.0/> and updated by licensee December 1, 2013.

Includes content of "Agenzia per la mobilità" licensed under <http://creativecommons.org/licenses/by/3.0/legalcode> and updated by licensee January 1, 2014.

Includes content of Regione Sardegna, licensed under <http://www.dati.gov.it/iodl/2.0/> and updated by licensee May 1, 2014.

Includes content of CISIS, licensed under <http://creativecommons.org/licenses/by/2.5/legalcode>.

**Norway:** Copyright © 2000; Norwegian Mapping Authority

Includes data under the Norwegian licence for Open Government data (NLOD), available at <http://data.norge.no/nlod/en/1.0>

Contains information copyrighted by © Kartverket, made available in accordance with <http://creativecommons.org/licenses/by/3.0/no/>.

Contains data under the Norwegian licence for Open Government data (NLOD) distributed by Norwegian Public Roads Administration (NPRA)

**Portugal:** Source: IgeoE – Portugal

**Spain:** Información geográfica propiedad del CNIG

Contains data that is made available by the Generalitat de Catalunya Government in accordance with the terms available at [http://www.gencat.cat/web/eng/avis\\_legal.htm](http://www.gencat.cat/web/eng/avis_legal.htm). Retrieved by HERE 05/2013.

Contains content of Centro Municipal de Informatica – Malaga, licensed in accordance with <http://creativecommons.org/licenses/by/3.0/legalcode>.

Contains content of Administración General de la Comunidad Autónoma de Euskadi, licensed in accordance with <http://creativecommons.org/licenses/by/3.0/legalcode>

Contains data made available by the Ayuntamiento de Santander, licensed in accordance with <http://creativecommons.org/licenses/by/3.0/es/legalcode.es>

Contains data of Ajuntament de Sabadell, licensed per <http://creativecommons.org/licenses/by/3.0/legalcode>, updated 4/2013

**Sweden:** Based upon electronic data © National Land Survey Sweden.

Contains public data, licensed under Go Open v1.0, available at <http://data.goteborg.se/goopen/Avtal%20GoOpen%201.0.0.pdf>

**Switzerland:** Topografische Grundlage: © Bundesamt für Landestopographie

**United Kingdom:** Contains public sector information licensed under the Open Government Licence v1.0 (see for the license <http://www.nationalarchives.gov.uk/doc/open-government-licence/>)

Adapted from data from the office for National Statistics licensed under the Open Government Licence v.1.0

**Canada:** This data includes information taken with permission from Canadian authorities, including © Her Majesty, © Queen's Printer for Ontario, © Canada Post, GeoBase®, © Department of Natural Resources Canada. All rights reserved.

**Mexico:** Fuente: INEGI (Instituto Nacional de Estadística y Geografía)

**United States:** ©United States Postal Service® 2013. Prices are not established, controlled or approved by the United States Postal Service®. The following trademarks and registrations are owned by the USPS: United States Postal Service, USPS, and ZIP+4.

Includes data available from the U.S. Geological Survey.

**Australia:** Copyright. Based on data provided under license from PSMA Australia Limited ([www.pasma.com.au](http://www.pasma.com.au)).

Product incorporates data which is © 2013 Telstra Corporation Limited, Intelomatics Australia Pty Ltd and HERE International LLC.

**Nepal:** Copyright © Survey Department, Government of Nepal.

**Sri Lanka:** This product incorporates original source digital data obtained from the Survey Department of Sri Lanka

© 2009 Survey Department of Sri Lanka

The data has been used with the permission of the Survey Department of Sri Lanka

**Israel:** © Survey of Israel data source

**Jordan:** © Royal Jordanian Geographic Centre.

**Mozambique:** Certain Data for Mozambique provided by Cenacarta © 2013 by Cenacarta

**Nicaragua:** The Pacific Ocean and Caribbean Sea maritime borders have not been entirely defined. Northern land border defined by the natural course of the Coco River (also known as Segovia River or Wangki River) corresponds to the source of information available at the moment of its representation.

**Réunion:** source: © IGN 2009 - BD TOPO ®

**Ecuador:** INSTITUTO GEOGRAFICO MILITAR DEL ECUADRO  
AUTORIZACION N° IGM-2011-01- PCO-01 DEL 25 DE ENERO DE 2011

**Guadeloupe:** source: © IGN 2009 - BD TOPO ®

**Guatemala:** Aprobado por el INSTITUTO GEOGRAFICO NACIONAL – Resolución del IGN No 186-2011

**French Guiana:** source: © IGN 2009 - BD TOPO ®

**Martinique:** source: © IGN 2009 - BD TOPO ®

# Index

## Symboles

Mode auto ..... 13, 20, 22

**SCENE** Mode Scène ..... 23

**A** Mode auto priorité ouverture

..... 31, 33

**S** Mode auto à priorité vitesse... 31, 33

Mode Diaporama de clips..... 28

**P** Mode auto programmé ..... 31, 33

Mode portrait optimisé ..... 25

**M** Mode manuel..... 31, 33

Mode de visualisation..... 18

Mode Classement par date... 23

**T** (Téléobjectif)..... 17

**W** (Grand-angle)..... 17

**Q** Fonction loupe..... 18, 21

Visualisation par planche

d'imagettes..... 18, 22

Aide..... 24

Mode de flash..... 35

Retardateur..... 37

Mode macro ..... 39

Correction d'exposition..... 41, 43

() Bouton Wi-Fi

..... 2, 56, 50, 52

Commande de visualisation

..... 2, 18

Bouton Carte

..... 2, 55, 35, 38

() enregistrement vidéo)

..... 2, 20, 43

Commande Appliquer la sélection

..... 2

**MENU** Commande Menu

..... 2, 47, 49, 51, 52, 54

Commande Effacer.... 2, 19, 25

N-Mark..... 1, 51, 52

## A

Accessoires optionnels..... 112

Accumulateur..... 7, 8, 12, 18

Accumulateur Li-ion..... 18

Adaptateur de charge... 8, 4, 18

Adaptateur secteur..... 57, 112

AF permanent..... 51, 72, 80

AF ponctuel..... 51, 72, 80

AF sur le sujet principal

..... 50, 18, 70

Affichage de cartes..... 35, 38

Affichage des images..... 54, 97

Affichage en mode calendrier .... 22

Aide..... 24

Aliments ..... 23, 5

Animaux domestiques ..... 23, 7

Aperçu de l'exposition M.... 50, 72

Appui à mi-course ..... 17

Appui jusqu'en fin de course..... 17

Assistance AF ..... 54, 101

Atténuat. yeux rouges..... 36

Aurore/crépuscule ..... 23

Auto atténuation yeux rouges..... 36

Autofocus..... 50, 51, 17, 45,

72, 80

## B

Balance des blancs..... 49, 62

Boussole électronique ..... 91

Bouton Wi-Fi .... 2, 56, 50, 52

## C

Câble HDMI..... 58, 53

Câble USB..... 8, 58, 54, 58

Cache du connecteur d'alimentation

..... 2, 112

Cadence de prise de vue..... 51, 82

Calculer la distance..... 89

Carte mémoire ..... 5, 19  
 Carte mémoire SD ..... 5, 19  
 Charge par ordinateur ..... 54, 104  
 Chargeur ..... 9, 112  
 Chargeur d'accumulateur ..... 9, 112  
 Clips/intervalles ..... 23, 9  
 Commande de zoom ..... 1, 17  
 Commutateur marche-arrêt/témoin de mise sous tension ..... 1, 11  
 Connecteur HDMI micro ..... 1, 57  
 Connecteur micro-USB ..... 1, 8, 57  
 Connexion à des dispositifs intelligents ..... 50, 93

Contre-jour ..... 23, 6  
 Copie d'image ..... 52, 85  
 Correction d'exposition ..... 25, 41, 43  
 Correction yeux rouges ..... 52, 28  
 Coucher de soleil ..... 23  
 Couleur sélective ..... 8  
 Créer un journal ..... 39  
 Curseur créatif ..... 40

## D

Date et heure ..... 11, 54, 95  
 Décalage horaire ..... 95  
 Déclenchement auto ..... 7  
 Déclencheur ..... 1, 14, 17  
 Détecteur de souris ..... 26  
 Détection des visages ..... 16  
 Diaporama ..... 52, 83  
 D-Lighting ..... 52, 27  
 Dosage flash/ambiance ..... 36  
 Dragonne ..... iii  
 Durée d'enregistrement de la vidéo restante ..... 43, 44

## E

Édition d'images ..... 26  
 Édition de vidéos ..... 47, 48  
 Effacer ..... 19, 25

Effet app. photo jouet 1 ..... 1, 8  
 Effet app. photo jouet 2 ..... 2, 8  
 Effets rapides ..... 18, 26  
 Effets spéciaux ..... 23, 8  
 EH-71P ..... 18  
 EN-EL12 ..... 18  
 Enregistrement de vidéos ... 20, 43  
 Enregistrement de vidéos au ralenti ..... 51, 76, 78  
 Ensoleillé ..... 62  
 Extinction auto ..... 15, 54, 102

## E

Fête/intérieur ..... 23, 4  
 Feux d'artifice ..... 23, 6  
 Fichier A-GPS ..... 87  
 Filetage pour fixation sur trépied ..... 2, 17  
 Flash ..... 1, 35, 62  
 Flash automatique ..... 36  
 Flash standard ..... 36  
 Flou **SOFT** ..... 8  
 Fluorescent ..... 62  
 Fonction loupe ..... 18, 21  
 Fonctions ne pouvant pas être utilisées simultanément ..... 44  
 Format de la date ..... 11, 95  
 Format du papier ..... 55, 56  
 Formatage ..... 7, 54, 103  
 Formatage de la carte ..... 7, 54, 103  
 Formatage des cartes mémoire ..... 7, 54, 103  
 Formater la mémoire ..... 54, 103  
 Formater la mémoire interne ..... 54, 103  
 Fuseau horaire ..... 12, 95  
 Fuseau horaire et date ..... 11, 54, 95







## G

Grand-angle..... 17  
Gros plan ..... 23, 



## H

Haut-parleur..... 2  
HDR.....   
Heure d'été..... 11, 12,   
Histogramme..... 41







## I

Illuminateur d'assistance AF..... 1  
Impression..... 58,   
Impression directe..... 58,   
Imprimante..... 58,   
Indicateur de mémoire interne  
..... 3, 5, 13  
Indicateur de mise au point..... 3, 14  
Indicateur du niveau de charge de  
l'accumulateur..... 13  
Infos photos..... 54,   
Intervalle..... 























## L

Langue/Language..... 54,   
Logement pour accumulateur  
..... 7,   
Logement pour carte mémoire..... 7  
Loquet de l'accumulateur..... 7  
Luminosité..... 54, 



## M

Maquillage  
..... 25,   
Marq. pour transf. Wi-Fi  
..... 52,   
Marquage de conformité  
..... 54,   
Mémoire interne..... 7  
Mémoire prédéclench.  
..... 

Mémorisation de la mise au point

.....   
Menu configuration..... 54,   
Menu Options Wi-Fi  
..... 47,   
Menu Portrait optimisé..... 47,   
Menu Prise de vue..... 47, 49,   
Menu Vidéo..... 47, 51,   
Menu Visualisation..... 47, 52,   
Mesure.....   
Microphone (stéréo)..... 1  
Mini-photo..... 52,   
Mise au point  
..... 50, 51,   
Mode auto..... 13, 20, 22  
Mode auto à priorité vitesse..... 31, 33  
Mode auto priorité ouverture..... 31, 33  
Mode auto programmé..... 31, 33  
Mode autofocus  
..... 50, 51,   
Mode Classement par date.....   
Mode d'exposition..... 31  
Mode de flash..... 35, 36  
Mode de prise de vue..... 20  
Mode de visualisation..... 18  
Mode de zones AF  
..... 50, 51,   
Mode Diaporama de clips..... 28  
Mode macro..... 39  
Mode manuel..... 31, 33  
Mode Portrait optimisé..... 25  
Mode Scène..... 20, 23,   
Molette de commande..... 1, 31  
Moniteur..... 2, 3, 10,   
Monochrome contrasté .....   
Mosaïque portrait..... 27, 50, 

## N

Neige ..... 23  
NFC..... 1, 

Nikon Transfer 2.....		59	
N-Mark.....	1,	51,	52
Nom de fichier.....		111	
Nombre de vues .....		73	
Nombre de vues restantes .....		13,	60
Nuageux.....		62	

## Q

Objectif .....	1,	6,	15
Options .....		93	
Options affich. séquence.....		53,	86
Options données de position.....		87	
Options vidéo .....	51,	75	
Ordinateur.....	58,	58	
Œillet pour dragonne .....	iii, 1		

## P

Panoramique simplifié .....	23,	11		
Par recadrage.....		21,	31	
Paramètres actuels .....		94		
Paysage .....		23		
Paysage de nuit .....	23,	85		
PictBridge .....	58,	54		
Plage fixe auto.....		68		
Plage .....		23		
Points d'intérêt (POI).....		34,	90	
Pop <b>POP</b> .....		88		
Portrait .....		23		
Portrait de nuit .....	23,	84		
Pré-mise au point.....	50,	72		
Préréglage manuel.....		63		
Priorité visage .....	51,	16,	69,	79
Prise d'images fixes pendant l'enregistrement de vidéos.....		46		
Prise de vue .....	13, 20			
Protéger.....	52,	84		

## Q

Qualité d'image .....	49,	60
-----------------------	-----	----

## R

Rafale .....	49,	65	
Rafale haute vitesse .....		65	
Réduction bruit du vent .....	51,	81	
Réduction vibration .....	51, 54,	81,	100
Réglages de sécurité.....		51,	93
Réglages du moniteur .....	54,	97	
Réglages du son .....	54,	102	
Régler horl. avec satellite.....		91	
Réinitialisation.....	54,	105	
Réseau sans fil .....	56,	50,	93
Rétablir régl. par défaut.....		94	
Retardateur .....		37	
Retouche glamour .....	25, 52,	28	
Retouche rapide .....	52,	27	
Rotation image.....	52,	84	





## S

Saisie de texte .....		94	
Saturation.....	25, 42		
Sélect. yeux ouverts.....	50,	74	
Sélecteur automatique .....	23,	83	
Sélecteur de mode.....	1, 13, 20		
Sélecteur multidirectionnel .....	2, 18, 21, 47		
Sélecteur rotatif.....	2, 18, 21, 47		
Sélection des images.....		53	
Sensibilité.....	49,	68	
Sépia nostalgique <b>SEPIA</b> .....		88	
Son des commandes.....		102	
Son du déclencheur ....		73,	102
Sport .....		23,	84
Suivi du sujet.....		70,	71
Synchro lente.....		36	

## T

Taille d'image.....	49,	61
Teinte.....		42
Téléobjectif .....		17
Téléviseur .....	58,	53















Témoin de charge.....	2, 8
Témoin du flash.....	2, 16
Témoin du retardateur.....	1, 38
Timbre dateur.....	54,  99
Traitement croisé  .....	 8
Transfert depuis l'appareil .....	 52,  93

**U**

Unités de distance .....	 88
--------------------------	--

**V**

Valeur d'ouverture .....	17, 31
Version firmware .....	54,  105
Vidéo HS.....	51,  76,  78
ViewNX 2.....	58,  58
Visualisation .....	18
Visualisation avec la fonction Panoramique simplifié .....	 13
Visualisation par planche d'images .....	18,  22
Visualisation plein écran.....	18,  21
Vitesse d'obturation.....	17, 31,  20
Voir le journal .....	 42
Volet de protection de l'objectif.....	1
Volet des connecteurs.....	1, 8, 57
Volet du logement pour accumulateur/ carte mémoire.....	2, 7
Volume.....	 47
VR photo .....	54,  100
VR vidéo.....	51,  81
Vue par vue .....	49,  65

**W**

Wireless Mobile Utility .....	56,  50
-------------------------------	--

**Z**

Zone de mise au point.....	14
Zoom.....	17
Zoom arrière.....	17
Zoom avant.....	17
Zoom numérique.....	17, 54,  101
Zoom optique .....	17

Il est interdit de reproduire une partie ou l'intégralité de ce manuel sous quelque forme que ce soit (à l'exception d'une brève citation dans un article ou un essai), sans autorisation écrite de NIKON CORPORATION.

**NIKON CORPORATION**

---

© 2015 Nikon Corporation



FX5B02(13)  
6MN52013-02