

MIO★STAR



TOWER FAN 60

Turmventilator | Ventilateur colonne
Ventilatore a torre



Mio Star Turmventilator TOWER FAN 60

Gratulation!

Mit diesem Gerät haben Sie ein Qualitätsprodukt erworben, welches mit grösster Sorgfalt hergestellt wurde. Es wird Ihnen bei richtiger Pflege während Jahren gute Dienste erweisen. Vor der ersten Inbetriebnahme bitten wir Sie jedoch, die vorliegende Bedienungsanleitung

gut durchzulesen und vor allem die Sicherheitshinweise genau zu beachten.

Personen, die mit der Bedienungsanleitung nicht vertraut sind, dürfen das Gerät nicht benutzen.

Deutsch

Inhaltsverzeichnis

	Seite		Seite
Sicherheitshinweise	2	Pflege und Reinigung	11
Hinweise zu dieser Anleitung	5	Störungen	11
Auspacken	5	Aufbewahrung	12
Übersicht der Geräte- und Bedienteile	6	Entsorgung / Recycling	12
Inbetriebnahme	7	Konformität	13
- Vor der ersten Inbetriebnahme	7	Produktdatenblatt	13
- Verwendungszweck	7	Technische Daten	14
Zusammensetzen	8		
- Standfuss montieren	8		
- Batterien einsetzen	9		
- Ein-/Ausschalten	9		
- Luftstrom	9		
- Schwenkfunktion (horizontal)	9		
- Timer; automatisch ausschalten	9		
- Spezialfunktionen	10		
- Nach der Anwendung	10		

Wussten Sie schon?

Unter www.migros-service.ch finden Sie eine grosse Auswahl an Zubehör und Ersatzteilen. Somit können Sie die Lebenszeit Ihres Gerätes deutlich verlängern.

Einfach die Produktbezeichnung oder Artikel-Nr. des Gerätes ins Suchfeld eingeben und das gewünschte Ersatzteil / Zubehör bestellen.

Sicherheitshinweise

Deutsch



Bitte lesen Sie diese Hinweise aufmerksam durch, bevor Sie Ihr Gerät an das Netz anschließen. Sie enthalten wichtige Sicherheits- und Betriebshinweise.

Geben Sie das Gerät nur zusammen mit dieser Bedienungsanleitung an eine dritte Person.

- ⚠️ **WARNUNG!** Bei Nichtbeachtung besteht Stromschlag-, Brand- und/oder Verletzungsgefahr!
- Bitte alle Sicherheits- und anderen Hinweise aufbewahren.
- Stellen Sie vor dem Anschluss an das Stromnetz sicher, dass Netzspannung und Stromart mit den Angaben auf dem Typenschild am Gerät übereinstimmen.
- ⚠️ **WARNUNG!** Zum Schutz vor elektrischen Schlägen, Gerät, Netzkabel oder Netzstecker niemals in Wasser oder andere Flüssigkeiten tauchen. Kurzschlussgefahr!
- ⚠️ **VORSICHT!** Dieses Gerät ist kein Spielzeug für Kinder! Bitte halten Sie Kinder fern und beaufsichtigen Sie sie.
- Dieses Gerät kann von Kindern ab 8 Jahren und Personen mit eingeschränkten physischen, sensorischen oder geistigen Fähigkeiten oder ihrer Unerfahrenheit oder Unkenntnis benutzt werden, wenn sie beaufsichtigt oder bezüglich des sicheren Gebrauchs des Gerätes unterwiesen wurden und die daraus resultierenden Gefahren verstanden haben. Kinder dürfen nicht mit dem Gerät spielen. Reinigung und Benutzer-Wartung dürfen nicht durch Kinder durchgeführt werden, es sei denn, sie sind ab 8 Jahren und beaufsichtigt.
- Kinder unter 3 Jahren von Gerät fernhalten, wenn sie nicht unter ständiger Aufsicht stehen.
- Kinder ab 3 Jahren und jünger als 8 Jahre dürfen das Gerät nur ein- und ausschalten, wenn sie beaufsichtigt werden oder bezüglich des sicheren Gebrauchs des Gerätes unterwiesen wurden und die daraus resultierenden Gefahren verstanden haben, vorausgesetzt, dass das Gerät in seiner normalen Gebrauchslage platziert oder installiert ist. Kinder ab 3 Jahren und jünger als 8 Jahre dürfen das Gerät nicht an das Stromnetz anschließen, es nicht regulieren oder reinigen und keine Wartung durchführen.
- Netzstecker ziehen:
 - bei Nichtgebrauch
 - beim Umplatzen/Transportieren
 - vor dem Reinigen
- Ziehen Sie stets am Netzstecker, nie am Kabel.
- **ACHTUNG!** Das Gerät nicht in der Nähe von explosiven/leicht entzündlichen Standorten, Gas- oder elekt-

Sicherheitshinweise

rischen Heizungen, offenen Feuern, Kerzen oder anderen Hitzequellen anwenden.

- Niemals Gerät mit Defekt oder mit defekten Kabeln und Steckern verwenden. Defektes Gerät nicht mehr anwenden und durch den MIGROS-Service kontrollieren lassen. Gerät nicht öffnen!
- Dieses Gerät ist für den Haushaltgebrauch und nicht für den kommerziellen Dauereinsatz konzipiert.

Bevor Sie dieses Gerät aufstellen, sind folgende Punkte zu beachten:

- Das Gerät nur in trockenen Räumen verwenden. ⚠️ **WARNUNG!** Das Gerät, Netzkabel/-stecker dürfen nicht mit Wasser oder Flüssigkeiten in Berührung kommen. Stromschlaggefahr! Mindestabstand von 5 m von Schwimmbekken, Badewannen, Duschbecken, Waschbecken etc. einhalten.
- Gerät nicht mit feuchten/nassen Händen oder Füßen berühren.
- Stabile, horizontale Stellfläche verwenden, damit das Gerät nicht durch Vibrationen umfallen kann.
- **Das Gerät darf nur mit montiertem Standfuß betrieben werden.**
- Bei Beschädigungen aller Art, insbesondere am Kabel, Stecker und Gehäuse, die einen gefahrlosen Betrieb des Gerätes nicht mehr zulassen, ist sofort die stromzuführende Netzleitung spannungsfrei zu schalten, die-

ses Gerät ausser Betrieb zu setzen und gegen erneute Inbetriebnahme zu sichern!

- Achten Sie darauf, dass das Netzkabel und Stecker nicht beschädigt werden. Bei Beschädigungen darf dieses Gerät nicht mehr verwendet werden.
- Verlegen Sie das Netzkabel so, dass niemand darüber stolpern bzw. unbeabsichtigt daran ziehen kann.
- Achten Sie darauf, dass das Netzkabel nicht beschädigt wird. Vermeiden Sie Beschädigungen des Netzkabels durch Knicken und Kontakt mit scharfen Kanten.
- Die Netzsteckdose muss sich in der Nähe des Gerätes befinden.
- Der Netzstecker muss jederzeit leicht zugänglich sein.
- Gerät im Betrieb nicht unbeaufsichtigt lassen.
- Gerät nicht mit Schaltleisten/-uhren oder Reglern usw. betreiben.
- ⚠️ **VORSICHT!** Gerät nie ohne Schutzgitter betreiben! Verletzungsgefahr!
- Gerät nicht zum Entfachen oder Unterhalten von Feuer (z.B. in Cheminée etc.) verwenden.
- ⚠️ **WARNUNG!** Gerät nicht in die Nähe von offenen Fenstern stellen. Gefahr von Stromschlag (z.B. bei eindringendem Regen)! Darauf achten, dass der Ventilator nicht

Sicherheitshinweise

Deutsch

- durch aufschlagende Fenster oder Türen umgeworfen werden kann; Sicherheitsabstand von 1 m einhalten.
- Gerät nicht in die Nähe von Möbeln und Wänden stellen: Mindestabstand von 1 m einhalten.
 - ACHTUNG! Vorhänge dürfen nicht in den Bereich des Ventilators gelangen. Luftansaug- und Luftausblasöffnungen des Gerätes niemals abdecken. Überhitzungsgefahr!
 - ⚠ VORSICHT! Niemals mit Fingern oder mit Gegenständen in das Gerät greifen. Verletzungsgefahr!
 - Hängen Sie keine Objekte an dieses Gerät.
 - ACHTUNG! Bedecken Sie dieses Gerät nicht mit anderen Gegenständen.
 - Wir empfehlen das Gerät über einen FI-Schutzschalter anzuschließen. Im Zweifelsfalle fragen Sie eine Fachperson.
 - Dieses Gerät ist dazu bestimmt, im Haushalt und ähnlichen Anwendungen verwendet zu werden, wie beispielsweise:
 - in Küchen für Mitarbeiter in Läden, Büros und anderen gewerblichen Bereichen
 - in landwirtschaftlichen Anwesen
 - von Kunden in Hotels, Motels
 - und anderen Wohneinrichtungen
 - in Frühstückspensionen
 - ACHTUNG! Batterien richtig einlegen. Polarität beachten (+/-).
 - WICHTIG: Bewahren Sie die Originalverpackung des Produkts bis zu dessen Gebrauch auf.
 - Entsorgen Sie die gebrauchten Batterien nach dem Austausch umgehend.
 - ⚠ VORSICHT! Verletzungsgefahr durch Feuer, Explosionen oder undichte Stellen!
 - ⚠ WARNUNG! Nicht zerlegen, wiederaufladen, zerdrücken, Feuer oder heißen Temperaturen aussetzen.
 - ACHTUNG! Batterietypen nicht mischen. Alle Batterien immer gleichzeitig wechseln.

Hinweise zu dieser Anleitung

Diese Bedienungsanleitung kann nicht jeden denkbaren Einsatz berücksichtigen. Für weitere Informationen oder bei Problemen, die in dieser Bedienungsanleitung nicht oder nicht ausführlich genug behandelt werden, wenden

Sie sich an die M-Infoline (Telefonnummer auf der Rückseite dieser Anleitung).

Bewahren Sie diese Bedienungsanleitung sorgfältig auf und geben Sie diese allenfalls an Nachbenutzer weiter.

Deutsch

Auspacken

- **Gerät aus der Verpackung nehmen**
- Bitte überprüfen Sie nach dem Auspacken, ob alle Teile vorhanden sind (siehe Abbildung nächste Seite)
- **Kontrollieren Sie, ob die Netzspannung** (220-240 V) mit der Gerätespannung übereinstimmt (siehe Leistungsschild des Gerätes)
- **⚠ WARNUNG! Vernichten Sie sämtliche Plastikbeutel**, denn diese könnten für Kinder zu einem gefährlichen Spielzeug werden! Erstickungsgefahr!

Tipp:



- Bewahren Sie die Verpackung für spätere Transporte auf (z.B. für Umzüge, Service usw.)

Übersicht der Geräte- und Bedienteile

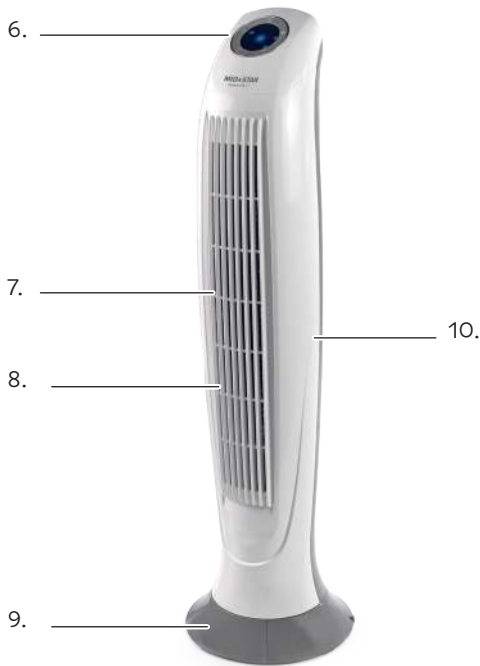
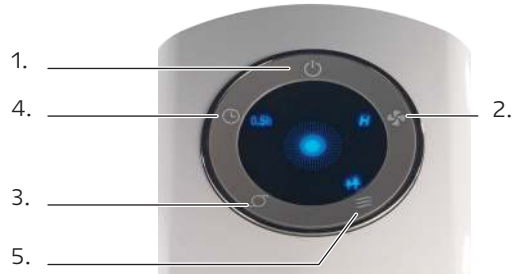
Deutsch



1. Ein-/Aus-Taste 
2. Luftstrom (Stufen 1-3)
3. Schwenkfunktion
4. Timer
5. Funktionstaste (normal, natürlich, Nachtbetrieb)

6. Anzeige-Bedienteil und Fernbedienungsempfänger
7. Schutzgitter für Luftaustritt.
 VORSICHT! Während des Betriebs keine Gegenstände in Gitter halten!
8. Gebläse (Innenseite)
9. Standfuss
10. Schutzgitter für Lufteintritt.
 VORSICHT! Während des Betriebs keine Gegenstände in Gitter halten!



Vor der ersten Inbetriebnahme

WARNUNG! Bitte beachten Sie, dass unsachgemässer Umgang mit Strom tödlich sein kann. Bitte lesen Sie daher die Sicherheitshinweise ab Seite 2 und die nachfolgenden Sicherheitsmassnahmen:

- Vor dem Aufstellen Netzstecker ziehen
- Trockene, stabile und ebene Standfläche wählen (durch Vibrationen kann der Ventilator sonst um- oder runterfallen). Der Ventilator darf nicht liegend oder schräg oder in der Nähe von Vorhängen, Fenstern, Türen usw. betrieben werden
- Der Ventilator darf nur mit montiertem Standfuss betrieben werden
- Gerät nur in trockenen Räumen und nicht in Bädern etc. anwenden
- Nicht auf oder in die Nähe von Fenster-/Türrahmen stellen (Stromschlaggefahr durch Regen etc.)
- Bei Standortwechsel zuerst Ventilator ausschalten und Netzstecker ziehen
- Darauf achten, dass niemand über das Netzkabel stolpern kann

Deutsch



Verwendungszweck

Dieser Ventilator dient ausschliesslich zur Luftzirkulation in trockenen Innenräumen. Er eignet sich beispielsweise für Zimmer, Büros usw. **⚠ WARNUNG!** Er darf nicht in Räumen mit Wasser (z.B. mit Waschbecken, Duschen, Badewannen, Schwimmbecken usw.) verwendet werden, da dort Stromschlaggefahr besteht. Eine andere Anwendung ist gefährlich und missbräuchlich.

Hinweis:

- Das Gerät ist für den Gebrauch im Haushalt bestimmt



Zusammensetzen

Bei der Wahl des Anwendungsortes folgende Punkte berücksichtigen:

- **Netzstecker ziehen**
- Gerät auf einer trockenen, stabilen und ebenen Standfläche und nicht direkt unter einer Steckdose anwenden
- Gerät und Netzkabel nicht auf heiße Oberflächen (Herdplatte etc.) oder in der Nähe von offenen Flammen abstellen. Mindestabstand von 2-3 m einhalten
- ⚠ **WARNUNG!** Darauf achten, dass Netzkabel nicht mit Wasser/Flüssigkeiten in Berührung gelangt. Stromschlaggefahr!
- Nur in trockenen Räumen und ohne Verlängerungskabel verwenden
- ⚠ **VORSICHT!** Darauf achten, dass Netzkabel nicht zur Stolperfalle wird!
- Gerät ausser Reichweite von Kindern anwenden

Fussmontage

Der Ventilator muss vor der Anwendung zusammengesetzt werden.

Standfuss montieren

- Netzstecker ziehen
- Gerät auf einer weichen Oberfläche ablegen. Darauf achten, dass das Gerät nicht umfallen kann
- Netzkabel (12.) zwischen die beiden Fussteile (13.) legen. Fussteile zusammenstecken
- Zusammengesetzten Fuss (13.) mit 4 Schrauben an Ventilator schrauben
- Der Fuss ist jetzt fest mit dem Turmventilator verbunden
- Auf der Unterseite des Fusses das Kabel zur Seite wegführen und dann in die Zugentlastung (15.) stecken
- Ventilator auf den Standfuss stellen
- ⚠ **VORSICHT! Der Ventilator darf auf keinen Fall ohne die beiden korrekt montierten Fussteile betrieben werden. Verletzungsgefahr!**

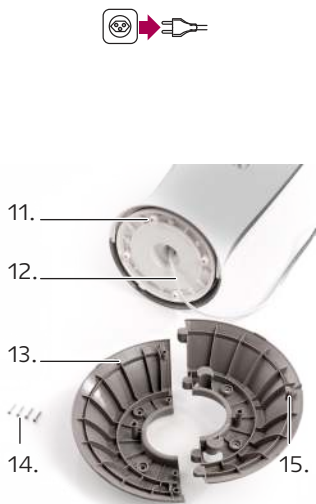

Inbetriebnahme

Deutsch

Batterien einsetzen

- Auf der Unterseite der Fernbedienung Deckel öffnen (nach unten schieben)
- 2 Batterien (AA; nicht im Lieferumfang) einsetzen. Auf richtige Polarität achten
- Deckel wieder schliessen

Ein-/Ausschalten

- Durch Einstecken des Netzsteckers ist der Ventilator betriebsbereit (es ertönt ein kurzer Piepston)
- Gerät einschalten durch Drücken von Taste  (1.) auf Fernbedienung oder auf der Oberseite des Gerätes. Der Ventilator läuft auf tiefer Stufe «L» (= Low / tief)
- **Tipp:** Die Fernbedienung auf den Empfänger im Bedienteil richten (max. Distanz ca. 3 Meter)



Luftstrom

- Mit Taste  (2.) Luftstrom einstellen (tief «L», Mittel «M» oder hoch «H»)

Schwenkfunktion (horizontal)

- Mit Taste  (3.) Schwenkfunktion ein-/ausschalten
- ACHTUNG! Bewegungsvorgang nie von Hand blockieren, da das Gerät sonst Schaden nimmt

Timer; automatisch ausschalten

- Taste  (4.) wiederholt drücken, um die gewünschte Ausschaltzeit einzustellen. Mit dieser Funktion lässt sich das Gerät in ½-Stundenschritten (0.5 - 7.5 Stunden) automatisch ausschalten.

Beispiel: Das Gerät läuft vor dem ins Bett gehen und Sie stellen den Timer auf «0.5 H und 1 H und 2 H». In diesem Fall schaltet das Gerät nach 3.5 Stunden automatisch aus

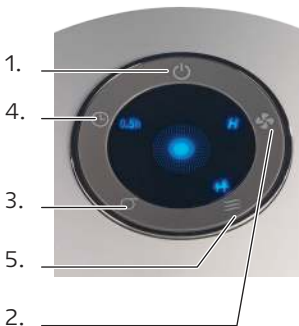

Inbetriebnahme

Deutsch

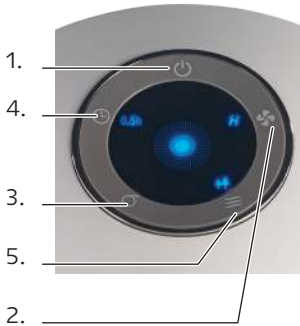

Tipp:

- Um Zug zu vermeiden, den Luftstrom nicht direkt auf Personen richten und die Schwenkfunktion einschalten

Spezialfunktionen

- Durch wiederholtes Drücken der Funktionstaste (5.) können verschiedene Anwendungen gewählt werden:
 - **Mondsymbol leuchtet:** ruhiger Nachtbetrieb
 - **Tannenbäume leuchten:** die Geschwindigkeit des Luftstroms variiert und imitiert so den Wind
 - **Symbole aus:** normaler Ventilatorbetrieb

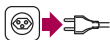

Nach der Anwendung

- Gerät ausschalten ⏻ und Netzstecker ziehen

Pflege und Reinigung



- **Vor jeder Reinigung des Gerätes den Netzstecker ziehen**
- **⚠ WARNUNG! Gerät niemals ins Wasser oder andere Flüssigkeiten tauchen oder unter fliessendem Wasser reinigen. Kurzschluss- und Stromschlaggefahr!**
- Zur Reinigung des Geräts verwenden Sie lediglich ein weiches, fusselfreies Reinigungstuch oder einen Pinsel
- **ACHTUNG!** Verwenden Sie keine scheuernden Reinigungsmittel oder Scheuermittel jeglicher Art
- **⚠ WARNUNG!** Vermeiden Sie die Benetzung der Schaltflächen und anderer elektrischer Teile
- **ACHTUNG!** Um eine ungehinderte Luftzirkulation zum Motor zu gewähren, Lüftungsschlitze möglichst staubfrei halten. Niemals die Motoreinheit öffnen, um den Staub zu entfernen

Deutsch

Störungen

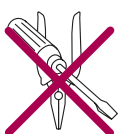

- **⚠ VORSICHT!** Reparaturen am Gerät dürfen nur durch den MIGROS-Service durchgeführt werden. Durch nicht fachgerechte Reparaturen können Gefahren für den Benutzer entstehen
- Bei nicht fachgerechten Reparaturen kann keine Haftung für eventuelle Schäden übernommen werden. In diesem Fall erlischt auch der Garantieanspruch

Benötigen Sie ein Zubehör oder Ersatzteil?

Unter www.migros-service.ch können Sie zu diesem Gerät das passende Zubehör und Ersatzteil bestellen.

Aufbewahrung

Deutsch



- Schalten Sie das Gerät bei Nichtgebrauch aus und ziehen Sie den Netzstecker
- ACHTUNG! Kabel nicht um Ventilator wickeln. Gefahr von Kabelbruch!
- Bewahren Sie das Gerät an einem trockenen, staubfreien und für Kinder unzugänglichen Ort auf
- Untersuchen Sie das Netzkabel, den Netzstecker und das Gehäuse regelmässig auf Beschädigungen
- Zubehör und Ersatzteile können Sie auch einfach unter **www.migros-service.ch** bestellen

Entsorgung / Recycling



Dieses Produkt und die Batterien dürfen nicht mit Ihrem anderen Hausmüll entsorgt werden. Als Konsumentin und Konsument sind Sie dazu verpflichtet, alle Elektro- und Elektronikaltgeräte für die fachgerechte Entsorgung dieses gefährlichen Abfalls zurückzugeben. Händler, Hersteller und Importeure wiederum sind verpflichtet, ausgediente Elektro- und Elektronikaltgeräte, die sie im Sortiment führen, kostenlos zurückzunehmen. Das Sammeln und Wiederverwerten von Elektro- und Elektronikaltgeräten schont die natürlichen Ressourcen. Ausserdem werden Gesundheit und Umwelt durch das Recycling von Elektro- und Elektronikaltgeräten geschützt. Weitere Informationen über Sammelstellen sowie die Entsorgung und Wiederverwertung von Elektro- und Elektronikaltgeräten erfahren Sie beim Bundesamt für Umwelt (BAFU), bei Ihrem örtlichen Entsorger, dem Fachhändler, wo Sie dieses Gerät gekauft haben, oder beim Hersteller des Geräts.

Konformität C E

Das Produkt entspricht den Bestimmungen der nachfolgenden Richtlinien. Die Konformität wird durch Übereinstimmung der aufgeführten Normen gewährleistet.

2014/35/EU	Niederspannungsrichtlinie (LVD)
2014/30/EU	Elektromagnetische Verträglichkeit (EMC)
2015/863 EU	Beschränkung (der Verwendung bestimmter) gefährlicher Stoffe in Elektro- und Elektronikgeräten (RoHS)
(EG) Nr. 206/2012	Anforderungen an die umweltgerechte Gestaltung von Raumklimageräten und Komfortventilatoren
LVD	EN 60335-1 EN 60335-2-80 EN 62233
EMC	EN 55014-1 EN 55014-2 EN 61000-3-2 EN 61000-3-3

Deutsch

MIGROS

Vertrieb/Distribution/Distribuzione:
Migros-Genossenschafts-Bund, CH-8031 Zürich

Produktdatenblatt

Komfortventilator Tower Fan 60 7176.345

MIO★STAR

Bezeichnung	Symbol	Wert	Einheit
Maximaler Volumenstrom	F	22.9	m ³ /min
Ventilator-Leistungsaufnahme	P	46.6	W
Serviceverhältnis	SV	0.5	(m ³ /min)/W
Leistungsaufnahme im Bereitschaftszustand	P SB	0.297	W
Ventilator-Schalleistungspegel	L WA	52	dB(A)
Maximale Luftgeschwindigkeit	c	2.9	m/sec
Messnorm für die Ermittlung des Serviceverhältnisses	(EU) Nr. 206/2012		
Kontaktadresse für weitere Informationen	Migros-Genossenschafts-Bund, Limmatstrasse 152, CH-8031 Zürich		

Technische Daten

Deutsch

Nennspannung		220-240 Volt / 50 Hz
Nennleistung		60 Watt
Masse	Höhe: ca. Durchmesser Fuss	87 cm 24,5 cm
Gewicht		ca. 3.2 kg
Materialien		Kunststoff/Metall
Kabellänge		ca. 190 cm
Funkentstört		Nach EU-Norm
Zulassung		CE
M-Garantie		3 Jahre
Schutzklasse		II

Im Interesse der technischen Weiterentwicklung sind Konstruktions- oder Ausführungsänderungen am Gerät vorbehalten.

MIGROS

Mio Star Ventilateur colonne TOWER FAN 60

Félicitations!

En achetant cet appareil, vous venez d'acquies un appareil de qualité, fabriqué avec soin. Bien entretenu, cet appareil vous rendra de grands services pendant de nombreuses années.

Veillez lire attentivement ce mode d'emploi avant la première utilisation et bien respecter les consignes de sécurité.

Les personnes qui n'ont pas pris connaissance du mode d'emploi ne sont pas autorisées à utiliser l'appareil.

Français

Sommaire

	Page		Page
Consignes de sécurité	16	Entretien et nettoyage	25
A propos de ce mode d'emploi	19	Problèmes	25
Déballage	19	Rangement	26
Vue d'ensemble des pièces de l'appareil et des unités de commande	20	Elimination / Recyclage	26
Mise en service	21	Conformité	27
- Avant la 1ère mise en service	21	Fiche produit	27
- Utilisation	21	Données techniques	28
Assemblage	22		
- Montage du support	22		
- Installation des piles	23		
- Allumer/éteindre	23		
- Flux d'air	23		
- Fonction de rotation (horizontale)	23		
- Minuteur; extinction automatique	23		
- Fonctions spéciales	24		
- Après utilisation	24		

Le saviez-vous?

Sur le site www.migros-service.ch, vous trouverez une large gamme d'accessoires et de pièces de rechange, ce qui vous permettra d'augmenter considérablement la durée de vie de votre appareil.

Pour commander et recevoir l'accessoire ou la pièce de rechange nécessaire, il suffit de taper dans la barre de recherche le nom du produit ou le numéro de l'article.

Consignes de sécurité



Avant de brancher l'appareil au courant électrique veuillez lire attentivement ce mode d'emploi qui contient des consignes de sécurité et de fonctionnement importantes.

Si vous donnez l'appareil à une tierce personne, veuillez lui fournir également le présent mode d'emploi.

- ⚠ AVERTISSEMENT! Le non respect de ces consignes comporte un risque de décharge électrique, incendie et/ou blessure!
- Conservez ces consignes de sécurité ainsi que toutes les recommandations.
- Avant de brancher l'appareil au secteur, vérifiez que la tension et le type de courant correspondent aux indications de la plaquette signalétique du produit.
- ⚠ AVERTISSEMENT! Pour éviter tout risque de décharge électrique, ne plongez jamais le produit, le câble ou la fiche dans l'eau ou autres liquides.
- ⚠ PRÉCAUTION! Ce produit n'est pas un jouet pour enfants! Conservez-le hors de portée des enfants et surveillez les enfants.
- Cet article peut être utilisé par des enfants de plus de 8 ans, des personnes présentant des déficiences mentales, physiques ou sensorielles, et des personnes sans expérience ni connaissance de son utilisation, à condition qu'elles soient surveillées par une autre personne ou bien qu'elles aient été préalablement formées pour s'en servir en toute sécurité, et qu'elle aient été correctement informées des risques inhérents à son utilisation. Les enfants ne doivent pas jouer avec cet article. Le nettoyage et l'entretien de l'article de ne doivent pas être effectués par un enfant, sauf s'il a plus de 8 ans et qu'il est sous la surveillance d'un adulte.
- Conserver ce produit hors de portée des enfants de moins de 3 ans, sauf s'ils sont sous surveillance.
- Les enfants ayant entre 3 et 8 ans peuvent allumer et éteindre l'article uniquement sous la surveillance d'un adulte, ou bien s'ils ont été correctement formés pour s'en servir en toute sécurité et bien informés des risques inhérents à son utilisation, et à condition que l'article soit bien installé et placé dans une position appropriée à son utilisation. Les enfants entre 3 et 8 ans ne sont pas autorisés à brancher l'article au secteur, ni à le régler, le nettoyer ou effectuer dessus quelque opération d'entretien que ce soit.

Consignes de sécurité

- Débrancher l'article:
 - en cas de non utilisation
 - en cas de déplacement/de transport
 - avant de le nettoyer
 - Débrancher toujours l'article en saisissant la fiche, et jamais en tirant sur le câble d'alimentation.
 - ATTENTION! Ne pas utiliser cet article à proximité d'endroits présentant des risques d'explosion ou facilement inflammables, de radiateurs au gaz ou électriques, de flammes, de bougies et autres sources de chaleur.
 - Ne jamais utiliser un appareil dès lors qu'il est défectueux ou si son câble/ sa fiche sont endommagés. Tout article défectueux doit être contrôlé par MIGROS-Service. Ne pas ouvrir le produit!
 - Ce produit est réservé à un usage domestique et ne convient pas à des fins commerciales.
- Avant d'installer l'appareil, respecter les points suivants:**
- N'utiliser le produit que dans des locaux secs. ⚠ AVERTISSEMENT! Le produit, le câble électrique/la fiche ne doivent pas entrer en contact avec de l'eau ou tout autre liquide. Risque d'électrocution! Respecter une distance min. de 5 m des piscines, baignoires, douches, lavabos, etc.
 - Ne jamais toucher l'appareil avec les mains ou pieds humides ou mouillés.
 - Utiliser des supports horizontaux et stable, afin d'éviter que l'appareil ne tombe suite à des vibrations.
 - **N'utiliser l'appareil qu'une fois monté sur son support.**
 - En cas de dommage de tout type, et notamment au niveau du câble et du corps de l'appareil ne permettant plus d'utiliser cet article de manière sûre, il faut le débrancher immédiatement, le mettre hors d'usage et s'assurer qu'il ne puisse pas être remis en marche!
 - Veiller à ce que la prise secteur et le câble électrique ne subissent aucun dommage. Si l'un ou l'autre est endommagé, l'article ne doit plus être utilisé.
 - Placer le câble d'alimentation de façon à ce que personne ne risque de se prendre les pieds dedans, ni tirer dessus par inadvertance.
 - Veiller à ce que le câble d'alimentation ne subisse aucun dommage. Eviter de l'endommager en le pliant ou en le faisant passer sur des arêtes vives.
 - La prise de courant doit se trouver à proximité du produit.
 - La fiche produit doit être accessible facilement.

Consignes de sécurité

Français

- Ne jamais laisser l'appareil en marche sans surveillance.
- Ne pas faire fonctionner le produit avec des détecteurs de présence/ des minuteries ou des régulateurs etc.
- ⚠ PRÉCAUTION! Ne jamais faire fonctionner le produit sans grille de protection. Risque d'accident!
- Ne pas utiliser le produit pour ranimer ou entretenir un feu (dans la cheminée, etc.).
- ⚠ AVERTISSEMENT! Ne pas placer le produit à proximité de fenêtres ouvertes. Risque d'électrocution (en cas de pénétration de pluie, p.ex.)! Veiller à ce que le produit ne puisse être renversé par une porte ou une fenêtre qui s'ouvre; respecter une distance de sécurité de 1 m.
- Ne pas placer le produit près de meubles ou de murs: respecter une distance de sécurité de 1 m.
- ATTENTION! Les rideaux ne peuvent pas pénétrer dans la zone d'action du ventilateur. Ne jamais recouvrir les orifices d'aspiration et de soufflerie du produit. Risque de surchauffe!
- ⚠ PRÉCAUTION! Ne jamais approcher les doigts ou un objet du produit. Risque d'accident!
- Ne rien accrocher à l'appareil.
- ATTENTION! Ne jamais recouvrir l'article avec d'autres objets.
- Nous vous recommandons de brancher l'article à une prise avec disjoncteur différentiel FI. En cas de doute, adressez-vous à un professionnel.
- Cet appareil est réservé à un usage domestique normal ou équivalent, tel que:
 - en cuisine à destination des employés de magasin, bureau et autres lieux d'activité commerciale
 - dans les structures agricoles
 - pour les clients d'hôtel, motel et autres structures d'habitation
 - dans les gîtes
- ATTENTION! Installer correctement les piles, en respectant la polarité (+/-).
- IMPORTANT: conserver l'emballage d'origine du produit tant qu'il est utilisé.
- Éliminer immédiatement les piles usées qui ont été remplacées.
- ⚠ PRÉCAUTION! Risque de blessures en cas d'incendie, d'explosion ou de fuite des piles!
- ⚠ AVERTISSEMENT! Ne pas les démonter, recharger, écraser, ne pas les exposer au feu ni à des températures élevées.
- ATTENTION! Ne pas mélanger différents types de piles. Toujours remplacer la totalité des piles en même temps.

A propos de ce mode d'emploi

Ce mode d'emploi ne peut pas prendre en compte toutes les utilisations possibles. Pour toute information ou tout problème insuffisamment traité dans ce mode d'emploi ou ne l'étant pas du tout, merci de vous adresser à

M-Infoline (numéro de téléphone à l'arrière de ce mode d'emploi).

Veillez conserver soigneusement ce mode d'emploi et le remettre à tout utilisateur éventuel.

Français

Déballage

- **Sortir l'appareil de l'emballage**
- Contrôler la présence de toutes les pièces dans l'emballage (voir image page 20)
- **Contrôler que la tension de réseau** (220-240 V) correspond à celle de l'appareil (voir plaquette de l'appareil)
- **⚠ AVERTISSEMENT! Détruire tous les sacs plastiques** qui peuvent être un jeu dangereux pour les enfants! Risque d'étouffement!

Conseil:

- Conservez l'emballage pour des transports éventuels (par ex. déménagement, réparation, etc.)

Vue d'ensemble des pièces de l'appareil et des unités de commande

Français

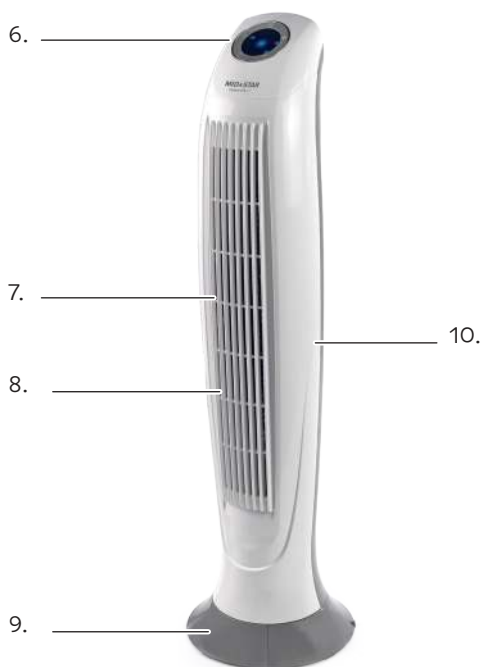
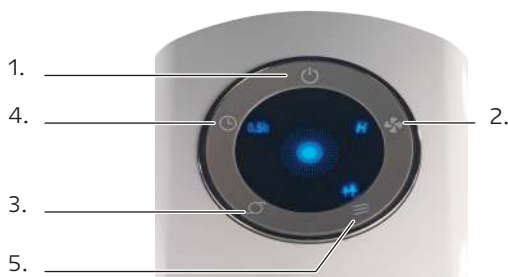

1. Touche marche/arrêt
2. Flux d'air (vitesse 1-3)
3. Fonction de rotation
4. Minuteur
5. Touche fonction (normale, naturelle, fonction nocturne)

6. Ecran avec panneau de commande et récepteur de télécommande
7. Grille de protection pour la sortie de l'air. **⚠ PRÉCAUTION!** Ne pas insérer d'objet dans la grille durant le fonctionnement de l'appareil!
8. Ventilateur (face interne)
9. Support
10. Grille de protection pour l'arrivée de l'air. **⚠ PRÉCAUTION!** Ne pas insérer d'objet dans la grille durant le fonctionnement de l'appareil!

Mise en service



Avant la première mise en service

AVERTISSEMENT! Notez que l'utilisation abusive et inappropriée de l'électricité peut s'avérer dangereuse. Veuillez lire attentivement les consignes de sécurité à cet effet (page 16), ainsi que les mesures de précaution suivantes:

- **Débrancher l'appareil avant l'installation**
- **Choisir un support sec, stable et plat (faute de quoi le ventilateur pourrait se renverser ou tomber à terre sous l'effet des vibrations). Le ventilateur ne doit pas être utilisé en position couchée ou inclinée, ou à proximité de rideaux, d'une fenêtre, d'une porte, etc.**
- **Le ventilateur ne peut être mis en route que s'il est installé sur son support**
- **N'utiliser le produit que dans des pièces sèches; ne pas s'en servir dans la salle de bain, etc.**
- **Ne pas le poser sur le bord d'une fenêtre ni dans l'embrasure d'une porte ni à proximité de telles ouvertures (risque d'électrocution en cas de pluie, etc.)**
- **Si vous déplacez le ventilateur, commencez par l'éteindre et débrancher la prise électrique**
- **Veiller à ce que personne ne puisse trébucher sur le câble électrique**

Français



Utilisation

Ce ventilateur sert exclusivement à faire circuler l'air dans des pièces sèches fermées. Il convient par exemple pour des chambres, des bureaux, etc.. **⚠ AVERTISSEMENT!** Il ne doit pas être utilisé dans des pièces humides (équipées par exemple de lavabo, douche, baignoire, bassin, etc.) car il y a un risque d'électrocution dans ces endroits. Toute autre utilisation est non conforme et dangereuse.

Remarques:

- L'appareil est uniquement destiné à un usage domestique

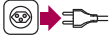

Assemblage

Pour le choix de l'emplacement, prière de respecter les points suivants:

- **Débrancher l'appareil**
- Utiliser l'appareil sur une surface sèche, stable et plane et pas directement sous une prise de courant
- Ne pas installer l'appareil sur des équipements ou des meubles de cuisine inflammables ou fusibles
- Ne pas déposer l'appareil sur des plans très chauds (plaques de cuisson etc.) ou à proximité de flammes, respecter une distance minimum de 2-3 metres
- **⚠ AVERTISSEMENT!** Veiller à ce que le câble n'entre pas en contact avec de l'eau ou autre liquide. Risque de décharge électrique!
- N'utiliser l'appareil que dans des locaux secs, et sans rallonge
- **⚠ PRÉCAUTION!** Ne pas laisser pendre le câble d'alimentation (vous pourriez trébucher!)
- Utiliser l'appareil loin de la portée des enfants

Montage du support

Le ventilateur doit être assemblé avant utilisation.

Monter le support

- Débrancher l'appareil
- Placer l'appareil sur une surface souple et s'assurer qu'il ne risque pas de tomber
- Faire passer le câble (12) entre les deux éléments du support (13) et assembler les deux éléments
- A l'aide de 4 vis, visser le support assemblé (13) au ventilateur
- Le support est maintenant bien fixé à la base du ventilateur colonne
- Sous le support, guider le câble vers le côté et le faire passer dans l'encoche (15) prévue à cet effet
- Le ventilateur peut maintenant être mis debout sur son support
- **⚠ PRÉCAUTION!** Le ventilateur ne doit jamais être allumé si le support n'est pas correctement monté. Risque de blessure!



Mise en service

Installation des piles

- Ouvrir le couvercle situé sur le dessous de la télécommande (pousser vers le bas)
- Installer 2 piles (AA; non fournies). Respecter le sens de polarité
- Refermer le couvercle

Allumer/éteindre

- Le ventilateur est prêt à l'emploi dès que la fiche est branchée au secteur (un court signal sonore retentit)
- Allumer l'appareil en appuyant sur la touche ☺ (1) de la télécommande, ou située sur le dessus de l'appareil. Le ventilateur démarre à la vitesse la plus basse, ou «L» (= Low / faible)
- **Conseil:** orienter la télécommande vers le récepteur situé sur le panneau de commande (distance maximale 3 mètres env.)

Récepteur de télécommande



Flux d'air

- Appuyer sur la touche ☼ (2) pour régler l'intensité du flux d'air (faible «L», moyenne «M», forte «H»)

Fonction de rotation (horizontale)

- Pour activer/désactiver la fonction de rotation, appuyer sur la touche ☺ (3)
- ATTENTION! Ne jamais bloquer manuellement le processus de rotation: cela risque d'endommager l'appareil

Minuteur; extinction automatique

- Appuyer de façon répétée sur la touche ☺ (4) pour régler la durée de fonctionnement désirée. Cette fonction vous permet de régler l'extinction automatique de l'appareil par tranches (en ½) pré-réglées (de 0,5 à 7,5 heures).

Exemple: si l'appareil fonctionne avant votre coucher et que vous réglez le minuteur sur «0,5H, 1H et 2H», l'appareil s'éteindra automatiquement au bout de 3 heures et demie

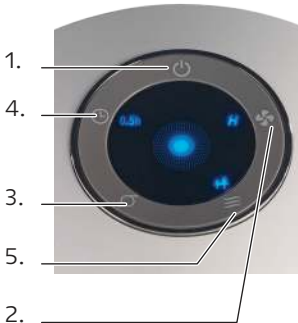



Mise en service

Français



Conseil:

- Pour éviter les courants d'air, ne pas orienter le flux d'air directement vers les personnes, et activer la fonction de rotation

Fonctions spéciales

- Pour choisir parmi les différentes fonctions, appuyer de façon répétée sur la touche fonction (5):
 - **Symbole de la lune allumé:** fonctionnement nocturne silencieux
 - **Symbole des sapins allumé:** la vitesse du flux d'air varie, imitant le souffle du vent
 - **Symboles éteints:** fonctionnement normal du ventilateur

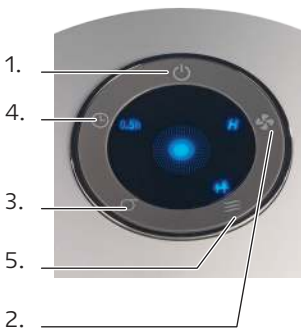

Après utilisation



- Éteindre l'appareil  et débrancher la prise électrique du secteur

Entretien et nettoyage



- **Débrancher l'appareil avant de le nettoyer**
- **⚠ AVERTISSEMENT! Ne jamais immerger l'appareil dans l'eau ou tout autre liquide, ni le nettoyer en le passant sous l'eau courante. Risque de court-circuit ou de décharge électrique!**
- Pour nettoyer l'appareil, utiliser uniquement un chiffon doux sans peluche ou un pinceau
- **ATTENTION!** N'utiliser aucun détergent abrasif de quelque nature que ce soit
- **⚠ AVERTISSEMENT!** éviter de mouiller les connecteurs et autres éléments électriques
- **ATTENTION!** Pour garantir une ventilation du moteur sans obstruction, veiller dans la mesure du possible à ce que les fentes d'aération ne prennent pas la poussière. Ne jamais ouvrir l'unité moteur pour enlever la poussière

Français

Problèmes



- **⚠ PRÉCAUTION!** Les réparations ne peuvent être effectuées que par les services MIGROS. Des réparations non conformes peuvent entraîner des risques pour l'utilisateur
- En cas de réparations non conformes, aucune garantie ne sera assumée pour les éventuelles pannes. Dans ce cas, tout droit à la garantie est exclu

Besoin d'un accessoire ou d'une pièce de rechange?

Depuis le site www.migros-service.ch vous pouvez commander les accessoires et pièces de rechange adaptés à cet appareil.



Rangement

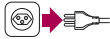

- Lorsque vous ne l'utilisez pas, éteignez l'appareil et débranchez-le
- ATTENTION! Ne pas enrouler le câble autour de l'appareil. Risque de rupture du câble!
- Rangez l'appareil dans un endroit sec, à l'abri de la poussière et hors de portée des enfants
- Vérifiez régulièrement que le câble d'alimentation, la fiche et le boîtier ne sont pas endommagés
- Les accessoires et pièces de rechange peuvent être commandés facilement sur le site: www.migros-service.ch

Français

Elimination / Recyclage



Ce produit et les piles de la télécommande ne doivent pas être éliminés avec les ordures ménagères. En tant que consommateur/trice, vous êtes tenu(e) de rapporter les appareils électriques et électroniques chez votre commerçant pour leur élimination en bonne et due forme. A leur tour, commerçants, fabricants et importateurs sont chargés de reprendre gratuitement les appareils électriques et électroniques usagés faisant partie de leur assortiment. La collecte et le recyclage des anciens appareils électriques et électroniques contribuent non seulement à ménager les ressources naturelles, mais aussi à préserver l'environnement et la santé des êtres vivants. Pour de plus amples informations sur les points de collecte, l'élimination et le recyclage des anciens appareils électriques et électroniques, veuillez contacter l'Office fédéral de l'environnement (OFEV), votre déchetterie locale, le magasin où vous avez acheté cet appareil ou le fabricant du produit en question.



Conformité C E

Ce produit est certifié conforme aux dispositions des directives mentionnées ci-après. Sa conformité est garantie par le respect des normes énoncées.

2014/35/UE	Directive «Basse tension» (LVD)
2014/30/UE	Compatibilité électromagnétique (EMC)
2015/863/UE	Limitation quant à l'utilisation de certaines substances dangereuses dans les équipements électriques et électroniques (RoHS)
(UE) n. 206/2012	Exigences d'écoconception applicables aux climatiseurs et aux ventilateurs de confort
LVD	EN 60335-1 EN 60335-2-80 EN 62233
EMC	EN 55014-1 EN 55014-2 EN 61000-3-2 EN 61000-3-3

Français

MIGROS

Vertrieb/Distribution/Distribuzione:
FÉDÉRATION DES COOPÉRATIVES Migros, CH-8031 Zurich

Exigences en matière d'informations

Ventilateur de confort Tower Fan 60 7176.345

MIO★STAR

Description	Symbole	Valeur	Unité
Débit d'air maximal	F	22.9	m ³ /min
Puissance absorbée	P	46.6	W
Valeur de service	SV	0.5	(m ³ /min)/W
Consommation d'électricité en mode «veille»	P SB	0.297	W
Niveau de puissance acoustique	L WA	52	dB(A)
Vitesse maximale de l'air	c	2.9	mètres/sec
Norme de mesure de la valeur de service	(UE) n. 206/2012		
Coordonnées de contact pour tout complément d'information	FÉDÉRATION DES COOPÉRATIVES Migros, Limmatstrasse 152, CH-8031 Zurich		

Données techniques

Tension nominale		220-240 V / 50 Hz
Puissance nominale		60 Watts
Dimension de l'appareil	Hauteur, env.: Diamètre du support	87 cm 24.5 cm
Poids		env. 3.2 kg
Longueur du câble d'alimentation		env. 190 cm
Matériaux		plastique/métal
Déparasité		selon la norme UE
Homologation		CE
M-garantie		3 ans
Classe de protection		II

Sous réserve de modifications de construction et de fabrication de l'appareil dans l'intérêt du progrès technique.

MIGROS

Mio Star Ventilatore a torre TOWER FAN 60

Congratulazioni!

Acquistando questo apparecchio vi siete garantiti un prodotto di qualità, fabbricato con estrema cura. Con una manutenzione adeguata, l'apparecchio garantirà per anni delle ottime prestazioni.

Prima della messa in funzione iniziale vi preghiamo comunque di leggere attentamen-

te le presenti istruzioni d'uso e soprattutto di osservare attentamente le avvertenze di sicurezza.

Le persone che non conoscono a fondo queste istruzioni d'uso, non possono utilizzare l'apparecchio.

Indice

	Pagina		Pagina
Avvertenze di sicurezza	30	Pulizia e cura	39
A proposito delle istruzioni d'uso	33	Guasti	39
Disimballaggio	33	Custodia	40
Elenco delle parti e degli elementi di comando	34	Smaltimento / Riciclaggio	40
Messa in funzione	35	Conformità	41
- Prima dell'uso iniziale	35	Scheda dati del prodotto	41
- Uso previsto	35	Dati tecnici	42
Assemblaggio	36		
- Montaggio del supporto	36		
- Inserire le batterie	37		
- Accensione/spegnimento	37		
- Flusso d'aria	37		
- Funzione di oscillazione (orizzontale)	37		
- Timer; spegnimento automatico	37		
- Funzioni speciali	38		
- Dopo l'uso	38		

Lo sapevate già?

Su www.migros-service.ch è disponibile un'ampia gamma di accessori e pezzi di ricambio, ciò che vi consentirà di prolungare notevolmente la durata di vita del vostro appa-

recchio. Basta inserire nel campo della ricerca il nome del prodotto o il numero dell'articolo e ordinare il pezzo di ricambio o l'accessorio desiderato.

Avvertenze di sicurezza



Prima di allacciare l'apparecchio alla corrente elettrica, soffermarsi a leggere attentamente queste istruzioni che contengono importanti avvertenze di sicurezza e di messa in funzione.

Nel caso di trasferimento dell'apparecchio a una terza persona, va necessariamente consegnato anche il manuale di utilizzo.

- ⚠ AVVERTENZA! La non osservanza potrebbe causare scosse elettriche, incendi e/o lesioni!
- Conservare tutte le istruzioni e le avvertenze.
- Prima dell'allacciamento alla corrente elettrica, accertarsi che la tensione di rete e il tipo di corrente corrispondano ai dati riportati sulla targhetta del prodotto.
- ⚠ AVVERTENZA! Scossa elettrica! Per evitare il rischio di scossa elettrica, non immergere mai il prodotto, il cavo di alimentazione né la spina in acqua o in altri liquidi.
- ⚠ PRECAUZIONE! Questo prodotto non è un giocattolo destinato ai bambini! Tenere fuori dalla portata dei bambini e tenere i bambini sotto sorveglianza.
- Questo articolo può essere utilizzato da bambini di età superiore agli 8 anni e da persone con ridotte capacità mentali, fisiche o sensoriali o prive di esperienza e conoscenza

in merito, a condizione che persone adulte ne sorvegliano l'operato oppure che tali persone siano state opportunamente istruite sull'uso sicuro dell'articolo e comprendano i pericoli derivanti dal suo uso. I bambini non possono giocare con questo articolo. La pulizia e la manutenzione non deve essere effettuata da bambini, a meno che abbiano compiuto 8 anni e siano controllati da un adulto.

- Tenere il prodotto fuori dalla portata dei bambini con meno di 3 anni, se non sono sorvegliati costantemente da un adulto.
- I bambini di età compresa tra 3 e 8 anni possono accendere e spegnere questo articolo solo sotto la sorveglianza di un adulto, oppure solo se opportunamente istruiti sull'uso sicuro e sui pericoli che ne derivano, a condizione che l'articolo sia ben installato e collocato in una posizione opportuna. I bambini di età compresa tra 3 e 8 anni non possono collegare questo articolo alla corrente elettrica, non possono regolarlo, pulirlo, né effettuare altri interventi di manutenzione.
- Staccare la spina:
 - in caso di mancato uso
 - in caso di spostamento / trasporto
 - prima di effettuare la pulizia

Avvertenze di sicurezza

- Scollegare il cavo dalla presa afferrando sempre la spina e mai il cavo.
 - ATTENZIONE! Evitare di utilizzare questo prodotto in prossimità di materiali facilmente infiammabili o esplosivi, di riscaldamenti a gas o elettrici, fiamme libere, fornelli o altre fonti di calore.
 - Non utilizzare mai un apparecchio difettoso o con il cavo e la spina difettosi. Gli apparecchi difettosi non devono più venire utilizzati e devono essere controllati da MIGROS-Servisce. Non aprire il prodotto!
 - L'apparecchio è stato concepito per uso privato e non per uso commerciale costante.
- Prima di procedere al assemblaggio dell'apparecchio, prestare attenzione ai seguenti punti:**
- Utilizzare il prodotto solo in locali asciutti. ⚠ AVVERTENZA! L'apparecchio, il cavo di alimentazione e la spina non devono entrare in contatto con l'acqua o altri liquidi. Pericolo di scossa elettrica! Mantenere una distanza minima di 5 metri da piscine, vasche da bagno, docce, lavandini ecc.
 - Non toccare l'apparecchio con le mani o i piedi umidi o bagnati.
 - **Usare l'apparecchio solo dopo averlo montato sul suo supporto.**
 - Collocare il prodotto su una superficie stabile e orizzontale, affinché non possa cadere in seguito alle vibrazioni.
 - In caso di guasti di qualsiasi genere, in particolare al cavo, alla spina e al corpo del prodotto, che non ne consentissero più il normale utilizzo, è necessario scollegare l'apparecchio dalla rete elettrica, assicurandosi che non possa più funzionare!
 - Badare che il cavo e la spina non subiscano danneggiamenti. Se danneggiato, questo prodotto non potrà più essere utilizzato.
 - Disporre il cavo di alimentazione in modo che nessuno possa inciamparvi o tirarlo inavvertitamente.
 - Fare attenzione che il cavo di alimentazione non venga danneggiato. Evitare di danneggiare il cavo di alimentazione calpestandolo o attraverso il contatto con spigoli taglienti.
 - La presa di corrente deve trovarsi nelle vicinanze del prodotto.
 - La spina dev'essere sempre facilmente raggiungibile.
 - Non lasciare incustodito l'apparecchio in funzione.
 - Non far funzionare il prodotto con coste di sicurezza, timer o regolatori di alcun tipo ecc.
 - ⚠ PRECAUZIONE! Non mettere in funzione il ventilatore senza la griglia di protezione. Pericolo di lesioni!

Avvertenze di sicurezza

- Non usare il prodotto per accendere o ravvivare il fuoco (ad es. nel camino, ecc.).
- **⚠ AVVERTENZA!** Non sistemare l'apparecchio vicino a finestre aperte. Pericolo di scossa elettrica (ad. es. in caso di pioggia battente)! Badare che il ventilatore non venga ribaltato dallo sbattere di porte e finestre; mantenere la distanza di sicurezza di 1 metro.
- Non collocare l'apparecchio vicino a mobili e pareti: mantenere la distanza minima di 1 metro.
- **ATTENZIONE!** Evitare la vicinanza delle tende al ventilatore. Non coprire mai le fessure di ventilazione del prodotto. Pericolo di surriscaldamento!
- **⚠ PRECAUZIONE!** Non mettere le dita né altri oggetti nel ventilatore. Pericolo di lesioni!
- Non appendere oggetti su questo prodotto.
- **ATTENZIONE!** L'apparecchio non può essere coperto con altri oggetti.
- Consigliamo l'allacciamento a un interruttore differenziale FI. In caso di dubbio rivolgersi ad uno specialista.
- L'uso di questo apparecchio è destinato alle normali economie domestiche e simili, ad esempio:
 - nelle cucine per i dipendenti di negozi, uffici e altre attività commerciali
 - nelle aziende agricole
 - per i clienti di alberghi, motel, e altre strutture abitative
 - nei bed and breakfast
- **ATTENZIONE!** Inserire le batterie correttamente rispettando le polarità (+/-).
- **IMPORTANTE:** conservare l'imballaggio originale del prodotto fino al suo utilizzo.
- Dopo la sostituzione smaltire immediatamente le batterie usate.
- **⚠ PRECAUZIONE!** Pericolo di lesioni in caso di fiamme, esplosioni o perdite!
- **⚠ AVVERTENZA!** Non aprire, non ricaricare, non schiacciare, non esporre a fiamme o ad alte temperature.
- **ATTENZIONE!** Non combinare differenti tipi di batterie. Sostituire sempre tutte le batterie in contemporanea.

A proposito delle presenti istruzioni d'uso

Queste istruzioni d'uso non possono tener conto di ogni possibile impiego. Per ulteriori informazioni oppure in caso di problemi non trattati o trattati in modo insufficiente nelle presenti istruzioni, rivolgersi alla M-Infoline

(numero telefonico sul retro delle presenti istruzioni d'uso).

Conservare accuratamente queste istruzioni d'uso e consegnarle ad ogni eventuale altro utente.

Disimballaggio

- **Togliere l'apparecchio dalla confezione**
- Dopo il disimballaggio verificare che tutti i pezzi siano disponibili (vedi illustrazione della prossima pagina)
- **Controllare che la tensione di rete** (220-240 V) corrisponda a quella dell'apparecchio (vedi targhetta)
- **⚠ AVVERTENZA! Distruggere eventuali sacchetti di plastica**, poiché potrebbero diventare un giocattolo pericoloso per i bambini. Pericolo di soffocamento!

Suggerimento:

- Conservare l'imballaggio per eventuali futuri trasporti (ad es. traslochi, riparazioni, ecc.)

Italiano

Elenco delle parti e degli elementi di comando

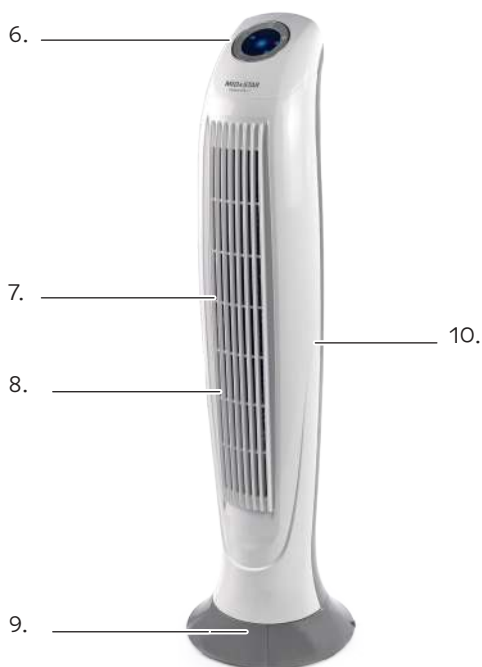

1. Tasto acceso/spento $\text{\textcircled{P}}$
2. Flusso d'aria (livelli 1-3)
3. Funzione oscillante
4. Timer
5. Tasto funzione (normale, naturale, funzionamento notturno)

6. Display con pannello di controllo e ricevitore telecomando
7. Griglia di protezione per la fuoriuscita dell'aria. Δ PRECAUZIONE! Non infilare oggetti nella griglia durante il funzionamento dell'apparecchio!
8. Ventilatore (interno)
9. Supporto di base
10. Griglia di protezione per l'entrata dell'aria. Δ PRECAUZIONE! Non infilare oggetti nella griglia durante il funzionamento dell'apparecchio!



Prima dell'uso iniziale

AVVERTENZA! Prestare attenzione al fatto che l'uso inappropriato della corrente elettrica può essere fatale. Leggere quindi le avvertenze di sicurezza a pagina 30 e osservare le seguenti misure di sicurezza:

- Prima dell'installazione dell'apparecchio estrarre la spina dalla presa di corrente
- Scegliere una superficie asciutta, stabile e piana (a causa delle vibrazioni il ventilatore può ribaltarsi). Il ventilatore non può essere utilizzato disteso o obliquo, né vicino a tende, finestre, porte, ecc.
- Il ventilatore può essere azionato solo se montato sul suo supporto
- Utilizzare il prodotto solo in locali asciutti e non in bagno
- Non collocare il ventilatore davanti o vicino agli infissi di porte o finestre (pericolo di scossa elettrica in caso di pioggia ecc.)
- In caso di cambiamento del luogo di collocazione, spegnere dapprima il ventilatore e poi staccare la spina dalla presa di corrente
- Badare che nessuno possa inciampare nel cavo



Uso previsto

Questo ventilatore serve esclusivamente per la circolazione dell'aria nei locali asciutti. È indicato ad esempio per le camere, gli uffici, ecc. **⚠ AVVERTENZA!** Non può essere utilizzato nei locali umidi (ad es. con lavabi, docce, vasche da bagno, piscine, ecc.), poiché c'è il rischio di scossa elettrica. Un utilizzo diverso da quello previsto è pericoloso e improprio.

Note:

- L'apparecchio è destinato esclusivamente all'uso domestico



Assemblaggio

Nella scelta del luogo di collocazione bisogna osservare i seguenti punti:

- **Estrarre la spina dalla presa di corrente**
- Utilizzare l'apparecchio su una superficie di lavoro asciutta, stabile e piana e non direttamente sotto una presa di corrente
- Non posizionare l'apparecchio e il cavo su superfici calde (piastre di cucina, ecc.) o in prossimità di fiamme libere. Rispettare una distanza minima di 2-3 m
- **⚠ AVVERTENZA!** Badare che il cavo non entri in contatto con l'acqua o con altri liquidi. Scossa elettrica!
- Utilizzate l'apparecchio unicamente in locali asciutti e senza prolunghe
- **⚠ PRECAUZIONE!** Disporre il cavo in modo che non costituisca un pericolo di inciampo!
- Tenere l'apparecchio fuori dalla portata dei bambini

Montaggio del supporto

Il ventilatore dev'essere assemblato prima dell'uso.



- **Montare il supporto**
- Estrarre la spina dalla presa di corrente
- Posizionare l'apparecchio su una superficie morbida, assicurandosi che non cada
- Sistemare il cavo di alimentazione (12) tra i due elementi del supporto (13) e assemblarli
- Avvitare il supporto assemblato (13) al ventilatore con 4 viti
- Il supporto è ora ben saldato alla base del ventilatore a torre
- Sul lato inferiore del supporto, mettere su un lato il cavo di alimentazione, inserendolo nell'apposito dispositivo anti-strappo (15)
- Ora il ventilatore può essere posizionato sul suo supporto
- **⚠ PRECAUZIONE!** Non azionare mai il ventilatore se i due elementi del supporto non sono montati in modo corretto. Rischio di lesioni!

Messa in funzione

Inserire le batterie

- Aprire il coperchio sul lato inferiore del telecomando (spingere verso il basso)
- Inserire 2 batterie (AA; non in dotazione), badando alla giusta polarità
- Richiudere il coperchio

Accensione/spengimento

- Inserendo la spina nella presa di corrente il ventilatore è pronto all'uso (si sente un breve bip)
- Accendere l'apparecchio premendo il tasto  (1) sul telecomando o sulla parte superiore dell'apparecchio. Il ventilatore entra in funzione a bassa velocità «L» (= low / flusso debole)
- **Suggerimento:** puntare il telecomando verso il ricevitore nel pannello di controllo (distanza max. 3 metri)

Ricevitore telecomando



Flusso d'aria

- Premere il tasto  (2) per impostare il flusso d'aria (debole «L», medio «M», forte «H»)

Funzione oscillazione (distribuzione orizzontale)

- Premere il tasto  (3) per accendere/spengere la funzione oscillazione
- ATTENZIONE! Non bloccare mai il movimento oscillatorio con le mani, l'apparecchio subirebbe danni

Timer; spegnimento automatico

- Premere ripetutamente il tasto  (4) per impostare il tempo di spegnimento desiderato. Questa funzione consente di impostare lo spegnimento automatico dell'apparecchio a intervalli (da ½) determinati (da 0,5 a 7,5 ore).

Esempio: l'apparecchio è in funzione prima di andare a dormire e il timer viene impostato su «0,5, 1 e 2 ore»: in questo caso l'apparecchio si spegne automaticamente dopo 3,5 ore

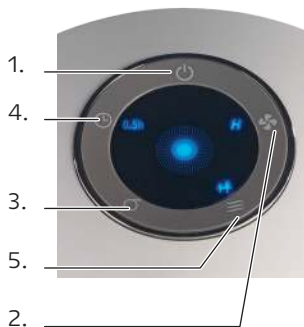

Messa in funzione



Suggerimento:

- Per evitare la corrente non puntare il flusso d'aria direttamente sulle persone e accendere la funzione oscillante

Funzioni speciali

- Premendo ripetutamente il tasto funzione (5) è possibile selezionare funzioni diverse:
 - Accensione del **simbolo della luna**: funzionamento notturno silenzioso
 - Accensione **degli abeti**: cambia la velocità del flusso d'aria con imitazione del vento
 - **Simboli spenti**: normale funzionamento del ventilatore

Italiano

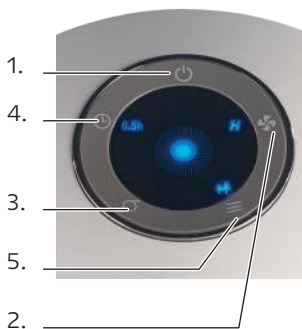

Dopo l'uso

- Spegnere l'apparecchio $\text{\textcircled{P}}$ ed estrarre la spina dalla presa di corrente

Pulizia e cura



- **Prima di pulire l'apparecchio estrarre sempre la spina dalla presa di corrente**
- **⚠ AVVERTENZA! Non immergere mai l'apparecchio in acqua né lavarli sotto l'acqua corrente. Pericolo di scossa elettrica e di cortocircuito!**
- Per pulire l'apparecchio usare sempre un panno morbido che non lascia peli o un pennello
- **ATTENZIONE!** Non utilizzare detergenti o prodotti abrasivi di alcun tipo
- **⚠ AVVERTENZA!** Evitare di bagnare le superfici di controllo e altre parti elettriche
- **ATTENZIONE!** Per consentire al motore una libera circolazione dell'aria, mantenere le prese d'aria possibilmente prive di polvere. Non aprire mai l'unità motore per rimuovere la polvere

Italiano

Guasti



- **⚠ PRECAUZIONE!** Le riparazioni dell'apparecchio possono essere eseguite solo presso MIGROS-Service. Le riparazioni effettuate da personale non specializzato, possono essere fonte di pericolo per l'utente
- In caso di riparazioni non effettuate a regola d'arte non viene assunta alcuna responsabilità per eventuali danni; decade inoltre il diritto alla garanzia

Accessori e pezzi di ricambio

Gli accessori e i pezzi di ricambio possono essere facilmente ordinati su www.migros-service.ch

Custodia



- Spegnere l'apparecchio e staccare la spina dalla presa di corrente quando non viene utilizzato
- ATTENZIONE! Il cavo d'alimentazione non deve essere avvolto attorno all'apparecchio, poiché potrebbe subire dei danni
- Custodire l'apparecchio in un luogo asciutto e non accessibile ai bambini
- Verificare regolarmente che il cavo di alimentazione, la presa e le superfici esterne dell'apparecchio non siano danneggiati
- Gli accessori e i pezzi di ricambio possono essere facilmente ordinati su www.migros-service.ch

Italiano

Smaltimento / Riciclaggio



Questo prodotto e le pile non deve essere smaltito con gli altri rifiuti domestici. I consumatori hanno l'obbligo di restituire gli apparecchi elettrici ed elettronici in modo da garantire uno smaltimento adeguato di questi rifiuti pericolosi. I commercianti, i fabbricanti e gli importatori hanno a loro volta l'obbligo di riprendere – senza costi aggiuntivi – gli apparecchi elettrici ed elettronici che figurano nel loro assortimento. La raccolta e la riutilizzazione degli apparecchi elettrici ed elettronici usati permette di salvaguardare le risorse naturali.

Inoltre, grazie al riciclaggio di questi apparecchi vengono protetti la salute e l'ambiente. Ulteriori informazioni sui centri di raccolta, sullo smaltimento e sulla riutilizzazione degli apparecchi elettrici ed elettronici si trovano presso l'Ufficio federale dell'ambiente (UFAM), presso il vostro punto di smaltimento locale, presso il commerciante dal quale avete acquistato l'apparecchio o presso il fabbricante dello stesso.

Conformità C E

Il prodotto soddisfa le disposizioni delle seguenti direttive. La conformità è garantita dal rispetto delle norme elencate.

2014/35/UE	Direttiva bassa tensione (LVD)
2014/30/UE	Direttiva compatibilità elettromagnetica (EMC)
2015/863/UE	Restrizione dell'uso di determinate sostanze pericolose nelle apparecchiature elettriche ed elettroniche (RoHS)
(UE) n. 206/2012	Specifiche per la progettazione ecocompatibile dei condizionatori d'aria e dei ventilatori
LVD	EN 60335-1 EN 60335-2-80 EN 62233
EMC	EN 55014-1 EN 55014-2 EN 61000-3-2 EN 61000-3-3

MIGROS

Vertrieb/Distribution/Distribuzione:
Federazione delle Cooperative Migros, CH-8031 Zurigo

Italiano

Prescrizioni relative alle informazioni

Ventilatore a torre Tower Fan 60 7176.345

MIO★STAR

Descrizione	Simbolo	Valore	Unità
Portata massima d'aria	F	22.9	m ³ /min
Potenza assorbita del ventilatore	P	46.6	W
Valori di esercizio	SV	0.5	(m ³ /min)/W
Consumo elettrico in modo «attesa»	P SB	0.297	W
Livello di potenza sonora del ventilatore	L WA	52	dB(A)
Velocità massima dell'aria	c	2.9	m/sec
Norme di misura per il valore di esercizio	(UE) n. 206/2012		
Referente per ulteriori informazioni	Federazione delle Cooperative Migros, Limmatstrasse 152, CH-8031 Zurigo		

Dati tecnici

Tensione nominale		220-240 Volt / 50 Hz
Potenza nominale		60 Watt
Dimensioni dell'apparecchio	Altezza: ca. Diametro griglia	87 cm 24.5 cm
Peso		ca. 3.2 kg
Materiali		plastica/metallo
Lunghezza cavo di alimentazione		ca. 190 cm
Protezione antiradiodisturbi		secondo normativa UE
Autorizzazione		CE
M-garanzia		3 anni
Classe di protezione		II

Italiano

Nell'interesse del continuo sviluppo tecnico viene fatta riserva di modifiche di costruzione e di esecuzione dell'apparecchio.

MIGROS









Garantie

Die MIGROS übernimmt während drei Jahren seit Kaufabschluss die Garantie für Mängelfreiheit und Funktionsfähigkeit des von Ihnen erworbenen Gegenstandes. Die MIGROS kann die Garantieleistung wahlweise durch kostenlose Reparatur, gleichwertigen Ersatz oder durch Rückerstattung des Kaufpreises erbringen. Weitere Ansprüche sind ausgeschlossen. Nicht unter die Garantie fallen normale Abnutzung sowie die Folgen unsachgemässer Behandlung oder Beschädigung durch den Käufer oder Drittpersonen sowie Mängel, die auf äussere Umstände zurückzuführen sind. Die Garantieverpflichtung erlischt bei Reparaturen durch nicht MIGROS-autorisierte Servicestellen. Garantieschein oder Kaufnachweis (Kassabon, Rechnung) bitte sorgfältig aufbewahren. Bei Fehlen desselben wird jeder Garantieanspruch hinfällig.

Garantie

MIGROS garantit, pour la durée de trois ans à partir de la date d'achat, le fonctionnement correct de l'objet acquis et son absence de défauts. MIGROS peut choisir la modalité d'exécution de la prestation de garantie entre la réparation gratuite, le remplacement par un produit équivalent ou le remboursement du prix payé. Toutes les autres prétentions sont exclues. La garantie n'inclut pas l'usure normale, ni les conséquences d'un traitement non approprié, ni l'endommagement par l'acheteur ou un tiers, ni les défauts dus à des circonstances extérieures. La garantie n'est valable que si les réparations ont exclusivement été effectuées par le service après-vente MIGROS ou par les services autorisés par MIGROS. Nous vous prions de bien vouloir conserver soigneusement le certificat de garantie ou le justificatif de l'achat (quittance, facture). Sans celui-ci aucune réclamation ne sera admise.

Garanzia

La MIGROS si assume per tre anni, a partire dalla data d'acquisto, la garanzia per il funzionamento efficiente e l'assenza di difetti dell'oggetto in suo possesso. La MIGROS può scegliere se eseguire la prestazione di garanzia attraverso la riparazione gratuita, la sostituzione del prodotto con uno di uguale valore o il rimborso del prezzo d'acquisto dello stesso. Ogni altra pretesa è esclusa. Non sono compresi nella garanzia i guasti dovuti a normale usura, uso inadeguato o danni provocati dal proprietario o da terze persone, oppure derivanti da cause esterne. L'obbligo di garanzia è valido soltanto all'esplicita condizione, che si ricorra unicamente al servizio dopo vendita MIGROS o ai servizi autorizzati. Per favore conservi il certificato di garanzia oppure il giustificativo d'acquisto (scontrino, fattura). Con la sua perdita si estingue ogni diritto di garanzia.

MIGROS

Migros-Service

Reparatur- oder pflegebedürftige Geräte werden in jeder Verkaufsstelle entgegengenommen.

Zubehör und Ersatzteile können Sie auch einfach bestellen unter www.migros-service.ch

Les articles nécessitant un service d'entretien ou une réparation sont repris à chaque point de vente. Les accessoires et pièces de rechange peuvent être commandés facilement sur le site: www.migros-service.ch

Gli articoli che necessitano un servizio manutenzione o una riparazione possono essere depositati in ogni punto vendita. Gli accessori e i pezzi di ricambio possono essere facilmente ordinati su www.migros-servizio.ch.

 **M-INFOLINE**
CH-0800 84 0848
www.migros.ch

Haben Sie weitere Fragen? Die M-Infoline hilft Ihnen gerne weiter unter der Tel.-Nr. 0800 84 0848: Montag bis Freitag 08.00 – 18.30 Uhr; Samstag 08.30 – 17.30 (8 Rp. / Min. 08.00 – 17.00 Uhr, 4 Rp. / Min von 17.00 – 18.30 Uhr und Samstag). www.migros.ch/kontakt

Vous avez des questions? M-Infoline est là pour vous aider: 0800 84 0848 du lundi au vendredi de 8h à 18h30, samedi de 8h30 à 17h30 (8 cts / min. de 8 h à 17 h, 4 cts / min. de 17 h à 18 h 30 et samedi). www.migros.ch/contact

Avete altre domande? L'M-Infoline rimane volentieri a vostra disposizione per ulteriori informazioni: 0800 84 0848 dal lunedì al venerdì dalle 08.00 alle 18.30 e il sabato dalle 08.30 alle 17.30 (8 cent./min. dalle 8.00 alle 17.00, 4 cent./min. dalle 17.00 alle 18.30 e sabato). www.migros.ch/contatto

