

MIO★STAR



V-CLEANER
760-HD

Schlittenstaubsauger
Aspirateur traîneau
Aspirapolvere a traino

Gratulation

Mit diesem Gerät haben Sie ein Qualitätsprodukt erworben, welches mit grösster Sorgfalt hergestellt wurde. Es wird Ihnen bei richtiger Pflege während Jahren gute Dienste erweisen.

Vor der ersten Inbetriebnahme bitten wir Sie, die vorliegende Bedienungsanleitung gut durchzulesen und vor allem die Sicherheitshinweise genau zu beachten. Personen, die mit der Bedienungsanleitung nicht vertraut sind, dürfen dieses Gerät nicht benutzen.

Inhaltsverzeichnis

	Seite
Sicherheitshinweise	2
Auf einen Blick	4–6
Hinweise zu dieser Anleitung	7
Inbetriebnahme	7
– Vor der ersten Inbetriebnahme	7
– Staubbeutel einsetzen/ersetzen	8
– Schlauch und Teleskoprohr	8
– Gerät Ein-/Ausschalten	9
– Anwendung	9
– Parkstellungen	9
– Nach dem Staubsaugen	9
– Filter reinigen/ersetzen	10
Pflege und Reinigung	11
Aufbewahrung und Wartung	12
Störungen	12
Entsorgung	12
Technische Daten	13
Produktdaten	13
Konformität	14



Wir sind sehr sicherheitsbewusst bei der Entwicklung und der Herstellung von Konsumgütern, aber es ist wichtig, dass Sie als Produktbenutzer beim Umgang mit elektrischen Geräten ebenfalls Sorgfalt walten lassen. Untenstehend sind die für die sichere Verwendung eines elektrischen Geräts notwendigen Vorsichtsmassnahmen aufgeführt.

Sicherheitsvorkehrungen für Ihren Schlittenstaubsauger – V-Cleaner 760 HD

ACHTUNG:

- Berühren Sie niemals unter Spannung stehende Teile. Stromschlaggefahr!
- Saugen Sie niemals Flüssigkeiten, feuchte, glühende, scharfe und spitze Gegenstände ein. Geräteschaden!
- Benutzen Sie das Gerät niemals ohne Staubsack und/oder Filter.
- Verwenden Sie den Schlittenstaubsauger nicht in der Nähe entflammbarer Gase.
- Decken Sie niemals die Luftaus- und Lufteintrittsöffnungen zu.

Lesen Sie alle Sicherheits- und Betriebshinweise sorgfältig durch und bewahren Sie die Bedienungsanleitung für späteres Nachlesen auf. Geben Sie das Gerät nur zusammen mit dieser Bedienungsanleitung an eine dritte Person.

- Personen, einschliesslich Kinder, die aufgrund ihrer physischen, sensorischen oder geistigen Fähigkeiten oder ihrer Unerfahrenheit oder Unkenntnis nicht in der Lage sind, das Gerät sicher zu benutzen, dürfen das Gerät nicht ohne Aufsicht oder Anweisung durch eine verantwortliche Person benutzen.
- ACHTUNG: Tauchen Sie das Gerät und das Kabel nie in Wasser oder andere Flüssigkeiten. Stromschlaggefahr!
- Achten Sie darauf, dass Kinder keine Gelegenheit erhalten, mit dem Gerät zu spielen. Bewahren Sie das Gerät an einem für Kinder unzugänglichen Ort auf. Kinder erkennen die Gefahren nicht, die im Zusammenhang mit elektrischen Geräten entstehen können.
- ACHTUNG: Berühren Sie niemals unter Spannung stehende Teile! Stromschlaggefahr!
- Betreiben Sie das Gerät darf nur an einer geerdeten Steckdose (230V~50Hz) mit einer Absicherung von 10A.
 - Die Steckdose muss von autorisiertem Fachpersonal installiert worden sein.
- Schalten Sie vor dem Ziehen des Netzsteckers das Gerät aus.
- Ziehen Sie unbedingt den Netzstecker:
 - vor jeder Umplatzierung des Gerätes
 - vor dem Anschliessen des Schlauches
 - bei Störungen während des Betriebs
 - nach Stromunterbrechung
 - nach jedem Gebrauch
 - vor jeder Reinigung
- ACHTUNG: Lassen Sie das Netzkabel nie über Ecken oder Kanten herunterhängen oder gar eingeklemmen. Legen oder hängen Sie das Netzkabel nicht über heisse Gegenstände. Schützen Sie das Netzkabel vor Öl.
- Untersuchen Sie das Netzkabel regelmässig auf Beschädigungen. Zur Vermeidung von Gefahren darf ein beschädigtes Netzkabel nur vom MIGROS-Service ersetzt werden.
- Berühren Sie Netzstecker/-kabel und das Gerät nicht mit feuchten oder nassen Händen. Ziehen Sie immer am Stecker und nicht am Kabel. Halten Sie beim Aufrollen des Kabels immer den Netzstecker fest (Stecker darf nicht geschürt werden).
- ACHTUNG: Tragen oder ziehen Sie das Gerät niemals am Netzkabel.

- Wir empfehlen, das Gerät über einen FI-Schutzschalter anzuschliessen. Im Zweifelsfalle fragen Sie eine Fachperson.
- Verwenden Sie das Gerät nicht:
 - bei Gerätestörung
 - bei beschädigtem Netzkabel
 - wenn das Gerät heruntergefallen ist oder wenn sonstige Beschädigungen vorliegen.
 In solchen Fällen das Gerät sofort durch den MIGROS-Service überprüfen und reparieren lassen.
- Das Gerät ist nur für den Gebrauch im Haushalt bestimmt. Technische Abänderungen und jede missbräuchliche Verwendung sind wegen der damit verbundenen Gefahren strengstens verboten!
- Das Gerät darf nur unter Aufsicht bedient werden.
- ACHTUNG: Saugen Sie niemals Flüssigkeiten, feuchte, glühende, scharfe und spitze Gegenstände (z.B. Wasser, Glasscherben, Nadeln, Zigarettenstummel etc.) ein. Geräteschaden!
- Saugen Sie niemals Tonerstaub von Laserdruckern und Kopiergeräten oder Bau- und Betonstaub ein.
- Gelangen Sie mit dem Rohr oder der Düse nicht in die Nähe von Augen, Ohren, Kopfhaar, losen Kleidern, Händen, Fingern und Körperteilen.
- Verwenden Sie den Schlittenstaubsauger nicht in der Nähe entflammbarer Gase.
- Verwenden Sie das Gerät nicht im Freien.
- Bedienen Sie das Gerät nicht mit nassen Händen.
- Decken Sie niemals die Luftaus- und Lufteintrittsöffnungen zu.
- Vorsicht beim Reinigen von Treppen!
- Benutzen Sie das Gerät niemals ohne Staubsack und/oder Filter.
- Verwenden Sie nie scharfe oder kratzende Gegenstände oder ätzende Chemikalien zur Reinigung.
- Eindringen in das Gehäuse des Grundgerätes mit irgendwelchen Gegenständen sowie das Öffnen des Gehäuses ist strengstens verboten.
- Verwenden Sie nur Original-Ersatzteile. Bei unfachgerechten Reparaturen wird keine Haftung für eventuelle Schäden übernommen.

Schnellstart

1. Kontrollieren Sie, ob die Netzspannung (230 V) mit der Gerätespannung übereinstimmt.
 2. Ziehen Sie den Netzstecker.
 3. Setzen Sie den Staubbeutel ein.
 4. Schliessen Sie den Schlauch an.
 5. Ziehen Sie das Netzkabel auf die gewünschte Länge aus.
 6. Drücken Sie den Ein-/Ausschalter, um den Motor zu starten.
 7. Ziehen Sie nach dem Staubsaugen den Netzstecker.
 8. Halten Sie das Netzkabel fest während Sie das Kabel aufrollen.
- ACHTUNG: Gerät nie ohne Staubbeutel verwenden!**

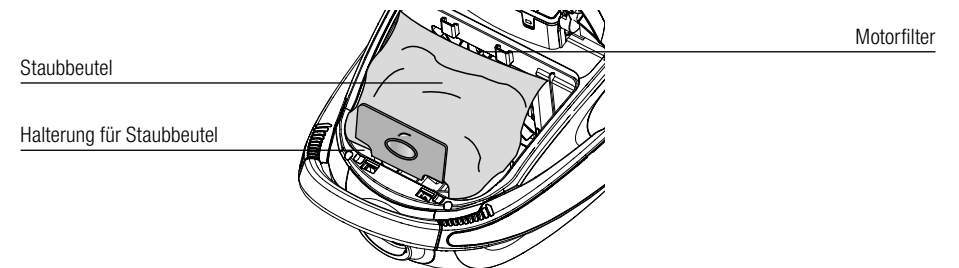
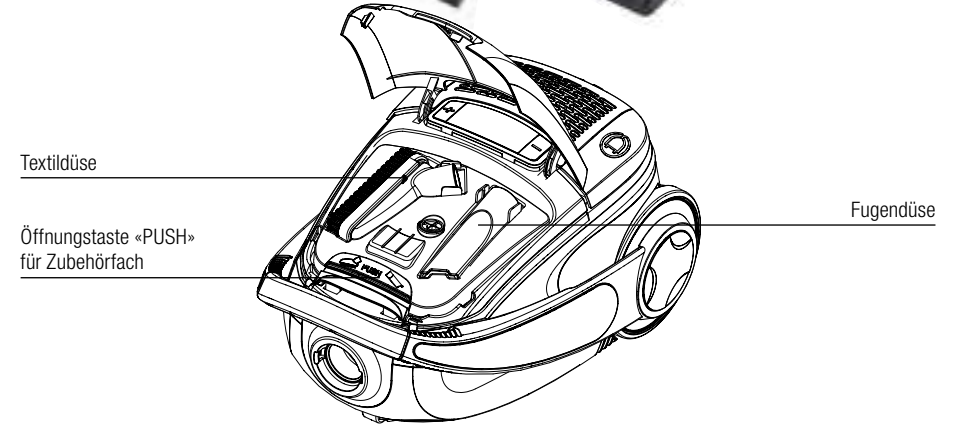
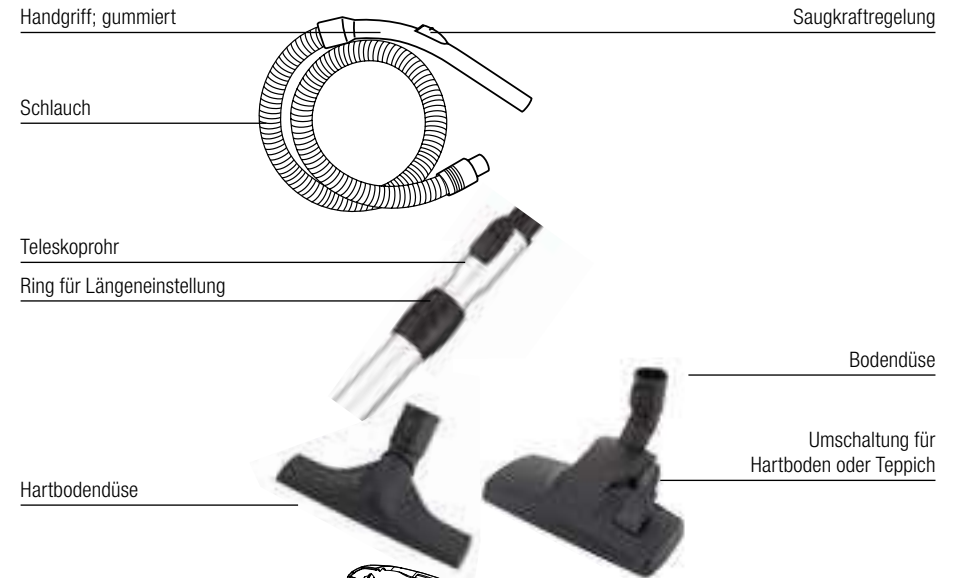
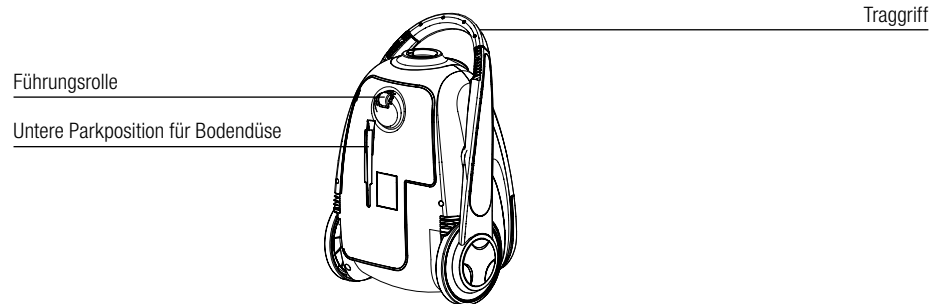
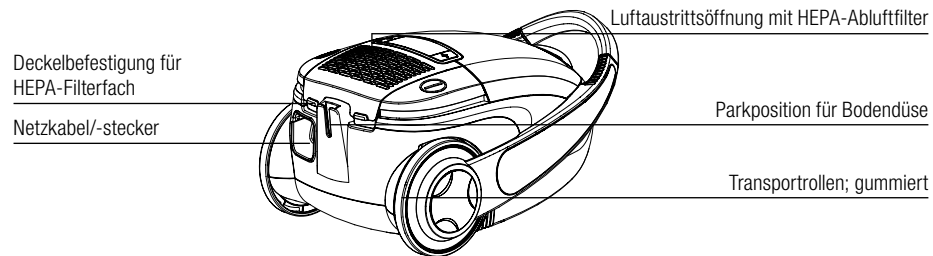
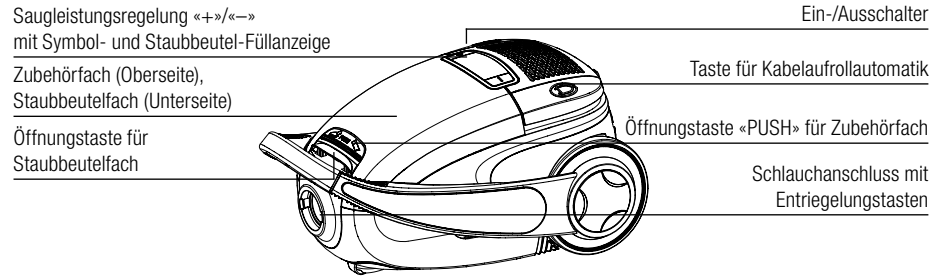

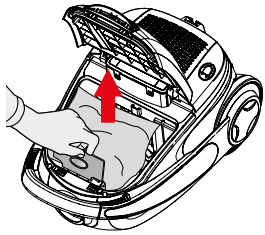

Staubbeutel einsetzen/wechseln

- Ab Werk ist normalerweise bereits ein Staubbeutel eingesetzt.
- Ziehen Sie den Netzstecker.
 - Drücken Sie die Öffnungstaste und schwenken Sie den Deckel auf, bis er einrastet.
 - Entnehmen Sie den vollen Staubbeutel durch Ziehen am Kartonteil.
 - Schieben Sie das Kartonteil des neuen Staubbeutels in den weissen Halterahmen und schliessen Sie den Deckel (schnappt ein). Wenden Sie keine Gewalt an.

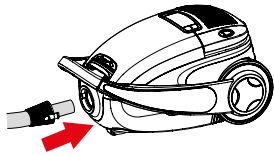

Schlauch/Teleskoprohr anbringen

- Stecken Sie das Schlauchende in den Staubsauger (schnappt ein). Durch Drücken der zwei seitlichen Tasten kann der Schlauch wieder gelöst werden.
- Stecken Sie das Teleskoprohr in die Bodendüse.
- Stecken Sie das Griffteil des Schlauches in das Teleskoprohr.
- Die Rohrlänge kann verändert werden: Schieben Sie den Ring auf dem Teleskoprohr Richtung Düse, so kann das Rohr auseinander gezogen oder zusammengeschoben werden.

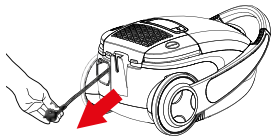

Netzkabel

- Netzkabel auf gewünschte Länge abwickeln.
- Netzstecker einstecken.
- Netzkabel ca. 8 m lang

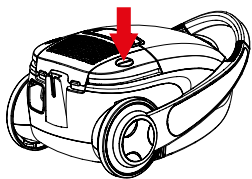

Ein-/Ausschalten

- Drücken Sie den Ein-/Ausschalter, um den Motor zu starten.
- Die Saugkraft kann durch wiederholtes Drücken der Tasten «+»/«-» eingestellt werden. Die LED-Anzeige zeigt die Saugstärke mit Symbolen an.
- Drücken Sie den Ein-/Ausschalter, um den Motor auszuschalten.



Die Bedienungsanleitung kann nicht jeden denkbaren Einsatz berücksichtigen. Für weitere Informationen oder bei Problemen, die in dieser Bedienungsanleitung nicht oder nicht ausführlich genug behandelt werden, wenden Sie sich an die M-Infoline (Telefonnummer auf der Rückseite dieser Anleitung).

Bewahren Sie diese Bedienungsanleitung sorgfältig auf und geben Sie diese allenfalls an Nachbenutzer weiter.

Inbetriebnahme



Vor der ersten Inbetriebnahme

ACHTUNG: Bitte beachten Sie, dass unsachgemässer Umgang mit Strom tödlich sein kann. Bitte lesen Sie daher die Sicherheitshinweise auf Seite 2 und die nachfolgenden Sicherheitsmassnahmen:

- Verwenden Sie das Gerät nur in trockenen Räumen und unter Aufsicht.
- Achten Sie darauf, dass das Gerät nicht von Kindern verwendet wird.
- Saugen Sie keine Flüssigkeiten wie Wasser usw. auf.
- Saugen Sie keine spitzen, scharfen, brennenden oder glimmenden Gegenstände (wie Scherben, Nadeln, Zigaretten, brennende Asche etc.) ein.
- Ersetzen Sie den vollen Staubbeutel und verwenden Sie diesen nicht mehr.
- Saugen Sie niemals Toner-Staub (von Laserdruckern/Kopiergeräten) oder sehr feinen Staub (Zement, Gips, Asche, Bau- und Betonstaub etc.) auf.
- Benutzen Sie das Gerät niemals ohne Staubbeutel oder Motorfilter.
- Reinigen Sie das Gerät nur nach Ziehen des Netzsteckers und nach Entnahme des Arbeitsgefässes.

Verwendungszweck

Mit diesem Schlittenstaubsauger können Sie bequem und mit geringem Kraftaufwand staubsaugen. Dank dem hocheffizienten und waschbaren HEPA-Filter werden selbst allerfeinste Partikel im Gerät zurückgehalten. Damit ist ein staubfreies und allergikerfreundliches Klima in einem gesunden und saubereren Zuhause garantiert. Das Gerät ist nur für den Gebrauch im Haushalt bestimmt.

Folgende Zubehörteile können auf das Teleskoprohr aufgesteckt und angewendet werden:

Standard-Bodendüse: Mit der Bodendüse werden die meisten Arbeiten erledigt. Sie hat eine eingebaute Bürste für harte Fussböden und eine glatte Unterseite für Teppiche. Die Bürste wird mit dem Fusssschalter auf der Oberseite ein oder ausgefahren.

Hartbodendüse: Die breite Hartbodendüse eignet sich hervorragend zum Saugen von Parkett- und Hartböden.

Zubehörfach: Im Zubehörfach werden die Textil- und Fugendüse aufbewahrt. Deckel mit der silbernen Öffnungstaste «PUSH» öffnen (nach unten schieben). Folgende Zubehörteile können direkt auf den Schlauch-Handgriff aufgesteckt und angewendet werden:

Textildüse: Sie kann für Polster, Kissen, Vorhänge etc. verwendet werden. Aufbewahrung im Zubehörfach.

Fugendüse: Sie eignet sich für schwer zugängliche Orte, wie Ecken, Ritzen, Heizkörper etc. Aufbewahrung im Zubehörfach.



**Wichtig!**

Das Gerät ist für den Gebrauch im Haushalt bestimmt.

- ACHTUNG: Benutzen Sie das Gerät nie ohne Staubbeutel. Geräteschaden!
- Verwenden Sie nur Original-Staubbeutel (MI 26/Art.-Nr. 7171.633)
- Verwenden Sie das Gerät nur in trockenen Räumen.
- Kontrollieren Sie von Zeit zu Zeit das Netzkabel auf Schäden. Lassen Sie defekte Netzkabel sofort durch den MIGROS-Service ersetzen.

1. Staubbeutel einsetzen/ersetzen

Ab Werk ist normalerweise bereits ein Staubbeutel eingesetzt. Überprüfen Sie, ob dieser richtig eingesetzt ist. Die Anzeige zeigt an, wann der Staubbeutel gewechselt werden muss. Bei vollem Staubbeutel wird die LED-Anzeige rot.

- Ziehen Sie den Netzstecker.
- Drücken Sie die silberne Öffnungstaste nach oben und schwenken Sie den Deckel auf, bis er einrastet.
- Der Staubbeutel ist mit einer Kunststoffhalterung im Fach fixiert.
- Schwenken Sie den weissen Halterahmen mit dem Kartonteil nach hinten. Halten Sie den vollen Staubbeutel am Karton fest und ziehen Sie ihn nach oben aus der Halterung.
- Geben Sie den vollen Staubbeutel in den Hausmüll.
- Schieben Sie den Karton des neuen Beutels bis zum Anschlag in den blauen Halterahmen (Pfeil nach unten).
- Schwenken Sie den Halterahmen mit dem Karton nach vorne, bis er einschnappt.
- Achten Sie darauf, dass der Staubbeutel vollständig im Fach und nicht auf der Gummidichtung liegt.
- Schliessen Sie den Deckel (schnappt ein). Der Deckel kann nicht geschlossen werden, wenn der Staubbeutel nicht richtig eingesetzt ist. Wenden Sie keine Gewalt an.

Hinweis

Beim Ersatzstaubbeutel «MI 26» (Art.-Nr. 7171.633) gibt es keine Pfeil-Markierung (beim mitgelieferten Beutel zeigt die Pfeil-Markierung nach unten).

2. Schlauch und Teleskoprohr

- Stecken Sie das Schlauchende in den Staubsauger (schnappt ein). Durch Zusammendrücken der zwei seitlichen Verriegelungstasten kann der Schlauch wieder gelöst werden.
 - Stecken Sie das Teleskoprohr in die Bodendüse. Drücken Sie fest, bis die Entriegelungstaste einschnappt. Drücken Sie zum Lösen der Bodendüse die Entriegelungstaste.
 - Stecken Sie alternativ die Textil- oder Fugendüse auf (Zubehörfach).
 - Stecken Sie das Griffteil des Schlauches in das Teleskoprohr.
 - Die Rohrlänge kann verändert werden: Schieben Sie den Ring auf dem Teleskoprohr Richtung Düse, so kann das Rohr auseinander gezogen oder zusammengeschoben werden.
- Tipp: Stellen Sie die Länge so ein, dass Sie für ein ermüdungsfreies Staubsaugen aufrecht stehen können (= «gerader Rücken»).

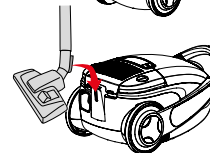
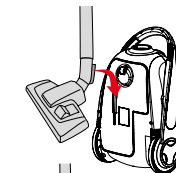
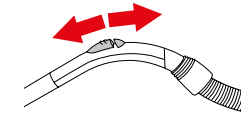
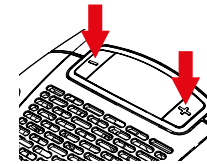
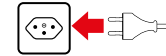
**3. Gerät Ein-/Ausschalten**

- Netzkabel auf gewünschte Länge abwickeln. Ziehen Sie das Kabel nicht über den Endanschlag (gelbe Markierung), um Beschädigungen am Kabel und der Aufrollvorrichtung zu vermeiden.
- Schliessen Sie das Gerät am Stromnetz an (230 V).
- Starten Sie den Motor durch Drücken des Ein-/Ausschalters.
- Drücken Sie nach dem Saugen wieder den Ein-/Ausschalter, um das Gerät auszuschalten und ziehen Sie den Netzstecker.

4. Anwendung

- Stellen Sie die gewünschte Saugkraft durch wiederholtes Drücken der Tasten «+»/«-». Die eingestellte Saugkraft wird mit Symbolen angezeigt:



Minimale Saugleistung für Polstermöbel, Kissen



Kleine Teppiche, Vorleger, Läufer



Mittlere Saugleistung



Teppiche



Maximale Saugleistung für Hartböden

- Auf dem Handgriff befindet sich ein Schieber: Wird dieser nach hinten geschoben, reduziert sich die Saugleistung. Durch Schieben nach vorne wird die Saugkraft wieder erhöht.

Hinweise

- Staubbeutel können nicht wiederverwendet werden, da deren Poren durch den Gebrauch verstopft sind. Leistungsreduzierung/Überhitzung.
- Setzen Sie nur Original-HEPA-Filter ein (H13-HEPA-Filter, erhältlich beim MIGROS-Kundendienstschalter).
- Reinigen/Ersetzen Sie den Motorschutzfilter regelmässig (siehe Seite 10)
- ACHTUNG: Verwenden Sie das Gerät niemals ohne Staubbeutel, da sonst Geräteschäden auftreten. Motordefektgefahr!
- ACHTUNG: Feuchte Beutel reißen. Motordefektgefahr!

5. Parkstellungen

- Sie können bei kurzen Pausen die Bodendüse in eine der beiden Parkvorrichtungen einführen.
- Ziehen Sie den Netzstecker bei längeren Unterbrechungen und lassen Sie das Kabel einrollen.

6. Nach dem Staubsaugen

- Schalten Sie das Gerät aus und ziehen Sie den Netzstecker.
- Halten Sie den Netzstecker fest und rollen Sie durch wiederholtes Antippen der Kabelaufrolltaste das Kabel komplett auf.
- Führen Sie das Teleskoprohr mit der Bodendüse in eine Parkstellung und achten Sie darauf, dass der Schlauch nicht geknickt ist.

7. Filter reinigen/ersetzen

- Der Staubsauger ist mit zwei Filtern ausgestattet, die in regelmäßigen Abständen ersetzt werden müssen.
- Grössere Mengen eingesaugten Feinstaubes oder Tierhaare können die Filter verstopfen und eine häufigere und gründlichere Reinigung der Filter bzw. einen häufigeren Filterwechsel erfordern.

Motorschutzfilter: Schützt den Motor bei Beschädigung des Staubbeutels. Verwenden Sie den Staubsauger darum nie ohne Motorschutzfilter.

- Ziehen Sie den Netzstecker.
- Öffnen Sie den Deckel für das Staubbeutelfach.
- Entnehmen Sie den Staubbeutel.
- Drücken Sie auf den Griff der **1** Filterhalterung, schwenken Sie dann die Halterung nach vorne und **2** ziehen sie ab.
- Lösen Sie den weissen Filter aus der Halterung und klopfen ihn über einem Abfalleimer aus (nicht mit Wasser oder Reinigungsmittel reinigen).
- Wechseln Sie bei starker Verschmutzung den Filter aus.
- Der Motorschutzfilter (wird mit Staubbeutel MI 26 / Art.-Nr. 7171.633 mitgeliefert) muss spätestens nach fünf Staubbeutelwechsel oder alle 6 Monate ersetzt werden, da sonst das Gerät Schaden nimmt.

HEPA H13-Filter: Der hocheffiziente HEPA-Filter hält auch kleinste Staubpartikel zurück und erfreut so den Allergiker. Er lässt sich einfach mit Wasser reinigen und wieder verwenden. Reinigen Sie den HEPA-Filter mindestens zweimal jährlich oder wechseln Sie ihn bei zu starker Verschmutzung aus (H13-HEPA-Filter; erhältlich beim MIGROS-Kundendienstschalter).

- Öffnen Sie die Abdeckung auf der Rückseite des Staubsaugers. Ziehen Sie dazu die beiden Laschen (unter den «FILTER»-Markierungen) nach oben, bis sie aushängen. Schwenken Sie die Abdeckung nach oben weg.
- Halten Sie den Filter an der Lasche fest und entnehmen Sie ihn.
- Spülen Sie die Innenseite (= schmutzige Seite) unter schwach fließendem Wasserstrahl ab.
- Klopfen Sie den nassen Filter aus und wiederholen Sie bei starker Verschmutzung den Vorgang.
- Lassen Sie den Filter während 24 Stunden an der Luft trocknen. Stellen Sie sicher, dass er vor dem Einsetzen wieder vollkommen trocken ist (Gitterseite nach vorne).
- Setzen Sie den Filter wieder in der umgekehrten Reihenfolge ein.

Hinweise

- Berühren Sie den Filter nicht mit den Händen oder mit Gegenständen und verwenden Sie keine Reinigungsmittel. Reinigen Sie den Filter nicht mechanisch mit Bürste etc., da er sonst beschädigt wird
- Einige Partikel können am Filter zurückbleiben und lassen diesen verschmutzt aussehen. Der HEPA-Filter erreicht trotzdem wieder die volle Leistung.
- Trocknen Sie den Filter nicht direkt an der Sonne oder mit einem Haartrockner, da er sonst beschädigt wird

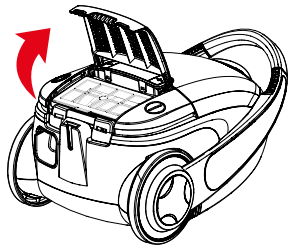
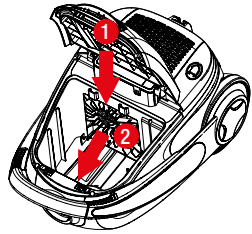

24 h

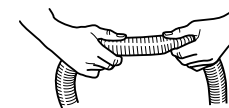
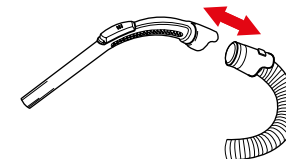
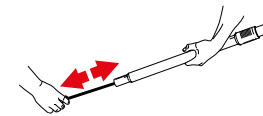
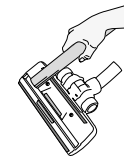
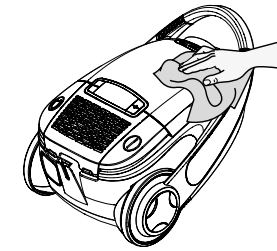

Grundgerät

- Ziehen Sie vor jeder Reinigung des Gerätes den Netzstecker.
- ACHTUNG: Tauchen Sie die Motoreinheit niemals ins Wasser oder reinigen Sie diese nicht unter fließendem Wasser.
- Verwenden Sie keine scheuernden Reinigungs- oder Reinigungshilfsmittel. Nur mit feuchtem Tuch reinigen und danach trocknen lassen.

Zubehör

- Saugen Sie Fusseln an der Bodendüse mit der Fugendüse ab.
- Reinigen Sie bei verstopftem Schlauch oder Teleskoprohr mit dem Reinigungsband. Knicken Sie den Schlauch nicht. Verwenden Sie keine scharfen Gegenstände.
- Zum Reinigen des Schlauches können Sie bei Bedarf den Schlauch-Handgriff abnehmen.
- Sie können eine Blockierung im Schlauch durch «Massieren» des Schlauches beseitigen. Gehen Sie dabei jedoch vorsichtig vor, falls die Blockierung im Schlauch durch Glas oder Nadeln verursacht wurde.



- ACHTUNG: Schalten Sie bei Nichtgebrauch das Gerät aus und ziehen Sie den Netzstecker.
- Bewahren Sie den Staubsauger an einem trockenen und für Kinder unzugänglichen Ort auf.

Störungen



- ACHTUNG: Reparaturen am Gerät dürfen nur durch den MIGROS-Service durchgeführt werden. Durch nicht fachgerechte Reparaturen können Gefahren für den Benutzer entstehen.
- Bei unfachgerechten Reparaturen kann keine Haftung für eventuelle Schäden übernommen werden. In diesem Fall erlischt auch der Garantieanspruch.
- Machen Sie ausgediente Geräte sofort unbrauchbar. Ziehen Sie den Netzstecker und durchtrennen Sie das Netzkabel.

Entsorgung



Dieses Produkt darf nicht mit Ihrem anderen Hausmüll entsorgt werden. Als Konsumentin und Konsument sind Sie dazu verpflichtet, alle Elektro- und Elektronikaltgeräte für die fachgerechte Entsorgung dieses gefährlichen Abfalls zurückzugeben. Händler, Hersteller und Importeure wiederum sind verpflichtet, ausgediente Elektro- und Elektronikaltgeräte, die sie im Sortiment führen, kostenlos zurückzunehmen. Das Sammeln und Wiederverwerten von Elektro- und Elektronikaltgeräten schont die natürlichen Ressourcen. Ausserdem werden Gesundheit und Umwelt durch das Recycling von Elektro- und Elektronikaltgeräten geschützt. Weitere Informationen über Sammelstellen sowie die Entsorgung und Wiederverwertung von Elektro- und Elektronikaltgeräten erfahren Sie beim Bundesamt für Umwelt (BAFU), bei Ihrem örtlichen Entsorger, dem Fachhändler, wo Sie dieses Gerät gekauft haben, oder beim Hersteller des Geräts.



Staubsaugertyp	Universalstaubsauger	
Nennspannung	220–240V 50/60 Hz	
Nennleistung	nom. 700 Watt, max. 750 Watt	
Masse	Grundgerät ohne Schlauch	ca. 470 × 300 × 230 mm (L × B × H)
	Länge Netzkabel	ca. 8 m
	Aktionsradius	ca. 11,60 m
Gewicht	Grundgerät	ca. 6,5 kg
Materialien	Gehäuse	Kunststoff
Saugkraftregelung	elektronisch mit LED-Anzeige	
Staubbeutel-Nutzhalt	4 Liter	
Staubbeutel-Füllanzeige	elektronisch	
Funkentstört	Nach EU-Norm	
Zulassung	CE	
M-Garantie	2 Jahre	
Zubehör (im Preis inbegriffen)	Schlauch mit Handgriff, Teleskoprohr, Bodendüse, Fugen- und Textildüse, Hartbodendüse und 2 Staubbeutel (1× eingesetzt, 1× Reserve)	

Zubehör (optional)

Ersatz-Staubbeutel	(4 Stück, inkl. 1 Ersatz-Motorschutzfilter)	MI 26 Art.-Nr. 7171.633
Ersatz-HEPA H13	Erhältlich beim MIGROS-Kundendienstschalter; Art.-Nr. 900005350	

Im Interesse der technischen Weiterentwicklung sind Konstruktions- oder Ausführungsänderungen am Gerät vorbehalten.

Produktdaten

Warenzeichen des Lieferanten	Mio Star V-Cleaner 760-HD
Modellnummer des Produkts	717166000000

Eigenschaft	Technische Daten	Klasse
Jährlicher Energieverbrauch (kWh/Jahr)	26,9 kWh/a	A
Leistungsaufnahme (W)	750 W	–
Staubaufnahme auf Teppichen (dpuc)	0,804	D
Staubaufnahme auf harten Böden mit Ritze (dpuhf)	1,139	A
Staubemission (%)	0,00%	A
Schallleistungspegel (db(A))	73 dB(A)	–

Ökodesign-Messmethode: EN 60312-1

Ökodesign-Berechnungsmethode: Verordnung (EU) Nr. 666/2013 der Europäischen Kommission

Staubsaugerkategorie: Staubsauger für allgemeine Zwecke (für harte Böden & Teppiche geeignet).

Das Produkt entspricht den Bestimmungen der nachfolgenden Richtlinien. Die Konformität wird durch Übereinstimmung der aufgeführten Normen gewährleistet.

2006/95/EG (bis 19. April 2016) und 2014/35/EU (ab 20. April 2016)
Niederspannungsrichtlinie (LVD)

2004/108/EG (bis 19. April 2016) und 2014/30/EU (ab 20. April 2016)
Elektromagnetische Verträglichkeit (EMC)

2011/65/EU

Beschränkung (der Verwendung bestimmter) gefährlicher Stoffe in Elektro- und Elektronikgeräten (RoHS)

(EU) Nr. 665/2013

Energieverbrauchskennzeichnung von Staubsaugern

(EU) Nr. 666/2013

Anforderungen an die umweltgerechte Gestaltung von Staubsaugern

LVD EN 60335-1
EN 60335-2-2
EN 62233

EMC EN 55014-1
EN 55014-2
EN 61000-3-2
EN 61000-3-3

Vertrieb/Distribution/Distribuzione:
Migros-Genossenschafts-Bund, CH-8031 Zürich

 M-INFOLINE **MIGROS**
CH-0800 84 0848
www.migros.ch 7171.660

Version 1/03.2016

Félicitations

Avec cet appareil, vous venez d'acquérir un produit de qualité, qui a été fabriqué avec le plus grand soin. Moyennant des soins appropriés, il vous gratifiera de ses services durant de longues années.

Avant la première mise en marche de l'appareil, veuillez lire attentivement les instructions en annexe et respecter à la lettre les consignes de sécurité. Les personnes n'ayant pas lu le mode d'emploi ne doivent pas utiliser cet appareil.

Sommaire

	Page
Consignes de sécurité	16
Toutes les informations en un coup d'œil	18–20
Remarques concernant ce manuel	21
Mise en service	21
– Avant la première mise en service	21
– Mise en place / remplacement du sac à poussière	22
– Flexible et tube télescopique	22
– Marche / arrêt de l'appareil	23
– Utilisation	23
– Positions de rangement	23
– Après l'utilisation	23
– Nettoyage / remplacement du filtre	24
Entretien et nettoyage	25
Rangement et entretien	26
Pannes	26
Élimination	26
Données techniques	27
Données du produit	27
Conformité	28



Nous sommes très sensibles à la sécurité dans le développement et la fabrication de biens de consommation, mais il est également important que vous fassiez attention lors de leur utilisation. Veuillez trouver ci-après les mesures de sécurité à observer lors de l'utilisation d'un appareil électrique.

Consignes de sécurité pour votre aspirateur-traîneau – V-Cleaner 760 HD

ATTENTION:

- Ne touchez jamais d'éléments sous tension. Risque d'électrocution!
- N'aspirez jamais de liquides, d'objets humides, incandescents, coupants ou pointus. Risque de dommages à l'appareil!
- N'utilisez jamais l'appareil sans sac et/ou sans filtre.
- N'utilisez jamais l'aspirateur-traîneau à proximité de gaz inflammables.
- Ne couvrez jamais les événements de passage de l'air.

Lisez attentivement les consignes de sécurité et de fonctionnement suivantes et conservez ce manuel à proximité pour vous y référer ultérieurement. Si vous donnez l'appareil à une tierce personne, veuillez fournir également le présent mode d'emploi.

- Les personnes, y compris les enfants, qui ne sont pas en mesure d'utiliser cet appareil de façon sûre, en raison de leurs aptitudes physiques, sensorielles ou mentales, ou en raison de leur manque d'expérience ou de connaissances, ne doivent pas l'utiliser sans la surveillance ou sans les instructions d'une personne responsable.
- ATTENTION: Ne plongez jamais l'appareil ou le câble dans l'eau ou tout autre liquide. Risque d'électrocution!
- Faites en sorte que les enfants ne puissent pas jouer avec l'appareil. Rangez-le hors de leur portée. Les enfants ne sont pas en mesure d'identifier les risques liés aux appareils électriques.
- ATTENTION: Ne touchez jamais d'éléments sous tension! Risque d'électrocution!
- Branchez l'appareil uniquement à une prise munie d'une mise à terre (230V~50Hz) équipée d'un fusible de 10 A.
 - La prise de courant doit avoir été installée par un personnel technique qualifié.
- Mettez l'appareil à l'arrêt avant de débrancher la fiche électrique.
- Débranchez la fiche électrique de l'appareil dans les cas suivants:
 - Avant de déplacer l'appareil
 - Avant de raccorder le flexible
 - En cas de pannes pendant l'utilisation de l'appareil
 - Après une interruption de courant
 - Après chaque utilisation
 - Avant chaque nettoyage
- ATTENTION: faites en sorte de ne pas laisser pendre le câble d'alimentation sur un coin ou une bordure du plan de travail et évitez de le coincer. Ne posez ou ne suspendez pas le câble sur des objets chauds. Protégez-le de l'huile.
- Vérifiez régulièrement que le câble d'alimentation n'est pas endommagé. Pour éviter tout risque, un câble endommagé ne peut être remplacé que par le MIGROS-Service.
- Ne touchez pas le câble d'alimentation / la fiche électrique et l'appareil avec les mains humides ou mouillées. Tirez toujours sur la fiche électrique et non sur le câble. Au moment d'enrouler le câble, tenez toujours la fiche solidement (la prise ne doit pas être pincée).
- ATTENTION: ne portez ou ne tirez jamais l'appareil à l'aide du câble électrique.

- Nous recommandons de brancher l'appareil à un disjoncteur de protection FI. En cas de doute, adressez-vous à un spécialiste.
- N'utilisez pas l'appareil dans les cas suivants:
 - En cas de panne
 - Si le câble d'alimentation est endommagé
 - Si l'appareil est tombé ou qu'il est endommagé.
 Dans de tels cas, faites vérifier et réparer immédiatement l'appareil par le MIGROS-Service.
- L'appareil est uniquement destiné à un usage domestique. Tout changement technique et toute utilisation abusive sont strictement interdits en raison des risques y afférents.
- Il ne doit être utilisé que sous surveillance.
- ATTENTION: n'aspirez jamais de liquides, d'objets humides, incandescents, coupants ou pointus (p. ex. eau, débris de verre, aiguilles, mégots de cigarette). Risque de dommages à l'appareil!
- N'aspirez jamais de poussière de toner d'imprimantes ou de photocopieurs laser ni de poussière de béton ou de chantier.
- N'approchez pas le flexible ou le suceur à proximité des yeux, des oreilles, des cheveux, de vêtements en vrac, des mains, des doigts ou d'autres parties du corps.
- N'utilisez jamais l'aspirateur-traîneau à proximité de gaz inflammables.
- N'utilisez pas cet appareil à l'extérieur.
- N'utilisez pas l'appareil les mains mouillées.
- Ne couvrez jamais les événements de passage de l'air.
- Faites preuve de prudence en nettoyant les marches d'un escalier!
- N'utilisez jamais l'appareil sans sac et/ou sans filtre.
- N'utilisez jamais d'objets coupants ou abrasifs, ni de produits chimiques pour nettoyer l'appareil.
- Il est strictement interdit de forcer le boîtier et d'ouvrir le boîtier de l'appareil de base à l'aide d'objets, quels qu'ils soient.
- Utilisez uniquement des pièces détachées originales. Le fabricant décline toute responsabilité en cas de réparation non conforme.

Démarrage rapide

1. Vérifiez que la tension du réseau (230 V) correspond bien à la tension de l'appareil.
 2. Débranchez l'appareil.
 3. Mettez le sac à poussière en place.
 4. Raccordez le flexible.
 5. Tirez le câble d'alimentation jusqu'à la longueur souhaitée.
 6. Appuyez sur l'interrupteur pour mettre le moteur en marche/à l'arrêt.
 7. Après le passage de l'aspirateur, débranchez l'appareil.
 8. Tenez solidement la fiche pendant que vous enroulez le câble.
- ATTENTION: N'utilisez jamais l'aspirateur sans sac à poussière!**

Régulateur de la puissance d'aspiration «+»/«-»
affichage symbolisé et indicateur sac plein

Compartiment à accessoires (au-dessus),
Logement du sac à poussière (au-dessous)

Touche d'ouverture
du logement du sac à poussière

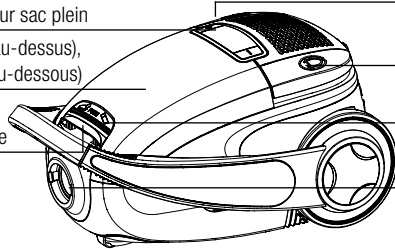

Interrupteur marche/arrêt

Touche pour enroulement
automatique du câble d'alimentation

Touche d'ouverture «PUSH»
pour le compartiment à accessoires

Raccord de flexible avec
touches de déverrouillage

Fixation du couvercle du
logement du filtre HEPA

Câble d'alimentation / fiche

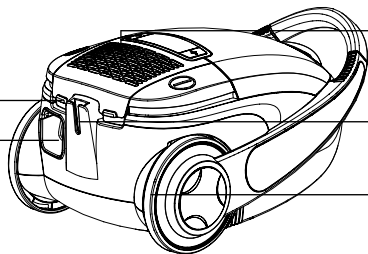

Ouverture de sortie
de l'air avec filtre HEPA

Position de rangement du suceur sols

Roulettes de transport caoutchoutées

Roulette de guidage

Position de rangement pour suceur
sols au-dessous

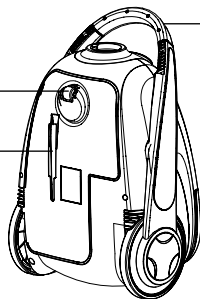

Poignée de transport

Poignée caoutchoutée

Réglage aspiration

Flexible

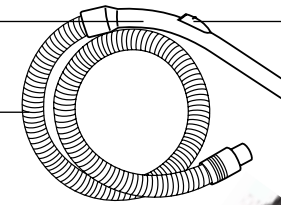

Tube télescopique

Anneau pour réglage de la longueur

Suceur sols durs



Suceur sols

Pédale sols durs ou tapis

Suceur textile

Touche d'ouverture «PUSH»
pour le compartiment à accessoires

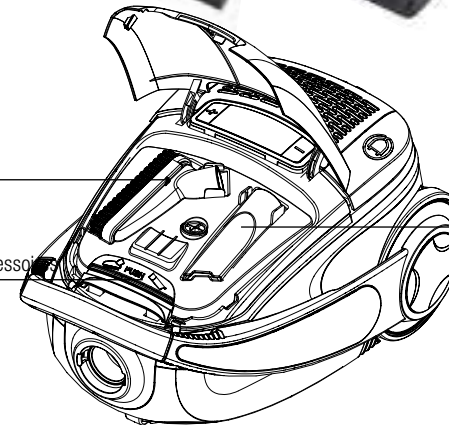

Suceur plat

Sac à poussière

Support pour sac à poussière

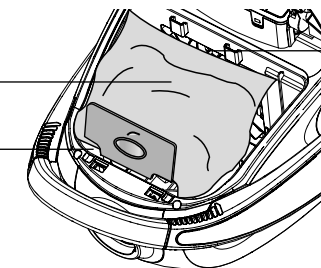

Filtre moteur

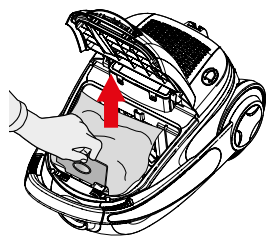

Mise en place/retrait du sac à poussière

- Un sac à poussière est normalement déjà monté en usine.
- Retirez la fiche.
 - Appuyez sur la touche d'ouverture, basculer le couvercle jusqu'à ce qu'il s'enclenche.
 - Retirez le sac à poussière en tirant sur la partie cartonnée.
 - Poussez la partie cartonnée du nouveau sac à poussière dans le cadre de support et refermez le couvercle (déclit). Ne forcez jamais.

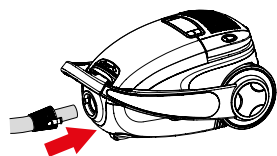

Mise en place du le flexible/du tube télescopique

- Introduisez l'embout du flexible dans l'aspirateur (jusqu'au déclic). En appuyant sur les deux touches latérales en même temps, on libère le flexible.
- Insérez le tube télescopique dans le suceur sols.
- Introduisez le tube poignée du flexible dans le tube télescopique.
- La longueur du flexible peut être réglée: poussez l'anneau sur le tube télescopique vers le suceur, cela permet de raccourcir ou de rallonger le tube à volonté.

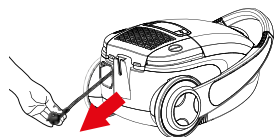

Câble d'alimentation

- Déroulez le câble d'alimentation à la longueur souhaitée.
- Branchez la fiche électrique.
- Longueur du câble d'alimentation: env. 8 m

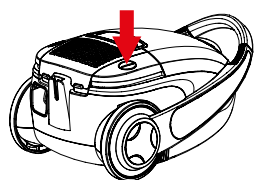

Mise en marche/arrêt

- Appuyez sur l'interrupteur pour mettre le moteur en marche.
- La puissance d'aspiration peut être réglée en appuyant de façon répétée sur les touches «+»/«-». L'afficheur LED indique la puissance d'aspiration à l'aide de symboles.
- Appuyez sur l'interrupteur pour éteindre le moteur.



Le présent mode d'emploi ne peut couvrir toutes les applications possibles et imaginables. Pour de plus amples informations ou en cas de problèmes ne figurant pas dans ce mode d'emploi ou n'étant pas suffisamment explicites, veuillez vous adresser à la M-Infoline (numéro de téléphone au verso de ce mode d'emploi).

Conservez précieusement ce mode d'emploi et donnez-le, le cas échéant, à son prochain utilisateur.

Mise en service



Avant la première mise en service

ATTENTION: notez que l'utilisation abusive et inappropriée de l'électricité peut s'avérer dangereuse. Veuillez lire attentivement les consignes de sécurité à cet effet (page 16), ainsi que les mesures de précaution suivantes:

- Utilisez l'appareil uniquement dans des endroits secs et sous surveillance.
- Assurez-vous que l'appareil n'est pas utilisé par des enfants.
- N'aspirez aucun liquide tel que l'eau ou autre.
- N'aspirez pas d'objets pointus, coupants, brûlants ou incandescents (tels que des débris de verre, des aiguilles, des mégots de cigarette, des cendres incandescentes).
- Remplacez le sac à poussière plein et ne le réutilisez plus.
- N'aspirez jamais la poussière de toner d'une imprimante ou d'un photocopieur laser nide poussière très fine (ciment, plâtre, cendre, béton, poussière de chantier, etc.).
- N'utilisez jamais l'appareil sans son sac à poussière ou son filtre moteur.
- Nettoyez l'appareil uniquement après avoir retiré la fiche et enlevé le récipient de travail.



Utilisation

Cet appareil permet de passer l'aspirateur facilement, sans efforts. Grâce au filtre HEPA très efficace et lavable, même les plus fines particules sont retenues dans l'appareil, ce qui garantit une atmosphère saine et sans poussière dans la maison, pour le plus grand bonheur des personnes allergiques. L'appareil est uniquement destiné à un usage domestique.

Les accessoires suivants peuvent être placés sur le tube télescopique:

Suceur sols: le suceur sols est utilisé la plupart du temps. Ce suceur dispose d'une brosse incorporée pour sols durs et d'une surface lisse pour les tapis. Faites sortir ou rentrer la brosse au moyen de la pédale, placée sur le dessus du suceur.

Suceur sols durs: le suceur pour sols durs large est parfaitement adapté au nettoyage de parquets et autres sols durs.

Compartment à accessoires: le compartiment à accessoires accueille les suceurs textile et le suceur plat. Ouvrez le couvercle via la touche d'ouverture argentée «PUSH» (poussez vers le bas).

Les accessoires suivants peuvent être directement placés sur la poignée du flexible:

Suceur textile: il s'utilise pour les fauteuils, les coussins, les rideaux, etc. Il se range dans le compartiment à accessoires.

Suceur plat: il s'utilise dans les endroits peu accessibles, tels que les coins, les fentes, les radiateurs, etc. Il se range dans le compartiment à accessoires.

**Important!**

- L'appareil est uniquement destiné à un usage domestique.
- ATTENTION: n'utilisez jamais l'appareil sans sac à poussière. Risque de dommages à l'appareil!
 - N'utilisez que des sacs à poussière d'origine (MI 26/n° d'art. 7171.633)
 - Utilisez l'appareil uniquement dans des endroits secs.
 - Vérifiez à intervalles réguliers que le câble d'alimentation n'est pas endommagé. Faites immédiatement remplacer un câble défectueux par le MIGROS-Service.

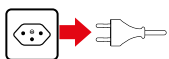
**1. Mise en place / remplacement du sac à poussière**

Normalement, le sac à poussière est déjà mis en place à la sortie d'usine. Vérifiez que celui-ci est mis correctement. L'indicateur signale quand le sac à poussière doit être remplacé. Si le sac à poussière est plein, l'indicateur LED devient rouge.

- Retirez la fiche.
- Relevez la touche d'ouverture argentée pour ouvrir le couvercle jusqu'au déclic.
- Le sac à poussière est retenu dans son logement à l'aide d'un support en plastique.
- Basculez le cadre support blanc avec la partie cartonnée vers l'arrière. Saisissez fermement le sac à poussière plein par le carton et tirez-le vers le haut pour l'extraire.
- Jetez-le dans les ordures ménagères.
- Enfoncez jusqu'au fond la partie cartonnée dans le cadre support bleu (flèche vers le bas).
- Basculez le cadre avec la partie cartonnée vers l'avant jusqu'à ce qu'il s'encastre.
- Veillez à ce que le sac à poussière pende bien à l'intérieur du logement et qu'il ne repose pas sur le joint en caoutchouc.
- Refermez le couvercle (jusqu'au déclic). Le couvercle ne peut pas se fermer si le sac à poussière n'a pas été mis en place correctement. Ne forcez pas.

Remarque

Les sacs de remplacement «MI 26» (n° d'art. 7171.633) n'ont pas de flèche repère (le sac fourni avec l'aspirateur a une flèche repère orientée vers le bas).

2. Flexible et tube télescopique

- Introduisez l'embout du flexible dans l'aspirateur (jusqu'au déclic). En appuyant sur les deux touches de déverrouillage latérales en même temps, on libère le flexible.
- Enfilez le tube télescopique dans le suceur sols. Appuyez bien jusqu'au déclic de la touche de déverrouillage. Pour libérer le suceur sols, appuyez sur la touche de déverrouillage.
- Insérez le suceur textile ou le suceur plat (compartiment à accessoires).
- Introduisez le tube poignée du flexible dans le tube télescopique.
- La longueur du tube télescopique peut être réglée: poussez l'anneau sur le tube télescopique vers le suceur, cela permet de raccourcir ou de rallonger le tube à volonté.

Recommandation: réglez la longueur du tube de façon à toujours utiliser l'aspirateur dans une position correcte (= «dos droit»).

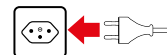
**3. Marche / arrêt de l'appareil**

- Déroulez le câble d'alimentation à la longueur souhaitée. Ne tirez pas le câble au-delà de la retenue finale (= marque jaune), car cela pourrait endommager le câble ou le dispositif d'enroulement.
- Branchez l'appareil (230V).
- Mettez le moteur en marche en appuyant sur l'interrupteur.
- Après avoir passé l'aspirateur, appuyez une nouvelle fois sur l'interrupteur pour éteindre l'appareil et retirez la fiche électrique de la prise de courant.

4. Utilisation

- Réglez la puissance d'aspiration souhaitée en appuyant de façon répétée sur les touches «←»/«→». L'affichage LED indique la puissance réglée avec des symboles:



Puissance d'aspiration moins forte pour fauteuils, canapés, coussins



petits tapis, descentes de lit, tapis d'escalier



Puissance d'aspiration moyenne



Tapis



Puissance d'aspiration plus forte pour sols durs

- En poussant sur le curseur qui se trouve sur la poignée du tube: vers l'arrière, on réduit la puissance d'aspiration; vers l'avant, on augmente la puissance d'aspiration.

Remarques

- N'utilisez jamais de sacs à poussière ayant déjà servi car leurs pores sont obstrués. Réduction de l'efficacité / risque de surchauffe.
- N'utilisez que des filtres HEPA d'origine (filtre HEPA H13, disponible auprès du service clientèle MIGROS).
- Pour protéger le moteur de l'aspirateur, nettoyez/remplacez régulièrement le filtre moteur (voir page 24).
- ATTENTION: n'utilisez jamais l'aspirateur sans sac à poussière, vous risquez de causer des dommages à votre appareil. Risque de pannes du moteur!
- ATTENTION: les sacs à poussière humides se déchirent. Risque de pannes du moteur!

5. Positions de rangement

- Durant les brèves pauses, vous pouvez ranger le suceur sols dans un des deux supports.
- Si l'interruption est plus longue, débranchez et enroulez le câble.

6. Après l'utilisation

- Eteignez l'appareil et débranchez-le.
- Saisissez la fiche électrique, appuyez plusieurs fois sur la touche d'enroulement du câble jusqu'à son enroulement complet.
- Rangez le tube télescopique avec le suceur sols sur un des deux supports en veillant à ne pas plier le flexible.

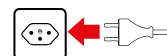
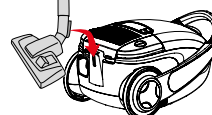
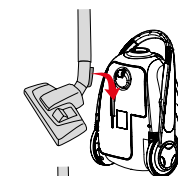
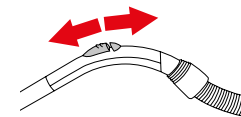
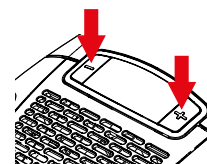

7. Nettoyage / remplacement du filtre

- L'aspirateur est muni de deux filtres qui doivent être remplacés à intervalles réguliers.
- L'aspiration d'une grande quantité de poussières fines ou de poils d'animaux pourrait obstruer les filtres et par conséquent demander un nettoyage plus approfondi ou un changement plus fréquent des filtres.

Filtre moteur: il protège le moteur si le sac à poussière est endommagé, c'est pour cette raison qu'il ne faut jamais utiliser l'aspirateur sans filtre moteur.

- Retirez la fiche électrique.
- Ouvrez le couvercle du logement du sac à poussière.
- Retirez le sac à poussière.
- Appuyez sur la poignée du ① support filtre, puis basculez le support vers l'avant et ② retirez-le.
- Sortez le filtre blanc du support, secouez-le au-dessus de la poubelle (ne le nettoyez pas à l'eau ni avec un détergent).
- Si le filtre est très sale, changez-le.
- Le filtre moteur (fourni avec sac à poussière MI 26/n° d'art. 7171.633) doit être changé au plus tard après 5 changements de sacs à poussière, sinon cela pourrait endommager l'appareil.

Filtre HEPA H13: le filtre HEPA hyper efficace retient même les particules de poussière les plus fines pour le plus grand bonheur des personnes allergiques. Il se lave tout simplement à l'eau et se réutilise. Lavez le filtre HEPA au moins deux fois par an ou changez-le s'il est très sale (filtre HEPA H13; disponible auprès du service clientèle MIGROS).

- Ouvrez le couvercle à l'arrière de l'aspirateur. Tirez sur les deux languettes (sous la marque «FILTER») jusqu'à ce qu'elles se détachent et enlevez le couvercle.
- Tenez le filtre par l'attache et enlevez-le.
- Lavez la partie interne (= partie sale) sous un filet d'eau courante.
- Tapotez le filtre et si celui-ci est très sale recommencez le processus.
- Laissez sécher le filtre à l'air pendant au moins 24 heures. Avant de le remettre, assurez-vous qu'il est bien sec (côté grille devant).
- Remplacez le filtre en procédant à l'inverse.

Recommandations

- Ne touchez pas le filtre avec les mains ou avec un objet, n'utilisez pas de produit détergent. Ne nettoyez pas le filtre en le brossant, car cela l'endommagerait.
- Quelques particules peuvent rester collées au filtre et lui donner un aspect sale. Mais le filtre HEPA récupère malgré cela toute son efficacité.
- Ne séchez pas le filtre en le mettant au soleil ou à l'aide d'un sèche-cheveux, cela l'endommagerait.

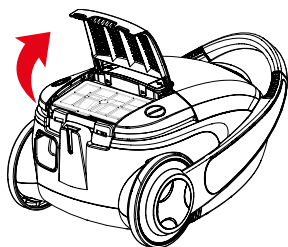
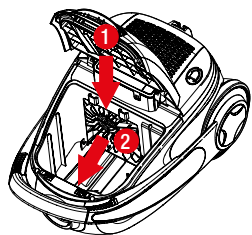

24 h



Appareil de base

- Débranchez systématiquement l'appareil avant le nettoyage.
- ATTENTION: ne plongez jamais le bloc moteur dans l'eau et ne le nettoyez pas sous l'eau courante.
- N'utilisez pas de produits de nettoyage agressifs. Nettoyez l'appareil avec un chiffon humide et laissez-le sécher.

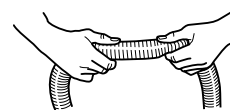
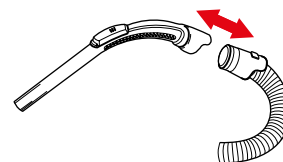
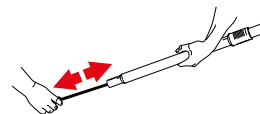
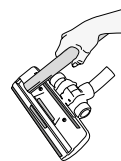
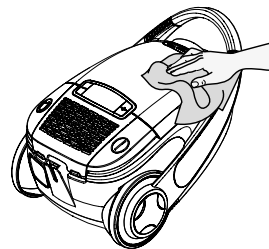

Accessoires

- Aspirez les peluches du suceur sols avec le suceur plat.
- Si le tube ou le flexible est bouché, nettoyez-le avec une baguette. Ne pliez pas le flexible. N'utilisez pas d'objets pointus.
- Pour nettoyer le flexible, vous pouvez en retirer la poignée.
- Si un bouchon se forme dans le flexible, vous pouvez l'éliminer en «massant» le flexible. Faites attention toutefois en cas de présence de verre ou d'aiguilles.



- ATTENTION: éteignez l'appareil si vous ne l'utilisez pas et débranchez-le.
- Rangez l'aspirateur dans un endroit sec, à l'abri de la poussière et hors de la portée des enfants.

Pannes



- ATTENTION: les réparations doivent être exécutées par le MIGROS-Service. Les réparations effectuées de manière impropre peuvent engendrer des risques pour l'utilisateur.
- Le fabricant décline toute responsabilité en cas de réparation non conforme. Le cas échéant, la garantie devient caduque.
- Mettez immédiatement les appareils usés hors d'usage. Débranchez l'appareil et retirez le câble de branchement.

Élimination



Ce produit ne doit pas être éliminé avec les ordures ménagères. En votre qualité de consommateur/trice, vous êtes tenu(e) de rapporter les appareils électriques et électroniques afin que ces déchets dangereux soient éliminés dans les règles de l'art. A leur tour, commerçants, fabricants et importateurs sont chargés de reprendre gratuitement les appareils et équipements faisant partie de leur assortiment. La collecte et le recyclage de tels déchets contribuent non seulement à ménager les ressources naturelles, mais aussi à préserver l'environnement et la santé des individus. Pour plus de détails, consultez le site de l'Office fédéral de l'environnement (OFEV) ou contactez votre déchetterie locale, le magasin où vous avez acheté votre appareil ou le fabricant du produit concerné.



Type d'aspirateur	aspirateur universel	
Tension nominale	220–240V 50/60 Hz	
Puissance nominale	nom. 700 W, max. 750 W	
Dimensions	Appareil de base sans flexible	env. 470 × 300 × 230 mm (L × l × H)
	Longueur du câble d'alimentation	env. 8 m
	Rayon d'action	env. 11,60 m
Poids	Appareil de base	env. 6,5 kg
Matériaux	Boîtier	Matière synthétique
Réglage aspiration	électronique avec affichage LED	
Capacité utile du sac à aspirateur	4 l	
Affichage du niveau de remplissage du sac à poussière	électronique	
Déparasité	Selon norme UE	
Homologation	CE	
M-garantie	2 ans	
Accessoires (inclus dans le prix)	Flexible avec poignée, tube télescopique, suceur plat et suceur textile, suceurs sols durs et 2 sacs à poussière (1x placé, 1x de réserve)	

Accessoires (en option)

Sac de recharge	(4 pièces, 1 filtre moteur de recharge)	MI 26 n° d'art. 7171.633
HEPA de recharge H13		Disponible auprès du service clientèle Migros; n° d'art. 900005350

Au nom et dans l'intérêt du progrès technique, des modifications sont possibles tant au niveau de la construction que de la conception de l'appareil.

Données du produit

Marques du fournisseur	Mio Star V-Cleaner 760-HD
Numéro de modèle du produit	717166000000

Propriété	Données techniques	Classe
Consommation annuelle d'énergie (kWh/an)	26,9 kWh/a	A
Puissance absorbée (W)	750 W	–
Capacité d'aspiration sur tapis (dpuc)	0,804	D
Capacité d'aspiration sur sols durs rainurés (dpuhf)	1,139	A
Emission de poussière (%)	0,00%	D
Niveau sonore (db(A))	73 dB(A)	–

Méthode de mesure écodesign: EN 60312-1

Méthode de calcul écodesign: Règlement (UE) n° 666/2013 de la Commission européenne

Catégorie d'aspirateur: aspirateur à usage commun (adapté aux sols durs et aux tapis)

Ce produit est certifié conforme aux dispositions des directives ci-après. Sa conformité est garantie par le respect des normes énoncées.

2006/95/CE (jusqu'au 19 avril 2016) et 2014/35/UE (à partir du 20 avril 2016)

Directive basse tension (DBT)

2004/108/CE (jusqu'au 19 avril 2016) et 2014/30/UE (à partir du 20 avril 2016)

Compatibilité électromagnétique (CEM)

2011/65/UE

Limitation quant à l'utilisation de certaines substances dangereuses dans les équipements électriques et électroniques (RoHS)

(UE) n° 665/2013 Etiquetage relatif à l'efficacité énergétique des aspirateurs

(UE) n° 666/2013 Exigences d'écoconception applicables aux aspirateurs

DBT EN 60335-1
EN 60335-2-2
EN 62233

CEM EN 55014-1
EN 55014-2
EN 61000-3-2
EN 61000-3-3

Vertrieb/Distribution/Distribuzione:
Migros-Genossenschafts-Bund, CH-8031 Zürich

 M-INFOLINE **MIGROS**
CH-0800 84 0848
www.migros.ch 7171.660

Version 1/03.2016

Congratulazioni

Ha acquistato un prodotto di qualità realizzato con la massima attenzione. Utilizzandolo con la giusta cura, potrà servirsene con soddisfazione per anni.

Prima della prima messa in funzione la preghiamo di leggere attentamente le presenti istruzioni per l'uso e soprattutto di attenersi rigorosamente alle avvertenze di sicurezza. Le persone che non sono a conoscenza del contenuto delle presenti istruzioni non possono utilizzare questo apparecchio.

Indice

	Pagina
Avvertenze di sicurezza	30
Una rapida panoramica	32–34
Indicazioni su queste istruzioni	35
Messa in funzione	35
– Prima della prima messa in funzione	35
– Inserzione e sostituzione del sacchetto raccogli-polvere	36
– Tubo flessibile e tubo telescopico	36
– Accensione e spegnimento dell'apparecchio	37
– Impiego	37
– Dispositivi di sosta	37
– Dopo l'utilizzo	37
– Pulizia e sostituzione dei filtri	38
Cura e pulizia	39
Custodia e manutenzione	40
Guasti	40
Smaltimento	40
Dati tecnici	41
Specifiche del prodotto	41
Conformità	42



Sviluppiamo e produciamo beni di consumo nella piena consapevolezza della rilevanza della sicurezza. È comunque importante che gli apparecchi elettrici vengano utilizzati con la massima cautela. Di seguito vengono specificate le precauzioni che è necessario adottare per l'impiego sicuro di un apparecchio elettrico.

Misure di sicurezza nell'uso dell'aspirapolvere a traino – V-Cleaner 760 HD

ATTENZIONE!

- Non toccare mai le parti sotto tensione. Pericolo di scossa elettrica!
- Non aspirare mai liquidi e oggetti umidi, incandescenti, affilati o appuntiti. Danneggerebbero l'apparecchio!
- Non utilizzare mai l'aspirapolvere senza sacchetto raccogli-polvere e/o senza filtro.
- Non utilizzare l'aspirapolvere a traino nelle vicinanze di gas infiammabili.
- Non coprire mai le aperture per l'entrata e fuoriuscita dell'aria.

Leggere con attenzione le seguenti avvertenze di sicurezza e di funzionamento e conservare le istruzioni d'uso per una successiva consultazione. Consegnare l'apparecchio a terzi solo unitamente alle presenti istruzioni d'uso.

- Le persone, inclusi i bambini, che non sono in grado di utilizzare l'apparecchio in modo sicuro a causa delle loro capacità fisiche, sensoriali o mentali o della loro inesperienza e mancanza di competenza in materia non possono utilizzare l'apparecchio senza la supervisione o le istruzioni di una persona responsabile.
- ATTENZIONE: non immergere mai l'apparecchio e il cavo in acqua o in altri liquidi. Pericolo di scossa elettrica!
- Assicurarsi che i bambini non giochino mai con l'apparecchio. Custodire l'apparecchio in un luogo lontano dalla portata dei bambini. I bambini non sono in grado di riconoscere i pericoli che possono derivare dall'uso di apparecchi elettrici.
- ATTENZIONE: non toccare mai le parti sotto tensione! Pericolo di scossa elettrica!
- L'apparecchio può essere utilizzato solo con una presa con messa a terra (230V~50Hz) con una protezione da 10 A.
 - La presa deve essere stata installata da personale specializzato autorizzato.
- Spegnerne l'apparecchio prima di staccare la spina dalla presa di corrente.
- Staccare tassativamente la spina dalla presa:
 - ogni volta che si sposta l'apparecchio
 - prima di collegare il tubo flessibile
 - in caso di malfunzionamento
 - in caso d'interruzione della corrente
 - dopo ogni impiego
 - prima di pulire l'apparecchio
- ATTENZIONE: non lasciare mai che il cavo di alimentazione penda o si incastri su spigoli o bordi. Non posare o lasciar pendere il cavo di alimentazione su oggetti roventi. Proteggere il cavo di alimentazione dall'olio.
- Verificare regolarmente che il cavo di alimentazione non sia danneggiato. Per evitare pericoli, la sostituzione del cavo di alimentazione danneggiato deve essere eseguita solo dal MIGROS Service.
- Non toccare la spina o il cavo di alimentazione e l'apparecchio con mani umide o bagnate. Per staccare la spina dalla presa di corrente tirare sempre la spina e non il cavo. Avvolgere il cavo tenendo sempre in mano la spina (la spina non deve essere sottoposta a trazione).
- ATTENZIONE: non sollevare o tirare mai l'apparecchio tramite il cavo di alimentazione.

- Si consiglia di collegare l'apparecchio a un interruttore di protezione FI. In caso di dubbio consultare uno specialista.
- Non utilizzare l'apparecchio:
 - in caso di malfunzionamento
 - se il cavo di alimentazione è danneggiato
 - se l'apparecchio è caduto a terra o se è in qualche modo danneggiato.
 In questi casi occorre far controllare e riparare subito l'apparecchio dal MIGROS Service.
- l'apparecchio è destinato esclusivamente all'uso domestico. Sono severamente vietati l'uso improprio e le modifiche tecniche in quanto possono causare seri pericoli!
- l'apparecchio può essere utilizzato solo sotto sorveglianza.
- ATTENZIONE: non aspirare mai liquidi e oggetti bagnati, incandescenti, affilati o appuntiti (per es. acqua, frammenti di vetro, aghi, mozziconi di sigarette ecc.). Danneggerebbero l'apparecchio!
- Non aspirare mai il toner in polvere delle stampanti laser e delle fotocopiatrici o la polvere di cemento e di detriti edili.
- Non avvicinare mai il tubo o la bocchetta agli occhi, alle orecchie, ai capelli, ai vestiti non aderenti, alle mani, alle dita e ad altre parti del corpo.
- Non utilizzare l'aspirapolvere a traino nelle vicinanze di gas infiammabili.
- Non utilizzare l'apparecchio all'aperto.
- Non utilizzare l'apparecchio con le mani bagnate.
- Non coprire mai le aperture per l'entrata e la fuoriuscita dell'aria.
- Fare attenzione pulendo le scale!
- Non utilizzare mai l'aspirapolvere senza sacchetto raccogli-polvere e/o senza filtro.
- Per la pulizia dell'apparecchio non utilizzare mai né oggetti affilati o graffianti né sostanze chimiche caustiche.
- È assolutamente vietato inserire oggetti di qualsiasi genere nell'apparecchio o aprirne la cassa.
- Utilizzare solo pezzi di ricambio originali. Nel caso di riparazioni effettuate da personale non qualificato non viene assunta alcuna responsabilità per eventuali danni.

Avvio rapido

1. Controllare che la tensione di rete (230V) corrisponda alla tensione dell'apparecchio.
 2. Staccare la spina dalla presa.
 3. Inserire il sacchetto raccogli-polvere.
 4. Collegare il tubo flessibile.
 5. Estrarre il cavo nella lunghezza desiderata.
 6. Premere il tasto di accensione (On/Off) per avviare il motore.
 7. Dopo aver passato l'aspirapolvere staccare la spina dalla presa.
 8. Accompagnare il cavo trattenendolo con una mano mentre si avvolge.
- ATTENZIONE: Non utilizzare mai l'apparecchio senza sacchetto raccogli-polvere!**

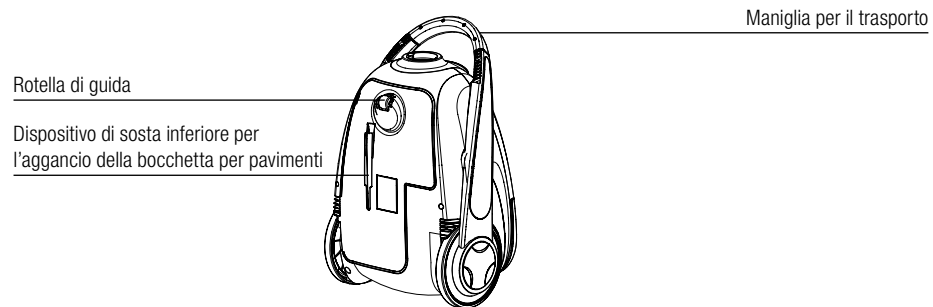
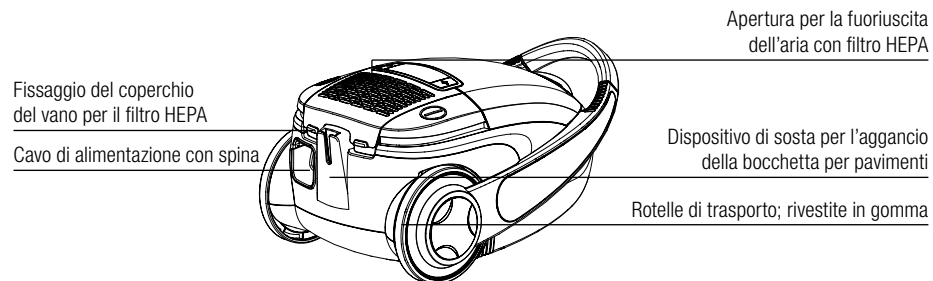
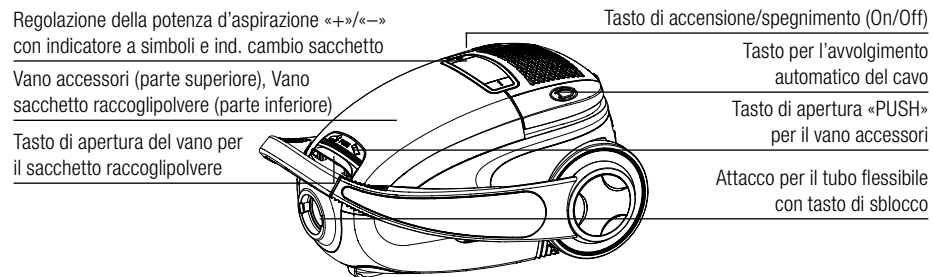

Impugnatura; rivestita di gomma

Regolatore della forza di aspirazione

Tubo flessibile

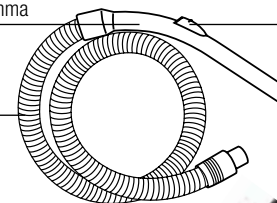

Tubo telescopico

Anello per la regolazione della lunghezza



bocchetta supplementare per pavimenti duri

Bocchetta per pavimenti

Commutatore per pavimenti duri o tappeti

Bocchetta per tessuti

Tasto di apertura «PUSH» per il vano accessori

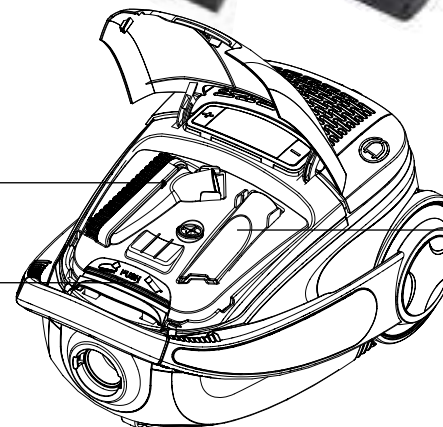

Bocchetta a lancia

Sacchetto raccogli-polvere

Supporto per il sacchetto raccogli-polvere

Filtro del motore

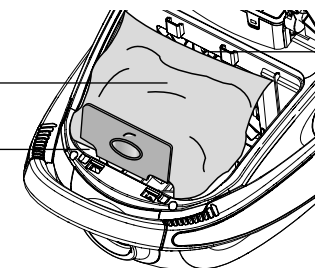

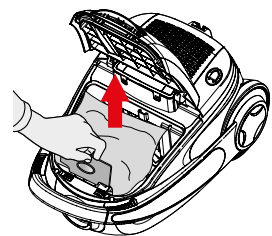

Inserzione e sostituzione del sacchetto raccogli-polvere

L'apparecchio viene fornito normalmente con il sacchetto raccogli-polvere già inserito.

- Staccare la spina dalla presa.
- Premere il tasto di apertura del vano per il sacchetto raccogli-polvere e sollevare il coperchio fino alla battuta d'arresto.
- Togliere il sacchetto raccogli-polvere pieno tirando l'elemento di cartone.
- Inserire l'elemento di cartone del nuovo sacchetto nel supporto bianco e chiudere il coperchio (a incastro). Non fare forza.

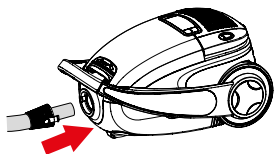

Collegare il tubo flessibile e il tubo telescopico

- Inserire l'estremità del tubo flessibile nell'apertura dell'aspirapolvere fino all'incastro. Premendo sui due tasti laterali si può staccare nuovamente il tubo flessibile.
- Inserire il tubo telescopico nella bocchetta per pavimenti.
- Inserire l'impugnatura del tubo flessibile nel tubo telescopico.
- La lunghezza del tubo telescopico può essere modificata: spingendo l'anello di regolazione del tubo telescopico verso la bocchetta è possibile estrarre il tubo superiore o farlo rientrare in quello inferiore.

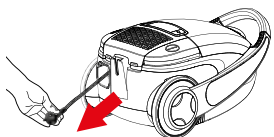

Cavo di alimentazione

- Estrarre il cavo di alimentazione nella lunghezza desiderata.
- Collegare la spina alla presa.
- Il cavo di alimentazione è lungo circa 8 m.

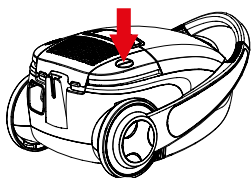

Accensione e spegnimento

- Premere il tasto di accensione (On/Off) per avviare il motore.
- La potenza d'aspirazione può essere regolata premendo ripetutamente i tasti «+»/«-». Sul display a LED compaiono i simboli indicanti la differenza di intensità d'aspirazione.
- Premere il tasto di accensione/spegnimento per spegnere il motore.



Le istruzioni per l'uso non possono prendere in considerazione ogni possibile impiego. Per ulteriori informazioni o in caso di problemi non trattati o non trattati in modo sufficientemente dettagliato nelle nostre istruzioni per l'uso, preghiamo di contattare la M-Infoline (numero di telefono sul retro delle presenti istruzioni).

Conservare accuratamente le presenti istruzioni per l'uso ed eventualmente consegnarle all'utilizzatore successivo.

Messa in funzione



Prima della prima messa in funzione

ATTENZIONE: l'utilizzo inappropriato della corrente elettrica può avere esiti fatali! Leggere pertanto le avvertenze di sicurezza a pagina 30 e le seguenti misure precauzionali:

- Utilizzare l'apparecchio solo in locali asciutti e sotto sorveglianza.
- Fare attenzione che l'apparecchio non sia utilizzato dai bambini.
- Non aspirare nessun liquido come acqua ecc..
- Non aspirare oggetti appuntiti, affilati, in fiamme o incandescenti (come frammenti di vetro, aghi, mozziconi di sigarette, braccia ecc.).
- Sostituire il sacchetto raccogli-polvere pieno e non utilizzarlo più.
- Non aspirare mai il toner in polvere (di stampanti laser o fotocopiatrici) o polveri fini (cemento, gesso, cenere, polvere di detriti edili ecc.).
- Non utilizzare mai l'aspirapolvere senza sacchetto raccogli-polvere e/o senza filtro del motore.
- Pulire l'apparecchio solo dopo aver staccato la spina dalla presa e dopo aver estratto il contenitore di lavoro.

Uso previsto

Con questo aspirapolvere a traino è possibile aspirare la polvere comodamente e senza fatica. Grazie al filtro HEPA ad elevata efficienza e lavabile, l'apparecchio è in grado di trattenere anche le più piccole particelle di polvere. Negli ambienti domestici non vengono diffusi allergeni o polveri sottili. Il filtro permette così di pulire la casa senza alterare la qualità dell'aria. L'apparecchio è destinato esclusivamente all'uso domestico.

I seguenti accessori possono essere utilizzati, innestandoli sul tubo telescopico:
Bocchetta standard per pavimenti: con la bocchetta per pavimenti si può svolgere la maggior parte dei lavori. La bocchetta ha una spazzola incorporata per i pavimenti duri e un lato inferiore liscio per i tappeti. La spazzola viene abbassata o sollevata tramite il commutatore che si trova sul lato superiore della bocchetta e che si aziona con il piede.

Bocchetta per pavimenti duri: la larga bocchetta è particolarmente adatta per aspirare la polvere dai parquet e dai pavimenti duri.

Vano porta accessori: nel vano porta accessori si conservano la bocchetta per tessuti e la bocchetta a lancia. Il coperchio del vano si apre spingendo verso il basso il tasto «PUSH» color argento.

I seguenti accessori possono essere utilizzati, inserendoli direttamente sull'impugnatura del tubo flessibile:

Bocchetta per tessuti: può essere usata per pulire divani, poltrone, cuscini, tende ecc. Si conserva nel vano porta accessori.

Bocchetta a lancia: è adatta per rimuovere la polvere dai punti difficilmente accessibili come gli angoli, le fessure, i caloriferi ecc.. Si conserva nel vano porta accessori.



**Importante!**

- L'apparecchio è destinato esclusivamente all'uso domestico.
- ATTENZIONE! Non utilizzare mai l'apparecchio senza sacchetto raccogli-polvere. Danneggerebbe l'apparecchio!
 - Utilizzare solo sacchetti raccogli-polvere originali (MI 26/Art. n. 7171.633)
 - Utilizzare l'apparecchio solo in locali asciutti.
 - Controllare di tanto in tanto che il cavo di alimentazione non sia danneggiato. Se il cavo è danneggiato, farlo sostituire immediatamente dal MIGROS-Service.

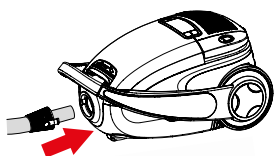
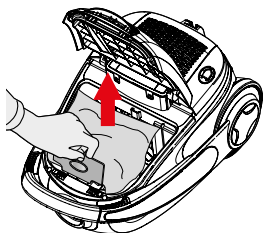
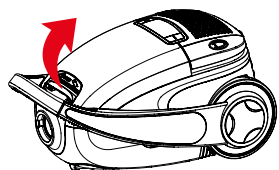
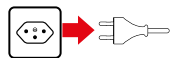
**1. Inserzione e sostituzione del sacchetto raccogli-polvere**

L'apparecchio viene fornito normalmente con il sacchetto raccogli-polvere già inserito. Verificare che il sacchetto sia inserito correttamente. L'indicatore mostra quando il sacchetto raccogli-polvere deve essere sostituito. Quando il sacchetto è pieno l'indicatore LED diventa rosso.

- Staccare la spina dalla presa.
- Spingere verso l'alto il tasto di apertura color argento e sollevare il coperchio fino alla battuta d'arresto.
- Il sacchetto raccogli-polvere è fissato all'interno del vano tramite un supporto in plastica.
- Ruotare all'indietro il supporto bianco in cui è inserito l'elemento di cartone. Afferrare l'elemento di cartone e tirarlo verso l'alto facendolo uscire dal supporto. Estrarre quindi dal vano il sacchetto raccogli-polvere pieno.
- Gettare via il sacchetto raccogli-polvere pieno insieme ai rifiuti domestici.
- Spingere l'elemento di cartone del nuovo sacchetto nel supporto bianco fino all'arresto (con la freccia rivolta verso il basso).
- Ruotare in avanti il supporto in cui è inserito l'elemento di cartone fino allo scatto.
- Fare attenzione che il sacchetto raccogli-polvere si trovi interamente all'interno del vano e che non sia appoggiato alla guarnizione di gomma.
- Chiudere il coperchio (a incastro). Non è possibile chiudere il coperchio se il sacchetto raccogli-polvere non è stato inserito correttamente. Non fare forza.

Nota

Sui sacchetti raccogli-polvere di ricambio «MI 26» (Art. n. 7171.633) non è presente alcuna freccia (la freccia disegnata sul sacchetto in dotazione è rivolta verso il basso).

2. Tubo flessibile e tubo telescopico

- Inserire l'estremità del tubo flessibile nell'apertura dell'aspirapolvere fino all'incastro. Facendo pressione sui due tasti laterali si può staccare nuovamente il tubo flessibile.
- Inserire il tubo telescopico nella bocchetta per pavimenti. Spingere a fondo fino allo scatto del tasto di sblocco. Per staccare la bocchetta premere il tasto di sblocco.
- A seconda delle necessità inserire la bocchetta per tessuti o la bocchetta a lancia (vano degli accessori).
- Inserire l'impugnatura del tubo flessibile nel tubo telescopico.
- La lunghezza del tubo telescopico può essere modificata: spingendo l'anello di regolazione del tubo telescopico verso la bocchetta è possibile estrarre il tubo superiore o farlo rientrare in quello inferiore. Consiglio: regolare la lunghezza in modo tale da poter passare l'aspirapolvere comodamente in posizione eretta (cioè con la schiena dritta).

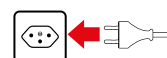
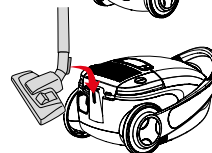
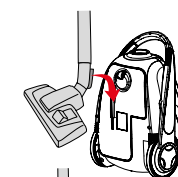
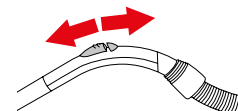
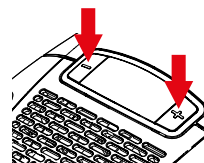
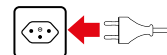
**3. Accensione e spegnimento dell'apparecchio**

- Estrarre il cavo di alimentazione nella lunghezza desiderata. Non tirare il cavo oltre la marcatura gialla per evitare il danneggiamento dello stesso e del dispositivo di avvolgimento.
- Collegare l'apparecchio alla rete elettrica (230V).
- Accendere il motore premendo il tasto On/Off.
- Dopo aver passato l'aspirapolvere spegnere l'apparecchio premendo nuovamente il tasto On/Off e staccare la spina dalla presa.

4. Impiego

- Impostare la potenza di aspirazione desiderata premendo ripetutamente i tasti «+»/«-». La potenza di aspirazione impostata viene indicata con dei simboli:



Potenza di aspirazione minima per divani, poltrone o cuscini



Tappetini, passatoie



Potenza di aspirazione media



Tappeti, moquette



Potenza di aspirazione massima per pavimenti duri

- Sull'impugnatura si trova un cursore. Spinto indietro riduce l'intensità di aspirazione. Spinto in avanti ne aumenta invece l'intensità.

Note

- I sacchetti raccogli-polvere non possono essere riutilizzati, perché l'uso ne ottura i pori, provocando una riduzione delle prestazioni e il surriscaldamento dell'apparecchio.
- Utilizzare solo filtri HEPA originali (i filtri HEPA H13 sono disponibili presso il servizio clienti della MIGROS)
- Pulire e sostituire regolarmente il filtro di protezione del motore (vedi pag. 38).
- ATTENZIONE: non utilizzare mai l'aspirapolvere senza sacchetto raccogli-polvere, perché ciò danneggerebbe l'apparecchio, provocando guasti al motore!
- ATTENZIONE: i sacchetti umidi si strappano, provocando guasti al motore!

5. Dispositivi di sosta

- In caso di brevi pause è possibile inserire la bocchetta per pavimenti in uno dei due dispositivi di sosta.
- In caso di interruzioni di maggior durata, staccare la spina dalla presa e riavvolgere il cavo.

6. Dopo l'utilizzo

- Spegner l'apparecchio e staccare la spina dalla presa di corrente.
- Riavvolgere completamente il cavo tenendo in mano la spina e premendo ripetutamente il tasto di avvolgimento del cavo.
- Inserire il tubo telescopico con la bocchetta per pavimenti in uno dei due dispositivi di sosta e fare attenzione che il tubo flessibile non si pieghi o schiacci.

7. Pulizia e sostituzione dei filtri

- L'aspirapolvere è dotato di due filtri che devono essere sostituiti a intervalli regolari.
- Grandi quantità di polveri fini o di peli di animali aspirati possono intasare i filtri e renderne necessaria una pulizia frequente e intensa o una frequente sostituzione.

Filtro di protezione del motore: protegge il motore in caso di rottura del sacchetto raccogli-polvere. Non utilizzare mai l'aspirapolvere privo del filtro di protezione del motore!

- Staccare la spina dalla presa.
- Aprire il coperchio del vano per il sacchetto raccogli-polvere.
- Togliere il sacchetto raccogli-polvere.
- Premere sulla presa del ① supporto del filtro, ruotare il supporto in avanti ed ② estrarlo.
- Staccare il filtro bianco dal supporto e scrollare la polvere battendo il filtro sopra la pattumiera (non lavarlo con acqua né pulirlo con detergenti).
- Sostituire il filtro se troppo sporco.

Il filtro del motore (fornito insieme al sacchetto raccogli-polvere, MI 26/art. n. 7171.633) deve essere sostituito al più tardi dopo 5 ricambi del sacchetto oppure ogni 6 mesi, per evitare danni all'apparecchio.

Filtro HEPA H13: Il filtro HEPA ad elevata efficienza trattiene anche le più piccole particelle di polvere e protegge chi soffre di allergie. Si può lavare facilmente con acqua ed è riutilizzabile. Pulire il filtro HEPA almeno due volte all'anno oppure sostituirlo se è troppo sporco (filtro HEPA H13; disponibile presso il servizio clienti MIGROS).

- Aprire il coperchio sul lato posteriore dell'aspirapolvere. Per fare ciò sollevare le due linguette (sotto le scritte «FILTER») fino a sbloccarle. Ruotare il coperchio verso l'alto.
- Estrarre il filtro tenendolo per la linguetta.
- Lavare la parte interna (parte sporca) sotto un debole getto d'acqua corrente.
- Battere il filtro bagnato e ripetere l'operazione nel caso il filtro fosse molto sporco.
- Lasciare asciugare il filtro all'aria per 24 ore. Assicurarsi che sia perfettamente asciutto prima di inserirlo di nuovo nell'aspirapolvere (con il lato della griglia rivolto in avanti).
- Rimettere il filtro ripetendo le precedenti operazioni, ma nell'ordine opposto.

Avvertenze

- Non toccare il filtro con le mani o con oggetti vari e non utilizzare detergenti. Non pulire il filtro con spazzole o strumenti ad azione meccanica che lo danneggerebbero.
- Alcune particelle potrebbero rimanere attaccate al filtro facendolo apparire sporco. Ciò non compromette tuttavia la funzione del filtro HEPA e non ne altera le prestazioni.
- Non asciugare il filtro al sole o con un asciugacapelli per evitare che si danneggi.

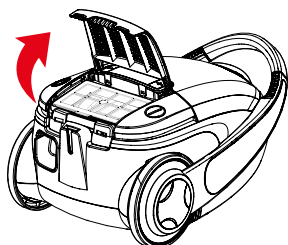
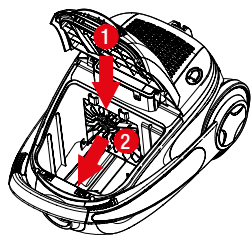

24 ore



Apparecchio di base

- Staccare la spina dalla presa di corrente prima di ogni pulizia dell'apparecchio.
- ATTENZIONE: non immergere mai l'unità motore in acqua e non pulirla sotto l'acqua corrente.
- Non utilizzare detergenti o strumenti abrasivi. Pulire solo con un panno umido e lasciar quindi asciugare.

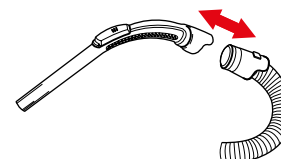
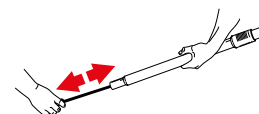
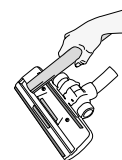
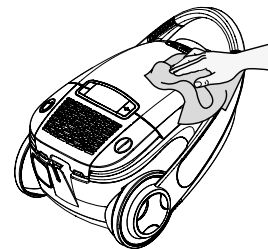

Accessori

- Aspirare la lanuggine dalla bocchetta per pavimenti con la bocchetta a lancia.

- Pulire il tubo flessibile e il tubo telescopico con l'apposita asticella. Non piegare o schiacciare il tubo flessibile. Non utilizzare oggetti affilati.

- Per pulire il tubo flessibile è possibile, se necessario, staccare l'impugnatura del tubo.

- È possibile rimuovere un blocco del tubo flessibile «massaggiando» il tubo. Fare tuttavia attenzione nel caso il blocco sia stato provocato da frammenti di vetro o da aghi.



- ATTENZIONE: spegnere l'apparecchio quando non viene utilizzato e staccare la spina dalla presa di corrente.
- Custodire l'aspirapolvere in un luogo asciutto e non accessibile ai bambini,

Guasti



- ATTENZIONE: le riparazioni dell'apparecchio possono essere eseguite solo dal MIGROS Service. Le riparazioni non effettuate da personale qualificato possono essere fonte di pericolo per gli utilizzatori.
- Nel caso di riparazioni non effettuate da personale qualificato non viene assunta alcuna responsabilità per eventuali danni. In questa evenienza si estingue anche il diritto alla garanzia.
- Rendere subito inutilizzabili gli apparecchi che non si usano più. Staccare la spina dalla presa di corrente e tagliare il cavo di alimentazione.

Smaltimento



Questo prodotto non può essere smaltito con gli altri rifiuti domestici. I consumatori hanno l'obbligo di restituire gli apparecchi elettrici ed elettronici in modo da garantire uno smaltimento adeguato di questi rifiuti pericolosi. I commercianti, i fabbricanti e gli importatori hanno a loro volta l'obbligo di riprendere – senza costi aggiuntivi – gli apparecchi elettrici ed elettronici che figurano nel loro assortimento. La raccolta e la riutilizzazione degli apparecchi elettrici ed elettronici usati permette di salvaguardare le risorse naturali. Inoltre, grazie al riciclaggio di questi apparecchi vengono protetti la salute e l'ambiente. Ulteriori informazioni sui centri di raccolta, sullo smaltimento e sulla riutilizzazione degli apparecchi elettrici ed elettronici si trovano presso l'Ufficio federale dell'ambiente (UFAM), presso il vostro punto di smaltimento locale, presso il commerciante dal quale avete acquistato l'apparecchio o presso il fabbricante dello stesso.

Tipo di aspirapolvere	Aspirapolvere universale	
Tensione nominale	220–240V 50/60Hz	
Potenza nominale	nom. 700 Watt, max. 750 Watt	
Dimensioni	Apparecchio senza tubo	circa 470 × 300 × 230 mm (L × L × A)
	Lunghezza cavo di alimentazione	circa 8 m
	Raggio d'azione	circa 11,60 m
Peso	Apparecchio di base	circa 6,5 kg
Materiali	Cassa	Materia sintetica
Regolazione della potenza di aspirazione	elettronica con indicatore LED	
Capacità utile sacchetto raccogli-polvere	4 litri	
Spia sacchetto pieno	elettronica	
Protezione antiradiodisturbi	Secondo normativa UE	
Autorizzazione	CE	
M-garanzia	2 anni	
Accessori (compresi nel prezzo)	Tubo flessibile con impugnatura, tubo telescopico, bocchetta standard per pavimenti, bocchetta a lancia e per tessuti, bocchetta per pavimenti duri e 2 sacchetti raccogli-polvere (1 già inserito, 1 di riserva)	

Accessori (opzionali)

Sacchetti raccogli-polvere di ricambio	(4 pezzi, compreso 1 filtro di ricambio per protezione motore)	MI 26 Art. n. 7171.633
Filtro di ricambio HEPA H13		Disponibile presso il servizio clienti MIGROS; Art. n. 900005350

Nell'interesse del continuo sviluppo tecnico viene fatta riserva di modifiche di costruzione e di esecuzione dell'apparecchio.

Specifiche del prodotto

Marchio di prodotto del fornitore	V-Cleaner 760-HD Mio Star	
Numero di modello del prodotto	717166000000	

Proprietà	Dati tecnici	Classe
Consumo energetico annuo (kWh/anno)	26,9 kWh/a	A
Potenza assorbita (W)	750 W	–
Capacità di aspirazione della polvere su tappeti (dpuc)	0,804	D
Capacità di aspirazione della polvere su pavimenti duri con scanalature (dpuhf)	1,139	A
Emissione di polvere (%)	0,00%	A
Livello di potenza sonora (dB(A))	73 dB(A)	–

Metodi di misurazione della progettazione ecocompatibile: EN 60312-1

Metodi di calcolo della progettazione ecocompatibile: Regolamento (UE) n. 666/2013 della Commissione europea

Categoria di aspirapolvere: Aspirapolvere per uso comune (adatto per pavimenti duri e tappeti).

Il prodotto soddisfa le disposizioni delle seguenti direttive. La conformità è garantita dal rispetto delle norme elencate.

2006/95/CE (fino al 19 aprile 2016) e 2014/35/UE (a partire dal 20 aprile 2016)

Direttiva bassa tensione (LDV)

2004/108/CE (fino al 19 aprile 2016) e 2014/30/UE (a partire dal 20 aprile 2016)

Compatibilità elettromagnetica (EMC)

2011/65/UE

Restrizione dell'uso di determinate sostanze pericolose nelle apparecchiature elettriche ed elettroniche (RoHS)

(UE) N. 665/2013

Etichettatura indicante il consumo d'energia degli aspirapolvere

(UE) N. 666/2013

Specifiche per la progettazione ecocompatibile degli aspirapolvere

LVD EN 60335-1
EN 60335-2-2
EN 62233

EMC EN 55014-1
EN 55014-2
EN 61000-3-2
EN 61000-3-3

Vertrieb/Distribution/Distribuzione:
Migros-Genossenschafts-Bund, CH-8031 Zürich

 M-INFOLINE
CH-0800 84 0848
www.migros.ch 7171.660

Version 1/03.2016



M-Garantie 2 Jahre
M-garantie 2 ans
M-garanzia 2 anni

Die MIGROS übernimmt während zwei Jahren seit Kaufabschluss die Garantie für Mängelfreiheit und Funktionsfähigkeit des von Ihnen erworbenen Gegenstandes | Die MIGROS kann die Garantieleistung wahlweise durch kostenlose Reparatur, gleichwertigen Ersatz oder durch Rückerstattung des Kaufpreises erbringen | Weitere Ansprüche sind ausgeschlossen | Nicht unter die Garantie fallen normale Abnutzung sowie die Folgen unsachgemässer Behandlung oder Beschädigung durch den Käufer oder Drittpersonen sowie Mängel, die auf äussere Umstände zurückzuführen sind | Die Garantieverpflichtung erlischt bei Reparaturen durch nicht MIGROS-autorisierte Servicestellen | Garantieschein oder Kaufnachweis (Kassabon, Rechnung) bitte sorgfältig aufbewahren | Bei Fehlen desselben wird jeder Garantieanspruch hinfällig.

MIGROS Service

Reparatur- oder pflegebedürftige Geräte werden in jeder Verkaufsstelle entgegengenommen.

 M-INFOLINE
CH-0800 84 0848
www.migros.ch

Haben Sie weitere Fragen? Die M-Infoline hilft Ihnen gerne weiter unter der Tel.-Nr. 0800 84 0848: Montag bis Freitag 08.00 – 18.30 Uhr; Samstag 08.30 – 17.30 Uhr

www.migros.ch/kontakt

MIGROS garantit, pour la durée de deux ans à partir de la date d'achat, le fonctionnement correct de l'objet acquis et son absence de défauts | MIGROS peut choisir la modalité d'exécution de la prestation de garantie entre la réparation gratuite, le remplacement par un produit équivalent ou le remboursement du prix payé | Toutes les autres prétentions sont exclues | La garantie n'inclut pas l'usure normale, ni les conséquences d'un traitement non approprié, ni l'endommagement par l'acheteur ou un tiers, ni les défauts dus à des circonstances extérieures | La garantie n'est valable que si les réparations ont exclusivement été effectuées par le service après-vente MIGROS ou par les services autorisés par MIGROS | Nous vous prions de bien vouloir conserver soigneusement le certificat de garantie ou le justificatif de l'achat (quittance, facture) | Sans cela aucune réclamation ne sera admise.

Les articles nécessitant un service d'entretien ou une réparation sont repris à chaque point de vente.

Vous avez des questions? M-Infoline est là pour vous aider: 0800 84 0848 du lundi au vendredi de 8h à 18h30, samedi de 8h30 à 17h30

www.migros.ch/contact

La MIGROS si assume per due anni, a partire dalla data d'acquisto, la garanzia per il funzionamento efficiente e l'assenza di difetti dell'oggetto in suo possesso | La MIGROS può scegliere se eseguire la prestazione di garanzia attraverso la riparazione gratuita, la sostituzione del prodotto con uno di uguale valore o il rimborso del prezzo d'acquisto dello stesso. Ogni altra pretesa è esclusa | Non sono compresi nella garanzia i guasti dovuti a normale usura, uso inadeguato o danni provocati dal proprietario o da terze persone, oppure derivanti da cause esterne | L'obbligo di garanzia è valido soltanto all'esplicita condizione, che si ricorra unicamente al servizio dopo vendita MIGROS o ai servizi autorizzati | Per favore conservi il certificato di garanzia oppure il giustificativo d'acquisto (scontrino, fattura) | Con la sua perdita si estingue ogni diritto di garanzia.

Gli articoli che necessitano un servizio manutenzione o una riparazione possono essere depositati in ogni punto vendita.

Avete altre domande? L'M-Infoline rimane volentieri a vostra disposizione per ulteriori informazioni: 0800 84 0848 dal lunedì al venerdì dalle 08.00 alle 18.30 e il sabato dalle 08.30 alle 17.30

www.migros.ch/contatto

Änderungen vorbehalten | Sous réserve de modifications | Con riserva di modifiche

