

Bedienungsanleitung

TRWP 82100

KURZANLEITUNG



DANKE, DASS SIE SICH FÜR EIN BAUKNECHT PRODUKT ENTSCHEIDEN HABEN.
Für eine umfassendere Unterstützung melden Sie Ihr Gerät bitte unter www.bauknecht.eu/register an

Lesen Sie vor Inbetriebnahme des Geräts sorgfältig die *Sicherheitshinweise*.

PRODUKTBESCHREIBUNG

GERÄT

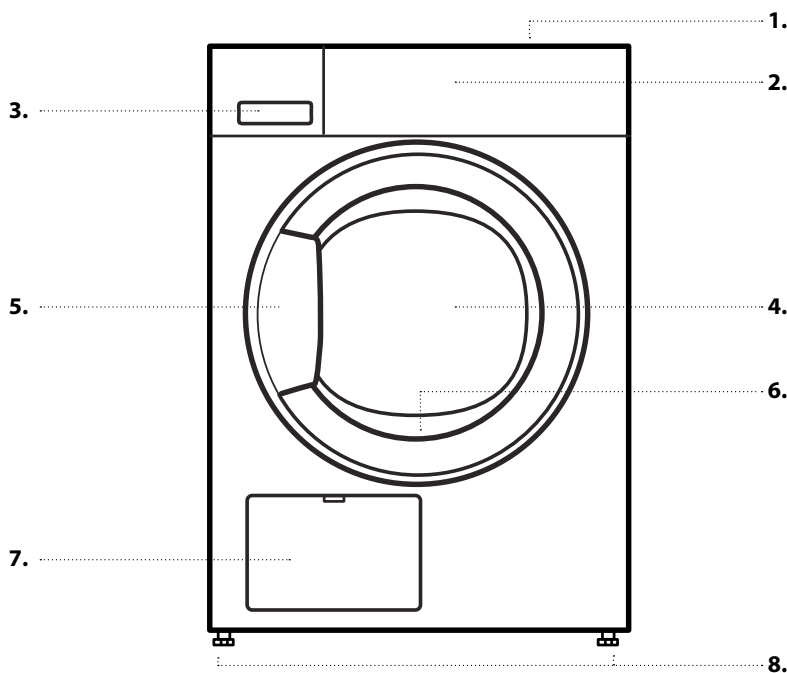

1. Arbeitsplatte
2. Bedientafel
3. Wasserbehälter
4. Tür
5. Türgriff
6. Türfilter (hinter der Tür)
7. Bodensieb (hinter der Klappe)
8. Stellfüße (4)

BEDIENTAFEL

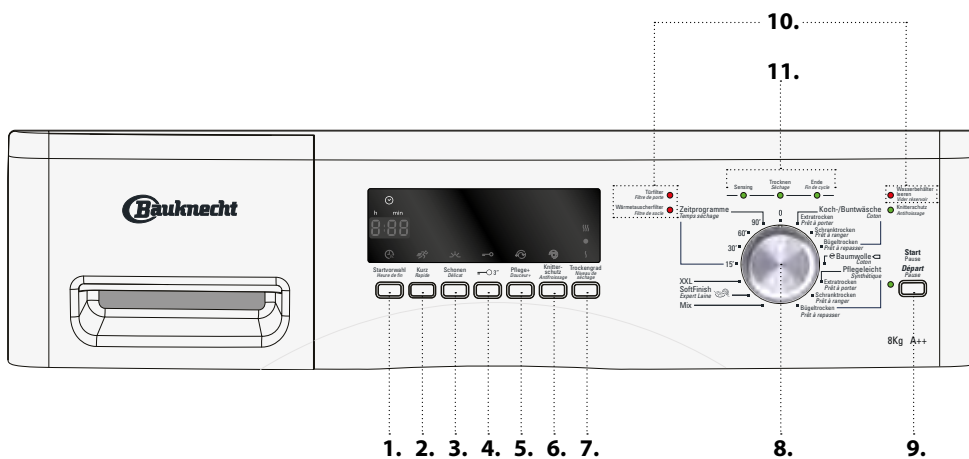

1. Startvorwahl / Heure de fin Funktion
2. Kurz / Rapide Option
3. Schonen / Délicat Option
4. 3"
5. Pflege + / Douceur + Option
6. Knitterschutz / Antifroissage Option
7. Trockengrad / Niveau de séchage Option
8. Programmauswahl
9. Start/Pause / Départ/Pause -Taste
10. Fehleranzeige
11. Programmablauf-Anzeige

ERSTINBETRIEBNAHME

VOR DEM GEBRAUCH DES TROCKNERS

DEN ABFLUSSSCHLAUCH UND WASSERBEHÄLTER ÜBERPRÜFEN

Stellen Sie sicher, dass der Abflussschlauch auf der Rückseite des Trockners richtig befestigt ist, entweder an dem Wasserbehälter des Trockners (siehe Abbildung) oder an ihr häusliches Abwassersystem (siehe Installationsanleitung).

Stellen Sie auch sicher, dass der Wasserbehälter richtig eingesetzt ist.

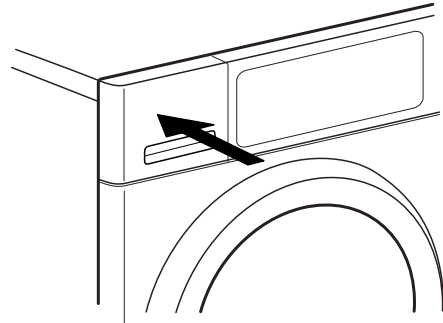
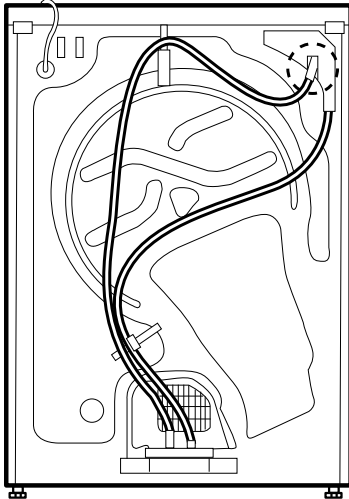

TÄGLICHER GEBRAUCH

Weitere Einzelheiten zu den Funktionen finden Sie in der Gebrauchsanleitung / auf der letzten Seite erfahren Sie wie Sie zur Gebrauchsanleitung gelangen

⚠️ WARNUNG

Stellen Sie sicher, dass sich keine Feuerzeuge oder Streichhölzer in der Wäsche befinden.

Stellen Sie sicher, dass die Wäsche nicht mit brennbaren Flüssigkeiten getränkt ist.

1. WÄSCHE EINFÜLLEN

Bereiten Sie Ihre Wäsche entsprechend den Empfehlungen im Abschnitt **TIPPS UND HINWEISE** vor. Stellen Sie sicher, dass alle Taschen leer, Reißverschlüsse zugezogen und Bänder verknötet sind.



Öffnen Sie die Tür und füllen Sie die Wäsche ein. Halten Sie sich an die in der **PROGRAMMTABELLE** angegebenen maximalen Füllmengen.



2. TÜR SCHLIESSEN

Stellen Sie sicher, dass keine Wäsche zwischen Türglas und Türsieb eingeklemmt ist.

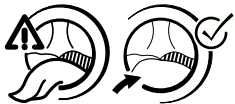

Schließen Sie die Tür so, dass Sie die Verriegelung einrasten hören.

3. WÄHLEN SIE DAS GEWÜNSCHTE PROGRAMM AUS

Drehen Sie den Knopf, um das gewünschte Programm auszuwählen. Das Standard-Programmdauer erscheint auf der Anzeige.

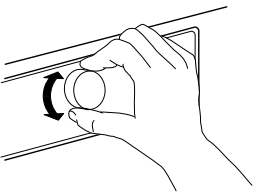

Weitere Informationen bezüglich der Programme finden Sie in der **PROGRAMMTABELLE**.

Optionen wählen, falls erforderlich

Für die Auswahl von Zusatzfunktionen, die entsprechende Taste drücken - das Symbol auf der Anzeige leuchtet auf.

Weitere Informationen finden Sie im Abschnitt **OPTIONEN, FUNKTIONEN UND ANZEIGEN**.

4. PROGRAMM STARTEN

Drücken Sie die *Start/Pause / Départ/Pause*-Taste; die Anzeige neben der Taste leuchtet auf. Der Trockenprozess startet.

Die restliche Programmdauer erscheint auf der Anzeige. Sie kann neu berechnet und im Verlauf des Programms angepasst werden. Während solcher Phasen wird an der Anzeige eine Animation eingeblendet.

5. EINSTELLUNGEN EINES LAUFENDEN PROGRAMMS ÄNDERN, FALLS ERFORDERLICH

Einstellungen eines laufenden Programms oder der Startvorwahl können auch wie folgt geändert werden:

- drücken Sie die *Start/Pause / Départ/Pause*-Taste, um das laufende Programm zu unterbrechen
- Änderung Ihrer Einstellungen
- Drücken Sie erneut die *Start/Pause / Départ/Pause*-Taste, um das Programm fortzusetzen.

6. LAUFENDES PROGRAMM ZURÜCKSETZEN, FALLS ERFORDERLICH

Den Programmschalter auf Off/0 drehen.

⚠️ WARNUNG

Öffnen Sie gleich die Tür und entnehmen Sie die Wäsche, so dass mögliche Hitze aus der Wäsche entweichen kann.

7. NACH PROGRAMME DEN TROCKNER AUSSCHALTEN

Nach Programmende erscheint „Ende“ auf der Anzeige. Zum Ausschalten des Trockners, den Programmschalter auf Off/0 drehen. Öffnen Sie die Tür und entnehmen Sie Ihre Wäsche.

End

Wenn Sie den Trockner nach Programmende nicht ausschalten, dreht sich die Trommel immer wieder in den nächsten 10 Minuten nach Programmende, um ein Knittern der Wäsche zu verhindern. Nach ca. einer Viertelstunde schaltet der Trockner automatisch ab, um Energie zu sparen.

8. WASSERBEHÄLTER LEEREN / TÜRFILTER REINIGEN / BODENFILTER REINIGEN

Siehe Abschnitt **PFLEGE UND WARTUNG**.

TIPPS UND HINWEISE

Beachten Sie die Pflegekennzeichen auf Ihrer Wäsche; stellen Sie sicher, dass sie für die Behandlung in einem Trockner geeignet ist.

PFLEGEKENNZEICHEN

Die Punkte geben den Temperaturgrad für die Wäschetrocknung an.



Normale Temperatur



Reduzierte Temperatur



Nicht trocknergeeignet

ALLE TASCHEN LEEREN

Gegenstände wie Münzen oder Schlüssel können sowohl Ihrer Wäsche als auch der Trommel schaden.

SPARTIPPS

Trocknen Sie stets eine volle Ladung; dies optimiert den relativen Energieverbrauch. Die maximalen Füllmengen der verschiedenen Programme sind in der Programmtabelle angegeben.

Um die Trockenzeit zu reduzieren, stellen Sie sicher, dass die Wäsche mit der höchstmöglichen Schleuderdrehzahl des Waschprogramms geschleudert wird. Dies reduziert den Feuchtigkeitsgehalt in der Wäsche.

VERBRAUCHSDATEN

Die Daten können in Ihrem Haus abweichen, hauptsächlich in Abhängigkeit des Feuchtigkeitsgehalts der Wäscheladung.

Programm	Beladung (kg)	Schleuderdrehzahl (U/Min.)	Feuchtigkeit (%)	Energieverbrauch (kWh)	Zeitprogramme (Min.)
ECO BAUMWOLLE *	8	1000	60	1,99	176
	4	1000	60	1,07	103
ECO BAUMWOLLE	8	800	70	2,24	181
	8	1400	50	1,70	134
BAUMWOLLE, BÜ- GELTROCKEN	8	800	70	1,97	157
	8	1000	60	1,76	133
	8	1400	50	1,55	124
PFLEGELEICHT SCHRANKTROCKEN	3,5	1000	40	0,94	71

*Referenzprogramme für Energielabel / Richtlinie 392/2012/EU
Die Werte basieren auf der Standard-Programmeinstellung mit sauberem Tür- und Bodensieb. Das Türfilter und Bodensieb müssen für Verbrauchertests nach jedem Zyklus gereinigt werden.

Der Energieverbrauch und die Trockenzeit können von den oben genannten Werten abweichen. Diese sind abhängig von den Betriebsbedingungen in Ihrem Haus (wie Spannungsschwankungen, Textil-Materialmix, Feuchtigkeitsgehalt der Textilien nach dem Schleudern, Ladevolumen).

Die Werte werden entsprechend der Europäischen Norm 61121 bestimmt und beziehen sich auf die Standard-Programmeinstellung; die Änderung der Einstellung wirkt sich auch auf die Verbrauchsdaten aus.

PROGRAMMTABELLE

Programm		Pflege Etiketten	Max Beladung	Optionen				
				Kurz / Rapide	Schon / Délicat	Pflege + / Douceur +	Knitterschutz / Antrifroissage	Trockengrad / Niveau de séchage
Koch-/ Buntwäsche / Coton	Extratrocken / Prêt à porter		max.	✓	✓	✓	✓	✓
	Schrantrocken / Prêt à ranger			✓	✓	✓	✓	✓
	Bügeltrocken / Prêt à repasser			✓	✓	✓	✓	✓
☉ Baumwolle ◁ / Coton			max.	✓	✓	—	✓	✓
Pflegeleicht / Synthétique	Extratrocken / Prêt à porter		max.	—	✓	✓	✓	✓
	Schrantrocken / Prêt à ranger			—	✓	✓	✓	✓
	Bügeltrocken / Prêt à repasser			—	✓	✓	✓	✓
Mix			3,0	—	✓	✓	✓	✓
SoftFinish / Expert Laine			1,0	—	—	—	—	—
XXL			3,0	—	—	✓	✓	—
Zeitprogramme / Temps séchage			max.	—	—	—	✓	—

✓ Wählbar / Optional

— Nicht wählbar / Anwendbar

PROGRAMME

Stellen Sie sicher, dass Ihre Wäsche für die Behandlung in einem Wäschetrockner geeignet ist. Siehe **TIPPS UND HINWEISE** / Pflegekennzeichen.

ECO BAUMWOLLE / COTON ◻

Zum Trocknen von normal feuchter Baumwollwäsche. Standard-Baumwollprogramm, geeignet für trockene bis normal feuchte Baumwollwäsche. Das im Energieverbrauch effizienteste Programm zum Trocknen von Baumwollwäsche. Die Werte am Energielabel basieren auf diesem Programm.

KOCH-/ BUNTWÄSCHE / COTON

Zum Trocknen von Baumwollwäsche.

PFLEGELEICHT / SYNTHÉTIQUE

Zum Trocknen von Wäsche aus synthetischen Fasern.

MIX

Zum Trocknen von Mischwäsche aus Baumwolle, Leinen, synthetischen Fasern und ihren Mischungen.

SOFTFINISH / EXPERT LAINE

Um die Lufttrocknung von Wolltextilien abzuschließen. Die Wolle wird flauschig und weich.

XXL

Zum Trocknen von großen Wäscheartikeln, wie Schlafsäcken, Decken etc.

ZEITPROGRAMME / TEMPS SÉCHAGE

Zeitlich begrenztes Trockenprogramm. Wählen Sie eine Programmdauer von 15, 30, 60 oder 90 Minuten.

Für alle zum Maschinentrocknen geeignete Textilien. Auch geeignet, um eine zusätzliche kurze Trockenphase von 15 Minuten nach dem Programmende hinzuzufügen.

OPTIONEN, FUNKTIONEN UND ANZEIGEN

Die möglichen Optionen für das gewählte Programm finden Sie in der Programmtabelle.

OPTIONEN



Kurz / Rapide

Ermöglicht ein schnelles Trocknen.



Schonen / Délicat

Ermöglicht eine schonende Behandlung der Wäsche durch Reduzierung der Trockentemperatur.



Pflege + / Douceur +

Verringert Knittern durch erhöhte Trommelreversierung während dem Programm.



Knitterschutz / Antrifroissage

Verhindert ein Knittern, wenn Sie die Wäsche nicht kurz nach dem Ende des Programms herausnehmen können. Die Waschmaschine beginnt einige Minuten nach Programmende, die Wäsche gleichmäßig in der Trommel zu bewegen. Diese Trommeldrehung dauert bis zu 12 Stunden nach Beendigung des Programms. Sie können sie jeder Zeit stoppen, indem Sie den Programmschalter auf Off/0 drehen und den Trockner ausschalten.

Trockengrad / Niveau de séchage

Ermöglicht leichte Veränderungen des Trockengrades am Ende des Programmes durch Erhöhung oder Verringerung der Programmdauer.

}}}} Leicht trocken

● Standard trocken

{ leicht feuchter

KURZ UND SCHONEN SIND NICHT KOMBINIERBAR

FUNKTIONEN



Startvorwahl / Heure de fin

Verschiebt den Start Ihres Programms auf einen späteren Zeitpunkt.

Der Programmstart kann bis zu 24 Stunden verzögert werden.

- Das Programm und die Zusatzfunktionen wählen.
- Drücken Sie die *Startvorwahl / Heure de fin-Taste* wiederholt, bis die gewünschte Vorwahlzeit auf der Anzeige erscheint.
- Drücken Sie die *Start/Pause / Départ/Pause-Taste* - die Anzeige zeigt den Countdown der Verzögerung bis zum Programmstart. Das Symbol für die Startvorwahl blinkt auf der Anzeige und die *Start/Pause / Départ/Pause Taste* leuchtet auf. Durch die Aktivierung der Pumpe kann ein Ton entstehen.
- Nach Ablauf der Vorwahl startet der Trockner automatisch. Bei Programmstart zeigt die Anzeige die verbleibende Programmdauer an.

Löschen der *Startvorwahl / Heure de fin*

- Den Programmschalter auf Off/0 drehen oder auf ein anderes Programm.



3"

Zum Sperren der Tasten und des Bedienungsknopfs vor unabsichtlicher Inbetriebnahme der Waschmaschine.

Zum Sperren von Tasten und Knopf:

- Ein Programm muss ausgewählt werden.
- Halten Sie die *3"-Taste* gedrückt, bis das Schlüsselsymbol auf der Anzeige aufleuchtet. Knopf und Tasten sind nun gesperrt.

Mit aktivierter Tastensperre ist die einzige Arbeitsfunktion das Ausschalten des Trockners, durch Drehen des Programmschalters auf Off/0.

Wenn Sie den Trockner wieder einschalten durch Auswahl eines Programmes, bleibt die Tastensperre aktiv, bis Sie sie wieder aufheben.

Freigabe von Tasten und Knopf:

- Halten Sie die *3"-Taste* gedrückt, bis das Schlüsselsymbol auf der Anzeige erlischt.

ANZEIGEN

Fehleranzeige:

Wasserbehälter leeren / Vider réservoir

(=> Wassertank leeren)

Wärmetauscherfilter / Filtre de socle

(=> Bodenfilter reinigen).

Türfilter / Filtre de porte

(=> Türfilter reinigen)

Bei Störungen, siehe **LÖSEN VON PROBLEMEN** in der **GEBRAUCHSANLEITUNG**.

Programmablauf-Anzeige



Zeigt die aktuelle Programmphase an (Sensing / Trocknen / Séchage / Ende/Fin de cycle).

Knitterschutz / Antifroissage

Zeigt an, dass der Trockner sich in der Trommeldrehung nach Programmende befindet, um ein Knittern der Wäsche zu vermeiden (siehe TÄGLICHER GEBRAUCH / 7. und OPTIONEN, FUNKTIONEN UND ANZEIGEN / Knitterschutz).

PFLEGE UND WARTUNG

⚠️ WARNUNG

Schalten und stecken Sie den Trockner aus, bevor Sie die Reinigung und Wartung durchführen.

Achtung, das Wasser im Wasserbehälter kann immer noch heiß sein.

• Nach jedem Trockenzyklus den Wasserbehälter leeren

Halten Sie den Griff und ziehen Sie den Wasserbehälter vorsichtig heraus. Halten Sie den vollen Wasserbehälter mit beiden Händen. Entleeren Sie das Wasser und setzen Sie den Behälter wieder ein, indem Sie diesen einschieben. Stellen Sie sicher, dass er richtig eingesetzt ist.

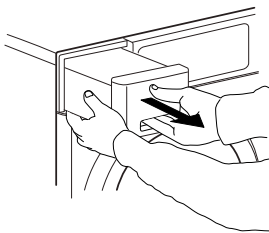

• Nach jedem Trockenzyklus das Türfilter reinigen

Öffnen Sie die Tür und entfernen Sie das Türfilter, indem Sie es nach oben herausziehen.

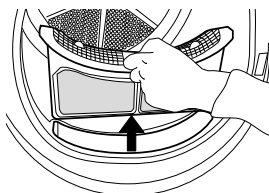

Drücken Sie die Taste, um das Türsieb zu öffnen. Entfernen Sie die Flusen im Inneren. Schließen Sie den Filter und setzen Sie ihn in der richtigen Richtung ein, so dass er vollständig in der Filterkammer integriert ist.

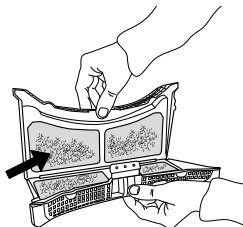

• Reinigen Sie das Bodensieb nach jedem fünften Trockenzyklus

Öffnen Sie die Bodenklappe. Halten Sie den Griff und ziehen Sie das Bodenfilter heraus.

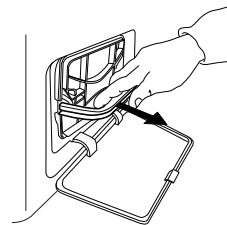

Entfernen Sie den Schaumstoff aus dem Bodenfilter, um es zu reinigen. Reinigen Sie den Filterschaumstoff und den Filter von Hand oder unter fließendem Wasser. Waschen Sie den Filterschaumstoff nicht in der Waschmaschine. Wringen Sie den Filterschaumstoff aus. Setzen Sie ihn nicht triefnass in das Bodensieb ein.

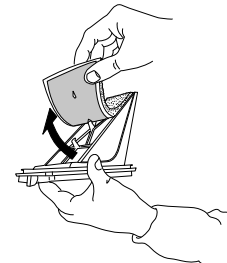

Bringen Sie den Filterschaumstoff am Filtersieb an. Reinigen Sie die Filterkammer des Trockners vorsichtig mit einem feuchten Tuch oder mit einem Staubsauger. Bodensieb wieder einsetzen. Klappen Sie den Filtergriff nach unten und schließen Sie die Bodenklappe.

WARTUNG UND REINIGUNG UND PROBLEMLÖSUNG

Hinweise zu Wartung und Pflege sowie zur Fehlerbehebung finden Sie in der **Gebrauchsanleitung**.

Die **Gebrauchsanleitung** erhalten Sie wie folgt:

- Kundendienst; verwenden Sie die Telefonnummer im Garantieheft
- Download von der Bauknecht-Internetseite <http://docs.whirlpool.eu/?brand=BK>



KUNDENDIENST KONTAKTIEREN

Geben Sie beide Nummern auf dem Serviceaufkleber innen in der Tür an, wenn Sie den Kundenservice kontaktieren.

<http://www.bauknecht.eu>

Die Telefonnummer finden Sie im Garantieheft.



400010822328

Bauknecht® Eingetragenes Warenzeichen der Whirlpool Unternehmensgruppe





ENERG
енергия · ενεργεια



BAUKNECHT

TRWP 82100

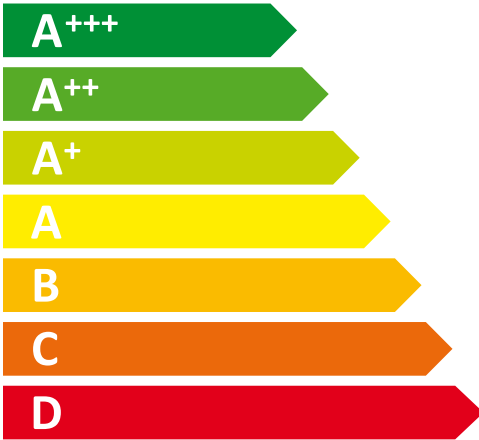

ENERGIA · ЕНЕРГИЯ · ΕΝΕΡΓΕΙΑ
ENERGIJA · ENERGY · ENERGIE
ENERGI

235.30
kWh/annum

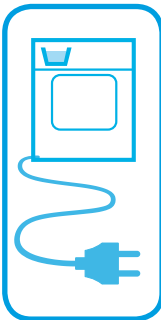

176
min/cycle*

8
kg

65
dB
dB(A)

 **ABCDEFG**

*цикъл · cyklus · portion · zykus
программа · ciclo · tsükkel
ohjelma · ciklus · ciklus · cikls
ciklu · cyclus · cykl · ciclu
program · torkomgång
re 1
pW

