

**Panasonic**<sup>®</sup>

TX-65EZC1004	TX-77EZC1004
TX-55EZC954	TX-65EZC954
TX-65EZW1004	TX-77EZW1004
TX-55EZW954	TX-65EZW954

*e*Help

## Leggere prima

### Prima dell'uso

- Licenza 13

### Funzionalità

- Risoluzione 4K 16
- Schermata iniz. Pers 17
- Info Frame 18
- Controller touchpad 19
- TV Anywhere 20
- DVB-via-IP 21
- Sintonizz. Doppio 22
- Easy Mirroring 23

## Schermata iniz. Pers

### Schermata iniz. Pers

- Informazioni 24
- Come utilizzare 26
- Segnalibro in Home 28
- Menu delle opzioni 29

### Diretta TV

- Come utilizzare 30
- Menu delle opzioni 31

### Apps

- Come utilizzare 32
- La mia App 33
- Menu delle opzioni 34

### Dispositivi

- Come utilizzare 35
- Menu delle opzioni 36

## Visione

### Base

- Collegamento satellite 37

• Collegamenti di base	40
• Selezione del canale	42
• Barra delle informazioni	44
• Opzioni AV	47
• Sottotitoli	50
• Ultima visualizzazione	51
• Timer di spegnimento	52
• Funzionalità di risparmio energetico	53
• Regolazione dell'ora	56
• Lingua	57
<b>Risoluzione 4K</b>	
• Apparecchiatura compatibile con 4K	58
• Impostazione auto HDMI	59
• Formato 4K valido	60
<b>Componente esterno</b>	
• Collegamento esterno	61
• Visione dell'ingresso esterno	65
• Controllo con il telecomando del televisore	67
• Funzioni HDMI	69
• Impostazione HDR HDMI	71
• Segnali di ingresso validi	72
<b>Per ottenere immagini ottimali</b>	
• Modo Immagine	73
• Sensore ambientale	75
• Formato	76
• Segnale di controllo del formato	78
• Impostazioni di base	80
• Impostazioni di riduzione del disturbo	83
• Impostazioni avanzate	84
• Opzioni	90
• Impostazioni schermo	94
• Impostazioni Blocco	96
• Copia regolazione	97

## Per ottenere un audio ottimale

• Modalità audio	98
• Impostazioni di base	99
• Impostazioni del volume	101
• Guida vocale	103
• Descrizione audio	105
• Impostazioni avanzate	106

## Guida TV

• Uso della Guida TV	109
• Programmazione timer	111

## Televideo

• Visione del Televideo	113
• Modalità Televideo	115
• Setup carattere teletext	116

## Sintonizzazione e modifica dei canali

• Menu delle impostazioni	117
• Editor elenco canali	118
• Editor Preferiti	121
• Sintonia automatica	123
• Sintonia manuale	127
• Aggiorna lista dei canali	130
• Stato segnale	131
• Altre impostazioni	132
• Satelliti selezionabili	133

## Registrazione

### HDD USB - Impostazione

• Operazioni preliminari	134
• Impostazione dell'HDD USB	136

### Registrazione del programma corrente

• Registrazione One Touch	138
• REW LIVE TV	139

Programmazione timer	
• Impostazione della programmazione timer	141
• Modifica della programmazione del timer	143
• Registrazione remota	144
• Nota	145

Informazioni tecniche	
• USB HDD	146

## Media Player

Uso di Media Player	
• Informazioni	147
• Selezione del dispositivo / della modalità	150
• Dispositivo di rete	152
• Condivisione di file	153

Vista elenco sempl.	
• Selezione di un file	154
• Filtro dei file	156

Vista cartella mix	
• Selezione di un file	157
• Filtro dei file	159
• Ordinamento file	160

Riproduzione	
• Riproduzione	161
• Impostazioni presentaz.	163
• Impostazioni video	165
• Impostazioni dell'uscita audio	166

Modalità Registrazioni	
• Selezione del contenuto	167
• Visione dei programmi TV registrati	168
• Raggruppamento dei contenuti	170
• Eliminazione dei contenuti	171
• Elenco capitoli	172
• Impostazioni dell'uscita audio	173

<b>Dispositivo collegato</b>	
• Precauzioni sulla gestione dei dispositivi	174
• Scheda SD	175
• Dispositivo USB	176
<b>Formato supportato</b>	
• Formato foto	177
• Formato video	178
• Formato musicale	181
<b>Rete</b>	
<b>Contenuti Internet</b>	
• Informazioni	182
• Selezione dei contenuti Internet	183
• Nota	184
<b>DLNA</b>	
• Streaming in-house	185
• Utilizzo di DLNA	188
<b>Connessioni di rete</b>	
• Connessione a Internet	189
• Connessione DLNA	190
• Nota	192
<b>Impostazioni di rete</b>	
• Connessione di rete	193
• Manuale - Wireless	195
• Manuale - Cavo di rete	198
• Manuale - Punto acc. wireless	200
• Stato di rete	202
• Impostaz. My Home Cloud	203
• Nome VIERA	204
• Impostaz. App TV Remote	205
• Impostazioni coll. rete	207
• Impostazioni server DVB-via-IP	209
• Impostazioni TV Anywhere	210

• Impostaz. condivis. file	211
• Impostazioni di mirroring	212
• Impostazioni di Control4	213
• Aggiornamento software	214
• Messaggio nuovo software	215

## Foto

• Selezione di un file	216
• Visione di foto	217
• Utilizzo della presentazione	218

## Video

• Selezione di un file	219
• Visione dei video	220
• Impostazioni video	222
• Impostazioni dell'uscita audio	224

## Musica

• Selezione di un file	225
• Riproduzione di musica	226
• Impostazioni musica	227

## Formato supportato

• Formato foto	228
• Formato video	229
• Formato musicale	232

## Funzioni

### Info Frame

• Informazioni	233
• Come utilizzare	234
• Impostazioni	235

### Controllo vocale

• Informazioni	236
• Come utilizzare	237
• Impostazioni	238
• Nota	239

<b>Controller touchpad</b>	
• Informazioni	240
• Associazione	241
• Identificazione dei comandi	242
• Impostazioni	244
<b>TV Anywhere</b>	
• Come utilizzare	245
• Impostazioni TV Anywhere	246
<b>Mirroring</b>	
• Come utilizzare	247
• Impostazioni di mirroring	248
<b>DVB-via-IP</b>	
• Collegamento server DVB-via-IP	249
• Impostazioni server DVB-via-IP	251
• Collegamento client DVB-via-IP	252
• Selezione server DVB-via IP	254
• Nota	255
<b>Multi-finestra</b>	
• Informazioni	256
• Multi-finestra	257
• Nota	259
<b>VIERA Link “HDAVI Control™”</b>	
• Riassunto di VIERA Link	260
• Operazioni preliminari	266
• Riproduzione facile	267
• Accensione Link	268
• Spegnimento Link	269
• Risparmio Energ. Standby	270
• Standby Intelligente	271
• Controllo VIERA Link	272
• Selezione altoparlanti	274
• Nota	275



Sicurezza bambini	
• Uso di Sicurezza bambini	276
• Numero PIN	278
• Livello di controllo	279
Funzione Data Service	
• Uso dell'applicazione per servizi dati	280
• Impostazione privacy	281
• Nota	282
Common Interface	
• Precauzioni	283
• Uso di Common Interface	284
Impostazioni originali	
• Impostazioni originali	285
Aggiornamento del software TV	
• Informazioni	286
• Aggiornamento automatico	287
• Aggiornamento manuale	288
Impostazione dei caratteri	
• Utilizzo dei tasti numerici	289
Dispositivi Bluetooth	
• Configurazione Bluetooth	290
Tastiera	
• Tastiera	291
<b>Impostazioni</b>	
Menu delle impostazioni	
• Come utilizzare	292
Immagine	
• Modo Immagine	294
• Impostazioni di base	295
• Sensore ambientale	297
• Impostazioni di riduzione del disturbo	298

• Impostazioni avanzate	299
• Opzioni	300
• Impostazioni schermo	302
• Impostazioni Blocco	303
• Copia regolazione	304
• Impostazioni originali	305

## Audio

• Modo audio	306
• Impostazioni di base	307
• Impostazioni del volume	308
• Guida vocale	309
• Descrizione audio	310
• Impostazioni avanzate	311
• Impostazioni originali	312

## Rete

• Connessione di rete	313
• Stato di rete	314
• Impostaz. My Home Cloud	315
• Nome VIERA	316
• Impostaz. App TV Remote	317
• Impostazioni coll. rete	318
• Impostazioni server DVB-via-IP	319
• Impostazioni TV Anywhere	320
• Impostaz. condivis. file	321
• Impostazioni di mirroring	322
• Impostazioni di Control4	323
• Altre impostazioni	324

## Timer

• Timer di spegnimento	325
• Programmazione timer	326
• Fuso orario	327
• Standby automatico	328
• Standby No Segnale	329

## Impostazione

• Eco Navigation	330
• Impostaz. comandi vocali	331
• Installazione dispositivo USB	332
• Imposta registrazione	333
• Controller touchpad VIERA	334
• Configurazione Bluetooth	335
• Sicurezza bambini	336
• Menu sintonia	337
• Lingua	339
• Impostazioni schermo	340
• Impostazione auto HDMI	342
• Impostazione HDR HDMI	343
• Common Interface	344
• Impostazioni VIERA Link	345
• Funzione Data Service	346
• Menu sistema	347
• Altre impostazioni	348

## Supporto

### Menu Guida

• Utilizzo del menu Guida	349
---------------------------	-----

### Domande e risposte

• Immagine	350
• Televisore digitale	352
• Televisore analogico	354
• Audio	355
• HDMI	356
• Rete	357
• Altri	359
• Informazioni dettagliate	362

### Manutenzione

• Cura e pulizia	363
------------------	-----

## Come utilizzare

---

### ■ Significato dei simboli

**OK** :

Le lettere racchiuse tra parentesi quadre indicano i pulsanti del telecomando.

Menu :

Le lettere di colore azzurro indicano voci del display su schermo.

 → :

Riferimenti in questo eHelp

È possibile saltare alla pagina **OK** mentre il cursore si trova sui riferimenti.

### ■ Guida operativa



= Nota =

- Dati tecnici e design sono soggetti a modifiche senza preavviso.
- Le immagini in questo eHelp hanno soltanto uno scopo illustrativo.
- Questa guida eHelp riguarda tutti i modelli; tuttavia, alcuni modelli potrebbero non disporre di alcune funzioni.
- Per verificare le funzioni del proprio modello, fare riferimento al manuale cartaceo, al menù effettivo del TV, ecc...

# Leggere prima

## Prima dell'uso

### Licenza

---

Anche se non sono stati inseriti avvisi speciali in merito ad aziende o marchi dei prodotti, i diritti sui marchi sono stati pienamente rispettati.

---

DVB e i loghi DVB sono marchi di DVB Project.

---

DiSEqC™ è un marchio di EUTELSAT.

---

THX e il logo THX sono marchi commerciali di THX Ltd., registrati negli Stati Uniti e in altri paesi.

---

Il simbolo con la dicitura Bluetooth® e i loghi sono marchi registrati di proprietà di Bluetooth SIG, Inc. Qualsiasi utilizzo di tali marchi da parte di Panasonic Corporation viene concesso in licenza. Altri marchi e nomi commerciali sono di proprietà dei rispettivi proprietari.

---

Il logo SDXC è un marchio di SD-3C, LLC.

---

“AVCHD” e “AVCHD Progressive” sono marchi di Panasonic Corporation e di Sony Corporation.

---

DLNA®, il logo DLNA e DLNA CERTIFIED™ sono marchi, marchi di servizio o marchi di certificazione di Digital Living Network Alliance.

---

I termini HDMI e High-Definition Multimedia Interface HDMI e il logo HDMI sono marchi o marchi registrati di HDMI Licensing Administrator, Inc. negli Stati Uniti e in altri paesi.

---

x.v.Colour™ è un marchio.

---

HDAVI Control™ è un marchio di Panasonic Corporation.

---

Prodotto su licenza di Dolby Laboratories.

Dolby, Dolby Audio e il simbolo della doppia D sono marchi di Dolby Laboratories.

---

Speech Powered by Dragon

2002-2017 Nuance Communications, Inc. All rights reserved.

---

“PlayReady” è un marchio registrato di Microsoft. Tenere presente quanto riportato di seguito.

(a) Questo prodotto contiene tecnologia soggetta ad alcuni diritti sulla proprietà intellettuale di Microsoft. È vietato l'utilizzo o la distribuzione di questa tecnologia al di fuori del prodotto in questione senza l'apposita licenza(e) concessa(e) da Microsoft.

(b) I titolari dei contenuti utilizzano la tecnologia di accesso ai contenuti Microsoft PlayReady™ per proteggere la propria proprietà intellettuale, compresi i contenuti protetti da copyright. Questo dispositivo utilizza la tecnologia PlayReady per accedere a contenuti protetti da PlayReady e/o contenuti protetti da WMDRM. Nel caso in cui sul dispositivo non fossero applicate le opportune limitazioni sull'utilizzo dei contenuti, i proprietari dei contenuti possono richiedere a Microsoft di revocare la funzione del dispositivo di riprodurre contenuti protetti da PlayReady. La revoca non inficerà i contenuti non protetti o i contenuti protetti da altre tecnologie di accesso ai contenuti.

I proprietari dei contenuti possono richiedere all'utente di eseguire l'aggiornamento a PlayReady per poter accedere ai loro contenuti.

Nel caso in cui l'utente rifiuti di eseguire l'aggiornamento, non potrà accedere ai contenuti che richiedono tale aggiornamento.

---

Firefox® OS è un marchio registrato della Mozilla Foundation.

---

Nel prodotto è incorporato il seguente software:

- (1) software sviluppato in maniera indipendente da o per conto di Panasonic Corporation,
- (2) software di proprietà di terze parti e concesso in licenza a Panasonic Corporation,
- (3) Firefox OS è alimentato da Mozilla,
- (4) software concesso in licenza in base alla licenza GNU GENERAL PUBLIC LICENSE, versione 2.0 (GPL V2.0),
- (5) software concesso in licenza in base alla licenza GNU LESSER GENERAL PUBLIC LICENSE, versione 2.1 (LGPL V2.1) e/o,
- (6) software open source diverso dal software concesso in base alla licenza GPL V2.0 e/o LGPL V2.1.

Per informazioni sul software classificato al punto (3), fare riferimento al menu "Info su Firefox OS" del presente prodotto.

Il software classificato ai punti (4)-(6) viene distribuito con l'auspicio che possa essere utile, ma SENZA GARANZIA ALCUNA, ivi compresa la garanzia implicita di COMMERCIALIZZABILITÀ o IDONEITÀ PER SCOPI SPECIFICI. Fare riferimento a termini e condizioni dettagliati riportati nel menu "Licenza software" del presente prodotto.

Per almeno tre (3) anni dalla data di consegna del presente prodotto, Panasonic fornirà a qualsiasi terza parte che ci contatterà ai contatti riportati di seguito, a un prezzo non superiore al costo di distribuzione del codice sorgente, una copia completa leggibile su PC del corrispondente codice sorgente coperto dalla licenza GPL V2.0, LGPL V2.1 o altre licenze con obbligo di farlo, nonché l'avviso del corrispondente copyright.

Contatti: [cdrequest@unipf.jp](mailto:cdrequest@unipf.jp)

Il codice sorgente e l'avviso sui diritti di copyright sono disponibili gratuitamente nel nostro sito Web riportato di seguito.

<http://www.unipf.jp/dl/EUIDTV17/>

# Funzionalità

## Risoluzione 4K

---

È possibile guardare il contenuto in formato 4K che presenta una risoluzione orizzontale e verticale doppia rispetto al segnale 1080p.

 → [Visione > Risoluzione 4K > Apparecchiatura compatibile con 4K](#)



## Schermata iniz. Pers

---

“Schermata iniz. Pers” è il punto di accesso ai programmi TV, alle applicazioni e ai dispositivi collegati.

Offre un mezzo comodo per accedere a tutte le funzioni.

 → [Schermata iniz. Pers > Schermata iniz. Pers > Informazioni](#)

## Info Frame

---

Info Frame è una comoda funzionalità progettata per fornirvi informazioni sul programma che state guardando, consigli, ecc. Viene visualizzato sul bordo dello schermo quando serve.

 → [Funzioni](#) > [Info Frame](#) > [Informazioni](#)

## Controller touchpad

---

Il controller touchpad è progettato per l'utilizzo comodo e intuitivo dell'applicazione e del contenuto Internet.

 → [Funzioni](#) > [Controller touchpad](#) > [Informazioni](#)

## TV Anywhere

---

È possibile guardare la TV e impostare la programmazione con timer utilizzando l'apparecchiatura di rete (smartphone, ecc.) dall'esterno della rete domestica.

- A seconda delle condizioni di rete e di alcune restrizioni dell'emittente, questa funzione potrebbe non essere disponibile.

 → [Funzioni > TV Anywhere > Come utilizzare](#)

## DVB-via-IP

---

Questo televisore può essere configurato come server DVB-via-IP per fornire la trasmissione in streaming a un altro televisore che supporti la funzione client DVB-via-IP o a dispositivi compatibili SAT>IP.

 → [Funzioni > DVB-via-IP > Collegamento server DVB-via-IP](#)

Questo televisore è dotato di funzione client DVB-via-IP e può essere collegato a un server DVB-via-IP o a server compatibili SAT>IP per guardare la trasmissione in streaming.

 → [Funzioni > DVB-via-IP > Collegamento client DVB-via-IP](#)

## Sintonizz. Doppio

---

È possibile guardare o registrare 2 programmi contemporaneamente, guardare un programma registrandone un altro, ecc.

 → [Funzioni > Multi-finestra > Multi-finestra](#)

## Easy Mirroring

---

È possibile vedere immagini da altri dispositivi (smartphone, ecc.) sullo schermo del televisore utilizzando la funzione di mirroring. È inoltre possibile avviare la funzione di mirroring da altri dispositivi senza usare il televisore.

 → [Funzioni > Mirroring > Come utilizzare](#)

# Schermata iniz. Pers

## Schermata iniz. Pers

### Informazioni

---

“Schermata iniz. Pers” è il punto di accesso ai programmi TV, alle applicazioni e ai dispositivi collegati.

Con una pressione di **HOME** è possibile visualizzare la Home Screen, che offre un mezzo comodo per accedere a tutte le funzionalità indicate di seguito a titolo di esempio.

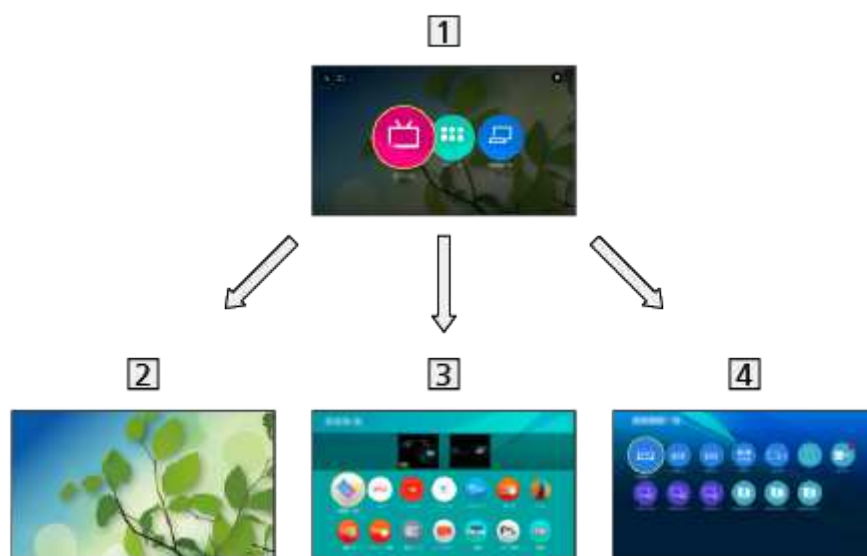

**1** Schermata iniz. Pers

**2** Diretta TV

– Punto di accesso ai programmi TV

 → Schermata iniz. Pers > Diretta TV

**3** Apps

– Punto di accesso a svariate applicazioni (contenuto Internet, ecc.)

 → Schermata iniz. Pers > Apps

**4** Dispositivi

– Punto di accesso ai dispositivi collegati (apparecchiatura HDMI, dispositivo USB, dispositivo di rete, ecc.)

 → Schermata iniz. Pers > Dispositivi



= Nota =

- Assicurarsi di aggiornare il software ogni volta che sullo schermo del televisore viene visualizzato un messaggio di aggiornamento software. In caso contrario, non sarà possibile utilizzare Schermata iniz. Pers. Il software può essere aggiornato manualmente in un secondo momento.

 → Rete > Impostazioni di rete > Aggiornamento software

## Come utilizzare

---

Dalla Schermata iniz. Pers è possibile accedere a tutte le funzionalità, quali programmi TV, applicazioni e dispositivi collegati.

1. Visualizzare Schermata iniz. Pers con **HOME**.

(Esempio)



2. Selezionare **Diretta TV / Apps / Dispositivi** e premere **OK** per accedere.

- Per guardare la televisione a schermo intero, selezionare **Diretta TV**.

(Esempio)



- Per le operazioni, fare anche riferimento a  in alto a destra in Schermata iniz. Pers.

### ■ Inizio ricerca

È possibile ricercare i contenuti da varie fonti.

1. Visualizzare Schermata iniz. Pers con **HOME**.
2. Selezionare **Q** in alto a sinistra della Schermata iniz. Pers e premere **OK** per accedere.
3. Seguire le istruzioni visualizzate sullo schermo.

## ■ La mia cartella

È possibile creare una cartella dove salvare le proprie icone rapide preferite (programma TV/applicazione/dispositivo) nella Schermata iniz. Pers. In una cartella è possibile registrare fino a 9 scelte rapide.

- Per aggiungere un'icona di scelta rapida

 → Schermata iniz. Pers > Schermata iniz. Pers > Segnalibro in Home

1. Visualizzare Schermata iniz. Pers con **HOME**.
2. Selezionare **+** in alto a sinistra della Schermata iniz. Pers e premere **OK** per accedere.
  - **+** non è visualizzato se nella Schermata iniz. Pers non sono state aggiunte icone rapide.
3. Seguire le istruzioni visualizzate sullo schermo.

## Segnalibro in Home

---

Nella Schermata iniz. Pers è possibile aggiungere una scelta rapida per una funzione utilizzata più spesso.

1. Visualizzare Schermata iniz. Pers con **HOME**.
  2. Selezionare [Diretta TV](#) / [Apps](#) / [Dispositivi](#) e premere **OK** per accedere.
  3. Selezionare una funzione (programma TV / applicazione / dispositivo).
  4. Visualizzare il menu delle opzioni con **OPTION**.
  5. Selezionare [Segnalibro in Home](#) e premere **OK** per impostare.
- Per rimuovere una scelta rapida dalla Schermata iniz. Pers, impostare [Rimuovi Segnalibro da Home](#).

 → Schermata iniz. Pers > Schermata iniz. Pers > Menu delle opzioni

## Menu delle opzioni

---

La Schermata iniz. Pers può essere personalizzata.

1. Visualizzare il menu delle opzioni con **OPTION**.
2. Selezionare una delle seguenti opzioni e premere **OK** per accedere.

[Rimuovi Segnalibro da Home](#) / [Muovi](#) / [Modifica cartella](#)

3. Impostare l'opzione e premere **OK** per memorizzare.
- 

### [Rimuovi Segnalibro da Home](#)

Rimuove una scelta rapida dalla Schermata iniz. Pers.

---

### [Muovi](#)

Sistema la posizione delle icone.

---

### [Modifica cartella](#)

Modifica la cartella delle icone rapide preferite (programma TV/applicazione/dispositivo) e il nome della cartella.

- Per modificare il nome della cartella, selezionarlo nella schermata in alto a destra e premere **OK**.

# Diretta TV

## Come utilizzare

---

**Diretta TV** è un punto di accesso ai programmi TV.

1. Visualizzare Schermata iniz. Pers con **HOME**.
2. Selezionare **Diretta TV**.

(Esempio)



3. Premere **OK** per accedere.

(Esempio)



- Per dettagli su come guardare la televisione

 → [Visione > Base](#)

- Per aggiungere un'icona di scelta rapida

 → [Schermata iniz. Pers > Schermata iniz. Pers > Segnalibro in Home](#)

## Menu delle opzioni

---

1. Visualizzare il menu delle opzioni con **OPTION**.
2. Selezionare una delle seguenti opzioni e premere **OK** per accedere.

[Segnalibro in Home](#) / [Accessibilità](#) / [Opzioni AV](#)

3. Impostare l'opzione e premere **OK** per memorizzare.
- 

### Segnalibro in Home

Consente di aggiungere alla Schermata iniz. Pers una scelta rapida per una funzione utilizzata spesso.

 → [Schermata iniz. Pers](#) > [Schermata iniz. Pers](#) > [Segnalibro in Home](#)

---

### Accessibilità

Impostazioni istruzioni per gli utenti ipovedenti

 → [Visione](#) > [Per ottenere un audio ottimale](#) > [Guida vocale](#)

---

### Opzioni AV

Impostazioni semplici delle opzioni per visualizzazione, audio, ecc.

 → [Visione](#) > [Base](#) > [Opzioni AV](#)

- Le voci di menu e le opzioni selezionabili variano a seconda della modalità del televisore.

# Apps

## Come utilizzare

---

È possibile accedere facilmente a varie applicazioni (contenuto Internet, ecc.) da [Apps](#).

1. Visualizzare Schermata iniz. Pers con **HOME**.
2. Selezionare [Apps](#) e premere **OK** per accedere.

(Esempio)

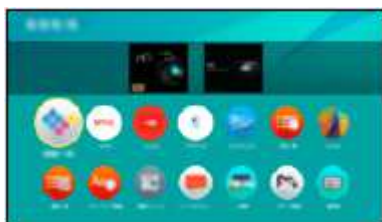

- Per uscire da [Apps](#)

**EXIT**

- Per aggiungere un'icona di scelta rapida

 → [Schermata iniz. Pers](#) > [Schermata iniz. Pers](#) > [Segnalibro in Home](#)

3. Selezionare un'applicazione e premere **OK** per accedere.
4. Seguire le istruzioni visualizzate sullo schermo.

= Nota =

- Per utilizzare questa funzione interamente, è necessario un ambiente di rete a banda larga.
- Dati tecnici e design sono soggetti a modifiche senza preavviso.



## La mia App

---

Potete assegnare la vostra applicazione preferita a **MY APP** del telecomando del televisore. Dopo l'impostazione, per avviare l'applicazione dovrete solo premere **MY APP**.

- Solo un'applicazione può essere assegnata su **MY APP**.

### ■ Per assegnare un'applicazione per la prima volta

1. Premere **MY APP** per visualizzare [La mia App](#).
2. Selezionare l'applicazione da assegnare e premere **OK** per impostare.
  -  è visualizzato sull'applicazione assegnata.

### ■ Per modificare l'applicazione da assegnare

1. Visualizzare Schermata iniz. Pers con **HOME**.
2. Selezionare [Apps](#) e premere **OK** per accedere.
3. Selezionare [La mia App](#) e premere **OK** per accedere.
4. Selezionare l'applicazione da assegnare e premere **OK** per impostare.

## Menu delle opzioni

---

1. Visualizzare il menu delle opzioni con **OPTION**.
  2. Selezionare una delle seguenti opzioni e premere **OK** per accedere.  
[Segnalibro in Home](#) / [Muovi](#) / [Sicura bambini](#) / [Disabilita](#) / [Disinstalla](#) / [Mostra info](#).
  3. Impostare l'opzione e premere **OK** per memorizzare.
- 

### Segnalibro in Home

Consente di aggiungere alla Schermata iniz. Pers una scelta rapida per una funzione utilizzata spesso.

 → [Schermata iniz. Pers](#) > [Schermata iniz. Pers](#) > [Segnalibro in Home](#)

---

### Muovi

Sistema la posizione delle applicazioni.

---

### Sicura bambini, Disabilita

Blocca / sblocca un'applicazione specifica per limitare l'accesso (se disponibile).

- Il numero PIN di sicurezza bambini è necessario per accedere all'applicazione bloccata.

 → [Funzioni](#) > [Sicurezza bambini](#) > [Numero PIN](#)

---

### Disinstalla

Elimina un'applicazione da [Apps](#) (se disponibile).

---

### Mostra info.

Consente di visualizzare le informazioni sull'applicazione selezionata.

# Dispositivi

## Come utilizzare





---

**Dispositivi** consente di accedere facilmente ai dispositivi collegati (apparecchiatura HDMI, dispositivo USB, dispositivo di rete, ecc.).

1. Visualizzare Schermata iniz. Pers con **HOME**.
2. Selezionare **Dispositivi** e premere **OK** per accedere.

(Esempio)



- Per uscire da **Dispositivi**  
**EXIT**
  - Per aggiungere un'icona di scelta rapida  
 → Schermata iniz. Pers > Schermata iniz. Pers > Segnalibro in Home
3. Selezionare un dispositivo e premere **OK** per accedere.
    - Per apparecchiature esterne  
 → Visione > Componente esterno
    - Per schede SD, dispositivi USB, dispositivi di rete per Media Player  
 → Media Player > Uso di Media Player
    - Per apparecchiature di rete per DLNA  
 → Rete > DLNA
    - Per la funzione di mirroring  
 → Funzioni > Mirroring

= Nota =

- Dati tecnici e design sono soggetti a modifiche senza preavviso.

## Menu delle opzioni

---

1. Visualizzare il menu delle opzioni con **OPTION**.
  2. Selezionare una delle seguenti opzioni e premere **OK** per accedere.  
[Segnalibro in Home](#) / [Accessibilità](#) / [Passa a Component](#) / [Passa a Video](#) / [Mostra info](#).
  3. Impostare l'opzione e premere **OK** per memorizzare.
- 

### [Segnalibro in Home](#)

Consente di aggiungere alla Schermata iniz. Pers una scelta rapida per una funzione utilizzata spesso.

 → [Schermata iniz. Pers](#) > [Schermata iniz. Pers](#) > [Segnalibro in Home](#)

---

### [Accessibilità](#)

Impostazioni istruzioni per gli utenti ipovedenti

 → [Visione](#) > [Per ottenere un audio ottimale](#) > [Guida vocale](#)

---

### [Passa a Component](#) / [Passa a Video](#)

È possibile selezionare **COMPONENT** e **VIDEO** in **AV**.

---

### [Mostra info](#).

Consente di visualizzare le informazioni sul dispositivo selezionato.

# Visione

## Base

### Collegamento satellite

---

Accertarsi che il televisore sia scollegato dalla presa di corrente prima di collegare o di scollegare qualsiasi cavo.

- I dispositivi esterni e i cavi mostrati non sono forniti con questo televisore.
- A seconda del modello, potrebbe essere necessario rimuovere il rivestimento dei terminali / rivestimento dei cavi prima di collegare o di scollegare i cavi.
- Per DVB-S

#### ■ Sintonizz. Doppio (DiSEqC)

Collegando entrambi i terminali satellitari IN 1 e IN 2 ad una parabola satellitare con Multiswitch è possibile guardare o registrare 2 programmi DVB-S contemporaneamente.

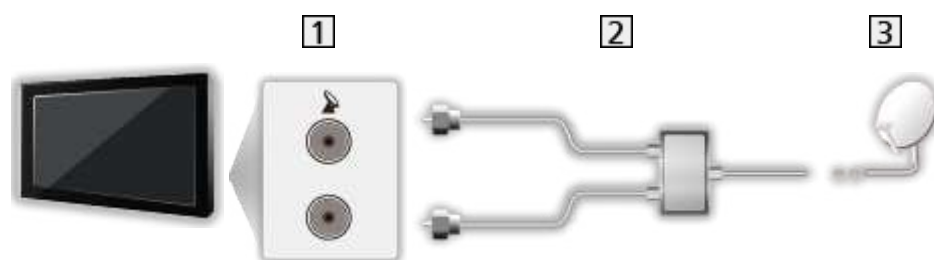

- 1 Terminali satellitari IN 1 / IN 2
- 2 Cavi satellite con Multiswitch
- 3 Parabola satellitare

## ■ Sintonizz. Doppio (Sistema cavo singolo)

Collegando il terminale satellitare IN 1 ad una parabola satellitare con un router con cavo singolo è possibile guardare o registrare 2 programmi DVB-S contemporaneamente, se entrambi i programmi si trovano sullo stesso transponder.



- 1 Terminale satellitare IN 1
- 2 Cavo satellite con router con cavo singolo
- 3 Parabola satellitare

## ■ Sintonizz. Singolo

Collegare il terminale satellitare IN 1 alla parabola satellitare.

- In modalità sintonizzatore singolo, guardare o registrare 2 programmi DVB-S contemporaneamente, ecc. non è supportato.



- 1 Terminale satellitare IN 1
- 2 Cavo satellite
- 3 Parabola satellitare

= Nota =

- Per installare correttamente la parabola satellitare, rivolgersi al rivenditore locale. Per informazioni dettagliate, rivolgersi anche alle emittenti delle trasmissioni satellitari.
- Satelliti selezionabili e allineamento della parabola per la sintonizzazione dei canali DVB-S

 → [Visione > Sintonizzazione e modifica dei canali > Satelliti selezionabili](#)

- Tenere il televisore lontano dalle apparecchiature elettriche (apparecchiature video, ecc.) o apparecchiature con un sensore a infrarossi; in caso contrario, potrebbero verificarsi distorsioni di immagini/ audio o interferenze nel funzionamento dell'altra apparecchiatura.

- Verificare che il tipo di terminale e le spine del cavo siano corretti per il collegamento.
- La funzione del sintonizzatore doppio (guardare o registrare 2 programmi contemporaneamente, guardare un programma registrandone un altro, ecc.) non è disponibile quando si utilizza la funzione del server DVB-via-IP.

## Collegamenti di base

Accertarsi che il televisore sia scollegato dalla presa di corrente prima di collegare o di scollegare qualsiasi cavo.

- I dispositivi esterni e i cavi mostrati non sono forniti con questo televisore.
- A seconda del modello, potrebbe essere necessario rimuovere il rivestimento dei terminali / rivestimento dei cavi prima di collegare o di scollegare i cavi.

### ■ Antenna

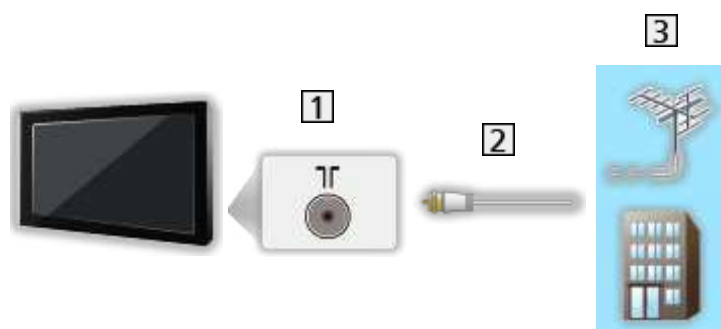

1 Terminale terrestre / cavo

2 Cavo RF

3 Antenna terrestre / Cavo

- Per DVB-C, DVB-T, analogico

### ■ Registratore DVD / Blu-ray, ecc...

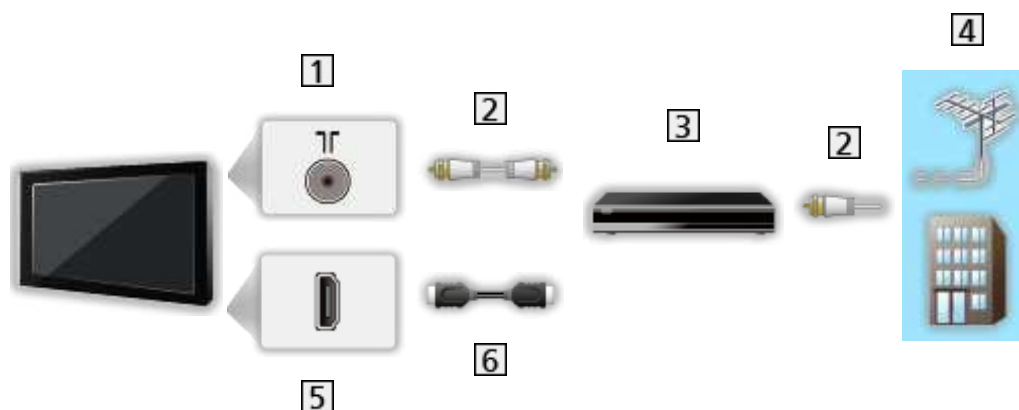

1 Terminale terrestre / cavo

2 Cavo RF

3 Registratore DVD / Blu-ray, ecc...

4 Antenna terrestre / Cavo

5 Terminale HDMI

6 Cavo HDMI



## ■ Decoder

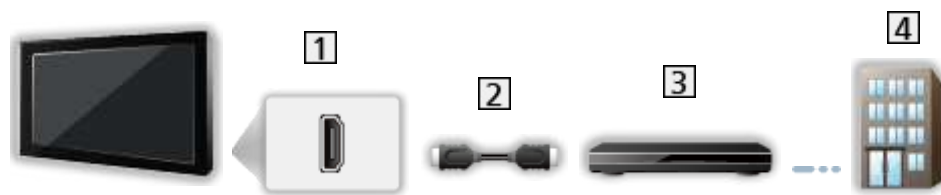

1 Terminale HDMI

2 Cavo HDMI

3 Decoder

4 Cavo

= Nota =

- Per dettagli sulle connessioni DVB-via-IP

 → [Funzioni > DVB-via-IP](#)

- Per dettagli sulle connessioni VIERA Link

 → [Funzioni > VIERA Link "HDAVI Control™" > Riassunto di VIERA Link](#)

- Leggere anche il manuale del componente che viene collegato.
- Tenere il televisore lontano dalle apparecchiature elettriche (apparecchiature video, ecc.) o apparecchiature con un sensore a infrarossi; in caso contrario, potrebbero verificarsi distorsioni di immagini/ audio o interferenze nel funzionamento dell'altra apparecchiatura.
- Usare un cavo conforme HDMI completamente allacciato.
- Verificare che il tipo di terminale e le spine del cavo siano corretti per il collegamento.

## Selezione del canale

---

1. Selezionare la modalità con **TV**.

**DVB-S / DVB-C / DVB-T / DVB-via-IP / Analogico**

- Le modalità selezionabili dipendono dai canali memorizzati.

2. Selezionare un canale con **Canale Su / Giù** o **Tasti numerici**.



- Premere **Tasti numerici** per selezionare una posizione di canale composta da almeno 2 cifre (ad es. per 399, premere **3** **9** **9**).

### ■ Per effettuare la selezione di un canale dalla lista dei canali

1. Visualizzare la lista dei canali con **OK**.

2. Selezionare un canale dalla lista e premere **OK** per la visione.

- Per disporre i nomi dei canali in ordine alfabetico

 (Rosso)

- Per cambiare la categoria

 (Blu)

### ■ Per selezionare un canale usando la barra delle informazioni

1. Visualizzare la barra delle informazioni con **i** se non è visualizzata.

2. Selezionare un canale e premere **OK** per la visione mentre è visualizzata la barra.

 → **Visione > Base > Barra delle informazioni**

### ■ Per selezionare un canale usando la Guida TV

1. Visualizzare **Guida TV** con **GUIDE**.

2. Selezionare il programma corrente e premere **OK** per accedere.

- Il programma corrente è visualizzato sulla parte superiore sinistra dello schermo.

3. Selezionare **Visualizza** e premere **OK** per la visione.

 → **Visione > Guida TV > Uso della Guida TV**

- Non valido in Analogico

## ■ Per guardare le pay-TV

- Per informazioni sui canali criptati



→ [Funzioni](#) > [Common Interface](#) > [Uso di Common Interface](#)

- Consultare l'operatore/emittente o il produttore del modulo CI per ulteriori informazioni e condizioni sui servizi.





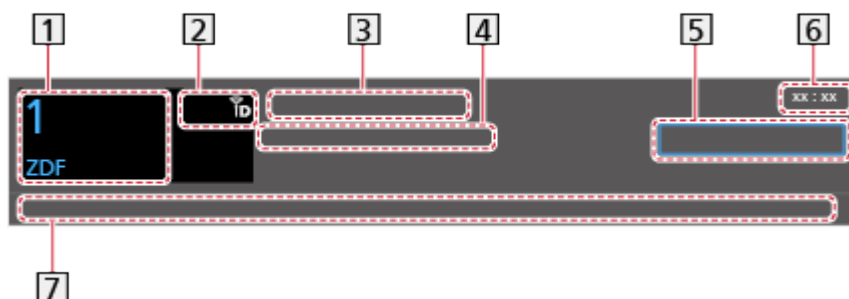

# Barra delle informazioni

Visualizzare la barra delle informazioni con .

- Appare anche quando si cambia canale.

(Esempio)



- 1 Posizione e nome del canale
- 2 Tipo di canale (Radio, HDTV, ecc.) / Canale codificato () / Modalità TV (, , , , )
- 3 Programma
- 4 Ora di inizio / Ora di fine (eccetto Analogico)  
Posizione del canale, ecc. (Analogico)  
Indicatore di avanzamento del programma selezionato (eccetto Analogico)
- 5 Categoria
  - Per cambiare la categoria (DVB)
    - 1) Visualizzare la lista delle categorie con  (Blu).
    - 2) Selezionare la categoria e premere **OK** per cambiare.
- 6 Ora attuale
- 7 Caratteristiche disponibili / significato dei messaggi

**Segnale debole:**

Qualità scarsa del segnale TV

**DD+, DD, HE-AAC:**

Traccia audio Dolby Audio (Dolby Digital Plus, Dolby Digital) o HE-AAC

**AD:**

Servizio di descrizione audio disponibile

- Questa funzione può assistere gli utenti affetti da problemi alla vista fornendo una traccia audio supplementare che descrive gli eventi sullo schermo.

 → **Visione > Per ottenere un audio ottimale > Descrizione audio**

 :

Servizio sottotitoli disponibile



Servizio Televideo disponibile



Audio multiplo disponibile



Video multiplo disponibile



Audio e video multipli disponibili

**Stereo, Mono:**

Modalità audio



Disponibile servizio di dati (applicazione Hybrid Broadcast Broadband TV)

 → [Funzioni > Funzione Data Service > Uso dell'applicazione per servizi dati](#)

**1 – 90:**

Tempo restante di spegnimento con il timer

 → [Visione > Base > Timer di spegnimento](#)

- Per confermare un altro canale sintonizzato



- Per guardare i canali elencati nella barra



- Informazioni sul programma successivo (DVB)



- Informazioni extra (DVB)



- Premere di nuovo per nascondere la barra.

- Per nascondere la barra



- Per regolare il timeout della barra, impostare [Durata visione](#).

- 1) Visualizzare il menu con **MENU**.
- 2) Selezionare [Impostazione](#) > [Impostazioni schermo](#) > [Durata visione](#) e premere **OK** per accedere.
- 3) Impostare l'opzione e premere **OK** per memorizzare.

- Per visualizzare la barra introduttiva del servizio Internet
  - 1) Visualizzare il menu con **MENU**.
  - 2) Selezionare **Impostazione** > **Impostazioni schermo** > **Smart Banner** e premere **OK** per accedere.
  - 3) Selezionare **On / Off** e premere **OK** per impostare.

## Opzioni AV

---

Confermare o modificare lo stato corrente.

- Visualizzare la TV a schermo pieno per utilizzare questa funzione.

1. Visualizzare il menu delle opzioni con **OPTION**.
2. Selezionare **Opzioni AV** e premere **OK** per accedere.
3. Selezionare una delle seguenti opzioni e premere **OK** per accedere.

[Tipo di audio](#) / [Multi Video](#) / [Multi Audio](#) / [Doppio audio](#) / [Sotto-canale](#) / [Lingua sottotitoli](#) / [Setup carattere teletext](#) / [Lingua Televideo](#) / [MPX](#) / [Cor. Volume](#) / [Selezione CAM](#)

- Le opzioni delle funzioni variano a seconda della modalità del televisore e del paese selezionato.

4. Impostare l'opzione e premere **OK** per memorizzare.
- 

### Tipo di audio

Impostare [Descrizione audio](#) se il programma dispone del servizio di descrizione audio; sarà possibile ascoltare una traccia audio supplementare che descrive gli eventi sullo schermo (se disponibile).

- Per DVB
- Per regolare il volume della descrizione audio



→ [Visione](#) > [Per ottenere un audio ottimale](#) > [Descrizione audio](#)

- Non valido nella modalità multi-finestra
- 

### Multi Video

Consente di selezionare da un gruppo di più video (se disponibile).

- Questa impostazione non viene memorizzata e tornerà al valore predefinito quando si esce dal programma attuale.
  - Per DVB
- 

### Multi Audio

Consente di selezionare una lingua alternativa o la descrizione audio delle tracce audio (se disponibile).

- Questa impostazione non viene memorizzata e tornerà al valore predefinito quando si esce dal programma attuale.
  - Per DVB
-

## Doppio audio

Consente di selezionare stereo / mono (se disponibile).

- Per DVB
- 

## Sotto-canale

Consente di selezionare i programmi di multialimentazione - canali secondari (se disponibili).

- Per DVB
- 

## Lingua sottotitoli

Consente di selezionare le lingue alternative dei sottotitoli o i tipi (se disponibili).

- Questa impostazione non viene memorizzata e tornerà al valore predefinito quando si esce dal programma attuale.
  - Per DVB
  - Non utilizzabile sulla schermata secondaria in modalità multi-finestra
- 

## Setup carattere teletext

Consente di impostare il carattere del Televideo.

 → [Visione > Televideo > Setup carattere teletext](#)

---

## Lingua Televideo

Consente di selezionare le lingue alternative per il Televideo (se disponibili).

- Questa impostazione non viene memorizzata e tornerà al valore predefinito quando si esce dal programma attuale.
  - Per DVB
- 

## MPX

Per selezionare la modalità audio multiplex (se disponibile).

 → [Visione > Per ottenere un audio ottimale > Impostazioni avanzate](#)

- Per Analogico
- 

## Cor. Volume

Per regolare il volume di ciascun canale individuale o la modalità di ingresso.

---



## Selezione CAM

Consente di selezionare il modulo CI (se disponibile).

- Non valido mentre è in corso la registrazione
- Per DVB

## Sottotitoli

---

Visualizzare / nascondere i sottotitoli (se disponibili) con **STTL**.

- Per selezionare la lingua preferita dei sottotitoli DVB (se disponibile), impostare **Sottotit. preferiti**.

 → **Visione > Base > Lingua**

- Per selezionare il tipo preferito di sottotitoli

- 1) Visualizzare il menu con **MENU**.
- 2) Selezionare **Impostazione > Impostazioni schermo > Tipo sottotitolo prefer.** e premere **OK** per accedere.
- 3) Selezionare **Standard / Ascolto difficoltoso** e premere **OK** per impostare.

- **Ascolto difficoltoso** aiuta nella comprensione mediante i sottotitoli DVB (a seconda dell'emittente).

- Viene assegnata la priorità a **Sottotitoli preferiti 1 / 2** in Lingua.

 → **Visione > Base > Lingua**

= Nota =

- Se si preme **STTL** in Analogico, si passa al servizio Televideo e si visualizza una pagina preferita. Premere **EXIT** per tornare alla modalità TV.
- Non utilizzabile sulla schermata secondaria in modalità multi-finestra

## Ultima visualizzazione

---

Passare facilmente all'ultimo canale o all'ultima modalità di ingresso visualizzati con il pulsante ultimo visto.



- Premere nuovamente per ritornare alla visualizzazione corrente.

= Nota =

- Il cambio di canale potrebbe non essere disponibile in base alla condizione.
- Una visualizzazione inferiore a 10 secondi non si rispecchia nell'ultimo canale visto o nell'ultima modalità di ingresso.

## Timer di spegnimento

---

Porta automaticamente il televisore in modalità Standby dopo un periodo stabilito.

1. Visualizzare il menu con **MENU**.
2. Selezionare **Timer > Timer di spegnimento** e premere **OK** per accedere.
3. Selezionare l'ora ad incrementi di 15 minuti e premere **OK** per impostare.  
**90 / 75 / 60 / 45 / 30 / 15 / Off (minuti)**
  - Per annullare, posizionare su **Off** o spegnere il televisore.
  - Il tempo restante è visualizzato in basso a destra sulla schermata.
  - Il tempo restante lampeggia sullo schermo quando è inferiore a 3 minuti.

## Funzionalità di risparmio energetico

---

Il televisore può essere ecocompatibile grazie all'utilizzo delle funzionalità di risparmio energetico.

Il televisore entra automaticamente in modalità Standby nei seguenti casi:

- **Eco Navigation** è impostato su **Eco Set..**
- **Timer di spegnimento** è attivo.  
 → **Visione > Base > Timer di spegnimento**
- Non si eseguono operazioni per 4 ore quando **Standby automatico** è impostato su **On**.
- Non si riceve alcun segnale e non si eseguono operazioni per 10 minuti quando **Standby No Segnale** è impostato su **On**.

= Nota =

- Questa funzione non influisce sulla registrazione.

### ■ Standby automatico

1. Visualizzare il menu con **MENU**.
2. Selezionare **Timer > Standby automatico** e premere **OK** per accedere.
3. Selezionare **On / Off** e premere **OK** per impostare.

---

### Standby automatico

(On / Off)

Porta automaticamente il televisore in modalità Standby per il risparmio energetico quando non si eseguono operazioni per 4 ore.

- La selezione automatica dell'ingresso con l'apparecchio collegato ha effetto su questa funzione, azzerando il conteggio.
- Un messaggio di notifica viene visualizzato 3 minuti prima che il televisore entri in modalità Standby.
- La modifica della configurazione predefinita potrebbe comportare un maggior consumo di energia del prodotto.

## ■ Standby No Segnale

1. Visualizzare il menu con **MENU**.
  2. Selezionare **Timer > Standby No Segnale** e premere **OK** per accedere.
  3. Selezionare **On / Off** e premere **OK** per impostare.
- 

### Standby No Segnale

(On / Off)

Porta automaticamente il televisore in modalità Standby per impedire un inutile consumo di corrente quando non riceve alcun segnale e non si eseguono operazioni per 10 minuti.

- Un messaggio di notifica viene visualizzato 3 minuti prima che il televisore entri in modalità Standby.

## ■ Eco Navigation

Per impostare automaticamente il televisore nella modalità di risparmio energia più indicata.

Sono visualizzati gli elementi interessati e le loro attuali impostazioni. Selezionare **Eco Set.** per impostarli contemporaneamente alla modalità di risparmio energia.

1. Visualizzare il menu con **MENU**.
  2. Selezionare **Impostazione > Eco Navigation** e premere **OK** per accedere.
  3. Selezionare **Eco Set.** e premere **OK** per impostare.
- **Standby automatico** e **Standby No Segnale** sono attivi quando **Eco Navigation** è impostato su **Eco Set.**

## ■ Modalità radio

Per impostare il timer per lo spegnimento automatico del televisore quando viene selezionato un canale radio.

1. Visualizzare il menu con **MENU**.
2. Selezionare **Impostazione > Impostazioni schermo > Modalità radio** e premere **OK** per accedere.
3. Selezionare l'ora e premere **OK** per impostare.

**20 / 15 / 10 / 5 / Off (secondi)**

- L'audio rimane attivo anche quando lo schermo viene spento. Questa funzione è efficace per ridurre i consumi energetici quando si ascolta un canale radio.
- Premere un tasto qualsiasi (eccetto Interruttore di accensione / standby, **Volume Su / Giù** e **MUTE**) per accendere lo schermo.



- Non valido in Analogico

## Regolazione dell'ora

---

Per regolare l'ora.

1. Visualizzare il menu con **MENU**.
2. Selezionare **Timer > Fuso orario** e premere **OK** per accedere.
3. Impostare l'opzione e premere **OK** per memorizzare.
  - L'ora viene corretta in base all'ora di Greenwich.
  - La disponibilità di questa funzione dipende dalla nazione e modalità TV selezionata.



# Lingua

---

1. Visualizzare il menu con **MENU**.
  2. Selezionare **Impostazione > Lingua** e premere **OK** per accedere.
  3. Selezionare una delle seguenti opzioni e premere **OK** per accedere.  
**Lingua OSD / Audio preferito 1 / 2 / Sottotitoli preferiti 1 / 2 / Teletext preferito**
  4. Impostare l'opzione e premere **OK** per memorizzare.
- 

## Lingua OSD

Per cambiare la lingua delle indicazioni visualizzate sullo schermo.

---

## Audio preferito 1 / 2

Per selezionare la prima e seconda lingua preferita per il multiaudio DVB (a seconda dell'emittente).

---

## Sottotitoli preferiti 1 / 2

Per selezionare la prima e seconda lingua preferita per i sottotitoli DVB (a seconda dell'emittente).

- Per visualizzare i sottotitoli

 → **Visione > Base > Sottotitoli**

---

## Teletext preferito

Per selezionare la lingua preferita del servizio Televideo DVB (a seconda dell'emittente).

# Risoluzione 4K

## Apparecchiatura compatibile con 4K

È possibile guardare il contenuto in formato 4K che presenta una risoluzione orizzontale e verticale doppia rispetto al segnale 1080p.

- Per dettagli sul formato 4K valido

 → [Visione > Risoluzione 4K > Formato 4K valido](#)

- Collegare l'apparecchiatura compatibile con 4K a un terminale HDMI utilizzando un cavo compatibile con 4K: sarà così possibile visionare il contenuto in formato 4K.
- A seconda del modello, potrebbe essere necessario rimuovere il rivestimento dei terminali / rivestimento dei cavi prima di collegare o di scollegare i cavi.

### ■ Apparecchiatura compatibile con 4K



**1** Terminale HDMI

**2** Cavo HDMI

**3** Apparecchiatura compatibile con 4K

- Verificare che il tipo di terminale e le spine del cavo siano corretti per il collegamento.
- Usare un cavo conforme HDMI completamente allacciato.

## Impostazione auto HDMI

---

1. Visualizzare il menu con **MENU**.
  2. Selezionare **Impostazione > Impostazione auto HDMI** e premere **OK** per accedere.
  3. Impostare l'opzione e premere **OK** per memorizzare.
- 

### Impostazione auto HDMI

(Modalità1 / Modalità2)

Riproduce l'immagine con maggiore precisione con la gamma di colori espansa quando si collega l'apparecchiatura compatibile con 4K. Selezionare la modalità a seconda dell'apparecchiatura.

#### Modalità1:

Per una migliore compatibilità. Impostare su **Modalità1** se l'immagine o il suono nell'ingresso HDMI non sono riprodotti correttamente.

#### Modalità2:

Per l'apparecchiatura compatibile con 4K che ha la funzione di riprodurre l'immagine con precisione con la gamma di colori espansa

- L'impostazione può essere memorizzata per ciascun ingresso HDMI.
- Per HDMI1/2
- Formato valido (4K)
  - **Modalità1**: 4:4:4 / 4:2:2 (30p, 25p, 24p), 4:2:0 (60p, 50p)
  - **Modalità2**: 4:4:4 / 4:2:2 (30p, 25p, 24p), 4:4:4 / 4:2:2 / 4:2:0 (60p, 50p)

## Formato 4K valido

---

### ■ Formato 4K valido (HDMI)

---

- 4K UHD

3 840 × 2 160 (60p, 50p, 30p, 25p, 24p)

- Il rapporto di formato è impostato su [16:9](#).
- 

- DCI 4K

4 096 × 2 160 (60p, 50p, 30p, 25p, 24p)

- La risoluzione effettiva è 3 840 × 2 160p.
  - Il rapporto di formato è impostato su [Vertical Full](#).
- 

= Nota =

- Effettuare il collegamento a HDMI1 o HDMI2 per i seguenti formati.
  - 60p, 50p / 4:4:4, 4:2:2
- I suddetti segnali sono stati riformattati per la visione ottimale sullo schermo.
- Per i dettagli sul rapporto di formato





→ [Visione > Per ottenere immagini ottimali > Formato](#)

# Componente esterno

## Collegamento esterno

Nelle seguenti illustrazioni vengono riportati alcuni consigli per il collegamento del televisore ai vari componenti. Per altri collegamenti, consultare le istruzioni di ciascun componente.

- Per dettagli sui collegamenti di base  
 → [Visione > Base > Collegamenti di base](#)
- Per utilizzare i dispositivi specifici che supportano la tecnologia wireless Bluetooth  
 → [Funzioni > Dispositivi Bluetooth](#)
- Verificare che il tipo di terminale e le spine del cavo siano corretti per il collegamento.
- I dispositivi esterni e i cavi mostrati non sono forniti con questo televisore.
- A seconda del modello, potrebbe essere necessario rimuovere il rivestimento dei terminali / rivestimento dei cavi prima di collegare o di scollegare i cavi.

### ■ Componente HDMI

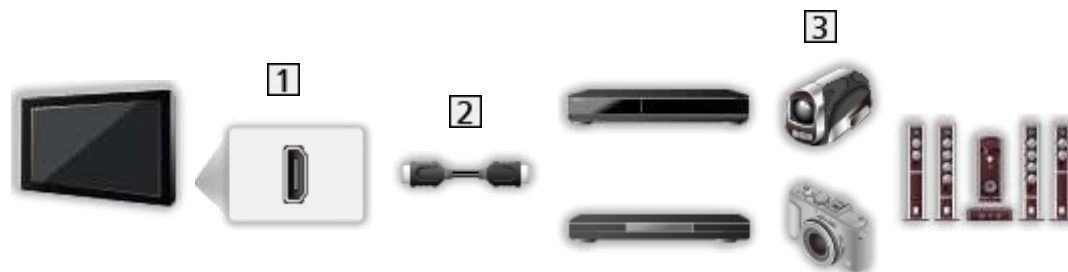

**1** Terminale HDMI

**2** Cavo HDMI

**3** Registratore / Lettore / Decoder / Videocamera / Amplificatore con sistema di diffusori

= Nota =

- Usare un cavo conforme HDMI completamente allacciato.
- Per dettagli sulle connessioni VIERA Link  
 → [Funzioni > VIERA Link "HDAVI Control™" > Riassunto di VIERA Link](#)
- Utilizzare HDMI2 per collegare il televisore a un amplificatore dotato della funzione ARC (Audio Return Channel).

## ■ Dispositivi AV

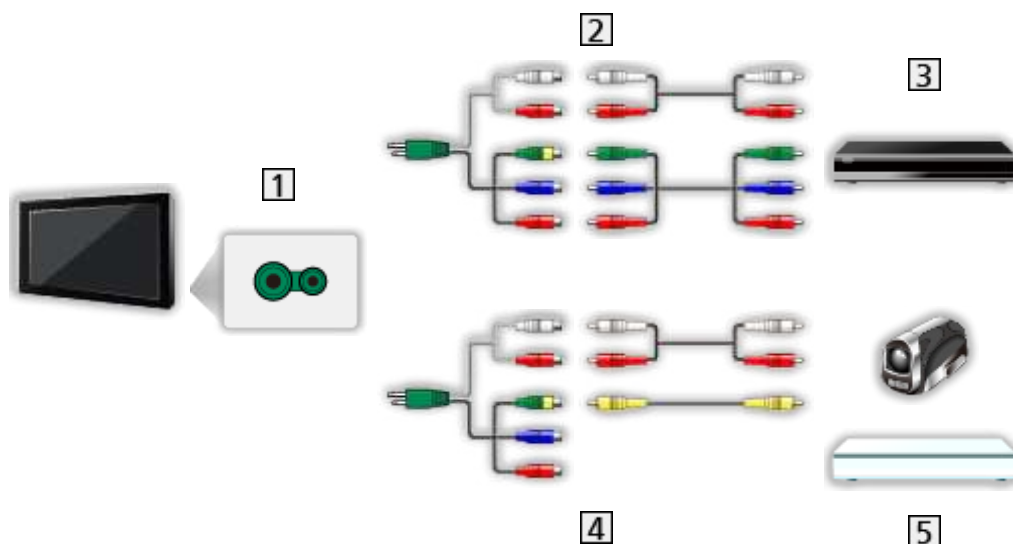

**1** Terminali AV (COMPONENT)

**2** Cavi component

- È necessario l'adattatore AV (COMPONENT / VIDEO) (in dotazione) durante il collegamento al televisore.

**3** Lettore DVD, ecc...

**4** Cavi composti

- È necessario l'adattatore AV (COMPONENT / VIDEO) (in dotazione) durante il collegamento al televisore.

**5** Videocamera / Console di gioco

## ■ Dispositivo USB



1 Porta USB

2 Cavo USB

3 USB HDD, ecc.

= Nota =

- Si consiglia di collegare il dispositivo direttamente alla porta USB del televisore.
- Non è possibile usare contemporaneamente due o più dispositivi USB dello stesso tipo, ad eccezione delle memorie flash USB e degli HDD USB.
- Usare la porta USB 1 per la connessione dell'HDD USB.
- È possibile che alcuni dispositivi USB o HUB USB non funzionino con questo televisore.
- Non è possibile collegare alcun dispositivo tramite il lettore di schede USB.

## ■ Ascolto con diffusori esterni



1 DIGITAL AUDIO

2 Cavo audio digitale ottico

3 Amplificatore con sistema di diffusori

- Per fruire del suono multicanale dall'apparecchiatura esterna (ad esempio Dolby Audio (Dolby Digital) 5.1ch), collegare l'apparecchiatura all'amplificatore. Per informazioni sui collegamenti, leggere i manuali di istruzioni del componente e dell'amplificatore.
- Per selezionare l'uscita audio e regolare il volume, impostare [Impost. altoparlanti TV](#).

 → [Visione > Per ottenere un audio ottimale > Impostazioni del volume](#)

## ■ Cuffia

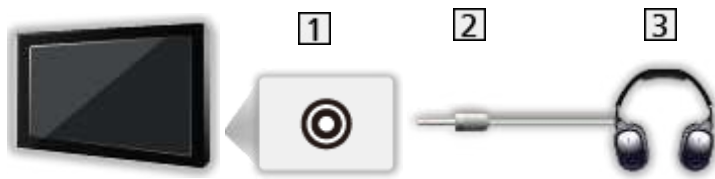

1 Presa cuffie

2 Minispina stereo M3

3 Cuffia

- Per regolare il volume, impostare [Volume cuffia](#).

 → [Visione](#) > [Per ottenere un audio ottimale](#) > [Impostazioni del volume](#)

- Per selezionare l'uscita audio e regolare il volume, impostare [Impost. altoparlanti TV](#).

 → [Visione](#) > [Per ottenere un audio ottimale](#) > [Impostazioni del volume](#)



## Visione dell'ingresso esterno

Collegare il componente esterno (VCR, DVD, ecc.) per visualizzare le immagini dall'ingresso selezionato.

1. Visualizzare il menu di selezione ingresso con **AV**.
2. Selezionare la modalità di ingresso collegata al componente e premere **OK** per la visione. (la modalità selezionata è visualizzata nella parte superiore sinistra dello schermo).
  - È possibile selezionare l'ingresso anche premendo **AV**. Premere ripetutamente fino a quando viene selezionato l'ingresso desiderato.
  - È possibile selezionare **COMPONENT** e **VIDEO** in **AV**.
  - È possibile assegnare un nome o saltare qualsiasi modalità di ingresso. Gli ingressi ignorati non vengono visualizzati quando si preme **AV**. (**Nome ingresso**)
  - Il telecomando può controllare il contenuto o il componente esterno.  
 → **Visione > Componente esterno > Controllo con il telecomando del televisore**
  - Per tornare alla modalità TV



= Nota =

- Se il componente esterno è dotato della funzione di regolazione del formato, impostarlo su **16:9**.
- Per informazioni dettagliate, consultare il manuale di istruzioni del componente usato o rivolgersi al rivenditore.

### ■ Nome ingresso

L'accesso alla lista nomi ingressi consente di modificare il nome dell'ingresso o saltare l'ingresso scollegato, migliorando l'identificazione e la selezione nella barra **Selezione ingresso**.

 → **Visione > Base > Barra delle informazioni**

1. Visualizzare il menu con **MENU**.
2. Selezionare **Impostazione > Impostazioni schermo > Nome ingresso** e premere **OK** per accedere.
3. Impostare l'opzione e premere **OK** per impostare.
  - Per assegnare liberamente un nome a ciascuna modalità di ingresso, selezionare **Input utente** e immettere i caratteri (massimo 10 caratteri).
  - Per saltare la modalità di ingresso, selezionare **Salta**.

## ■ Mostra tempo di gioco

Impostare a **On** per visualizzare un intervallo temporale di utilizzo continuo in Modalità gioco in alto a destra dello schermo ogni 30 minuti.

1. Visualizzare il menu con **MENU**.
2. Selezionare **Impostazione** > **Impostazioni schermo** > **Mostra tempo di gioco** e premere **OK** per accedere.
3. Selezionare **On / Off** e premere **OK** per impostare.
  - Questa funzione è disponibile quando l'opzione **Modalità gioco** è impostata su **On**.

## Controllo con il telecomando del televisore

---

È possibile controllare il contenuto in Media Player / server multimediali, le funzioni di registrazione o il componente collegato con i seguenti tasti del telecomando del televisore.



Riproduzione (VCR / DVD / contenuti video)



Per arrestare le operazioni



Per il riavvolgimento o la visione rapida delle immagini all'indietro (VCR)  
Per saltare alla traccia, titolo o capitolo precedente (DVD / contenuti video)



Per il riavvolgimento o la visione rapida delle immagini all'indietro (VCR)  
Ricerca indietro (DVD / contenuti video)



Per mandare avanti e visualizzare rapidamente le immagini (VCR)  
Per saltare alla traccia, titolo o capitolo successivo (DVD / contenuti video)



Per mandare avanti e visualizzare rapidamente le immagini (VCR)  
Ricerca avanti (DVD / contenuti video)



Pausa / Continuare  
Tenere premuto per la riproduzione lenta (DVD)



[Registrazione One Touch](#)



→ [Registrazione > Registrazione del programma corrente > Registrazione One Touch](#)

## ■ Come cambiare il codice

Ciascun prodotto Panasonic è associato a un codice univoco sul telecomando. Cambiare il codice in base al prodotto da utilizzare.

1. Mantenere premuto Interruttore di accensione / standby durante le seguenti operazioni.



2. Immettere il codice appropriato come segue con **Tasti numerici**.



- Codici per ciascun prodotto e caratteristiche

70: Registratore DVD, Lettore DVD, Lettore Blu-ray Disc

71: Lettore theatre, Blu-ray Disc theatre

72: VCR

73 (impostazione predefinita):

Utilizzo in registrazione USB HDD, Media Player, funzioni DLNA o VIERA Link

3. Premere  per cambiare.

= Nota =

- Accertarsi che il telecomando funzioni correttamente dopo aver cambiato il codice.
- In caso di sostituzione delle batterie, i codici potrebbero essere ripristinati sui valori predefiniti.
- Alcune operazioni potrebbero non essere disponibili in base al componente usato.

## Funzioni HDMI

---

HDMI (Interfaccia multimediale ad alta definizione) è la prima interfaccia digitale AV mondiale completa per utenti conforme agli standard di non compressione.

L'HDMI permette di fruire delle immagini digitali ad alta definizione e di un audio di alta qualità collegando il televisore al componente esterno.

Un componente compatibile con tecnologia HDMI\* con terminale di uscita HDMI o DVI, ad esempio un lettore DVD, un decoder o una console di gioco, può essere collegato al terminale HDMI utilizzando un cavo conforme a HDMI.

 → [Visione > Componente esterno > Collegamento esterno](#)

\*: Il logo HDMI viene visualizzato con i componenti conformi a HDMI.

### ■ Funzionalità HDMI utilizzabili

- Segnale di ingresso audio:

2ch LPCM, Dolby Audio (Dolby Digital, Dolby Digital Plus)

- Le impostazioni audio possono essere eseguite su [Formato Audio HDMI](#) nel menu Audio.

 → [Visione > Per ottenere un audio ottimale > Impostazioni avanzate](#)

- Segnale di ingresso video:

Corrisponde con l'impostazione di uscita del componente digitale.

 → [Visione > Componente esterno > Segnali di ingresso validi](#)

- VIERA Link (HDAVI Control 5)

 → [Funzioni > VIERA Link "HDAVI Control™" > Riassunto di VIERA Link](#)

- Tipo di contenuto

- Deep Colour

- Audio Return Channel

- Audio Return Channel (ARC) è una funzione per l'invio di segnali audio digitali tramite un cavo HDMI.

- Per HDMI2

- x.v.Colour™

- 4K

 → [Visione > Risoluzione 4K > Formato 4K valido](#)

## ■ Connessione DVI

Se il componente esterno è dotato soltanto di un'uscita DVI, collegare il terminale HDMI al terminale DVI con un cavo adattatore HDMI. Se si usa il cavo adattatore per il collegamento dal terminale DVI a quello HDMI, collegare il cavo audio al terminale di ingresso audio (utilizzare i terminali audio COMPONENT / VIDEO).

- È necessario l'adattatore AV (COMPONENT / VIDEO) (in dotazione) durante il collegamento al televisore ai terminali audio COMPONENT / VIDEO.
- Per informazioni sull'adattatore HDMI, rivolgersi al negozio di componenti digitali più vicino.

= Nota =

- Le impostazioni audio possono essere eseguite su [Formato Audio HDMI / Ingresso HDMI](#) nel menu Audio.



→ [Visione > Per ottenere un audio ottimale > Impostazioni avanzate](#)

- Se il componente collegato è dotato della funzione di regolazione del formato, impostare il formato "16:9".
- Questi connettori HDMI sono del "tipo A".
- Questi connettori HDMI sono compatibili con la protezione del copyright HDCP (protezione a banda larga dei contenuti digitali).
- Per la ricezione dei segnali analogici è possibile collegare ai terminali di ingresso componente o video componenti senza uscita digitale.
- Questo televisore include tecnologia HDMI™.

## Impostazione HDR HDMI

---

1. Visualizzare il menu con **MENU**.
  2. Selezionare **Impostazione** > **Impostazione HDR HDMI** e premere **OK** per accedere.
  3. Impostare l'opzione e premere **OK** per memorizzare.
- 

### Impostazione HDR HDMI

(On / Off)

Impostare su **On** quando il dispositivo HDR è collegato alla TV.

- Si prega di porre la funzione in posizione **Off** se l'immagine appare innaturale. Ciò può accadere in alcuni casi quali compatibilità con il dispositivo collegato, le immagini sorgenti o utilizzando la funzione multifinestra.
- L'immagine potrebbe scomparire per pochi secondi quando l'impostazione viene modificata.
- Per HDMI

## Segnali di ingresso validi

---

### ■ COMPONENT, HDMI

Nome del segnale	COMPONENT	HDMI
525 (480) / 60i, 60p	○	○
625 (576) / 50i, 50p	○	○
750 (720) / 60p, 50p	○	○
1 125 (1 080) / 60i, 50i	○	○
1 125 (1 080) / 60p, 50p, 24p		○
3 840 × 2 160 / 60p, 50p, 30p, 25p, 24p		○
4 096 × 2 160 / 60p, 50p, 30p, 25p, 24p		○

○: Segnale di ingresso utilizzabile

= Nota =

- I segnali diversi da quelli indicati sopra potrebbero non essere visualizzati correttamente.
- I suddetti segnali sono stati riformattati per la visione ottimale sullo schermo.
- Per dettagli sul formato 4K valido



→ [Visione > Risoluzione 4K > Formato 4K valido](#)



# Per ottenere immagini ottimali

## Modo Immagine

Alcune funzioni non sono disponibili su tutti i modelli. Le voci di menu disponibili vengono visualizzate sul proprio schermo TV.

1. Visualizzare il menu con **MENU**.
2. Selezionare **Immagine** > **Modo Immagine** e premere **OK** per accedere.
3. Selezionare la modalità e premere **OK** per impostare.

---

### Modo Immagine

(**Dinamico** / **Normale** / **Foto professionale** / **Cinema** / **THX Cinema** / **THX Bright Room** / **True Cinema** / **Personalizza** / **Professionale1** / **Professionale2**)

Per selezionare la modalità immagine preferita per ogni ingresso.

#### Dinamico:

Per un migliore contrasto e nitidezza delle immagini per la visione nei luoghi molto illuminati.

#### Normale:

Utilizzo normale per la visione in condizione di illuminazione ambientale normale.

#### Foto professionale:

Riproduce l'immagine originale per fotografia.

- Per contenuto fotografico

#### Cinema:

Per una migliore visione di film in ambienti scuri con esaltazione di contrasto, nero e riproduzione del colore.

#### THX Cinema\*:

Per riprodurre accuratamente la qualità originale dell'immagine in ambienti scuri.

#### THX Bright Room\*:

Per riprodurre accuratamente la qualità originale dell'immagine in ambienti luminosi.

#### True Cinema:

Per riprodurre accuratamente la qualità originale dell'immagine senza alcuna alterazione.

#### Personalizza:

Consente di regolare manualmente ogni voce di menu per adattarsi alla qualità desiderata delle immagini.

## Professionale1 / 2:

Consente di configurare e bloccare le impostazioni per le immagini professionali.

 → [Visione](#) > [Per ottenere immagini ottimali](#) > [Impostazioni avanzate](#)

- Se queste modalità vengono impostate da un rivenditore professionale certificato, [Professionale1](#) e [Professionale2](#) possono essere visualizzati come [isf Giorno](#) e [isf Notte](#).
- Le seguenti opzioni possono essere regolate e memorizzate per ciascuna modalità.

[Livello di illuminazione](#) / [Contrasto](#) / [Luminosità](#) / [Colore](#) / [Tinta](#) / [Nitidezza](#) / [Temperatura colore](#) / [Colore intenso](#) / [Rimasterizzazione colore](#) / [Rimaster. colore Rec.2020](#) / [Effetto pellic. inverti.](#) / [Sensore ambientale](#) / [Noise Reduction](#) / [MPEG Remaster](#) / [Ottimizzatore risoluzione](#) / [Rimaster. gamma dinamica](#) / [Intelligent Frame Creation](#) / [Clear Motion](#)

- Questa funzione può essere memorizzata rispettivamente per la modalità ingresso o la modalità TV.

\*: Le modalità THX sono utilizzate per riprodurre le impostazioni dell'immagine adottate dai professionisti, ovvero per riprodurre fedelmente la qualità dell'immagine dei film THX Certified. I film THX Certified hanno il logo THX sul disco. Le modalità THX non sono disponibili per contenuto fotografico.

## Sensore ambientale

---

1. Visualizzare il menu con **MENU**.
  2. Selezionare **Immagine** > **Sensore ambientale** e premere **OK** per accedere.
  3. Selezionare **On / Off** e premere **OK** per impostare.
- 

### Sensore ambientale

(On / Off)

- Funzione di controllo automatico della luminosità

Per regolare automaticamente le impostazioni delle immagini in base alla condizione ambientale di illuminazione.

# Formato

---

Cambiare il formato (dimensioni delle immagini) con **ASPECT**.

## ■ Per cambiare manualmente il formato

1. Visualizzare **Selezione formato** con **ASPECT**.
2. Selezionare la modalità e premere **OK** per impostare.
  - Si può anche cambiare la modalità premendo **ASPECT**.

(Premere ripetutamente fino a quando viene visualizzata la modalità desiderata).

### Auto:

Il miglior formato viene selezionato automaticamente in base al “Segnale di controllo del formato”.



→ **Visione > Per ottenere immagini ottimali > Segnale di controllo del formato**

### 16:9:

Le immagini vengono visualizzate direttamente in formato 16:9 senza distorsione (anamorfiche).

### 4:3:

Le immagini vengono visualizzate nel formato standard 4:3 senza distorsione.

### Zoom:

Le immagini vengono visualizzate in formato letterbox 16:9 o 4:3 senza distorsione.

### Formato 4:3:

Le immagini vengono visualizzate in formato 4:3 ingrandite orizzontalmente per riempire lo schermo.

### Vertical Full:

Le immagini vengono visualizzate ingrandite verticalmente per riempire lo schermo senza distorsione.

- Per formato 4K DCI

= Nota =

- Visualizzare l'immagine (televisore, ingresso esterno ecc.) a schermo intero per usare questa funzione completamente.
- La modalità Formato può essere memorizzata separatamente per i segnali SD (definizione standard) e HD (alta definizione).
- Nel servizio Televideo non è possibile cambiare il formato.
- Nelle condizioni indicate di seguito il rapporto di formato è 16:9 e non può essere modificato:
  - Modalità gioco è impostato su On.
  - 1080p Pure Direct è impostato su On.
  - 4K Pure Direct è impostato su On.
  - 1080p pixel-by-4pixel è impostato su On.
  - Contenuto 4K, fatta eccezione per DCI 4K

## Segnale di controllo del formato

---

I programmi normalmente contengono un “Segnale di controllo del formato”. (segnale widescreen, segnale di controllo attraverso il terminale HDMI)

In modalità **Auto**, viene visualizzata la modalità di formato sulla parte superiore sinistra dello schermo se dal terminale HDMI viene inviato un segnale widescreen (WSS) o un segnale di controllo. Il formato passa a quello appropriato.

 → [Visione > Per ottenere immagini ottimali > Formato](#)

### ■ Condizioni disponibili

---

- Terminale satellitare (solo WSS)

Formato valido del segnale di ingresso:

DVB-S

---

- Terminale terrestre / cavo (solo WSS)

Formato valido del segnale di ingresso:

DVB-C

DVB-T / DVB-T2

PAL B, G, H, I, D, K

SECAM B, G, L, L', D, K

Formato non valido del segnale di ingresso:

PAL 525/60 6,5 MHz

PAL 525/60 6,0 MHz

PAL 525/60 5,5 MHz

M.NTSC 6,5 MHz

M.NTSC 6,0 MHz

M.NTSC 5,5 MHz

---

- Terminali AV (VIDEO)

Formato valido del segnale di ingresso:

PAL

SECAM

PAL 525/60 \*

M.NTSC \*

NTSC \*

\*: Segnale di controllo solo dal terminale HDMI

---

- Terminali AV (COMPONENT) (solo WSS)

Formato valido del segnale di ingresso:

625 (576) / 50i, 50p

Formato non valido del segnale di ingresso:

525 (480) / 60i, 60p

750 (720) / 60p, 50p

1 125 (1 080) / 60i, 50i

---

- Terminale HDMI

Formato valido del segnale di ingresso:

525 (480) / 60i, 60p

625 (576) / 50i, 50p

750 (720) / 60p, 50p

1 125 (1 080) / 60i, 50i

1 125 (1 080) / 60p, 50p, 24p

3 840 × 2 160 / 60p, 50p, 30p, 25p, 24p

4 096 × 2 160 / 60p, 50p, 30p, 25p, 24p

- Il terminale HDMI non riceve il segnale WSS.
- 

= Nota =

- Se le dimensioni dello schermo sembrano inusuali durante la riproduzione con un VCR di un programma registrato nel formato widescreen, regolare l'allineamento con il VCR. Leggere il manuale del VCR.
- Per dettagli sul formato 4K valido

 → [Visione > Risoluzione 4K > Formato 4K valido](#)

## Impostazioni di base

---

1. Visualizzare il menu con **MENU**.
  2. Selezionare **Immagine** e premere **OK** per accedere.
  3. Selezionare una delle seguenti opzioni e premere **OK** per accedere.  
**Livello di illuminazione / Contrasto / Luminosità / Colore / Tinta / Nitidezza / Temperatura colore / Colore intenso / Rimasterizzazione colore / Rimaster. colore Rec.2020 / Effetto pellic. inverti. / Ottimizzatore risoluzione / Rimaster. gamma dinamica / Intelligent Frame Creation / Clear Motion**
  4. Impostare l'opzione e premere **OK** per memorizzare.
- 

### Livello di illuminazione, Contrasto, Luminosità, Colore, Tinta, Nitidezza

Consente di regolare i livelli di queste opzioni secondo le proprie preferenze.

- **Nitidezza** non è disponibile se **1080p pixel-by-4pixel** è impostato su **On**.
- 

### Temperatura colore

Consente di impostare la tonalità generale del colore delle immagini (più blu - più rosso).

---

### Colore intenso

(**On / Off**)

Per regolare automaticamente i colori rendendoli vividi.

---

### Rimasterizzazione colore

(**Max / Min / Off**)

Visualizza le immagini vivide con la gamma di colori espansa.

- Non valido nelle seguenti condizioni:
    - Contenuto fotografico
    - **Modo Immagine** corrisponde alla modalità THX.
- 

### Rimaster. colore Rec.2020

(**Massimo / Minimo / Off**)

Visualizza le immagini vivide con la gamma di colori appropriata.

- Questa funzione è disponibile solo per il segnale di ingresso Rec. 2020 ed è visualizzata invece di **Rimasterizzazione colore**.
-



### Effetto pellic. inverti.

(Max / Min / Off)

Consente di applicare un effetto all'immagine, ad esempio una pellicola invertibile per il contenuto fotografico.

- Per contenuto fotografico
  - Non valido quando **Modo Immagine** corrisponde alla modalità THX
- 

### Ottimizzatore risoluzione

(Auto / Massimo / Medio / Minimo / Off)

Consente di migliorare la risoluzione dell'immagine per renderla più nitida.

- Non valido quando **1080p pixel-by-4pixel** è impostato su **On**
- 

### Rimaster. gamma dinamica

(On / Off)

Migliora le aree chiare dell'immagine rendendole più fedeli alla luminanza originale, e migliorando l'impatto complessivo dell'immagine.

- Non valido nelle seguenti condizioni:
    - Multi-finestra
    - **Controllo contrasto** è impostato su **Off**.
- 

### Intelligent Frame Creation

(Personalizzato / Massimo / Medio / Minimo / Off)

Consente di compensare automaticamente la velocità dei fotogrammi dell'immagine e rimuovere i tremolii per rendere nitide le immagini.

- A seconda del contenuto, le immagini potrebbero essere disturbate. Per impedire il disturbo, modificare l'impostazione.
- Selezionare **Personalizzato** per impostare manualmente **Intelligent Frame Creation**.

#### Riduzione Effetto Mosso:

Regola la fluidità dei contenuti televisivi per minimizzare le sfuocature.

#### Fluidità Film:

Regola la fluidità dei contenuti cinematografici.

#### Impost. Predefinite:

Reimposta le voci di **Intelligent Frame Creation**.

- Non valido nelle seguenti condizioni:
    - [Modalità gioco](#) è impostato su [On](#).
    - [1080p pixel-by-4pixel](#) è impostato su [On](#).
    - [1080p Pure Direct](#) è impostato su [On](#).
    - [4K Pure Direct](#) è impostato su [On](#).
    - Contenuto fotografico
- 

## Clear Motion

([On](#) / [Off](#))

Rende più nitida l'immagine sfocata, come quando è impostata la [Modalità gioco](#), ecc.

- Non valido per il contenuto fotografico

## Impostazioni di riduzione del disturbo

---

1. Visualizzare il menu con **MENU**.
  2. Selezionare **Immagine** > **Noise Reduction** / **MPEG Remaster** e premere **OK** per accedere.
  3. Impostare l'opzione e premere **OK** per memorizzare.
- 

### Noise Reduction

(Auto / Massimo / Medio / Minimo / Off)

Consente di ridurre il disturbo delle immagini.

---

### MPEG Remaster

(Auto / Massimo / Medio / Minimo / Off)

Consente di ridurre il tremolio nei contorni delle immagini e di bloccare il disturbo.

## Impostazioni avanzate

Alcune funzioni non sono disponibili su tutti i modelli. Le voci di menu disponibili vengono visualizzate sul proprio schermo TV.

È possibile regolare e configurare le impostazioni dettagliate dell'immagine quando **Modo Immagine** è impostato su **Foto professionale**, **Cinema**, **True Cinema**, **Personalizza** o **Professionale1 / 2**. Le impostazioni in **True Cinema**, **Personalizza** o **Professionale1 / 2** possono essere memorizzate per ciascun ingresso.

 → **Visione > Per ottenere immagini ottimali > Modo Immagine**

1. Selezionare la modalità di ingresso con **AV** o **TV**.
2. Visualizzare il menu con **MENU**.
3. Selezionare **Immagine > Modo Immagine** e premere **OK** per accedere.
4. Selezionare la modalità e premere **OK** per impostare.

**Foto professionale / Cinema / True Cinema / Personalizza / Professionale1 / Professionale2**

### ■ Regolare le impostazioni dettagliate dell'immagine

1. Visualizzare il menu con **MENU**.
2. Selezionare **Immagine > Impostazioni avanzate** e premere **OK** per accedere.
3. Selezionare una delle seguenti opzioni e premere **OK** per accedere.

**Controllo contrasto / HDR Brightness Enhancer / Gamma di colori / Bilanciamento del bianco / Gestione colore / Gamma / Impostazioni originali**

4. Impostare l'opzione e premere **OK** per memorizzare.

## ■ Controllo contrasto

### Controllo contrasto

(Personalizzato / Auto / Off)

Regola automaticamente le impostazioni di contrasto dettagliate. Selezionare **Personalizzato** per impostare manualmente **Imp. Controllo contrasto**.

---

### Imp. Controllo contrasto

#### Adaptive Gamma Control:

Consente di regolare la curva della gamma per rendere più luminosa l'immagine.

#### Espansore del nero:

Consente di regolare gradualmente le sfumature di nero.

#### Effetto Clear White:

Consente di rendere più chiara l'area bianca.

#### Impostazioni originali:

Reimposta le voci di **Imp. Controllo contrasto**.

## ■ HDR Brightness Enhancer

### HDR Brightness Enhancer

(On / Off)

Migliora la luminanza quando si guarda un video HDR in un ambiente luminoso.

## ■ Gamma di colori

### Gamma di colori

([Native](#) / [Rec. 709](#) / [SMPTE-C](#) / [EBU](#) / [Rec. 2020](#) / [DCI-P3](#) / [Auto](#) / [sRGB](#) / [Adobe](#))

Per riprodurre accuratamente il colore dell'immagine secondo gli standard della gamma di colori.

#### [Native](#):

Per visualizzare colori intensi espandendo al massimo la gamma di colori.

#### [Rec. 709](#):

Standard per HD (alta definizione)

#### [SMPTE-C](#):

Standard per NTSC

#### [EBU](#):

Standard per PAL

#### [Rec. 2020](#):

Fornisce la gamma di colori appropriata per [Rec. 2020](#).

#### [DCI-P3](#):

Fornisce la gamma di colori appropriata per 4K DCI.

#### [Auto](#):

Regola automaticamente la gamma di colori a seconda del segnale di ingresso. (Per contenuto fotografico)

#### [sRGB](#):

Standard per sRGB (per contenuto fotografico)

#### [Adobe](#):

Standard per AdobeRGB (per contenuto fotografico)

- Impostare [Rimasterizzazione colore](#), [Rimaster. colore Rec.2020](#) e [Effetto pellic. inverti.](#) su [Off](#) per utilizzare questa funzione.
- [Auto](#) / [sRGB](#) / [Adobe](#) sono disponibili per il contenuto fotografico.

## ■ Bilanciamento del bianco

---

### R-Gain / G-Gain / B-Gain

Consente di regolare il bilanciamento del bianco delle aree di colore rosso / verde / blu acceso.

---

### R-Cutoff / G-Cutoff / B-Cutoff

Consente di regolare il bilanciamento del bianco delle aree di colore rosso / verde / blu scuro.

---

### Regolazione più precisa

Regola voci più dettagliate di [Bilanciamento del bianco](#).

#### Livello segnale ingresso:

Consente di regolare il livello del segnale di ingresso.

#### R-Gain / G-Gain / B-Gain:

Consente di regolare il bilanciamento del bianco dettagliato nelle aree di colore rosso / verde / blu acceso.

#### Impostazioni originali:

Reimposta le voci di [Regolazione più precisa](#).

---

### Impostazioni originali

Consente di reimpostare [Bilanciamento del bianco](#) alle impostazioni predefinite.

## ■ Gestione colore

---

### Tonalità-Rosso / Saturazione-Rosso / Luminanza-Rosso

Consente di regolare la tonalità di immagine/saturazione/luminanza delle aree di colore rosso.

---

### Tonalità-Verde / Saturazione-Verde / Luminanza-Verde

Consente di regolare la tonalità di immagine/saturazione/luminanza delle aree di colore verde.

---

### Tonalità-Blu / Saturazione-Blu / Luminanza-Blu

Consente di regolare la tonalità di immagine/saturazione/luminanza delle aree di colore blu.

---

### Regolazione più precisa

Regola voci più dettagliate di [Gestione colore](#).

#### Tonalità-Azzurro / Tonalità-Magenta / Tonalità-Giallo:

Consente di regolare la tonalità di immagine nelle aree di colore ciano / magenta / giallo.

#### Saturazione-Azzurro / Saturazione-Magenta / Saturazione-Giallo:

Consente di regolare la saturazione nelle aree di colore ciano / magenta / giallo.

#### Luminanza-Azzurro / Luminanza-Magenta / Luminanza-Giallo:

Consente di regolare la luminanza nelle aree di colore ciano / magenta / giallo.

#### Impostazioni originali:

Reimposta le voci di [Regolazione più precisa](#).

---

### Impostazioni originali

Consente di reimpostare [Gestione colore](#) alle impostazioni predefinite.



## ■ Gamma

---

### Gamma

Cambia la curva della gamma.

- Tenere presente che i valori numerici costituiscono un riferimento per la regolazione.
- 

### Regolazione più precisa

Regola voci più dettagliate di [Gamma](#).

#### Livello segnale ingresso:

Consente di regolare il livello del segnale di ingresso.

#### Aumento:

Consente di regolare il guadagno di gamma per il livello di segnale ricevuto.

#### Impostazioni originali:

Reimposta le voci di [Regolazione più precisa](#).

---

### Impostazioni originali

Consente di reimpostare [Gamma](#) alle impostazioni predefinite.

## ■ Impostazioni originali

---

### Impostazioni originali

Consente di reimpostare [Impostazioni avanzate](#) alle impostazioni predefinite.

# Opzioni

---

Alcune funzioni non sono disponibili su tutti i modelli. Le voci di menu disponibili vengono visualizzate sul proprio schermo TV.

1. Visualizzare il menu con **MENU**.
2. Selezionare **Immagine > Opzioni** e premere **OK** per accedere.
3. Selezionare una delle seguenti opzioni e premere **OK** per accedere.

[Modalità gioco](#) / [Modalità Film Cadence](#) / [1080p Pure Direct](#) / [4K Pure Direct](#) / [1080p pixel-by-4pixel](#) / [Tipo contenuto HDMI](#) / [HDMI Tipo EOTF](#) / [Tipo EOTF](#) / [Tipo di Colorimetria HDMI](#) / [Range RGB HDMI](#) / [Gamma YCbCr HDMI](#) / [Sistema di colore AV](#) / [3D-COMB](#)

4. Impostare l'opzione e premere **OK** per memorizzare.
- 

## Modalità gioco

(On / Off)

Consente di produrre immagini adatte per il segnale di risposta rapida nei videogiochi.

- Non valido nelle seguenti condizioni:
    - Modalità TV
    - [1080p pixel-by-4pixel](#) è impostato su [On](#).
    - [1080p Pure Direct](#) è impostato su [On](#).
    - [4K Pure Direct](#) è impostato su [On](#).
  - Per visualizzare una registrazione continua del tempo trascorso nella modalità Modalità gioco, impostare [Mostra tempo di gioco](#).
- 

## Modalità Film Cadence

(Auto / On / Off)

Per migliorare la risoluzione verticale delle immagini dei filmati.

- Questa funzione è disponibile per i segnali interlacciati (tranne nella modalità multi-finestra, nei servizi di rete o quando [Modalità gioco](#) è impostato su [On](#)).
-

## 1080p Pure Direct

(On / Off)

Per riprodurre la qualità originale dell'immagine in dettaglio per il segnale di ingresso 1080p (HDMI).

- Non valido nelle seguenti condizioni:
    - Multi-finestra
    - [1080p pixel-by-4pixel](#) è impostato su [On](#).
- 

## 4K Pure Direct

(On / Off)

Per riprodurre la qualità originale dell'immagine in dettaglio per il segnale di ingresso 4K (HDMI).

- Non valido nelle seguenti condizioni:
    - Multi-finestra
- 

## 1080p pixel-by-4pixel

(On / Off)

Visualizzazione in modalità pixel-by-pixel per rendere l'immagine più nitida per il segnale 1080p.

- Per HDMI
  - Non tutte le immagini possono essere visualizzate con precisione in modalità pixel-by-pixel.
  - Non valido nelle seguenti condizioni:
    - Multi-finestra
- 

## Tipo contenuto HDMI

(Grafiche / Foto / Auto / Off)

Consente di regolare le impostazioni dell'immagine per ciascun ingresso HDMI in base al tipo di contenuto selezionato.

### Auto:

Consente di regolare automaticamente le impostazioni dell'immagine in base al contenuto HDMI ricevuto se l'apparecchio collegato supporta HDMI come tipo di contenuto.

- Per impostare la disponibilità di ogni tipo di contenuto per la modalità automatica, selezionare [Settaggio automatico](#).
- Per HDMI
- Non valido quando [Modo Immagine](#) è impostato su [Foto professionale](#)

---

## HDMI Tipo EOTF

(Auto / Gamma tradizionale / HLG / PQ)

Seleziona il tipo EOTF per ogni ingresso HDMI. Impostare su **Auto** per l'uso generico.

- Per HDMI
- 

## Tipo EOTF

(Auto / Gamma tradizionale / HLG / PQ)

Seleziona il tipo EOTF di trasmissioni o contenuti video.

Funziona correttamente solo quando il segnale corrisponde a ciascun tipo EOTF. Impostare su **Auto** per l'uso generico.

- Passa automaticamente ad **Auto** per la trasmissione ogni volta che si seleziona un altro ingresso/canale.
  - Per DVB, contenuto video
- 

## Tipo di Colorimetria HDMI

(Auto / Rec. 601 / Rec. 709 / Rec. 2020)

Seleziona il tipo di colorimetria per ogni ingresso HDMI.

- Per HDMI
- 

## Range RGB HDMI

(Auto / Full / Normale)

Consente di regolare il livello di nero dell'immagine per ogni ingresso HDMI.

- Quando il livello di nero non è adatto, selezionare **Full**.
  - Per HDMI
- 

## Gamma YCbCr HDMI

(Completo / Normale)

Consente di regolare il livello di nero dell'immagine nel segnale YCbCr per ogni ingresso HDMI.

- Per HDMI
-

## Sistema di colore AV

(Auto / PAL / SECAM / M.NTSC / NTSC)

Consente di selezionare il sistema di colore opzionale in base ai segnali video.

- Per AV (VIDEO)
- 

## 3D-COMB

(On / Off)

Per conferire maggiore vividezza alle immagini ferme o al rallentatore.

- Durante la visione dei fermi immagine o delle immagini al rallentatore è probabile che a volte vengano visualizzati schemi di colori. Impostare su **On** per visualizzare colori più nitidi e più accurati.
- Per la ricezione dei segnali PAL / NTSC nella modalità TV o da connessione composita

## Impostazioni schermo

---

1. Visualizzare il menu con **MENU**.
  2. Selezionare **Immagine** > **Impostazioni schermo** e premere **OK** per accedere.
  3. Selezionare una delle seguenti opzioni e premere **OK** per accedere.  
**Overscan 16:9** / **Regolazione zoom** / **Schermo** / **Pixel Orbiter** /  
**Manutenzione pannello** / **Messaggio manut. pannello**
  4. Impostare l'opzione e premere **OK** per memorizzare.
- 

### Overscan 16:9

(On / Off)

Consente di selezionare l'area dello schermo che visualizza l'immagine per il formato 16:9.

**On:**

Per ingrandire le immagini e nascondere i bordi.

**Off:**

Per visualizzare le immagini nelle dimensioni originali.

- Impostare su **On** se ai bordi dello schermo sono presenti disturbi.
  - Questa funzione può essere memorizzata rispettivamente per i segnali SD (definizione standard) e HD (alta definizione).
  - Non valido nelle seguenti condizioni:
    - Contenuto 4K
    - Contenuto fotografico
    - **Modalità gioco** è impostato su **On**.
    - **1080p pixel-by-4pixel** è impostato su **On**.
    - **1080p Pure Direct** è impostato su **On**.
    - **4K Pure Direct** è impostato su **On**.
    - Multi-finestra
- 

### Regolazione zoom

Regola la posiz. verticale e le dimensioni quando l'impost. formato è su **Zoom**.

- Non valido nelle seguenti condizioni:
    - Contenuto 4K
    - Multi-finestra
-

## Schermo

(On / Off)

Per spegnere lo schermo quando si seleziona **Off**.

- Questa funzione è efficace per ridurre i consumi energetici quando si ascolta l'audio senza guardare lo schermo del televisore.
  - Premere un tasto qualsiasi (eccetto Interruttore di accensione / standby) per accendere lo schermo.
- 

## Pixel Orbiter

(On / Off)

Imposta lo spostamento dei pixel dell'immagine per evitare la "ritenzione dell'immagine" sullo schermo.

---

## Manutenzione pannello

Spegne lo schermo ed esegue la manutenzione per evitare la "ritenzione dell'immagine" sul pannello.

- La manutenzione richiede circa 80 minuti per completarsi.
  - Il LED diventa arancione durante la regolazione del pannello.
  - Per annullare la manutenzione, accendere il TV mentre la procedura è in corso.
  - Per regolare il pannello, sullo schermo compare per qualche istante una riga bianca orizzontale. Ciò non è sintomo di un malfunzionamento.
  - Quando il TV viene acceso dopo la manutenzione del pannello, compare il messaggio del completamento della procedura.
- 

## Messaggio manut. pannello

(On / Off)

Consente di visualizzare la notifica della regolare manutenzione del pannello.

**On:**

Il messaggio compare automaticamente per la manutenzione quando il TV viene spento con Interruttore di accensione / standby del telecomando dopo l'utilizzo per un certo intervallo di tempo.

**Off:**

Il messaggio non compare. Selezionare **Manutenzione pannello** ed eseguire manualmente la manutenzione del pannello. (vedere sopra)

## Impostazioni Blocco

Blocca le impostazioni di [Professionale1 / 2](#) per ciascun ingresso.

- Selezionare prima [Professionale1](#) / [Professionale2](#) in modalità Immagine.

 → [Visione](#) > [Per ottenere immagini ottimali](#) > [Modo Immagine](#)

1. Visualizzare il menu con **MENU**.
2. Selezionare [Immagine](#) > [Impostazioni Blocco](#) e premere **OK** per accedere.
3. Inserire il numero PIN (4 cifre) con **Tasti numerici**.



- Inserire il numero PIN due volte alla prima impostazione.
  - Prendere nota del numero PIN per riferimento futuro.
4. Selezionare [Blocco Regolazione](#) e premere **OK** per accedere.
  5. Selezionare [On](#) e premere **OK** per impostare.

- Le seguenti opzioni possono essere bloccate.

[Livello di illuminazione](#) / [Contrasto](#) / [Luminosità](#) / [Colore](#) / [Tinta](#) / [Nitidezza](#) / [Temperatura colore](#) / [Colore intenso](#) / [Ottimizzatore risoluzione](#) / [Rimaster gamma dinamica](#) / [Impostazioni avanzate](#) / [Impostazioni originali](#)

### ■ Per cambiare il numero PIN

1. Selezionare [Cambia il PIN](#) e premere **OK** per accedere.
2. Inserire due volte un nuovo numero PIN con **Tasti numerici**.





## Copia regolazione

---

Consente di copiare le impostazioni delle immagini di [True Cinema](#), [Personalizza](#), [Professionale1](#) o [Professionale2](#) in quelle di un'altra modalità di ingresso o di visualizzazione.

1. Visualizzare il menu con **MENU**.
2. Selezionare [Immagine](#) > [Copia regolazione](#) > [Destinazione Modo Immagine](#) / [Destinazione](#) e premere **OK** per accedere.
3. Selezionare la destinazione in cui copiare e premere **OK** per impostare.
4. Selezionare [Inizio copia](#) e premere **OK** per copiare.
5. Quando è visualizzata la schermata di conferma, selezionare [Sì](#) e premere **OK** per impostare.

= Nota =

- [Opzioni](#) e [Impostazioni schermo](#) non sono copiate.
- Non è possibile copiare al modo bloccato.

# Per ottenere un audio ottimale

## Modalità audio

---

1. Visualizzare il menu con **MENU**.
  2. Selezionare **Audio** > **Modo audio** e premere **OK** per accedere.
  3. Selezionare la modalità e premere **OK** per impostare.
- 

### Modo audio

([Standard](#) / [Musica](#) / [Ambiente](#) / [Utente](#))

Per selezionare la modalità sonora preferita per ogni ingresso.

#### [Standard](#):

Fornisce la qualità del suono adatta per tutti i tipi di scene.

#### [Musica](#):

Per migliorare la qualità audio quando si guardano video musicali, ecc.

#### [Ambiente](#):

Migliora gli effetti spaziali e produce suoni chiari.

#### [Utente](#):

Per regolare manualmente l'audio con l'equalizzatore, impostando la qualità audio preferita.

- Le seguenti opzioni possono essere regolate e memorizzate per ciascuna modalità.

#### [Bassi](#) / [Acuti](#) / [Surround](#) / [Incremento bassi](#)

- Per la modalità Utente, nel menu Audio è disponibile [Equalizzatore](#) invece di [Bassi](#) e [Acuti](#). Selezionare [Equalizzatore](#) e regolare la frequenza.



→ [Visione](#) > [Per ottenere un audio ottimale](#) > [Impostazioni di base](#)

- Questa funzione è valida solo per il suono emesso dai diffusori del televisore.

## Impostazioni di base

---

1. Visualizzare il menu con **MENU**.
  2. Selezionare **Audio** e premere **OK** per accedere.
  3. Selezionare una delle seguenti opzioni e premere **OK** per accedere.  
**Bassi / Acuti / Equalizzatore / Bilanciamento / Surround / Incremento bassi**
  4. Impostare l'opzione e premere **OK** per memorizzare.
- 

### Bassi

Consente di regolare il livello per accrescere o ridurre l'uscita dei suoni più bassi.

---

### Acuti

Consente di regolare il livello per accrescere o ridurre l'uscita dei suoni più alti.

---

### Equalizzatore

Per regolare il livello della frequenza in base alla qualità audio preferita.

- Questa funzione è disponibile quando l'opzione **Modo audio** è impostata su **Utente**.
  - Selezionare la frequenza e modificare il livello della frequenza.
  - Per esaltare i bassi, aumentare il livello delle frequenze più basse. Per esaltare gli acuti, aumentare il livello delle frequenze più alte.
  - Per ripristinare i livelli di ogni frequenza sulle impostazioni predefinite, selezionare **Impostazioni originali** e premere **OK**.
  - Questa funzione è valida solo per il suono emesso dai diffusori del televisore.
- 

### Bilanciamento

Per regolare il livello del volume dei diffusori destro e sinistro.

---

## Surround

(Virtual Surround+ / Virtual Surround / Off)

Consente di selezionare le impostazioni audio surround.

### Virtual Surround+:

Produce un riverbero e un accrescimento più progressivo per simulare effetti spaziali migliori.

### Virtual Surround:

Produce un accrescimento dinamico dell'ampiezza e della profondità per simulare effetti spaziali migliori.

- Questa funzione è valida solo per il suono emesso dai diffusori del televisore.
- 

## Incremento bassi

(On / Off)

Migliora l'effetto dei suoni bassi.

- Questa funzione è valida solo per il suono emesso dai diffusori del televisore.

## Impostazioni del volume

---

1. Visualizzare il menu con **MENU**.
  2. Selezionare **Audio** e premere **OK** per accedere.
  3. Selezionare una delle seguenti opzioni e premere **OK** per accedere.  
**Selezione altoparlanti / Impost. altoparlanti TV / Volume cuffia / Auto Gain Control / Cor. Volume / Regolaz chiarezza suono**
  4. Impostare l'opzione e premere **OK** per memorizzare.
- 

### Selezione altoparlanti

(**TV / Home Cinema**)

Permette il controllo dei diffusori theatre con il telecomando del televisore puntandolo verso il ricevitore dei segnali del televisore.

**TV:**

I diffusori del televisore sono attivi.

**Home Cinema:**

L'audio viene riprodotto dai diffusori theatre. Il lettore theatre, il Blu-ray Disc theatre o l'amplificatore si accendono automaticamente se sono nella modalità Standby.

- Il suono dei diffusori del televisore viene silenziato. Quando si spegne il componente, i diffusori del televisore diventano attivati.
- È possibile utilizzare **Volume Su / Giù** e **MUTE**.



- Questa funzione è disponibile quando i diffusori theatre che supportano la funzione VIERA Link vengono collegati alla TV.
- 

### Impost. altoparlanti TV

(**TV Speaker / Cuffie / Off**)

Seleziona l'uscita audio per regolare il volume.

- Quando si seleziona **Cuffie** o **Off**, l'audio del televisore viene disattivato.
- 

### Volume cuffia

Consente di regolare il volume della cuffia.

---

### Auto Gain Control

(On / Off)

Regola automaticamente le grandi differenze nei livelli dell'audio tra i canali e gli ingressi.

---

### Cor. Volume

Per regolare il volume di ciascun canale individuale o la modalità di ingresso.

---

### Regolaz chiarezza suono

(On / Off)

Se l'audio delle casse del televisore non è chiaro a causa dell'ambiente di installazione, si consiglia di impostare su **On**.

- Questa funzione è valida solo per il suono emesso dai diffusori del televisore.

## Guida vocale

---

1. Visualizzare il menu con **MENU**.
  2. Selezionare **Audio > Guida vocale** e premere **OK** per accedere.
  3. Selezionare una delle seguenti opzioni e premere **OK** per accedere.  
**Guida vocale / Velocità / Volume / Lingua / Livello utente / Web Browser**
  4. Impostare l'opzione e premere **OK** per memorizzare.
- 

### Guida vocale

(On / Off)

Impostare **On** per abilitare una guida vocale delle funzioni di base (messaggi sullo schermo ecc.) per gli utenti ipovedenti.

- Non valido nella modalità multi-finestra
- 

### Velocità

(Veloce / Normale / Lento)

Seleziona la velocità di lettura della guida vocale.

---

### Volume

(Massimo / Medio / Minimo)

Seleziona il volume della guida vocale.

---

### Lingua

Cambia la lingua della guida vocale.

- Tutte le lingue potrebbero non essere disponibili. Quando la lingua selezionata non è supportata, l'opzione **Lingua** viene automaticamente impostata su **Inglese**.
- 

### Livello utente

(Principiante / Esperto)

Seleziona il livello di verbosità della guida vocale.

---

### Web Browser

(On / Off)

Impostare su **On** per abilitare la guida vocale del contenuto di rete nella funzionalità browser web.

---

= Nota =

- La funzione di guida vocale potrebbe non corrispondere esattamente.



## Descrizione audio

---

1. Visualizzare il menu con **MENU**.
  2. Selezionare **Audio** > **Descrizione audio** e premere **OK** per accedere.
  3. Selezionare una delle seguenti opzioni e premere **OK** per accedere.  
**Tipo di audio preferito** / **Volume** / **Altoparlanti** / **Cuffie**
  4. Impostare l'opzione e premere **OK** per memorizzare.
    - Per DVB
- 

### Tipo di audio preferito

(**Descrizione audio** / **Standard**)

Impostazioni di narrazione per gli utenti ipovedenti

Impostare su **Descrizione audio** per attivare la traccia audio della narrazione quando disponibile sulla trasmissione.

- La disponibilità della traccia audio di descrizione dell'audio è indicata da **AD** nella barra delle informazioni.
  - Non valido nella modalità multi-finestra
- 

### Volume

Regola il volume della descrizione audio.

---

### Altoparlanti

(**Mix** / **Standard**)

Impostare **Mix** per attivare la traccia audio di descrizione sugli altoparlanti del televisore.

---

### Cuffie

(**Mix** / **Standard**)

Impostare **Mix** per attivare la traccia audio di descrizione sulle cuffie.

## Impostazioni avanzate

---

1. Visualizzare il menu con **MENU**.
  2. Selezionare **Audio** e premere **OK** per accedere.
  3. Selezionare una delle seguenti opzioni e premere **OK** per accedere.  
**MPX / Preferenze audio / Selezione SPDIF / Formato Audio HDMI / Liv. uscita ottica PCM / Ritardo SPDIF / Ingresso HDMI**
  4. Impostare l'opzione e premere **OK** per memorizzare.
- 

### MPX

Per selezionare la modalità audio multiplex (se disponibile).

#### Stereo:

Normalmente, utilizzare questa impostazione.

#### Mono:

Se non è possibile ricevere segnali stereo

#### M1 / M2:

Disponibile durante la trasmissione dei segnali monofonici

- Per Analogico
- 

### Preferenze audio

(**Auto / Multicanale / Stereo / MPEG**)

- Le opzioni selezionabili variano a seconda del paese selezionato.

Per selezionare l'impostazione iniziale delle tracce audio.

#### Auto:

Per selezionare automaticamente le tracce audio se un programma contiene due o più tracce. La priorità viene assegnata nell'ordine seguente: Dolby Audio (Dolby Digital Plus), HE-AAC, Dolby Audio (Dolby Digital), MPEG.

#### Multicanale:

La priorità viene assegnata alla traccia audio multicanale.

#### Stereo:

La priorità viene assegnata alla traccia audio stereo (2 canali).

#### MPEG:

La priorità viene assegnata a MPEG.

- Dolby Audio (Dolby Digital, Dolby Digital Plus) è il metodo di codifica dei segnali digitali sviluppato da Dolby Laboratories. Oltre all'audio stereofonico (2 canali), questi segnali possono avere anche un audio multicanale.
  - L'HE-AAC è un metodo di codifica percettiva usato per comprimere l'audio digitale per una conservazione e trasmissione efficaci.
  - Il MPEG è un metodo di compressione audio che comprime il suono a una dimensione minore senza alcuna perdita della qualità audio.
  - Dolby Audio (Dolby Digital Plus) e l'HE-AAC sono le tecnologie per i programmi HD (alta definizione).
  - Per DVB
- 

## Selezione SPDIF

(Auto / PCM)

Per selezionare l'impostazione iniziale per il segnale dell'uscita audio digitale dai terminali DIGITAL AUDIO e HDMI2 (funzione ARC).

- SPDIF è un formato standard di trasferimento dei file audio.

### Auto:

L'uscita dei segnali Dolby Audio (Dolby Digital, Dolby Digital Plus) e HE-AAC multi-canale viene trasmessa come Dolby Digital Bitstream. L'uscita MPEG diventa PCM.

### PCM:

Il segnale di uscita digitale è impostato su PCM.

- ARC (Audio Return Channel) è una funzione di uscita audio digitale che utilizza un cavo HDMI.
- Per DVB, contenuto video



→ Media Player > Riproduzione > Impostazioni dell'uscita audio



→ Rete > Video > Impostazioni dell'uscita audio

---

## Formato Audio HDMI

(Auto / Bitstream / PCM)

Seleziona il formato audio per il segnale di ingresso HDMI.

### Auto:

Quando i diffusori del televisore sono attivi, il formato audio viene fissato su PCM. Quando l'audio viene riprodotto dai diffusori theatre, il formato audio viene fissato su Bitstream.

### Bitstream:

L'uscita del segnale Dolby Audio (Dolby Digital, Dolby Digital Plus) viene trasmessa come Dolby Audio Bitstream. L'uscita di altri segnali di uscita audio digitale viene trasmessa come PCM.

### PCM:

L'uscita del segnale audio digitale viene trasmessa come PCM.

---

## Liv. uscita ottica PCM

Per regolare il livello audio dell'uscita PCM dai terminali DIGITAL AUDIO e HDMI2 (funzione ARC) per uniformarlo a quello degli altri tipi audio.

---

## Ritardo SPDIF

Per regolare il ritardo dell'audio in uscita dai terminali DIGITAL AUDIO e HDMI2 (funzione ARC) se l'audio e l'immagine non sono sincronizzati.

- Per DVB
- 

## Ingresso HDMI

(Digitale / Analogico)

Per selezionare il segnale di ingresso appropriato.

 → [Visione > Componente esterno > Funzioni HDMI](#)

### Digitale:

Quando l'audio viene trasmesso tramite un collegamento con il cavo HDMI

### Analogico:

Quando l'audio non viene trasmesso tramite un collegamento con il cavo dell'adattatore HDMI-DVI

- Per HDMI

# Guida TV

## Uso della Guida TV

**Guida TV** - La Guida elettronica dei programmi (EPG) consente di visualizzare sullo schermo una lista dei programmi attualmente trasmessi e dei programmi per i prossimi sette giorni (a seconda dell'emittente).

- Non valido in Analogico

1. Selezionare la modalità con **TV**.

**DVB-S / DVB-C / DVB-T / DVB-via-IP**

2. Visualizzare **Guida TV** con **GUIDE**.

- Premere **OPTION** per cambiare la disposizione. (**Panorama / Ritratto**)
  - Visualizzare **Panorama** per vedere diversi canali.
  - Visualizzare **Ritratto** per vedere un canale alla volta.
  - La disponibilità di questa funzione dipende dal paese selezionato.

(Esempio)

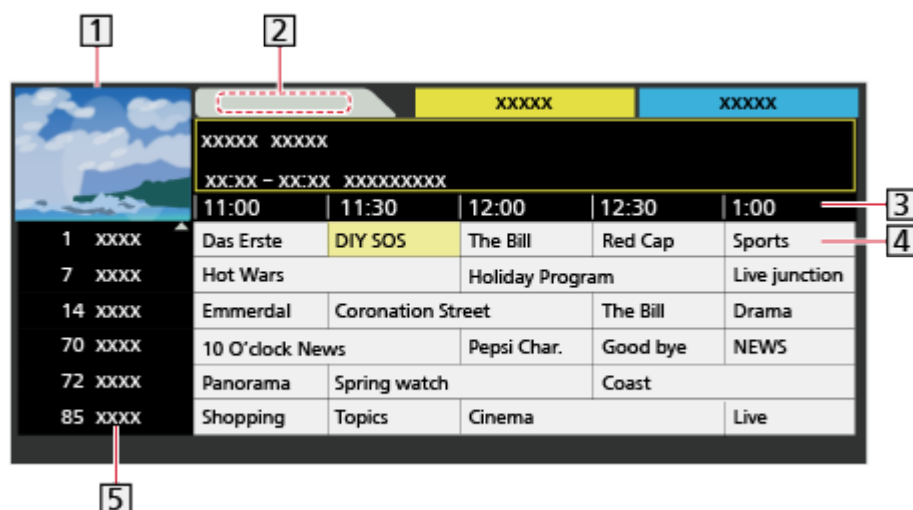

**1** Schermo del televisore

**2** data

**3** Orario

**4** Programma

**5** Posizione e nome del canale

- Per guardare il programma

1) Selezionare il programma corrente e premere **OK** per accedere.

- Il programma corrente è visualizzato sulla parte superiore sinistra dello schermo.

2) Selezionare [Visualizza](#) e premere **OK** per la visione.

- Per usare [Programmazione timer](#)

 → [Visione](#) > [Guida TV](#) > [Programmazione timer](#)

- Al giorno precedente

 (Rosso)

- Al giorno successivo

 (Verde)

- Per scorrere i titoli dei programmi e visualizzare una lista dei programmi trovati (se disponibile)

1) Visualizzare la lista di ricerca con  (Giallo).

2) Selezionare [Ricerca](#) e premere **OK** per accedere.

3) Immettere i caratteri con **Tasti dei cursori** o **Tasti numerici** e premere **OK** per impostare.



4) Premere  (Verde) per avviare la ricerca.

- Sono elencati tutti i titoli dei programmi che includono la parola impostata.
- La ricerca senza caratteri elenca tutti i programmi inclusi i programmi correnti.

- Per vedere una lista dei canali della categoria selezionata

1) Visualizzare la lista delle categorie con  (Blu).

2) Selezionare la categoria e premere **OK** per visualizzare.

- Per elencare i canali preferiti, impostare [Editor Preferiti](#).

 → [Visione](#) > [Sintonizzazione e modifica dei canali](#) > [Editor Preferiti](#)

- Per visualizzare ulteriori dettagli sul programma

1) Selezionare il programma.

2) Premere  per visualizzare.

- Premere di nuovo per tornare alla [Guida TV](#).

- Per uscire da [Guida TV](#)

**EXIT**



= Nota =

- Quando si accende il televisore per la prima volta, o se il televisore rimane spento per più di una settimana, la visualizzazione della Guida TV completa potrebbe richiedere alcuni minuti.

## Programmazione timer

---

Questa funzione consente di selezionare i programmi che si desidera registrare sull'HDD USB.

1. Visualizzare [Guida TV](#) con **GUIDE**.
2. Selezionare il prossimo programma e premere **OK** per accedere.
  - È anche possibile impostare un evento con timer premendo .
  - Per controllare / modificare / annullare un evento con timer
    -  → [Registrazione > Programmazione timer > Modifica della programmazione del timer](#)
  - Nella modalità Standby il LED diventa arancione se è impostata [Programmazione timer](#).
  - Per tornare a [Guida TV](#)  
**BACK/RETURN**
  - Se si seleziona il programma attuale, apparirà una schermata di conferma in cui si chiede se si desidera vedere o registrare il programma. Selezionare [Programmazione timer](#) e premere **OK** per impostare [USB HDD Rec.](#) per registrare a partire dall'ora in cui viene terminata l'impostazione dell'evento con timer.
  -  viene visualizzato sulla schermata Guida TV se [Programmazione timer](#) viene impostato da [Guida TV](#).
  - A seconda della nazione selezionata, si può anche impostare [Registraz. segnale support.](#) (vedere sotto).

= Nota =

- Non valido in Analogico
- La [Programmazione timer](#) risulterà affidabile solo se verranno acquisite informazioni corrette sull'orario tramite il segnale dell'emittente o del provider di servizi.
- Per la registrazione di programmi sull'HDD USB, assicurarsi di formattare l'HDD USB e abilitarlo per la registrazione in [Installazione dispositivo USB](#).
  -  → [Registrazione > HDD USB - Impostazione](#)
- Per impostare la programmazione oraria degli eventi televisivi di questo televisore con l'apparecchiatura di rete (smartphone, ecc.) dall'esterno della rete domestica.
  -  → [Registrazione > Programmazione timer > Registrazione remota](#)

## ■ Registraz. segnale support.

**Registraz. segnale support.** è **Programmazione timer** che è controllata da informazioni dalla Guida TV; se le ore di inizio e fine del programma sono modificate dall'emittente, l'evento con timer segue il cambiamento. Si noti che **Registraz. segnale support.** risulterà affidabile solo se verranno acquisite informazioni corrette dalle emittenti.

- La disponibilità di questa funzione dipende dalla nazione e modalità TV selezionata.
-  è visualizzato sull'evento con timer se è impostato **Registraz. segnale support.**

= Nota =



- Se si modifica l'orario di inizio o di fine di un evento di registrazione supportato dal segnale di più di 10 minuti, non saranno più seguite le modifiche dell'emittente relative all'orario di inizio o di fine. Gli orari di inizio e di fine diventeranno fissi.



# Televideo

## Visione del Televideo

---

1. Passare al televideo con **TEXT**.
  - Consente di visualizzare la pagina dell'indice (il contenuto varia secondo l'emittente).
  - I numeri della pagina corrente / della pagina secondaria sono visualizzati in alto a sinistra sulla schermata.
  - L'ora / la data sono visualizzate in alto a destra sulla schermata.
  - La barra colori è visualizzata in basso sulla schermata.
2. Selezionare la pagina con **Tasti dei cursori**, **Tasti numerici** o  o  (tasti colorati).



- Per la regolazione del contrasto
  - 1) Premere **MENU** tre volte per visualizzare **Contrasto**.
  - 2) Regolare e premere **OK** per impostare.
- Per uscire dal televideo  
**EXIT**

### ■ Visualizzazione dei dati nascosti

1. Premere **MENU**.
2. Mostrare con  (Rosso).
  - Premere di nuovo per nascondere.

### ■ Per vedere una pagina preferita memorizzata

Premere **STTL** per visualizzare una pagina preferita.

- Richiamare la pagina memorizzata in  (Blu) (modalità Lista).
- L'impostazione di fabbrica è "P103".









### ■ PAGINA COMPLETA / PARTE SUPERIORE / PARTE INFERIORE

1. Premere **MENU**.
2. Premere  (Verde) per cambiare la disposizione.

## ■ Per guardare la TV e il Televideo contemporaneamente su due finestre

1. Premere **MENU** due volte.
2. Impostare **Immagine e Testo** su **On / Off**.
  - Le operazioni possono essere eseguite solo sulla schermata Televideo.

## ■ Per memorizzare le pagine consultate frequentemente nella barra dei colori (modalità Lista)

1. Premere     (tasti colorati) mentre la pagina è visualizzata.
2. Tenere premuto **OK**.
  - Il numero di pagina memorizzato diventa bianco.
  - Per cambiare le pagine memorizzate
    - 1) Premere     (tasti colorati) per cambiare.
    - 2) Inserire un nuovo numero di pagina con **Tasti numerici**.







- 3) Tenere premuto **OK**.

## ■ Visione della pagina secondaria

Il numero di pagine secondarie è visualizzato in alto sulla schermata.

Premere ◀ / ▶ per vedere la pagina secondaria. (soltanto se il Televideo ha più di una pagina).

- Il numero delle pagine secondarie varia secondo l'emittente (fino a 79 pagine).
- La ricerca potrebbe richiedere tempo mentre si guarda la TV.
- Per guardare una pagina secondaria specifica
  - 1) Premere **MENU**.
  - 2) Premere  (Blu).
  - 3) Immettere il numero a 4 cifre (ad es. per P6, premere    ).

## Modalità Televideo

---





I servizi Televideo sono informazioni di testo fornite dall'emittente.

- Le caratteristiche potrebbero variare secondo le emittenti.

1. Visualizzare il menu con **MENU**.
2. Selezionare **Impostazione > Impostazioni schermo > Televideo** e premere **OK** per accedere.
3. Selezionare **TOP (FLOF) / Normale** e premere **OK** per impostare.

### ■ Modalità TOP (nel caso delle trasmissioni di testo TOP)

TOP è un particolare miglioramento del servizio Televideo standard che facilita la ricerca e può essere utilizzato come guida.

- Rassegna veloce delle informazioni Televideo disponibili
- Selezione dettagliata di facile uso dei fatti di attualità
- Informazioni sullo stato della pagina sulla parte inferiore dello schermo
- Pagina disponibile su / giù
  -  (Rosso) /  (Verde)
- Per selezionare i blocchi di argomenti
  -  (Blu)
- Per selezionare l'argomento successivo all'interno del blocco di argomenti
  -  (Giallo)

(Dopo l'ultimo argomento, si passa al blocco di argomenti successivo).

### ■ Modalità FLOF (FASTEXT) (in caso di trasmissioni FLOF (FASTEXT))

Nella modalità FLOF, nella parte inferiore dello schermo sono situati quattro argomenti con colori diversi.

Per accedere a ulteriori informazioni su uno di questi argomenti, premere il tasto del colore corrispondente.

Questa comoda funzione consente di accedere velocemente alle informazioni sugli argomenti visualizzati.

### ■ Modalità Lista

Nella modalità Lista, sulla parte inferiore dello schermo vengono visualizzati quattro numeri di pagina con colori diversi. Ciascuno di questi numeri può essere modificato e memorizzato nella memoria del televisore.

 → [Visione > Televideo > Visione del Televideo](#)

## Setup carattere teletext

---

Per selezionare il tipo di carattere per il televideo.

1. Visualizzare il menu con **MENU**.
  2. Selezionare [Impostazione](#) > [Impostazioni schermo](#) > [Setup carattere teletext](#) e premere **OK** per accedere.
  3. Selezionare il tipo di carattere e premere **OK** per impostare.
- 

### Ovest:

Inglese, francese, tedesco, greco, italiano, spagnolo, svedese, turco, ecc.

### Est1:

Ceco, inglese, estone, lettone, rumeno, russo, ucraino, ecc.

### Est2:

Ceco, ungherese, lettone, polacco, rumeno, ecc.

# Sintonizzazione e modifica dei canali

## Menu delle impostazioni

---

È possibile risintonizzare i canali, modificare le liste dei canali, creare liste dei propri canali preferiti, ecc.

1. Selezionare la modalità con **TV**.  
[DVB-S](#) / [DVB-C](#) / [DVB-T](#) / [DVB-via-IP](#) / [Analogico](#)
2. Visualizzare il menu con **MENU**.
3. Selezionare [Impostazione](#) > [Menu sintonia](#) e premere **OK** per accedere.  
[Menu sintonia DVB-S](#) / [Menu sintonia DVB-C](#) / [Menu sintonia DVB-T](#) / [Menu sintonia DVB-via-IP](#) / [Menu sintonia Analogica](#)
  - Il nome del menu varia in base alla modalità TV.
4. Selezionare una delle funzioni e premere **OK** per accedere.  
[Editor elenco canali](#) / [Editor Preferiti](#) / [Sintonia automatica](#) / [Sintonia manuale](#) / [Aggiorna lista dei canali](#) / [Rete preferita](#) / [Messaggio nuovo canale](#) / [Canale alternativo](#) / [Stato segnale](#) / [Attenuatore](#) / [Aggiungi segnale TV](#)
  - Le opzioni delle funzioni variano a seconda della modalità del televisore e del paese selezionato.

## Editor elenco canali

---

### ■ Modifica dei canali DVB

È possibile modificare la lista di tutti i canali DVB aggiungendo/eliminando e spostando canali.

- I canali non presenti nella lista di tutti i canali DVB non possono essere visualizzati, tranne con questa funzione.

1. Selezionare **Editor elenco canali** e premere **OK** per accedere.

- Per scambiare / spostare la posizione del canale

1) Premere  (Verde) per modificare.

2) Selezionare la nuova posizione con **Tasti dei cursori** o **Tasti numerici** e premere  (Verde) per memorizzare.



- Per cancellare il canale

 (Blu)

- Per cancellare tutti i canali

 (Giallo)

- Per aggiungere un canale

1) Selezionare un canale da **Canali Trovati**.

2) Premere **OK** per aggiungerlo a tutti i canali DVB.

- Per disporre i nomi dei canali in ordine alfabetico

 (Rosso)

- Per aggiungere tutti i canali alla lista (se disponibile)

1) Premere  (Giallo).

2) Premere  (Verde) per aggiungere tutto (a seconda dell'emittente).

- Per aggiungere contemporaneamente canali consecutivi alla lista (se disponibile)

1) Premere  (Giallo).

2) Comporre il blocco di canali e premere **OK** per aggiungere.

- Per cambiare la categoria di **Canali Trovati**

 (Blu)

2. Premere **BACK/RETURN** e **OK** per memorizzare.
  - Per cambiare la lista dei canali (DVB-S)
    - 1) Visualizzare il menu con **MENU**.
    - 2) Selezionare **Impostazione** > **Altre impostazioni** > **Scambia elenco canali** e premere **OK** per accedere.
    - 3) Seguire le istruzioni visualizzate sullo schermo.
  - Durante le operazioni, rimuovere i dispositivi USB diversi dalla memoria Flash USB utilizzata per questa funzione.

 → **Impostazioni** > **Impostazione** > **Altre impostazioni**

## ■ Salto dei canali analogici indesiderati

I canali indesiderati possono essere nascosti (saltati). I canali nascosti non possono essere visualizzati, tranne con questa funzione.

1. Selezionare **Lista canali** e premere **OK** per accedere.
2. Selezionare un canale.
3. Premere **OK** per impostare **Mostra** / **Nascondi** (saltare).

: **Mostra**

: **Nascondi** (saltare)

- Per mostrare tutti i canali (se disponibile)

 (Giallo)

## ■ Modifica dei canali analogici

- Per scambiare / spostare la posizione del canale (se disponibile)

1) Premere  (Verde) per modificare.

2) Selezionare la nuova posizione con **Tasti dei cursori** e premere  (Verde) per memorizzare.



- Per risintonizzare ciascun canale ([Sintonia manuale](#))

 (Rosso)

- Per rinominare i canali

1) Premere  (Blu) per modificare.

2) Immettere i caratteri (massimo 5 caratteri) con **Tasti dei cursori** o **Tasti numerici** e premere **OK** per impostare.

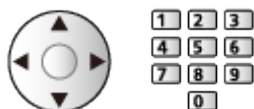

3) Premere **BACK/RETURN** per memorizzare.

= Nota =

- Se il VCR è collegato soltanto con il cavo RF in Analogico, modificare [VCR](#).



## Editor Preferiti

---







### ■ Lista dei canali DVB preferiti

Per creare le liste dei propri canali preferiti da varie emittenti (fino a 4: [Preferito 1 - 4](#)).

Le liste dei canali preferiti sono disponibili per la commutazione nella barra delle informazioni e nella schermata Guida TV.

 → [Visione > Base > Barra delle informazioni](#)

 → [Visione > Guida TV > Uso della Guida TV](#)





1. Selezionare [Editor Preferiti](#) e premere **OK** per accedere.
2. Selezionare una lista dei canali da tutti i canali DVB.
  -  appare quando un canale è criptato.
  - Per visualizzare altri canali preferiti
    -  (Verde)
  - Per disporre i nomi dei canali in ordine alfabetico
    -  (Rosso)
  - Per cambiare la categoria
    -  (Blu)
3. Premere **OK** per aggiungerlo alla lista dei preferiti.
  - Per aggiungere tutti i canali alla lista (se disponibile)
    - 1) Premere  (Giallo).
    - 2) Premere  (Verde) per aggiungere tutto.
  - Per aggiungere contemporaneamente canali consecutivi alla lista
    - 1) Premere  (Giallo).
    - 2) Comporre il blocco di canali e premere **OK** per aggiungere.
4. Premere **BACK/RETURN** e **OK** per memorizzare.

## ■ Modificare la lista dei canali preferiti DVB

L'elenco dei preferiti può essere modificato mentre il cursore si trova sul canale dell'elenco dei preferiti.

- Per spostare il canale
  - 1) Selezionare il canale.
  - 2) Premere  (Verde).
  - 3) Selezionare la nuova posizione con **Tasti dei cursori**.



- 4) Premere  (Verde) per memorizzare.
- Per cancellare il canale
    - 1) Selezionare il canale.
    - 2) Premere  (Blu) per eliminare.
      - Premere  (Giallo) per eliminare tutti i canali.
  - Per nominare i canali preferiti
    - 1) Premere  (Rosso).
    - 2) Immettere i caratteri (massimo 10 caratteri) con **Tasti dei cursori** o **Tasti numerici** e premere **OK** per impostare.



- 3) Premere **BACK/RETURN** per memorizzare.

## Sintonia automatica

---

Risintonizza automaticamente i canali ricevuti localmente.

- Questa funzione è disponibile se la sintonia dei canali è già stata eseguita.
- Viene risintonizzata solo la modalità selezionata. Tutte le impostazioni di sintonizzazione precedenti vengono cancellate.
- Il numero PIN di sicurezza bambini è necessario per risintonizzare i canali bloccati.

 → [Funzioni](#) > [Sicurezza bambini](#) > [Numero PIN](#)

- Se la sintonia non è stata completata, impostare [Sintonia manuale](#).

 → [Visione](#) > [Sintonizzazione e modifica dei canali](#) > [Sintonia manuale](#)

### ■ DVB-S

1. Selezionare [Sistema Antenna](#) e premere **OK** per accedere.
2. Selezionare [LNB singolo](#) / [MiniDiSEqC](#) / [DiSEqC 1.0](#) / [Cavo singolo](#) e premere **OK** per impostare.

#### [LNB singolo](#):

Compatibile con un singolo LNB.

#### [MiniDiSEqC](#):

È possibile controllare fino a 2 LNB.

#### [DiSEqC 1.0](#):

È possibile controllare fino a 4 LNB.

#### [Cavo singolo](#):

Quando si utilizza il router con cavo singolo sono disponibili fino a 32 bande utenti.

- Se si possiede il sistema dell'antenna di controllo DiSEqC, è possibile ricevere diversi satelliti.
  - Questo televisore supporta DiSEqC Ver. 1.0.
3. Selezionare [Configurazione LNB](#) e premere **OK** per accedere.
    - Selezionare [Modalità Sintonizz. Doppio](#), impostare su [On](#) per utilizzare la funzione del sintonizzatore doppio.

#### 4. Selezionare **LNB / Satellite** e impostare

- Selezionare **IN 1 / IN 2** in **Ingresso segnale** per impostare per ciascun sintonizzatore.

##### 1) Impostare prima **LNB**.

- Se si imposta su **LNB singolo**, **LNB** non è selezionabile.
- Se si imposta su **MiniDiSEqC** o **Cavo singolo**, effettuare una selezione compresa tra LNB AA e AB.
- Se si imposta su **DiSEqC 1.0**, effettuare una selezione compresa tra LNB AA, AB, BA e BB.

##### 2) Impostare **Satellite** per l'LNB selezionato.

- Selezionare **Nessun satellite** se il satellite collegato non è noto (i satelliti disponibili sono cercati in **Sintonia automatica**).
- Selezionare **Definito dall'utente** per impostare **Test frequenza Transponder** manualmente.
- Se si imposta **Cavo singolo**, è necessario configurare ulteriori impostazioni. Impostare **Versione Cavo singolo**, **Selezione banda**, **Sel. frequenza banda** e **PIN** (a seconda del router con cavo singolo in uso). Per ulteriori informazioni, consultare il manuale del router con cavo singolo.



→ **Visione > Sintonizzazione e modifica dei canali > Satelliti selezionabili**

#### 5. Premere **BACK/RETURN** per memorizzare.

#### 6. Selezionare **Sintonia automatica** e premere **OK** per accedere.

#### 7. Selezionare **Modalità di ricerca / Modalità scansione** e premere **OK** per accedere.

#### 8. Impostare l'opzione e premere **OK** per memorizzare.

- **Modalità scansione**

##### **Rapida:**

Esegue la scansione della frequenza adatta al satellite selezionato.

##### **Completa:**

Esegue la scansione dell'intera gamma di frequenza.

- Dopo le impostazioni, selezionare **Inizio scansione** e premere **OK** per cercare.

#### 9. È visualizzata una schermata di conferma; premere **OK** per avviare **Sintonia automatica**. (Le impostazioni vengono eseguite automaticamente).

- Al completamento dell'operazione, viene visualizzato il canale con la posizione più bassa.

= Nota =

- Impostare da **Modalità Sintonizz. Doppio** a **On** per selezionare il segnale DVB-S per la funzione del server DVB-via-IP.

## ■ DVB-C, DVB-T, Analogico

1. Selezionare **Sintonia automatica** e premere **OK** per accedere.
2. Impostare **Impostazioni automatiche DVB-C** e premere **OK** per memorizzare. (DVB-C)

- **Modalità scansione**

**Rapida:**

Esegue la scansione della frequenza locale più appropriata.

**Completa:**

Esegue la scansione dell'intera gamma di frequenza.

- Normalmente impostare **Frequenza**, **Symbol Rate** e **ID di rete** su **Auto**. Se **Auto** non è visualizzato o se necessario, immettere ciascun valore specificato dal fornitore del servizio via cavo con **Tasti numerici**.



- Dopo le impostazioni, selezionare **Inizio scansione** e premere **OK** per cercare.
3. È visualizzata una schermata di conferma; premere **OK** per avviare **Sintonia automatica**. (le impostazioni vengono eseguite automaticamente).
    - Al completamento dell'operazione, viene visualizzato il canale con la posizione più bassa.

## ■ DVB-via-IP

- Verificare che le connessioni e le impostazioni di rete siano state completate.

 → Funzioni > DVB-via-IP > Collegamento client DVB-via-IP

 → Rete > Impostazioni di rete

1. Selezionare **Sintonia automatica** e premere **OK** per accedere.
2. È visualizzata una schermata di conferma; premere **OK** per accedere.
3. Selezionare un server da **Elenco server**.
4. Selezionare **Impostazioni client** e premere **OK** per accedere.
  - Selezionare **Ambiente Unicast** per l'uso in una rete domestica.
  - Selezionare **Ambiente Multicast** per l'uso in unità abitative multifamiliari, hotel, ospedali, ecc. (tutti i server sono selezionati automaticamente).
5. Selezionare **Ricerca canali** e premere **OK** per accedere.
6. Impostare **Modalità di ricerca DVB-via-IP** e selezionare **Avvio ATP**.
  - Impostare la configurazione DVB-via-IP per sintonizzare i canali DVB.
  - Al completamento dell'operazione, viene visualizzato il canale con la posizione più bassa.

## ■ Sintonia automatica usando i tasti sul televisore

1. Tenere premuto Tasto INPUT/OK/HOLD for MENU per 3 secondi per visualizzare il menu.
2. Impostare **Sintonia automatica** con i tasti del pannello di controllo seguenti.
  - Spostare il cursore / selezionare una gamma di opzioni / selezionare una voce di menu

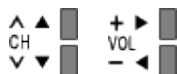

- Per accedere ai menu / memorizzare le impostazioni dopo l'esecuzione delle regolazioni o l'impostazione delle opzioni con Tasto INPUT/OK/HOLD for MENU

## Sintonia manuale

---

- Utilizzare normalmente [Sintonia automatica](#) o [Aggiorna lista dei canali](#) per risintonizzare i canali DVB.
- Utilizzare questa funzione se la sintonia non è stata completata o per regolare la direzione dell'antenna o del disco. (DVB)
- Tutti i canali DVB trovati sono aggiunti a [Editor elenco canali](#).

### ■ DVB-S

- Per l'impostazione rivolgersi alle emittenti delle trasmissioni satellitari ricevute.
1. Selezionare [Frequenza del transponder](#) / [Symbol Rate](#) / [Polarizzazione](#) / [Modulazione](#) / [Service ID](#) e impostare con **Tasti dei cursori** o **Tasti numerici**.

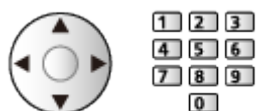

2. Selezionare [Inizio scansione](#) e premere **OK** per cercare.

### ■ DVB-C

1. Immettere la frequenza con **Tasti numerici**.



- Normalmente impostare [Symbol Rate](#) e [Service ID](#) su [Auto](#).
2. Selezionare [Inizio scansione](#) e premere **OK** per cercare.

### ■ DVB-T

1. Selezionare un canale e regolare la frequenza per ciascun canale.
  - Impostare il punto in cui il livello di [Qualità segnale](#) diventa massimo.
2. Premere **OK** per ricercare.

## ■ Analogico

Impostazione manuale dei canali analogici dopo [Sintonia automatica](#).

- Impostare [Sistema audio](#) e [Sistema colore](#), quindi eseguire questa funzione. Normalmente impostare [Sistema colore](#) su [Auto](#).
  - SC1: PAL B, G, H / SECAM B, G
  - SC2: PAL I
  - SC3: PAL D, K / SECAM D, K
  - F: SECAM L, L'

1. Selezionare la posizione del canale con **Tasti numerici**.



2. Selezionare il canale con **Canale Su / Giù**.



3. Impostare [Sintonia manuale](#).

4. Selezionare [Memorizza](#) e premere **OK** per impostare.

- Usare [Sintonia fine](#) per effettuare piccole regolazioni della sintonia di un programma (disturbato dalle condizioni meteorologiche, ecc.).
- Se il VCR è collegato soltanto con il cavo RF, selezionare la posizione del canale [0](#).

## ■ DVB-via-IP (DVB-S)

- Per l'impostazione rivolgersi alle emittenti delle trasmissioni satellitari ricevute.

1. Selezionare [Frequenza del transponder](#) / [Symbol Rate](#) / [Polarizzazione](#) / [Modulazione](#) / [FEC](#) / [Service ID](#) e impostare con **Tasti dei cursori** o **Tasti numerici**.

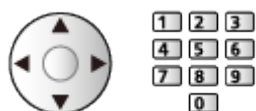

2. Selezionare [Inizio scansione](#) e premere **OK** per cercare.



## ■ DVB-via-IP (DVB-C)

1. Selezionare [Frequenza](#) / [Larghezza di banda](#) / [Tipo di modulazione](#) / [Symbol Rate](#) / [FEC](#) / [Service ID](#) e impostare con **Tasti dei cursori** o **Tasti numerici**.

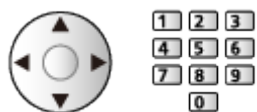

- Normalmente impostare [Symbol Rate](#) su [Auto](#).
2. Selezionare [Inizio scansione](#) e premere **OK** per cercare.

## ■ DVB-via-IP (DVB-T)

1. Selezionare [Frequenza](#) / [Larghezza di banda](#) / [Modulazione](#) / [FEC](#) / [Service ID](#) e impostare con **Tasti dei cursori** o **Tasti numerici**.



2. Selezionare [Inizio scansione](#) e premere **OK** per cercare.

= Nota =

- Per dettagli sulle connessioni DVB-via-IP

 → [Funzioni > DVB-via-IP > Collegamento client DVB-via-IP](#)

- Non valido quando [Impostazioni client](#) è impostato su [Ambiente Multicast](#) (DVB-via-IP)

## Aggiorna lista dei canali

---

Aggiornando la lista dei canali DVB è possibile aggiungere nuovi canali, eliminare i canali rimossi o cambiare automaticamente i nomi e le posizioni dei canali.

- La lista canali viene aggiornata mantenendo le impostazioni in [Editor elenco canali](#), [Editor Preferiti](#), [Sicurezza bambini](#), ecc.
- A seconda della condizione del segnale, l'aggiornamento potrebbe non essere eseguito correttamente.
- Per aggiornare i canali DVB-S, impostare [Modalità di ricerca](#) e [Modalità scansione](#) prima di eseguire l'aggiornamento.
  - 1) Selezionare [Modalità di ricerca](#) / [Modalità scansione](#) e premere **OK** per accedere.
  - 2) Impostare ciascuna opzione e premere **OK** per memorizzare.
  - 3) Dopo le impostazioni, selezionare [Inizio scansione](#) e premere **OK** per cercare.

= Nota =

- Non valido quando [Impostazioni client](#) è impostato su [Ambiente Multicast](#) (DVB-via-IP)

## Stato segnale

---

Seleziona un canale e controlla, con indicatori, la condizione del segnale.

- Una buona intensità del segnale non indica che il segnale è idoneo alla ricezione.
- Le linee verticali indicano il valore massimo del segnale del canale selezionato.
- Per cambiare il canale



- Per DVB

## Altre impostazioni

---

### Rete preferita

Per selezionare la rete preferita per ciascuna emittente (disponibile solo in alcuni paesi).

- Per DVB-C, DVB-T
- 

### Messaggio nuovo canale

Per selezionare se notificare con un messaggio quando viene trovato o meno un canale DVB.

- Quando appare un messaggio di notifica, è possibile eseguire [Aggiorna lista dei canali](#) premendo **OK**.
  - Non valido in DVB-via-IP
- 

### Canale alternativo

(On / Off)

Impostare **On** per visualizzare un messaggio che consente il passaggio al servizio disponibile (disponibile solo in alcuni paesi).

- Per DVB-C, DVB-T
- 

### Attenuatore

(On / Off)

Indebolisce automaticamente il segnale DVB-C, al fine di evitare interferenze.

- Se il segnale DVB-C è troppo forte, potrebbero verificarsi interferenze. In tal caso, impostare **On** per indebolire automaticamente il segnale.
- 

### Aggiungi segnale TV

Per aggiungere la modalità TV.

- Consente di aggiungere qualsiasi modalità TV saltata durante [Sintonia automatica](#) iniziale.

## Satelliti selezionabili

---

### ■ Satelliti selezionabili e allineamento della parabola per la sintonizzazione dei canali DVB-S

Per installare correttamente la parabola satellitare, rivolgersi al rivenditore locale.

Per informazioni dettagliate, rivolgersi anche alle emittenti delle trasmissioni satellitari.

- Intelsat a 85,2° est
- ABS 1 a 75° est
- Express a 53° est
- Intelsat a 45° est
- Turksat a 42° est
- Hellas a 39° est
- Eutelsat a 36° est
- Eutelsat a 33° est
- Astra a 28,2° est
- Arabsat a 26° est
- Eutelsat a 25,5° est
- Astra a 23,5° est
- Eutelsat a 21,5° est
- Astra a 19,2° est
- Eutelsat a 16° est
- Hot Bird a 13° est
- Eutelsat a 10° est
- Eutelsat a 9° est
- Eutelsat a 7° est
- Astra a 4,8° est
- Thor a 0,8° ovest / Interlsat a 1° ovest
- Amos a 4° ovest
- Eutelsat a 5° ovest
- Eutelsat a 7° ovest
- Eutelsat a 8° ovest
- Eutelsat a 12,5° ovest
- Telstar a 15° ovest
- SES a 22° ovest
- Intelsat a 24,5° ovest
- Hispasat a 30° ovest

# Registrazione

## HDD USB - Impostazione

### Operazioni preliminari

È possibile registrare i programmi televisivi digitali su un HDD USB collegato, per riprodurli successivamente in diversi modi.

- Preparare l'HDD USB per l'uso esclusivo di registrazione con questo televisore.
- A seconda del modello, potrebbe essere necessario rimuovere il rivestimento dei terminali / rivestimento dei cavi prima di collegare o di scollegare i cavi.
- Collegare l'HDD USB alla porta USB 1 con il cavo USB.
- Fare attenzione a collegare l'HDD USB alla presa di corrente.
- Per la rimozione sicura dell'HDD USB dal televisore, eseguire [Rimozione sicura USB](#) in [Installazione dispositivo USB](#).

 → [Registrazione > HDD USB - Impostazione > Impostazione dell'HDD USB](#)

- Verificare che il tipo di terminale e le spine del cavo siano corretti per il collegamento.



- 1** Porta USB
- 2** Cavo USB
- 3** USB HDD
- 4** Presa di corrente

= Precauzioni =

- Tutti i dati contenuti nell'HDD USB verranno cancellati nei seguenti casi:
  - Quando si formatta l'HDD USB mediante questo televisore  
 → [Registrazione > HDD USB - Impostazione > Impostazione dell'HDD USB](#)
  - Quando si formatta l'HDD USB per l'utilizzo sul PC, ecc.
- Se si ripara il televisore per un malfunzionamento, potrebbe essere necessario formattare nuovamente l'HDD USB mediante questo televisore per poterlo utilizzare (dopo la formattazione, tutti i dati saranno cancellati).

- Per utilizzare l'HDD USB con un PC dopo averlo usato per registrazioni con questo televisore, formattarlo nuovamente tramite PC (per eseguire la formattazione con il PC potrebbe essere necessario eseguire operazioni speciali o utilizzare strumenti specifici. Per informazioni, consultare il manuale dell'HDD USB).
- I dati registrati sull'HDD USB con questo televisore possono essere riprodotti solo su questo televisore. Non è possibile riprodurre il contenuto con altri televisori (inclusi televisori dello stesso modello) o apparecchi.
- Non spegnere il televisore, rimuovere la spina del cavo di alimentazione o rimuovere l'HDD USB durante il funzionamento (formattazione, registrazione, ecc.). Ciò potrebbe causare malfunzionamenti del dispositivo o danneggiare i dati registrati. (anche un'interruzione elettrica potrebbe essere causa di malfunzionamento).

= Nota =

- I programmi televisivi analogici non possono essere registrati sull'HDD USB.
- Le trasmissioni di dati (MHEG, ecc.) e le trasmissioni radio non sono registrate e anche la funzione di registrazione non funziona durante il periodo senza alcun segnale.
- La disponibilità dei programmi che è possibile registrare varia a seconda dell'emittente e del provider di servizi.
- A seconda delle condizioni della rete, la funzione di registrazione può non funzionare correttamente in DVB-via-IP.
- La funzione del sintonizzatore doppio (guardare o registrare 2 programmi contemporaneamente, guardare un programma registrandone un altro, ecc.) non è disponibile quando si utilizza la funzione del server DVB-via-IP.
- Non è possibile copiare i programmi TV registrati dell'HDD USB.
- Il contenuto registrato potrebbe non essere riprodotto correttamente in base all'avanzamento della registrazione.
- Per dettagli sull'HDD USB



→ [Registrazione](#) > [Informazioni tecniche](#) > [USB HDD](#)

## Impostazione dell'HDD USB

Formattare e impostare l'HDD USB con questo televisore per poterlo usare per le registrazioni.

Verranno elencati tutti i dispositivi USB riconosciuti come dispositivi di memoria di massa.

- L'HDD USB sarà formattato e al termine della formattazione tutti i dati saranno cancellati.
- Prima di configurare le impostazioni, collegare l'HDD USB e assicurarsi di accenderlo.





 → [Registrazione > HDD USB - Impostazione > Operazioni preliminari](#)

1. Visualizzare il menu con **MENU**.
  2. Selezionare [Impostazione](#) > [Installazione dispositivo USB](#) e premere **OK** per accedere.
  3. Selezionare l'HDD USB per la registrazione e premere **OK** per avviare l'impostazione.
    - Alcuni HDD USB potrebbero non essere visualizzati.
    - Per visualizzare le informazioni del dispositivo evidenziato 
  4. Quando è visualizzata la schermata di precauzioni e di conferma per l'utilizzo dell'HDD USB, selezionare [Sì](#) e premere **OK** per procedere.
  5. Quando è visualizzata una schermata di conferma del nome dell'HDD USB, selezionare [Sì](#) e premere **OK** per impostare.
    - Il nome per l'HDD USB viene creato automaticamente. Se si desidera modificare il nome, selezionare [Sì](#).
- 1) Immettere i caratteri con **Tasti dei cursori** o **Tasti numerici** e premere **OK** per impostare.



- 2) Premere **BACK/RETURN** per memorizzare.
6. Quando è visualizzata una schermata di conferma per abilitare l'HDD USB per la registrazione, selezionare [Sì](#) e premere **OK** per impostare.
    - Se un altro HDD USB da usare per la registrazione risulta già esistente, verrà visualizzata questa schermata di conferma per abilitare l'HDD USB per la registrazione.



- Modalità dell'HDD USB
  - ◉▶ : L'HDD USB è disponibile per la registrazione / riproduzione.  
Solo un HDD USB dall'elenco è disponibile per la registrazione.
  - ▶ : L'HDD USB è disponibile per la riproduzione.
- Per cambiare la modalità  

- Per modificare il nome dell'HDD USB  
 (Verde)
- Per formattare  
 (Rosso)
- Per la rimozione sicura dell'HDD USB dal televisore  
 (Giallo)

= Nota =

- È possibile selezionare un solo HDD USB alla volta per la registrazione.
- Non è possibile cambiare le impostazioni dell'HDD USB mentre è in corso la registrazione.
- Assicurarsi che l'opzione [Modalità Sintonizz. Doppio](#) sia impostata su [On](#) in [Configurazione LNB](#) per registrare 2 programmi contemporaneamente in DVB-S.

 → [Visione > Sintonizzazione e modifica dei canali > Sintonia automatica](#)

# Registrazione del programma corrente

## Registrazione One Touch

---

Registra immediatamente il programma corrente nell'HDD USB.

- Verificare che il codice del telecomando sia "73".

 → [Visione > Componente esterno > Controllo con il telecomando del televisore](#)

1. Visualizzare il menu con **MENU**.
2. Selezionare [Impostazione](#) > [Imposta registrazione](#) > [Registrazione One Touch](#) e premere **OK** per accedere.
3. Selezionare il tempo massimo di registrazione [30](#) / [60](#) / [90](#) / [120](#) / [180](#) (minuti) e premere **OK** per impostare.

### ■ Per avviare la Registrazione One Touch

Premere  per avviare.

### ■ Per arrestare la registrazione in corso

Premere  per arrestare.

### ■ Per riprodurre o eliminare il contenuto registrato

I programmi TV registrati possono essere riprodotti in Media Player.

1. Visualizzare Schermata iniz. Pers con **HOME**.
2. Selezionare [Dispositivi](#) e premere **OK** per accedere.
3. Selezionare l'HDD USB per la registrazione e premere **OK** per accedere.

 → [Media Player > Modalità RegISTRAZIONI](#)

- Anche se è in corso [Registrazione One Touch](#), è possibile riprodurre tutto il contenuto. (a seconda dell'HDD USB, la riproduzione potrebbe non essere possibile o la registrazione potrebbe non funzionare correttamente durante la riproduzione).

## REW LIVE TV

---

Per la registrazione costante del programma attuale sull'HDD USB entro il tempo massimo di registrazione.

- Verificare che il codice del telecomando sia "73".

 → [Visione](#) > [Componente esterno](#) > [Controllo con il telecomando del televisore](#)

1. Visualizzare il menu con **MENU**.
2. Selezionare [Impostazione](#) > [Imposta registrazione](#) > [REW LIVE TV](#) e premere **OK** per accedere.
3. Selezionare [Auto](#) per avviare [REW LIVE TV](#).
  - Se si seleziona [Auto](#), la registrazione verrà avviata automaticamente.
  - Se è in corso un'altra registrazione, il segnale ricevuto dal televisore non è buono o non sono visualizzate immagini, è possibile che la registrazione non venga avviata.

### ■ Per usare REW LIVE TV

- Per mettere in pausa



- Per eseguire una ricerca all'indietro (fino a 90 minuti)



- Dopo aver messo in pausa o aver avviato la ricerca all'indietro, possono essere utilizzati i seguenti tasti.

◀ : Ricerca indietro

▶ : Ricerca avanti

▽ : Ritorno al programma corrente

**OK** : Riproduzione / Pausa

◀▶ : Ricerca indietro / Ricerca avanti

⏸ : Pausa / Continuare

▶ : Riproduzione

■ : Ritorno al programma corrente

## ■ Per arrestare REW LIVE TV

1. Visualizzare il menu con **MENU**.
2. Selezionare **Impostazione** > **Imposta registrazione** > **REW LIVE TV** e premere **OK** per accedere.
3. Selezionare **Off** per arrestare **REW LIVE TV**.
  - Se si arresta **REW LIVE TV**, i contenuti registrati per **REW LIVE TV** vengono eliminati.
  - **REW LIVE TV** viene interrotto e il contenuto registrato viene eliminato automaticamente nelle seguenti condizioni: (anche se **REW LIVE TV** si interrompe per le seguenti condizioni, fino a quando l'impostazione viene mantenuta su **Auto**, una nuova registrazione viene avviata automaticamente in una condizione tale da rendere disponibile la registrazione).
    - Altri canali selezionati
    - Canale selezionato bloccato
    - Canale selezionato non valido
    - Nessun segnale TV
    - Ingresso esterno selezionato
    - Quando viene lanciata l'applicazione a schermo intero (Guida TV, Media Player, eHelp, ecc.)
    - Quando il televisore viene spento o entra in Standby

# Programmazione timer

## Impostazione della programmazione timer

---

Questa funzione consente di selezionare i programmi che si desidera registrare sull'HDD USB.

- Non valido in Analogico
1. Selezionare la modalità con **TV**.  
[DVB-S](#) / [DVB-C](#) / [DVB-T](#) / [DVB-via-IP](#)
  2. Visualizzare il menu con **MENU**.
  3. Selezionare [Timer](#) > [Programmazione timer](#) e premere **OK** per accedere.
  4. Premere **OK** per iniziare ad eseguire le impostazioni.

### USB HDD Rec.:

Consente di registrare il programma sull'HDD USB.





- Premere il  (Giallo) per selezionare il modulo CI appropriato per il programma da registrare.

 → [Funzioni](#) > [Common Interface](#)

5. Selezionare e impostare l'opzione (canale, data, ora di inizio, ora di fine).
  - Anche **4** e **7** possono essere inseriti con **Tasti numerici**.



(Esempio)

1	2	3	4	5	6	7
			1 ZDF		-- / --	--:--   --:-- (-- xxx)
					-- / --	--:--   --:-- (-- xxx)
					-- / --	--:--   --:-- (-- xxx)

**1** !: Sovrapposizione degli eventi con timer

**2** Funzione (USB HDD Rec.)

**3** Modalità TV

: DVB-S

: DVB-C

: DVB-T

: DVB-via-IP

– Non è possibile modificare la modalità all'interno del menu.

**4** Posizione del canale, nome del canale, ecc.

**5** : Registraz. segnale support. (se disponibile)

 → [Visione > Guida TV > Programmazione timer](#)

**6** data

– [Da dom. a sab.](#): da domenica a sabato

– [Da lun. a sab.](#): da lunedì a sabato

– [Da lun. a ven.](#): da lunedì a venerdì

– [Ogni domenica / lunedì / martedì / mercoledì / giovedì / venerdì / sabato](#): stesso giorno e stessa ora ogni settimana

**7** Ora di inizio / ora di fine / durata (visualizzazione automatica)

: Registraz. segnale support. (se disponibile)

 → [Visione > Guida TV > Programmazione timer](#)

6. Memorizzare con .

## Modifica della programmazione del timer

---

1. Visualizzare il menu con **MENU**.
2. Selezionare **Timer** > **Programmazione timer** e premere **OK** per accedere.
3. Selezionare l'evento.

- Per modificare un evento con timer

**OK**

- Correggere come necessario.

 → **Registrazione > Programmazione timer > Impostazione della programmazione timer**

- Per eliminare un evento con timer

1) Premere  (Rosso).

2) Premere **OK** per eliminare.

### ■ Per arrestare la registrazione

1. Premere .
2. Selezionare il programma e premere **OK** per accedere (quando sono in corso 2 registrazioni).
3. Selezionare **Si** e premere **OK** per arrestare.

### ■ Per riprodurre o eliminare il contenuto registrato

I programmi TV registrati possono essere riprodotti in Media Player.

1. Visualizzare Schermata iniz. Pers con **HOME**.
2. Selezionare **Dispositivi** e premere **OK** per accedere.
3. Selezionare l'HDD USB per la registrazione e premere **OK** per accedere.

 → **Media Player > Modalità Registrazioni**

- Il contenuto registrato potrebbe non essere riprodotto correttamente in base all'avanzamento della registrazione.

## Registrazione remota

---

È possibile impostare la programmazione con timer utilizzando l'apparecchiatura di rete (smartphone, ecc.) dall'esterno della rete domestica utilizzando la funzione TV Anywhere.

- Verificare che le connessioni e le impostazioni di rete siano state completate.

 → Rete > Connessioni di rete

 → Rete > Impostazioni di rete

- Impostare **TV Anywhere** su **On** per utilizzare questa funzione.

 → Funzioni > TV Anywhere

- Per utilizzare la funzione TV Anywhere, è necessario installare l'applicazione per il controllo VIERA sullo smartphone.

 → Supporto > Domande e risposte > Informazioni dettagliate

Per informazioni, consultare le indicazioni di supporto dell'applicazione.



= Nota =

- Questa funzione non è disponibile quando il televisore viene spento con Interruttore principale di accensione / spegnimento.
- A seconda delle condizioni di rete e di alcune restrizioni dell'emittente, questa funzione potrebbe non essere disponibile.



## Nota

---

- La funzione del sintonizzatore doppio (guardare o registrare 2 programmi contemporaneamente, guardare un programma registrandone un altro, ecc.) non è disponibile quando si utilizza la funzione del server DVB-via-IP.
- È anche possibile utilizzare la [Guida TV](#) per impostare l'evento con timer.  
 → [Visione > Guida TV > Programmazione timer](#)
- [Programmazione timer](#) può memorizzare fino a 15 eventi.
- La [Programmazione timer](#) risulterà affidabile solo se verranno acquisite informazioni corrette sull'orario tramite il segnale dell'emittente o del provider di servizi.
- Per la registrazione mediante [Programmazione timer](#), il televisore deve essere acceso o in standby.
- A seconda dell'avanzamento della registrazione, potrebbe non essere possibile selezionare il canale analogico.
- Non è possibile registrare un programma criptato (con protezione anticopia).
- A seconda delle condizioni della rete, la funzione di registrazione può non funzionare correttamente in DVB-via-IP.
- All'ora di inizio, il canale potrebbe essere visualizzato automaticamente e potrebbero essere emessi i segnali audio e video. Se si sta guardando il televisore, 2 minuti prima dell'ora di inizio potrebbe essere visualizzato un promemoria.
  - Per rimuovere il messaggio e iniziare la programmazione, premere **OK**.
  - Per annullare la programmazione, premere **EXIT**.
- Nella modalità Standby il LED diventa arancione se è impostata [Programmazione timer](#).
- “!” indica che tre o più eventi con timer si sono sovrapposti. In caso di sovrapposizione degli eventi di registrazione, il primo evento inizia e termina come programmato. Ha quindi inizio l'evento successivo.
- La registrazione di [Programmazione timer](#) potrebbe passare automaticamente al canale programmato pochi secondi prima dell'ora di inizio.
- Per dettagli sull'HDD USB  
 → [Registrazione > Informazioni tecniche](#)

# Informazioni tecniche

## USB HDD

---

### ■ USB HDD

(per la registrazione di programmi TV digitali con questo televisore)

- La capacità dell'HDD USB che funziona con questo televisore è compresa tra 160 GB e 6 TB.
- Collegare l'HDD USB alla presa di corrente per eseguire correttamente le operazioni di registrazione e riproduzione con questo televisore.
- Usare l'HDD USB formattato con questo televisore.
  -  → [Registrazione > HDD USB - Impostazione > Impostazione dell'HDD USB](#)
- In merito alle prestazioni, non sono garantite con tutti gli HDD USB.

= Nota =

- I dati modificati con un PC potrebbero non essere visualizzati.
- Non rimuovere il dispositivo mentre il televisore accede ai relativi. In caso contrario, si potrebbe danneggiare il dispositivo o il televisore.
- Non toccare i piedini presenti sul dispositivo.
- Non esercitare pressioni sul dispositivo ed evitare che subisca colpi.
- Inserire il dispositivo nella direzione corretta. In caso contrario, si potrebbe danneggiare il dispositivo o il televisore.
- Le interferenze elettriche, l'elettricità statica o l'utilizzo non corretto potrebbero danneggiare i dati o il dispositivo.

# Media Player

## Uso di Media Player

### Informazioni

---

Media Player consente di riprodurre foto, video o musica registrati su una scheda SD, su una memoria flash USB, su un HDD USB o su un dispositivo di rete e di riprodurre il contenuto registrato con questo televisore sull'HDD USB formattato.

(Esempio)

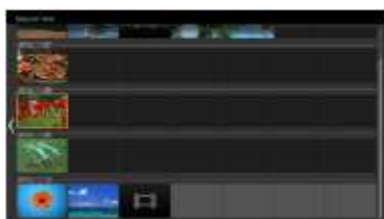

Vista elenco sempl.:

Vengono riprodotte le immagini fisse/in movimento registrate con fotocamera digitale o videocamera digitale.

Vista cartella mix:

Vengono visualizzati tutti i file raggruppati per cartella.

Modalità Registrazioni:

(solo per HDD USB formattati) vengono riprodotti i programmi televisivi registrati sull'HDD USB da questo televisore.

- Durante l'operazione, il segnale audio viene trasmesso dai terminali DIGITAL AUDIO e HDMI2 (funzione ARC). Tuttavia, non vengono emessi segnali video. Per utilizzare HDMI2 con la funzione ARC è necessario collegare un amplificatore con funzione ARC e impostare l'uso dei diffusori del sistema home theatre.

 → [Funzioni > VIERA Link "HDAVI Control™"](#)

- Le immagini potrebbero non essere visualizzate correttamente su questo televisore a seconda del componente di registrazione usato.
- La visualizzazione potrebbe richiedere qualche minuto se sono presenti molti file e cartelle.
- I file parzialmente deteriorati potrebbero essere visualizzati con una risoluzione ridotta.
- Le impostazioni delle immagini potrebbero non funzionare a seconda della condizione.

- I nomi delle cartelle e dei file potrebbero essere diversi da quelli sulla fotocamera digitale o sulla videocamera digitale in uso.

## ■ Per inserire o rimuovere la scheda SD

- A seconda del modello, potrebbe essere necessario rimuovere il rivestimento dei terminali / rivestimento dei cavi prima di inserire o rimuovere la scheda SD.

Inserire delicatamente la scheda SD con l'etichetta rivolta verso di sé. Premere il centro della scheda fino ad avvertire uno scatto (per rimuoverla, spingere nuovamente).

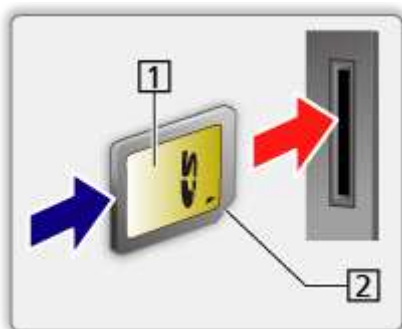

- 1 Superficie dell'etichetta
- 2 Angolo tagliato

## ■ Per inserire o rimuovere la memoria flash USB

- A seconda del modello, potrebbe essere necessario rimuovere il rivestimento dei terminali / rivestimento dei cavi prima di inserire o rimuovere la memoria flash USB.

Assicurarsi di inserirla o rimuoverla completamente e in linea retta.



- Per la rimozione sicura della memoria flash USB dal televisore, eseguire [Rimozione sicura USB](#) in [Installazione dispositivo USB](#).
  - 1) Visualizzare il menu con **MENU**.
  - 2) Selezionare [Impostazione](#) > [Installazione dispositivo USB](#) e premere **OK** per accedere.
  - 3) Selezionare il dispositivo e premere **■** (Giallo) per impostare.

= Nota =

- Per collegare l'HDD USB

 → [Registrazione > HDD USB - Impostazione](#)

- Verificare che il tipo di terminale e i dispositivi siano corretti per il collegamento.

- Per dettagli sui dispositivi



 → [Media Player > Dispositivo collegato](#)

- Per dettagli sui formati di file supportati

 → [Media Player > Formato supportato](#)

## Selezione del dispositivo / della modalità

---

1. Inserire la scheda SD o Memoria flash USB nel televisore.
  - Quando si inserisce la scheda SD, Media Player è avviato automaticamente.  
 → [Media Player > Uso di Media Player > Informazioni](#)
  - Per riprodurre il contenuto nell'HDD USB, assicurarsi che il collegamento e le impostazioni siano stati completati.  
 → [Registrazione > HDD USB - Impostazione](#)
  - Per riprodurre il contenuto sul dispositivo di rete, assicurarsi che il collegamento e le impostazioni siano stati completati.  
 → [Media Player > Uso di Media Player > Dispositivo di rete](#)
2. Visualizzare Schermata iniz. Pers con **HOME**.
3. Selezionare **Dispositivi** e premere **OK** per accedere.
4. Selezionare il dispositivo (Scheda SD / Memoria flash USB / HDD USB / dispositivo di rete) e premere **OK** per accedere.
  - Quando viene visualizzata una schermata di conferma relativa al dispositivo di rete, inserire **Utente** / **Password** per accedere.
5. Selezionare **Vista elenco sempl.** / **Vista cartella mix** / **Registrazioni** e premere **OK** per accedere.

### Vista elenco sempl.

 → [Media Player > Vista elenco sempl.](#)

### Vista cartella mix

 → [Media Player > Vista cartella mix](#)

### Registrazioni

 → [Media Player > Modalità Registrazioni](#)

6. Viene visualizzata la vista in miniatura.

(Esempio)



- Per visualizzare / nascondere le informazioni dei contenuti evidenziati



= Nota =

- [Registrazioni](#) è disponibile per il contenuto registrato con questo televisore sull'HDD USB.
- Selezionare il dispositivo e i contenuti appropriati per la riproduzione di ogni file.
- Durante la riproduzione è possibile utilizzare i seguenti tasti. Verificare che il codice del telecomando sia "73".



 → [Visione > Componente esterno > Controllo con il telecomando del televisore](#)

## Dispositivo di rete

---

È possibile riprodurre foto, video o musica memorizzati nei dispositivi di rete.

- Per abilitare questa funzione, collegare il televisore alla rete domestica.

 → Rete > Connessioni di rete

 → Rete > Impostazioni di rete

### ■ Come impostare Utente / Password

1. Visualizzare il menu con **MENU**.
2. Selezionare Rete > Impostaz. condivis. file > Elenco dispositivi di rete e premere **OK** per accedere.
3. Selezionare il dispositivo di rete e premere **OK** per accedere.
4. Inserire Utente / Password con **Tasti dei cursori** o **Tasti numerici**, quindi premere **OK** per impostare.



- Premere **BACK/RETURN** per memorizzare.
  - Per registrare il dispositivo di rete, impostare Nome server / Cartella **condiv.**. Per i dettagli, consultare il manuale dell'apparecchiatura.
5. Selezionare **Registra** e premere **OK** per impostare.
    - Per eliminare il dispositivo registrato, selezionare **Cancella** e premere **OK** per impostare.

= Nota =

- Le prestazioni non sono garantite per tutti i server.
- È possibile registrare fino a 48 dispositivi.



## Condivisione di file

---

È possibile condividere i file tra il PC e i dispositivi collegati al televisore.

- Per abilitare questa funzione, collegare il televisore alla rete domestica.

 → Rete > Connessioni di rete

 → Rete > Impostazioni di rete

1. Visualizzare il menu con **MENU**.
2. Selezionare **Rete > Impostaz. condivis. file > Server condivisione file** e premere **OK** per accedere.
3. Selezionare **On** e premere **OK** per impostare.
4. Utilizzare il PC per condividere i file.
  - Questa funzione non è disponibile quando il televisore viene spento con Interruttore principale di accensione / spegnimento. È possibile condividere file nella modalità Standby quando **Server DLNA** è impostato su **On**.

= Nota =

- Le prestazioni non sono garantite per tutti i PC.
- Non spegnere il televisore, rimuovere la spina del cavo di alimentazione o rimuovere il dispositivo durante l'operazione (lettura, copia, ecc.). Ciò potrebbe causare malfunzionamenti del dispositivo o danneggiare i dati registrati.
- Tutti i dati nell'HDD USB saranno eliminati al momento della formattazione dell'HDD USB con il televisore a fini di registrazione.
- Per collegare l'HDD USB

 → Registrazione > HDD USB - Impostazione
- Sullo schermo possono comparire disturbi delle immagini all'avvio della riproduzione durante l'operazione (lettura, copia, ecc.).
- Per dettagli sui dispositivi

 → Media Player > Dispositivo collegato

# Vista elenco sempl.

## Selezione di un file



---

Vengono riprodotte le immagini fisse/in movimento registrate con fotocamera digitale o videocamera digitale.

Selezionare il file nella vista in miniatura e premere **OK** per iniziare la riproduzione.

- Se un file o una cartella vengono modificati e rinominati mediante fotocamera digitale, videocamera digitale, PC, ecc..., è possibile che la miniatura non venga visualizzata correttamente.

 : Visualizzazione di errore

- Per ordinare in base al mese
  - 1) Visualizzare il menu delle opzioni con **OPTION**.
  - 2) Selezionare **Calendario** e premere **OK** per accedere.
- Se l'anteprima è supportata, inizierà quando il titolo / la scena viene evidenziata nella vista in miniatura. Per disattivare l'anteprima, impostare **Anteprima video** a **Off**.
  - 1) Visualizzare il menu delle opzioni con **OPTION**.
  - 2) Selezionare  e premere **OK** per accedere.
  - 3) Selezionare **Impostazioni video** > **Anteprima video** e premere **OK** per accedere.
  - 4) Selezionare **On / Off** e premere **OK** per impostare.
    - Le immagini potrebbero non essere visualizzate per un istante nella visualizzazione miniatura. Per risolvere il problema, impostare l'anteprima su **Off**.
    - Questa funzione è disponibile nella visualizzazione miniatura.
- Per dettagli sui formati di file supportati
  -  → **Media Player > Formato supportato**
- Per riprodurre il file
  -  → **Media Player > Riproduzione > Riproduzione**

## ■ Impostazioni

1. Visualizzare il menu delle opzioni con **OPTION**.
  2. Selezionare  e premere **OK** per accedere.
  3. Selezionare una delle seguenti opzioni e premere **OK** per accedere.  
[Seleziona riproduzione](#) / [Ripetizione](#) / [Riproduzione casuale](#)
  4. Impostare l'opzione e premere **OK** per memorizzare.
- 

### [Seleziona riproduzione](#)

Impostazioni per la selezione del file da riprodurre

---

### [Ripetizione](#)

([Cartella](#) / [Ripeti file](#) / [Off](#))

Ripetizione della riproduzione

#### [Cartella:](#)

Ripetizione della riproduzione nella cartella selezionata

#### [Ripeti file:](#)

Ripetizione della riproduzione del singolo file selezionato

---

### [Riproduzione casuale](#)

([On](#) / [Off](#))

I file vengono riprodotti in maniera casuale.

## Filtro dei file

---

I file possono essere filtrati in base al tipo di contenuto. (Foto / Video)

1. Visualizzare il menu delle opzioni con **OPTION**.
2. Selezionare **Filtra** e premere **OK** per accedere.
3. Selezionare **Foto / Video** e premere **OK** per impostare.
4. Selezionare **OK** e premere **OK** per modificare.

- Per selezionare il file di musica

 → **Media Player > Vista cartella mix > Filtro dei file**

# Vista cartella mix

## Selezione di un file

---

Visualizza la miniatura di tutti i file che sono raggruppati per cartella.

Selezionare la cartella/il file e premere **OK** per iniziare la riproduzione.

 : Visualizzazione di errore

- Se l'anteprima è supportata, inizierà quando il titolo / la scena viene evidenziata nella vista in miniatura. Per disattivare l'anteprima, impostare [Anteprima video](#) a [Off](#).

1) Visualizzare il menu delle opzioni con **OPTION**.

2) Selezionare  e premere **OK** per accedere.

3) Selezionare [Impostazioni video](#) > [Anteprima video](#) e premere **OK** per accedere.

4) Selezionare [On](#) / [Off](#) e premere **OK** per impostare.

- Le immagini potrebbero non essere visualizzate per un istante nella visualizzazione miniatura. Per risolvere il problema, impostare l'anteprima su [Off](#).

- Questa funzione è disponibile nella visualizzazione miniatura.

- Per dettagli sui formati di file supportati

 → [Media Player > Formato supportato](#)

- Per riprodurre il file

 → [Media Player > Riproduzione > Riproduzione](#)

## ■ Impostazioni

1. Visualizzare il menu delle opzioni con **OPTION**.
  2. Selezionare  e premere **OK** per accedere.
  3. Selezionare una delle seguenti opzioni e premere **OK** per accedere.  
[Seleziona riproduzione](#) / [Ripetizione](#) / [Riproduzione casuale](#)
  4. Impostare l'opzione e premere **OK** per memorizzare.
- 

### [Seleziona riproduzione](#)

Impostazioni per la selezione del file da riprodurre

---

### [Ripetizione](#)

([Cartella](#) / [Ripeti file](#) / [Off](#))

Ripetizione della riproduzione

#### [Cartella:](#)

Ripetizione della riproduzione nella cartella selezionata

#### [Ripeti file:](#)

Ripetizione della riproduzione del singolo file selezionato

---

### [Riproduzione casuale](#)

([On](#) / [Off](#))

I file vengono riprodotti in maniera casuale.

## Filtro dei file

---

I file possono essere filtrati in base al tipo di contenuto. (Foto / Video / Musica)

1. Visualizzare il menu delle opzioni con **OPTION**.
2. Selezionare **Filtra** e premere **OK** per accedere.
3. Selezionare **Foto** / **Video** / **Musica** e premere **OK** per impostare.
4. Selezionare **OK** e premere **OK** per modificare.

## Ordinamento file

---

I file possono essere ordinati in ordine alfabetico/cronologico.

1. Visualizzare il menu delle opzioni con **OPTION**.
2. Selezionare **Ordina** e premere **OK** per accedere.
3. Selezionare **Alfabeto (A...Z)** / **Alfabeto (Z...A)** / **Data (1...9)** / **Data (9...1)** e premere **OK** per modificare.



# Riproduzione

## Riproduzione

---

### ■ Riproduzione foto



Alla foto precedente



Alla foto successiva



Stop



Commuta la modalità di riproduzione (Singola / Presentazione).



Ruota



Visualizza/nascondi la guida operativa.



Torna alla miniatura.

### ■ Riproduzione di video/musica



Riavvolgimento









Avanti veloce



Stop



Pausa (viene visualizzata la barra di ricerca temporale) / Riproduzione

- Per saltare a un punto orario specificato
  - 1) Visualizzare la barra di ricerca temporale con .
  - 2) Mentre è visualizzata la barra di ricerca temporale  
Premere  / :  
La ricerca viene eseguita per circa 10 secondi  
Premere e tenere premuto  / :  
Viene eseguita una ricerca rapida
  - 3) Saltare a un punto orario specificato con .

 (Rosso) :

Per tornare al titolo/scena/brano precedente

 (Verde) :

Per passare al titolo/scena/brano seguente

 :

Visualizza/nascondi la guida operativa.

 :

Torna alla miniatura.

= Nota =

- Per impostare [Ripetizione](#) / [Riproduzione casuale](#) per la riproduzione
  -  → [Media Player > Vista elenco sempl. > Selezione di un file](#)
  -  → [Media Player > Vista cartella mix > Selezione di un file](#)

## Impostazioni presentaz.

---

Eseguire le impostazioni per la modalità Foto.

1. Visualizzare il menu delle opzioni con **OPTION**.
  2. Selezionare **Impostazioni presentaz.** con **OK**.
  3. Selezionare una delle seguenti opzioni e premere **OK** per accedere.  
**Modalità Schermo / Intervallo / Sfondo musica**
  4. Impostare l'opzione e premere **OK** per memorizzare.
- 

### Modalità Schermo

(Normale / Zoom)

Consente di selezionare la visualizzazione normale o ampliata.

- A seconda delle dimensioni della foto, potrebbe non essere possibile ingrandirla in modo da riempire lo schermo, ad esempio nel caso delle foto verticali.
- 

### Intervallo

(Lungo / Normale / Breve)

Per selezionare gli intervalli di presentazione.

---

### Sfondo musica

(Off / Tipo1 / Tipo2 / Tipo3 / Tipo4 / Tipo5 / Utente / Auto)

Per selezionare la musica di sottofondo durante la modalità Foto.

#### Tipo1 - 5:

Vengono riprodotti i file musicali installati su questo televisore alle impostazioni di fabbrica.

#### Auto:

Vengono riprodotti i file musicali archiviati nel dispositivo corrente.

- Se non sono disponibili dati musicali, non viene riprodotto alcun tipo di audio.

#### Utente:

Vengono riprodotti i file musicali contenuti nel dispositivo registrato dall'utente.

- Se non sono stati registrati file musicali o se il dispositivo sul quale sono memorizzati tali file è stato rimosso, non viene riprodotto alcun tipo di audio.

- Per registrare musica

- 1) Selezionare il file musicale e premere **OK** per accedere.

- In base alle condizioni del dispositivo, selezionare le cartelle fino a individuare il file musicale desiderato.

- 2) Selezionare **File** / **Cartella** e premere **OK** per impostare.

**File:**

Il file musicale selezionato viene registrato.

**Cartella:**

Vengono registrati tutti i file musicali nella cartella contenente il file musicale selezionato.

---

= Nota =

- La qualità delle immagini può essere degradata a seconda dell'impostazione della presentazione.
- L'impostazione delle immagini potrebbe non funzionare in base all'impostazione della presentazione.

## Impostazioni video

---

Per eseguire le impostazioni per la modalità Video.

1. Visualizzare il menu delle opzioni con **OPTION**.
2. Selezionare **Impostazioni video** con **OK**.
3. Selezionare una delle seguenti opzioni e premere **OK** per accedere.

**Multi Audio / Audio dual mono / Impostazioni sottotitoli**

- Le opzioni dei menu e le opzioni selezionabili variano a seconda del contenuto.

4. Impostare l'opzione e premere **OK** per memorizzare.
- 

### Multi Audio, Audio dual mono

Per selezionare le tracce audio selezionabili (se disponibili).

- Per cambiare l'audio potrebbero essere necessari alcuni secondi.
  - Questa funzione è disponibile durante la riproduzione.
- 

### Impostazioni sottotitoli

Per scegliere l'impostazione del sottotitolo.

- Questa funzione è disponibile durante la riproduzione.

#### Sottotitoli:

Per visualizzare / nascondere i sottotitoli (se disponibili).

#### Testo sottotitolo:

Per selezionare il tipo di carattere per visualizzare correttamente i sottotitoli (se disponibile).

#### Dim. testo sottotitoli:

Per selezionare la dimensione dei caratteri dei sottotitoli.

#### Colore testo sottotitoli:

Per selezionare il colore dei sottotitoli.

#### Posiz. testo sottotitoli:

Per regolare la posizione dei sottotitoli sulla schermata.

#### Ritardo testo sottotitoli:

Per regolare il ritardo dei sottotitoli.

## Impostazioni dell'uscita audio

---

Collegando un amplificatore al terminale DIGITAL AUDIO o HDMI2 (funzione ARC) si può fruire dell'audio multicanale.

- Per confermare o cambiare lo stato attuale dell'audio

 → Media Player > Riproduzione > Impostazioni video

1. Visualizzare il menu con **MENU**.
  2. Selezionare **Audio** > **Selezione SPDIF** e premere **OK** per accedere.
  3. Selezionare **Auto** / **PCM** e premere **OK** per impostare.
- 

### Selezione SPDIF

(Auto / PCM)

Per selezionare l'impostazione iniziale per il segnale dell'uscita audio digitale dai terminali DIGITAL AUDIO e HDMI2 (funzione ARC).

- SPDIF è un formato standard di trasferimento dei file audio.

#### Auto:

L'uscita dei segnali Dolby Audio (Dolby Digital, Dolby Digital Plus) e HE-AAC multi-canale viene trasmessa come Dolby Digital Bitstream.  
L'uscita MPEG diventa PCM.

#### PCM:

Il segnale di uscita digitale è impostato su PCM.

- ARC (Audio Return Channel) è una funzione di uscita audio digitale che utilizza un cavo HDMI.

# Modalità Registrazioni

## Selezione del contenuto

---

- Per HDD USB esclusivi
- Per riprodurre il contenuto nell'HDD USB, assicurarsi che il collegamento e le impostazioni siano stati completati.

 → [Registrazione > HDD USB - Impostazione](#)

1. L'elenco del contenuto del dispositivo selezionato è visualizzato nella modalità Registrazioni.

- La capacità residua del dispositivo selezionato è visualizzata in alto a destra. (Questo valore potrebbe non essere preciso, a seconda della condizione).

- L'elenco del contenuto è visualizzato come [tutto](#) o [Non riprodotti](#).

[tutto](#):

Vengono elencati tutti i programmi TV registrati.

[Non riprodotti](#):

Viene elencato il contenuto non ancora riprodotto.

- Le icone sono visualizzate.

 : Contenuto non ancora riprodotto (una volta che si riproduce il contenuto, questa icona scomparirà).

 : Il contenuto protetto non può essere eliminato.

 : In fase di registrazione (è possibile riprodurre questo contenuto).

 : Gruppo di contenuti

2. Selezionare il contenuto e premere **OK** per iniziare la riproduzione.

- Se l'ultima riproduzione è stata interrotta a metà, potrebbe venire visualizzata una schermata di conferma in cui si chiede se si desidera riprendere dall'ultima interruzione o dall'inizio.
- Se il contenuto contiene più programmi con differenti livelli di controllo, su tale contenuto viene applicata la restrizione più alta. Dopo aver rimosso la restrizione, è possibile riprodurre tutti i programmi nel contenuto.

- Per dettagli sui formati di file supportati

 → [Media Player > Formato supportato > Formato video](#)

## Visione dei programmi TV registrati

---

### ■ Riproduzione

- Per utilizzare la riproduzione

 : Salto manuale

- Premere per saltare in avanti di circa 30 secondi.
- Tenere premuto per saltare indietro di circa 15 secondi.

 : Riavvolgimento

 : Avanti veloce

 : Stop

 : Pausa (viene visualizzata la barra di ricerca temporale) / Riproduzione

- Per saltare a un punto orario specificato

1) Visualizzare la barra di ricerca temporale con .

2) Mentre è visualizzata la barra di ricerca temporale

Premere  /  :

La ricerca viene eseguita per circa 10 secondi

Premere e tenere premuto  /  :

Viene eseguita una ricerca rapida

3) Saltare a un punto orario specificato con .

- Per visualizzare / nascondere la guida operativa e la barra delle informazioni





- Per ripetere la riproduzione tra il punto iniziale “A” e il punto finale “B”

 (Blu)

(impostare “A” e “B” nell’ordine).

- I punti vengono ripristinati premendo nuovamente o eseguendo altre operazioni.

- Al capitolo precedente / successivo

 (Rosso) /  (Verde)

- Un contenuto registrato viene automaticamente suddiviso in capitoli di circa 5 minuti ciascuno.

- Per cambiare il formato



 → [Visione > Per ottenere immagini ottimali > Formato](#)



- Per visualizzare i sottotitoli (se disponibili)

**STTL**

- Per confermare o modificare lo stato corrente (se disponibile)

 → [Visione > Base > Opzioni AV](#)

- Per tornare all'elenco

**BACK/RETURN**

= Nota =

- Il contenuto registrato potrebbe non essere riprodotto correttamente in base all'avanzamento della registrazione.

## Raggruppamento dei contenuti

---

1. Selezionare il contenuto da modificare e premere  (Blu) per spuntare l'elenco dei contenuti.
2. Visualizzare il menu delle opzioni con **OPTION**.
3. Selezionare [Crea gruppo](#) / [Annulla gruppo](#) / [Escludi dal gruppo](#) / [Cambia stato protezione](#) e premere **OK** per impostare.

### [Crea gruppo](#):

Creare un gruppo di contenuti. Scegliere e selezionare con un segno di spunta tutto il contenuto desiderato, quindi selezionare [Crea gruppo](#).

### [Annulla gruppo](#):

Selezionare il gruppo creato che si desidera rilasciare, quindi scegliere [Annulla gruppo](#). (per rilasciare contemporaneamente più gruppi, selezionare con un segno di spunta tutti i gruppi desiderati).

### [Escludi dal gruppo](#):



Selezionare il gruppo e premere **OK** per visualizzare il contenuto raggruppato. Per escludere un contenuto specifico dal gruppo, selezionarlo con un segno di spunta e scegliere [Escludi dal gruppo](#). (per escludere contemporaneamente più contenuto, selezionare con un segno di spunta tutto il contenuto desiderato).

### [Cambia stato protezione](#):

Selezionare il contenuto che si desidera proteggere dall'eliminazione, quindi scegliere [Cambia stato protezione](#). Procedere allo stesso modo per annullare la protezione. (per modificare contemporaneamente lo stato di più contenuto, selezionare con un segno di spunta tutto il contenuto desiderato).

## Eliminazione dei contenuti



---

1. Selezionare il contenuto da modificare e premere  (Blu) per spuntare l'elenco dei contenuti.
2. Eliminare il contenuto con  (Rosso).
3. Quando è visualizzata la schermata di conferma, selezionare **Si** e premere  per impostare.

## Elenco capitoli

---

È possibile iniziare la riproduzione dall'elenco dei capitoli selezionato.

1. Visualizzare la lista dei capitoli con  (Giallo).
2. Selezionare il capitolo e premere  per iniziare la riproduzione.

= Nota =

- L'elenco dei capitoli non viene visualizzato mentre il contenuto selezionato è in fase di registrazione.
- A seconda dei programmi registrati, alcune operazioni di riproduzione potrebbero non funzionare correttamente.

## Impostazioni dell'uscita audio

---

Collegando un amplificatore al terminale DIGITAL AUDIO o HDMI2 (funzione ARC) si può fruire dell'audio multicanale.

- Per confermare o cambiare lo stato attuale dell'audio

 → Media Player > Riproduzione > Impostazioni video

1. Visualizzare il menu con **MENU**.
  2. Selezionare **Audio** > **Selezione SPDIF** e premere **OK** per accedere.
  3. Selezionare **Auto** / **PCM** e premere **OK** per impostare.
- 

### Selezione SPDIF

(Auto / PCM)

Per selezionare l'impostazione iniziale per il segnale dell'uscita audio digitale dai terminali DIGITAL AUDIO e HDMI2 (funzione ARC).

- SPDIF è un formato standard di trasferimento dei file audio.

#### Auto:

L'uscita dei segnali Dolby Audio (Dolby Digital, Dolby Digital Plus) e HE-AAC multi-canale viene trasmessa come Dolby Digital Bitstream.  
L'uscita MPEG diventa PCM.

#### PCM:

Il segnale di uscita digitale è impostato su PCM.

- ARC (Audio Return Channel) è una funzione di uscita audio digitale che utilizza un cavo HDMI.

# Dispositivo collegato

## Precauzioni sulla gestione dei dispositivi

---

- I dati modificati con un PC potrebbero non essere visualizzati.
- Non rimuovere il dispositivo mentre il televisore accede ai relativi. In caso contrario, si potrebbe danneggiare il dispositivo o il televisore.
- Non toccare i piedini presenti sul dispositivo.
- Non esercitare pressioni sul dispositivo ed evitare che subisca colpi.
- Inserire il dispositivo nella direzione corretta. In caso contrario, si potrebbe danneggiare il dispositivo o il televisore.
- Le interferenze elettriche, l'elettricità statica o l'utilizzo non corretto potrebbero danneggiare i dati o il dispositivo.
- Eseguire il backup dei dati registrati a intervalli regolari per prevenire il deterioramento dei dati, il loro danneggiamento o un malfunzionamento del televisore. Panasonic non si assume alcuna responsabilità per eventuali danni ai dati registrati.

## Scheda SD

---

### ■ Scheda SD

Utilizzare una scheda SD che soddisfi gli standard SD. In caso contrario, il televisore potrebbe non funzionare correttamente.

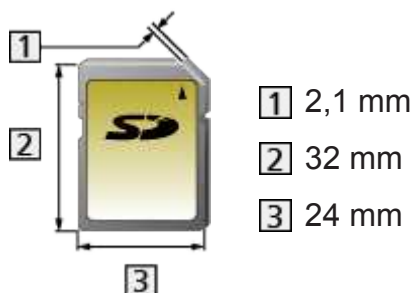

Formato scheda:

Scheda SDXC - exFAT

Scheda SDHC / Scheda SD - FAT16 o FAT32

Tipo di scheda compatibile (capacità massima):

Scheda SDXC (64 GB), scheda SDHC (32 GB), scheda microSDHC (32 GB), scheda SD (2 GB), scheda miniSD (2 GB), scheda microSD (2 GB)

(richiede un adattatore per scheda microSDHC / scheda miniSD / scheda microSD)

- Se si utilizza una scheda microSDHC, una scheda miniSD o una scheda microSD, inserirla / rimuoverla insieme all'adattatore.

## Dispositivo USB

---

- Si consiglia di collegare il dispositivo direttamente alla porta USB del televisore.
- È possibile che alcuni dispositivi USB o HUB USB non funzionino con questo televisore.
- Non è possibile collegare alcun dispositivo tramite un lettore di schede USB.

### ■ Memoria flash USB

Formato memoria flash USB:

FAT16, FAT32 o exFAT

- Non è garantito che gli HDD USB formattati su un PC funzionino in Media Player.

### ■ USB HDD

- La capacità dell'HDD USB che funziona con questo televisore è compresa tra 160 GB e 6 TB.
- Collegare l'HDD USB alla presa di corrente per eseguire correttamente le operazioni di registrazione e riproduzione con questo televisore.
- Usare l'HDD USB formattato con questo televisore.  
 → [Registrazione > HDD USB - Impostazione > Impostazione dell'HDD USB](#)
- In merito alle prestazioni, non sono garantite con tutti gli HDD USB.



# Formato supportato

## Formato foto

---

### ■ Formati di foto supportati

---

- JPEG (.jpg, .jpeg)

Subsampling:

4:4:4, 4:2:2, 4:2:0

Risoluzione dell'immagine (pixel):

8 × 8 - 30 719 × 17 279

- Standard DCF ed EXIF
  - Progressive JPEG non è supportato.
- 

= Nota =

- Alcuni file potrebbero non essere riprodotti anche se soddisfano le condizioni riportate sopra.
- Alcuni file non possono essere riprodotti correttamente a seconda della risoluzione, ecc.
- Per i nomi dei file non è possibile usare caratteri multibyte o altri codici speciali.
- I dispositivi collegati potrebbero diventare inutilizzabili con questo televisore se si cambiano i nomi dei file o delle cartelle.

## Formato video

---

### ■ Formato di video supportati

---

- AVCHD (.mts)

Codec video:

H.264

Codec audio:

Dolby Audio (Dolby Digital)

- Standard AVCHD Ver. 2.0 (AVCHD Progressive)
  - I dati potrebbero non essere disponibili se nel dispositivo viene modificata la struttura di una cartella.
- 

- AVI (.avi)

Codec video:

H.264, MPEG1, MPEG2, MPEG4, VC-1, WMV9

Codec audio:

AAC, ADPCM, Dolby Audio (Dolby Digital, Dolby Digital Plus), HE-AAC, LPCM, MP3, WMA, WMA Pro

---

- MP4 (.f4v, .m4v, .mp4)

Codec video:

H.264, H.265 (HEVC), MPEG1, MPEG2, MPEG4

Codec audio:

AAC, Dolby Audio (Dolby Digital, Dolby Digital Plus), HE-AAC, MP3

- Questo televisore supporta questo formato registrato con prodotti Panasonic. Per informazioni dettagliate, consultare il manuale dei prodotti.
- 

- MKV (.mkv)

Codec video:

H.264, H.265 (HEVC), MPEG1, MPEG2, MPEG4

Codec audio:

AAC, Dolby Audio (Dolby Digital, Dolby Digital Plus), HE-AAC, MP3, Vorbis

---

- ASF (.asf, .wmv)

Codec video:

MPEG4, VC-1, WMV9

Codec audio:

AAC, Dolby Audio (Dolby Digital, Dolby Digital Plus), HE-AAC, LPCM, MP3, WMA, WMA Pro

- I file con protezione anticopia non possono essere riprodotti.
- 

- FLV (.flv)

Codec video:

H.264

Codec audio:

AAC, MP3

---

- 3GPP (.3gp, .3g2)

Codec video:

H.264, MPEG4

Codec audio:

AAC, HE-AAC

---

- PS (.mod, .mpg, .mpeg, .vob, .vro)

Codec video:

H.264, MPEG1, MPEG2, VC-1

Codec audio:

AAC, Dolby Audio (Dolby Digital, Dolby Digital Plus), HE-AAC, LPCM, MP3

---

- TS (.mts, .m2ts, .tp, .trp, .ts, .tts)

Codec video:

H.264, H.265 (HEVC), MPEG1, MPEG2, VC-1

Codec audio:

AAC, Dolby Audio (Dolby Digital, Dolby Digital Plus), HE-AAC, MP3

---

- WebM (.webm)

Codec video:

VP9

Codec audio:

Vorbis

## ■ Formati di sottotitoli supportati

---

- MicroDVD, SubRip, TMLPlayer (.srt, .sub, .txt)

- Il file video e il file di testo dei sottotitoli devono essere posizionati nella stessa cartella e i nomi file devono essere identici, tranne per l'estensione.
  - Se nella stessa cartella sono contenuti più file di testo dei sottotitoli, vengono visualizzati con il seguente ordine di priorità: “.srt”, “.sub”, “.txt”.
- 

= Nota =

- Alcuni file potrebbero non essere riprodotti anche se soddisfano le condizioni riportate sopra.
- Alcuni file non possono essere riprodotti correttamente a seconda della risoluzione, delle condizioni della velocità dei fotogrammi ecc.
- Alcune funzioni dei sottotitoli o dei capitoli potrebbero non essere disponibili.
- Per i nomi dei file non è possibile usare caratteri multibyte o altri codici speciali.
- I dispositivi collegati potrebbero diventare inutilizzabili con questo televisore se si cambiano i nomi dei file o delle cartelle.
- I formati supportati sono diversi in Media Player e server multimediali.

## Formato musicale

---

### ■ Formati di musica supportati

---

- MP3 (.mp3)

---

- AAC / Apple Lossless (.m4a)

- I file con protezione anticopia non possono essere riprodotti.
- 

- FLAC (.flac)

---

- WMA / WMA Pro (.wma)

- I file con protezione anticopia non possono essere riprodotti.
- 

- LPCM (.wav)

---

= Nota =

- Alcuni file potrebbero non essere riprodotti anche se soddisfano le condizioni riportate sopra.
- Per i nomi dei file non è possibile usare caratteri multibyte o altri codici speciali.
- I dispositivi collegati potrebbero diventare inutilizzabili con questo televisore se si cambiano i nomi dei file o delle cartelle.

# Rete

## Contenuti Internet

### Informazioni

---

È possibile accedere ad alcuni siti Web specifici supportati da Panasonic e usufruire del contenuto Internet quali video, giochi, strumenti di comunicazione, ecc. dalla [Apps](#).

(Esempio)

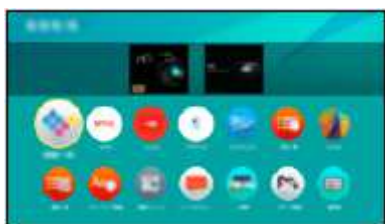

- Per utilizzare questa funzione, è necessario un ambiente di rete a banda larga. Verificare che le connessioni e le impostazioni di rete siano state completate.

 → Rete > Connessioni di rete

 → Rete > Impostazioni di rete

## Selezione dei contenuti Internet

---

1. Visualizzare **Apps** con **APPS**.

- Per informazioni dettagliate sulla **Apps**

 → Schermata iniz. Pers > Apps

- In base alle condizioni di utilizzo, potrebbero essere necessari alcuni minuti per la lettura di tutti i dati.

2. Selezionare l'opzione desiderata e premere **OK** per accedere.

(Esempio)

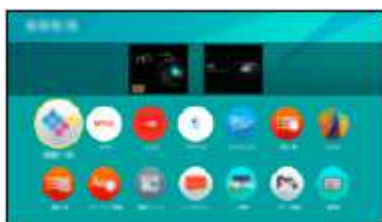

- Per uscire da **Apps**

**EXIT**

- È possibile usufruire di contenuto Internet tramite il cursore libero della funzione Comandi vocali del controller touchpad (in dotazione).

 → Funzioni > Controllo vocale

- È possibile collegare una tastiera per l'inserimento di caratteri nelle applicazioni. È anche possibile utilizzare la tastiera per il funz. del televisore.

 → Funzioni > Dispositivi Bluetooth

 → Funzioni > Tastiera

## Nota

---

- Se non si riesce ad accedere al contenuto Internet, controllare le connessioni di rete e le impostazioni.
  -  → Rete > Connessioni di rete
  -  → Rete > Impostazioni di rete
- Dati tecnici e design sono soggetti a modifiche senza preavviso.
- Non tutte le funzioni dei siti Web sono disponibili.
- Assicurarsi di aggiornare il software ogni volta che sullo schermo del televisore viene visualizzato un messaggio di aggiornamento software. In caso contrario, non sarà possibile utilizzare [Apps](#). Il software può essere aggiornato manualmente in un secondo momento.
  -  → Rete > Impostazioni di rete > Aggiornamento software
- I servizi della [Apps](#) sono gestiti dai rispettivi provider di servizi e potrebbero essere interrotti, temporaneamente o definitivamente, senza preavviso. Panasonic non rilascia pertanto alcuna garanzia in merito al contenuto o alla continuità dei servizi.
- Il contenuto potrebbe non essere disponibile a seconda del paese selezionato.
- Il contenuto potrebbe essere presentato solo in alcune lingue.
- In base all'ambiente di collegamento, la connessione Internet potrebbe essere lenta o non disponibile.



# DLNA

## Streaming in-house

---

Questo televisore dispone della certificazione DLNA Certified™.

DLNA® (Digital Living Network Alliance, Collaborazione per lo standard di comunicazione su rete locale) è uno standard che facilita l'uso dei componenti elettronici digitali DLNA Certified su una rete domestica. Per ulteriori informazioni, vedere [www.dlna.org](http://www.dlna.org).

- Per abilitare questa funzione, collegare il televisore alla rete domestica.

 → Rete > Connessioni di rete

 → Rete > Impostazioni di rete

### ■ Riproduzione di contenuto in condivisione memorizzato sul server multimediale

È possibile memorizzare foto, video o contenuto musicale sul server multimediale DLNA Certified collegato alla rete domestica. Tale contenuto può poi essere visualizzato sul televisore.

(Esempio)



- Per informazioni dettagliate sulla visione e sul controllo del contenuto sul televisore

 → Rete > DLNA > Utilizzo di DLNA

- Per dettagli sui formati di file supportati

 → Rete > Formato supportato

## ■ Riproduzione di contenuto in condivisione sul televisore mediante l'apparecchiatura di rete DMC (Controller multimediale digitale)

È possibile visualizzare il contenuto memorizzato sul server multimediale esercitando il controllo attraverso l'apparecchiatura di rete DMC collegato alla rete domestica.

- Per utilizzare questa funzione con uno smartphone o PC, impostare [Impostaz. App TV Remote](#) di questo televisore.

 → [Rete > Impostazioni di rete > Impostaz. App TV Remote](#)

È inoltre necessario installare l'applicazione per il controllo VIERA sul proprio smartphone.

 → [Supporto > Domande e risposte > Informazioni dettagliate](#)

Per informazioni, consultare le indicazioni di supporto dell'applicazione.

## ■ Condivisione del contenuto di questo televisore con un'altra apparecchiatura di rete

È possibile visualizzare il contenuto di questo televisore con un'altra apparecchiatura di rete collegata alla rete domestica.

Contenuto disponibile:

- Contenuti musicali, foto o video di questo televisore
- Programmi televisivi digitali attuali
- Programmi televisivi registrati con questo televisore sugli HDD USB

Apparecchiatura di rete disponibile:

- VIERA DLNA Certified
- Smartphone, ecc.
- Per utilizzare questa funzione con il proprio smartphone, è necessario installare l'applicazione per il controllo VIERA sullo smartphone.

 → [Supporto > Domande e risposte > Informazioni dettagliate](#)

Per informazioni, consultare le indicazioni di supporto dell'applicazione.

- Per usare questa funzione con un altro televisore VIERA DLNA Certified, impostare [Impostazioni coll. rete](#) di questo televisore.

 → [Rete > Impostazioni di rete > Impostazioni coll. rete](#)

- La condivisione del programma attuale potrebbe non essere disponibile quando si selezionano canali radio, programmi criptati (con protezione anticopia) o quando la trasmissione impedisce l'emissione di audio e video.

- Visualizzare la TV a schermo intero per la condivisione del programma TV con un altro dispositivo in rete.
- Solo un'altra apparecchiatura di rete può condividere il contenuto di questo televisore.

= Nota =

- Questa funzione non è disponibile quando il televisore viene spento con Interruttore principale di accensione / spegnimento.
- Questa funzione potrebbe non essere disponibile nel caso in cui questo televisore presenti la seguente condizione:
  - Mentre è in corso la registrazione
- Potrebbe non essere possibile selezionare il canale o la modalità TV sullo smartphone mentre la registrazione è in corso.

## Utilizzo di DLNA

Per utilizzare le funzionalità DLNA®, verificare che la preparazione del server multimediale, le connessioni e le impostazioni di rete siano state completate.

 → Rete > DLNA > Streaming in-house

 → Rete > Connessioni di rete

 → Rete > Impostazioni di rete

1. Visualizzare Schermata iniz. Pers con **HOME**.
2. Selezionare **Dispositivi** e premere **OK** per accedere.
3. Selezionare il server multimediale e premere **OK** per accedere.
  - Per visualizzare / nascondere le informazioni del server multimediale evidenziato
    - 1) Visualizzare il menu delle opzioni con **OPTION**.
    - 2) Selezionare **Mostra info.** e premere **OK** per accedere.
4. Selezionare il file e premere **OK** per accedere.

(Esempio)



- In base alle condizioni del server multimediale, potrebbe essere necessario selezionare la cartella prima di selezionare il file.
- Per visualizzare / nascondere le informazioni del file evidenziato



= Nota =

- Sono elencati anche i file non riproducibili, ma non possono essere selezionati.
- Durante la riproduzione è possibile utilizzare i seguenti tasti. Verificare che il codice del telecomando sia “73”.



 → Visione > Componente esterno > Controllo con il telecomando del televisore

# Connessioni di rete

## Connessione a Internet

---

Per utilizzare i servizi Internet, è necessario un ambiente di rete a banda larga.

- A seconda del modello, potrebbe essere necessario rimuovere il rivestimento dei terminali / rivestimento dei cavi prima di collegare o di scollegare il cavo LAN.
- Se non si dispone di servizi di rete a banda larga, rivolgersi al rivenditore per assistenza.
- Le connessioni Internet remote non possono essere utilizzate.
- Velocità richiesta (effettiva): almeno 1,5 Mbps per la qualità dell'immagine SD (definizione standard) e 6 Mbps per HD (alta definizione). Se la velocità di trasferimento non è sufficiente, è possibile che il contenuto non sia riprodotto correttamente.

### ■ Connessione wireless



**1** Wireless LAN integrata (parte posteriore del televisore)

**2** Punto di accesso

**3** Ambiente Internet

### ■ Connessione cablata



**1** Terminale ETHERNET

**2** Cavo LAN (schermato)

- Usare il cavo LAN (STP) schermato a doppio ritorto.

**3** Ambiente Internet

## Connessione DLNA

Se si desidera utilizzare le funzioni DLNA, è necessario un ambiente di rete domestica. È possibile gestire le funzioni senza un ambiente di rete a banda larga.

- Per utilizzare i servizi Internet, è necessario un ambiente di rete a banda larga.

 → Rete > Connessioni di rete > Connessione a Internet

- A seconda del modello, potrebbe essere necessario rimuovere il rivestimento dei terminali / rivestimento dei cavi prima di collegare o di scollegare il cavo LAN.

### ■ Connessione wireless (per DLNA e servizio Internet)

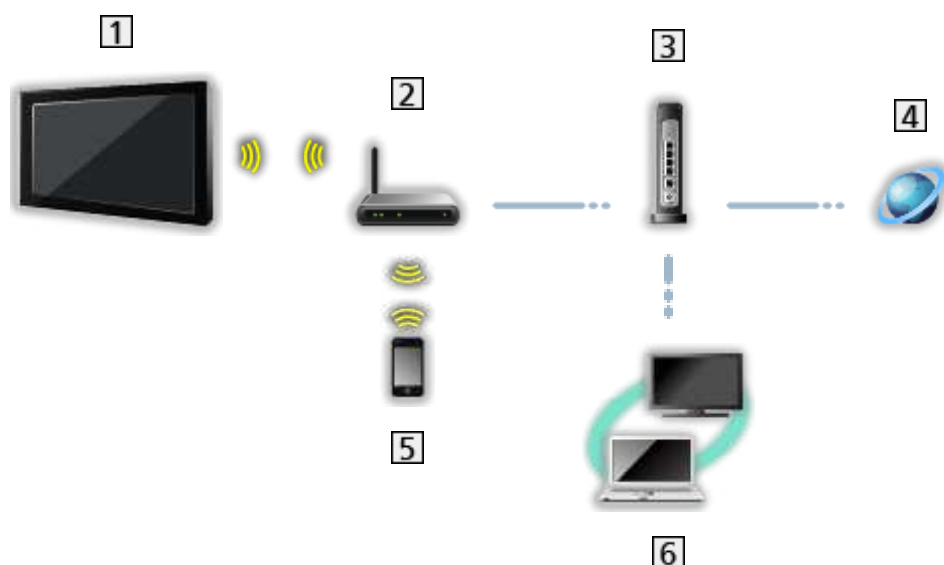

- 1** Wireless LAN integrata (parte posteriore del televisore)
- 2** Punto di accesso
- 3** Hub / router
- 4** Ambiente Internet
- 5** Smartphone, ecc.
- 6** Server multimediale DLNA Certified (PC, ecc.)

## ■ Connessione cablata (per DLNA e servizio Internet)

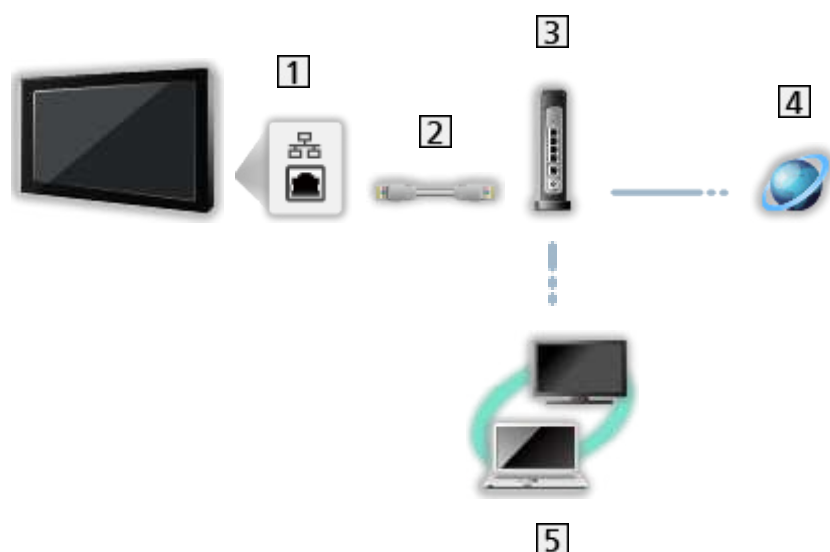

1 Terminale ETHERNET

2 Cavo LAN (schermato)

- Usare il cavo LAN (STP) schermato a doppino ritorto.

3 Hub / router

4 Ambiente Internet

5 Server multimediale DLNA Certified (PC, ecc.)

## ■ Connessione wireless (per DLNA)

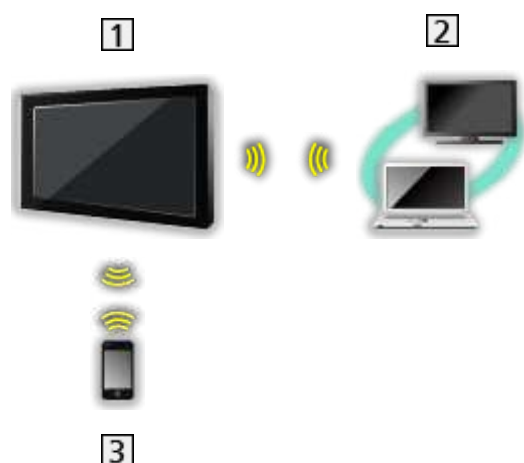

1 TV

- Per utilizzare il televisore come punto di accesso wireless

 → Rete > Impostazioni di rete > Manuale - Punto acc. wireless

2 Server multimediale DLNA Certified (PC, ecc.)

3 Smartphone, ecc.

## Nota

---

- Assicurarsi di utilizzare un normale cavo LAN.
- Impostare e collegare i componenti necessari per l'ambiente di rete. Non è possibile configurare tali impostazioni su questo televisore. Leggere il manuale del componente.
- Se il modem non dispone di funzioni di router a banda larga, utilizzare un router a banda larga.
- Se il modem dispone di funzioni di router a banda larga ma non sono disponibili porte libere, utilizzare un hub.
- Verificare che i router a banda larga e gli hub siano compatibili con 10BASE-T / 100BASE-TX.
- Se si utilizza un apparecchio compatibile solamente con 100BASE-TX, sono richiesti cavi LAN di categoria 5 o successiva.
- Rivolgersi al proprio provider di servizi Internet (ISP) o alla società di telecomunicazioni per ulteriore assistenza con l'apparecchiatura di rete.
- Verificare i termini e le condizioni dei contratti con il provider di servizi Internet (ISP) o con la società di telecomunicazioni. A seconda dei contratti, potrebbero essere addebitati costi supplementari o potrebbe risultare impossibile effettuare più di una connessione Internet.
- Spegnerne il televisore con Interruttore principale di accensione / spegnimento, e riaccenderlo quando si modifica o si riattiva la connessione di rete.
- A seconda delle condizioni della rete, il contenuto potrebbe non essere riprodotto correttamente.
- Per dettagli sulle connessioni DVB-via-IP



→ [Funzioni > DVB-via-IP > Collegamento client DVB-via-IP](#)



# Impostazioni di rete

## Connessione di rete

---

Verificare che le connessioni siano completate prima di avviare le impostazioni di rete.

 → Rete > Connessioni di rete

### ■ Auto - Wireless

1. Visualizzare il menu con **MENU**.
2. Selezionare **Rete > Connessione di rete** e premere **OK** per accedere.
  - Confermare la chiave di cifratura, le impostazioni e l'ubicazione del punto d'accesso prima di iniziare la configurazione. Per informazioni dettagliate, consultare il manuale del punto d'accesso.
3. Selezionare **Auto** e premere **OK** per accedere.
  - Quando è collegato il cavo LAN, l'impostazione cablata è eseguita automaticamente.
4. Selezionare il punto di accesso desiderato e premere **OK** per accedere.
  - Le reti wireless disponibili sono visualizzate automaticamente.
    -  : Punto d'accesso cifrato
  - Per WPS (Premere il pulsante)
    - 1) Selezionare **Installazione cliccando il tasto Premi** e premere **OK** per accedere.
    - 2) Premere il tasto WPS sul punto di accesso fino a quando la spia lampeggia.
    - 3) Collegare il televisore al punto di accesso con **OK**.
      - WPS: Wi-Fi Protected Setup™
      - Se la connessione non riesce, controllare le impostazioni e l'ubicazione del punto di accesso. Quindi, seguire le istruzioni visualizzate sullo schermo.
  - Si raccomanda di selezionare il punto d'accesso cifrato.
5. Inserire la chiave di cifratura del punto di accesso e premere **OK** per impostare.
  - È possibile impostare i caratteri utilizzando **Tasti numerici**.

1	2	3
4	5	6
7	8	9
0		
  - Premere **BACK/RETURN** per memorizzare.

6. La configurazione automatica è stata effettuata e viene visualizzata la schermata **Stato di rete**.

 → Rete > Impostazioni di rete > Stato di rete

7. Selezionare **Per uscire** e premere **OK** per impostare.

- Per eseguire l'impostazione manualmente

 → Rete > Impostazioni di rete > Manuale - Wireless

## ■ Auto - Cavo di rete

1. Visualizzare il menu con **MENU**.

2. Selezionare **Rete** > **Connessione di rete** e premere **OK** per accedere.

3. Selezionare **Auto** e premere **OK** per accedere.

4. La configurazione automatica è stata effettuata e viene visualizzata la schermata **Stato di rete**.

 → Rete > Impostazioni di rete > Stato di rete

5. Selezionare **Per uscire** e premere **OK** per impostare.

- Per eseguire l'impostazione manualmente

 → Rete > Impostazioni di rete > Manuale - Cavo di rete

= Nota =





- Per disattivare il wireless, impostare **Easy Mirroring** su **Off** e verificare che il tipo di connessione di rete sia impostato su **Cavo di rete**.

# Manuale - Wireless

---

Verificare che le connessioni siano completate prima di avviare le impostazioni di rete.

 → Rete > Connessioni di rete

1. Visualizzare il menu con **MENU**.
2. Selezionare Rete > Connessione di rete > Manuale > Wireless e premere **OK** per accedere.
  - Confermare la chiave di cifratura, le impostazioni e l'ubicazione del punto d'accesso prima di iniziare la configurazione. Per informazioni dettagliate, consultare il manuale del punto d'accesso.
3. Selezionare il punto di accesso desiderato e premere **OK** per accedere.
  - Le reti wireless disponibili sono visualizzate automaticamente.
    -  : Punto d'accesso cifrato
  - Per **WPS (Premere il pulsante)**
    - 1) Premere  (Rosso).
    - 2) Premere il tasto WPS sul punto di accesso fino a quando la spia lampeggia.
    - 3) Collegare il televisore al punto di accesso con **OK**.
      - WPS: Wi-Fi Protected Setup™
      - Se la connessione non riesce, controllare le impostazioni e l'ubicazione del punto di accesso. Quindi, seguire le istruzioni visualizzate sullo schermo.
  - Per **WPS (PIN)**
    - 1) Premere  (Verde).
    - 2) Inserire il codice PIN nel punto di accesso.
    - 3) Collegare il televisore al punto di accesso con **OK**.
  - Per **Manuale**
    - 1) Premere  (Giallo).
    - 2) È possibile impostare SSID, impostazioni di sicurezza e chiave di cifratura manualmente.
    - 3) Seguire le istruzioni visualizzate sullo schermo e configurare le impostazioni manualmente.
  - Per eseguire una nuova ricerca dei punti d'accesso
    -  (Blu)
  - Per visualizzare / nascondere le informazioni del punto di accesso evidenziato



- Si raccomanda di selezionare il punto d'accesso cifrato.
4. Inserire la chiave di cifratura del punto di accesso e premere **OK** per impostare.

- È possibile impostare i caratteri utilizzando **Tasti numerici**.



- Premere **BACK/RETURN** per memorizzare.

5. **Impostazioni IP/DNS** è visualizzato.

---

### Acquisire indirizzo IP / Acquisire indirizzo DNS

- **Auto** è consigliato.
- Le impostazioni disponibili sono visualizzate automaticamente.
- Per impostare manualmente, selezionare e impostare **Indirizzo IP / Maschera di sottorete / Gateway predefinito / Indirizzo DNS**.

---

### Impostazioni proxy

- Non è necessario per il normale utilizzo domestico.
- Alcuni servizi Internet potrebbero non essere disponibili a seconda dell'impostazione del proxy.

#### Proxy:

È l'indirizzo del server di inoltro collegato fra il browser e il server di destinazione per inviare i dati al browser.

- 1) Selezionare **Proxy** e premere **OK** per accedere.
- 2) Immettere l'indirizzo con **Tasti dei cursori** o **Tasti numerici** e premere **OK** per impostare.



- 3) Premere **BACK/RETURN** per memorizzare.

## Porta Proxy:

Questo numero viene specificato anche dal provider insieme all'indirizzo proxy.

- 1) Selezionare [Porta Proxy](#).
- 2) Immettere il numero con **Tasti numerici**.



- 3) Premere **BACK/RETURN** per memorizzare.
- 

6. Selezionare [Stato di rete](#) e premere **OK** per accedere.

 → [Rete > Impostazioni di rete > Stato di rete](#)

7. Selezionare [Per uscire](#) e premere **OK** per impostare.

# Manuale - Cavo di rete

---

Verificare che le connessioni siano completate prima di avviare le impostazioni di rete.

 → Rete > Connessioni di rete

1. Visualizzare il menu con **MENU**.
  2. Selezionare Rete > Connessione di rete > Manuale > Cavo di rete e premere **OK** per accedere.
  3. **Impostazioni IP/DNS** è visualizzato.
- 

## Acquisire indirizzo IP / Acquisire indirizzo DNS

- **Auto** è consigliato.
  - Le impostazioni disponibili sono visualizzate automaticamente.
  - Per impostare manualmente, selezionare e impostare **Indirizzo IP / Maschera di sottorete / Gateway predefinito / Indirizzo DNS**.
- 

## Impostazioni proxy

- Non è necessario per il normale utilizzo domestico.
- Alcuni servizi Internet potrebbero non essere disponibili a seconda dell'impostazione del proxy.

### Proxy:

È l'indirizzo del server di inoltro collegato fra il browser e il server di destinazione per inviare i dati al browser.

- 1) Selezionare **Proxy** e premere **OK** per accedere.
- 2) Immettere l'indirizzo con **Tasti dei cursori** o **Tasti numerici** e premere **OK** per impostare.



- 3) Premere **BACK/RETURN** per memorizzare.

## Porta Proxy:

Questo numero viene specificato anche dal provider insieme all'indirizzo proxy.

- 1) Selezionare [Porta Proxy](#).
- 2) Immettere il numero con **Tasti numerici**.



- 3) Premere **BACK/RETURN** per memorizzare.

- 
4. Selezionare [Stato di rete](#) e premere **OK** per accedere.

 → [Rete > Impostazioni di rete > Stato di rete](#)

5. Selezionare [Per uscire](#) e premere **OK** per impostare.

= Nota =

- Per disattivare il wireless, impostare [Easy Mirroring](#) su [Off](#) e verificare che il tipo di connessione di rete sia impostato su [Cavo di rete](#).

## Manuale - Punto acc. wireless

---

È possibile utilizzare il televisore come punto di accesso wireless e collegare l'apparecchiatura di rete senza un punto di accesso.

- Confermare il codice PIN e le impostazioni di rete dell'apparecchiatura prima di iniziare la configurazione. Per i dettagli, consultare il manuale dell'apparecchiatura.
1. Visualizzare il menu con **MENU**.
  2. Selezionare **Rete** > **Connessione di rete** > **Manuale** > **Punto acc. wireless** e premere **OK** per accedere.
  3. Selezionare **Conn. in WPS** e premere **OK** per accedere.
    - Per eseguire l'impostazione manualmente, selezionare **Mod. imp.** (vedere sotto).
  4. Selezionare e impostare **WPS (Premere il pulsante)** / **WPS (PIN)** e premere **OK** per accedere.

### WPS (Premere il pulsante):

Preparare il componente per **WPS (Premere il pulsante)**. Per i dettagli, consultare il manuale dell'apparecchiatura.

### WPS (PIN):

Inserire il codice PIN dell'apparecchiatura.

- Se la connessione non riesce, controllare le impostazioni e l'ubicazione dell'apparecchiatura. Quindi, seguire le istruzioni visualizzate sullo schermo.



## ■ Mod. imp.

È possibile impostare manualmente [Nome rete \(SSID\)](#), [Chiave cifratura](#), [Tipo wireless](#) e [Metodo imp. del canale](#).

Seguire le istruzioni visualizzate sullo schermo e configurare le impostazioni manualmente.

- Impostare [Opzioni di ripristino](#) per reimpostare le opzioni di [Mod. imp.](#).

= Nota =

- Non è possibile collegarsi al servizio Internet mentre il televisore è impostato su [Punto acc. wireless](#).
- È possibile connettere fino a 7 dispositivi. Tuttavia, la velocità di trasferimento varia a seconda dell'ambiente di comunicazione o del numero di apparecchiature connesse.
- Per confermare le impostazioni di rete correnti  
 → [Rete > Impostazioni di rete > Stato di rete](#)
- Verificare che l'apparecchiatura da collegare supporti il WPS per questa configurazione.
- WPS: Wi-Fi Protected Setup™

## Stato di rete

---

Consente di visualizzare e controllare lo stato della rete (Indirizzo MAC, impostazioni correnti della rete, ecc.).

1. Visualizzare il menu con **MENU**.
2. Selezionare **Rete** > **Stato di rete** e premere **OK** per accedere.
3. La verifica automatica è stata effettuata e viene visualizzata la schermata **Stato di rete**.

### Riprova:

Esegue la verifica automatica della connessione di rete per il televisore e visualizza di nuovo lo stato corrente.

### Dettagli stato:

Per visualizzare lo stato dettagliato della rete (SSID, impostazioni di sicurezza, ecc.).

- Per ulteriori informazioni sulle connessioni di rete, selezionare **Aiuto**.

## Impostaz. My Home Cloud

---

Consente di visualizzare i termini di servizio.

1. Visualizzare il menu con **MENU**.
2. Selezionare [Rete](#) > [Impostaz. My Home Cloud](#) > [Avvisi](#) e premere **OK** per accedere.
3. Seguire le istruzioni visualizzate sullo schermo.

## Nome VIERA

---

Per impostare il nome preferito per il televisore.

1. Visualizzare il menu con **MENU**.
2. Selezionare **Rete** > **Nome VIERA** e premere **OK** per accedere.
3. Immettere i caratteri e premere **OK** per impostare.
  - Questo nome viene usato come nome del televisore sullo schermo dell'altra apparecchiatura di rete.
  - Se si utilizzano due o più televisori nell'ambiente di rete, impostare il nome di ogni televisore.

## Impostaz. App TV Remote

---

Controlla il televisore con l'apparecchiatura (smartphone, ecc.) collegata alla propria rete.

1. Visualizzare il menu con **MENU**.
  2. Selezionare **Rete** > **Impostaz. App TV Remote** e premere **OK** per accedere.
  3. Selezionare una delle seguenti opzioni e premere **OK** per accedere.  
**TV Remote** / **Accensione via Apps** / **Networked Standby** / **Streaming domestico** / **Device per caricare files**
  4. Impostare l'opzione e premere **OK** per memorizzare.
- 

### TV Remote

(On / Off)

Per abilitare il controllo del televisore mediante il componente di rete (smartphone, ecc.).

---

### Accensione via Apps

(On / Off)

Per abilitare l'accensione del televisore mediante il componente di rete (smartphone, ecc.).

- In base alla condizione della rete, potrebbe essere necessario accendere il televisore con Interruttore di accensione / standby del telecomando del televisore.
  - La modifica della configurazione predefinita potrebbe comportare un maggior consumo di energia del prodotto.
  - Nella modalità Standby il LED diventa arancione se **Accensione via Apps** è impostata su **On**.
- 

### Networked Standby

(On / Off)

Per abilitare l'accensione del televisore mediante cavo LAN o LAN wireless con un messaggio sveglia inviato dall'apparecchiatura di rete nella rete domestica.

- La modifica della configurazione predefinita potrebbe comportare un maggior consumo di energia del prodotto.
-

## Streaming domestico

(Sempre / Solo se acceso)

Per abilitare la condivisione di programmi televisivi o contenuto di questo televisore con l'apparecchiatura di rete (smartphone, ecc.) nella rete domestica.

- La modifica della configurazione predefinita potrebbe comportare un maggior consumo di energia del prodotto.
  - Nella modalità Standby il LED diventa arancione se [Streaming domestico](#) è impostata su [Sempre](#).
- 

## Device per caricare files

Consente di selezionare il dispositivo per caricare il contenuto mediante il componente di rete (smartphone, ecc.).

---

= Nota =

- Questa funzione non è disponibile quando il televisore viene spento con Interruttore principale di accensione / spegnimento.
- È necessario installare l'applicazione per il controllo VIERA sul proprio smartphone.



→ [Supporto > Domande e risposte > Informazioni dettagliate](#)

Per informazioni, consultare le indicazioni di supporto dell'applicazione.

- A seconda delle condizioni della rete, questa funzione potrebbe non essere disponibile.
- A seconda della regione, questa funzione potrebbe non essere disponibile. Per ulteriori informazioni, rivolgersi al rivenditore Panasonic locale.

## Impostazioni coll. rete

---

Consente di controllare il televisore con i dispositivi collegati alla rete.

1. Visualizzare il menu con **MENU**.
  2. Selezionare **Rete > Impostazioni coll. rete** e premere **OK** per accedere.
  3. Selezionare una delle seguenti opzioni e premere **OK** per accedere.  
[Server DLNA / Tipo di registrazione / Lista periferiche remote](#)
  4. Impostare l'opzione e premere **OK** per memorizzare.
- 

### Server DLNA

(On / Off)

Abilita la condivisione di programmi televisivi e contenuto di questo televisore col componente di rete (televisore VIERA DLNA Certified ecc.).

- Per utilizzare questa funzione con un altro televisore VIERA, selezionare un nome di questo televisore dall'elenco di server DLNA di un altro televisore VIERA, quindi selezionare il contenuto da condividere. Leggere inoltre il manuale di un altro VIERA.
- Per utilizzare questa funzione con il proprio smartphone, è necessario installare l'applicazione per il controllo VIERA sullo smartphone.

 → [Supporto > Domande e risposte > Informazioni dettagliate](#)

Per informazioni, consultare le indicazioni di supporto dell'applicazione.

- La modifica della configurazione predefinita potrebbe comportare un maggior consumo di energia del prodotto.
  - Nella modalità Standby il LED diventa arancione se **Server DLNA** è impostata su **On**.
- 

### Tipo di registrazione

(Auto / Manuale)

Seleziona il tipo per limitare o meno l'accesso a questo televisore per ogni apparecchiatura sulla rete domestica.

**Auto:**

Tutti i componenti disponibili sulla rete domestica sono accessibili (massimo 16 componenti).

**Manuale:**

Per impostare le restrizioni per ogni componente di apparecchiatura in [Lista periferiche remote](#).

---

## Lista periferiche remote

Per elencare i componenti accessibili a questo televisore sulla rete domestica.

---

= Nota =

- A seconda della regione, questa funzione potrebbe non essere disponibile. Per ulteriori informazioni, rivolgersi al rivenditore Panasonic locale.



## Impostazioni server DVB-via-IP

---

Per selezionare il segnale TV e consentire la sintonizzazione nella funzione del server DVB-via-IP.

 → [Funzioni](#) > [DVB-via-IP](#) > [Impostazioni server DVB-via-IP](#)

## Impostazioni TV Anywhere

---

Impostazioni per guardare la TV o modificare la programmazione con timer utilizzando l'apparecchiatura di rete (smartphone, ecc.) dall'esterno della rete domestica.

 → [Funzioni](#) > [TV Anywhere](#) > [Impostazioni TV Anywhere](#)

## Impostaz. condivis. file

---

### Server condivisione file

(On / Off)

Consente di impostare la condivisione dei file tra il PC e i dispositivi collegati al televisore.

 → [Media Player > Uso di Media Player > Condivisione di file](#)

---

### Elenco dispositivi di rete

Elenca i dispositivi di rete accessibili per la riproduzione del contenuto in Media Player.

 → [Media Player > Uso di Media Player > Dispositivo di rete](#)

# Impostazioni di mirroring

---

Impostazioni per la funzione di mirroring

 → [Funzioni](#) > [Mirroring](#) > [Impostazioni di mirroring](#)

## Impostazioni di Control4

---

Impostazioni per la funzione Control4

1. Visualizzare il menu con **MENU**.
  2. Selezionare **Rete > Impostazioni di Control4** e premere **OK** per accedere.
  3. Selezionare **Individuazione Control4 / Invia Identifica** e premere **OK** per accedere.
  4. Impostare l'opzione e premere **OK** per memorizzare.
- 

### Individuazione Control4

(On / Off)

Consente di abilitare la modalità Control4.

---

### Invia Identifica

Consente di inviare il messaggio identificativo al controller Control4.

- Questa funzione è disponibile quando l'opzione **Individuazione Control4** è impostata su **On**.
- 

= Nota =

- Per ulteriori informazioni sulle impostazioni e le operazioni, rivolgersi al rivenditore Control4 locale.

## Aggiornamento software

---

Per accedere al sito Web specifico per aggiornare il software del televisore se sono disponibili aggiornamenti.

1. Visualizzare il menu con **MENU**.
2. Selezionare **Rete > Aggiornamento software** e premere **OK** per accedere.
3. Seguire le istruzioni visualizzate sullo schermo.
  - Per utilizzare questa funzione, è necessario un ambiente di rete a banda larga.

## Messaggio nuovo software

---

Per scegliere se ricevere o meno un messaggio quando viene trovato nuovo software tramite la rete.

1. Visualizzare il menu con **MENU**.
2. Selezionare **Rete** > **Messaggio nuovo software** e premere **OK** per accedere.
3. Selezionare **On / Off** e premere **OK** per impostare.

# Foto

## Selezione di un file

---

Verificare che le preparazioni del server multimediale, le connessioni e le impostazioni di rete siano state completate.

 → Rete > DLNA > Streaming in-house

 → Rete > Connessioni di rete

 → Rete > Impostazioni di rete

1. Visualizzare Schermata iniz. Pers con **HOME**.
2. Selezionare **Dispositivi** e premere **OK** per accedere.
3. Selezionare il server multimediale e premere **OK** per accedere.
  - Per visualizzare / nascondere le informazioni del server multimediale evidenziato
    - 1) Visualizzare il menu delle opzioni con **OPTION**.
    - 2) Selezionare **Mostra info.** e premere **OK** per accedere.
4. Selezionare il file e premere **OK** per accedere.
  - In base alle condizioni del server multimediale, potrebbe essere necessario selezionare la cartella prima di selezionare il file.
  - Per visualizzare / nascondere le informazioni del file evidenziato



= Nota =

- Sono elencati anche i file non riproducibili, ma non possono essere selezionati.



## Visione di foto

---

### ■ Riproduzione

- Per usare la modalità Singola

◀ : Alla foto precedente

▶ : Alla foto successiva

▽ : Stop (ritorno all'elenco)

OK : Presentazione

- Per visualizzare / nascondere la guida operativa



- Per ruotare di 90°

 (Blu)

- Per tornare all'elenco

BACK/RETURN

## Utilizzo della presentazione

---

1. Selezionare il file dalla miniatura delle foto da visualizzare per primo.

2. Avviare la presentazione con  (Rosso) e **OK**.

- Per visualizzare / nascondere la guida operativa



- Per mettere in pausa (tornare alla modalità Singola)

**OK**

- Per tornare all'elenco

**BACK/RETURN**

### ■ Impostazioni presentaz.

Configurare le impostazioni per l'utilizzo dei file foto su questo televisore.

1. Visualizzare il menu delle opzioni con **OPTION**.

2. Selezionare **Impostazioni presentaz.** e premere **OK** per accedere.

3. Selezionare una delle seguenti opzioni e premere **OK** per accedere.

[Intervallo](#) / [Ripetizione](#) / [Sfondo musica](#)

4. Impostare l'opzione e premere **OK** per memorizzare.

---

#### Intervallo

([Lungo](#) / [Normale](#) / [Breve](#))

Per selezionare gli intervalli di presentazione.

---

#### Ripetizione

([On](#) / [Off](#))

Ripetizione della presentazione

---

#### Sfondo musica

([Off](#) / [Tipo1](#) / [Tipo2](#) / [Tipo3](#) / [Tipo4](#) / [Tipo5](#))

Per selezionare la musica di sottofondo durante la modalità Foto.

# Video

## Selezione di un file

---

Verificare che le preparazioni del server multimediale, le connessioni e le impostazioni di rete siano state completate.

 → Rete > DLNA > Streaming in-house

 → Rete > Connessioni di rete

 → Rete > Impostazioni di rete

1. Visualizzare Schermata iniz. Pers con **HOME**.
2. Selezionare **Dispositivi** e premere **OK** per accedere.
3. Selezionare il server multimediale e premere **OK** per accedere.
  - Per visualizzare / nascondere le informazioni del server multimediale evidenziato
    - 1) Visualizzare il menu delle opzioni con **OPTION**.
    - 2) Selezionare **Mostra info.** e premere **OK** per accedere.
4. Selezionare il file e premere **OK** per accedere.
  - In base alle condizioni del server multimediale, potrebbe essere necessario selezionare la cartella prima di selezionare il file.
  - Per visualizzare / nascondere le informazioni del file evidenziato



= Nota =

- Sono elencati anche i file non riproducibili, ma non possono essere selezionati.

## Visione dei video

---

### ■ Riproduzione

Se l'ultima riproduzione è stata interrotta a metà, potrebbe venire visualizzata una schermata di conferma in cui si chiede se si desidera riprendere dall'ultima interruzione o dall'inizio.

- Per utilizzare la riproduzione

 : Salto manuale (se disponibile)

– Premere per saltare in avanti di circa 30 secondi.

 : Riavvolgimento

 : Avanti veloce

 : Stop

 : Pausa (viene visualizzata la barra di ricerca temporale / riproduzione al rallentatore) / Riproduzione

- Per saltare a un punto orario specificato

1) Visualizzare la barra di ricerca temporale con .

2) Mentre è visualizzata la barra di ricerca temporale

Premere  /  :

La ricerca viene eseguita per circa 10 secondi

Premere e tenere premuto  /  :

Viene eseguita una ricerca rapida

3) Saltare a un punto orario specificato con .

- Per visualizzare / nascondere la guida operativa e la barra delle informazioni



- Al contenuto precedente

 (Rosso)

- Al contenuto successivo

 (Verde)

- Per cambiare il formato

1) Visualizzare **Selezione formato** con **ASPECT**.

2) Selezionare la modalità e premere **OK** per impostare.

**Aspetto1:**

Visualizza il contenuto nelle sue dimensioni originali.

**Aspetto2:**

Visualizza il contenuto ingrandito senza distorsioni.

- Si può anche cambiare la modalità premendo **ASPECT**. (Premere ripetutamente fino a quando viene visualizzata la modalità desiderata).
- A seconda del contenuto, non è possibile modificare il formato.

- Per tornare all'elenco

**BACK/RETURN**

## Impostazioni video

---

Configurare le impostazioni per l'utilizzo dei file video su questo televisore.

1. Visualizzare il menu delle opzioni con **OPTION**.
2. Selezionare **Impostazioni video** e premere **OK** per accedere.
3. Selezionare una delle seguenti opzioni e premere **OK** per accedere.

**Anteprima video** / **Multi Audio** / **Doppio audio** / **Audio dual mono** /  
**Ripetizione** / **Impostazioni sottotitoli**

- Le opzioni dei menu e le opzioni selezionabili variano a seconda del contenuto.

4. Impostare l'opzione e premere **OK** per memorizzare.
- 

### Anteprima video

(On / Off)

Per impostare l'anteprima del titolo o la scena nella visualizzazione miniatura.

- Le immagini potrebbero non essere visualizzate per un istante nella visualizzazione miniatura. Per risolvere il problema, impostare l'anteprima su **Off**.
- 

### Multi Audio, Doppio audio, Audio dual mono

Per selezionare le tracce audio selezionabili (se disponibili).

- Per cambiare l'audio potrebbero essere necessari alcuni secondi.
  - Questa funzione è disponibile durante la riproduzione.
- 

### Ripetizione

(On / Off)

Ripetizione della riproduzione nel file selezionato

---

### Impostazioni sottotitoli

Per scegliere l'impostazione del sottotitolo.

- Questa funzione è disponibile durante la riproduzione.

#### Sottotitoli:

Per visualizzare / nascondere i sottotitoli (se disponibili).

#### Testo sottotitolo:

Per selezionare il tipo di carattere per visualizzare correttamente i sottotitoli (se disponibile).

**Dim. testo sottotitoli:**

Per selezionare la dimensione dei caratteri dei sottotitoli.

**Colore testo sottotitoli:**

Per selezionare il colore dei sottotitoli.

**Posiz. testo sottotitoli:**

Per regolare la posizione dei sottotitoli sulla schermata.

**Ritardo testo sottotitoli:**

Per regolare il ritardo dei sottotitoli.

## Impostazioni dell'uscita audio

---

Collegando un amplificatore al terminale DIGITAL AUDIO o HDMI2 (funzione ARC) si può fruire dell'audio multicanale.

- Per confermare o cambiare lo stato attuale dell'audio

 → Rete > Video > Impostazioni video

1. Visualizzare il menu con **MENU**.
  2. Selezionare **Audio** > **Selezione SPDIF** e premere **OK** per accedere.
  3. Selezionare **Auto** / **PCM** e premere **OK** per impostare.
- 

### Selezione SPDIF

(Auto / PCM)

Per selezionare l'impostazione iniziale per il segnale dell'uscita audio digitale dai terminali DIGITAL AUDIO e HDMI2 (funzione ARC).

- SPDIF è un formato standard di trasferimento dei file audio.

#### Auto:

L'uscita dei segnali Dolby Audio (Dolby Digital, Dolby Digital Plus) e HE-AAC multi-canale viene trasmessa come Dolby Digital Bitstream. L'uscita MPEG diventa PCM.

#### PCM:

Il segnale di uscita digitale è impostato su PCM.

- ARC (Audio Return Channel) è una funzione di uscita audio digitale che utilizza un cavo HDMI.

= Nota =

- Durante l'operazione, il segnale audio viene trasmesso dai terminali DIGITAL AUDIO e HDMI2 (funzione ARC). Tuttavia, non vengono emessi segnali video. Per utilizzare HDMI2 con la funzione ARC è necessario collegare un amplificatore con funzione ARC e impostare l'uso dei diffusori del sistema home theatre.

 → Funzioni > VIERA Link "HDAVI Control™"



# Musica

## Selezione di un file

---

Verificare che le preparazioni del server multimediale, le connessioni e le impostazioni di rete siano state completate.

 → Rete > DLNA > Streaming in-house

 → Rete > Connessioni di rete

 → Rete > Impostazioni di rete

1. Visualizzare Schermata iniz. Pers con **HOME**.
2. Selezionare **Dispositivi** e premere **OK** per accedere.
3. Selezionare il server multimediale e premere **OK** per accedere.
  - Per visualizzare / nascondere le informazioni del server multimediale evidenziato
    - 1) Visualizzare il menu delle opzioni con **OPTION**.
    - 2) Selezionare **Mostra info.** e premere **OK** per accedere.
4. Selezionare il file e premere **OK** per accedere.
  - In base alle condizioni del server multimediale, potrebbe essere necessario selezionare la cartella prima di selezionare il file.
  - Per visualizzare / nascondere le informazioni del file evidenziato



= Nota =

- Sono elencati anche i file non riproducibili, ma non possono essere selezionati.

## Riproduzione di musica

---

### ■ Riproduzione

- Per utilizzare la riproduzione

◀ : Riavvolgimento

▶ : Avanti veloce

▽ : Stop

OK : Pausa (viene visualizzata la barra di ricerca temporale) /  
Riproduzione

- Per saltare a un punto orario specificato

1) Visualizzare la barra di ricerca temporale con OK.

2) Mentre è visualizzata la barra di ricerca temporale

Premere ◀ / ▶ :

La ricerca viene eseguita per circa 10 secondi

Premere e tenere premuto ◀ / ▶ :

Viene eseguita una ricerca rapida

3) Saltare a un punto orario specificato con OK.

- Per visualizzare / nascondere la guida operativa



- Alla traccia precedente

■ (Rosso)

- Alla traccia successiva

■ (Verde)

- Per tornare all'elenco

BACK/RETURN

## Impostazioni musica

---

Configurare le impostazioni per l'utilizzo dei file musicali su questo televisore.

1. Visualizzare il menu delle opzioni con **OPTION**.
2. Selezionare **Impostazioni musica** > **Ripetizione** con **OK**.
3. Selezionare **Off** / **Cartella** / **Singolo** e premere **OK** per impostare.

### **Cartella:**

Ripetizione della riproduzione nella cartella selezionata

### **Singolo:**

Ripetizione della riproduzione del singolo file selezionato

# Formato supportato

## Formato foto

---

### ■ Formati di foto supportati

---

- JPEG (.jpg, .jpeg)

Subsampling:

4:4:4, 4:2:2, 4:2:0

Risoluzione dell'immagine (pixel):

8 × 8 - 30 719 × 17 279

- Standard DCF ed EXIF
  - Progressive JPEG non è supportato.
- 

= Nota =

- Alcuni file potrebbero non essere riprodotti anche se soddisfano le condizioni riportate sopra.
- Per i nomi dei file non è possibile usare caratteri multibyte o altri codici speciali.
- I dispositivi collegati potrebbero diventare inutilizzabili con questo televisore se si cambiano i nomi dei file o delle cartelle.

# Formato video

---

## ■ Formato di video supportati

---

- AVCHD (.mts)

Codec video:

H.264

Codec audio:

Dolby Audio (Dolby Digital)

- Standard AVCHD Ver. 2.0 (AVCHD Progressive)
  - I dati potrebbero non essere disponibili se nel dispositivo viene modificata la struttura di una cartella.
- 

- AVI (.avi)

Codec video:

H.264, MPEG1, MPEG2, MPEG4, VC-1, WMV9

Codec audio:

AAC, ADPCM, Dolby Audio (Dolby Digital, Dolby Digital Plus), HE-AAC, LPCM, MP3, WMA

---

- MP4 (.f4v, .m4v, .mp4)

Codec video:

H.264, H.265 (HEVC), MPEG1, MPEG2, MPEG4

Codec audio:

AAC, Dolby Audio (Dolby Digital, Dolby Digital Plus), HE-AAC, MP3

- Questo televisore supporta questo formato registrato con prodotti Panasonic. Per informazioni dettagliate, consultare il manuale dei prodotti.
- 

- MKV (.mkv)

Codec video:

H.264, H.265 (HEVC), MPEG1, MPEG2, MPEG4

Codec audio:

AAC, Dolby Audio (Dolby Digital, Dolby Digital Plus), HE-AAC, MP3, Vorbis

---

- ASF (.asf, .wmv)

Codec video:

MPEG4, VC-1, WMV9

Codec audio:

AAC, Dolby Audio (Dolby Digital, Dolby Digital Plus), HE-AAC, LPCM, MP3, WMA

- I file con protezione anticopia non possono essere riprodotti.
- 

- FLV (.flv)

Codec video:

H.264

Codec audio:

AAC, MP3

---

- 3GPP (.3gp, .3g2)

Codec video:

H.264, MPEG4

Codec audio:

AAC, HE-AAC

---

- PS (.mod, .mpg, .mpeg, .vob, .vro)

Codec video:

MPEG1, MPEG2

Codec audio:

Dolby Audio (Dolby Digital), LPCM

---

- TS (.mts, .m2ts, .tp, .trp, .ts, .tts)

Codec video:

H.264, H.265 (HEVC), MPEG1, MPEG2

Codec audio:

AAC, Dolby Audio (Dolby Digital, Dolby Digital Plus), HE-AAC

---

- WebM (.webm)

Codec video:

VP9

Codec audio:

Vorbis

## ■ Formati di sottotitoli supportati

---

- MicroDVD, SubRip, TMLPlayer (.srt, .sub, .txt)
    - Il file video e il file di testo dei sottotitoli devono essere posizionati nella stessa cartella e i nomi file devono essere identici, tranne per l'estensione.
    - Se nella stessa cartella sono contenuti più file di testo dei sottotitoli, vengono visualizzati con il seguente ordine di priorità: “.srt”, “.sub”, “.txt”.
- 

= Nota =

- Alcuni file potrebbero non essere riprodotti anche se soddisfano le condizioni riportate sopra.
- Alcune funzioni dei sottotitoli o dei capitoli potrebbero non essere disponibili.
- Per i nomi dei file non è possibile usare caratteri multibyte o altri codici speciali.
- I dispositivi collegati potrebbero diventare inutilizzabili con questo televisore se si cambiano i nomi dei file o delle cartelle.
- I formati supportati sono diversi in Media Player e server multimediali.

## Formato musicale

---

### ■ Formati di musica supportati

---

- MP3 (.mp3)

---

- AAC / Apple Lossless (.m4a)

- I file con protezione anticopia non possono essere riprodotti.
- 

- FLAC (.flac)

---

- WMA (.wma)

- I file con protezione anticopia non possono essere riprodotti.
- 

- LPCM (.wav)

---

= Nota =

- Alcuni file potrebbero non essere riprodotti anche se soddisfano le condizioni riportate sopra.
- Per i nomi dei file non è possibile usare caratteri multibyte o altri codici speciali.
- I dispositivi collegati potrebbero diventare inutilizzabili con questo televisore se si cambiano i nomi dei file o delle cartelle.



# Funzioni

## Info Frame

### Informazioni

---

Info Frame è una comoda funzionalità progettata per fornirvi informazioni sul programma che state guardando, consigli, ecc. Viene visualizzato sul bordo dello schermo quando serve.

(Esempio)



- Per utilizzare questa funzione interamente, è necessario un ambiente di rete a banda larga.

= Nota =

- Dati tecnici e design sono soggetti a modifiche senza preavviso.

## Come utilizzare

È possibile consultare informazioni utili Info Frame mentre si guarda la TV.

1. Tenere premuto **HOME**.

- Info Frame viene visualizzato sul bordo dello schermo.

(Esempio)

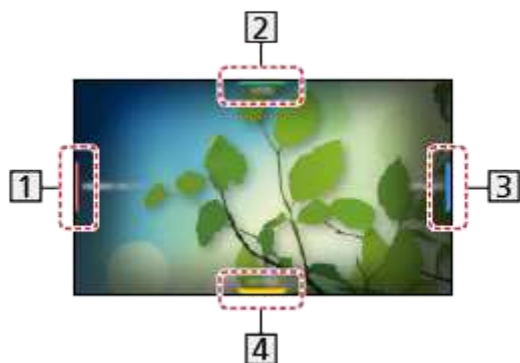

**1** Informazioni sul programma corrente, ecc.

**2** Informazioni rilevanti (meteo, ecc.)

**3** Messaggio di notifica

**4** Contenuto consigliato (programmi TV, contenuti Internet ecc.)

- È anche possibile visualizzare Info Frame premendo e tenendo premuto **↑** (HOME) su Controller touchpad.

2. Selezionare una facciata di Info Frame con i **Tasti dei cursori** o **■ ■ ■ ■** (tasti colorati) mentre il Info Frame viene visualizzato.



- È anche possibile selezionare facendo scorrere il dito sul Controller touchpad.

3. Seguire le istruzioni visualizzate sullo schermo.

- Per uscire da Info Frame

**BACK/RETURN**

= Nota =

- Info Frame viene visualizzato per diversi secondi ogni volta che viene acceso il televisore.

 → [Funzioni > Info Frame > Impostazioni](#)

## Impostazioni

---

È possibile impost. gli elem. del Info Frame.

1. Visualizzare il menu con **MENU**.
  2. Selezionare **Impostazione > Impostazioni schermo > Info Frame all'accensione** e premere **OK** per accedere.
  3. Impostare l'opzione e premere **OK** per memorizzare.
- 

### Info Frame all'accensione

(On / Off)

Visualizza il Info Frame quando il televisore è acceso.

# Controllo vocale

## Informazioni

---

La funzione Controllo vocale consente di attivare il televisore (ad es. selezionare un canale), ricercare i contenuti da varie funzioni, ecc. attraverso il riconoscimento vocale.

- Per utilizzare questa funzione interamente, è necessario un ambiente di rete a banda larga. Verificare che le connessioni e le impostazioni di rete siano state completate.

 → Rete > Connessioni di rete

 → Rete > Impostazioni di rete

- Per utilizzare questa funzione con il controller touchpad, assicurarsi che l'associazione sia completata.

 → Funzioni > Controller touchpad > Associazione

## Come utilizzare

---

1. Premere  sul controller touchpad per visualizzare la guida operativa.

- Quando una schermata di conferma viene visualizzata, leggere attentamente e avviare la funzione Controllo vocale.

(Esempio)



2. Pronunciare una parola chiave (ad es., Alza il volume) nel microfono mentre viene visualizzata la guida operativa.

(Esempio)



- La guida operativa diventa blu durante l'elaborazione.
- La guida operativa scompare automaticamente dopo un certo periodo di tempo. Premere nuovamente  per avviare la funzione Controllo vocale.

- Per visualizzare l'elenco del comando vocale



- Per uscire dalla funzione Controllo vocale



## Impostazioni

---

È possibile impostare le opzioni per i Comandi vocali.

1. Visualizzare il menu con **MENU**.
  2. Selezionare [Impostazione](#) > [Impostaz. comandi vocali](#) e premere **OK** per accedere.
  3. Selezionare una delle seguenti opzioni e premere **OK** per accedere.  
[Lingua](#) / [Livello riconoscimento vocale](#) / [Condizioni servizio](#) / [Istruzioni per comando vocale](#)
  4. Impostare l'opzione e premere **OK** per memorizzare.
- 

### Lingua

Selezionare la lingua per la funzione Controllo vocale.

- Tutte le lingue potrebbero non essere disponibili. Quando la lingua selezionata non è supportata, l'opzione [Lingua](#) viene automaticamente impostata su [Inglese](#).
- 

### Livello riconoscimento vocale

([Elevato](#) / [Standard](#))

Consente di regolare la sensibilità per riconoscere la voce.

---

### Condizioni servizio

Consente di visualizzare i termini di servizio.

---

### Istruzioni per comando vocale

Consente di visualizzare i dettagli sui Comandi vocali in eHelp.

## Nota

---

- Quando si avvia la funzione Controllo vocale, il livello dell'audio del televisore si abbassa.
- La funzione Controllo vocale potrebbe non funzionare correttamente nelle seguenti condizioni:
  - Pronuncia delle parole non chiara e corretta
  - Voce troppo alta o bassa.
  - Rumore di fondo troppo alto nelle vicinanze.
- Frasi diverse da quelle del Controllo vocale potrebbero non essere riconosciute.
- Quando si utilizza il controller touchpad, si raccomanda di parlare entro circa 15 cm dal microfono.
- Dati tecnici e design sono soggetti a modifiche senza preavviso.
- Per utilizzare questa funzione interamente, è necessario un ambiente di rete a banda larga poiché questa funzione accede al server di riconoscimento vocale mediante la connessione Internet. Anche se si dispone di un ambiente Internet, questa funzione potrebbe non essere disponibile a seconda dell'impostazione proxy. Collegarsi a Internet senza le impostazioni proxy (le impostazioni proxy non sono necessarie per il normale utilizzo domestico. Per informazioni sull'ambiente Internet, rivolgersi al provider di servizi Internet (ISP) o alla società di telecomunicazioni).

# Controller touchpad

## Informazioni

---

Il controller touchpad è progettato per l'utilizzo comodo e intuitivo, soprattutto con Schermata iniz. Pers o il contenuto Internet.

- Il controller touchpad può essere utilizzato esclusivamente per controllare questo televisore.
- Prima dell'uso, registrare il controller touchpad con questo televisore utilizzando la tecnologia wireless Bluetooth. La registrazione viene avviata automaticamente alla pressione di un tasto qualsiasi (tranne Interruttore di accensione / standby) dopo l'inserimento delle batterie. Per ripetere la registrazione, selezionare **Controller touchpad VIERA** nel menu di configurazione.



→ Funzioni > Controller touchpad > Associazione

- Al termine della registrazione, è possibile controllare il televisore senza puntarvi contro il controller (tranne Interruttore di accensione / standby).
- Quando si utilizza la funzione Comandi vocali, si raccomanda di parlare entro 15 cm circa dal microfono del controller touchpad.



## Associazione

---

Eeguire la registrazione al primo utilizzo del controller touchpad.

La registrazione viene avviata automaticamente alla pressione di un tasto qualsiasi (tranne Interruttore di accensione / standby) dopo l'inserimento delle batterie.

Per ripetere la registrazione, procedere come segue.

1. Visualizzare il menu con **MENU**.
2. Selezionare **Impostazione** > **Controller touchpad VIERA** > **Accoppiamento** e premere **OK** per accedere.
3. Seguire le istruzioni visualizzate sullo schermo.



= Nota =

- Posizionare il controller touchpad a meno di 50 cm dal televisore mentre è in corso la registrazione.
- È possibile registrare solo 1 controller touchpad.

## Identificazione dei comandi

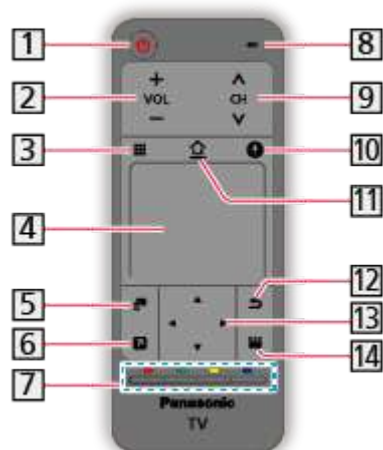
---



- 1 Interruttore di accensione / standby
- 2 Volume Su / Giù
- 3 Telecomando sullo schermo
  - Premere per visualizzare l'interfaccia utente grafica (GUI, Graphical User Interface) del telecomando.
  - Premere di nuovo per spostare la posizione della GUI. Sfiocare per selezionare il pulsante.
  - Premere 12 per uscire dalla funzione telecomando a schermo.
- 4 Touchpad
  - Per le operazioni, fare riferimento a [Guida al funzionamento](#) nel menu di configurazione.
  -  → [Funzioni > Controller touchpad > Impostazioni](#)
- 5 Menu delle opzioni
  - Impostazioni semplici delle opzioni per visualizzazione, audio, ecc.
- 6 La mia App
  - Assegna l'applicazione preferita, che potrà essere facilmente avviata semplicemente premendo il tasto.
  -  → [Schermata iniz. Pers > Apps > La mia App](#)
- 7 Tasti colorati (rosso-verde-giallo-blu)
  - Consente di selezionare, scorrere e utilizzare le varie funzioni.
- 8 Microfono
- 9 Canale Su / Giù
- 10 Pulsante Comandi vocali
  - Per i dettagli sulla funzione Comandi vocali
  -  → [Funzioni > Controllo vocale](#)

**11** HOME

- Viene visualizzata la Schermata iniz. Pers.

**12** Indietro

- Consente di tornare al menu / pagina precedente.

**13** Tasti dei cursori

**14** APPS

- Viene visualizzata la [Apps](#).

= Nota =

- Per utilizzare Interruttore di accensione / standby, puntare il controller direttamente verso il ricevitore dei segnali del telecomando del televisore, visto che utilizza i sensori a infrarossi. (Il pulsante può essere azionato senza registrazione.)

## Impostazioni

---

1. Visualizzare il menu con **MENU**.
  2. Selezionare [Impostazione](#) > [Controller touchpad VIERA](#) e premere **OK** per accedere.
  3. Selezionare una delle seguenti opzioni e premere **OK** per accedere.  
[Accoppiamento](#) / [Sensibilità cursore](#) / [Guida al funzionamento](#)
  4. Seguire le istruzioni visualizzate sullo schermo.
- 

### Accoppiamento

Consente di registrare il controller touchpad (in dotazione) su questo televisore.

 → [Funzioni](#) > [Controller touchpad](#) > [Associazione](#)

---

### Sensibilità cursore

([Massimo](#) / [Medio](#) / [Minimo](#))

Consente di regolare la sensibilità del cursore.

---

### Guida al funzionamento

Visualizza la guida operativa del controller touchpad.

# TV Anywhere

## Come utilizzare

---

È possibile guardare la TV e impostare la programmazione con timer utilizzando l'apparecchiatura di rete (smartphone, ecc.) dall'esterno della rete domestica.

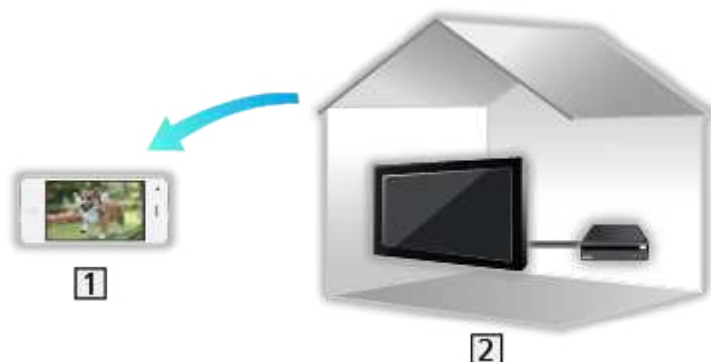

**1** Smartphone, ecc.

**2** TV

- Verificare che le connessioni e le impostazioni di rete siano state completate.

 → Rete > Connessioni di rete

 → Rete > Impostazioni di rete

1. Impostare **TV Anywhere** su **On**.

 → Funzioni > TV Anywhere > Impostazioni TV Anywhere

2. Collegare il dispositivo (smartphone, ecc.) alla rete domestica e accedere al televisore.

- È necessario installare l'applicazione per il controllo VIERA sul proprio smartphone.

 → Supporto > Domande e risposte > Informazioni dettagliate

Per informazioni, consultare le indicazioni di supporto dell'applicazione.

= Nota =

- Questa funzione non è disponibile quando il televisore viene spento con Interruttore principale di accensione / spegnimento.
- A seconda delle condizioni di rete e di alcune restrizioni dell'emittente, questa funzione potrebbe non essere disponibile.

## Impostazioni TV Anywhere

---

1. Visualizzare il menu con **MENU**.
  2. Selezionare **Rete > Impostazioni TV Anywhere** e premere **OK** per accedere.
  3. Selezionare una delle seguenti opzioni e premere **OK** per accedere.  
**TV Anywhere / Accensione con Swipe & Share / ID dispositivo / Password dispositivo**
  4. Seguire le istruzioni visualizzate sullo schermo.
- 

### TV Anywhere

(On / Off)

Consente di guardare la TV e impostare la programmazione con timer utilizzando l'apparecchiatura di rete (smartphone, ecc.) dall'esterno della rete domestica.

- La modifica della configurazione predefinita potrebbe comportare un maggior consumo di energia del prodotto.
  - Nella modalità Standby il LED diventa arancione se **TV Anywhere** è impostata su **On**.
- 

### Accensione con Swipe & Share

(On / Off)

Consente di accendere automaticamente il televisore quando altri dispositivi (smartphone, ecc.) attivano la funzione Swipe & Share.

- Impostare **TV Anywhere** su **On** per utilizzare questa funzione.
  - Usare la funzione Swipe & Share per accendere il televisore solo quando è possibile vedere lo stato del televisore.
- 

### ID dispositivo

Consente di visualizzare l'ID dispositivo di questo televisore.

---

### Password dispositivo

Visualizza la password dispositivo del televisore.

# Mirroring

## Come utilizzare

È possibile vedere immagini da altri dispositivi (smartphone, ecc.) sullo schermo del televisore utilizzando la funzione di mirroring.



1 Smartphone, ecc.

2 TV

1. Visualizzare Schermata iniz. Pers con **HOME**.
2. Selezionare **Dispositivi** e premere **OK** per accedere.
3. Selezionare **Mirroring** e premere **OK**.
4. Seguire le istruzioni visualizzate sullo schermo.
  - Le informazioni di associazione del dispositivo (smartphone, ecc.) sono registrate quando si usa questa funzione.

### ■ Easy Mirroring

È anche possibile avviare la funzione di mirroring da altri dispositivi (smartphone, ecc.) se **Easy Mirroring** è impostato su **On**.

 → **Funzioni > Mirroring > Impostazioni di mirroring**

- Non è possibile usare la funzione di mirroring facile mentre il televisore è impostato su **Punto acc. wireless**.

 → **Rete > Impostazioni di rete > Stato di rete**

= Nota =

- Questa funzione è disponibile con gli altri dispositivi (smartphone, ecc.) che la supportano. Per dettagli, consultare le istruzioni per l'uso dei dispositivi.

## Impostazioni di mirroring

---

È possibile impostare le opzioni per la funzione di mirroring.

1. Visualizzare il menu con **MENU**.
  2. Selezionare **Rete > Impostazioni di mirroring** e premere **OK**.
  3. Selezionare una delle seguenti opzioni e premere **OK** per accedere.  
**Easy Mirroring / Accensione con Easy Mirroring / Elimina associazioni**
  4. Impostare l'opzione e premere **OK** per memorizzare.
- 

### Easy Mirroring

(On / Off)

Consente di avviare la funzione di mirroring da altri dispositivi (smartphone, ecc.) senza azionare il televisore.

- Per disattivare il wireless, impostare **Easy Mirroring** su **Off** e verificare che il tipo di connessione di rete sia impostato su **Cavo di rete**.

 → **Rete > Impostazioni di rete > Stato di rete**

- Non valido quando il televisore è impostato su **Punto acc. wireless**
- 

### Accensione con Easy Mirroring

(On / Off)

Consente di accendere il televisore in modo automatico quando la funzione di mirroring è attivata da altri dispositivi (smartphone, ecc.).

- La modifica della configurazione predefinita potrebbe comportare un maggior consumo di energia del prodotto.
  - Usare la funzione di mirroring per accendere il televisore solo quando è possibile vedere lo stato del televisore.
  - Registrare i dispositivi (smartphone, ecc.) prima di usare questa funzione.
  - Nella modalità Standby il LED diventa arancione se **Accensione con Easy Mirroring** è impostata su **On**.
- 

### Elimina associazioni

Per eliminare le informazioni di associazione di tutti i dispositivi associati.



# DVB-via-IP

## Collegamento server DVB-via-IP

Questo televisore può essere configurato come server DVB-via-IP per fornire la trasmissione in streaming a un altro televisore che supporti la funzione client DVB-via-IP o a dispositivi compatibili SAT>IP.

Accertarsi che il televisore sia scollegato dalla presa di corrente prima di collegare o di scollegare qualsiasi cavo.

### ■ Collegamento

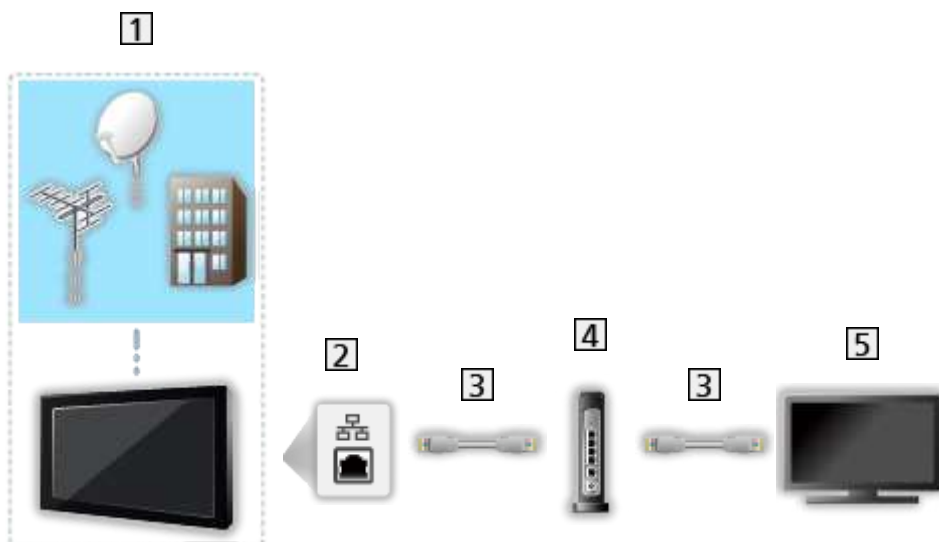

**1** TV (Parabola satellitare / Antenna terrestre / Cavo)

**2** Terminale ETHERNET

**3** Cavo LAN (schermato)

- Usare il cavo LAN (STP) schermato a doppino ritorto.

**4** Hub / router

**5** Client DVB-via-IP (VIERA, ecc.)

= Nota =

- I dispositivi esterni e i cavi mostrati non sono forniti con questo televisore.
- A seconda del modello, potrebbe essere necessario rimuovere il rivestimento dei terminali / rivestimento dei cavi prima di collegare o di scollegare i cavi.
- Verificare che il tipo di terminale e le spine del cavo siano corretti per il collegamento.
- Per utilizzare questa funzione, impostare [Impostazioni server DVB-via-IP](#).

 → Rete > Impostazioni di rete > Impostazioni server DVB-via-IP

- La funzione del sintonizzatore doppio (guardare o registrare 2 programmi contemporaneamente, guardare un programma registrandone un altro, ecc.) non è disponibile quando si utilizza la funzione del server DVB-via-IP.
- A seconda delle condizioni di rete e di alcune restrizioni dell'emittente, questa funzione potrebbe non essere disponibile.
- Per confermare le impostazioni di rete correnti

 → Rete > Impostazioni di rete > Stato di rete

## Impostazioni server DVB-via-IP

---

### ■ Operazioni preliminari

- Verificare che le connessioni e le impostazioni di rete siano state completate.

 → Funzioni > DVB-via-IP > Collegamento server DVB-via-IP

 → Rete > Impostazioni di rete

- Assicurarsi che **Modalità Sintonizz. Doppio** sia impostata su **On** in **Configurazione LNB**.

 → Visione > Sintonizzazione e modifica dei canali > Sintonia automatica

### ■ Impostazioni server DVB-via-IP

Per selezionare il segnale TV e consentire la sintonizzazione nella funzione del server DVB-via-IP.

1. Visualizzare il menu con **MENU**.
2. Selezionare **Rete > Impostazioni server DVB-via-IP** e premere **OK** per accedere.
3. Selezionare **DVB-S / DVB-C / DVB-T** e premere **OK** per impostare.
  - Le modalità TV selezionabili per il client dipendono dai canali memorizzati.

 → Visione > Sintonizzazione e modifica dei canali > Sintonia automatica
4. Selezionare **Attivazione server DVB-via-IP** e premere **OK** per accedere.
5. È visualizzata una schermata di conferma; premere **OK** per impostare. (il televisore si riavvia automaticamente).
  - La modifica della configurazione predefinita potrebbe comportare un maggior consumo di energia del prodotto.
  - Nella modalità Standby il LED diventa arancione se questa funzione è attiva.

= Nota =

- La funzione del sintonizzatore doppio (guardare o registrare 2 programmi contemporaneamente, guardare un programma registrandone un altro, ecc.) non è disponibile quando si utilizza la funzione del server DVB-via-IP.
- Questa funzione non è disponibile quando il televisore viene spento con Interruttore principale di accensione / spegnimento.
- A seconda delle condizioni di rete e di alcune restrizioni dell'emittente, questa funzione potrebbe non essere disponibile.

## Collegamento client DVB-via-IP

Questo televisore è dotato di funzione client DVB-via-IP e può essere collegato a un server DVB-via-IP o a server compatibili SAT>IP per guardare la trasmissione in streaming.

Accertarsi che il televisore sia scollegato dalla presa di corrente prima di collegare o di scollegare qualsiasi cavo.

- Si consiglia di collegare il server DVB-via-IP con un cavo LAN.
- A seconda del modello, potrebbe essere necessario rimuovere il rivestimento dei terminali / rivestimento dei cavi prima di collegare o di scollegare il cavo LAN.

### ■ Connessione cablata



1 Terminale ETHERNET

2 Cavo LAN (schermato)

- Usare il cavo LAN (STP) schermato a doppino ritorto.

3 Server DVB-via-IP

4 Parabola satellitare / Antenna terrestre / Cavo

### ■ Connessione wireless

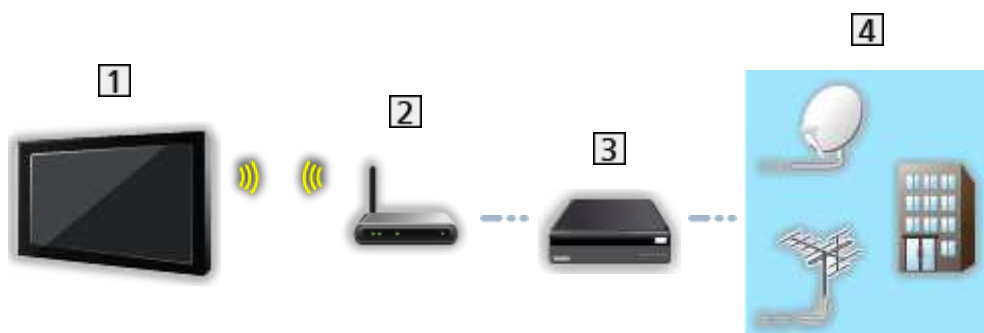

1 Wireless LAN integrata (parte posteriore del televisore)

2 Punto di accesso

3 Server DVB-via-IP

4 Parabola satellitare / Antenna terrestre / Cavo

= Nota =

- I dispositivi esterni e i cavi mostrati non sono forniti con questo televisore.
- Verificare che il tipo di terminale e le spine del cavo siano corretti per il collegamento.
- A seconda delle condizioni di rete e di alcune restrizioni dell'emittente, questa funzione potrebbe non essere disponibile.
- Per confermare le impostazioni di rete correnti  
 → Rete > Impostazioni di rete > Stato di rete
- Per informazioni sui collegamenti, consultare il manuale del server DVB-via-IP.

## Selezione server DVB-via IP

---

### ■ Operazioni preliminari

- Verificare che le connessioni e le impostazioni di rete siano state completate.

 → [Funzioni > DVB-via-IP > Collegamento client DVB-via-IP](#)

 → [Rete > Impostazioni di rete](#)

- Assicurarsi che le impostazioni del server siano state completate. Per i dettagli, consultare il manuale del server DVB-via-IP.

### ■ Selezione del server DVB-via-IP

1. Visualizzare il menu con **MENU**.
2. Selezionare [Impostazione > Menu sintonia > Aggiungi segnale TV](#) e premere **OK** per accedere.
3. Selezionare [DVB-via-IP](#) e premere **OK** per accedere.
4. Selezionare [Avvio ATP](#) e premere **OK** per accedere.
5. Selezionare un server da [Elenco server](#) e premere **OK** per impostare.
6. Selezionare [Impostazioni client](#) e premere **OK** per accedere.
  - Selezionare [Ambiente Unicast](#) per l'uso in una rete domestica.
  - Selezionare [Ambiente Multicast](#) per l'uso in unità abitative multifamiliari, hotel, ospedali, ecc. (tutti i server sono selezionati automaticamente).
7. Selezionare [Ricerca canali](#) e premere **OK** per accedere.
8. Impostare [Modalità di ricerca DVB-via-IP](#) e selezionare [Avvio ATP](#).
  - Impostare la configurazione DVB-via-IP per sintonizzare i canali DVB.
  - Al completamento dell'operazione, viene visualizzato il canale con la posizione più bassa.

= Nota =

- Se la sintonia non è stata completata, impostare [Sintonia manuale](#).

 → [Visione > Sintonizzazione e modifica dei canali > Sintonia manuale](#)

- A seconda delle condizioni di rete e di alcune restrizioni dell'emittente, questa funzione potrebbe non essere disponibile.
- In caso di installazione del client DVB-via-IP in un ambiente multicast, consultare il rivenditore professionale o produttore del server.

## Nota

---

- A seconda delle condizioni di rete e di alcune restrizioni dell'emittente, questa funzione potrebbe non essere disponibile.
- Questa funzione non è disponibile quando il televisore viene spento con Interruttore principale di accensione / spegnimento.
- La funzione del sintonizzatore doppio (guardare o registrare 2 programmi contemporaneamente, guardare un programma registrandone un altro, ecc.) non è disponibile quando si utilizza la funzione del server DVB-via-IP.
- Consultare il manuale del server DVB-via-IP.

# Multi-finestra

## Informazioni

---

### ■ Multi-finestra

Consente di visualizzare due finestre alla volta per la visione di programmi televisivi o di un ingresso esterno (AV / COMPONENT / HDMI) come mostrato di seguito (esempio).



- Per scambiare le finestre

**OK**

– Non valido mentre è in corso la registrazione

- Per uscire dalle finestre multiple

**EXIT**



## Multi-finestra

È possibile selezionare un canale mentre si guarda un altro programma o ingresso esterno.

1. Visualizzare **Apps** con **APPS**.
2. Selezionare **Multi-finestra** e premere **OK** per accedere.

### ■ Dual view

(Esempio)

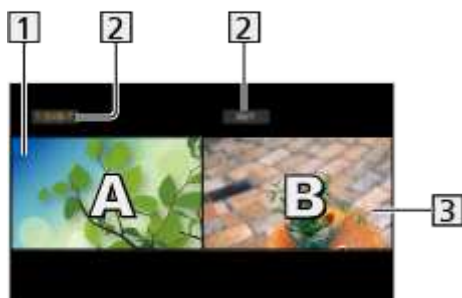

1 Schermata principale

2 Modalità TV / Modalità di ingresso / Posizione e nome del canale

3 Schermata secondaria

- Premere ◀ / ▶ per selezionare la schermata da utilizzare.

-  viene visualizzato sullo schermo.

- Per selezionare il suono

- 1) Visualizzare il menu delle opzioni con **OPTION**.

- 2) Selezionare **Output audio**. e premere **OK** per accedere.

- 3) Selezionare **Principale** / **Sottotitoli** e premere **OK** per impostare.

-  viene visualizzato sullo schermo.

- Per confermare o cambiare lo stato attuale

**OPTION**

- Le voci di menu e le opzioni selezionabili variano fra la schermata principale e quella secondaria.

 → **Visione > Base > Opzioni AV**

- Per visualizzare / nascondere la guida operativa



= Nota =



- Le operazioni variano durante l'utilizzo della funzione del server DVB-via-IP nel modo seguente.

**PandP:**

Premere  (Giallo) per passare alla modalità immagine e immagine.

**PinP:**

Premere  (Verde) per passare alla modalità immagine nell'immagine. La schermata principale viene visualizzata a schermo intero e la schermata secondaria viene visualizzata nella parte in basso a destra della schermata principale.

- È possibile cambiare la schermata principale e secondaria con  (Blu).
- Premere  per visualizzare/nascondere la guida operativa.
- In multi-finestra, l'audio proviene solo dallo schermo principale.

## Nota

---

- Questa funzione potrebbe non operare correttamente a seconda del formato del segnale.
- Assicurarsi che l'opzione **Modalità Sintonizz. Doppio** sia impostata su **On** in **Configurazione LNB** per visualizzare DVB-S in entrambe le finestre.  
 → **Visione > Sintonizzazione e modifica dei canali > Sintonia automatica**
- La funzione del sintonizzatore doppio (guardare o registrare 2 programmi contemporaneamente, guardare un programma registrandone un altro, ecc.) non è disponibile quando si utilizza la funzione del server DVB-via-IP.
- Non valido in Analogico
- I servizi di dati non sono disponibili in multi-finestra.
- In multi-finestra, non è possibile cambiare il rapporto di aspetto.
- La modalità di ingresso esterno può essere visualizzata solo sulla schermata principale o sulla schermata secondaria.
- HDMI è disponibile solo per la schermata principale.
- Alcuni segnali sono riformattati per una visione adatta sullo schermo.
- La riproduzione veloce in avanti o la riproduzione all'indietro sullo schermo secondario può influire sulla qualità dell'immagine nello schermo principale.

# VIERA Link “HDAVI Control™”

## Riassunto di VIERA Link

---

Avvalersi dell'interoperabilità HDMI aggiuntiva con i prodotti Panasonic dotati della funzione “HDAVI Control™”.

VIERA Link (HDAVI Control) collega il televisore e il componente dotato della funzione VIERA Link e consente il facile controllo, la riproduzione, il risparmio energetico, la creazione di un home theatre, ecc., senza bisogno di impostazioni complicate. Il collegamento dei componenti (Registratore DVD, Videocamera HD, Lettore theatre, Amplificatore, ecc.) con il cavo HDMI ne consente l'interfacciamento automatico. Queste funzionalità sono limitate ai modelli dotati di “HDAVI Control” e “VIERA Link”.

- Questo televisore supporta la funzione “HDAVI Control 5”.
- Alcune funzioni potrebbero non essere disponibili a seconda della versione di HDAVI Control del componente usato. Controllare la versione di HDAVI Control del componente collegato.
- “HDAVI Control” VIERA Link, basato sulle funzioni di controllo HDMI, uno standard del settore conosciuto come HDMI CEC (Controllo prodotti elettronici di consumo), è una funzione unica sviluppata e aggiunta da Panasonic. Come tale, non è quindi possibile garantirne il funzionamento con i prodotti di altre marche che supportano lo standard HDMI CEC.
- Le funzioni VIERA Link potrebbero essere disponibili anche con i componenti di altre marche che supportano la funzione HDMI CEC.
- Consultare i rispettivi manuali dei prodotti di altre marche che supportano la funzione VIERA Link.
- Per informazioni sui prodotti Panasonic utilizzabili, rivolgersi al rivenditore Panasonic locale.

## ■ VIERA Link (per collegamento HDMI)

- A seconda del modello, potrebbe essere necessario rimuovere il rivestimento dei terminali / rivestimento dei cavi prima di collegare o di scollegare i cavi.
- Usare un cavo conforme HDMI completamente allacciato.
- Collegare il componente che supporta VIERA Link al terminale HDMI del televisore mediante un cavo HDMI.

Per informazioni sul cavo HDMI per il collegamento di una videocamera HD o fotocamera LUMIX Panasonic, leggere il relativo manuale.

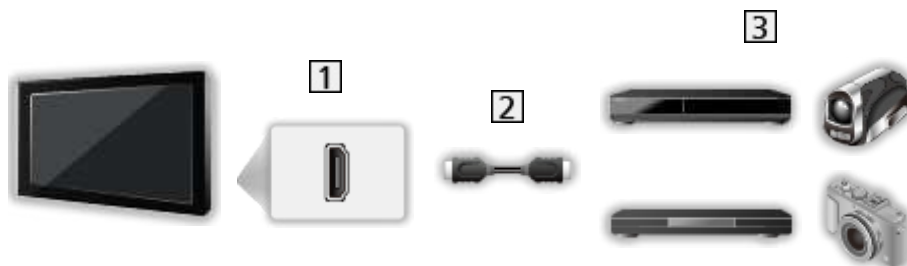

**1** Terminale HDMI

**2** Cavo HDMI

**3** Componente con funzione VIERA Link (Registratore DVD / Lettore DVD / Lettore Blu-ray Disc / Videocamera HD / Fotocamera LUMIX)

## ■ Funzionalità disponibili (collegamento HDMI)

---

### Registratore DVD / Lettore DVD / Lettore Blu-ray Disc

- Riproduzione facile
  - Accensione Link
  - Spegnimento Link
  - Risparmio Energ. Standby\*<sup>2</sup>
  - Standby Intelligente\*<sup>2</sup>
  - Controllo VIERA Link\*<sup>1</sup>
- 

### Videocamera HD / Fotocamera LUMIX

- Riproduzione facile
  - Accensione Link
  - Spegnimento Link
  - Controllo VIERA Link\*<sup>1</sup>
- 

\*<sup>1</sup> : Per i componenti dotati della funzione "HDAVI Control 2 o successiva".

\*<sup>2</sup> : Per i componenti dotati della funzione "HDAVI Control 4 o successiva".

## ■ VIERA Link (collegamenti HDMI e uscita audio)

- A seconda del modello, potrebbe essere necessario rimuovere il rivestimento dei terminali / rivestimento dei cavi prima di collegare o di scollegare i cavi.
- Usare un cavo conforme HDMI completamente allacciato.
- Collegare il componente che supporta VIERA Link al terminale HDMI del televisore mediante un cavo HDMI.
- Per l'uscita audio dal televisore, utilizzare il cavo audio digitale ottico.

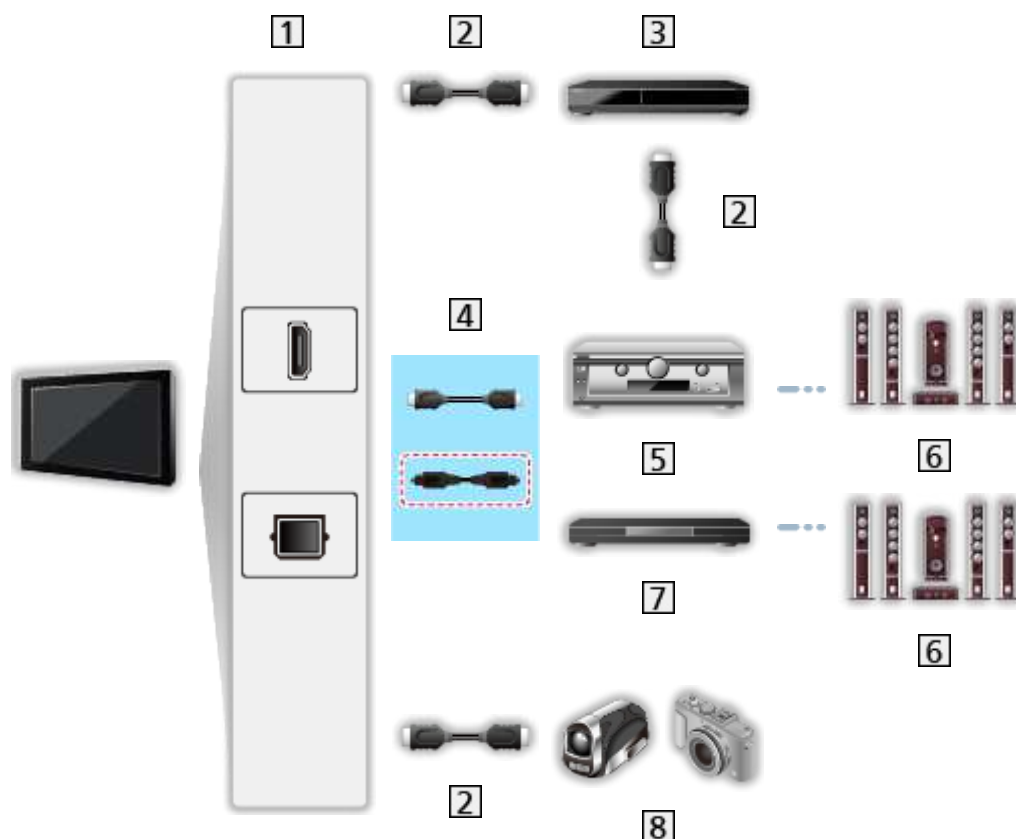

**1** Terminale HDMI / DIGITAL AUDIO

**2** Cavo HDMI

**3** Registratore DVD con funzione VIERA Link

**4** Cavo HDMI (Cavo audio digitale ottico \*)

**5** Amplificatore con funzione VIERA Link

**6** Sistema di diffusori

**7** Lettore theatre / Blu-ray Disc theatre con funzione VIERA Link

**8** Videocamera HD / Fotocamera LUMIX con funzione VIERA Link

\*: Se il componente collegato è dotato della funzione "HDAVI Control 5", non è necessario utilizzare questo cavo audio (Cavo audio digitale ottico). In tal caso, collegare l'apparecchio al terminale HDMI2 del televisore mediante un cavo HDMI.

## ■ Funzioni disponibili (collegamenti HDMI e uscita audio)

---

### Lettore theatre

- Riproduzione facile\*<sup>3</sup>
  - Accensione Link
  - Spegnimento Link
  - Standby Intelligente\*<sup>2\*4</sup>
  - Controllo VIERA Link\*<sup>1</sup>
  - Selezione altoparlanti
- 

### Blu-ray Disc theatre

- Riproduzione facile\*<sup>3</sup>
  - Accensione Link
  - Spegnimento Link
  - Risparmio Energ. Standby\*<sup>2</sup>
  - Standby Intelligente\*<sup>2\*4</sup>
  - Controllo VIERA Link\*<sup>1</sup>
  - Selezione altoparlanti
- 

### Amplificatore

- Spegnimento Link
  - Standby Intelligente\*<sup>2</sup>
  - Selezione altoparlanti
- 

\*<sup>1</sup> : Per i componenti dotati della funzione "HDAVI Control 2 o successiva".

\*<sup>2</sup> : Per i componenti dotati della funzione "HDAVI Control 4 o successiva".

\*<sup>3</sup> : Durante la riproduzione di un disco

\*<sup>4</sup> : Tranne che per la visione di un disco



## ■ Controllo VIERA Link dei dispositivi compatibili

Segue il numero massimo di dispositivi compatibili che possono essere controllati tramite il Controllo VIERA Link. Nel numero sono inclusi i collegamenti agli apparecchi già collegati al televisore.

Ad esempio, collegare il lettore DVD all'amplificatore, a sua volta collegato al televisore con un cavo HDMI.

 → [Funzioni](#) > [VIERA Link "HDAVI Control™"](#) > [Controllo VIERA Link](#)

- Registratore:  
Massimo 3
- Lettore:  
Massimo 3 (Lettore DVD, Lettore Blu-ray Disc, Videocamera HD, Fotocamera LUMIX, Fotocamera digitale, Lettore theatre, Blu-ray Disc theatre, ecc.)
- Sistema audio:  
Massimo 1 (Lettore theatre, Blu-ray Disc theatre, Amplificatore, ecc.)
- Sintonizzatore:  
Massimo 4 (Decoder, ecc.)

## Operazioni preliminari

---

- Collegare il componente che supporta VIERA Link.
- Per dettagli sulle connessioni VIERA Link  
 → [Funzioni > VIERA Link "HDAVI Control™" > Riassunto di VIERA Link](#)
- Usare un cavo conforme HDMI completamente allacciato.
- Preparare il componente collegato. Leggere il manuale del componente.
- Impostare [VIERA Link](#) su [On](#) nel menu Funzioni.
- Preparare il televisore. Dopo aver effettuato il collegamento, accendere il componente e poi il televisore. Selezionare un ingresso HDMI da [Selezione ingresso](#) con [AV](#) e assicurarsi che l'immagine sia visualizzata correttamente (questa impostazione deve essere configurata ogni volta che si verificano le condizioni seguenti).
  - Funzionamento per la prima volta
  - Aggiunta o ricollegamento del componente
  - Cambiamento dell'impostazione

## Riproduzione facile

---

Selezione automatica dell'ingresso: quando il componente collegato è attivo, la modalità di ingresso cambia automaticamente.

## Accensione Link

---

Impostare **Accensione Link** su **On** in **Impostazioni VIERA Link** per utilizzare questa funzione.

Quando il componente collegato è attivo, il televisore si accende automaticamente. (Soltanto se il televisore è nella modalità Standby).

## Spegnimento Link

---

Impostare **Spegnimento Link** su **On** in **Impostazioni VIERA Link** per utilizzare questa funzione.

Quando si dispone il televisore nella modalità Standby, anche il componente si dispone automaticamente nella modalità Standby.

- La funzione è attiva anche se il televisore entra automaticamente in modalità Standby con la funzione di standby automatico di corrente.

## Risparmio Energ. Standby

---

Impostare [Risparmio Energ. Standby](#) su [On](#) in [Impostazioni VIERA Link](#) per utilizzare questa funzione.

Il consumo energetico nella modalità Standby del componente collegato viene controllato in sincronizzazione con lo stato di accensione / spegnimento in modo da ridurre il consumo.

Quando si dispone il televisore nella modalità Standby, anche il componente collegato si dispone nella modalità Standby e il consumo di corrente del componente collegato viene automaticamente ridotto al minimo.

Quando si accende il televisore, il componente collegato è ancora nella modalità Standby ma il consumo di corrente aumenta per avviare rapidamente l'apparecchiatura collegata.

- Questa funzione è disponibile soltanto se il componente collegato può modificare il consumo di corrente nella modalità Standby ed è regolato per un consumo superiore.
- Questa funzione è disponibile quando l'opzione [Spegnimento Link](#) è impostata su [On](#).

## Standby Intelligente

---

Impostare **Standby Intelligente** su **On** in **Impostazioni VIERA Link** per utilizzare questa funzione.

Se il televisore è acceso, il componente collegato non usato si dispone automaticamente nella modalità Standby per ridurre il consumo di corrente. Ad esempio, quando si passa a una modalità di ingresso diversa da HDMI o quando si imposta **Selezione altoparlanti** su **TV** (tranne quando si guarda un disco).

- Questa funzione potrebbe non operare correttamente a seconda del componente collegato. In tal caso, impostare a **Off**.

## Controllo VIERA Link

Alcune funzioni del componente collegato possono essere controllate con il telecomando del televisore puntandolo verso il ricevitore dei segnali del televisore.

1. Visualizzare [Apps](#) con **APPS**.
2. Selezionare [VIERA Link](#) e premere **OK** per accedere.
3. Selezionare [Controllo VIERA Link](#) e premere **OK** per accedere.
4. Selezionare una delle seguenti opzioni e premere **OK** per accedere.

[Registratore](#) / [Lettore](#) / [Home Cinema](#) / [Videocamera](#) / [LUMIX](#) /  
[Fotocamera digitale](#) / [Altri](#)

(viene visualizzato il menu del componente sul quale è stato eseguito l'accesso. La modalità di ingresso cambia automaticamente).

- L'elemento visualizzato dipende dal componente collegato.
  - [Home Cinema](#) indica Lettore theatre, Blu-ray Disc theatre o Registratore theatre.
  - [Altri](#) indica decoder.
5. Seguire le istruzioni su schermo per utilizzare il menu dell'apparecchiatura.
    - Verificare che il codice del telecomando sia "73".



→ [Visione](#) > [Componente esterno](#) > [Controllo con il telecomando del televisore](#)

- Per visualizzare la guida operativa

**OPTION**

(se si accede al prodotto di un altro produttore, è possibile che venga visualizzato il menu Funzioni / Selezione contenuti).

- La disponibilità dei tasti sul telecomando del televisore dipende dal componente collegato.

### ■ Se si collegano diversi registratori o lettori

Ciascun registratore / lettore è numerato. Il numero viene assegnato a partire dal numero del terminale HDMI più basso del televisore collegato allo stesso componente. Ad esempio, quando due registratori sono collegati su HDMI2 e HDMI3, il registratore collegato ad HDMI2 viene visualizzato come [Registratore1](#), mentre il registratore collegato ad HDMI3 viene visualizzato come [Registratore2](#).

### ■ Per l'accesso a un componente non VIERA Link

Il componente collegato viene visualizzato. Anche se è possibile accedere al componente collegato, non è possibile utilizzarlo. Utilizzare il telecomando dell'apparecchiatura collegata.



= Nota =

- In caso di problemi di utilizzo dell'apparecchiatura, controllare le impostazioni e l'apparecchiatura.



→ Funzioni > VIERA Link "HDAVI Control™" > Riassunto di VIERA Link

- Alcune operazioni potrebbero non essere disponibili in base al componente usato. In questo caso, utilizzare il telecomando dell'apparecchiatura collegata.
- Per informazioni dettagliate sull'utilizzo del componente collegato, leggere il relativo manuale.

## Selezione altoparlanti

I diffusori theatre possono essere controllati con il telecomando del televisore puntandolo verso il ricevitore dei segnali del televisore.

1. Visualizzare **Apps** con **APPS**.
2. Selezionare **VIERA Link** e premere **OK** per accedere.
3. Selezionare **Selezione altoparlanti** e premere **OK** per accedere.
4. Selezionare **TV / Home Cinema** e premere **OK** per impostare.

### TV:

I diffusori del televisore sono attivi.

### Home Cinema:

L'audio viene riprodotto dai diffusori theatre. Il lettore theatre, il Blu-ray Disc theatre o l'amplificatore si accendono automaticamente se sono nella modalità Standby.

- Il suono dei diffusori del televisore viene silenziato. Quando si spegne il componente, i diffusori del televisore diventano attivati.
- È possibile utilizzare **Volume Su / Giù** e **MUTE**.



## ■ Audio multicanale

Se si desidera l'audio multicanale (ad esempio Dolby Audio (Dolby Digital) 5.1ch) con un amplificatore, effettuare il collegamento con il cavo HDMI e il cavo audio digitale ottico e selezionare **Home Cinema**. Se l'amplificatore è dotato della funzione "HDAVI Control 5", il collegamento può essere effettuato solo con il cavo HDMI al terminale HDMI2 del televisore.

Per fruire dell'audio multicanale del registratore DIGA, collegare un cavo HDMI tra il registratore DIGA e l'amplificatore.

= Nota =

- In caso di problemi di utilizzo dell'apparecchiatura, controllare le impostazioni e l'apparecchiatura.

 → [Funzioni > VIERA Link "HDAVI Control™" > Riassunto di VIERA Link](#)

- Alcune operazioni potrebbero non essere disponibili in base al componente usato.

## Nota

---

- Queste funzioni potrebbero non operare correttamente a seconda del componente collegato.
- Le immagini o l'audio potrebbero non trasmessi trasmesse per alcuni secondi quando cambia la modalità di ingresso.
- "HDAVI Control 5" è lo standard più recente dei componenti compatibili HDAVI Control. Questo standard è compatibile con i comuni componenti HDAVI.
- Per confermare la versione di HDAVI Control di questo televisore



→ [Supporto](#) > [Menu Guida](#) > [Utilizzo del menu Guida](#)





# Sicurezza bambini

## Uso di Sicurezza bambini

È possibile bloccare particolari canali / terminali di ingresso AV per limitare l'accesso agli stessi. Quando si seleziona un canale / ingresso bloccato, appare un messaggio. Per visualizzare il canale, immettere il numero PIN.

1. Visualizzare il menu con **MENU**.
2. Selezionare **Impostazione > Sicurezza bambini** e premere **OK** per accedere.
3. Inserire il numero PIN (4 cifre) con **Tasti numerici**.



- Inserire il numero PIN due volte alla prima impostazione.
  - Prendere nota del numero PIN per riferimento futuro.
  - Come numero PIN potrebbe essere memorizzato "0000" come impostazione predefinita a seconda della nazione selezionata.
4. Selezionare **Elenco sicurezza bambini** e premere **OK** per accedere.
  5. Selezionare il canale / l'ingresso e premere **OK** per bloccare.
    -  appare quando un canale / ingresso è bloccato.
    - Per cancellare
      - 1) Selezionare il canale / ingresso bloccato.
      - 2) Premere **OK**.
    - Per disporre i nomi dei canali in ordine alfabetico  
 (Rosso)
    - Per bloccare tutto  
 (Verde)
    - Per cancellare tutti i blocchi  
 (Giallo)
    - Per saltare all'inizio del canale / gruppo di ingresso successivo  
 (Blu)

## ■ Mostra app per adulti

Impostare su **Off** per bloccare applicazioni specifiche e limitare l'accesso alle stesse (se disponibile).

= Nota =

- Per contenuti Internet

## Numero PIN

---

È possibile cambiare il numero PIN.

1. Selezionare [Cambia il PIN](#) e premere **OK** per accedere.
2. Inserire due volte un nuovo numero PIN con **Tasti numerici**.



= Nota =

- L'impostazione di [Impostazioni originali](#) cancella il numero PIN e tutte le impostazioni.

## Livello di controllo

---

Per la visione del programma DVB con informazioni di classificazione superiore all'età selezionata, immettere il numero PIN (a seconda dell'emittente).

1. Selezionare [Livello di controllo](#) e premere **OK** per accedere.
2. Selezionare un'età per la limitazione dei programmi e premere **OK** per impostare.
  - La disponibilità di questa funzione dipende dal paese selezionato.

= Nota =

- L'impostazione di [Impostazioni originali](#) cancella il numero PIN e tutte le impostazioni.

# Funzione Data Service

## Uso dell'applicazione per servizi dati

È possibile usufruire dell'applicazione Hybrid Broadcast Broadband TV, che è in grado di fornire dei servizi di dati interattivi tramite trasmissione digitale.







1. Visualizzare il menu con **MENU**.
2. Selezionare **Impostazione** > **Funzione Data Service** > **Servizio** e premere **OK** per accedere.
3. Selezionare **Avvio automatico** / **Avvio manuale** / **Off** per ciascun canale.

### Avvio automatico:

Avvia automaticamente l'applicazione.

### Avvio manuale:

Avvia l'applicazione premendo  (Rosso).

- Per disporre i nomi dei canali in ordine alfabetico  
 (Rosso)
  - Per impostare **Avvio automatico** per tutti i canali  
 (Verde)
  - Per disabilitare il servizio per tutti i canali  
 (Giallo)
  - Per impostare **Avvio manuale** per tutti i canali  
 (Blu)
4. Premere **BACK/RETURN** per memorizzare.
    - Se l'applicazione è disponibile, appare un messaggio di notifica. Seguire le istruzioni visualizzate sullo schermo.
    - Se un programma dispone dell'applicazione Hybrid Broadcast Broadband TV, viene visualizzato  sulla barra delle informazioni.  
 → **Visione > Base > Barra delle informazioni**
    - Per chiudere l'applicazione in esecuzione. (L'applicazione predefinita potrebbe avviarsi immediatamente.)

**EXIT**



## Impostazione privacy

---

1. Visualizzare il menu con **MENU**.
2. Selezionare [Impostazione](#) > [Funzione Data Service](#) > [Impostazione privacy](#) e premere **OK** per accedere.
3. Selezionare [Basso](#) / [Alto](#) / [Personalizzato](#) e premere **OK** per impostare.

### ■ Per cambiare manualmente le impostazioni della privacy

È possibile impostare le impostazioni dettagliate della privacy quando [Impostazione privacy](#) è impostato su [Personalizzato](#).

---

#### Memorizza files Cookie

(On / Off)

Consente di memorizzare le informazioni tecniche che un'applicazione di servizio dati lascia nel televisore per riconoscerlo quando la si usa nuovamente.

---

#### Elimina files Cookie

Elimina tutte le informazioni tecniche lasciate da un'applicazione di servizio dati.

---

#### Impostazione Non rilevare

(Modalità1 / Modalità2 / Modalità3)

Notifica i siti web e alcune applicazioni della tracciatura delle attività di navigazione dell'utente.

##### Modalità1:

Notifica ai siti web che l'utente desidera essere tracciato.

##### Modalità2:

Notifica ai siti web che l'utente non desidera essere tracciato.

##### Modalità3:

Non invia informazioni di configurazioni relative alla tracciatura.

---

#### Consenti ID univoco dispositivo

(On / Off)

Invia l'ID identificante di questo televisore per l'applicazione del servizio dati.

---

#### Resetta ID univoco dispositivo

Reimposta l'ID identificante di questo televisore.

## Nota

---

- Per utilizzare l'applicazione Hybrid Broadcast Broadband TV interamente, è necessario un ambiente di rete a banda larga. Verificare che le connessioni e le impostazioni di rete siano state completate.

 → Rete > Connessioni di rete

 → Rete > Impostazioni di rete

- La disponibilità dei servizi di dati varia a seconda del paese, dell'area geografica e dell'emittente.
- Non valido nella modalità multi-finestra
- In base all'ambiente di collegamento, la connessione Internet potrebbe essere lenta o non disponibile.
- Questa funzione varia secondo le emittenti. Seguire le istruzioni visualizzate sullo schermo.
- Le istruzioni visualizzate sullo schermo potrebbe non corrispondere ai tasti del telecomando.

# Common Interface

## Precauzioni

---

Se sullo schermo viene visualizzato il messaggio crittografato, significa che non sono inseriti il modulo Common Interface (CI) e la smart card necessari per questo servizio.

### ■ Come inserire il modulo CI e la smart card

- Spegnere il televisore dall'Interruttore principale di accensione / spegnimento prima di inserire o rimuovere il modulo CI.
- A seconda del modello, potrebbe essere necessario rimuovere il rivestimento dei terminali / rivestimento dei cavi prima di inserire o rimuovere il modulo CI.
- Se la smart card e il modulo CI formano un unico gruppo, inserire prima il modulo CI e successivamente la smart card nel modulo CI.
- Inserire o rimuovere il modulo CI completamente nella direzione corretta illustrata.

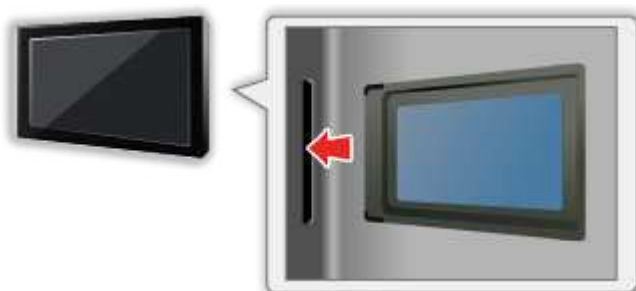

- Rimuovere il modulo CI dal televisore quando posizionato con il display rivolto verso l'alto. Potrebbero verificarsi danni al modulo CI e all'alloggiamento CI.

= Nota =

- Sul mercato potrebbero essere disponibili moduli CI con versioni del firmware obsolete, che non sono totalmente interoperabili con questo televisore CI+ v1.3. In questo caso, rivolgersi al fornitore dei contenuti.

## Uso di Common Interface

---

Il menu del modulo Common Interface consente l'accesso ai software contenuti nei moduli di interfaccia comune (CI).

- Questa funzione potrebbe non essere disponibile in alcune nazioni o regioni.
- I segnali audio e video potrebbero non essere trasmessi, a seconda della trasmissione o del servizio.

Anche se il modulo CI potrebbe consentire l'accesso ad alcuni servizi, questo televisore non garantisce tutti i servizi (ad esempio, canali pay-TV). Utilizzare solo il modulo CI approvato dalle emittenti. Consultare l'operatore/emittente o il produttore del modulo CI per ulteriori informazioni e condizioni sui servizi.

### ■ Inserire il modulo CI (opzionale)

- Normalmente appaiono i canali criptati. (i canali visibili e le relative funzioni dipendono dal modulo CI). Se i canali criptati non appaiono, procedere come segue.
- Per i dettagli, vedere il manuale di istruzioni del modulo CI o contattare il fornitore dei contenuti.

1. Selezionare la modalità con **TV**.

[DVB-S](#) / [DVB-C](#) / [DVB-T](#)

2. Visualizzare il menu con **MENU**.

3. Selezionare [Impostazione](#) > [Common Interface](#) e premere **OK** per accedere.

4. Selezionare [Slot 1:](#) / [Slot 2:](#), premere **OK** e seguire le istruzioni visualizzate sullo schermo.

- Le istruzioni visualizzate sullo schermo potrebbe non corrispondere ai tasti del telecomando.
- È anche possibile selezionare il modulo CI per guardare i canali criptati da [Selezione CAM](#).

 → [Visione](#) > [Base](#) > [Opzioni AV](#)

= Nota =

- Per sintonizzarsi a dovere sui canali criptati, assicurarsi che il modulo CI adatto sia inserito e selezionato.
- Per utilizzare completamente questa funzione (visione, registrazione, ecc.), inserire lo stesso modulo CI in ogni alloggiamento.

# Impostazioni originali

## Impostazioni originali

---

Consente di ripristinare le condizioni originali del televisore, ad esempio senza la sintonizzazione dei canali.

Vengono ripristinate tutte le impostazioni tranne [Installazione dispositivo USB](#) (impostazioni canali, immagini, audio ecc.).

1. Visualizzare il menu con **MENU**.
2. Selezionare [Impostazione](#) > [Menu sistema](#) > [Impostazioni originali](#) e premere **OK** per accedere.
  - Il numero PIN di sicurezza bambini è richiesto a seconda del Paese. Se si dimentica il PIN cambiato, inserire "6969" come numero PIN.  
 → [Funzioni](#) > [Sicurezza bambini](#) > [Numero PIN](#)
3. Quando è visualizzata la schermata di conferma, selezionare [Sì](#) e premere **OK** per impostare.
4. Seguire le istruzioni visualizzate sullo schermo.
  - [Sintonia automatica](#) viene avviato automaticamente.

= Nota =

- Per sintonizzare soltanto i canali TV, ad esempio dopo un trasloco, impostare [Sintonia automatica](#).

 → [Visione](#) > [Sintonizzazione e modifica dei canali](#) > [Sintonia automatica](#)

# Aggiornamento del software TV

## Informazioni

---

È possibile che venga rilasciata una nuova versione scaricabile del software per migliorare le prestazioni o le operazioni del televisore.

Se è disponibile un aggiornamento, viene visualizzato un messaggio di notifica se il canale dispone di informazioni di aggiornamento.

- Per installare nuovo software, selezionare **Standby / Ora** e premere **OK** per impostare.

### Standby:

Installa il nuovo software in condizioni di standby.

### Ora:

Installa adesso il nuovo software.

## Aggiornamento automatico

---

Il nuovo software può essere aggiornato automaticamente.

1. Visualizzare il menu con **MENU**.
2. Selezionare [Impostazione](#) > [Menu sistema](#) > [Aggiorn. sistema](#) > [Ric. aggiorn. autom. in standby](#) e premere **OK** per accedere.
3. Selezionare l'ora e premere **OK** per impostare.
  - Se sono disponibili aggiornamenti del software, appare un messaggio di notifica. Per installare nuovo software, selezionare [Standby / Ora](#) e premere **OK** per impostare.

### Standby:

Installa il nuovo software in condizioni di standby.

### Ora:

Installa adesso il nuovo software.

- Se si esegue [Aggiorn. sistema](#), il software viene aggiornato (potrebbe modificare le funzioni del televisore). Se si preferisce evitarlo, impostare [Ric. aggiorn. autom. in standby](#) su [Off](#).
- L'aggiornamento automatico non può essere eseguito nelle seguenti condizioni:
  - Televisore spento con Interruttore principale di accensione / spegnimento
  - Registrazione in corso.
  - DVB-via-IP

= Nota =

- Il download potrebbe richiedere alcune ore.
- Durante il download e l'aggiornamento del software, NON spegnere il televisore.
- Un messaggio di notifica potrebbe essere un promemoria. In tal caso, vengono visualizzate le informazioni del programma (la data a partire dalla quale è possibile usare la nuova versione). L'aggiornamento può essere prenotato. L'aggiornamento non comincia se il televisore è spento.

## Aggiornamento manuale

---

Il nuovo software può essere aggiornato manualmente.

1. Visualizzare il menu con **MENU**.
2. Selezionare [Impostazione](#) > [Menu sistema](#) > [Aggiorn. sistema](#) > [Ricerca aggiornamento sistema](#) e premere **OK** per accedere.
3. Cerca un aggiornamento (per diversi minuti) e visualizza un messaggio corrispondente se presente.
4. Download con **OK**.

= Nota =

- Il download potrebbe richiedere alcune ore.
- Durante il download e l'aggiornamento del software, NON spegnere il televisore.



# Impostazione dei caratteri

## Utilizzo dei tasti numerici

---

I caratteri possono essere immessi usando i **Tasti numerici** per le opzioni a immissione libera.

Premere ripetutamente **Tasti numerici** fino a quando viene visualizzato il carattere desiderato.

**1** : . @ / 1 ! : # + - \* \_ ( ) “ ‘ % & ? , ; = \$ [ ] ~ < > { } | ` ^ \

**2** : a b c 2 A B C à À

**3** : d e f 3 D E F è é È É

**4** : g h i 4 G H I ì í Î Ï

**5** : j k l 5 J K L ĩ İ

**6** : m n o 6 M N O ò ó Ò Ó

**7** : p q r s 7 P Q R S

**8** : t u v 8 T U V ù ú Ù Ú

**9** : w x y z 9 W X Y Z

**0** : Spazio 0

- Il carattere viene immesso automaticamente se lo si lascia per 1 secondo.
- I caratteri possono anche essere immessi premendo per meno di 1 secondo **OK** o altri **Tasti numerici**.
- I caratteri potrebbero variare in base all'opzione di immissione.

# Dispositivi Bluetooth

## Configurazione Bluetooth

---

È possibile utilizzare le tastiere\* e i mouse\* Bluetooth con il televisore impostando [Configurazione Bluetooth](#) nel menu Funzioni.

\*: È possibile utilizzare mouse e tastiere conformi a HID (Human Interface Device Profile).

1. Visualizzare il menu con **MENU**.
  2. Selezionare [Impostazione](#) > [Configurazione Bluetooth](#) > [Dispositivi](#) e premere **OK** per accedere.
- 

### Dispositivi

Ricerca i dispositivi disponibili e ne visualizza lo stato.

- Posizionare il dispositivo a meno di 50 cm dal televisore quando è in corso la registrazione.
- Accendere il dispositivo per la registrazione. Potrebbe essere richiesta la configurazione per la registrazione, a seconda del dispositivo. Leggere il manuale del dispositivo.

#### Non accoppiato:

Il dispositivo non è registrato. Per l'uso con il televisore, registrare il dispositivo seguendo le istruzioni a schermo.

#### Connesso:

Il dispositivo è registrato e può essere utilizzato con il televisore.

#### Non collegato:

Il dispositivo è già registrato ma non è collegato al televisore. Verificare che il dispositivo sia acceso e impostato in un'area disponibile.

---

- Questa configurazione non è progettata per il controller touchpad che supporta la tecnologia wireless Bluetooth.

# Tastiera

## Tastiera

---

- Le tastiere che richiedono driver non sono supportate.
- Per modificare la lingua, impostare [Configuraz. tastiera](#).
  - 1) Visualizzare il menu con **MENU**.
  - 2) Selezionare [Impostazione](#) > [Menu sistema](#) > [Configuraz. tastiera](#) e premere **OK** per accedere.
  - 3) Selezionare la lingua e premere **OK** per impostare.
- I caratteri potrebbero non essere visualizzati correttamente sullo schermo del televisore a seconda della tastiera collegata o della relativa configurazione.
- Alcuni dei tasti sulle tastiere corrispondono a operazioni eseguibili dal telecomando.

Tastiera	Telecomando
↑ / ↓ / ← / →	△ / ▽ / ◀ / ▶
Invio	OK
Backspace	BACK/RETURN
Esc	EXIT
0 - 9 / Caratteri	Tasti numerici
F1	HOME
F2	APPS
F3	MENU
F4	AV
F5 / F6	Canale Giù / Su
F7 / F8	Volume Giù / Su
F9 / F10 / F11 / F12	Tasti colorati

# Impostazioni

## Menu delle impostazioni

### Come utilizzare

---

I vari menu consentono di configurare le impostazioni per le immagini, l'audio e altre funzioni.

1. Visualizzare il menu con **MENU**.
    - Le opzioni visualizzate variano in base al segnale di ingresso.
  2. Selezionare il menu e premere **OK** per accedere.
  3. Selezionare le opzioni e premere **OK** per accedere.
    - È possibile selezionare soltanto le opzioni disponibili.
    - È anche possibile accedere da **eHelp** premendo **[Rosso]** (Rosso) in corrispondenza di ciascuna voce (se disponibile).
- È possibile selezionare fra le alternative con **▲ / ▼** e premere **OK** per impostare.
  - È possibile regolare utilizzando la barra di scorrimento con **◀ / ▶** e premere **OK** per impostare.
  - È possibile passare alla schermata successiva con **OK**.
  - Per alcune opzioni è possibile immettere liberamente nomi o numeri.
    - 1) Immettere i caratteri uno ad uno con **Tasti dei cursori** e premere **OK** per impostare.



- È possibile impostare i caratteri utilizzando **Tasti numerici**.



 → [Funzioni > Impostazione dei caratteri > Utilizzo dei tasti numerici](#)

- 2) Premere **BACK/RETURN** per memorizzare.

- Per ripristinare le impostazioni
  - Per inizializzare solo le impostazioni dell'immagine o dell'audio, selezionare **Impostazioni originali** nel menu Immagine o nel menu Audio.
  - Per inizializzare tutte le impostazioni, selezionare **Impostazioni originali**.

 → Funzioni > Impostazioni originali

- Per uscire dalla schermata del menu

**EXIT**

- Per tornare alla schermata precedente

**BACK/RETURN**

= Nota =

- Le opzioni dei menu e le opzioni selezionabili variano a seconda della modalità (modalità del televisore, Media Player, servizi di rete, ecc.).
- Durante la trasmissioni di contenuto in formato 4K, alcune impostazioni nel menu Immagine potrebbero influire anche sulla schermata del menu.

## ■ Uso dei tasti del pannello di controllo

1. Tenere premuto Tasto INPUT/OK/HOLD for MENU per 3 secondi per visualizzare il menu.
2. Selezionare e impostare con i tasti del pannello di controllo seguenti.
  - Spostare il cursore / selezionare una gamma di opzioni / selezionare una voce di menu /regolare i livelli

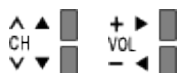

- Per accedere ai menu / memorizzare le impostazioni dopo l'esecuzione delle regolazioni o l'impostazione delle opzioni con Tasto INPUT/OK/HOLD for MENU

# Immagine

## Modo Immagine

---

Per selezionare la modalità immagine preferita per ogni ingresso.

 → [Visione > Per ottenere immagini ottimali > Modo Immagine](#)

## Impostazioni di base

---

[Livello di illuminazione](#), [Contrasto](#), [Luminosità](#), [Colore](#), [Tinta](#), [Nitidezza](#)

Consente di regolare i livelli di queste opzioni secondo le proprie preferenze.

 → [Visione > Per ottenere immagini ottimali > Impostazioni di base](#)

---

### Temperatura colore

Consente di impostare la tonalità generale del colore delle immagini (più blu - più rosso).

 → [Visione > Per ottenere immagini ottimali > Impostazioni di base](#)

---

### Colore intenso

Per regolare automaticamente i colori rendendoli vividi.

 → [Visione > Per ottenere immagini ottimali > Impostazioni di base](#)

---

### Rimasterizzazione colore

Visualizza le immagini vivide con la gamma di colori espansa.

 → [Visione > Per ottenere immagini ottimali > Impostazioni di base](#)

---

### Rimaster. colore Rec.2020

Visualizza le immagini vivide con la gamma di colori appropriata.

 → [Visione > Per ottenere immagini ottimali > Impostazioni di base](#)

---

### Effetto pellic. inverti.

Consente di applicare un effetto all'immagine, ad esempio una pellicola invertibile per il contenuto fotografico.

 → [Visione > Per ottenere immagini ottimali > Impostazioni di base](#)

---

### Ottimizzatore risoluzione

Consente di migliorare la risoluzione dell'immagine per renderla più nitida.

 → [Visione > Per ottenere immagini ottimali > Impostazioni di base](#)

---

### Rimaster. gamma dinamica

Migliora le aree chiare dell'immagine rendendole più fedeli alla luminanza originale, e migliorando l'impatto complessivo dell'immagine.

 → [Visione > Per ottenere immagini ottimali > Impostazioni di base](#)

---

## Intelligent Frame Creation

Consente di compensare automaticamente la velocità dei fotogrammi dell'immagine e rimuovere i tremolii per rendere nitide le immagini.

 → [Visione](#) > [Per ottenere immagini ottimali](#) > [Impostazioni di base](#)

---

## Clear Motion

Rende più nitida l'immagine sfocata, come quando è impostata la [Modalità gioco](#), ecc.

 → [Visione](#) > [Per ottenere immagini ottimali](#) > [Impostazioni di base](#)



## Sensore ambientale

---

Funzione di controllo automatico della luminosità

Per regolare automaticamente le impostazioni delle immagini in base alla condizione ambientale di illuminazione.

 → [Visione > Per ottenere immagini ottimali > Sensore ambientale](#)

## Impostazioni di riduzione del disturbo

---

### Noise Reduction

Consente di ridurre il disturbo delle immagini.

 → [Visione > Per ottenere immagini ottimali > Impostazioni di riduzione del disturbo](#)

---

### MPEG Remaster

Consente di ridurre il tremolio nei contorni delle immagini e di bloccare il disturbo.

 → [Visione > Per ottenere immagini ottimali > Impostazioni di riduzione del disturbo](#)

## Impostazioni avanzate

---

È possibile regolare e impostare le impostazioni dettagliate dell'immagine.

 → [Visione](#) > [Per ottenere immagini ottimali](#) > [Impostazioni avanzate](#)

# Opzioni

---

Alcune funzioni non sono disponibili su tutti i modelli. Le voci di menu disponibili vengono visualizzate sul proprio schermo TV.

## Modalità gioco

Consente di produrre immagini adatte per il segnale di risposta rapida nei videogiochi.

 → [Visione](#) > [Per ottenere immagini ottimali](#) > [Opzioni](#)

---

## Modalità Film Cadence

Per migliorare la risoluzione verticale delle immagini dei filmati.

 → [Visione](#) > [Per ottenere immagini ottimali](#) > [Opzioni](#)

---

## 1080p Pure Direct

Per riprodurre la qualità originale dell'immagine in dettaglio per il segnale di ingresso 1080p (HDMI).

 → [Visione](#) > [Per ottenere immagini ottimali](#) > [Opzioni](#)

---

## 4K Pure Direct

Per riprodurre la qualità originale dell'immagine in dettaglio per il segnale di ingresso 4K (HDMI).

 → [Visione](#) > [Per ottenere immagini ottimali](#) > [Opzioni](#)

---

## 1080p pixel-by-4pixel

Visualizzazione in modalità pixel-by-pixel per rendere l'immagine più nitida per il segnale 1080p.

 → [Visione](#) > [Per ottenere immagini ottimali](#) > [Opzioni](#)

---

## Tipo contenuto HDMI

Consente di regolare le impostazioni dell'immagine per ciascun ingresso HDMI in base al tipo di contenuto selezionato.

 → [Visione](#) > [Per ottenere immagini ottimali](#) > [Opzioni](#)

---

## HDMI Tipo EOTF

Seleziona il tipo EOTF per ogni ingresso HDMI. Impostare su [Auto](#) per l'uso generico.

 → [Visione](#) > [Per ottenere immagini ottimali](#) > [Opzioni](#)

---

## Tipo EOTF

Seleziona il tipo EOTF di trasmissioni o contenuti video.

Funziona correttamente solo quando il segnale corrisponde a ciascun tipo EOTF. Impostare su **Auto** per l'uso generico.

- Passa automaticamente ad **Auto** per la trasmissione ogni volta che si seleziona un altro ingresso/canale.

 → [Visione](#) > [Per ottenere immagini ottimali](#) > [Opzioni](#)

---

## Tipo di Colorimetria HDMI

Seleziona il tipo di colorimetria per ogni ingresso HDMI.

 → [Visione](#) > [Per ottenere immagini ottimali](#) > [Opzioni](#)

---

## Range RGB HDMI

Consente di regolare il livello di nero dell'immagine per ogni ingresso HDMI.

 → [Visione](#) > [Per ottenere immagini ottimali](#) > [Opzioni](#)

---

## Gamma YCbCr HDMI

Consente di regolare il livello di nero dell'immagine nel segnale YCbCr per ogni ingresso HDMI.

 → [Visione](#) > [Per ottenere immagini ottimali](#) > [Opzioni](#)

---

## Sistema di colore AV

Consente di selezionare il sistema di colore opzionale in base ai segnali video.

 → [Visione](#) > [Per ottenere immagini ottimali](#) > [Opzioni](#)

---

## 3D-COMB

Per conferire maggiore vividezza alle immagini ferme o al rallentatore.

 → [Visione](#) > [Per ottenere immagini ottimali](#) > [Opzioni](#)

## Impostazioni schermo

---

### Overscan 16:9

Consente di selezionare l'area dello schermo che visualizza l'immagine per il formato 16:9.

 → [Visione](#) > [Per ottenere immagini ottimali](#) > [Impostazioni schermo](#)

---

### Regolazione zoom

Regola la posiz. verticale e le dimensioni quando l'impost. formato è su [Zoom](#).

 → [Visione](#) > [Per ottenere immagini ottimali](#) > [Impostazioni schermo](#)

---

### Schermo

Per spegnere lo schermo quando si seleziona [Off](#).

 → [Visione](#) > [Per ottenere immagini ottimali](#) > [Impostazioni schermo](#)

---

### Pixel Orbiter

Imposta lo spostamento dei pixel dell'immagine per evitare la "ritenzione dell'immagine" sullo schermo.

 → [Visione](#) > [Per ottenere immagini ottimali](#) > [Impostazioni schermo](#)

---

### Manutenzione pannello

Spegne lo schermo ed esegue la manutenzione per evitare la "ritenzione dell'immagine" sul pannello.

 → [Visione](#) > [Per ottenere immagini ottimali](#) > [Impostazioni schermo](#)

---

### Messaggio manut. pannello

Consente di visualizzare la notifica della regolare manutenzione del pannello.

 → [Visione](#) > [Per ottenere immagini ottimali](#) > [Impostazioni schermo](#)

## Impostazioni Blocco

---

Blocca le impostazioni di [Professionale1 / 2](#) per ciascun ingresso.

 → [Visione](#) > [Per ottenere immagini ottimali](#) > [Impostazioni Blocco](#)

## Copia regolazione

---

Consente di copiare le impostazioni delle immagini di [True Cinema](#), [Personalizza](#), [Professionale1](#) o [Professionale2](#) in quelle di un'altra modalità di ingresso o di visualizzazione.

 → [Visione](#) > [Per ottenere immagini ottimali](#) > [Copia regolazione](#)



## Impostazioni originali

---

Consente di ripristinare la Modalità di visualizzazione immagine alle impostazioni predefinite.

# Audio

## Modo audio

---

Per selezionare la modalità sonora preferita per ogni ingresso.

 → [Visione > Per ottenere un audio ottimale > Modalità audio](#)

## Impostazioni di base

---

### Bassi

Consente di regolare il livello per accrescere o ridurre l'uscita dei suoni più bassi.

 → [Visione](#) > [Per ottenere un audio ottimale](#) > [Impostazioni di base](#)

---

### Acuti

Consente di regolare il livello per accrescere o ridurre l'uscita dei suoni più alti.

 → [Visione](#) > [Per ottenere un audio ottimale](#) > [Impostazioni di base](#)

---

### Equalizzatore

Per regolare il livello della frequenza in base alla qualità audio preferita.

 → [Visione](#) > [Per ottenere un audio ottimale](#) > [Impostazioni di base](#)

---

### Bilanciamento

Per regolare il livello del volume dei diffusori destro e sinistro.

 → [Visione](#) > [Per ottenere un audio ottimale](#) > [Impostazioni di base](#)

---

### Surround

Consente di selezionare le impostazioni audio surround.

 → [Visione](#) > [Per ottenere un audio ottimale](#) > [Impostazioni di base](#)

---

### Incremento bassi

Migliora l'effetto dei suoni bassi.

 → [Visione](#) > [Per ottenere un audio ottimale](#) > [Impostazioni di base](#)

## Impostazioni del volume

---

### Selezione altoparlanti

Permette il controllo dei diffusori theatre con il telecomando del televisore puntandolo verso il ricevitore dei segnali del televisore.

 → [Visione](#) > [Per ottenere un audio ottimale](#) > [Impostazioni del volume](#)

---

### Impost. altoparlanti TV

Seleziona l'uscita audio per regolare il volume.

 → [Visione](#) > [Per ottenere un audio ottimale](#) > [Impostazioni del volume](#)

---

### Volume cuffia

Consente di regolare il volume della cuffia.

 → [Visione](#) > [Per ottenere un audio ottimale](#) > [Impostazioni del volume](#)

---

### Auto Gain Control

Regola automaticamente le grandi differenze nei livelli dell'audio tra i canali e gli ingressi.

 → [Visione](#) > [Per ottenere un audio ottimale](#) > [Impostazioni del volume](#)

---

### Cor. Volume

Per regolare il volume di ciascun canale individuale o la modalità di ingresso.

 → [Visione](#) > [Per ottenere un audio ottimale](#) > [Impostazioni del volume](#)

---

### Regolaz chiarezza suono

Se l'audio delle casse del televisore non è chiaro a causa dell'ambiente di installazione, si consiglia di impostare su **On**.

 → [Visione](#) > [Per ottenere un audio ottimale](#) > [Impostazioni del volume](#)

# Guida vocale

---

## Guida vocale

Impostare **On** per abilitare una guida vocale delle funzioni di base (messaggi sullo schermo ecc.) per gli utenti ipovedenti.

 → [Visione > Per ottenere un audio ottimale > Guida vocale](#)

---

## Velocità

Seleziona la velocità di lettura della guida vocale.

 → [Visione > Per ottenere un audio ottimale > Guida vocale](#)

---

## Volume

Seleziona il volume della guida vocale.

 → [Visione > Per ottenere un audio ottimale > Guida vocale](#)

---

## Lingua

Cambia la lingua della guida vocale.

 → [Visione > Per ottenere un audio ottimale > Guida vocale](#)

---

## Livello utente

Seleziona il livello di verbosità della guida vocale.

 → [Visione > Per ottenere un audio ottimale > Guida vocale](#)

---

## Web Browser

Impostare su **On** per abilitare la guida vocale del contenuto di rete nella funzionalità browser web.

 → [Visione > Per ottenere un audio ottimale > Guida vocale](#)

## Descrizione audio

---

### Tipo di audio preferito

Impostazioni di narrazione per gli utenti ipovedenti

 → [Visione > Per ottenere un audio ottimale > Descrizione audio](#)

---

### Volume

Regola il volume della descrizione audio.

 → [Visione > Per ottenere un audio ottimale > Descrizione audio](#)

---

### Altoparlanti

Impostare **Mix** per attivare la traccia audio di descrizione sugli altoparlanti del televisore.

 → [Visione > Per ottenere un audio ottimale > Descrizione audio](#)

---

### Cuffie

Impostare **Mix** per attivare la traccia audio di descrizione sulle cuffie.

 → [Visione > Per ottenere un audio ottimale > Descrizione audio](#)

# Impostazioni avanzate

---

## MPX

Per selezionare la modalità audio multiplex (se disponibile).

 → [Visione](#) > [Per ottenere un audio ottimale](#) > [Impostazioni avanzate](#)

---

## Preferenze audio

Per selezionare l'impostazione iniziale delle tracce audio.

 → [Visione](#) > [Per ottenere un audio ottimale](#) > [Impostazioni avanzate](#)

---

## Selezione SPDIF

Per selezionare l'impostazione iniziale per il segnale dell'uscita audio digitale dai terminali DIGITAL AUDIO e HDMI2 (funzione ARC).

 → [Visione](#) > [Per ottenere un audio ottimale](#) > [Impostazioni avanzate](#)

---

## Formato Audio HDMI

Seleziona il formato audio per il segnale di ingresso HDMI.

 → [Visione](#) > [Per ottenere un audio ottimale](#) > [Impostazioni avanzate](#)

---

## Liv. uscita ottica PCM

Per regolare il livello audio dell'uscita PCM dai terminali DIGITAL AUDIO e HDMI2 (funzione ARC) per uniformarlo a quello degli altri tipi audio.

 → [Visione](#) > [Per ottenere un audio ottimale](#) > [Impostazioni avanzate](#)

---

## Ritardo SPDIF

Per regolare il ritardo dell'audio in uscita dai terminali DIGITAL AUDIO e HDMI2 (funzione ARC) se l'audio e l'immagine non sono sincronizzati.

 → [Visione](#) > [Per ottenere un audio ottimale](#) > [Impostazioni avanzate](#)

---

## Ingresso HDMI

Per selezionare il segnale di ingresso appropriato.

 → [Visione](#) > [Per ottenere un audio ottimale](#) > [Impostazioni avanzate](#)

## Impostazioni originali

---

Consente di ripristinare la modalità audio alle impostazioni predefinite.



# Rete

## Connessione di rete

---

Consente di configurare l'impostazione di rete per utilizzare questo televisore nell'ambiente di rete.

 → [Rete](#) > [Impostazioni di rete](#) > [Connessione di rete](#)

## Stato di rete

---

Consente di visualizzare e controllare lo stato della rete (Indirizzo MAC, impostazioni correnti della rete, ecc.).

 → Rete > Impostazioni di rete > Stato di rete

# Impostaz. My Home Cloud

---

## Avvisi

Consente di visualizzare i termini di servizio.

 → Rete > Impostazioni di rete > Impostaz. My Home Cloud

## Nome VIERA

---

Per impostare il nome preferito per il televisore.

 → Rete > Impostazioni di rete > Nome VIERA

## Impostaz. App TV Remote

---

Consente di impostare il controllo del televisore mediante il componente di rete (smartphone, ecc.).

 → Rete > Impostazioni di rete > Impostaz. App TV Remote

## Impostazioni coll. rete

---

Consente di controllare il televisore con i dispositivi collegati alla rete.

 → [Rete](#) > [Impostazioni di rete](#) > [Impostazioni coll. rete](#)

## Impostazioni server DVB-via-IP

---

Per selezionare il segnale TV e consentire la sintonizzazione nella funzione del server DVB-via-IP.

 → [Funzioni](#) > [DVB-via-IP](#) > [Impostazioni server DVB-via-IP](#)

## Impostazioni TV Anywhere

---

È possibile impostare la programmazione con timer utilizzando l'apparecchiatura di rete (smartphone, ecc.) dall'esterno della rete domestica.

 → [Funzioni > TV Anywhere > Come utilizzare](#)



## Impostaz. condivis. file

---

### Server condivisione file

Consente di impostare la condivisione dei file tra il PC e i dispositivi collegati al televisore.

 → [Media Player > Uso di Media Player > Condivisione di file](#)

---

### Elenco dispositivi di rete

Elenca i dispositivi di rete accessibili per la riproduzione del contenuto in Media Player.

 → [Media Player > Uso di Media Player > Dispositivo di rete](#)

# Impostazioni di mirroring

---

Impostazioni per la funzione di mirroring

 → [Funzioni](#) > [Mirroring](#) > [Impostazioni di mirroring](#)

# Impostazioni di Control4

---

Impostazioni per la funzione Control4

 → Rete > Impostazioni di rete > Impostazioni di Control4

## Altre impostazioni

---

### Aggiornamento software

Per verificare la disponibilità di aggiornamenti software dal sito Web Panasonic.

 → Rete > Impostazioni di rete > Aggiornamento software

---

### Messaggio nuovo software

Per scegliere se ricevere o meno un messaggio quando viene trovato nuovo software tramite la rete.

 → Rete > Impostazioni di rete > Messaggio nuovo software

# Timer

## Timer di spegnimento

---

Per impostare l'intervallo di tempo prima che il televisore entri automaticamente in modalità Standby.

 → [Visione](#) > [Base](#) > [Timer di spegnimento](#)

## Programmazione timer

---

Consente di impostare un timer per la registrazione di programmi futuri.

 → [Registrazione](#) > [Programmazione timer](#) > [Impostazione della programmazione timer](#)

# Fuso orario

---

Per regolare l'ora.

 → [Visione](#) > [Base](#) > [Regolazione dell'ora](#)

## Standby automatico

---

Porta automaticamente il televisore in modalità Standby per il risparmio energetico quando non si eseguono operazioni per 4 ore.

 → [Visione > Base > Funzionalità di risparmio energetico](#)



## Standby No Segnale

---

Porta automaticamente il televisore in modalità Standby per impedire un inutile consumo di corrente quando non riceve alcun segnale e non si eseguono operazioni per 10 minuti.

 → [Visione > Base > Funzionalità di risparmio energetico](#)

# Impostazione

## Eco Navigation

---

Per impostare automaticamente il televisore nella modalità di risparmio energia più indicata.

 → [Visione](#) > [Base](#) > [Funzionalità di risparmio energetico](#)

## Impostaz. comandi vocali

---

Impostazioni per la funzione Controllo vocale

 → [Funzioni](#) > [Controllo vocale](#) > [Impostazioni](#)

## Installazione dispositivo USB

---

Per formattare l'HDD USB o rimuovere in modo sicuro il dispositivo USB.

 → [Registrazione > HDD USB - Impostazione > Impostazione dell'HDD USB](#)

# Imposta registrazione

---

Impostazioni per la funzione di registrazione su HDD USB

 → [Registrazione](#) > [Registrazione del programma corrente](#) > [Registrazione One Touch](#)

 → [Registrazione](#) > [Registrazione del programma corrente](#) > [REW LIVE TV](#)

# Controller touchpad VIERA

---

## Accoppiamento

Consente di registrare il controller touchpad (in dotazione) su questo televisore.

 → [Funzioni > Controller touchpad > Associazione](#)

---

## Sensibilità cursore

Consente di regolare la sensibilità del cursore.

 → [Funzioni > Controller touchpad > Impostazioni](#)

---

## Guida al funzionamento

Visualizza la guida operativa del controller touchpad.

 → [Funzioni > Controller touchpad > Impostazioni](#)

# Configurazione Bluetooth

---

Impostazioni per dispositivi specifici che supportano la tecnologia wireless Bluetooth

 → [Funzioni](#) > [Dispositivi Bluetooth](#) > [Configurazione Bluetooth](#)

## Sicurezza bambini

---

Per applicare il controllo di accesso ai canali o ingressi in modo da impedirne l'accesso.

 → [Funzioni](#) > [Sicurezza bambini](#) > [Uso di Sicurezza bambini](#)



## Menu sintonia

---

### Editor elenco canali

È possibile modificare la lista di canali aggiungendo/eliminando e spostando canali.

 → [Visione](#) > [Sintonizzazione e modifica dei canali](#) > [Editor elenco canali](#)

---

### Editor Preferiti

Per creare una lista dei canali preferiti.

 → [Visione](#) > [Sintonizzazione e modifica dei canali](#) > [Editor Preferiti](#)

---

### Sintonia automatica

Consente la ricerca automatica dei canali ricevibili.

 → [Visione](#) > [Sintonizzazione e modifica dei canali](#) > [Sintonia automatica](#)

---

### Sintonia manuale

Consente la ricerca manuale dei canali.

 → [Visione](#) > [Sintonizzazione e modifica dei canali](#) > [Sintonia manuale](#)

---

### Aggiorna lista dei canali

Per aggiornare la lista canali mantenendo le impostazioni.

 → [Visione](#) > [Sintonizzazione e modifica dei canali](#) > [Aggiorna lista dei canali](#)

---

### Rete preferita

Per selezionare la rete preferita per ciascuna emittente (disponibile solo in alcuni paesi).

 → [Visione](#) > [Sintonizzazione e modifica dei canali](#) > [Altre impostazioni](#)

---

### Messaggio nuovo canale

Per selezionare se notificare con un messaggio quando viene trovato o meno un nuovo canale.

 → [Visione](#) > [Sintonizzazione e modifica dei canali](#) > [Altre impostazioni](#)

---

### Canale alternativo

Impostare **On** per visualizzare un messaggio che consente il passaggio al servizio disponibile (disponibile solo in alcuni paesi).

 → [Visione](#) > [Sintonizzazione e modifica dei canali](#) > [Altre impostazioni](#)

---

---

## Stato segnale

Controlla la condizione del segnale.

 → [Visione > Sintonizzazione e modifica dei canali > Stato segnale](#)

---

## Sistema Antenna

Per impostare il sistema dell'antenna per l'uso di diversi LNB per la ricezione di vari satelliti.

 → [Visione > Sintonizzazione e modifica dei canali > Sintonia automatica](#)

---

## Configurazione LNB

Per selezionare il satellite per ciascun LNB.

 → [Visione > Sintonizzazione e modifica dei canali > Sintonia automatica](#)

---

## Attenuatore

Indebolisce automaticamente il segnale DVB-C, al fine di evitare interferenze.

 → [Visione > Sintonizzazione e modifica dei canali > Altre impostazioni](#)

---

## Aggiungi segnale TV

Per aggiungere la modalità TV.

 → [Visione > Sintonizzazione e modifica dei canali > Altre impostazioni](#)

---

= Nota =

- Le impostazioni in [Menu sintonia](#) sono applicabili solo per la modalità TV selezionata. Il nome del menu varia in base alla modalità TV. ([Menu sintonia DVB-S](#) / [Menu sintonia DVB-C](#) / [Menu sintonia DVB-T](#) / [Menu sintonia DVB-via-IP](#) / [Menu sintonia Analogica](#))

# Lingua

---

## Lingua OSD

Per cambiare la lingua delle indicazioni visualizzate sullo schermo.

 → [Visione > Base > Lingua](#)

---

## Audio preferito 1 / 2

Per selezionare la prima e seconda lingua preferita per il multiaudio DVB (a seconda dell'emittente).

 → [Visione > Base > Lingua](#)

---

## Sottotitoli preferiti 1 / 2

Per selezionare la prima e seconda lingua preferita per i sottotitoli DVB (a seconda dell'emittente).

 → [Visione > Base > Lingua](#)

---

## Teletext preferito

Per selezionare la lingua preferita del servizio Televideo DVB (a seconda dell'emittente).

 → [Visione > Base > Lingua](#)

## Impostazioni schermo

---

### Tipo sottotitolo prefer.

Per selezionare il tipo preferito di sottotitoli.

 → [Visione](#) > [Base](#) > [Sottotitoli](#)

---

### Televideo

Consente di selezionare la modalità di visualizzazione Televideo.

 → [Visione](#) > [Televideo](#) > [Modalità Televideo](#)

---

### Setup carattere teletext

Per selezionare il tipo di carattere per il televideo.

 → [Visione](#) > [Televideo](#) > [Setup carattere teletext](#)

---

### Nome ingresso

L'accesso alla lista nomi ingressi consente di modificare il nome dell'ingresso o saltare l'ingresso scollegato, migliorando l'identificazione e la selezione nella barra [Selezione ingresso](#).

 → [Visione](#) > [Componente esterno](#) > [Visione dell'ingresso esterno](#)

---

### Durata visione

Imposta per quanto tempo la barra delle informazioni rimane sullo schermo.

 → [Visione](#) > [Base](#) > [Barra delle informazioni](#)

---

### Smart Banner

Per visualizzare la barra introduttiva del servizio Internet.

 → [Visione](#) > [Base](#) > [Barra delle informazioni](#)

---

### Mostra tempo di gioco

Impostare a **On** per visualizzare un intervallo temporale di utilizzo continuo in Modalità gioco in alto a destra dello schermo ogni 30 minuti.

 → [Visione](#) > [Componente esterno](#) > [Visione dell'ingresso esterno](#)

---

### Modalità radio

Per impostare il timer per lo spegnimento automatico del televisore quando viene selezionato un canale radio.

 → [Visione](#) > [Base](#) > [Funzionalità di risparmio energetico](#)

---

### Info Frame all'accensione

Visualizza il Info Frame quando il televisore è acceso.

 → Funzioni > Info Frame > Impostazioni

---

### Notifica

(On / Off)

Consente di visualizzare un messaggio di notifica.

## Impostazione auto HDMI

---

Impostare su [Modalità1](#) se l'immagine o il suono nell'ingresso HDMI non sono riprodotti correttamente.

 → [Visione > Risoluzione 4K > Impostazione auto HDMI](#)

## Impostazione HDR HDMI

---

Impostare su **On** quando il dispositivo HDR è collegato alla TV.

 → [Visione](#) > [Componente esterno](#) > [Impostazione HDR HDMI](#)

# Common Interface

---

Per visualizzare i canali criptati, ecc.

 → [Funzioni](#) > [Common Interface](#) > [Uso di Common Interface](#)



# Impostazioni VIERA Link

---

## VIERA Link

Per impostare l'utilizzo delle funzioni VIERA Link.

 → [Funzioni](#) > [VIERA Link "HDAVI Control™"](#) > [Operazioni preliminari](#)

---

## Accensione Link

Consente di impostare l'utilizzo delle funzioni Accensione Link.

 → [Funzioni](#) > [VIERA Link "HDAVI Control™"](#) > [Accensione Link](#)

---

## Spegnimento Link

Consente di impostare l'utilizzo delle funzioni Spegnimento Link.

 → [Funzioni](#) > [VIERA Link "HDAVI Control™"](#) > [Spegnimento Link](#)

---

## Risparmio Energ. Standby

Per controllare il componente collegato per ridurre il consumo in modalità Standby.

 → [Funzioni](#) > [VIERA Link "HDAVI Control™"](#) > [Risparmio Energ. Standby](#)

---

## Standby Intelligente

Consente di far entrare il componente collegato che non si guarda o non utilizzato nella modalità Standby in modo da ridurre il consumo di corrente.

 → [Funzioni](#) > [VIERA Link "HDAVI Control™"](#) > [Standby Intelligente](#)

# Funzione Data Service

---

## Servizio

Imposta l'utilizzo dell'applicazione Hybrid Broadcast Broadband TV.

 → [Funzioni](#) > [Funzione Data Service](#) > [Uso dell'applicazione per servizi dati](#)

---

## Impostazione privacy

Impostazioni della privacy nei servizi dati interattivi

 → [Funzioni](#) > [Funzione Data Service](#) > [Impostazione privacy](#)

## Menu sistema

---

### Configuraz. tastiera

Consente di selezionare la lingua supportata dalla tastiera USB o Bluetooth.

 → Funzioni > Tastiera > Tastiera

---

### Impostazioni originali

Consente di ripristinare tutte le impostazioni sui valori originali.

 → Funzioni > Impostazioni originali > Impostazioni originali

---

### Aggiorn. sistema

Consente di scaricare il software aggiornato nel televisore.

 → Funzioni > Aggiornamento del software TV > Aggiornamento automatico

---

### Menu licenza

Per visualizzare le informazioni sulla licenza del software.

## Altre impostazioni

---

### Risparmio energia

(On / Off)

Per ridurre la luminosità delle immagini in modo da risparmiare il consumo di corrente.

---

### Scambia elenco canali

Per esportare/importare le impostazioni della lista canali DVB-S utilizzando il dispositivo USB per condividere le stesse impostazioni con VIERA che ha la stessa funzione.

 → [Visione > Sintonizzazione e modifica dei canali > Editor elenco canali](#)

# Supporto

## Menu Guida

### Utilizzo del menu Guida

---

1. Visualizzare il menu con **MENU**.
  2. Selezionare [Aiuto](#) e premere **OK** per accedere.
  3. Selezionare [Info su Firefox OS / TV auto test.](#) / [Informazioni di sistema](#) / [Informazioni dispositivo](#) e premere **OK** per accedere.
- 

#### [Info su Firefox OS](#)

Visualizza le informazioni su Firefox OS.

---

#### [TV auto test.](#)

Consente la diagnosi dei problemi di immagine o audio.

Seguire le istruzioni visualizzate sullo schermo.

---

#### [Informazioni di sistema](#)

Per visualizzare le informazioni di sistema di questo televisore.

---

#### [Informazioni dispositivo](#)

Per visualizzare le informazioni sugli apparecchi di questo televisore.

# Domande e risposte

## Immagine

---

Prima di richiedere una riparazione o assistenza, seguire queste semplici istruzioni per risolvere il problema. Consente anche la diagnosi dei problemi di immagine in [TV auto test](#).

 → [Supporto](#) > [Menu Guida](#) > [Utilizzo del menu Guida](#)

Se il problema persiste, rivolgersi al rivenditore Panasonic locale per assistenza.

---

### Formato Auto

---

- Il formato Auto è stato sviluppato per fornire il formato migliore per riempire lo schermo.

 → [Visione](#) > [Per ottenere immagini ottimali](#) > [Segnale di controllo del formato](#)

- Premere **ASPECT** se si desidera cambiare manualmente il formato.

 → [Visione](#) > [Per ottenere immagini ottimali](#) > [Formato](#)

---

### Immagine in bianco e nero

---

- Accertarsi che l'uscita del componente esterno corrisponda all'ingresso del televisore.
- 

### Immagini caotiche, disturbate

---

- Impostare [Noise Reduction](#) e [MPEG Remaster](#) nel menu Immagine per eliminare il disturbo.

 → [Visione](#) > [Per ottenere immagini ottimali](#) > [Impostazioni di riduzione del disturbo](#)

- Controllare le apparecchiature elettriche vicine (automobile, motocicletta, lampada a fluorescenza).
-

Non vengono visualizzate immagini

---

- Accertarsi che sia stata selezionata la modalità di ingresso corretta.
- Verificare le impostazioni di **AV (COMPONENT / VIDEO)** in **Selezione ingresso** affinché corrispondano al segnale in uscita del componente esterno.

 → **Visione > Componente esterno**

- **Livello di illuminazione, Contrasto, Luminosità o Colore** nel menu Immagine è impostato al minimo?

 → **Visione > Per ottenere immagini ottimali > Impostazioni di base**

- Accertarsi che tutti i cavi e i collegamenti siano correttamente inseriti.
- 

Immagini sfuocate o distorte (nessun suono o il volume è basso)

---

- Ripristinare i canali.

 → **Visione > Sintonizzazione e modifica dei canali > Sintonia automatica**

---

Potrebbe comparire una breve immagine nera

---

- Per evitare la distorsione dell'immagine quando si modifica un segnale di ingresso, è visualizzata un'immagine nera.
- 

Potrebbero essere presenti punti bianchi, rossi, blu, verdi o neri sullo schermo

---

- Si tratta di una caratteristica dei pannelli e non è sintomo di un problema. Il pannello è realizzato con una tecnologia ad alta precisione, in grado di fornire un'alta definizione di immagine. A volte, alcuni pixel non attivi potrebbero apparire sullo schermo come punti fissi di colore bianco, rosso, verde, blu o nero. Si noti che ciò non influisce sulle prestazioni del pannello.
- 

In modalità Standby, compare una riga bianca orizzontale

---

- Per la regolazione del pannello, è possibile che sullo schermo compaia una riga bianca orizzontale per qualche istante. Ciò non è sintomo di un malfunzionamento.

## Televisore digitale

---





Prima di richiedere una riparazione o assistenza, seguire queste semplici istruzioni per risolvere il problema.

Se il problema persiste, rivolgersi al rivenditore Panasonic locale per assistenza.

---

Le immagini risultano disturbate o bloccate oppure scompaiono / Non è possibile sintonizzare alcuni canali

---

- Verificare la posizione, l'orientamento e il collegamento dell'antenna o della parabola.
  - Controllare **Stato segnale**. Se il livello di **Qualità segnale** è basso, il segnale DVB è debole. Se si collega l'antenna direttamente al televisore piuttosto che tramite l'apparecchiatura (Decoder, DVD, ecc.) la qualità del segnale può essere migliore.
    -  → **Visione > Sintonizzazione e modifica dei canali > Stato segnale**
    -  → **Visione > Base > Collegamenti di base**
  - Le condizioni climatiche incidono sulla ricezione del segnale (forti piogge, neve, ecc.), soprattutto nelle aree con scarsa ricezione. Anche se il tempo è sereno, l'alta pressione può causare problemi di ricezione di alcuni canali.
  - A causa delle tecnologie di ricezione impiegate, la qualità dei segnali digitali potrebbe in alcuni casi essere relativamente bassa anche se la ricezione dei canali analogici è buona.
  - Controllare i collegamenti e le impostazioni di rete (DVB-via-IP).
    -  → **Funzioni > DVB-via-IP**
    -  → **Rete > Impostazioni di rete**
  - Spegnerne il televisore con Interruttore principale di accensione / spegnimento, quindi riaccenderlo.
- 

**Sintonia automatica DVB-S** non può essere eseguito completamente

---

- Controllare i collegamenti e l'allineamento della parabola.
    -  → **Visione > Base > Collegamenti di base**
  - Se il problema persiste, rivolgersi al rivenditore locale.
-



## Appare il messaggio [Faulty dish](#)

---

- Il cavo satellite potrebbe essere in cortocircuito oppure potrebbero verificarsi problemi di connessione del cavo. Controllare il cavo e la connessione, spegnere il televisore con l'Interruttore principale di accensione / spegnimento, quindi riaccenderlo.
- Se il messaggio persiste, rivolgersi a un installatore per controllare l'antenna e il cavo.

---

Nella [Guida TV](#) non vengono visualizzati i programmi

---

- Controllare il trasmettitore digitale.
- Regolare la direzione dell'antenna o del disco su un'altra emittente installata vicino.

## Televisore analogico

---

Prima di richiedere una riparazione o assistenza, seguire queste semplici istruzioni per risolvere il problema.

Se il problema persiste, rivolgersi al rivenditore Panasonic locale per assistenza.

---

Vengono visualizzati punti bianchi o immagini fantasma / Non è possibile sintonizzare alcuni canali

---

- Verificare la posizione, l'orientamento e il collegamento dell'antenna.
- Le condizioni climatiche incidono sulla ricezione del segnale (forti piogge, neve, ecc.), soprattutto nelle aree con scarsa ricezione. Anche se il tempo è sereno, l'alta pressione può causare problemi di ricezione di alcuni canali.
- Spegnerne il televisore con Interruttore principale di accensione / spegnimento, quindi riaccenderlo.
- Se il problema persiste, rivolgersi al rivenditore locale o al provider di servizi per informazioni sulla disponibilità dei servizi.

## Audio

---

Prima di richiedere una riparazione o assistenza, seguire queste semplici istruzioni per risolvere il problema. Consente anche la diagnosi dei problemi di audio in [TV auto test](#)..





 → [Supporto](#) > [Menu Guida](#) > [Utilizzo del menu Guida](#)

Se il problema persiste, rivolgersi al rivenditore Panasonic locale per assistenza.

---

### Audio assente

---

- Silenziamento audio è stato attivato? Premere **MUTE** per attivare e disattivare il silenziamento dell'audio.
  - Il volume è regolato al minimo?
  - Verificare i collegamenti e le impostazioni del componente esterno.  
 → [Visione](#) > [Componente esterno](#)
  - Assicurarsi che [Selezione altoparlanti](#) sia impostato su [TV](#).  
 → [Visione](#) > [Per ottenere un audio ottimale](#) > [Impostazioni del volume](#)  
 → [Funzioni](#) > [VIERA Link "HDAVI Control™"](#) > [Selezione altoparlanti](#)
  - Assicurarsi che [Impost. altoparlanti TV](#) sia impostato su [TV Speaker](#).  
 → [Visione](#) > [Per ottenere un audio ottimale](#) > [Impostazioni del volume](#)
  - Verificare che il diffusore esterno in dotazione sia collegato correttamente al terminale unico dei diffusori del televisore. ([Serie EZC1004, EZW1004](#))
- 

### Il livello dell'audio è basso o l'audio è distorto

---

- La ricezione del segnale audio potrebbe essere non soddisfacente.
- Impostare [MPX](#) nel menu Audio su [Mono](#). (Analogico)  
 → [Visione](#) > [Per ottenere un audio ottimale](#) > [Impostazioni avanzate](#)

# HDMI

---



Prima di richiedere una riparazione o assistenza, seguire queste semplici istruzioni per risolvere il problema.

Se il problema persiste, rivolgersi al rivenditore Panasonic locale per assistenza.

---





## Audio anomalo

---

- Verificare che le impostazioni di **Formato Audio HDMI** nel menu Audio corrispondano al segnale audio del componente collegato.  
 → **Visione > Per ottenere un audio ottimale > Impostazioni avanzate**
  - Controllare l'impostazione **Ingresso HDMI** nel menu Audio.  
 → **Visione > Per ottenere un audio ottimale > Impostazioni avanzate**
  - Se il collegamento audio digitale ha un problema, selezionare il collegamento audio analogico.  
 → **Visione > Componente esterno > Funzioni HDMI**
  - Impostare **Impostazione auto HDMI** nel menu Funzioni su **Modalità1**.  
 → **Visione > Risoluzione 4K > Impostazione auto HDMI**
- 

Le immagini dal componente esterno sono insolite quando il componente è collegato tramite HDMI

---

- Accertarsi che il cavo HDMI sia collegato correttamente.  
 → **Visione > Componente esterno > Collegamento esterno**
- Spegnerne il televisore e il componente, quindi accenderli nuovamente.
- Controllare il segnale di ingresso dal componente.  
 → **Visione > Componente esterno > Segnali di ingresso validi**
- Usare un componente compatibile con EIA/CEA-861/861D.
- Impostare **Impostazione auto HDMI** nel menu Funzioni su **Modalità1**.  
 → **Visione > Risoluzione 4K > Impostazione auto HDMI**
- Il formato 4K valido varia a seconda del terminale HDMI.  
 → **Visione > Risoluzione 4K > Formato 4K valido**

# Rete

---





Prima di richiedere una riparazione o assistenza, seguire queste semplici istruzioni per risolvere il problema.

Se il problema persiste, rivolgersi al rivenditore Panasonic locale per assistenza.

---



## Impossibile collegarsi alla rete

---

- Verificare che il cavo LAN o la LAN wireless siano collegati correttamente.  
 → Rete > Connessioni di rete
  - Controllare i collegamenti e le impostazioni.  
 → Rete > Connessioni di rete  
 → Rete > Impostazioni di rete
  - Verificare l'apparecchiatura di rete e l'ambiente di rete.
  - Il router potrebbe non essere impostato per fornire automaticamente l'indirizzo IP. Se l'amministratore di rete preferisce assegnare un indirizzo IP, impostare un indirizzo IP manualmente.  
 → Rete > Impostazioni di rete
  - È possibile che il router utilizzi un filtro dell'Indirizzo MAC (impostazione di sicurezza). Confermare l'Indirizzo MAC di questo televisore e impostare il router per il relativo utilizzo.  
 → Rete > Impostazioni di rete > Stato di rete
  - Se il problema persiste, rivolgersi al provider di servizi Internet o alla società di telecomunicazioni.
- 

## Impossibile selezionare il file durante le operazioni DLNA

---

- Il server multimediale del componente collegato è pronto?  
 → Rete > DLNA > Streaming in-house
  - Controllare il formato dati utilizzabile.  
 → Rete > Formato supportato
  - Controllare le impostazioni di [Impostazioni coll. rete](#).  
 → Rete > Impostazioni di rete > Impostazioni coll. rete
-

Non è possibile controllare i contenuti Internet

---

- Controllare i collegamenti e le impostazioni.

 → Rete > Connessioni di rete > Connessione a Internet

 → Rete > Impostazioni di rete

- Il server o la linea collegata potrebbero essere momentaneamente occupati.

## Altri

---

Prima di richiedere una riparazione o assistenza, seguire queste semplici istruzioni per risolvere il problema.

Se il problema persiste, rivolgersi al rivenditore Panasonic locale per assistenza.

---

La funzione [VIERA Link](#) non è utilizzabile e appare un messaggio di errore

---

- Controllare i collegamenti.



→ Funzioni > VIERA Link "HDAVI Control™" > Riassunto di VIERA Link

- Accendere il componente collegato e poi il televisore.



→ Funzioni > VIERA Link "HDAVI Control™"

---

Alcune parti del televisore si surriscaldano

---

- Alcune parti del televisore possono surriscaldarsi. Questi aumenti di temperatura non causano alcun problema in termini di prestazioni o qualità.
- 

Viene visualizzato un messaggio di errore di sovracorrente

---

- Il dispositivo USB collegato potrebbe essere la causa di questo errore. Rimuovere il dispositivo e spegnere il televisore con l'Interruttore principale di accensione / spegnimento, quindi riaccenderlo.
  - Verificare che all'interno della porta USB non siano presenti oggetti estranei.
- 

Appare un messaggio di errore

---

- Seguire le istruzioni del messaggio.
  - Se il problema persiste, rivolgersi al rivenditore Panasonic locale o a un Centro di assistenza autorizzato.
-

## Il controller touchpad non funziona o la registrazione non è possibile

---

- Le batterie sono installate correttamente?
- Le batterie potrebbero essere scariche. Sostituirle con nuove.
- Eseguire nuovamente la registrazione.
  -  → [Funzioni > Controller touchpad > Impostazioni](#)
- Usare il controller touchpad a una distanza di circa 3,2 m dal televisore. (l'area può ridursi in base all'ostacolo presente tra il televisore e il controller o all'ambiente circostante).

---

## La funzione Controllo vocale non funziona

---

- La funzione Controllo vocale potrebbe non funzionare correttamente a seconda della pronuncia, dei rumori e dell'ambiente di rete.
- Per ulteriori dettagli sulla funzione Controllo vocale

 → [Funzioni > Controllo vocale](#)

---

## Il LED non diventa rosso in modalità Standby

---

- Nella modalità Standby il LED diventa arancione nelle seguenti condizioni:
  - Registrazione in corso.
  - [Programmazione timer](#) è impostata.
  - [Server DLNA](#) è impostato su [On](#).
  - [Accensione via Apps](#) è impostato su [On](#).
  - [Streaming domestico](#) è impostato su [Sempre](#).
  - [Accensione con Easy Mirroring](#) è impostato su [On](#).
  - [TV Anywhere](#) è impostato su [On](#).
  - [Impostazioni server DVB-via-IP](#) è impostato su [Attivazione server DVB-via-IP](#).
- Il LED diventa arancione durante la regolazione del pannello (circa da 10 a massimo 80 minuti). Il LED diventa arancione anche in modalità standby quando la TV viene accesa/spenta prima che la regolazione del pannello sia stata completata. (Accertarsi di aver spento la TV utilizzando il telecomando per la regolazione del pannello.)



Quando è spinto con un dito, il pannello del display si sposta leggermente ed emette un suono

---

- Il pannello è stato realizzato in modo da presentare un piccolo spazio intorno che evita danni al pannello stesso. Ciò non è sintomo di un malfunzionamento.

## Informazioni dettagliate

---

Per le indicazioni di supporto sull'applicazione, i dispositivi opzionali, le operazioni, ecc., visitare il seguente sito Web.

<http://panasonic.jp/support/global/cs/tv/> (solo in inglese)

# Manutenzione

## Cura e pulizia

---

Staccare innanzitutto la spina del cavo di alimentazione dalla presa di corrente.

### ■ Pannello del display, mobile, piedistallo

Manutenzione ordinaria:

Per rimuovere lo sporco o le impronte digitali, pulire delicatamente la superficie del pannello del display, del mobile o del piedistallo con un panno morbido.

Per lo sporco più ostinato:

- (1) Rimuovere innanzitutto la polvere dalla superficie.
- (2) Inumidire un panno morbido con acqua pulita o con un detergente neutro diluito (1 parte di detergente per 100 parti d'acqua).
- (3) Strizzare bene il panno (prestare attenzione onde evitare infiltrazioni di liquidi all'interno del televisore, poiché possono causare guasti).
- (4) Strofinare con cura con il panno inumidito e rimuovere lo sporco ostinato.
- (5) Infine, asciugare completamente.

= Precauzioni =

- Non utilizzare panni ruvidi e non strofinare con eccessiva intensità. In caso contrario, si potrebbe graffiare la superficie.
- Evitare il contatto di insettifughi, solventi, diluenti o altre sostanze volatili con le superfici del prodotto. In caso contrario, la qualità delle superfici potrebbe deteriorarsi oppure la vernice potrebbe staccarsi.
- Sulla superficie del pannello del display è stato impiegato un trattamento speciale, che potrebbe essere facilmente danneggiato. Prestare attenzione a non intaccare o graffiare la superficie con le unghie o con altri materiali duri.
- Non lasciare che il mobile e il piedistallo vengano a contatto con sostanze in gomma o PVC per periodi di tempo prolungati. La qualità della superficie potrebbe deteriorarsi.

## ■ Diffusore (Serie EZC1004, EZW1004)

Pulire il diffusore con un panno morbido e asciutto.

= Precauzioni =

- Per la pulizia del diffusore utilizzare un panno sottile. Non utilizzare fazzoletti o altri materiali (asciugamani, ecc.) che possano sfaldarsi. Potrebbero rimanere dei pezzetti piccoli incastrati nel coperchio del diffusore.
- Non pulire la rete del diffusore con un panno bagnato.
- Non usare mai alcool, diluenti per vernici o benzina per pulire il diffusore.
- Prima di usare un panno trattato chimicamente, leggere attentamente le istruzioni di tale panno.

## ■ Spina del cavo di alimentazione

- Pulire a intervalli regolari la spina del cavo di alimentazione con un panno asciutto. L'umidità e la polvere potrebbero causare un incendio o scosse elettriche.

