

KRUPS

ESPRESSERIA AUTOMATIC PREMIUM
SERIE EA 82xx

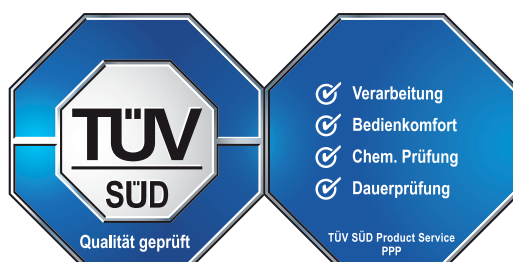

www.krups.com



DEUTSCH

ENGLISH

FRANCAIS

NEDERLANDS

DANSK

SVENSKA

NORSK

SUOMI

ITALIANO

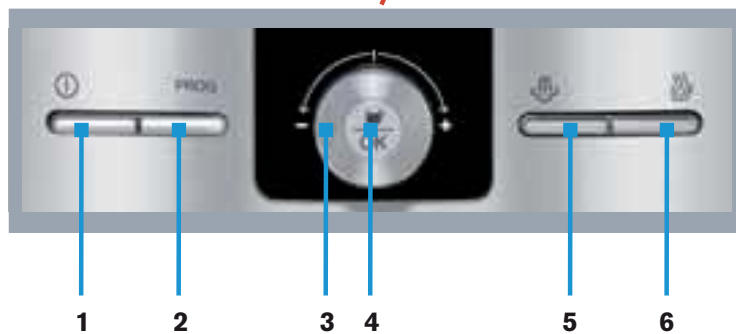
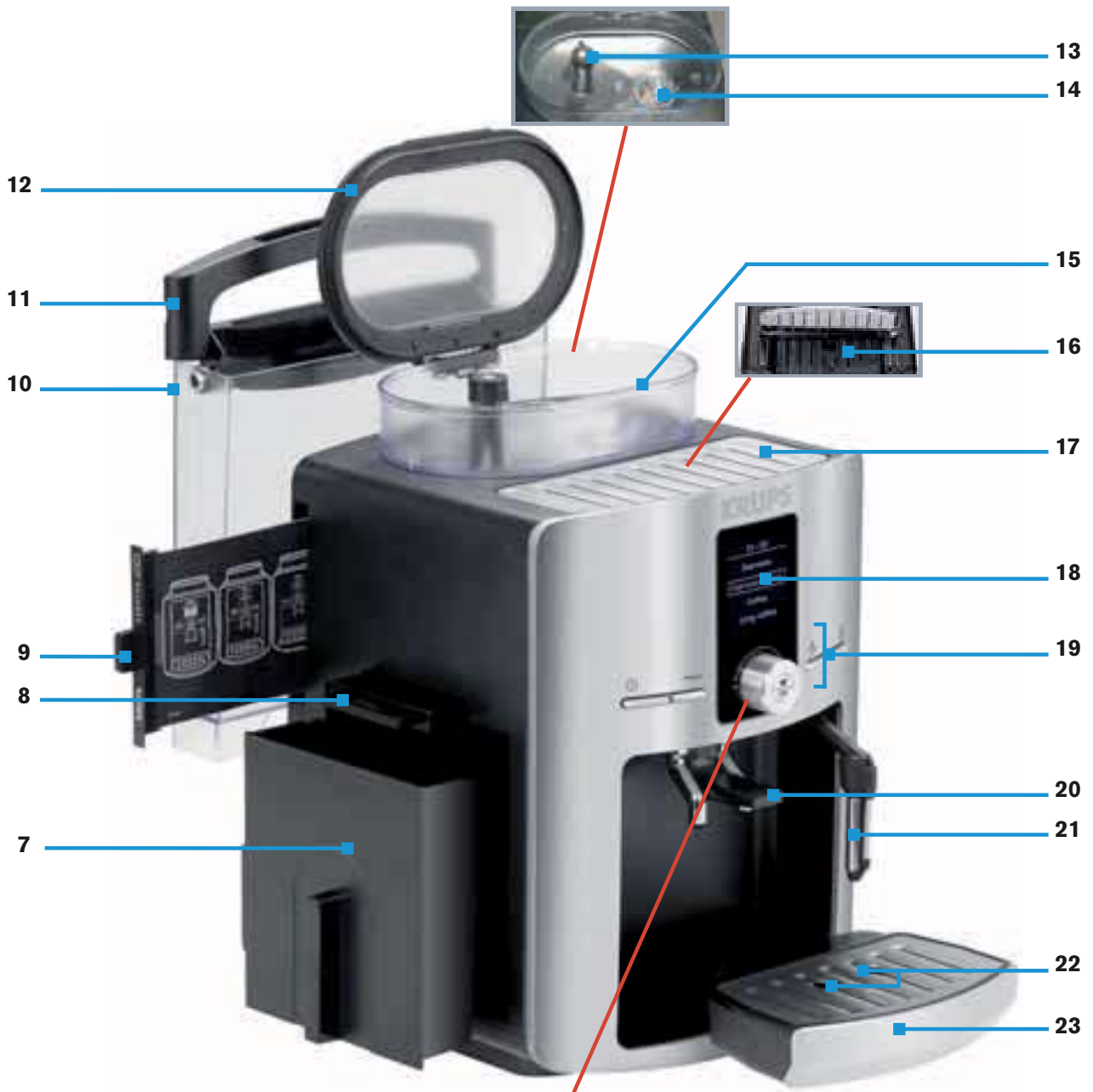

KRUPS

ESPRESSERIA AUTOMATIC PREMIUM
SERIE EA 82xx



Bedienung und Wartung

I Wichtig

Bitte lesen Sie diese Anleitung und bewahren Sie sie auf.
Beachten und befolgen Sie die Sicherheitshinweise.

Hersteller

SAS GSM
Rue Saint- Léonard
F-53104 Mayenne
Frankreich

Die Dauer der Herstellergarantie richtet sich nach der Gesetzgebung in Ihrem Lande, wobei sie sich auf maximal 3000 Durchlaufzyklen pro Jahr beschränkt. Dieses Gerät ist ausschließlich für den Hausgebrauch bestimmt und darf nicht für gewerbliche oder professionelle Zwecke eingesetzt werden. Bei Einsatz dieses Geräts für Zwecke, die über den Hausgebrauch hinausgehen, erlischt die Herstellgarantie.

Die Garantie gilt nicht für Schäden und Mängel, die auf unsachgemäßen Gebrauch, eine Reparatur durch unbefugte Personen als auch die Nichtbeachtung der Gebrauchsanweisungen zurückzuführen sind. Es wird keine Garantie übernommen, wenn die Betriebs- und Wartungsanweisungen von Krups nicht befolgt wurden oder wenn Reinigungs- oder Entkalkungsmittel benutzt wurden, die den Angaben von Krups nicht entsprechen, oder der Claris Wasserfilter nicht gemäß den Anweisungen von Krups benutzt wurde. Der anormale Verschleiß der Teile (Mahlscheiben, Ventile, Dichtungen) ist ausgenommen von der Garantie ebenso wie die Schäden welche durch Fremdkörper im Kaffeemahlwerk hervorgerufen wurden (zum Beispiel: Holz, Steine, Plastikteile etc.).

Inhalt

1 Wichtige Hinweise zu Produkt und Anleitung5

1.1 Das Produkt: Espresseria Automatic Premium5

1.2 Wegweiser für diese Anleitung5

1.3 Sicherheitshinweise6

1.4 Bestimmungsgemäße Verwendung8

1.5 Lieferumfang8

1.6 Werkskontrolle8

2 Geräte- und Funktions-Übersicht9

2.1 Die Bedienteile des Gerätes9

2.2 Displayanzeigen und Bedienprinzip10

3 Inbetriebnahme11

3.1 Vor der ersten Verwendung11

3.2 Das Gerät vorbereiten13

3.3 Grundeinstellung14

3.4 Spülen des Kaffeekreislaufs15

3.5 Das Mahlwerk einstellen16

3.6 Die Menüs16

4 Bedienung20

4.1 Das Gerät einschalten20

4.2 Einen Espresso oder Kaffee zubereiten21

4.3 Funktion 2 Tassen22

4.4 Einen Cappuccino zubereiten23

4.5 Verwendung des Auto-Cappuccino Set (optional)24

4.6 Heißes Wasser zubereiten26

5 Wartung und Reinigung27

5.1 Regelmäßige Wartungstätigkeiten27

5.2 Das Reinigungsprogramm28

5.3 Das Entkalkungsprogramm30

6 Fehlerliste32

7 Technische Daten35

8 Transport35

9 Entsorgung35

10 Service36

11 Index36

1 Wichtige Hinweise zu Produkt und Anleitung

In diesem Handbuch finden Sie alle wichtigen Informationen zur Inbetriebnahme, Bedienung und Wartung Ihrer Kaffee-/Espressomaschine. Außerdem erhalten Sie Informationen sowie wichtige Hinweise zu Ihrer Sicherheit.

Lesen Sie die Bedienungsanleitung vor dem ersten Gebrauch Ihres Geräts sorgfältig durch und bewahren Sie sie gut auf. Bei unsachgemäßer Verwendung übernimmt Krups keine Haftung.





1.1 Das Produkt: Espresseria Automatic Premium

Mit Ihrer Kaffee-/Espressomaschine können Sie zu Hause jederzeit einen Espresso oder Lungo, Ristretto oder Cappuccino wie im Café genießen. Das Thermoblock System, die 15 Bar-Pumpe und die Verwendung ausschließlich frisch gemahlener Kaffeebohnen schenken Ihnen bestes Aroma und eine herrlich dicke, goldfarbene Crema, die durch das natürliche Öl der Kaffeebohnen erzeugt wird. Der Espresso hat mehr Aroma als ein herkömmlicher Filterkaffee. Trotz seines ausgeprägteren, intensiven und länger anhaltenden Geschmacks enthält der Espresso pro Tasse etwa 20 mg weniger Koffein als Filterkaffee. Dies liegt an der kürzeren Brühdauer.

Dank der großen Bedienungsfreundlichkeit, der Sichtbarkeit aller Behälter sowie der automatischen Reinigungs- und Entkalkungsprogramme bietet Ihnen die Espresseria Automatic Premium einen hohen Verwendungskomfort.

1.2 Wegweiser für diese Anleitung

Verwendete Signalworte und Symbole

Symbol	Signalwort	Bedeutung
	Gefahr	Warnung vor möglichen schweren bis tödlichen Verletzungen von Personen. Das Blitz-Symbol warnt vor Gefahren durch elektrischen Strom.
	Warnung	Warnung vor möglichen leichten Verletzungen von Personen.
	Vorsicht	Warnung vor möglichen Defekten bzw. möglicher Beschädigung oder Zerstörung des Gerätes.
	Wichtig Hinweis	Hier wird ein für die Funktion wichtiger oder allgemeiner Hinweis gegeben.
	Info Tipp	Hier erhalten Sie eine nähere Information oder einen Tipp zur Bedienung.

1.3 Sicherheitshinweise

 **Gefahr:** Die folgenden Sicherheits- und Gefahren-Hinweise dienen zu Ihrem Schutz, dem Schutz Dritter sowie dem Schutz des Gerätes. Sie sollten sie deshalb bitte unbedingt beachten.

Betriebsumgebung

- Das Gerät, das Netzkabel bzw. der Netzstecker darf nicht mit Feuchtigkeit bzw. Flüssigkeiten in Berührung kommen. Bei Kontakt elektrisch leitfähiger Teile mit Feuchtigkeit bzw. Wasser besteht Lebensgefahr durch elektrischen Strom! Das Gerät ist nur für trockene Innenräume geeignet.
- Lassen Sie das Gerät bei Wechsel von kalten zu warmen Umgebungen

vor der Inbetriebnahme einige Stunden temperieren, sonst können Schäden durch Kondenswasser auftreten.

- Vermeiden Sie Umgebungen mit direkter Sonneneinstrahlung, starker Hitze, Kälte, Feuchtigkeit, Frost oder Nässe.
- Stellen Sie das Gerät nicht auf heiße Flächen (z. B. Herdplatten) oder in die Nähe von offenem Feuer.

Stromversorgung

 **Gefahr:** Bei Nichtbeachten besteht Lebensgefahr durch elektrischen Strom!

- Vergewissern Sie sich, dass die Spannung der Elektroinstallation mit der auf dem Typenschild des Geräts angegebenen Versorgungsspannung übereinstimmt.

Schließen Sie das Gerät nur an eine geerdete Netzsteckdose an.

Netzspannung: 220-240V~ / 50Hz.

- Die Netzsteckdose sollte frei zugänglich sein, damit Sie im Störfall oder z. B. wenn ein Gewitter aufzieht, den Netzstecker ziehen können.

Zum Schutz des Gerätes sollten Sie den Netzstecker im Falle eines Gewitters aus der Steckdose ziehen. Ziehen Sie dabei immer am Netzstecker, nicht am Kabel.

- Ziehen Sie bei Fehlfunktionen oder nicht korrektem Funktionsablauf während des Brühvorgangs sofort den Netzstecker aus der Steckdose.

Ziehen Sie den Netzstecker aus der Steckdose, wenn das Gerät längere

Zeit nicht benutzt wird.

- Verwenden Sie das Gerät nicht, wenn das Netzkabel beschädigt ist. Bei Verwendung eines beschädigten Netzkabels oder unsachgemäßer Reparatur bestehen Gefahren durch elektrischen Strom, wie Stromschlag, Brand oder Kurzschluss. Außerdem erlischt der Gewährleistungs-Anspruch. Lassen Sie das defekte Netzkabel unbedingt vom KRUPS-Kundendienst austauschen.
- Lassen Sie das Netzkabel nicht vom Rand eines Tisches oder einer Arbeitsplatte herunterhängen. Lassen Sie das Netzkabel niemals in die Nähe von oder in Berührung mit den heißen Teilen des Gerätes kommen oder herunterhängen.
- Wir raten von der Verwendung von Mehrfachsteckdosen oder Verlängerungskabeln ab.
- Bei fehlerhaftem Anschluss erlischt die Garantie.

Kinder

- Stellen Sie das Gerät außerhalb der direkten Reichweite von Kindern auf.
- Dieses Gerät ist nicht dafür bestimmt, durch Personen (einschließlich Kindern) mit eingeschränkten physischen, sensorischen oder geistigen Fähigkeiten oder mangels Erfahrung und/oder man-

gels Wissen benutzt zu werden, es sei denn, sie werden durch eine für ihre Sicherheit zuständige Person beaufsichtigt oder erhielten von ihr Anweisungen, wie das Gerät zu benutzen ist. Kinder sollten beaufsichtigt werden, um sicherzustellen, dass sie nicht mit dem Gerät spielen.

Das Gerät

- Füllen Sie kein Wasser in den Kaffeebohnenbehälter oder unter die Wartungsklappe, da dies zu Beschädigungen bzw. Überlaufen der Komponenten führt.
- Mit Ausnahme der Reinigung und der Entkalkung gemäß den Hinweisen in dieser Anleitung dürfen alle Eingriffe am Gerät nur vom KRUPS-Kundendienst vorgenommen werden.
- Zu Ihrer eigenen Sicherheit sollten Sie nur Zubehör und Ersatzteile von KRUPS verwenden, da diese optimal auf Ihr Gerät abgestimmt und zugelassen sind.
- Schalten Sie das Gerät aus, wenn Sie für längere Zeit den betreffenden Raum bzw. das Haus verlassen, da sich das Gerät im Fehlerfall überhitzen kann und es dadurch zu einem Brand kommen kann.

- Das Gerät nicht öffnen. Vorsicht, Lebensgefahr durch elektrischen Strom! Außerdem erlischt die Gewährleistung bei unbefugtem Öffnen des Gerätes. Verwenden Sie das Gerät nicht, wenn es nicht fehlerfrei funktioniert, hingefallen ist, undicht oder anderweitig beschädigt ist. In diesem Fall empfehlen wir Ihnen, das Gerät vom KRUPS-Kundendienst kontrollieren zu lassen (siehe Adressenliste im KRUPS-Serviceheft).
- Aus Sicherheits- und Zulassungsgründen (CE) ist das eigenmächtige Umbauen und/oder Verändern des Gerätes nicht gestattet, da ausschließlich geprüfte Geräte eine Zulassung erhalten und im Schadensfall jegliche Haftung durch den Hersteller entfällt.

Bedienung und Wartung

- Bei Fehlfunktionen oder unklaren Betriebszuständen sollten Sie das Gerät überprüfen und die Fehlfunktion beheben (s. Kap. 6 „Fehlerliste“) bzw. beheben lassen. Wenn ein gefahrloser Betrieb nicht mehr gegeben ist, ziehen Sie den Netzstecker aus der Steckdose.
- Befolgen Sie für das Entkalken des Geräts stets die Hinweise dieser Anleitung.

Ziehen Sie vor Reinigungs- oder Wartungsarbeiten den Netzstecker aus der Steckdose.

- Wenn das Gerät nicht entkalkt, gereinigt oder regelmäßig gewartet wird oder Fremdkörper im Mahlwerk vorhanden sind, kann die Garantie nicht zum Tragen kommen.

1.4 Bestimmungsgemäße Verwendung

Die Kaffee-/Espressomaschine Espresseria Automatic Premium darf nur für die Zubereitung von Espresso oder Kaffee, zum Aufschäumen von Milch und Erhitzen von Flüssigkeiten verwendet werden.

Die Kaffee-/Espressomaschine Espresseria Automatic Premium ist nicht für einen kommerziellen oder gewerblichen Gebrauch bestimmt.

Dieses Gerät ist bestimmt für den Gebrauch in häuslichen und häuslichen Umständen gleichenden Umgebungen (begrenzt auf 3000 Zyklen pro Jahr) wie:

- Kochecken für das Personal in

Geschäften, Büros und sonstige Arbeitsumfelder;

- Bauernhöfe
- den Gebrauch durch Gäste von Hotels, Motels und sonstigen Umfeldern mit Beherbergungscharakter;
- Umfeldern wie Gästezimmer.

Eine andere Verwendung als hier beschrieben ist nicht bestimmungsgemäß und kann Verletzungen von Personen sowie Sachbeschädigungen und die Beschädigung oder Zerstörung des Gerätes zur Folge haben (s. Kap. 1.3 „Sicherheitshinweise“).

1.5 Lieferumfang

Prüfen Sie den Lieferumfang Ihres Gerätes.

Sollte ein Teil fehlen, kontaktieren Sie umgehend unsere Hotline (s. Kap. 10).

Folgende Teile sind im Lieferumfang enthalten:

- Espresseria Automatic Premium
- Auto-Cappuccino Set XS 6000 (optional, je nach Modell), bestehend aus:
 - Milchbehälter
 - Spezialdüse
 - Verbindungsschlauch
 - Edelstahl-Röhre
- Filterpatrone Claris - Aqua Filter F088 (KRUPS ref F088 optional), Starter Set, bestehend aus:

- Filterpatrone
- Einschraubhilfe

- Servicepackung, bestehend aus:
 - 1 Päckchen KRUPS-Entkalker (KRUPS - ref F054)
 - 2 Reinigungstabletten (KRUPS - ref XS3000)
 - Teststäbchen zur Bestimmung der Wasserhärte
 - Draht zur Reinigung der Dampfdüse
 - Verzeichnis der Servicestellen
 - Garantieerklärung

- Anleitung

1.6 Werkskontrolle

Alle Geräte werden einer strengen Kontrolle unterzogen. Mit einer beliebigen Auswahl an Geräten werden praktische

Benutzungstests durchgeführt, was eventuell vorhandene Spuren der Benutzung erklärt.

2 Geräte- und Funktions-Übersicht

Hier erhalten Sie zunächst einen Überblick über die Bedienteile und Anzeigeelemente des Espresseria Automatic Premium.

Die Bezeichnungen sowie die kurzen Beschreibungen zur Funktion lassen Sie mit dem Gerät vertraut werden und dienen als Verständnishilfe beim Lesen dieser Anleitung.

Die Bedienteile sind mit Ziffern

gekennzeichnet, auf die in dieser Anleitung Bezug genommen wird. Entsprechende Verweise in Klammern beziehen sich auf die Ausklappseite. Klappen Sie diese Seite aus, damit Sie die Bezeichnungen immer im Blick haben.

2.1 Die Bedienteile des Gerätes

Die Ausklappseite enthält eine Ansicht des Gerätes. Klappen Sie die Seite aus. Nachfolgend geben wir Ihnen eine Kurzbeschreibung der Bedienteile:

Pos.	Bezeichnung	Funktion
1	Netzstrom-Taste	Gerät ein-/ausschalten
2	Programm-Taste	Display-Menüauswahl aufrufen / im Menü zum Getränkewahlmenü zurückkehren
3	Drehknopf	Menüs auswählen bzw. Einstellwerte verändern
4	OK-Taste	Menüauswahl bestätigen oder Funktionen bzw. Vorgänge starten
5	Dampftaste	Dampfabgabe aktivieren oder deaktivieren
6	Heißwassertaste	Heißwasserabgabe aktivieren oder deaktivieren
7	Kaffeersatzbehälter	Nimmt das verbrauchte Kaffeemehl auf
8	Reinigungsschieber	Reinigt das Gerät innen von Kaffeersatz
9	Wartungsanleitung "Service Guide"	Enthält eine Kurzbeschreibung der Servicearbeiten und ein internationales Hotlineverzeichnis
10	Wassertank	Enthält das Wasser für die Getränkezubereitung und die Spülvorgänge
11	Griff / Wassertankdeckel	Zum Entnehmen des Wassertanks
12	Deckel/ Kaffeebohnenbehälter	Verschließt den Kaffeebohnenbehälter
13	Verstellknopf	Mahlstärke des Mahlwerks stufenlos einstellen: von fein über mittel bis grob
14	Mahlwerk	Mahlt die Kaffeebohnen
15	Kaffeebohnenbehälter	Nimmt die Kaffeebohnen auf (max. 275 g)
16	Reinigungsschacht	Nimmt die Reinigungspastille auf

Pos.	Bezeichnung	Funktion
17	Wartungsklappe und Tassenablage	Öffnung: nimmt die Reinigungstablette auf Ablage: beheizt die dort abgestellten Tassen
18	Display	Menü-, Bedien- sowie Wartungsanzeigen
19	Bedienfeld	Enthält die Bedientasten und den Drehknopf
20	Kaffeeauslauf mit Griff	Auslauf der zubereiteten Getränke
21	Dampfdüse	Abgabe von heißem Wasser oder Dampfabgabe zum Milchaufschäumen
22	Wasserstandsanzeige	Mechanische Überlaufwarnung
23	Abtropfbehälter mit Rost	Nimmt verschüttetes sowie vom Gerät abgegebenes Wasser auf

Tab. 1: Die Elemente des Bedienfeldes und des Kaffeebohnenbehälters des Espresseria Automatic Premium



2.2 Displayanzeigen und Bedienprinzip

Am Display werden die Menüs und alle Auswahlmöglichkeiten und Meldungen des Gerätes angezeigt. Bei verschiedenen Funktionen werden Handlungsschritte am Display bildlich gezeigt, z. B. dass Sie beim Spülvorgang

ein Gefäß unter den Kaffeeauslauf stellen sollen.

Die Menüs werden im Kapitel 3.6 erläutert.

Die folgende Übersicht zeigt Ihnen das grundlegende Bedienprinzip.

<ul style="list-style-type: none"> ➔ Die einstellbaren Funktionen bzw. Werte erscheinen in Textfeldern. ➔ Ein Pfeil unter oder über einem Textfeld zeigt an, in welche Richtung Sie den Drehknopf (3) bewegen können, um weitere Optionen anzuwählen: Pfeil unten: Drehknopf nach rechts drehen Pfeil oben: Drehknopf nach links drehen. ➔ Das angewählte Feld wird durch eine Umrandung gekennzeichnet. 	
<ul style="list-style-type: none"> ☞ Wählen Sie die gewünschte Funktion mit dem Drehknopf aus (=Textfeld wird durch Umrandung gekennzeichnet). ☞ Drücken Sie die OK-Taste (4), um die Funktion einzustellen bzw. zu starten. ☞ Blinkende Werte mit dem Drehknopf wie gewünscht einstellen und mit der OK-Taste bestätigen. 	

! **Wichtig:** Achten Sie stets auf die Anzeigen am Display, besonders vor Drücken der OK-Taste bzw. dem Starten von Vorgängen!

3 Inbetriebnahme

⚠ Gefahr: Schließen Sie das Gerät nur an eine geerdete 230V-Netzsteckdose an. Andernfalls besteht Lebensgefahr durch elektrischen Strom! Beachten Sie die Sicherheitshinweise (s. Kap. 1.3).

Das Gerät aufstellen

Wählen Sie einen ebenen, stabilen Aufstellort, der eine ausreichende

Belüftung gewährleistet. Dies ist wichtig, da das Gerät Wärme entwickelt.

3.1 Vor der ersten Verwendung

Vor der ersten Verwendung ermitteln Sie die Wasserhärte Ihres Trinkwassers, um das Gerät darauf einzustellen. Nehmen Sie diese Einstellung auch vor, wenn Sie das Gerät später an einem anderen Ort mit anderen Wasserhärtewerten

betreiben oder bei einer Änderung der Werte Ihres Trinkwassers.

Die Wasserhärte ermitteln Sie mit Hilfe des im Lieferumfang enthaltenen Teststäbchens oder fragen Sie bei Ihrem Wasserversorgungsunternehmen nach.

Messen der Wasserhärte

<ul style="list-style-type: none"> ☞ Tauchen Sie das Teststäbchen kurz in ein Glas Ihres Trinkwassers. ☞ Warten Sie 1 Minute, bevor Sie den Härtebereich ablesen. ➔ Die roten Testfelder markieren den Härtebereich: kein rotes Feld = HB 0, ein rotes Feld = HB 1 usw. (s. Abb.). 	
<ul style="list-style-type: none"> ☞ Den ermittelten Härtebereich (0 bis 4) benötigen Sie für die Grundeinstellung in Kap. 3.3 im Untermenü „Wasserhärte“ wie in der Tabelle angegeben: 	

Härtegrad	HB 0	HB 1	HB 2	HB 3	HB 4
° dH	< 3°	> 4°	> 7°	> 14°	> 21°
° e	< 3,75°	> 5°	> 8,75°	> 17,5°	> 26,25°
° f	< 5,4°	> 7,2°	> 12,6°	> 25,2°	> 37,8°
Geräte-Einstellung	0	1	2	3	4

Tab. 2: Die Bereiche der Wasserhärte für die Grundeinstellung des Gerätes (Kap. 3.3)

Filterpatrone einsetzen (optional)

Im Lieferumfang ist ein Test-Set der Filterpatrone Krups Aqua Filter System F088 enthalten.

Dieser Filter verbessert den Geschmack des Trinkwassers durch eine kalkentfernende Substanz sowie Aktivkohle, die Chlor, Verunreinigungen, Blei, Kupfer,

Pestizide etc. im Wasser reduziert (Reduzierung der Karbonathärte um bis zu 75%*, Chlor bis zu 85%*, Blei bis zu 90%*, Kupfer bis zu 95%*, Aluminium bis zu 67%*). Mineralstoffe und Spurenelemente bleiben erhalten.

* Angabe des Herstellers

<p>☞ Entnehmen Sie die Filterpatrone und die Einschraubhilfe aus der Verpackung und setzen Sie die Einschraubhilfe zusammen (s. Abb.).</p>	
<p>☞ Stellen Sie durch Drehen des grauen Rings am oberen Ende des Filters den aktuellen Monat (links in der Aussparung) ein (s. Abb, Pos. 1). ➔ Den Monat für den Filterwechsel sehen Sie rechts in der Aussparung (s. Abb, Pos. 2).</p>	
<p>☞ Verbinden Sie die Einschraubhilfe wie gezeigt mit der Filterpatrone.</p>	
<p>☞ Schrauben Sie die Filterpatrone in das Gewinde am Boden des Wassertanks: 1. Setzen Sie die Filterpatrone in das Gewinde. 2. Schrauben Sie die Filterpatrone ein.</p> <p>☞ Ziehen Sie die Einschraubhilfe von der Filterpatrone ab.</p> <p>! Hinweis: Die Filterpatrone muss nach Durchlauf von etwa 50 Litern Wasser oder mindestens alle 2 Monate durch eine neue ersetzt werden. Im Menü „Produktinfos/Filter“ können Sie unter „Wechsel“ einsehen, in wie vielen Tagen oder nach wie viel Litern der nächste Filterwechsel durchzuführen ist.</p>	

Programm-Einstellungen für die Filterpatrone

Bestätigen Sie die Frage im Einstellungs-menü „Filter“, ob Sie einen Filter verwenden mit „Ja“ bzw. „OK“. Optional können Sie dieses Programm auch im Menü „Wartung / Filter / Einsetzen“ aufrufen. Stellen Sie einen Behälter unter die Dampfdüse, der etwa 0,5 Liter Wasser aufnehmen kann, da das Programm die Filterpatrone mit Wasser füllt und dabei

eine größere Menge Wasser über die Dampfdüse abgegeben wird. Nach diesem Vorgang verlangt das Programm die Einstellung des aktuellen Datums, damit Sie rechtzeitig durch das Programm auf den Austausch der Filterpatrone hingewiesen werden können (nach 2 Monaten oder 50 Litern Wasserdurchlauf).

3.2 Das Gerät vorbereiten

Führen Sie die nachfolgend beschriebenen Schritte durch, bevor Sie das Gerät einschalten.

⚠ Vorsicht: Wassertank (10): Kein heißes Wasser, Mineralwasser sowie keine Milch oder sonstige Flüssigkeiten in den Wassertank füllen, da sonst das Gerät beschädigt werden kann.

Kaffeebohnenbehälter (15): Niemals gemahlene Kaffeebohnen oder z. B. Wasser

einfüllen, da dies zu Schäden am Mahlwerk führt. Achten Sie auch auf Fremdkörper (z. B. kleine Steine) im Bohnenkaffee, da diese das Mahlwerk beschädigen können (Garantieausschluss!).

Abtropfbehälter (23): Kontrollieren Sie den korrekten Sitz, um Verbrühungen durch Ausfluss von heißem Wasser zu vermeiden!



<p>☞ Entnehmen Sie den Wassertank (10) und füllen Sie ihn mit kaltem Wasser.</p> <p>i Tipp: Alternativ können Sie den Wassertank mit einem geeigneten Gefäß nach Öffnen des Deckels befüllen, ohne ihn zu entnehmen.</p>	<p>! Wichtig: Beachten Sie die maximale Füllhöhe (Markierung „Max“) des Wassertanks.</p>
<p>☞ Setzen Sie ihn wieder ein und schließen Sie den Deckel.</p>	<p>! Hinweis: Wenn der Wassertank nicht eingesetzt oder nicht ausreichend gefüllt ist (Minimum = Markierung „Calc“) erscheint beim Einschalten des Gerätes der Hinweis „Wassertank füllen“ und die Zubereitung eines Espressos/Kaffees ist nicht möglich.</p>
<p>☞ Öffnen Sie den Deckel (12) des Kaffeebohnenbehälters (15) und befüllen Sie ihn mit Kaffeebohnen (max. 275 g).</p>	
<p>☞ Schließen Sie den Deckel des Kaffeebohnenbehälters.</p>	

3.3 Grundeinstellung

Bei der ersten Verwendung werden Sie vom Programm aufgefordert, verschiedene Einstellungen vorzunehmen.

Gehen Sie gemäß den Anzeigen am Display vor.

Einstellungen vornehmen

<ul style="list-style-type: none"> ☞ Das Gerät einschalten: drücken Sie die Netzstrom-Taste (1). ➔ Es wird ein Begrüßungstext angezeigt. Danach erscheint das Einstellmenü „Sprache“. 	
<ul style="list-style-type: none"> ☞ Wählen Sie mit dem Drehknopf die gewünschte Displaysprache und bestätigen Sie die Wahl durch Drücken der OK-Taste. 	
<ul style="list-style-type: none"> ☞ Nehmen Sie die weiteren Einstellungen gemäß den Anzeigen am Display vor. Beachten Sie bezüglich der Parameter die Erläuterungen im Kapitel 3.6, Abschnitt: Menü „Einstellungen“. 	

! Hinweis: Wenn das Gerät vom Stromnetz getrennt wurde oder nach einem Stromausfall müssen Sie die Uhrzeit und das Datum erneut eingeben bzw. die Einstellungen bestätigen. Anschließend führt das Gerät einen automatischen Test durch.



! Wichtig: Stellen Sie sicher, dass alle Deckel und die Wartungsklappe geschlossen sowie alle Gerätekomponenten korrekt installiert sind, bevor Sie mit der Zubereitung eines Getränks beginnen.

3.4 Spülen des Kaffeekreislaufs

Wenn das Gerät einige Tage oder länger nicht verwendet wurde, sollten Sie eine Spülung durchführen.

Nach dem Einschalten des Geräts kann jederzeit ein Spülvorgang durchgeführt

werden. Stellen Sie dazu mit der PROG Taste das Menü „Wartung“ ein und gehen Sie auf „Spülen“.

<p>☞ Drücken Sie die Netzstrom-Taste (1).</p>	
<p>➔ Am Display erscheint eine Begrüßung und der Hinweis, dass das Gerät aufheizt. Nach einigen Sekunden erscheint die Abfrage am Display, ob das Gerät einen Spülvorgang durchführen soll.</p>	
<p>☞ Stellen Sie ein ausreichend großes Gefäß unter die Kaffeeausläufe, wählen Sie „Ja“ mit dem Drehknopf und drücken Sie „OK“.</p> <p>➔ Der Spülvorgang startet. Er stoppt automatisch nach Abgabe von ca. 40 ml.</p>	
<p>Die Displayanzeige wechselt zum Getränkemenü.</p>	

3.5 Das Mahlwerk einstellen

Sie können die Mahlstärke des Mahlwerks stufenlos einstellen. Je feiner die Maschine die Kaffeebohnen mahlt, desto intensiver wird das Aroma. Auch wird der Kaffee cremiger, wenn das Kaffeemehl feiner gemahlen wird.

⚠ Vorsicht: Drehen Sie den Verstell-

knopf (13) nur während des Mahlvorgangs, andernfalls kann das Mahlwerk beschädigt werden. Drehen Sie nie gewaltsam am Verstellknopf! Stellen Sie die Mahlstärke bei der nächsten Zubereitung eines Getränks ein, während die Kaffeebohnen gemahlen werden.

Bedeutung der Positionen des Verstellknopfes

- Feineres Kaffeemehl
- Mittleres Kaffeemehl
- Gröberes Kaffeemehl



3.6 Die Menüs

Die Menüs der Espresseria Automatic Premium enthalten eine Fülle von Funktionen und Einstellmöglichkeiten, womit Sie Ihr Gerät komfortabel auf den bestmöglichen Betrieb einstellen können.

Durch Drücken der Programm-Taste (2) rufen Sie die Menü-Übersicht auf, oder wechseln zum Getränkeauswahlmenü zurück. Das Bedienprinzip ist in Kap. 2.2 erläutert.

Funktion der Menüauswahl

☞ Drücken Sie im Getränkeauswahlmenü die Programm-Taste (2).



➔ Die Menü-Übersicht wird angezeigt.
i Info: Mehrfaches Drücken wechselt zwischen dem Getränkeauswahlmenü und der Menü-Übersicht. Wenn Sie die Programm-Taste in einem Menü oder Untermenü drücken, wird die Menüfunktion abgebrochen und das Programm wechselt zurück zum Getränkeauswahlmenü.



In der Hauptebene stehen folgende Menüs zur Verfügung:

Menü	Funktion
Wartung	Pflege- und Wartungsfunktionen
Einstellungen	Grundeinstellungen des Gerätes
Produktinfos	Zeigt Informationen zu durchgeführten Vorgängen Startet verschiedene Programme
Demo Modus	Präsentationsmodus ein- bzw. ausschalten
Exit	Menü-Übersicht beenden

Im folgenden finden Sie Details zu den Einstellungen und Funktionen der Untermenüs.

Menü „Wartung“

Untermenü	Funktion
Spülen	Startet einen Spüldurchlauf ! Wichtig: Vor Drücken der OK-Taste Tasse unterstellen!
Reinigung	Startet das Reinigungsprogramm
Filter	Zugriff auf den Filtermodus
Exit	Untermenü-Übersicht beenden

Menü „Einstellungen“

Untermenü	Funktion
Sprache	Die gewünschte Displaysprache auswählen
Kontrast	Stellen Sie den optimalen Kontrast mit dem Drehknopf ein und bestätigen Sie durch Drücken der OK-Taste.
Datum	Das Datum einstellen, Tag, Monat und Jahr, jeweils 2-stellig ! Wichtig: Bei Verwendung einer Antikalk-Filterpatrone muss in jedem Fall das Datum eingestellt werden.
Uhrzeit	1. Schritt: Das Zeitformat wählen: 24-Stundenanzeige (24 H) oder 12-Stundenanzeige (AM / PM) 2. Schritt: Die Uhrzeit einstellen
Auto-off	Dauer bis zum automatischen Ausschalten des Gerätes einstellbar von 30 Minuten bis 4 Stunden (in 30-Minuten-Schritten)
Auto-on	Uhrzeit für das automatische Vorheizen des Gerätes wählen
Maßeinheit	Wahl der Maßeinheit für die jeweils abgegebene Getränkmenge, einstellbar: ml oder oz
Wasserhärte	Gerät auf die Wasserhärte einstellen, Stufe 0 bis 4 (Kap. 3.1)

Untermenü	Funktion
Kaffeetemperatur	Es sind drei Temperaturstufen für Ihren Espresso oder Kaffee einstellbar, wobei Stufe 3 am heißesten ist.
Exit	Untermenü-Übersicht beenden.

Menü „Produktinfos“

Untermenü	Funktion
Kaffeezyklen	Zeigt die Gesamtanzahl der von der Maschine ausgeführten Kaffeezyklen an.
Heißwasserzyklen	Zeigt die Gesamtanzahl der von der Maschine ausgeführten Heißwasserzyklen an.
Dampfzyklen	Zeigt die Gesamtanzahl der von der Maschine ausgeführten Dampfzyklen an.
Spülen	Zeigt die Gesamtanzahl der von der Maschine ausgeführten Spülungen an.
Reinigung	Aufruf der folgenden Untermenüs.
- Letzte	Anzahl der seit der letzten Reinigung zubereiteten Kaffees.
- Nächste	Anzahl der Kaffees, die Sie bis zur nächsten Reinigung noch zubereiten können.
- Reinigen	Startet das Reinigungsprogramm.
- Exit	Reinigungsmenü beenden.
Entkalkung	Aufruf der folgenden Untermenüs.
- Letzte	Anzahl der seit der letzten Entkalkung zubereiteten Heißwasser und Dampfzyklen.
- Nächste	Anzahl der Heißwasser und Dampfzyklen, die Sie bis zur nächsten Entkalkung noch zubereiten können.
- Exit	Entkalkungsmenü beenden.
Filter	Aufruf der folgenden Untermenüs.
 Hinweis: Die Optionen „Letzter“ und „Nächster“ sind nur verfügbar, wenn zuvor der Filter gemäß dem Programm unter Produktinfos/Filter/Einsetzen eingesetzt wurde.	
- Letzter	Zeigt das Datum des letzten Filterwechsels an und die seitdem gefilterte Wassermenge.
- Nächster	Zeigt das Fälligkeitsdatum des nächsten Filterwechsels an und die bis dahin zu filternde Wassermenge.
- Einsetzen	Startet das Verfahren für den Filterwechsel.
- Exit	Filtermenü beenden.
Exit	Untermenü-Übersicht beenden.

Menü „Demo Modus“

Untermenü	Funktion
Aktivieren	Den Präsentationsmodus einschalten In diesem Modus werden im Getränkeauswahlmodus automatisch die verschiedenen Menüs sowie den Zugriff auf diese gezeigt.
Deaktivieren	Den Präsentationsmodus ausschalten
Exit	Untermenü-Übersicht beenden.

Getränkeauswahlmenü

Untermenü	Funktion
Espresso	Normalen Espresso zubereiten
Espresso stark	Starken Espresso zubereiten
Kaffee	Normalen Kaffee zubereiten
Doppelter Kaffee	Doppelten Kaffee zubereiten

4 Bedienung

Wenn Sie die nachfolgenden Hinweise beachten, werden Sie beste Ergebnisse erzielen. Es sind eventuell mehrere Versuche nötig, bis Sie die Ihrem Geschmack entsprechende Mischung und Röstung der Kaffeebohnen herausgefunden haben.

Auch die Qualität des verwendeten Wassers ist ein ausschlaggebender Faktor für den Geschmack Ihres Kaffees. Stellen Sie sicher, dass das Wasser frisch und relativ kalt aus dem Wasserhahn kommt, und dass es nicht nach Chlor riecht.

Verwenden Sie kein abgestandenes Wasser.

⚠ Vorsicht: Ihr Gerät ist ausschließlich für die Verwendung von Kaffeebohnen bestimmt.

Beim ersten Zubereiten, nach längerem Nichtgebrauch des Gerätes oder nach einem Wartungsvorgang entweichen ggf. etwas Dampf und heißes Wasser aus der Dampfdüse.

Halten Sie daher genügend Abstand zur Dampfdüse und stellen Sie eine Tasse unter die Ausläufe, denn es besteht Verbrühungsgefahr durch heißes Spritzwasser sowie heißen Dampf. Nachfolgend eine kurze Beschreibung der wichtigsten Bedienelemente:

Der Kaffeeauslauf

Der Kaffeeauslauf ist höhenverstellbar. Stellen Sie ihn nach oben, um höhere

Tassen leichter unterstellen oder entnehmen zu können.

Die Dampfdüse

Die Dampfdüse lässt sich nach links bzw. rechts verschieben und etwas nach vorne

neigen, so dass Sie eine Tasse darunter leichter entnehmen können.

Der Abtropfbehälter

In diesem Behälter sammelt sich vom Gerät verbrauchtes oder bei der Zubereitung verschüttetes Wasser.

Das Gerät meldet, wenn der Behälter geleert werden muss. Daneben gibt es eine mechanische Anzeige (22).

4.1 Das Gerät einschalten

<p>☞ Drücken Sie die Netzstrom-Taste (1).</p>	
<p>➔ Es erscheint eine Begrüßung und der Hinweis, dass das Gerät aufheizt. Danach erscheint die Abfrage nach einem Spülvorgang.</p>	<p>! Hinweis: Wenn das Gerät einige Tage nicht verwendet wurde, sollten Sie eine Spülung durchführen.</p>

<p>☞ Führen Sie bei Bedarf eine Spülung durch (s. Kap. 3.4) oder bestätigen Sie die Auswahl „Nein“ mit „OK“.</p> <p>➔ Die Displayanzeige wechselt zum Getränkemenü. Wenn Sie einen Espresso oder Kaffee zubereiten möchten, lesen Sie weiter in Kap. 4.2, für einen Cappuccino lesen Sie weiter in Kap. 4.4.</p>	
--	--

4.2 Einen Espresso oder Kaffee zubereiten

Sie können die Wassermenge für einen Espresso zwischen 20 und 70 ml einstellen, für einen Kaffee ist die Dosis zwischen 80 und 160 ml, für einen doppelten Kaffee zwischen 120 (2x60) ml und 240 (2x120) ml. Die

Wassertemperatur können Sie im Menü „Einstellungen / Kaffeetemperatur“ Ihren Wünschen anpassen. Bei der Espressozubereitung können Sie zwischen zwei Stärken auswählen: „normal“ oder „stark“.

Zubereitung eines Espressos oder Kaffees

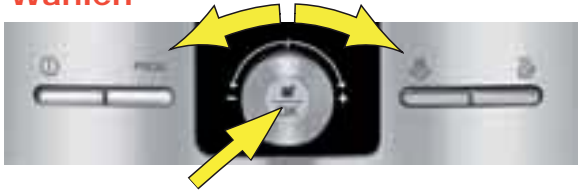
<p>☞ Stellen Sie eine Tasse unter den Kaffeeauslauf (20). Dessen Position lässt sich leicht durch Verschieben nach oben bzw. unten an die jeweilige Tasse anpassen.</p>	
<p>☞ Wählen Sie das gewünschte Getränk mit dem Drehknopf. „OK“ drücken.</p> <p>➔ Während des Mahl- und Heizvorgangs wird die zuletzt eingestellte Wassermenge am Display angezeigt.</p>	<p>1. Wählen</p>  <p>2. Drücken</p>
<p>☞ Prüfen Sie die eingestellte Wassermenge und verändern Sie die Einstellung ggf. mit dem Drehknopf (3).</p> <p>➔ Nach Abschluss des Heizvorgangs startet die Abgabe des Getränks.</p>	<p>! Hinweis: Wenn die Tasse zu voll wird oder Sie aus anderen Gründen die Abgabe stoppen möchten, drücken Sie eine beliebige Taste. Mit dem Drehknopf können Sie die Abgabemenge während des Auslaufs reduzieren.</p>
<p>☞ Warten Sie, bis die Abgabe beendet ist und die Meldung „ist fertig“ angezeigt wird. Entnehmen Sie die Tasse.</p>	

Den Wassertank nicht vor Ende des Zyklus entnehmen (d.h. 15 Sek nach Beendigung des Kaffeedurchlaufs).

4.3 Funktion 2 Tassen

Sie können zwei Tassen eines gewünschten Getränks zubereiten, also die doppelte eingestellte Menge.

Die Maschine führt die Abgabe der jeweiligen Zyklen hintereinander durch.

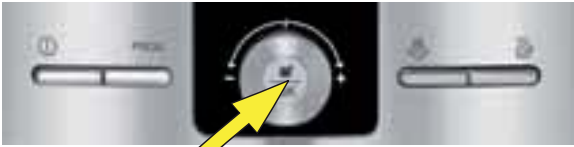
<p>☞ Stellen Sie zwei Tassen unter den Kaffeeauslauf und regulieren Sie ggf. dessen Position.</p>	
<p>☞ Wählen Sie das gewünschte Getränk mit dem Drehknopf (3). Drücken Sie nun schnell hintereinander zwei Mal auf „OK“.</p>	 <p>2 x drücken</p>
<p>➔ Eine Anzeige teilt Ihnen mit, dass Sie zwei Tassen angefordert haben. ! Hinweis: Sie können die Funktion durch Drücken einer Taste während des Kaffeeauslaufs abbrechen.</p>	
<p>☞ Warten Sie, bis beide Brühvorgänge abgeschlossen sind und entnehmen Sie dann die Tassen.</p>	

! Hinweis: Vor Beginn eines 2-Tassen-Zyklus kann das Ausleeren des Kaffeesatzbehälters verlangt werden. Nach der Ausführung der notwendigen Schritte führt sich der 2-Tassen-Zyklus automatisch aus.

i Info: Für die Funktion "Doppelter Kaffee" ist ein zusätzlicher Doppelzyklus nicht möglich.









4.4 Einen Cappuccino zubereiten

Der Cappuccino basiert auf dem Espresso, der mit Milchschaum gemischt wird. Der Kenner bereitet zuerst den Milchschaum zu und gibt dann den Espresso hinzu, weil der Espresso bereits nach kurzer Zeit sein einzigartiges Aroma verliert. Das Mischungsverhältnis beträgt 1:1, wobei Sie dies natürlich variieren können, je nach Geschmack.

Wir empfehlen, teilentrahmte Milch zu verwenden.

! Tipp: Verwenden Sie zur Zubereitung eine Cappuccino-Tasse, da diese bei größerem Volumen nicht so hoch ist und sich somit leichter unter der Dampfdüse entnehmen lässt.

Milchschaum mit Dampf zubereiten





<ul style="list-style-type: none">  Drücken Sie die Dampftaste (5).  Das Gerät heizt auf. Am Display wird dann die Aufforderung angezeigt, ein Gefäß unter die Dampfdüse zu stellen. 	
<ul style="list-style-type: none">  Stellen Sie einen halb mit kalter Milch (6 bis 10° C) gefüllten Behälter bzw. eine Cappuccinotasse unter die Dampfdüse (21) und drücken Sie die Dampftaste. 	<p>! Hinweis: Wenn die Spitze der Dampfdüse nicht bis in die Milch reicht, heben Sie die Tasse etwas an und halten sie während des Aufschäumvorgangs fest.</p>
<ul style="list-style-type: none">  Sobald der Dampf abgegeben wird, wird die Restzeit der Dampfabgabe in Sekunden angezeigt. Sie haben nun folgende Optionen: A) Sie können mit dem Drehknopf die angezeigte Zeit verlängern oder verkürzen und warten, bis die Schaumabgabe automatisch stoppt. B) Dampfabgabe jederzeit beenden: Drücken Sie die Dampftaste. 	<p>! Wichtig: Die Abgabe stoppt nach Drücken der Dampftaste nicht sofort. Drücken Sie die Taste rechtzeitig, um ein Überlaufen zu verhindern.</p>
<ul style="list-style-type: none">  Entnehmen Sie die Cappuccinotasse und stellen Sie diese unter den Kaffeeauslauf (20). 	<p>! Wichtig: Reinigen Sie die entnommene Dampfdüse umgehend unter fließendem Wasser (s. Kap. 5.1). Setzen Sie diese anschließend wieder ein, stellen Sie ein Gefäß unter und drücken Sie die Dampftaste, um die Düse innen von Milchresten zu reinigen. Lassen Sie den Dampf etwa 10 Sekunden entweichen.</p>
<ul style="list-style-type: none">  Geben Sie einen Espresso / Kaffee dazu, wie in Kap. 4.2 beschrieben, je nachdem, welches Getränk Sie zubereiten möchten. 	
<ul style="list-style-type: none">  Entnehmen Sie die Tasse und geben Sie nach Belieben etwas Zucker oder Schokostreusel dazu. 	

4.5 Verwendung des Auto-Cappuccino Set (optional)



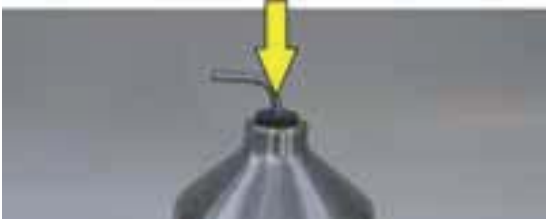

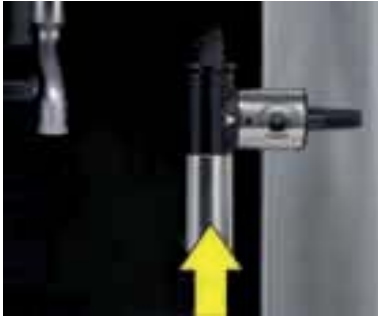
Das Auto-Cappuccino Set XS 6000 erleichtert die Zubereitung von Cappuccino oder Café Latte (Milchkaffee) mit Ihrer Espresseria Automatic Premium.

Das Set besteht aus einem Milchbehälter aus gebürstetem Edelstahl, einem Steigröhrchen, einem Verbindungsschlauch sowie einer Spezialdüse.

Das Auto-Cappuccino Set zusammenbauen und installieren

<p>☞ Stecken Sie das Edelstahlröhrchen durch die Gummidichtung in den Milchbehälter. Es sollte bis kurz über den Behälterboden reichen.</p>	
<p>☞ Die Spezialdüse stellen Sie wie folgt auf das jeweilige Getränk ein: Drehen Sie das Mittelteil um 180°, so dass die Bezeichnung des gewünschten Getränks nach vorne weist.</p>	 <p>Cappuccino Caffe Latte</p>
<p>☞ Spezialdüse installieren: A) Die Dampfdüse (21) abziehen und B) dort die Spezialdüse aufstecken.</p>	
<p>☞ Füllen Sie den Milchbehälter mit kalter Milch (6 - 10°C.).</p>	
<p>☞ Verbinden Sie die Spezialdüse und die Edelstahl-Röhrche mit dem Verbindungsschlauch. Hinweis: Der Schlauch darf nicht verdreht sein, um sicherzustellen, dass der Einstellknopf in der richtigen Stellung verbleibt.</p>	



Cappuccino oder Café Latte zubereiten mit dem Auto-Cappuccino Set

<p>☞ Drücken Sie die Dampftaste (5). ➔ Das Gerät heizt auf. Am Display erscheint dann die Aufforderung, ein Gefäß unter die Dampfdüse zu stellen.</p>	
<p>☞ Stellen Sie eine Cappuccinotasse unter die Spezialdüse und drücken Sie die Dampftaste.</p>	
<p>☞ Sobald die Dampfabgabe startet, wird die Restzeit in Sekunden angezeigt. Sie können nun... A) ... mit dem Drehknopf die angezeigte Zeit verlängern / verkürzen und/oder warten, bis die Schaumabgabe stoppt. B) ... die Dampfabgabe jederzeit beenden: Drücken Sie die Dampftaste.</p>	<p>! Wichtig: Die Schaumabgabe stoppt nicht sofort, wenn Sie die Dampftaste drücken. Brechen Sie den Vorgang daher rechtzeitig ab, da sonst die Tasse überlaufen könnte.</p>
<p>☞ Entnehmen Sie die Cappuccinotasse und stellen Sie sie unter den Kaffeeauslauf.</p>	
<p>☞ Geben Sie einen Espresso dazu, wie in Kap. 4.2 beschrieben.</p>	
<p>☞ Entnehmen Sie die Tasse und geben Sie nach Belieben Zucker oder Schokostreusel dazu.</p>	
<p>☞ Wir empfehlen die unmittelbare Reinigung der Spezialdüse nach jeder Verwendung. Wenn die Reinigung nicht sofort erfolgt, lässt sich die angetrocknete Milch später schwerer entfernen. Zerlegen Sie die Düse (s. Abb.) und reinigen Sie die Teile mit einer kleinen Spülbürste und ggf. etwas Spülmittel. Die kleine Öffnung (s. Kreis) ggf. mit dem Reinigungsdraht (s. Lieferumfang) säubern.</p>	

4.6 Heißes Wasser zubereiten

Ihr Gerät stellt Ihnen auch die Möglichkeit zur Verfügung, heißes Wasser zu entnehmen, z. B. um einen zu starken Kaffee

etwas zu verdünnen. Die maximale Abgabe je Zyklus beträgt 300 ml.

<p>☞ Drücken Sie im Getränkeauswahlmenü die Heißwassertaste (6).</p>	
<p>☞ Am Display erscheint die Aufforderung, ein Gefäß unter die Dampfduüse zu stellen. Stellen Sie ein Gefäß unter.</p>	
<p>☞ Drücken Sie erneut die Heißwassertaste und stellen Sie die gewünschte Wassermenge mit dem Drehknopf ein.</p> <p>! Hinweis: Sie können die Wasserabgabe jederzeit durch Drücken einer beliebigen Taste abbrechen.</p>	<p>1. Drücken</p>  <p>2. Wählen</p>

5 Wartung und Reinigung

⚠ Gefahr: Bei Berührung elektrisch leitfähiger Teile mit Wasser besteht Lebensgefahr durch elektrischen Strom! Ziehen Sie den Netzstecker des Gerätes, bevor Sie Reinigungsarbeiten durchführen und lassen Sie das Gerät vorher abkühlen. Leeren Sie den Abtropfbehälter aus, bevor Sie das Gerät transportieren oder

neigen, da andernfalls das Wasser oder Reinigungs- bzw. Entkalkungsflüssigkeit ausläuft.

i Tipp: Da bei der Reinigung oder Entkalkung der Dampfdüse Wasser entweichen kann, wird empfohlen ein Papiertuch auf die Arbeitsfläche zu legen.

5.1 Regelmäßige Wartungstätigkeiten

Folgende Komponenten des Gerätes müssen regelmäßig gewartet werden:
Der Kaffeesatzbehälter (7): Der Behälter nimmt das verbrauchte Kaffeemehl auf. Am Display erscheint eine Anzeige, wenn der Behälter geleert werden muss. Dies ist nach etwa 9 Kaffees der Fall. Gelegentlich sollten Sie den Behälter unter fließendem Wasser reinigen.

Anschließend gut trocknen.

! Wichtig: Leeren Sie den Kaffeesatzbehälter immer vollständig aus, um ein Überlaufen zu vermeiden. Wenn dieser danach nicht korrekt eingesetzt wurde, bleibt die Displayanzeige. Wird der Behälter nach weniger als 6 Sekunden wieder eingesetzt, müssen Sie die Leerung mit „OK“ bestätigen. Solange die Displaymeldung angezeigt wird, ist keine Zubereitung möglich.

Der Reinigungsschieber (8): Mit dem Schieber entfernen Sie Kaffeesatzreste im Gerät. Ziehen Sie den Schieber heraus, bevor Sie den Kaffeesatzbehälter ausleeren. Bei stärkeren Verschmutzungen waschen Sie ihn unter fließendem Wasser und trocknen ihn dann.

Der Abtropfbehälter (23): Der Behälter nimmt verbrauchtes Wasser sowie evtl. bei der Zubereitung verschüttetes Wasser auf. Das Display zeigt an, wenn der

Behälter geleert werden muss. Außerdem hat das Gerät eine mechanische Wasserstandsanzeige (22). Reinigen Sie den Behälter bei Verschmutzung unter fließendem Wasser.

Kaffeekreislauf: Die Leitungen des Kaffeekreislaufs sollten gespült werden, wenn das Gerät einige Tage nicht benutzt wurde.

Das Programm fragt nach jedem Einschalten, ob Sie eine Spülung möchten (Spülvorgang s. Kap. 3.4).

Die Dampfdüse (21): nach mehrfacher Verwendung gründlich reinigen: Nehmen Sie die Dampfdüse ab und reinigen Sie diese unter fließendem Wasser. Die Düse kann dazu zerlegt werden (s. Abb.). Verwenden Sie eine Spülbürste und etwas Spülmittel.

Trocknen Sie die Teile und stellen Sie sicher, dass die Luftöffnungen frei sind. Zur Beseitigung von Verstopfungen ist im Lieferumfang ein Reinigungsdraht enthalten.



5.2 Das Reinigungsprogramm

Das Programm Ihres Gerätes weist Sie mit einer Displayanzeige darauf hin, wenn das Reinigungsprogramm durchgeführt werden muss. Dies ist nach etwa 360 Zubereitungen der Fall.

Zur Durchführung benötigen Sie ein Gefäß mit einem Fassungsvermögen von 0,6 Litern, das unter den Kaffeeauslauf passt und eine KRUPS-Reinigungspastille (XS 3000).







Das automatische Reinigungsprogramm umfasst 3 Phasen: ein Reinigungszyklus und zwei Spülzyklen. Das Programm dauert etwa 20 Minuten.

i Info: Sie können unabhängig von der Gerätemeldung jederzeit im Menü „Wartung / Reinigung“ einen solchen Reinigungsdurchlauf starten.

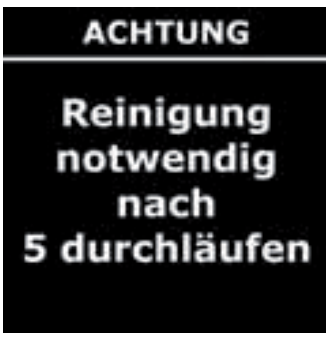
! Vorsicht: Um sämtliche Garantieansprüche zu wahren, ist es unbedingt notwendig, einen Reinigungszyklus durchzuführen, sobald dies von der Maschine angezeigt wird. Halten Sie sich dabei genau an die beschriebene Vorgehensweise.

! Vorsicht: Sie müssen den Vorgang nicht sofort ausführen, sollten allerdings das Reinigungsprogramm zeitnah durchführen und ausschließlich die KRUPS-Reinigungspastillen (XS 3000) verwenden, da es andernfalls zu Schäden am Gerät kommen kann, die von der Garantie ausgeschlossen sind. Die Reinigungspastillen erhalten Sie beim KRUPS-Kundendienst.

Durchführen des Reinigungsprogramms

<p> Halten Sie ein Gefäß mit mind. 0,6 Litern Fassungsvermögen bereit.</p> <p>! Vorsicht: Schützen Sie Ihre Arbeitsplatte gegen evtl. Verschütten der Reinigungslösung, besonders wenn diese aus Marmor, Stein oder Holz ist.</p>	
<p> Wenn die Anzeige „Reinigung notwendig ...“ erscheint, drücken Sie die Programmtaste (2), um zum Reinigungs-Menü zu wechseln.</p>	
<p> Starten Sie das Reinigungsprogramm durch Auswahl von „beginnen“ und Drücken auf „OK“ und folgen Sie genau den Anweisungen am Display.</p> <p>➔ Sie werden aufgefordert, die „Klappe“ zu öffnen.</p> <p> Öffnen Sie die Wartungsklappe (17). Geben Sie die Reinigungspastille in die Reinigungsöffnung (16).</p>	
<p>! Wichtig: Führen Sie das Programm vollständig durch.</p>	

! **Hinweis:** Das Programm arbeitet mit Unterbrechungen. Warten Sie unbedingt, bis es vollständig beendet ist (nach etwa 20 Minuten).

! **Warnung:** Vermeiden Sie den Kontakt mit der auslaufenden Reinigungsflüssigkeit, da diese gesundheitsschädliche Substanzen enthält.
Die Pastillen von Kindern fernhalten!

Das Programm zeigt am Display an, wenn es beendet ist.

! **Vorsicht:** Wenn das Programm durch einen Stromausfall oder durch versehentliches Ausschalten des Gerätes abgebrochen wird, muss es neu gestartet und vollständig ausgeführt werden.

Dazu ist auch eine neue Reinigungspastille zu verwenden. Die vollständige Durchführung ist nötig, um den Wasserkreislauf zu spülen und die gesundheitsschädlichen Reste des Reinigungsmittels zu entfernen.

5.3 Das Entkalkungsprogramm

Das Programm Ihres Gerätes weist Sie mit einer Displayanzeige darauf hin, wenn eine Entkalkung durch das Entkalkungsprogramm erforderlich ist. Dies wird bei sehr kalkhaltigem Wasser häufiger nötig sein, als bei weichem Wasser.

Zur Durchführung benötigen Sie ein Gefäß mit einem Fassungsvermögen von 0,6 Litern, das unter Kaffeeauslauf und Dampfduse passt und einen Beutel (40 g) KRUPS-Entkalker (F 054).

Das automatische Entkalkungsprogramm umfasst 3 Phasen: ein Entkalkungszyklus und zwei Spülzyklen. Das Programm dauert etwa 22 Minuten.

! Vorsicht: Um sämtliche Garantieansprüche zu wahren, ist es unbedingt notwendig, einen Entkalkungszyklus durchzuführen, sobald dies von der Maschine angezeigt wird. Halten Sie sich

dabei genau an die beschriebene Vorgehensweise.

! Vorsicht: Sie müssen den Vorgang nicht sofort ausführen, sollten das Entkalkungsprogramm allerdings zeitnah durchführen und ausschließlich den KRUPS-Entkalker (F 054) verwenden, da es andernfalls zu Schäden am Gerät kommen kann, die von der Garantie ausgeschlossen sind. Den Entkalker erhalten Sie beim KRUPS-Kundendienst. Verwenden Sie keinesfalls herkömmliche Amidosulfonsäure oder Produkte, die diese Säure enthalten.

Durchführen des Entkalkungsprogramms

<p> Entfernen Sie den Krups Aqua Filter F088, wenn vorhanden, vor der Entkalkung und füllen Sie den Wasserbehälter bis zur Markierung Calc (0,5l) mit lauwarmem Wasser.</p> <p>! Vorsicht: Schützen Sie Ihre Arbeitsplatte gegen evtl. Verschütten der Entkalkungslösung, besonders wenn diese aus Marmor, Stein oder Holz ist, zum Beispiel mit einer Papierserviette.</p> <p> Starten Sie das Entkalkungsprogramm durch Auswahl von "beginnen" und Drücken auf "OK".</p>	
<p> Stellen Sie ein Gefäß mit mind. 0,6 Litern Fassungsvermögen unter die Kaffeeausläufe und die Dampfduse.</p>	
<p> Wenn die Anzeige „Entkalkung notwendig..“ erscheint, drücken Sie die Programm-Taste (2), um zum Entkalkungs-Menü zu wechseln.</p>	

<p>Folgen Sie genau den Anweisungen am Display.</p> <p>➔ Sie werden aufgefordert, den Entkalker im Wasserbehälter aufzulösen.</p> <p>☞ Rühren Sie das Wasser im Wasserbehälter mit einem langstieligen Löffel oder Kochlöffel durch oder entnehmen Sie den Wasserbehälter und kippen Sie ihn vorsichtig nach rechts und links, bis der Entkalker gelöst ist.</p>	
<p>☞ Führen Sie das Programm vollständig durch.</p> <p>! Hinweis: Das Programm arbeitet mit Unterbrechungen. Warten Sie unbedingt, bis es vollständig beendet ist (nach etwa 22 Minuten).</p>	<p>⚠ Warnung: Vermeiden Sie den Kontakt mit der auslaufenden Entkalkungsflüssigkeit, da diese aggressive Substanzen enthält. Den Entkalker von Kindern fernhalten!</p>
<p>Das Programm zeigt am Display an, wenn es beendet ist.</p>	

⚠ **Warnung:** Wenn das Programm durch einen Stromausfall oder durch versehentliches Ausschalten des Gerätes abgebrochen wird, muss es neu gestartet und vollständig ausgeführt werden.

Dazu ist auch die Zugabe von neuem Entkalker notwendig. Dies ist nötig, um den Wasserkreislauf zu spülen und die gesundheitsschädlichen Reste des Entkalkungsmittels zu entfernen.

Allgemeine Hinweise

Reinigen Sie den **Reinigungsschieber** (8), den **Abtropfbehälter** (23) und den **Kaffeesatzbehälter** (7) unter fließendem Wasser. Verwenden Sie ggf. etwas Spülmittel.

Spülen Sie den **Wassertank** (10) mit klarem Wasser aus.

Reinigen Sie das **Gehäuse** des Gerätes sowie die Komponenten und Zubehörteile mit einem leicht feuchten Tuch.

Verwenden Sie keine scharfen Reinigungs- bzw. Scheuermittel.

⚠ **Vorsicht:** Diese Teile sind nicht spülmaschinengeeignet.

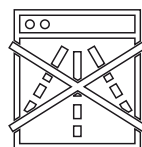

6 Fehlerliste

Wenn beim Betrieb Ihres Gerätes Störungen auftreten, versuchen Sie zunächst, das Problem anhand dieser Fehlerliste zu beheben. Wenn dies nicht zur Lösung des Problems führt, wenden Sie sich an unsere Hotline (s. Kap. 10).



Gefahr: Lassen Sie Reparaturen am Netzkabel bzw. am 230V-Stromnetz nur von einer qualifizierten Fachkraft durchführen. Andernfalls besteht Lebensgefahr durch elektrischen Strom! Nehmen Sie das Gerät bei sichtbaren Beschädigungen nicht in Betrieb!

Problem/Fehler	Mögliche Ursache(n)	Abhilfe
Das Gerät schaltet sich nach Drücken der Netzstrom-Taste nicht ein.	<ul style="list-style-type: none"> ● Stromausfall oder defekte Haussicherung ● Der Netzstecker sitzt nicht korrekt in der Steckdose oder die 230V-Netzsteckdose ist defekt. ● Das Gerät ist defekt. 	<ul style="list-style-type: none"> ✗ Überprüfen Sie die Haushaltssicherungen. ✗ Korrigieren Sie den Sitz des Netzsteckers oder lassen Sie die Steckdose instand setzen. ✗ Lassen Sie das Gerät von qualifiziertem Fachpersonal überprüfen.
Der Espresso oder der Kaffee ist nicht heiß genug.	<ul style="list-style-type: none"> ● Die Kaffeetemperatur ist zu niedrig eingestellt. ● Die Kaffeetasse ist kalt. 	<ul style="list-style-type: none"> ✗ Prüfen Sie die Kaffeetemperatur im Menü „Einstellungen“. ✗ Spülen Sie die Tasse vor der Zubereitung mit heißem Wasser.
Der Kaffee ist zu dünn oder hat zu wenig Aroma.	<ul style="list-style-type: none"> ● Zu wenig Kaffee im Kaffeebohnenbehälter (15). ● Die Mahlstärke ist zu grob. ● Die zubereitete Kaffeemenge ist zu hoch. 	<ul style="list-style-type: none"> ✗ Füllen Sie Kaffeebohnen nach. ✗ Mahlstärke mit dem Verstellknopf (13) reduzieren. ✗ Reduzieren Sie die Kaffeemenge mit dem Drehknopf (3).
Der Kaffee läuft zu langsam durch.	<ul style="list-style-type: none"> ● Die Mahlstärke ist zu fein. 	<ul style="list-style-type: none"> ✗ Die Mahlstärke mit dem Verstellknopf (13) erhöhen.
Der Kaffee hat zu wenig Crema.	<ul style="list-style-type: none"> ● Die Mahlstärke ist zu grob. 	<ul style="list-style-type: none"> ✗ Die Mahlstärke mit dem Verstellknopf (13) reduzieren.
Sie haben versehentlich gemahlene Kaffeebohnen in den Kaffeebohnenbehälter gefüllt.		<ul style="list-style-type: none"> ✗ Saugen Sie den Kaffee mit einem Staubsauger aus dem Behälter ab.

Problem/Fehler	Mögliche Ursache(n)	Abhilfe
Die Kaffeemühle gibt anormale Geräusche von sich.	<ul style="list-style-type: none"> ● Es befindet sich ein Fremdkörper im Mahlwerk. 	<ul style="list-style-type: none"> ✗ Wenden Sie sich an die Verbraucherabteilung von KRUPS.
Der Verstellknopf für die Mahlstärke (13) lässt sich schwer drehen.	<ul style="list-style-type: none"> ● Haben Sie den Verstellknopf außerhalb des Mahlvorgangs gedreht? 	<ul style="list-style-type: none"> ✗ Den Verstellknopf nur während des Mahlvorgangs drehen.
Aus der Dampfdüse (21) tritt kein Dampf aus.	<ul style="list-style-type: none"> ● Die Dampfdüse oder die Dampfdüsenhalterung ist verstopft. ● Das verwendete Wasser entspricht nicht der Qualität, die zur Dampfherstellung nötig ist. 	<ul style="list-style-type: none"> ✗ Nehmen Sie die Dampfdüse von der Halterung ab und reinigen Sie beides mit dem Reinigungsdraht. ✗ Leeren Sie den Wassertank und entfernen Sie den Krups Aqua Filter F088. ✗ Füllen Sie den Wassertank mit stark Kalziumhaltigem Mineralwasser (> 100 mg/L), stellen Sie ein Auffanggefäß unter die Dampfdüse und führen Sie mehrere Dampfzyklen (ca. 5 bis 10) bis zum Erreichen eines durchgängigen Dampfstrahls aus.
Sie erhalten nicht genügend Milchschaum.	<ul style="list-style-type: none"> ● Beobachten Sie, ob Dampf aus der Dampfdüse austritt. ● Prüfen Sie, ob die kleine Öffnung für den Lufteintritt im oberen Teil der Düse verstopft ist. 	<ul style="list-style-type: none"> ✗ Reinigen Sie die Dampfdüse mit dem Reinigungsdraht. ✗ Reinigen Sie die Öffnung und trocknen Sie evtl. Wasserspuren. ✗ Wir empfehlen den Gebrauch halbfetter Milch aus einer frisch angebrochenen Flasche.
Der Milchschaum ist nicht fein genug.	<ul style="list-style-type: none"> ● Prüfen Sie, ob die zwei Enden der kleinen Edelstahlröhre an der Verbindungsstelle der Dampfdüse korrekt zusammengesteckt sind. 	<ul style="list-style-type: none"> ✗ Korrigieren Sie die Position der Edelstahlröhre.
Das Auto-Cappuccino Set (nicht alle Modelle) saugt die Milch nicht an.	<ul style="list-style-type: none"> ● Prüfen Sie, ob die Zubehörteile korrekt zusammengesteckt sind und ob sie ggf. verstopft sind. 	<ul style="list-style-type: none"> ✗ Stecken Sie die Teile korrekt zusammen und reinigen Sie sie bei Verstopfung.
Nach dem Füllen des Wassertanks (10) bleibt die Aufforderung am Display, diesen zu füllen.	<ul style="list-style-type: none"> ● Der Wassertank ist nicht korrekt eingesetzt. ● Der Schwimmer am Boden des Tanks ist nicht frei. ● Der Wassertank ist verkalkt. 	<ul style="list-style-type: none"> ✗ Korrigieren Sie die Position des Wassertanks. ✗ Spülen Sie den Wassertank mit Wasser aus und führen Sie ggf. eine Entkalkung durch.

Problem/Fehler	Mögliche Ursache(n)	Abhilfe
Das Reinigungs- oder das Entkalkungsprogramm startet nicht.	<ul style="list-style-type: none"> ● Programmfehler. 	<ul style="list-style-type: none"> ✗ Netzstecker ziehen, wieder einstecken und das Gerät wieder in Betrieb nehmen. Wiederholen Sie den Programmstart.
Nach dem Leeren des Kaffeesatzbehälters (7) bleibt die Aufforderung am Display, diesen zu leeren.	<ul style="list-style-type: none"> ● Der Kaffeesatzbehälter ist nicht korrekt eingesetzt. ● Der Kaffeesatzbehälter wurde zu schnell eingesetzt. 	<ul style="list-style-type: none"> ✗ Korrigieren Sie die Position des Kaffeesatzbehälters. ✗ Warten Sie generell mindestens 6 Sekunden, bevor Sie den geleerten Behälter wieder einsetzen.
Nach der Reinigung des Reinigungsschiebers (8) bleibt die Aufforderung am Display, diesen zu reinigen.	<ul style="list-style-type: none"> ● Der Reinigungsschieber ist nicht korrekt eingesetzt. ● Der Reinigungsschieber wurde zu schnell eingesetzt. 	<ul style="list-style-type: none"> ✗ Korrigieren Sie die Position des Reinigungsschiebers. ✗ Warten Sie generell mindestens 8 Sekunden, bevor Sie den Reinigungsschieber wieder einsetzen.
Während eines Programmzyklus wurde der Strom unterbrochen.		<ul style="list-style-type: none"> ✗ Das Gerät stellt sich nach erneutem Einschalten automatisch wieder ein.
Unter dem Gerät sammelt sich Wasser.	<ul style="list-style-type: none"> ● Der Abtropfbehälter (23) ist nicht korrekt eingesetzt oder läuft über. 	<ul style="list-style-type: none"> ✗ Prüfen Sie den Sitz des Abtropfbehälters und leeren Sie ihn ggf. aus.
Es erscheint eine Anzeige am Display: „Fehler Nr. xxx“.	<ul style="list-style-type: none"> ● Programmfehler. 	<ul style="list-style-type: none"> ✗ Ziehen Sie den Netzstecker, entfernen Sie gegebenenfalls auch den Krups Aqua Filter F088 und warten Sie 20 Sekunden, dann nehmen Sie das Gerät wieder in Betrieb. Nehmen Sie den Wasserbehälter nicht zu früh ab. Sollte der Fehler weiterhin angezeigt werden, notieren Sie die Fehlernummer und wenden sich an den Kundendienst von KRUPS.
<p>i Tipp: Störungen des Programms lassen sich häufig beheben, indem Sie das Gerät ausschalten und nach etwa 1 Minute wieder einschalten.</p>		

! Vorsicht: Keine Manipulationen am Gerät vornehmen!

7 Technische Daten

Gerät: Espresseria Automatic Premium

Stromversorgung:	220-240V~ / 50 Hz
Leistungsaufnahme:	Betrieb: 1450 W Standby: < 1 W
Fassungsvermögen:	Wassertank: 1,8 l Kaffeebohnenbehälter: 275 g
Pumpendruck:	15 bar
Lagerung und Betrieb:	In trockenen Innenräumen (frostfrei)
Abmessungen (B x H x T):	24,5 x 36,5 x 33,0 cm
Gewicht EA82xx METAL:	7,6 kg
Gewicht EA82xx:	7,2 kg

Technische Änderungen vorbehalten.

8 Transport

Bewahren Sie die Original-Verpackung auf, um das Gerät zu transportieren. Leeren Sie den Abtropfbehälter (23), wenn Sie das Gerät zu einem anderen Standort tragen und leeren Sie alle Behälter, wenn das Gerät zum Transport verpackt wird.

⚠ Vorsicht: Wenn das Gerät beim Transport ohne Verpackung zu Boden gefallen ist, sollte es zu einer autorisierten Servicestelle zur Prüfung gebracht werden. Andernfalls bestehen bei Defekten Gefahren durch Brand sowie Gefahren durch elektrischen Strom.

9 Entsorgung

Das Symbol auf dem Produkt oder seiner Verpackung weist darauf hin, dass das Produkt nicht über den normalen Hausmüll entsorgt werden darf. Benutzer sind verpflichtet, die Altgeräte an einer Rücknahmestelle für Elektro- und Elektronik-Altgeräte abzugeben.



Die getrennte Sammlung und ordnungsgemäße Entsorgung Ihrer Altgeräte trägt zur Erhaltung der natürlichen Ressourcen bei und garantiert eine Wiederverwertung, die die Gesund-

heit des Menschen schützt und die Umwelt schont. Informationen, wo Sie Rücknahmestellen für Ihre Altgeräte finden, erhalten Sie bei Ihrer Stadtverwaltung, den örtlichen Müllentsorgungsbetrieben oder im Geschäft, in dem Sie das Gerät erworben haben.

i Info: Ihr Gerät enthält wertvolle Rohstoffe, die wieder verwertet werden können.

10 Service

Bei Fragen oder Problemen kontaktieren Sie bitte unsere gebührenfreie Hotline:

D: Tel. 0800 - 980 00 00

Öffnungszeiten: Mo. - Fr. von 08:00 - 18:00 Uhr und Sa. von 9:00 - 14:00 Uhr

A: Tel. 0800 - 225 225

Öffnungszeiten: Mo. - Fr. von 08:00 - 18:00 Uhr und Sa. von 9:00 - 14:00 Uhr

B: Tel. 070 - 223 159

Öffnungszeiten: Mo. - Fr. von 09:00 - 12:00 Uhr und von 13:00 - 17:00 Uhr

Fr. von 09:00 - 12:00 Uhr

CH: Tel. 0800 - 37 77 37

Öffnungszeiten: Mo. - Fr. von 08:00 - 18:00 Uhr

FR: Tel. 09 74 50 10 61

Öffnungszeiten: Mo. - Do. von 08:30 - 18:30 Uhr, Fr. von 08:30 - 17:00 Uhr

GB: Tel. 0845 330 6460

ROI: Tel. (01) 677 4003

NL: Tel. 0318 58 24 24

Öffnungszeiten: Mo. - Do. von 08:30 - 16:30 Uhr, Fr. von 08:30 - 16:00 Uhr

Fr. 08.30-12.15 / 13.00-14.45 Uhr

DK: Tel. 44 66 31 55

Öffnungszeiten: Mo. - Do. von 08:30 - 16:30 Uhr, Fr. von 08:30 - 16:00 Uhr

SV: Tel. 08 594 213 30

Öffnungszeiten: Mo. - Do. von 08:30 - 16:30 Uhr, Fr. von 08:30 - 16:00 Uhr

NO: Tel. 815 09 567

Öffnungszeiten: Mo. - Do. von 08:30 - 16:30 Uhr, Fr. von 08:30 - 16:00 Uhr

FI: Tel. 09 6229 420

11 Index

Auto-Cappuccino Set.....	24	Lieferumfang	8
Bedienprinzip.....	10	Mahlwerk einstellen.....	16
Bedienteile.....	9	Menü "Getränkeauswahl"	19
Bedienung.....	20	Menü „Demo Modus“	19
Bestimmungsgemäße Verwendung	8	Menü „Einstellungen“	17
Caffe Latte zubereiten.....	24	Menü „Produktinfos“.....	18
Cappuccino zubereiten	23	Menü „Wartung“	17
Dampfdüse.....	20, 23	Menüauswahl.....	16
- reinigen.....	23, 27	Produkt-Info	5
Displayanzeigen.....	10	Reinigung.....	27, 31
Entkalkungsprogramm.....	30	Reinigungsprogramm.....	28
Entsorgung	35	Service	36
Espresso zubereiten	21	Sicherheitshinweise	6
Fehlerliste	32	Signalworte	5
Filterpatrone einsetzen	12	Spezialdüse.....	24
Funktion 2 Tassen.....	22	- reinigen	25
Funktionsübersicht.....	9	Spülen.....	15
Gerät einschalten.....	20	Symbole.....	5
Gerät vorbereiten.....	13	Technische Daten	35
Geräte-Übersicht	9	Transport	35
Grundeinstellung	14	Wartung	27
Heißes Wasser zubereiten	26	Wasserhärte	11
Inbetriebnahme	11	Wegweiser.....	5
Kaffee zubereiten	21		

KRUPS

ESPRESSERIA AUTOMATIC PREMIUM SERIE EA 82xx



Use and maintenance

I Important

Read these instructions carefully and keep them.
Please follow the safety guidelines.

Manufacturer

SAS GSM
Rue Saint-Léonard
53104 Mayenne
France

The length of the guarantee depends on the legislation in your country with a maximum of 3000 cycles a year. This product has been designed for domestic use only. Any commercial use, inappropriate use or failure to comply with the instructions, the manufacturer accepts no responsibility and the guarantee will not apply.

The guarantee does not apply to damage and faults resulting from careless use, repair by unauthorised persons nor non-observance of the instructions for use. The Guarantee will be invalidated if the Krups maintenance or operation instructions have not been followed; if cleaning or descaling agents are used which do not comply with the original Krups specifications and if the Claris Aqua Filter System water filter is not used in accordance with Krups instructions. Abnormal wear and tear of parts (grinding disks, valves, seals) is exempted from the guarantee, as well as damages caused by foreign objects in the grinding mill (e.g. wood, stones, plastic parts etc.).

Contents

1 Important information on the appliance and instructions5

1.1 Your Automatic Espresseria Premium5

1.2 Guide to the symbols used in the instructions5

1.3 Safety guidelines6

1.4 Correct use8

1.5 Products supplied with your machine8

1.6 Factory check8

2 Overall view and its operation9

2.1 Controls of the appliance9

2.2 Screen and operation10

3 First use11

3.1 Before first use (optional)11

3.2 Preparing the appliance13

3.3 Initial settings14

3.4 Rinsing the coffee circuit15

3.5 Setting the grinder16

3.6 The menus16

4 Use20

4.1 Switching on the appliance20

4.2 Preparing an espresso or a coffee21

4.3 2-cup function22

4.4 Preparing a cappuccino23

4.5 Using the auto-cappuccino accessory (optional)25

4.6 Preparation of hot water26

5 Maintenance and cleaning27

5.1 Regular maintenance27

5.2 The cleaning programme28

5.3 The descaling programme30

6 Troubleshooting32

7 Technical data35

8 Transport35

9 Disposal of waste35

10 Service36

11 Index36

1 Important information on the appliance and instructions

You will find in this manual all of the important information concerning the preparation, use and maintenance of your automatic espresso/coffee maker. Important safety guidelines are also included.

Read these instructions carefully before using the appliance for the first time and keep them: Krups may not be held responsible for any incorrect use.





1.1 Your Automatic Espresseria Premium

Espresso or lungo, ristretto or cappuccino, your automatic espresso/coffee maker has been designed to allow you to taste the same coffee at home as in a coffee bar at any time of the day. With its Thermoblock System, 15 bar pump and using only freshly ground coffee, your Automatic Espresseria Premium will allow you to make a full flavoured drink, topped with a deliciously thick, golden froth, a product that comes from the natural oil of the coffee beans. Espresso coffee has a richer aroma than a normal, filter coffee. In spite of its stronger taste, stronger initially and longer lasting, espresso coffee in fact contains less caffeine than filter coffee (approximately 20 mg less per cup). This is due to the shorter percolation.

With its simplicity of use, the visibility of its tank/holder and its automatic cleaning and descaling programmes, your Automatic Espresseria Premium will prove very easy to use.

1.2 Guide to the symbols used in the instructions

Symbols and associated words used in these instructions

Symbol	Associated word	Meaning
	Danger	Warning against risks of serious or fatal injuries. The lightning bolt symbol warns against electrical dangers.
	Warning	Warning against risks of slight injuries.
	Caution	Warning against the risk of incorrect operation, damage or destruction of the appliance..
	Important to Note	General or important note on the operation of the appliance.
	Tip	Detailed information or advice on the use of the appliance.

1.3 Safety guidelines

 **Danger** : These safety guidelines are intended to protect you and other persons and the appliance. They must therefore be respected.

Conditions of use

- The appliance, the power cord and the mains plug must not be brought into contact with humidity or liquids. Any contact of the conductive parts of the appliance with humidity or water may lead to fatal injuries due to the presence of electricity! This appliance must only be used indoors in dry areas.
- In the case of a change in the ambient temperature, from cold to hot, wait for a few hours before using your machine so that it is not damaged by condensation.
- Avoid leaving the appliance in direct sunlight, exposed to heat, cold, frost or humidity.
- Do not place the appliance on a hot surface such as a hob or close to a naked flame, in order to avoid any risks of fire !

Electrical power supply

 **Danger** : Failing to respect these guidelines may lead to fatal injuries due to electricity !

- Check that the supply voltage marked on the rating plate of the appliance is the same as that of your electrical supply. Only connect the appliance to an earthed mains socket.

Voltage : 220-240V~/50 Hz.

- Ensure that the mains socket is easily accessible so that the appliance may be unplugged easily in the event of any failure or a thunderstorm for example. For the safety of the appliance, unplug it from the socket during thunderstorms. Do not pull the power cord but the plug itself to unplug it
- Unplug it from the mains socket immediately if any operational failure occurs or if there is a problem with the percolation.

Unplug the appliance when it is not to be used for a long period.

- Do not use the appliance if the power cord is damaged. Using a damaged power cord or having your appliance repaired incorrectly means that there is a risk of electrical shock, fire or short-circuit. Furthermore, the guarantee on the appliance will be invalidated in such conditions. The power cord must be replaced by a Krups' Approved After-Sales Service Centre.
- Do not let the power cord dangle over the edge of a table or a work top. Do not leave the power cord close to or in contact with the hot parts of the appliance.
- We do not recommend the use of extensions or multi-adapter plugs.
- Any incorrect connection invalidates the guarantee.

Children

- Keep the appliance out of the reach of children.
- This appliance is not intended for use by persons (including children) with reduced physical, sensory or mental capabilities, or lack of experience and knowledge, unless they have been given supervision or instruction concerning use of the appliance by a person responsible for their safety.
- Children should be supervised to ensure that they do not play with the appliance.

The appliance

- Do not pour water into the coffee bean holder and/or under the maintenance cover, as this may cause overflows.
- Except for cleaning and descaling as described in the procedures in the instructions for the appliance, all work on the appliance must be carried out by a KRUPS' Approved After-Sales Service Centre.
- For your safety, only use KRUPS approved accessories and consumables for your appliance.
- Unplug the appliance when leaving the room or the home for prolonged periods, as in the event of a failure the appliance may overheat and cause a fire.
- **WARNING** - Do not open the appliance as there is a high risk of fatal injury due to electricity! Any unauthorised opening of the appliance invalidates the guarantee. Do not use the appliance if it is not operating correctly, if it has been dropped, if it is leaking or if it has been damaged. In this case, we recommend having the appliance checked by a KRUPS' Approved After-Sales Service Centre (see list in the KRUPS service handbook).
- For safety and approval (CE) reasons, any transformation or modification of the appliance, carried out by an individual, is prohibited as only tested appliances have been approved and the manufacturer is absolved of all responsibility in the event of damage.

Use and maintenance

- In the event of a problem or incorrect operation, check the appliance and try to resolve the problem (see chapter 6 Troubleshooting) or have the appliance repaired if the problem persists. When the appliance cannot operate without risk of danger, unplug it from the mains socket.
- Always refer to the instructions in this manual for the descaling of the appliance. Unplug from the socket before any cleaning or maintenance operation.
- In the case of descaling, cleaning or regular maintenance not being carried out or if there is a foreign particle in the grinder, this is not covered by the product guarantee (see separate document).

1.4 Correct use

This Automatic Espresseria Premium espresso/coffee machine is only to be used to prepare espresso or coffee, to froth milk and heat liquids.

This appliance may be used in environments similar to the household (maximum of 3000 cycles a year) such as:

- staff kitchen areas in shops, offices and other working environments;
- farm houses
- by clients in hotels, motels and other residential type environments;
- bed and breakfast type environments.

However, if used in the above types of

environments the product will not be covered by the manufacturer's guarantee.

This product has been designed only for domestic use in the home. Any commercial use, inappropriate use or failure to comply with the instructions, the manufacturer accepts no responsibility and the guarantee will not apply.

Any use other than that described in this manual does not comply with these recommendations and may lead to injuries and damage to equipment as well as damage or destruction of the appliance (see point 1.3 "Safety guidelines").

1.5 Products supplied with the machine

Check the products supplied with the machine.

If any parts are missing, contact our hotline (see chapter 10).

Parts supplied :

- Automatic Espresseria Premium
- XS 6000 auto-cappuccino accessory (optional, depending on models), including :
 - Milk jug
 - Special nozzle
 - Connector tube
 - Stainless steel tube
- Claris – Aqua Filter System cartridge (Krupps – ref F088 – optional)

Starter set, including :

- Filter cartridge
- Cartridge fitting accessory
- Maintenance kit, including :
 - 1 descaling sachet (KRUPS – ref F054)
 - 2 cleaning tablets (KRUPS – ref XS3000)
 - Stick for testing the water hardness
 - Cleaning wire for the steam nozzle
 - Directory of KRUPS' Approved After-Sales Service Centres
 - Guarantee document
- Instructions for use

1.6 Factory check

All of the appliances are subjected to strict quality control. Random operating

tests are carried out on appliances, which may leave traces of use.

2 Overall view and its operation

All of the controls and displays of your Automatic Espresseria Premium are presented below.

Each function is briefly described, to help you understand the instructions and familiarise yourself with the appliance. The controls of the machine are

associated to numbers referred to in these instructions. The corresponding references in brackets refer to the fold-out page.

We recommend that you fold out this page so that you have the picture of the appliance in front of you at all times.

2.1 The controls of the appliance

The fold-out page shows a photo of the appliance. Fold out this page. The various controls of the appliance are listed below along with a brief description of them :

N°	Identification	Function
1	ON/OFF button	Switches the appliance on and off.
2	Programme button	Used to display the menu selection page/from the menu, to return to the drink selection menu.
3	Knob	Used to select a menu and increase or reduce values.
4	OK button	Used to validate a choice of menu or start a function or procedure.
5	Steam button	Used to activate or deactivate steam production.
6	Hot water button	Used to activate or deactivate hot water production.
7	Used coffee collector	Collects the used coffee.
8	Cleaning drawer	Used to get rid of any used coffee deposits from inside the appliance.
9	"Service Guide" maintenance instructions	Brief description for the maintenance of the machine and a list of the hotline numbers worldwide.
10	Water tank	Contains the water used to make drinks and rinse.
11	Water tank cover handle	Used to remove the water tank.
12	Coffee bean holder lid	Holds the coffee beans.
13	Setting button	Used to set the grinding fineness of the coffee beans: fine, medium or coarse grind.
14	Grinder	Grinds the coffee beans.
15	Coffee bean holder	Holds the coffee beans (max. 275 g).
16	Cleaning tablet opening	Holds the cleaning tablet.



N°	Identification	Function
17	Maintenance cover with cup grid	Cover open: to receive the cleaning tablets. Cover closed: warms the cups stood on it.
18	Screen	Displays the menus, commands and maintenance instructions.
19	Control panel	Includes the setting button and knob
20	Coffee tube and handle	The drink flows from here.
21	Steam nozzle	Production of hot water or steam to froth milk.
22	Water level gauges	Mechanical device to prevent overflows.
23	Grid and drip tray	Collects the water from the appliance and drips during preparations.

Table 1: The control panel and the coffee bean holder of the Automatic Espresseria Premium

2.2 Screen display and operation

The screen displays the menus and the options and messages of the appliance. For the various functions, the steps are shown in images on the screen, for

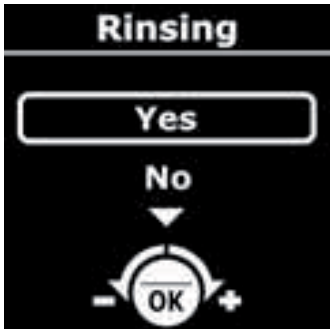
example having to place a recipient under the coffee tube when rinsing. The menus are defined in point 3.6. The use of the menus is described below.

<ul style="list-style-type: none"> ➔ The functions and/or values that can be modified are displayed in the text zones. ➔ An arrow above or below a text zone indicates in which direction the knob (3) may be turned to select other options : Arrow pointing downwards : turn the knob to the right. Arrow pointing upwards : turn the knob to the left ➔ The selected zone appears with a circle around it. 	
<ul style="list-style-type: none"> ☞ Using the knob, select the chosen function (= the text zone appears with a circle around it). ☞ Press the OK button (4) to validate the function and/or start. ☞ The flashing values may be set using the knob and then validated using the OK button. 	

! **Important** : Pay attention to the screen display, especially before pressing the OK button and/or starting operations !

3 First use

⚠ Danger : Connect the appliance to a mains socket of 230 V that is earthed. Failure to do so means that you run the risk of fatal injury due to electricity! Respect the safety guidelines (see point 1.3).

Installing the appliance

Place your machine on a stable, flat, heat-resistant surface. Ensure that the location chosen is sufficiently ventilated as the appliance gives off heat.

3.1 Before using for the first time

Before using the appliance for the first time, check the hardness of your water so that you can adapt the appliance to suit. This operation is also to be carried out when you use your machine in a place where the hardness of the water is

different or if you notice a difference in the hardness of the water. To check the water hardness, use the stick supplied with your machine or contact your local water authority.

Measuring the water hardness

<ul style="list-style-type: none"> ☞ Fill a glass of water and immerse the stick in it for several seconds. ☞ Wait for a minute before reading the water hardness. ➔ The red zones on the stick indicate the degree of hardness: no red zone = class 0, One red zone = class 1, etc. (see illustration). 	
<ul style="list-style-type: none"> ☞ The hardness class observed (from 0 to 4) will be requested during the initial set up of the machine described in point 3.3 in the "water hardness" sub-menu. Use the data in the table below for this purpose : 	

Degree of hardness	Class 0	Class 1	Class 2	Class 3	Class 4
° dH	< 3°	> 4°	> 7°	> 14°	> 21°
° e	< 3,75°	> 5°	> 8,75°	> 17,5°	> 26,25°
° f	< 5,4°	> 7,2°	> 12,6°	> 25,2°	> 37,8°
Setting the appliance	0	1	2	3	4



Table 2: The water hardness classes for the initial setting of the appliance (point 3.3).

Installing the filter cartridge (optional)

The Krups Aqua Filter System F088 cartridge improves the taste of your water. It is made of an anti-scale substance like activated carbon, which reduces chlorine, impurities, lead, copper, pesticides, etc. present in water (Reduction of the carbonate hardness of up to 75%*, chlorine up

to 85%*, lead up to 90%*, copper up to 95%*, aluminium up to 67%*). Minerals and trace elements are conserved.

** Measures provided by the manufacturer*

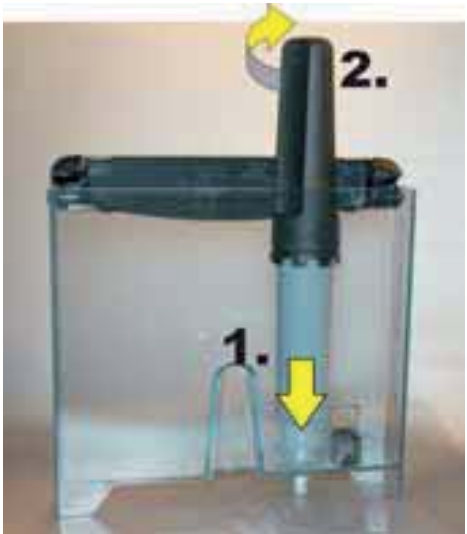
<p>☞ Remove the filter cartridge and the cartridge fitting accessory from the packaging and assemble the cartridge fitting accessory as illustrated.</p>	
<p>☞ Set the month when the cartridge is fitted (position 1 on the illustration, left side figure in the opening) by turning the grey ring located on the upper end of the filter.</p> <p>➔ The month that the filter is to be replaced is indicated on the right side in the opening (position 2 on the illustration).</p>	
<p>☞ Attach the cartridge fitting accessory to the filter cartridge as shown in the illustration.</p>	
<p>☞ Screw the filter cartridge into the screw thread at the bottom of the water tank :</p> <ol style="list-style-type: none"> 1. Place the filter cartridge into the thread. 2. Screw in the cartridge. <p>☞ Remove the cartridge fitting accessory from the filter cartridge.</p> <p>! Note : the filter cartridge has to be replaced approximately every 50 litres of water or at least every 2 months. Your machine tells you how many days or litres before you need to change the cartridge: go to the "Product information/Filter" menu, then select "Replacement".</p>	

Programme settings when using the filter cartridge

If you use a filter cartridge, in the "Filter" settings menu, answer the question with "Yes" or "OK". This programme can also be accessed by going to "Product Info" then selecting "Filter" and "Installer" or by going to "Maintenance / Filter / Exit". Place a recipient with a capacity of around 0.5 litres under the steam nozzle

as the programme fills the water filter cartridge and a greater quantity of water is therefore dispensed from the steam nozzle. 1 message on the screen then invites you to set the date that the filter is fitted so that the programme can advise when to change the filter (in 2 months or after 50 litres of water).

3.2 Preparing the appliance

Before switching on the appliance, carry out the following steps.

⚠ Caution : Water tank (10) : Do not fill the tank with hot water, mineral water, milk or any other liquid as this could damage the appliance.

Coffee bean holder (15) : Do not put ground coffee or water into the coffee bean holder as the grinder could be da-

maged. Ensure that no foreign particles (e.g. small stones in the coffee beans) get into the holder as they could damage the grinder (not covered by the guarantee!).

Drip tray (23) : To avoid the risk of burns due to hot water splashing, check that the drip tray is fitted correctly !



<p>☞ Remove the water tank (10) and fill it with cold water.</p> <p>i Tip : You can fill the tank without removing it: open the lid and pour in the water using a suitable recipient.</p>	<p>! Important : Respect the maximum filling level (reference "Max") of the water tank.</p>
<p>☞ Fit it and close the lid.</p>	<p>! Note : If, when the appliance is switched on, the water tank is missing or does not contain enough water (under the reference "Calc"), the message "Fill the tank" will be displayed and it will not be possible to prepare espresso or coffee.</p>
<p>☞ Open the lid (12) of the coffee bean holder (15) and fill it with coffee beans (max. 275 g).</p>	
<p>☞ Close the lid of the coffee bean holder.</p>	

3.3 Initial settings

When using the machine for the first time, you will be asked to confirm several

settings. Follow the instructions displayed on the screen.

Confirming the settings

<ul style="list-style-type: none">☞ Switch on the appliance by pressing the ON/OFF button (1).➔ A welcome message is displayed on the screen, followed by the "Language" setting menu.	
<ul style="list-style-type: none">☞ Using the knob, select a language for the display and validate your choice by pressing the OK button.	
<ul style="list-style-type: none">☞ Make the other settings by following the indications on the screen. For the parameters, follow the explanations provided in point 3.6, "Settings" menu.	



! Note : If you unplug your appliance or following a power cut, you will be asked to save certain parameters again, such as the time and the date or to confirm settings. The appliance will then run an automatic test.

! Important : Ensure that all of the lids and the maintenance flap are closed and that all parts of the machine are fitted correctly before starting to prepare a drink.

3.4 Rinsing the coffee circuit

After several days without being used, you need to rinse the coffee circuit. Once the appliance has been switched on, you can rinse at any time via the

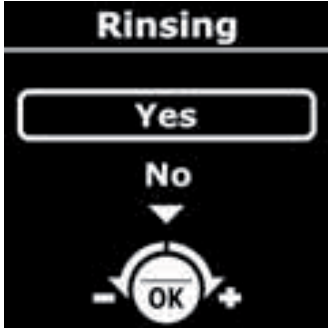
menu "Servicing" using the PROG key and by selecting "Rinsing".

<p>☞ Press the ON/OFF button (1).</p>	
<p>➔ A welcome message is displayed on the screen, then another warning that the appliance is preheating. A few seconds later, a question will appear on the screen asking if the appliance needs to be rinsed or not.</p>	
<p>☞ Place a sufficiently large recipient under the coffee tubes, then select "Yes" with the knob and confirm by pressing OK.</p> <p>➔ The rinsing procedure starts and stops automatically, after around 40 ml have passed through.</p>	
<p>The drink selection menu is then displayed on the screen.</p>	

3.5 Setting the grinder

You can set the grinding fineness of the grinder. The finer the grinder setting for the coffee, the stronger the aroma of the coffee will be, and the coffee will also be creamier.

⚠ Caution : Only turn the knob (13) during grinding so as to avoid damaging the grinder.

Do not force the grinder setting knob ! Set the grinding fineness for the next drink preparation, while the coffee beans are being ground.

Meaning of the setting knob positions

- Fine grind
- Medium grind
- Coarse grind



3.6 The menus

The menus of your Automatic Espresseria Premium contain a number of different functions and settings, with which you can set your appliance for optimum performance.

Press the Programme button (2) to display the menu preview on the screen or to return to the drink selection menu. The operating principle is explained in point 2.2 of these instructions.

Operation of menu selection

☞ When you are in the drink selection menu, press the Programme button (2)



➔ The menu preview is displayed on the screen.

i Info : Pressing the Programme button several times allows you to change from the drink selection menu to the menu preview. When you press the programme button in a menu or a sub -menu, the menu function is interrupted and you return to the drink selection menu.

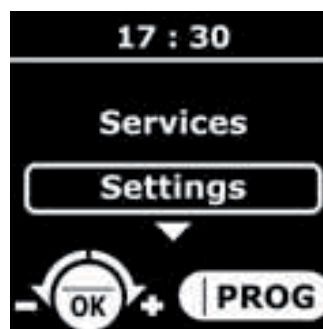

Here are the menus proposed at the main level :

Menu	Function
Services	Cleaning and maintenance functions.
Settings	Initial settings of the appliance.
Machine Info	Provides access to information on the procedures carried out. Can be used to start various programmes.
Demo mode	Activates or deactivates the presentation mode.
Exit	End of the menu preview.

The settings and functions of the sub-menus are detailed below.

"Services" Menu

Sub-menu	Function
Rinsing	Allows a rinsing cycle to be launched. ! Important : Position the cups before pressing the OK button !
Cleaning	Allows the cleaning programme to be launched.
Water filter	Access to the filter mode.
Exit	End of the preview of the sub-menus.

"Settings" Menu

Sub-menu	Function
Language	Allows the display language to be selected.
Display contrast	Set the optimum screen contrast with the knob and validate by pressing the OK button.
Date	Allows the date to be set, i.e. day, month, year (2 figures for each). ! Important : If you use an anti-scale filter cartridge, you must set the date.
Time	1st step: select the clock format: 24 hour or 12 hour display (AM/PM). 2nd step: Set the time.
Auto-off	You can select the length of time after which your appliance switches off automatically. From 30 min. to 4 hours, in steps of 30 minutes.
Auto-on	You can automatically start the preheating of your appliance at a given time.
Volume unit	You can select the unit of measurement for the drinks made: ml or oz.
Water hardness	You can set the hardness of your water between 0 and 4 (point 3.1).

KRUPS Espresseria Automatic Premium

Sub-menu	Function
Coffee temperature	You can adjust the temperature of your coffee or espresso to 3 levels, where level 3 is the hottest temperature.
Exit	End of the preview of the sub-menus.

Menu "Machine info"

Sub-menu	Function
Coffee cycles	Displays the total number of coffee cycles carried out by the machine.
Water cycles	Displays the total number of hot water cycles carried out by the machine.
Steam cycles	Displays the total number of steam cycles carried out by the machine.
Rinsing	Displays the total number of rinsing operations carried out by the machine.
Cleaning	Access to the following sub-menus.
- Last	Number of coffees prepared since the last cleaning.
- Next	Number of coffees that can be made before next cleaning.
- Clean	Starts the cleaning programme.
- Exit	End of Cleaning menu.
Descaling	Access to the following sub-menus.
- Last	Number of hot water or steam cycles made since the last descaling.
- Next	Number of hot water or steam cycles that can be made before next descaling.
- Exit	End of the Descaling menu.
Water filter	Access to the following sub-menus.
<p>! Note : The "Last" and "Next" options are only accessible if you have fitted a filter beforehand, accessible via Product info/Filter/Install.</p>	
- Last	Displays the date when the filter was last changed and the quantity of water filtered since then.
- Next	Displays the date when the filter needs to be changed and the quantity of water that may be filtered until then.
- Install	Starts the filter replacement procedure.
- Exit	End of the Filter menu.
Exit	End of the preview of the sub-menus.

"Demo mode" Menu

Sub-menu	Function
Activate	Allows the presentation mode to be launched. When this mode is activated, the various menus and their access are automatically displayed in the drink selection menu.
Cancel	Allows the presentation mode to be deactivated..
Exit	End of the preview of the sub-menus.

Drink selection menu

Sub-menu	Function
Espresso	Prepares a normal espresso.
Espresso strong	Prepares a strong espresso.
Coffee	Prepares a normal coffee.
Long coffee	Prepares a long coffee.

4 Use

Respecting the instructions below will ensure good results. Several tests will probably be required to find the mix and roasting of the coffee beans to your taste.

The quality of the water used is also a factor in the taste of your coffee. Ensure that the water is fresh from the tap, that it is cold and that it does not smell of chlorine.

Do not use stagnant water.

⚠ Caution : Your appliance is only designed to use coffee beans. When preparing your first coffee, after several days without using the machine or after carrying out maintenance, a little steam or hot water will come out of the steam nozzle. Keep at a safe distance from the steam nozzle and place a cup underneath the outlets to avoid any risk of burns or splashes with the steam or hot water. The main commands are described below :

The coffee outlet

The height of the coffee outlet is adjustable. Raise it to fit or remove taller

cups more easily.

The steam nozzle

The steam nozzle can be moved to the left or right and tilted forward slightly,

which allows the cup underneath to be removed more easily.

The drip tray

This tray collects the water used by the appliance or spilled during preparation. The machine warns against this by means

of a mechanical float system (22) when the tray needs to be emptied.

4.1 Switching on the appliance

<p>👉 Press the ON/OFF button (1).</p>	
<p>➔ A welcome message is displayed on the screen, then another warning that the appliance is preheating. Next a question will appear on the screen asking if the appliance needs to be rinsed or not.</p>	<p>! Note : If the machine has not been used for several days, it must be rinsed.</p>

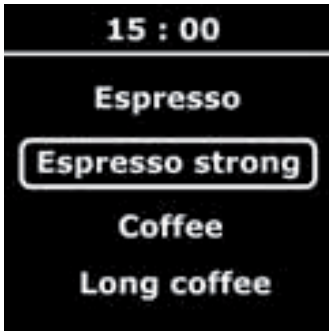

<p>☞ If required, rinse it (see point 3.4) or validate the "No" proposition by pressing "OK".</p> <p>➔ The screen then displays the drink selection menu. If you want to prepare an espresso or a coffee, read the instructions in point 4.2. To prepare a cappuccino, refer to point 4.4.</p>	
--	--

4.2 Preparation of an espresso or a coffee

You can set the quantity of water required for an espresso between 20 and 70 ml, for a coffee between 80 and 160 ml and for a large coffee between 120 (2x60) ml and 240 (2x120) ml.

To set the water temperature as desired, go to the "Settings" menu and select "Coffee temperature". For the espresso function, you can choose between two strengths: "standard" or "strong".

Preparation of an espresso or a coffee



<p>☞ Place a cup underneath the coffee tube (20). You can raise or lower the coffee tube to suit the cup.</p>	
<p>☞ Select your drink using the knob and validate with the "OK" button.</p> <p>➔ The screen displays the last volume of water selected during the grinding or heating procedure.</p>	<p>1. Select</p>  <p>2. Validate</p>
<p>☞ Check the volume of water saved and modify if required using the knob (3).</p> <p>➔ Once the heating cycle is complete, the machine starts to pour the drink.</p>	<p>! Note : To stop the drink being dispensed, because the cup is full or any other reason, press the button of your choice. To stop the drink being dispensed, because the cup is full or any other reason by turning the knob.</p>
<p>☞ Wait for the end of the dispensing and the message "Drink ready" to be displayed on the screen before removing the cup.</p>	

Caution: DO NOT REMOVE THE HOLDER BEFORE THE END OF THE CYCLE (i.e. 15 seconds after the coffee has started to be dispensed).

4.3 Two cup function

Your appliance allows you to prepare 2 cups, which is to say twice the quantity of the selected drink.

The machine automatically continues with a second coffee preparation cycle.

<p>☞ Place two cups underneath the coffee tubes and adjust their height to suit the cups.</p>	
<p>☞ Select your drink with the knob (3). Then validate by pressing the OK button twice quickly.</p>	 <p style="color: red; text-align: center;">Press twice</p>
<p>➔ A message indicates that you have asked for two cups.</p> <p>! Note : You may interrupt the function by pressing any button while the coffee is being poured.</p>	
<p>☞ Wait until the two percolation cycles are complete before removing the cups.</p>	

! Note : When using the 2-cup function, at the start of the cycle, the used coffee collector may need to be emptied. Once the necessary actions have been carried out, the 2-cup cycle is carried out automatically.

i Info : For "Large coffee" drinks, the 2-cup function is not available.









4.4 Preparation of a cappuccino

Cappuccino is a drink prepared with an espresso and frothed milk. Cappuccino lovers prepare the frothed milk first and then add the espresso as the espresso loses its exceptional aroma very quickly. The proportion of frothed milk to the espresso is the same but of course you can adapt it to your own taste. We

recommend that you use very fresh semi-skimmed milk.

! Tip : Preferably use a cappuccino cup as it is not as high and can contain a large volume; it is therefore easier to remove it from the steam nozzle.

Preparation of frothed milk with steam





<p> Press the Steam button (5).</p> <p> The machine preheats. A message then invites you to place a recipient under the steam nozzle.</p>	
<p> Place a recipient or a cappuccino cup filled halfway with fresh cold milk (6 to 10°C) underneath the steam nozzle (21) and press the Steam button.</p>	<p>! Note : If the end of the steam nozzle does not reach the milk, raise the cup until the frothing is complete.</p>
<p> As soon as steam production is started, the remaining production time is displayed in seconds on the screen. Two options are available :</p> <p>A) You can increase or reduce the time displayed with the knob and wait until the steam production stops automatically.</p> <p>B) You can stop the steam production at any time by pressing the Steam button.</p>	<p>! Important : the production of steam does not stop immediately after pressing the Steam button. Press the button early enough to avoid overflows.</p>
<p> Remove the cappuccino cup and place it underneath the coffee tube (20).</p>	<p>! Important : Remove the nozzle and pass it underneath running water immediately (see point 5.1). Fit it again and place a recipient underneath and press the Steam button in order to remove any residues of milk from the inside. Let the steam flow for at least 10 seconds.</p>
<p> Add an espresso or a coffee depending on the drink you wish to prepare following the instructions described in point 4.2.</p>	
<p> Remove the cup and add a little sugar or chocolate shavings to your taste.</p>	

4.5 Using the auto-cappuccino accessory (optional)



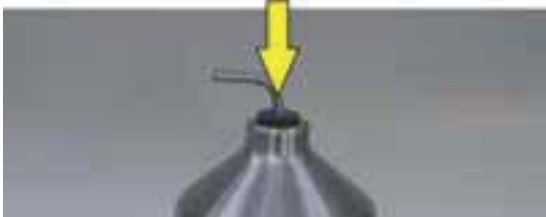

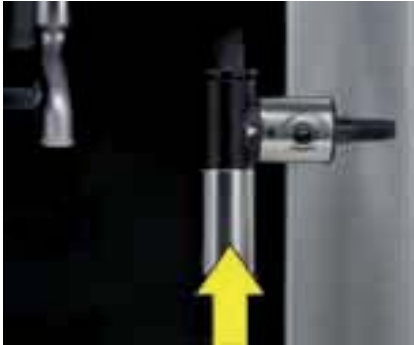
The XS 6000 auto-cappuccino accessory facilitates the preparation of a cappuccino or caffe latte (white coffee) with your Automatic Espresseria

Premium. The accessory includes a brushed stainless steel milk jug, a riser tube and a connector tube, and a special nozzle.

Assembly and fitting of the auto-cappuccino accessory

<p>☞ Insert the stainless steel tube into the rubber seal of the milk jug. It should reach down almost to the bottom of the jug.</p>	
<p>☞ Set the special nozzle as follows for each drink : Turn the central section 180° so that the drink symbol chosen is at the front.</p>	 <p>Cappuccino Caffe Latte</p>
<p>☞ Fit the special nozzle : A) remove the steam nozzle (21) and B) replace it with the special nozzle.</p>	
<p>☞ Fill the milk jug with cold milk (6 – 10°C).</p>	
<p>☞ Connect the special nozzle and the stainless steel tube using the connector tube. Note: the tube must not be twisted to ensure that the selector button is in the correct position.</p>	

Preparation of a cappuccino or a caffe latte with the auto-cappuccino accessory

<ul style="list-style-type: none"> ☞ Press the Steam button (5). ➔ The machine preheats. A message invites you to place a recipient underneath the steam nozzle. 	
<ul style="list-style-type: none"> ☞ Place a cappuccino cup underneath the special nozzle and press the Steam button. 	
<ul style="list-style-type: none"> ☞ As soon as steam production is started, the remaining production time is displayed in seconds on the screen. Two options are available : A) You can increase or reduce the time displayed with the knob and wait until the steam production stops automatically. B) You can stop the steam production at any time by pressing the Steam button. 	<p>! Important : the production of steam does not stop immediately after pressing the Steam button. Press the button early enough to avoid overflows.</p>
<ul style="list-style-type: none"> ☞ Remove the cappuccino cup and place it underneath coffee outlet. 	
<ul style="list-style-type: none"> ☞ Add an espresso following the instructions described in point 4.2. 	
<ul style="list-style-type: none"> ☞ Remove the cup and add a little sugar or chocolate shavings to your taste. 	
<ul style="list-style-type: none"> ☞ We recommend cleaning the special nozzle immediately after every use to avoid milk drying inside. Remove the nozzle (see illustration) and clean the parts with a small brush and washing up liquid if required. If required, unblock the small opening (circled on the illustration) with the cleaning wire (supplied with your machine). 	

4.6 Preparation of hot water

With your machine, you can also prepare hot water, for example to dilute coffee that is too strong. The maximum quantity

of hot water per cycle is limited to 300 ml.

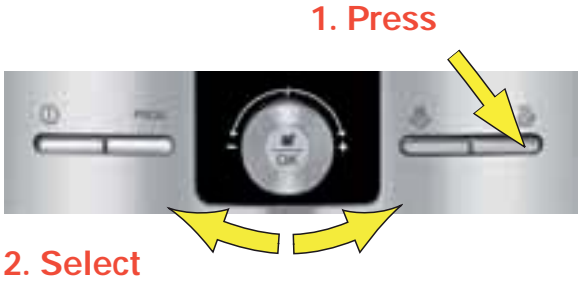
<p>☞ When the screen displays the drink selection menu, press the Hot water button (6).</p>	
<p>☞ A message will invite you to place a recipient underneath the steam nozzle. Place a recipient underneath the steam nozzle.</p>	
<p>☞ Press the hot water button again and select the quantity of hot water desired using the knob.</p> <p>! Note : You may interrupt the hot water production at any time by pressing any button.</p>	

5 Maintenance and cleaning

⚠ Danger : Any contact of the conductive parts of the appliance with humidity or water may lead to fatal injuries due to the presence of electricity!

Before cleaning your machine, unplug it from the mains socket and leave it to cool down.

Before moving or tilting the appliance,

ensure that the drip tray is empty to avoid water or the cleaning or descaling product from being spilt.

i Tip : When cleaning or descaling the steam nozzle, water may be splashed quite forcefully. Place a paper towel on your work top.

5.1 Regular maintenance

Certain parts of your machine require regular maintenance :

The used coffee collector (7) : the used coffee collector collects the used coffee. On the screen, a message indicates when the collector needs to be emptied. In general it needs to be emptied after preparing 9 coffees. From time to time, pass the collector under running water to clean it. Dry it thoroughly.

! Important : Ensure that the used coffee collector is completely emptied to avoid any overflow. If the collector is not fitted correctly, the warning message will remain on the screen. If the used coffee collector is fitted in less than 6 seconds, the appliance will ask for confirmation, using the OK button, that it has been emptied. No preparations can be made until the message is cleared.

The cleaning drawer (8) : this drawer is used to eliminate any deposits of used coffee from the appliance. Remove the cleaning drawer before emptying the used coffee collector. If the drawer is very dirty, pass it under running water then dry it.

The drip tray (23) : the drip tray collects the used water as well as water spilt du-

ring preparations. A message on the screen indicates when the tray needs to be emptied. The appliance also has a mechanical water gauge (22). If the tray is dirty, clean it by passing it under running water.

Coffee circuit : the coffee circuit pipes must be rinsed if the appliance has not been used for several days.

Every time that the appliance is switched on, a message on the screen asks if you wish to rinse it (rinsing procedure, see point 3.4).

Ensure that the **steam nozzle (21)** is cleaned thoroughly after several uses: remove it and pass it under running water. It may be removed for cleaning (see illustration). Use a rinsing brush and a little washing up liquid. Dry all parts thoroughly and ensure that the air inlets are not blocked. Use the cleaning wire supplied with your machine to unblock the holes if necessary.



5.2 The cleaning programme

A message on the screen indicates when a cleaning programme needs to be carried out on the appliance. Cleaning is required around every 360 preparations. To run this cleaning programme, you will need a recipient with a capacity of at least 0.6 litres and that can fit underneath the coffee tube, and a KRUPS cleaning tablet (XS 3000).



The automatic cleaning programme has 3 phases: one cleaning cycle and two rinsing cycles. The programme lasts around 20 minutes.

i Info : You may run this programme at any time and independently of the warning message via the "Maintenance" menu and by selecting "Cleaning".

⚠ Caution : To respect the guarantee conditions, the cleaning cycle must be carried out when the appliance requests it.

⚠ Caution : You are not obliged to carry out the cleaning programme immediately when the appliance requests it, but it must be carried out reasonably soon. Only use KRUPS cleaning tablets (XS 3000) otherwise the guarantee will not cover any material damaged caused by the use of other brands of tablets. Cleaning tablets are available from your KRUPS After Sales Service Centre.

Running the cleaning programme

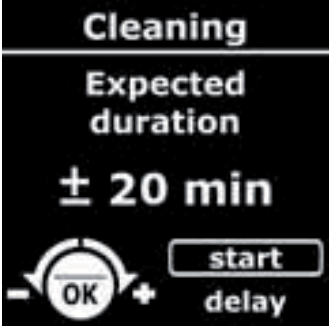
<p>☞ Ensure you have a recipient with a minimum capacity of 0.6 litres.</p> <p>⚠ Caution : Protect your work tops from any splashes of cleaning solution, especially if they are made of marble, stone or wood.</p>	
<p>☞ When the message "Cleaning required" is displayed on the screen, press the Programme button (2), to display the Cleaning menu.</p>	
<p>☞ To run the cleaning programme, select the "Start" option and validate with the OK button. Then follow the instructions on the screen.</p> <p>➔ A message will invite you to open the "cover".</p> <p>☞ Open the maintenance cover (17). Insert the cleaning tablet into the opening (16).</p>	
<p>! Important : Run the cleaning programme right to the end.</p>	

! **Note** : the cleaning programme operates discontinuously. It is essential that you wait until it is completely finished (after around 20 min.).

! **Warning** : Avoid any contact with the cleaning liquid that runs from the machine, as it contains substances that are bad for your health.
Keep the tablets out of the reach of children !

A message on the screen indicates when the programme is finished.

! **Caution** : If the cleaning programme is interrupted by a power cut or accidental unplugging of the machine, it must be started again from the beginning. A new

cleaning tablet will be required in this case. The programme must be started again completely in order to rinse the water circuit and eliminate any traces of harmful cleaning products.

5.3 The descaling programme

A message on the screen will indicate when a descaling programme needs to be run for the appliance. The frequency of this programme depends on the quality of the water used, the harder the water, the more often the appliance has to be descaled.



To run the descaling programme, you will need a recipient with a capacity of at least 0.6 litres that may be placed underneath the coffee tube and the steam nozzle, and a KRUPS descaling sachet (F 054) (40 g).

The automatic descaling programme has 3 phases: one descaling cycle and two rinsing cycles. The programme lasts approximately 22 minutes.

⚠ Caution : To respect the guarantee conditions, the descaling cycle must be run when the appliance requests it.

⚠ Caution : You are not obliged to carry out the descaling programme immediately when the appliance requests it, but it must be carried out reasonably soon. Only use KRUPS descaler (F 054) otherwise the guarantee will not cover any material damaged caused by the use of other brands of tablets. Descaling products are available from your KRUPS After Sales Service Centre. Under no circumstances must traditional amidosulphonic acid or other products containing this acid be used.

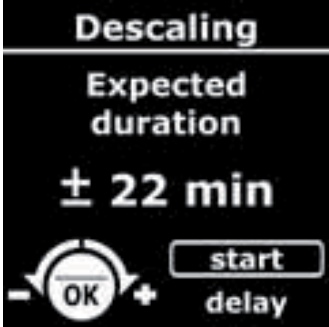
Running the descaling programme

<p>☞ If you use the Krups Aqua Filter System F088 filter cartridge, remove it before the descaling operation and fill the water tank up to the Calc line (0.5 l) with warm water.</p> <p>⚠</p> <p>☞ To run the descaling programme, select the "Start" option and validate with the OK button. Then follow the instructions on the screen.</p>	
<p>☞ Place a recipient with a capacity of at least 0.6 litres underneath the coffee tube and the steam nozzle.</p> <p>⚠ Caution : Protect your work tops from any splashes of descaling solution, especially if they are made of marble, stone or wood. Protect the surface of your work top, for example with a paper towel.</p>	
<p>☞ When the message "Descaling required" is displayed on the screen, press the Programme button (2), to display the Descaling menu.</p>	

<p>➔ A message will invite you to pour the contents of the descaling sachet into the water tank.</p> <p>☞ Use a large spoon with a long handle to mix the water in the tank or remove the water tank and carefully shake it from left to right until the descaler is dissolved.</p>	
<p>☞ Run the descaling programme right to the end.</p> <p>! Note : The pump operates intermittently. It is essential that you wait until the descaling programme is completely finished (after around 22 min).</p>	<p>! Warning : Avoid any contact with the descaling liquid that runs from the machine, as it contains substances that are bad for your health. Keep the descaler out of the reach of children !</p>
<p>A message on the screen will indicate when the programme is finished.</p>	

! Warning : If the descaling programme is interrupted by a power cut or accidental unplugging of the machine, it must be started again from the begin-

ning. A new descaling sachet will be required in this case. The programme must be started again completely in order to rinse the water circuit and eliminate any traces of harmful descaling products.

General maintenance guidelines

Rinse the **cleaning drawer (8)**, the **drip tray (23)** and the **used coffee collector (7)** under running water. Use washing up liquid if required.

Rinse the water tank (10) in clean water.

Clean the **body** of the appliance and its

parts and accessories with a damp cloth. Do not use corrosive or abrasive cleaning products.

! Caution : these accessories are not dishwasher proof.

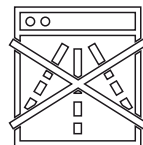

6 Troubleshooting

If your machine is not operating correctly, try to resolve it by referring to this troubleshooting guide. If the problems persist in spite of this, contact our hotline (see chapter 10).

 **Danger** : Only a qualified technician is authorised to carry out repairs on the power cord and the 230 V electrical system. Failure to respect this exposes you to fatal injuries due to the presence of electricity !

Do not use an appliance that is visibly damaged !

Problem	Probable causes	Corrective actions
The appliance does not switch on when the ON/OFF button is pressed.	<ul style="list-style-type: none"> ● Power failure or blown fuse. ● The mains plug is not pushed into the mains socket correctly or the mains socket is faulty. ● The appliance is faulty. 	<ul style="list-style-type: none"> ✗ Check the fuses of your electrical installation. ✗ Check that the plug is correctly inserted into the socket or have the socket repaired. ✗ Have the appliance checked by a qualified technician.
The espresso or coffee is not hot enough.	<ul style="list-style-type: none"> ● The temperature of the coffee is not set high enough. ● The coffee cup is cold. 	<ul style="list-style-type: none"> ✗ Check the temperature of the coffee in the "Settings" menu. ✗ Warm the cup by rinsing it with hot water before starting the preparation.
The coffee is too lightly coloured or too weak.	<ul style="list-style-type: none"> ● There is not enough coffee in the coffee bean holder (15). ● The coffee is too coarse. ● Too much coffee is prepared. 	<ul style="list-style-type: none"> ✗ Add coffee beans to the holder. ✗ Use the grinder setting button (13) to obtain a finer grind. ✗ Reduce the quantity of coffee using the knob (3).
The coffee dispenses too slowly.	<ul style="list-style-type: none"> ● The coffee is too fine. 	<ul style="list-style-type: none"> ✗ Use the grinder setting button (13) to obtain a coarser grind.
The coffee is not creamy.	<ul style="list-style-type: none"> ● The coffee is too coarse. ● The coffee is not fresh. 	<ul style="list-style-type: none"> ✗ Use the grinder setting button (13) to obtain a finer grind. Use fresher coffee beans.
You have accidentally used ground coffee instead of coffee beans.		<ul style="list-style-type: none"> ✗ Suck out the coffee in the coffee bean holder with your vacuum cleaner.

Problem	Probable causes	Corrective actions
The coffee grinder makes a strange noise.	<ul style="list-style-type: none"> ● Foreign particles are inside the grinder. 	<ul style="list-style-type: none"> ✗ Contact KRUPS Customer Service.
The grinder setting button (13) is difficult to turn.	<ul style="list-style-type: none"> ● Has the grinder setting button been moved when grinding was not taking place ? 	<ul style="list-style-type: none"> ✗ Only turn the setting button during grinding.
No steam comes out of the steam nozzle (21).	<ul style="list-style-type: none"> ● The nozzle or the nozzle support is blocked. ● The type of water used may not be suitable initially for making steam (a higher calcium content may be needed). 	<ul style="list-style-type: none"> ✗ Remove the steam nozzle from its support and unblock these two parts using the cleaning wire. ✗ Empty the tank and remove the Claris filter. ✗ Fill the tank with mineral water high in calcium (> 100 mg/litre), it may take as many as 5 to 10 cycles of steam to achieve a continuous jet of steam. Once you have a continuous jet of steam you should not have to use this particular type of water again.
There is not enough frothed milk.	<ul style="list-style-type: none"> ● Check that steam is coming out of the nozzle. ● Check if the small air inlet in the upper part of the nozzle is blocked. 	<ul style="list-style-type: none"> ✗ Unblock the steam nozzle with the cleaning wire. ✗ Unblock the inlet, dry it and if necessary rinse it with water. ✗ We recommend using very fresh pasteurised or UHT milk.
The frothed milk is not thick enough.	<ul style="list-style-type: none"> ● Check if the two ends of the small stainless steel tube are connected to the steam nozzle. 	<ul style="list-style-type: none"> ✗ Correct the position of the stainless steel tube.
The auto-cappuccino accessory (optional) does not suck up the milk.	<ul style="list-style-type: none"> ● Check that the accessories are connected correctly to one another and that they are not blocked. 	<ul style="list-style-type: none"> ✗ Connect the accessories correctly to one another and unblock them if needed.
After filling the water tank (10), the warning message remains displayed on the screen.	<ul style="list-style-type: none"> ● The water tank is not fitted correctly. ● The float at the bottom of the tank does not move freely. ● The water tank is scaled. 	<ul style="list-style-type: none"> ✗ Fit the water tank correctly. ✗ Rinse the water tank under water and descale if required.
The cleaning or descaling programme will not start.	<ul style="list-style-type: none"> ● Programme error. 	<ul style="list-style-type: none"> ✗ Unplug the appliance then plug it back in and switch it on. Restart the programme.

Problem	Probable causes	Corrective actions
After emptying the used coffee collector (7), the warning message remains displayed on the screen.	<ul style="list-style-type: none"> ● The used coffee collector is not fitted correctly. ● The used coffee collector has been refitted too quickly. 	<ul style="list-style-type: none"> ✗ Refit the used coffee collector correctly. ✗ In general wait for at least 6 seconds before refitting the empty collector.
After cleaning the cleaning drawer (8), the warning message remains displayed on the screen.	<ul style="list-style-type: none"> ● The cleaning drawer is not fitted correctly. ● The cleaning drawer has been refitted too quickly. 	<ul style="list-style-type: none"> ✗ Refit the cleaning drawer correctly. ✗ In general wait for at least 6 seconds before refitting the drawer.
A power cut occurs during the cycle.		<ul style="list-style-type: none"> ✗ The appliance is automatically reinitialised when it is switched back on.
There is water underneath the appliance.	<ul style="list-style-type: none"> ● The drip tray (23) is not correctly fitted or is overflowing. 	<ul style="list-style-type: none"> ✗ Check that the drip tray has been fitted correctly and empty it if required.
A "Fault n° xxx" message appears on the screen.	<ul style="list-style-type: none"> ● Programme error. 	<ul style="list-style-type: none"> ✗ Unplug the appliance for 20 seconds. Remove the tank and take out the Claris cartridge if fitted (do not remove the tank too soon). Plug in the appliance and refit the tank. If the message is still displayed, write down the fault number and contact the KRUPS Customer Service.
<p>i Tip : Programming problems are often resolved by unplugging the appliance for about one minute and then plugging it in again.</p>		

⚠ Caution : Do not carry out any work yourself on the appliance !

7 Technical data

Appliance : Automatic Espresseria Premium

Electrical power supply :	220-240V~ / 50 Hz
Energy consumption :	In operation : 1450 W In stand-by : < 1 W
Capacity :	Water tank : 1,8 l Coffee bean holder : 275 g
Pump pressure :	15 bar
Storage and use :	indoors, in a dry place (free from frost)
Dimensions :	24,5 x 36,5 x 33,0 cm
Weight EA82xx METAL: :	7,6 kg
Weight EA82xx:	7,2 kg

Under reserve of technical modifications.

8 Transport

Keep the original packaging to transport the appliance. Empty the drip tray (23), when moving the appliance and empty all tanks when packing the appliance for transport.

⚠ Caution : If the appliance is dropped without its packaging during transport, it is preferable to take it to an After Sales Service centre to have it checked and avoid any risk of fire or electrical danger.

9 Disposal of waste

The symbol on the appliance or its packaging indicates that this product may not be processed as household waste. Therefore it must be taken to a waste collection centre for the recycling of electrical and electronic equipment. By sorting waste and disposing of old equipment correctly, you are helping to preserve the natural resources and preventing damaging consequences for the environment and people's health.



To obtain more information on the waste collection site, please contact your local council, local waste collection authorities or your retailer.

i Info : Your appliance contains many materials that may be recycled or recovered.

10 Service

For all questions or problems, please contact our hotline on the following numbers :

DE : Tél. 0800 - 980 00 00

Times : Monday to Friday from 8 am to 6 pm and Saturday from 9 am to 2 pm

A : Tél. 0800 - 225 225

Times : Monday to Friday from 8 am to 6 pm and Saturday from 9 am to 2 pm

BE : Tél. 070 - 233 159

Times : Monday to Thursday: 9-12:30 am and 1-5 pm and Friday from 9-12 am

FR : Tél. 09 74 50 10 61

Times : Monday to Thursday from 8:30 to 18:30 and Friday from 8:30 to 5 pm

CH : Tél. 0800 - 37 77 37

Times : Monday to Friday from 8-12 am and from 1-5 pm

GB : Tél. 0845 330 6460

ROI : Tél. (01) 677 4003

NL : Tél. 0318 58 24 24

Times : Monday to Thursday : 08:30-12:15 am / 1-4:45 pm and Friday : 08:30-12:15 am / 1-2:45 pm

DK : Tél. 44 66 31 55

Times : Monday to Thursday from 8:30 am to 4:30 pm and Friday from 8:30 to 4 pm

SV : Tél. 08 594 213 30

Times : Monday to Thursday from 8:30 am to 4:30 pm and Friday from 8:30 to 4 pm

NO : Tél. 815 09 567

Times : Monday to Thursday from 8:30 am to 4:30 pm and Friday from 8:30 to 4 pm

FI : Tél. 09 6229 420

Times : Monday to Friday from 8 am to 6:30pm

11 Index

Auto-cappuccino accessory	23	Product Info menu	18
Choice of menus	16	Preparation of the appliance	13
Controls	9	Preparation of a coffee	21
Cleaning	27, 31	Preparation of an espresso	21
Cleaning programme	28	Preparation of a caffe latte	24
Cleaning the steam nozzle	22, 27	Preparation of a cappuccino.....	22
Cleaning the special nozzle	24	Preparation of hot water	26
Correct use.....	8	Rinsing.....	15
Display	10	Safety guidelines	6
Descaling programme	30	Steam nozzle	20, 22
Disposal of waste	35	Special nozzle	23
Drink selection menu.....	19	Setting the grinder	16
Demo Mode menu	19	Settings menu.....	17
First use.....	11	Service	36
Fitting the filter cartridge	12	Symbols	5
Guide	5	Switching on the appliance.....	20
Initial settings	14	Technical data	35
Maintenance.....	27	Troubleshooting	32
Maintenance menu.....	17	Transport	35
Operation	10	Use	20
Overall view of operation.....	9	Warning words.....	5
Overall view of the appliance	9	Water hardness	11
Products supplied with the appliance ..	8	2-cup function	22
Product info	5		

KRUPS

ESPRESSERIA AUTOMATIC PREMIUM
SERIE EA 82xx



Utilisation et entretien

I Important

Lisez attentivement ce mode d'emploi et conservez-le.
Veuillez respecter les consignes de sécurité.

Fabricant

SAS GSM
Rue Saint-Léonard
F-53104 Mayenne
France

La durée de la garantie dépend de la législation de votre pays avec un maximum de 3000 cycles par an. Ce produit est destiné à un usage domestique seulement et ne convient pas à une utilisation professionnelle ou commerciale. Toute autre utilisation autre que domestique annule la garantie.

La garantie ne couvre pas les dommages et détériorations provenant d'une mauvaise utilisation, de réparations effectuées par des personnes non habilitées ou encore au non respect du mode d'emploi. La garantie ne sera pas assurée si toutes opérations ou instructions d'entretien ne sont pas respectées ; si des produits de nettoyage ou de détartrage non conformes aux spécifications d'origine KRUPS sont utilisés. La garantie ne s'applique pas dans le cas où la cartouche filtrante CLARIS n'est pas utilisée selon les instructions KRUPS. L'usure anormale des pièces (meules de broyage, valves, joints) est exempte de la garantie ainsi que les dommages causés par des objets extérieurs dans le broyeur à café (par exemple : bois, cailloux, plastiques, pièces...).

Sommaire

1 Informations importantes sur le produit et le mode d'emploi5

1.1 Votre Espresseria Automatic Premium5

1.2 Guide des symboles du mode d'emploi5

1.3 Consignes de sécurité6

1.4 Utilisation conforme8

1.5 Produits fournis avec votre machine8

1.6 Contrôle usine8

2 Vue d'ensemble et fonctionnement9

2.1 Les éléments de commande de l'appareil9

2.2 Indications à l'écran et principe d'utilisation10

3 Mise en service11

3.1 Avant la première utilisation11

3.2 Préparation de l'appareil13

3.3 Réglage initial14

3.4 Rinçage du circuit café15

3.5 Réglage du broyeur16

3.6 Les menus16

4 Utilisation20

4.1 Mise sous tension de l'appareil20

4.2 Préparation d'un espresso ou d'un café21

4.3 Fonction 2 tasses22

4.4 Préparation d'un cappuccino23

4.5 Utilisation de l'accessoire auto-cappuccino (en option)24

4.6 Préparation de l'eau chaude26

5 Entretien et nettoyage27

5.1 Entretien régulier27

5.2 Le programme de nettoyage28

5.3 Le programme de détartrage30

6 Liste des dysfonctionnements32

7 Données techniques35

8 Transport35

9 Élimination des déchets35

10 Service36

11 Index36

1 Informations importantes sur le produit et le mode d'emploi

Vous trouverez dans ce manuel toutes les informations importantes concernant la mise en service, l'utilisation et l'entretien de votre machine à café/espresso automatique. Figurent également dans ce mode d'emploi d'importantes consignes de sécurité.

Lisez attentivement le mode d'emploi avant la première utilisation de l'appareil et conservez-le : une utilisation non conforme dégraderait Krups de toute responsabilité.





1.1 Votre Espresseria Automatic Premium

Espresso ou lungo, ristretto ou cappuccino, votre machine à café/espresso automatique a été conçue pour vous permettre de savourer à la maison la même qualité qu'au bistrot, quelque soit le moment où vous le préparerez. Grâce à son Thermo-block System, sa pompe 15 bars et parce qu'elle travaille exclusivement à partir de café en grains fraîchement moulus, votre Espresseria Automatic vous permettra d'obtenir une boisson contenant un maximum d'arômes, recouverte d'une magnifique crème épaisse et dorée, un produit provenant de l'huile naturelle des grains de café. Le café espresso est plus riche en arôme qu'un café filtre classique. Malgré son goût plus prononcé, très présent en bouche et plus persistant, l'espresso contient en fait moins de caféine que le café filtre (environ 20 mg de moins par tasse). Cela est dû à une durée de percolation plus courte.

Grâce à sa grande simplicité de manipulation, la visibilité de tous ses réservoirs ainsi que ses programmes automatiques de nettoyage et de détartrage, votre Espresseria Automatic vous apportera un grand confort d'utilisation.

1.2 Guide des symboles du mode d'emploi

Symboles et mots associés utilisés dans ce mode d'emploi

Symbole	Mot associé	Signification
	Danger	Mise en garde contre des risques de blessures corporelles graves ou mortelles. Le symbole de l'éclair met en garde contre des dangers liés à la présence de l'électricité.
	Avertissement	Mise en garde contre des risques de blessures corporelles légères.
	Attention	Mise en garde contre la survenue éventuelle de dysfonctionnements, de dommages ou la destruction de l'appareil.
	Important Remarque	Remarque générale ou importante pour le fonctionnement de l'appareil.
	Info Conseil	Conseil ou information détaillée concernant l'utilisation de l'appareil.

1.3 Consignes de sécurité

 **Danger** : Ces consignes de sécurité sont destinées à vous protéger, vous, les tiers et l'appareil. Elles doivent donc être impérativement respectées.

Conditions d'utilisation

- Ne laissez jamais tremper l'appareil, le fil ou la prise électrique dans l'eau ou dans un autre liquide. Tout contact des pièces conductrices de l'appareil avec de l'humidité ou de l'eau peut entraîner des blessures mortelles en raison de la présence d'électricité ! Cet appareil ne doit être utilisé qu'à l'intérieur et dans des locaux secs.
- En cas de changement de température de l'air ambiant du froid au chaud, patientez quelques heures avant de

mettre en marche votre appareil afin qu'il ne soit pas endommagé par l'eau de condensation.

- Évitez de placer l'appareil à la lumière directe du soleil, dans un endroit exposé à la chaleur, au froid, au gel ou à l'humidité.
- Veillez à ne pas poser l'appareil sur une surface chaude telle qu'une plaque chauffante ou à proximité d'une flamme nue, afin d'éviter tout risque d'incendie !

Alimentation électrique

 **Danger** : Le non-respect de ces consignes peut entraîner des blessures mortelles liées à l'électricité !

- Vérifiez que la tension d'alimentation indiquée sur la plaque signalétique de l'appareil correspond bien à celle de votre installation électrique. Branchez l'appareil uniquement sur une prise secteur reliée à la terre.
Tension : 220-240V~ / 50Hz.
- Assurez-vous que la prise secteur est facilement accessible afin de pouvoir facilement débrancher la fiche en cas de dysfonctionnement ou par exemple lors d'un orage.
Pour la sécurité de votre appareil, retirez la prise secteur en cas d'orage. Ne tirez pas sur le câble d'alimentation pour retirer la prise secteur.
- Retirez immédiatement la prise secteur si vous constatez une anomalie quelconque pendant le fonctionnement ou si la percolation ne se déroule pas correctement.
Débranchez l'appareil dès que vous

cessez de l'utiliser pendant une longue période et lorsque vous le nettoyez.

- N'utilisez pas l'appareil si le câble d'alimentation ou l'appareil lui-même est endommagé. Si le câble d'alimentation ou la fiche sont endommagés, n'utilisez pas l'appareil afin d'éviter tout danger, faites obligatoirement remplacer le câble d'alimentation par un centre agréé KRUPS.
- Ne laissez pas le câble d'alimentation pendre du bord d'une table ou d'un plan de travail. Ne laissez pas votre main ou le câble d'alimentation sur les parties chaudes de l'appareil.
- L'emploi de prises multiples ou de rallonges est déconseillé.
- Toute erreur de branchement annule la garantie.

Enfants

- Tenez l'appareil hors de portée des enfants.
- Cet appareil n'est pas prévu pour être utilisé par des personnes (y compris les enfants) dont les capacités physiques, sensorielles ou mentales sont réduites, ou des personnes dénuées d'expérience ou de connaissance, sauf si elles ont pu

bénéficier, par l'intermédiaire d'une personne responsable de leur sécurité, d'une surveillance ou d'instructions préalables concernant l'utilisation de l'appareil.

- Il convient de surveiller les enfants pour s'assurer qu'ils ne jouent pas avec l'appareil.

L'appareil

- Ne mettez pas d'eau dans le réservoir à café en grains et/ou sous la trappe d'entretien, car cela peut endommager ou faire déborder les composants.
- Excepté pour le nettoyage et le détartrage selon les procédures du mode d'emploi de l'appareil, toute intervention sur l'appareil doit être effectuée par un centre agréé KRUPS.
- Pour votre sécurité, n'utilisez que des accessoires et consommables agréés KRUPS pour votre appareil car ils sont parfaitement adaptés à votre appareil.
- Débranchez l'appareil lorsque vous quittez la pièce ou la maison pour une période prolongée, car en cas de dysfonctionnement l'appareil peut chauffer excessivement et causer un incendie.
- N'ouvrez jamais l'appareil. Attention, danger de mort dû au courant électrique ! Toute ouverture non autorisée de l'appareil annule la garantie. N'utilisez pas l'appareil s'il ne fonctionne pas

correctement ou s'il a subi un dommage. Dans un tel cas, il est conseillé de faire examiner l'appareil par un centre agréé KRUPS (consultez la liste dans le livret Service KRUPS).

- Pour des raisons de sécurité et d'homologation (CE), toute transformation ou modification de l'appareil, réalisée à titre individuel, est interdite car seuls les appareils testés sont homologués et le fabricant décline toute responsabilité en cas de dommage.
- Faites attention à l'orientation de la buse vapeur pour éviter tout risque de brûlure.
- Lors de la première utilisation, après une procédure de nettoyage ou de détartrage ou après une longue période sans utilisation, de la vapeur et de l'eau chaude peuvent s'écouler de la buse vapeur. Orientez la buse vers l'intérieur de la machine pour éviter tout risque de brûlures.

Utilisation et entretien

- En cas de dysfonctionnement ou de mauvais état de marche, vérifiez l'appareil et essayez de résoudre le problème (voir chapitre 6 « liste des dysfonctionnements) ou faites réparer l'appareil si le dysfonctionnement persiste. Lorsque l'appareil ne peut plus fonctionner sans constituer un danger, retirez la fiche secteur de la prise.
- Reportez-vous toujours aux instructions pour le détartrage de l'appareil.

Débranchez la fiche secteur avant d'entreprendre toute opération de nettoyage ou d'entretien.

- En cas d'absence de détartrage, de nettoyage ou d'entretien régulier ou suite à la présence de corps étranger dans le broyeur, la garantie de votre appareil (voir document séparé) ne pourra être prise en compte.

1.4 Utilisation conforme

Cette machine à café/espresso Espresseria Automatic Premium ne doit être utilisée que pour la préparation d'espressos ou de cafés, pour faire mousser le lait et chauffer des liquides.

Cet appareil est destiné à être utilisé dans des applications domestiques et analogues (dans la limite de 3000 cycles par an) telles que :

- des coins cuisines réservés au personnel dans des magasins, bureaux et autres environnements professionnels ;
- des fermes ;
- l'utilisation par les clients des hôtels, motels et autres environnements à caractère résidentiels ;

- des environnements du type chambres d'hôtes.

Cette machine à café/espresso Espresseria Automatic Premium n'est pas conçue pour une utilisation commerciale ou professionnelle.

Une utilisation autre que celle décrite dans le présent manuel n'est pas conforme aux prescriptions et peut engendrer des blessures corporelles et des dommages matériels ainsi que la détérioration ou la destruction de l'appareil (voir point 1.3 « Consignes de sécurité »).

1.5 Produits fournis avec votre machine

Vérifiez les produits fournis avec votre machine.

S'il manque une pièce, contactez directement notre hotline (voir chapitre 10).

Pièces fournies :

- Espresseria Automatic Premium
- Accessoire auto-cappuccino XS 6000 (en option, selon le modèle), composé de :
 - Pot à lait
 - Buse spéciale
 - Tuyau de raccordement
 - Tube en inox
- Cartouche Claris – Aqua Filter System (Krups – ref F088 – en option)

Set de départ, composé de :

- Cartouche filtrante
- Accessoire de vissage
- Pochette d'entretien, composée de :
 - 1 sachet de détartrant (KRUPS – ref F054)
 - 2 pastilles de nettoyage (KRUPS – ref XS3000)
 - Bâtonnet de détermination de la dureté de l'eau
 - Fil de nettoyage de la buse vapeur
 - Répertoire des centres de Service Après-Vente KRUPS
 - Document de garantie
- Mode d'emploi

1.6 Contrôle usine

Tous les appareils sont soumis à un contrôle qualité sévère. Des essais d'utilisation pratiques sont faits avec des

appareils pris au hasard, ce qui explique d'éventuelles traces d'utilisation.

2 Vue d'ensemble et fonctionnement

L'ensemble des éléments de commande et d'affichage de votre Espresseria Automatic Premium vont vous être présentés ci-dessous.

Chaque fonction fera l'objet d'une courte description ce qui vous aidera à comprendre le présent mode d'emploi et à vous familiariser avec l'appareil. Les éléments de commande de la

machine sont associés à des numéros auxquels il est fait référence dans ce mode d'emploi. Les références correspondantes entre parenthèses renvoient à la page dépliant. Nous vous conseillons de déplier cette page afin d'avoir l'appareil en permanence sous les yeux.

2.1 Les éléments de commande de l'appareil

La page dépliant représente une photo de l'appareil. Dépliez cette page. Les différents éléments de commande de l'appareil sont mentionnés ci-dessous ainsi qu'une brève description de ceux-ci :

N°	Identification	Fonction
1	Touche Marche/Arrêt	Mise sous et hors tension de l'appareil.
2	Touche Programme	Permet d'afficher à l'écran la page de choix des menus / depuis le menu, permet de retourner au menu de sélection des boissons.
3	Bouton rotatif	Permet de sélectionner un menu et d'augmenter ou de diminuer des valeurs.
4	Touche OK	Permet de valider un choix de menu ou de lancer une fonction ou une procédure.
5	Touche Vapeur	Permet d'activer ou de désactiver la production de vapeur.
6	Touche Eau chaude	Permet d'activer ou de désactiver la production d'eau chaude.
7	Collecteur de marc de café	Reçoit la mouture usagée.
8	Tiroir de nettoyage	Permet d'éliminer l'éventuel dépôt de marc de café à l'intérieur de l'appareil.
9	Notice d'entretien « Guide Service »	Bref descriptif de l'entretien de la machine et liste des numéros de hotline dans le monde entier.
10	Réservoir d'eau	Contient l'eau destinée à préparer les boissons et au rinçage.
11	Poignée du couvercle du réservoir d'eau	Permet de retirer le réservoir d'eau.
12	Couvercle de réservoir à café en grains	Referme le réservoir à café en grains.
13	Bouton de réglage	Permet de régler le degré de finesse du broyage des grains de café : mouture fine, moyenne ou grosse.
14	Broyeur	Broie les grains de café.
15	Réservoir à café en grains	Reçoit les grains de café (max. 275 g).
16	Goulotte de nettoyage	Reçoit la pastille de nettoyage.



N°	Identification	Fonction
17	Trappe d'entretien avec grille repose-tasses	Trappe ouverte : reçoit les pastilles de nettoyage. Trappe fermée : permet de réchauffer les tasses reposant sur celle-ci.
18	Ecran	Affichage des menus, des indications de commande et d'entretien.
19	Panneau de commande	Comprend les touches de commande et le bouton rotatif.
20	Sortie café avec poignée	Ecoulement de la boisson préparée.
21	Buse vapeur	Production d'eau chaude ou de vapeur pour faire mousser le lait.
22	Flotteurs de niveau d'eau	Dispositif mécanique contre les débordements.
23	Grille et bac récolte-gouttes	Permet de récupérer l'eau qui s'écoule de l'appareil et renversée pendant les préparations.

Tab. 1 : Les éléments du panneau de commande et du réservoir à café en grains de l'Espresseria Automatic Premium

2.2 Indications à l'écran et principe d'utilisation

L'écran affiche les menus ainsi que les options et messages de l'appareil. Pour les différentes fonctions, les étapes de manipulation sont représentées en image à l'écran, par exemple le fait que vous

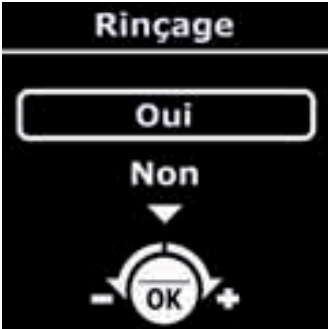
deviez placer un récipient sous la sortie café lors de la procédure de rinçage. Les menus sont définis au point 3.6. Le principe d'utilisation des menus vous est présenté ci-dessous.

<ul style="list-style-type: none"> ➔ Les fonctions et/ou valeurs réglables s'affichent dans les zones de texte. ➔ Une flèche située au dessus ou en dessous d'une zone de texte vous indique dans quel sens vous pouvez tourner le bouton rotatif (3) pour sélectionner d'autres options : Flèche vers le bas : tournez le bouton rotatif vers la droite. Flèche vers le haut : tournez le bouton rotatif vers la gauche. ➔ La zone choisie est entourée. 	
<ul style="list-style-type: none"> ☞ A l'aide du bouton rotatif, sélectionnez la fonction de votre choix (= la zone de texte est entourée). ☞ Appuyez sur la touche OK (4) afin de valider la fonction et/ou de la démarrer. ☞ Vous pouvez régler les valeurs clignotantes avec le bouton rotatif et valider ensuite avec la touche OK. 	

! **Important** : Faites attention aux indications qui s'affichent à l'écran, en particulier avant d'appuyer sur la touche OK et/ou le lancement des procédures !

3 Mise en service

⚠ Danger : Branchez l'appareil à une prise secteur de 230 V, reliée à la terre. Dans le cas contraire, vous vous exposez à un danger de mort dû à l'électricité ! Respectez les consignes de sécurité (voir point 1.3).

Installation de l'appareil

Placez votre machine sur une surface stable et plane. Assurez-vous que

l'endroit choisi est suffisamment aéré car l'appareil dégage de la chaleur.

3.1 Avant la première utilisation

Avant d'utiliser l'appareil pour la première fois, déterminez la dureté de votre eau afin de pouvoir adapter l'appareil à la dureté constatée. Vous veillerez à également effectuer cette opération lorsque vous utiliserez votre machine dans un lieu

dont la dureté de l'eau est différente ou si vous constatez un changement de la dureté de votre eau. Pour connaître la dureté de l'eau, utilisez le bâtonnet livré avec votre machine ou adressez-vous à votre compagnie des eaux.

Mesure de la dureté de l'eau

- ☞ Remplissez un verre d'eau et plongez-y le bâtonnet quelques secondes.
- ☞ Attendez une minute avant de lire le niveau de dureté de l'eau.
- ➔ Les zones rouges sur le bâtonnet indiquent la classe de dureté : pas de zone rouge = classe 0, une zone rouge = classe 1, etc. (voir illustration).

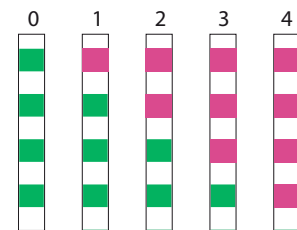

- ☞ La classe de dureté constatée (de 0 à 4) vous sera demandée lors du réglage initial de la machine présenté au point 3.3 dans le sous-menu « Dureté de l'eau ». Pour ce faire, utilisez les données figurant dans le tableau ci-dessous :

Degré de dureté	Classe 0	Classe 1	Classe 2	Classe 3	Classe 4
° dH	< 3°	> 4°	> 7°	> 14°	> 21°
° e	< 3,75°	> 5°	> 8,75°	> 17,5°	> 26,25°
° f	< 5,4°	> 7,2°	> 12,6°	> 25,2°	> 37,8°
Réglage de l'appareil	0	1	2	3	4



Tab. 2 : Les classes de dureté de l'eau pour le réglage initial de l'appareil (point 3.3)

Installation de la cartouche filtrante (en option)

La cartouche Krups Aqua Filter System F088 permet d'améliorer le goût de votre eau. Elle est composée d'une substance anti-calcaire comme le charbon actif, qui réduit chlore, impuretés, plomb, cuivre, pesticides, etc. présents dans l'eau (Réduction de la dureté en carbonate

jusqu'à 75 %*, du chlore jusqu'à 85 %*, du plomb jusqu'à 90 %*, du cuivre jusqu'à 95 %*, de l'aluminium jusqu'à 67 %*). Les minéraux et oligo-éléments sont préservés.

** Indications fournies par le fabricant*

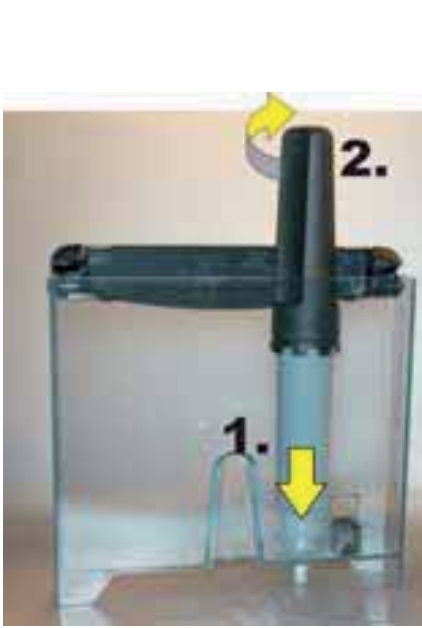
<p>☞ Retirez la cartouche filtrante et l'accessoire de vissage de leur emballage et assemblez l'accessoire de vissage, tel qu'illustré.</p>	
<p>☞ Réglez le mois de mise en place de la cartouche (position 1 sur l'illustration, chiffre à gauche dans l'ouverture) en tournant la bague grise située sur l'extrémité supérieure du filtre.</p> <p>➔ Le mois de remplacement de la cartouche est indiqué à droite dans l'ouverture (position 2 sur l'illustration).</p>	
<p>☞ Fixez l'accessoire de vissage à la cartouche filtrante comme indiqué sur l'illustration.</p>	
<p>☞ Vissez la cartouche filtrante au fond du réservoir d'eau :</p> <ol style="list-style-type: none"> 1. Placez la cartouche filtrante 2. Vissez la cartouche. <p>☞ Retirez l'accessoire de vissage de la cartouche filtrante.</p> <p>! Remarque : La cartouche filtrante nécessite d'être remplacée tous les 50 litres d'eau environ ou tous les 2 mois au minimum. Votre machine vous indique dans combien de jours ou combien de litres vous devrez procéder au remplacement de la cartouche : allez dans le menu « Infos Produit /Filtre », puis sélectionnez « Remplacement ».</p>	

Réglages du programme en cas d'utilisation de la cartouche filtrante

Si vous utilisez une cartouche filtrante, dans le menu de réglage « Filtre », répondez à la question posée par « Oui » et « OK ». Ce programme est également accessible en allant dans « Infos Produit » puis en sélectionnant « Filtre » et « Installer » ou en allant dans "Entretien / Filtre / Sortie". Placez un récipient d'une contenance de 0,5 litre environ sous la buse

vapeur car le programme remplit la cartouche filtrante d'eau et une plus grande quantité d'eau est donc évacuée de la buse vapeur. Un message à l'écran vous invite ensuite à régler la date de mise en place du filtre afin que le programme puisse vous indiquer en temps voulu quand changer le filtre (dans 2 mois ou après le passage de 50 litres d'eau).

3.2 Préparation de l'appareil

Avant de mettre l'appareil sous tension, effectuez les étapes décrites ci-dessous.

⚠ Attention : Réservoir d'eau (10) :

Ne pas remplir le réservoir d'eau chaude, d'eau minérale, de lait ou de tout autre liquide car cela pourrait endommager l'appareil.

Réservoir à café en grains (15) : Ne jamais mettre de café moulu ou d'eau dans le réservoir à café en grains car le

broyeur risquerait d'être endommagé. Assurez-vous qu'aucun corps étranger (par ex. des petits cailloux présents dans le café en grains) ne pénètre dans le réservoir car cela risquerait d'endommager le broyeur (exclusion de la garantie !).

Bac récolte-gouttes (23) : Pour éviter les risques de brûlures dues aux projections d'eau chaude, vérifiez que le bac récolte-gouttes est correctement disposé !



<p>☞ Retirez le réservoir d'eau (10) et remplissez-le d'eau froide.</p> <p>i Conseil : Vous pouvez remplir le réservoir sans avoir à le retirer : ouvrez le couvercle et versez l'eau à l'aide d'un récipient adapté.</p>	<p>! Important : Respectez le niveau de remplissage maximum (repère « Max ») du réservoir d'eau.</p>
<p>☞ Remettez-le en place et refermez le couvercle.</p>	<p>! Remarque : Si, lors de la mise sous tension de l'appareil, le réservoir d'eau est absent ou insuffisamment rempli (sous le repère « Calc »), le message « Remplir le réservoir » s'affiche et la préparation de l'espresso ou du café est momentanément impossible.</p>
<p>☞ Ouvrez le couvercle (12) du réservoir à café en grains (15) et remplissez-le de grains de café (max. 275 g).</p>	
<p>☞ Refermez le couvercle du réservoir à café en grains.</p>	

3.3 Réglage initial

Lors de la première utilisation de la machine, il vous est demandé d'effectuer di-

vers réglages. Suivez les indications qui s'affichent à l'écran.

Réalisation des réglages

<p>☞ Mettez l'appareil sous tension en appuyant sur la touche Marche/Arrêt (1).</p> <p>➔ Un message de bienvenue apparaît à l'écran, puis le menu de réglage « Langue ».</p>	
<p>☞ A l'aide du bouton rotatif, sélectionnez une langue d'affichage et validez votre choix en appuyant sur la touche OK.</p>	
<p>☞ Effectuez les autres réglages en suivant les indications à l'écran. En ce qui concerne les paramètres, respectez les explications données au point 3.6, menu « Réglages ».</p>	



! Remarque : Si vous débranchez votre appareil ou après une panne de courant, il vous sera demandé d'enregistrer à nouveau certains paramètres tels que l'heure et la date ou de confirmer les réglages. L'appareil procédera ensuite à un test automatique.

! Important : Assurez-vous que tous les couvercles et que la trappe d'entretien sont bien fermés et que tous les composants de la machine sont correctement installés avant de démarrer la préparation d'une boisson.

3.4 Rinçage du circuit café

Après plusieurs jours sans utilisation, vous devez effectuer un rinçage du circuit café. Vous pouvez effectuer un rinçage après la mise sous tension de

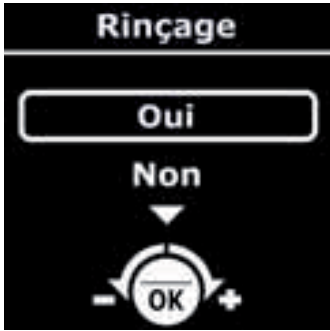
l'appareil ou à tout moment, en allant dans le menu « Entretien » par la touche PROG et en sélectionnant « Rinçage ».

<p>☞ Appuyez sur la touche Marche/Arrêt (1).</p>	
<p>➔ Un message de bienvenue s'affiche à l'écran, puis un autre avertissant du préchauffage de l'appareil. Quelques secondes plus tard, il vous est demandé à l'écran si l'appareil doit effectuer un rinçage ou non.</p>	
<p>☞ Placez un récipient suffisamment grand sous les sorties café, puis sélectionnez « Oui » à l'aide du bouton rotatif et validez en appuyant sur la touche OK.</p> <p>➔ La procédure de rinçage commence et s'arrêtera automatiquement après l'écoulement de 40 ml environ.</p>	
<p>A l'écran s'affiche ensuite le menu de sélection des boissons.</p>	

3.5 Réglage du broyeur

Vous pouvez régler la finesse de broyage du broyeur. Plus le réglage du broyeur à café est fin, plus l'arôme du café sera prononcé, et par ailleurs plus le café sera crémeux.

⚠ Attention : Ne tournez le bouton de réglage (13) que pendant le broyage afin

de ne pas endommager le broyeur. Veillez à ne jamais forcer sur le bouton de réglage de la finesse de broyage ! Réglez la finesse de broyage de la prochaine préparation de boisson, pendant que les grains de café sont moulus.

Signification des positions du bouton de réglage

- Mouture plus fine
- Mouture moyenne
- Mouture plus grosse



3.6 Les menus

Les menus de votre Espresseria Automatic Premium sont composés d'une multitude de fonctions et de possibilités de réglage, grâce auxquelles vous pourrez confortablement régler votre appareil et ainsi obtenir un fonctionnement optimal.

Appuyez sur la touche Programme (2) pour afficher à l'écran l'aperçu des menus ou pour retourner au menu de sélection des boissons. Le principe d'utilisation est expliqué au point 2.2 de ce mode d'emploi.

Fonctionnement du choix des menus

☞ Lorsque vous êtes dans le menu de sélection des boissons, appuyez sur la touche Programme (2).



➔ L'aperçu des menus s'affiche à l'écran.
i Info : Plusieurs pressions sur la touche Programme permettent de passer du menu de sélection des boissons à l'aperçu des menus. Lorsque vous appuyez sur la touche programme dans un menu ou un sous-menu, la fonction menu est interrompue et vous revenez au menu de sélection des boissons.



Voici les menus proposés au niveau principal :

Menu	Fonction
Entretiens	Fonctions de nettoyage et d'entretien
Réglages	Réglages initiaux de l'appareil
Infos Produit	Permet d'accéder aux informations concernant les procédures effectuées Permet de lancer divers programmes
Mode démo	Activation ou désactivation du mode de présentation
Sortie	Fin de l'aperçu des menus

Les réglages et fonctions des sous-menus sont détaillés ci-dessous.

Menu « Entretiens »

Sous-menu	Fonction
Rinçage	Permet de lancer un cycle de rinçage. ! Important : Placez les tasses avant d'appuyer sur la touche OK !
Nettoyage	Permet de lancer le programme de nettoyage.
Filtre	Accès au mode filtre.
Sortie	Fin de l'aperçu des sous-menus.

Menu « Réglages »

Sous-menu	Fonction
Langue	Permet de sélectionner la langue d'affichage de votre choix.
Contraste écran	Régalez le contraste optimal de l'écran avec le bouton rotatif et validez en appuyant sur la touche OK.
Date	Permet de régler la date, à savoir jour, mois, année (2 chiffres à chaque fois). ! Important : Si vous utilisez une cartouche filtrante antitartre, il vous sera obligatoirement demandé de régler la date.
Horloge	1ère étape : choisissez le format horaire : affichage sur 24 heures ou sur 12 heures (AM/PM). 2ème étape : réglez l'heure.
Auto-off	Vous pouvez choisir la durée après laquelle votre appareil s'arrêtera automatiquement. De 30 min. à 4 heures, par tranches de 30 minutes.
Auto-on	Vous pouvez lancer automatiquement le préchauffage de votre appareil à une heure choisie.
Unité de mesure	Vous pouvez choisir l'unité de mesure pour les boissons réalisées : ml ou oz.
Dureté eau	Vous pouvez régler la dureté de votre eau entre 0 et 4 (point 3.1).

Sous-menu	Fonction
Température café	Vous pouvez ajuster la température de votre café ou espresso sur 3 niveaux, le niveau 3 étant le niveau de température le plus chaud.
Sortie	Fin de l'aperçu des sous-menus.

Menu « Infos Produit »

Sous-menu	Fonction
Cycles café	Affiche le nombre total de cycles de café effectués par la machine.
Cycles eau chaude	Affiche le nombre total de cycles d'eau chaude effectués par la machine.
Cycles vapeur	Affiche le nombre total de cycles de vapeur effectués par la machine.
Rinçage	Affiche le nombre total de rinçages effectués par la machine.
Nettoyage	Accès aux sous-menus suivants.
- Dernier	Nombre de cafés préparés depuis le dernier nettoyage.
- Prochain	Nombre de cafés réalisables avant le prochain nettoyage.
- Nettoyer	Lance le programme de nettoyage.
- Sortie	Fin du menu Nettoyage.
Détartrage	Accès aux sous-menus suivants.
- Dernier	Nombre de cycles vapeur ou eau chaude réalisés depuis le dernier détartrage.
- Prochain	Nombre de cycles vapeur ou eau chaude réalisables avant le prochain détartrage.
- Sortie	Fin du menu Détartrage.
Filtre	Accès aux sous-menus suivants.
<p>! Remarque : Les options « Dernier » et « Prochain » ne sont accessibles que si vous avez installé un filtre auparavant, accessible sous Infos Produit/Filtre/Installer.</p>	
- Dernier	Affiche la date du dernier changement de filtre et la quantité d'eau filtrée depuis.
- Prochain	Affiche la date du prochain changement de filtre et la quantité d'eau à filtrer jusqu'à cette date.
- Mettre	Lance la procédure de remplacement du filtre.
- Sortie	Fin du menu Filtre.
Sortie	Fin de l'aperçu des sous-menus.

Menu « Mode démo »

Sous-menu	Fonction
Activer	Permet de lancer le mode de présentation. Lorsque ce mode est activé, les différents menus et leur accès s'affichent automatiquement dans le menu de sélection des boissons.
Désactiver	Permet de désactiver le mode de présentation.
Sortie	Fin de l'aperçu des sous-menus.

Menu de sélection des boissons

Sous-menu	Fonction
Espresso	Préparer un espresso normal.
Espresso corsé	Préparer un espresso fort.
Café	Préparer un café normal.
Café long	Préparer un café long.

4 Utilisation

Le respect des instructions ci-dessous vous garantira de très bons résultats. Plusieurs essais seront certainement nécessaires avant de trouver le mélange et la torréfaction du café en grains correspondant à votre goût.

La qualité de l'eau utilisée est également un facteur déterminant pour le goût de votre café. Assurez-vous que l'eau est fraîchement sortie du robinet, qu'elle est froide et qu'elle ne sent pas le chlore.

N'utilisez pas d'eau stagnante.

⚠ Attention : Votre appareil est exclusivement destiné à l'utilisation de café en grains. Lors de la préparation de votre premier café, après plusieurs jours sans utilisation de la machine, ou après une procédure d'entretien, un peu de vapeur ou d'eau chaude sort de la buse vapeur. Tenez-vous à une distance suffisante de la buse vapeur et placez une tasse sous les sorties afin d'éviter tout risque de brûlures ou d'éclaboussures avec la vapeur ou l'eau chaude. Les principales commandes sont brièvement décrites ci-dessous :

La sortie café

La sortie café est réglable en hauteur. Remontez-la pour pouvoir placer ou

retirer plus facilement des tasses plus hautes.

La buse vapeur

La buse vapeur peut se déplacer vers la gauche et vers la droite et s'incliner

légèrement vers l'avant ce qui facilite le retrait de la tasse placée en dessous.

Le bac récolte-gouttes

Ce bac permet de récupérer l'eau utilisée par l'appareil ou renversée lors de la préparation. La machine vous prévient

grâce à un système de flotteur mécanique (22) quand le bac doit être vidé.

4.1 Mise sous tension de l'appareil

<p>☞ Appuyez sur la touche Marche/Arrêt (1).</p>	
<p>➔ Un message de bienvenue s'affiche à l'écran, puis un autre avertissant du préchauffage de l'appareil. Apparaît ensuite la question concernant la procédure de rinçage.</p>	<p>! Remarque : Si la machine n'a pas été utilisée pendant plusieurs jours, vous devez effectuer un rinçage.</p>

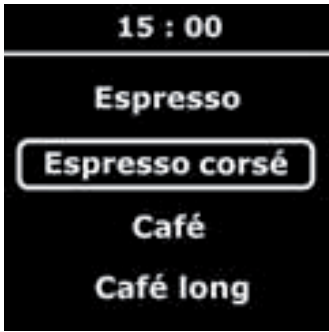

<p>☞ Si besoin, procédez à un rinçage (voir point 3.4) ou validez la proposition « Non » en appuyant sur « OK ».</p> <p>➔ L'écran affiche ensuite le menu de sélection des boissons. Si vous souhaitez préparer un espresso ou un café, lisez les instructions données au point 4.2. Pour préparer un cappuccino, reportez-vous au point 4.4.</p>	
---	--

4.2 Préparation d'un espresso ou d'un café

Vous pouvez régler la quantité d'eau pour un espresso entre 20 et 70 ml, pour un café entre 80 et 160 ml et pour un café long entre 120 (2x60) ml et 240 (2x120) ml. Pour régler la température de l'eau

selon vos souhaits, allez dans le menu « Réglages » et sélectionnez « Température café ». Pour la fonction espresso, vous avez le choix entre deux forces : « standard » ou « corsé ».

Préparation d'un espresso ou d'un café



<p>☞ Mettez une tasse sous la sortie café (20). Vous pouvez abaisser ou remonter la sortie café en fonction de la taille de la tasse.</p>	
<p>☞ Sélectionnez votre boisson avec le bouton rotatif et validez avec la touche « OK ».</p> <p>➔ L'écran affiche le dernier volume d'eau sélectionné pendant la procédure de broyage ou de chauffage.</p>	<p>1. Sélectionnez</p>  <p>2. Validez</p>
<p>☞ Vérifiez le volume d'eau enregistré et ajustez-le, si vous le souhaitez, grâce au bouton rotatif (3).</p> <p>➔ Une fois le chauffage terminé, la machine commence l'écoulement de la boisson.</p>	<p>! Remarque : Pour arrêter l'écoulement de la boisson parce que la tasse est pleine ou pour toute autre raison, appuyez sur la touche de votre choix. Vous pouvez diminuer le volume d'eau pendant l'écoulement en tournant le bouton rotatif.</p>
<p>☞ Attendez la fin de l'écoulement et l'affichage à l'écran du message « Boisson prête » pour retirer la tasse.</p>	

Attention : ne pas retirer le réservoir avant la fin du cycle (c'est-à-dire 15 secondes après la fin de l'écoulement du café).

4.3 Fonction 2 tasses

Votre appareil vous permet de préparer deux tasses de boisson, c'est-à-dire deux fois la quantité de la boisson choisie.

La machine enchaînera automatiquement 2 cycles de préparation de café.

<p>☞ Mettez deux tasses sous les sorties café et ajustez la hauteur de celles-ci en fonction des tasses.</p>	
<p>☞ Sélectionnez votre boisson avec le bouton rotatif (3). Validez ensuite avec une double pression rapide sur la touche OK.</p>	 <p>Appuyez 2 fois</p>
<p>➔ Un message vous indique que vous avez demandé deux tasses.</p> <p>! Remarque : Vous pouvez interrompre la fonction en appuyant sur n'importe quelle touche pendant l'écoulement du café.</p>	
<p>☞ Attendez que les deux cycles de percolation soient terminés avant de retirer les tasses.</p>	

! **Remarque** : En fonction 2 tasses, au début du cycle un vidage du collecteur de marc de café peut être demandé. Une fois les actions nécessaires effectuées, le cycle de 2 tasses se fait à la suite automatiquement.

i **Info** : Pour la boisson "Café long", la fonction 2 tasses n'est pas possible.









4.4 Préparation d'un cappuccino

Le cappuccino est une boisson préparée avec un espresso et de la mousse de lait. Les amateurs de cappuccino préparent tout d'abord la mousse de lait et y ajoutent ensuite l'espresso car l'espresso perd très rapidement son arôme d'exception. La proportion de mousse de lait par rapport à celle de l'espresso est la même mais vous pouvez naturellement

l'adapter selon votre goût. Nous vous conseillons d'utiliser du lait demi-écrémé.

! Conseil : Utilisez de préférence une tasse à cappuccino car celle-ci est moins haute et peut contenir un grand volume; il est donc plus facile de la retirer de la buse vapeur.

Préparation de la mousse de lait avec la vapeur

<p> Appuyez sur la touche Vapeur (5).  La machine est en préchauffage. Un message vous invite ensuite à placer un récipient sous la buse vapeur.</p>	
<p> Placez un récipient ou une tasse à cappuccino rempli(e) à moitié de lait froid (6 à 10°C) sous la buse vapeur (21) et appuyez sur la touche Vapeur.</p>	<p>! Remarque : Si l'extrémité de la buse vapeur n'entre pas en contact avec le lait, soulevez légèrement la tasse jusqu'à la fin du moussage.</p>
<p> Dès le démarrage de la production de vapeur, le temps de production restant s'affiche en secondes à l'écran. Deux options s'offrent alors à vous :</p> <p>A) Vous pouvez augmenter ou diminuer le temps affiché à l'aide du bouton rotatif et attendre que la production de vapeur s'arrête automatiquement.</p> <p>B) Vous pouvez interrompre à tout moment la production de vapeur en appuyant sur la touche Vapeur.</p>	<p>! Important : La production de vapeur ne s'arrête pas immédiatement après avoir appuyé sur la touche Vapeur. Appuyez sur la touche suffisamment tôt pour éviter tout débordement.</p>
<p> Retirez la tasse à cappuccino et placez-la sous la sortie café (20).</p>	<p>! Important : Retirez la buse et passez-la immédiatement sous l'eau (voir point 5.1). Remettez-la en place, placez un récipient en dessous et appuyez sur la touche Vapeur afin de retirer les résidus de lait qui sont à l'intérieur. Laissez la vapeur s'échapper au moins 10 secondes.</p>
<p> Ajoutez par dessus un espresso ou un café suivant la boisson que vous souhaitez préparer en suivant les instructions décrites au point 4.2.</p>	
<p> Retirez la tasse et ajoutez-y un peu de sucre ou de copeaux de chocolat selon vos envies.</p>	





4.5 Utilisation de l'accessoire auto-cappuccino (en option)

L'accessoire auto-cappuccino XS 6000 facilite la préparation d'un cappuccino ou d'un caffè latte (café au lait) avec votre Espresseria Automatic Premium.



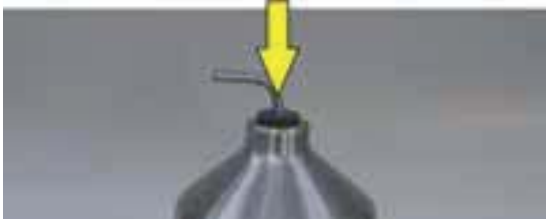

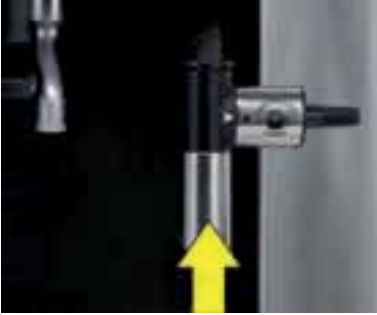
L'accessoire est composé d'un pot à lait

en inox brossé, d'un tuyau montant et d'un tuyau de raccordement, ainsi que d'une buse spéciale.

Assemblage et installation de l'accessoire auto-cappuccino

<p>☞ Insérez le tube en inox dans le joint en caoutchouc du pot à lait. Il doit descendre presque jusqu'au fond du pot.</p>	
<p>☞ Réglez comme suit la buse spéciale pour chaque boisson : Tournez la partie centrale de 180° afin que le symbole de la boisson choisie figure sur le devant.</p>	 <p>Cappuccino Caffè Latte</p>
<p>☞ Installez la buse spéciale : A) retirez la buse vapeur (21) et B) remplacez-la par la buse spéciale.</p>	
<p>☞ Remplissez le pot à lait avec du lait froid (6 - 10°C).</p>	
<p>☞ Reliez la buse spéciale et le tube en inox grâce au tuyau de raccordement. Remarque : le tuyau ne doit pas être vrillé pour le bon maintien de la position du bouton de sélection.</p>	



Préparation d'un cappuccino ou d'un caffè latte avec l'accessoire auto-cappuccino

<p>☞ Appuyez sur la touche Vapeur (5). ➔ La machine est en préchauffage. Un message vous invite ensuite à placer un récipient sous la buse vapeur.</p>	
<p>☞ Placez une tasse à cappuccino sous la buse spéciale et appuyez sur la touche vapeur.</p>	
<p>☞ Dès le démarrage de la production de vapeur, le temps de production restant s'affiche en secondes à l'écran. Vous pouvez ... A) ... augmenter ou diminuer le temps affiché à l'aide du bouton rotatif et/ou attendre que la production de mousse s'arrête. B) ... interrompre à tout moment la production de vapeur en appuyant sur la touche Vapeur.</p>	<p>! Important : La production de mousse ne s'arrête pas immédiatement après avoir appuyé sur la touche Vapeur. Appuyez suffisamment tôt sur la touche pour éviter tout débordement.</p>
<p>☞ Retirez la tasse à cappuccino et placez-la sous la sortie café.</p>	
<p>☞ Ajoutez par dessus un espresso en suivant les instructions décrites au point 4.2.</p>	
<p>☞ Retirez la tasse et ajoutez-y un peu de sucre ou de copeaux de chocolat selon vos envies.</p>	
<p>☞ Nous vous conseillons de nettoyer la buse spéciale immédiatement après chaque utilisation afin d'éviter que le lait ne sèche à l'intérieur. Démontez la buse (voir illustration) et nettoyez les pièces à l'aide d'une petite brosse et le cas échéant avec un peu de liquide vaisselle. Si nécessaire, débouchez le petit orifice (entouré sur l'illustration) avec le fil de nettoyage (fourni avec votre machine).</p>	

4.6 Préparation de l'eau chaude

Grâce à votre machine, vous pouvez également préparer de l'eau chaude, par exemple pour rallonger un café trop fort.

La quantité maximale d'eau chaude par cycle est limitée à 300 ml.

<p>☞ Alors que l'écran affiche le menu de sélection des boissons, appuyez sur la touche Eau chaude (6).</p>	
<p>☞ Un message vous invite à placer un récipient sous la buse vapeur. Placez un récipient sous la buse vapeur.</p>	
<p>☞ Appuyez à nouveau sur la touche Eau chaude et sélectionnez la quantité d'eau chaude souhaitée à l'aide du bouton rotatif.</p> <p>! Remarque : Vous pouvez interrompre à tout moment la production d'eau chaude en appuyant sur n'importe quelle touche.</p>	<p>1. Appuyez</p>  <p>2. Sélectionnez</p>

5 Entretien et nettoyage

⚠ Danger : Tout contact des pièces conductrices de l'appareil avec l'eau peut entraîner des blessures mortelles liées à l'électricité !

Avant de nettoyer votre machine, débranchez l'appareil de la prise secteur et laissez-le refroidir.

Avant de transporter ou de basculer l'appareil, veillez à vider le bac récolte-

gouttes afin d'éviter que l'eau ou le produit de nettoyage ou de détartrage ne se renverse.

i Conseil : Lors du nettoyage ou du détartrage de la buse vapeur, de l'eau peut gicler assez fortement. Placez une serviette en papier sur votre plan de travail.

5.1 Entretien régulier

Certains composants de votre machine nécessitent un entretien régulier :

Le collecteur de marc de café (7) : Le collecteur de marc de café reçoit la mouture usagée. A l'écran, un message vous indique quand vider le collecteur. La vidange doit intervenir en général après 9 cafés préparés. De temps en temps, il est nécessaire de passer le collecteur sous l'eau pour le nettoyer. Veillez ensuite à bien le sécher.

! Important : Veillez à vider complètement le collecteur de marc de café pour éviter tout débordement par la suite. Ensuite, si le collecteur n'est pas correctement réinstallé, le message d'avertissement restera affiché à l'écran. Si le collecteur de marc de café est remis en place en moins de 6 secondes, l'appareil vous demandera de confirmer, à l'aide de la touche OK, que vous avez bien vidé cet élément. Tant que le message d'avertissement s'affiche, aucune préparation n'est possible.

Le tiroir de nettoyage (8) : Ce tiroir permet d'éliminer d'éventuels dépôts de marc de café dans l'appareil. Retirez le tiroir de nettoyage avant de vider le collecteur de marc de café. Si le tiroir est fortement encrassé, passez-le sous l'eau, puis séchez-le.

Le bac récolte-gouttes (23) : Le bac

récolte-gouttes récupère l'eau usagée ainsi que l'eau renversée lors des préparations. Un message à l'écran vous indique quand vider le bac. L'appareil est également pourvu d'un flotteur de niveau d'eau mécanique (22). Si le bac est sale, nettoyez-le en le passant sous l'eau.

Circuit café : Les conduits du circuit café doivent être rincés si l'appareil n'a pas été utilisé pendant plusieurs jours. A chaque fois que l'appareil est mis sous tension, un message à l'écran vous demande si vous souhaitez procéder à un rinçage (Procédure de rinçage, voir point 3.4). Veillez à nettoyer en profondeur **la buse vapeur (21)** après plusieurs utilisations : retirez-la et passez-la sous l'eau. Pour ce faire, elle peut être démontée (voir illustration). Utilisez une brosse de rinçage et un peu de liquide vaisselle. Séchez bien les pièces et assurez-vous que les trous d'entrée d'air ne sont pas obstrués. Utilisez le fil de nettoyage fourni avec votre machine pour **déboucher les trous, si nécessaire.**



5.2 Le programme de nettoyage

Un message à l'écran vous indique quand il est nécessaire d'exécuter un programme de nettoyage de l'appareil. Ce nettoyage doit avoir lieu toutes les 360 préparations environ. Pour effectuer ce programme de nettoyage, vous aurez besoin d'un récipient pouvant contenir au moins 0,6 litres et qui peut être placé sous la sortie café, et d'une pastille de nettoyage KRUPS (XS 3000). Le programme de nettoyage automatique comprend 3 phases : un cycle de nettoyage et deux cycles de rinçage. Le programme dure environ 20 minutes.

i Info : Vous pouvez à tout moment et indépendamment du message d'avertissement de l'appareil exécuter un tel programme de nettoyage en allant dans le



menu « Entretien » et en sélectionnant « Nettoyage ».

⚠ Attention : Pour respecter les conditions de garantie, il est indispensable d'effectuer le cycle de nettoyage quand l'appareil vous le demande

⚠ Attention : Vous n'êtes pas obligé d'exécuter sur le champ le programme de nettoyage quand l'appareil le demande mais vous devez toutefois l'effectuer dans un assez bref délai. Vous devez utiliser exclusivement des pastilles de nettoyage KRUPS

(XS 3000) car la garantie ne prendra pas en charge les dommages matériels engendrés par l'utilisation de pastilles d'autres marques. Les pastilles de nettoyage sont disponibles dans votre centre de Service Après-Vente KRUPS.

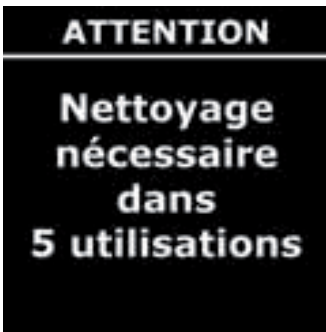
Exécution du programme de nettoyage

<p>☞ Munissez-vous d'un récipient d'une contenance minimum de 0,6 litres</p> <p>⚠ Attention : Veillez à bien protéger votre plan de travail en cas d'éventuelles projections de solution de nettoyage, en particulier s'il est en marbre, en pierre ou en bois.</p>	
<p>☞ Lorsque le message « Nettoyage nécessaire » s'affiche à l'écran, appuyez sur la touche Programme (2), afin d'afficher le menu Nettoyage.</p>	
<p>☞ Pour lancer le programme de nettoyage, sélectionnez la proposition « lancer » et validez avec la touche OK. Suivez ensuite les instructions qui s'affichent à l'écran.</p> <p>➔ Un message vous invite à ouvrir la «trappe».</p> <p>☞ Ouvrez la trappe d'entretien (17). Insérez la pastille de nettoyage dans la goulotte (16).</p>	
<p>! Important : Exécutez le programme de nettoyage en entier.</p>	

! **Remarque** : Le programme de nettoyage fonctionne de manière discontinue. Vous devez absolument attendre qu'il soit complètement terminé (au bout de 20 min. environ).

! **Avertissement** : Évitez tout contact avec le liquide de nettoyage qui s'écoule de la machine car il contient de substances nocives pour la santé.
Tenir les pastilles hors de la portée des enfants !

Un message à l'écran vous indique quand le programme est terminé.

! **Attention** : Si le programme de nettoyage est interrompu par une panne de courant ou un débranchement accidentel de la machine, il doit être relancé à nouveau et reprend alors depuis le début.

Vous devrez dans ce cas utiliser une nouvelle pastille de nettoyage. Il est nécessaire de recommencer le programme dans son intégralité afin de rincer le circuit d'eau et d'éliminer les traces de produit de nettoyage nocives pour la santé.

5.3 Le programme de détartrage

Un message à l'écran vous indique quand il est nécessaire d'exécuter un programme de détartrage de l'appareil. La fréquence d'exécution de ce programme dépend de la qualité de l'eau utilisée, plus une eau est calcaire, plus l'appareil doit être détartré régulièrement. Pour effectuer ce programme de détartrage, vous aurez besoin d'un récipient pouvant contenir au moins 0,6 litres et qui peut être placé sous la sortie café et la buse vapeur, et d'un sachet de détartrant KRUPS (F 054) (40 g).



Le programme de détartrage automatique comprend 3 phases : un cycle de détartrage et deux cycles de rinçage. Le programme dure environ 22 minutes.

⚠ Attention : Pour respecter les conditions de garantie, il est indispensable d'effectuer le cycle de détartrage

quand l'appareil vous le demande.

⚠ Attention : Vous n'êtes pas obligé d'exécuter sur-le-champ le programme de détartrage quand l'appareil le demande mais vous devez toutefois l'effectuer dans un assez bref délai. Vous devez utiliser exclusivement le détartrant KRUPS (F 054) car la garantie ne prendra pas en charge les dommages matériels engendrés par l'utilisation de détartrants d'autres marques. Les produits de détartrage sont disponibles dans votre centre de Service Après-Vente KRUPS. En aucune circonstance, vous ne devez utiliser de l'acide amidosulphonique classique ou d'autres produits contenant cet acide.

Exécution du programme de détartrage

<p>☞ Si vous utilisez la cartouche filtrante Krups Aqua Filter System F088, retirez-la avant l'opération de détartrage et remplissez le réservoir d'eau jusqu'au repère Calc (0,5 l) avec de l'eau légèrement tiède.</p> <p>⚠ Attention : Pour lancer le programme de détartrage, sélectionnez la proposition « Lancer » et validez avec la touche OK. Suivez ensuite les instructions qui s'affichent à l'écran.</p>	
<p>☞ Placez un récipient d'une contenance minimum de 0,6 litres sous les sorties café et la buse vapeur.</p> <p>⚠ Attention : Veillez à bien protéger votre plan de travail en cas d'éventuelles projections de solution de détartrage, en particulier s'il est en marbre, en pierre ou en bois. Protégez bien la surface de votre plan de travail, par exemple à l'aide de serviettes en papier.</p>	
<p>☞ Lorsque le message « Détartrage nécessaire » s'affiche à l'écran, appuyez sur la touche Programme (2), afin d'afficher le menu Détartrage.</p>	

<p>➔ Un message vous invite à verser le contenu du sachet de détartrant dans le réservoir d'eau.</p> <p>☞ Utilisez une grande cuillère à long manche pour mélanger l'eau du réservoir ou retirez le réservoir d'eau et secouez-le avec précaution de gauche à droite jusqu'à ce que le détartrant soit dissout.</p>	
<p>☞ Exécutez le programme de détartrage en entier.</p> <p>! Remarque : Le programme de détartrage fonctionne de manière discontinue. Vous devez absolument attendre qu'il soit complètement terminé (au bout de 22 min. environ).</p>	<p>! Avertissement : Évitez tout contact avec le liquide de détartrage qui s'écoule de la machine car il contient des substances agressives. Tenir le détartrant hors de la portée des enfants !</p>
<p>Un message à l'écran vous indique quand le programme est terminé.</p>	

! Avertissement : Si le programme de détartrage est interrompu par une panne de courant ou un débranchement accidentel de la machine, il doit être relancé à nouveau et reprend alors depuis le début. Vous devrez dans ce cas utiliser

un nouveau sachet de détartrant. Il est nécessaire de recommencer le programme dans son intégralité afin de rincer le circuit d'eau et d'éliminer les traces de produit de détartrage nocives pour la santé.

Consignes générales d'entretien

Passez **le tiroir de nettoyage (8)**, **le bac récolte-gouttes (23)** et **le collecteur de marc de café (7)** sous l'eau. Utilisez si nécessaire un peu de liquide vaisselle.

Rincez **le réservoir d'eau (10)** à l'eau claire.

Nettoyez le corps de l'appareil ainsi que les composants et accessoires à l'aide d'un chiffon légèrement humide. N'utilisez pas de produits nettoyants corrosifs ou abrasifs.

! Attention : Ces accessoires ne sont pas prévus pour passer au lave-vaisselle.

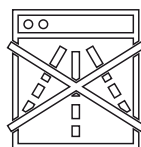

6 Liste des dysfonctionnements

Si votre machine ne fonctionne pas correctement, essayez dans un premier temps de résoudre le problème à l'aide de cette liste de dysfonctionnements. Si, malgré tout, le dysfonctionnement persiste, adressez-vous à notre hotline (voir chapitre 10).

 **Danger** : Seul un technicien qualifié

est autorisé à effectuer des réparations sur le cordon électrique et à intervenir sur le réseau électrique à 230 V. En cas de non-respect de cette consigne, vous vous exposez à un danger de mort lié à l'électricité ! N'utilisez jamais un appareil présentant des détériorations visibles !

Problème/Dysfonctionnement	Causes probables	Actions correctives
L'appareil ne s'allume pas après avoir appuyé sur la touche Marche/Arrêt.	<ul style="list-style-type: none"> ● Panne de courant ou fusible défectueux. ● La fiche secteur n'est pas correctement enfoncée dans la prise secteur ou la prise secteur 230 V est défectueuse. ● L'appareil est défectueux. 	<ul style="list-style-type: none"> ✗ Vérifiez les fusibles de votre installation électrique. ✗ Vérifiez que la fiche est bien enfoncée dans la prise ou faites réparer la prise secteur. ✗ Faites vérifier l'appareil par un technicien qualifié.
L'espresso ou le café n'est pas assez chaud.	<ul style="list-style-type: none"> ● La température du café est réglée trop bas. ● La tasse à café est froide. 	<ul style="list-style-type: none"> ✗ Vérifiez la température du café dans le menu « Réglages ». ✗ Chauffez la tasse en la rinçant à l'eau chaude avant de lancer la préparation.
Le café est trop clair ou pas assez corsé.	<ul style="list-style-type: none"> ● Il n'y a pas assez de café dans le réservoir à café en grains (15). ● La mouture est trop grosse. ● La quantité de café préparée est trop grande. 	<ul style="list-style-type: none"> ✗ Rajoutez du café en grains dans le réservoir. ✗ Utilisez le bouton de réglage (13) du broyeur pour obtenir une mouture plus fine. ✗ Diminuez la quantité de café à l'aide du bouton rotatif (3).
Le café s'écoule trop lentement.	<ul style="list-style-type: none"> ● La mouture est trop fine. 	<ul style="list-style-type: none"> ✗ Utilisez le bouton de réglage (13) du broyeur pour obtenir une mouture plus grosse.
Le café est peu crémeux.	<ul style="list-style-type: none"> ● La mouture est trop grosse. 	<ul style="list-style-type: none"> ✗ Utilisez le bouton de réglage (13) du broyeur pour obtenir une mouture plus fine.
Vous avez, par inadvertance, utilisé du café moulu à la place du café en grains.		<ul style="list-style-type: none"> ✗ Aspirez le café contenu dans le réservoir à grains avec votre aspirateur.

Problème/Dys-fonctionnement	Causes probables	Actions correctives
Le broyeur émet un bruit anormal.	<ul style="list-style-type: none"> ● Des corps étrangers se trouvent dans le broyeur. 	<ul style="list-style-type: none"> ✗ Contactez le Service Consommateurs de KRUPS.
Le bouton de réglage (13) de la finesse de broyage est difficile à tourner.	<ul style="list-style-type: none"> ● Avez-vous tourné le bouton de réglage en dehors de la procédure de broyage ? 	<ul style="list-style-type: none"> ✗ Tournez le bouton de réglage uniquement pendant la procédure de broyage.
Aucune vapeur ne sort de la buse vapeur (21).	<ul style="list-style-type: none"> ● La buse ou le support de la buse est obstrué(e). ● L'eau utilisée n'est pas optimum pour la production de vapeur. 	<ul style="list-style-type: none"> ✗ Retirez la buse vapeur de son support et débouchez ces deux pièces à l'aide du fil de nettoyage. ✗ Videz le réservoir et retirez temporairement la cartouche Claris. ✗ Remplir le réservoir d'eau minérale forte en calcium (>100mg/l) et faire successivement des cycles vapeur (5 à 10) dans un récipient jusqu'à l'obtention d'un jet de vapeur continu.
La quantité de mousse de lait est insuffisante.	<ul style="list-style-type: none"> ● Vérifiez que de la vapeur sort de la buse. ● Vérifiez si le petit orifice d'entrée d'air dans la partie supérieure de la buse est obstrué. 	<ul style="list-style-type: none"> ✗ Débouchez la buse vapeur à l'aide du fil de nettoyage. ✗ Débouchez l'orifice, séchez-le et si nécessaire rincez-le à l'eau. ✗ Nous vous conseillons d'utiliser du lait pasteurisé ou UHT, récemment ouvert.
La mousse de lait n'est pas suffisamment fine.	<ul style="list-style-type: none"> ● Vérifiez le bon raccordement des deux extrémités du petit tube en inox à la buse vapeur. 	<ul style="list-style-type: none"> ✗ Corrigez le positionnement du tube en inox.
L'accessoire auto-cappuccino (en option) n'aspire pas le lait.	<ul style="list-style-type: none"> ● Vérifiez que les accessoires sont correctement raccordés les uns aux autres et qu'ils ne sont pas obstrués. 	<ul style="list-style-type: none"> ✗ Raccordez les accessoires correctement les uns aux autres et débouchez-les en cas d'obstruction.
Après avoir rempli le réservoir d'eau (10), le message d'avertissement reste affiché à l'écran.	<ul style="list-style-type: none"> ● Le réservoir d'eau n'est pas correctement installé. ● Le flotteur au fond du réservoir ne se déplace pas librement. ● Le réservoir d'eau est entartré. 	<ul style="list-style-type: none"> ✗ Réinstallez correctement le réservoir d'eau. ✗ Rincez le réservoir d'eau sous l'eau et effectuez, si nécessaire, un détartrage.
Le programme de nettoyage ou de détartrage refuse de démarrer.	<ul style="list-style-type: none"> ● Erreur de programme. 	<ul style="list-style-type: none"> ✗ Débranchez la fiche secteur puis rebranchez-la et remettez l'appareil sous tension. Relancez le programme.

Problème/Dysfonctionnement	Causes probables	Actions correctives
Après avoir vidé le collecteur de marc de café (7), le message d'avertissement reste affiché à l'écran.	<ul style="list-style-type: none"> ● Le collecteur de marc de café n'est pas correctement installé. ● Le collecteur de marc de café a été réinstallé trop rapidement. 	<ul style="list-style-type: none"> ✗ Réinstallez correctement le collecteur de marc de café. ✗ Attendez en général au moins 6 secondes avant de réinstaller le collecteur vide.
Après avoir nettoyé le tiroir de nettoyage (8), le message d'avertissement reste affiché à l'écran.	<ul style="list-style-type: none"> ● Le tiroir de nettoyage n'est pas correctement installé. ● Le tiroir de nettoyage a été réinstallé trop rapidement. 	<ul style="list-style-type: none"> ✗ Réinstallez correctement le tiroir de nettoyage. ✗ Attendez en général au moins 8 secondes avant de remettre en place le tiroir.
Une coupure de courant s'est produite lors d'un cycle.		<ul style="list-style-type: none"> ✗ L'appareil se réinitialise automatiquement lors de la remise sous tension.
Il y a de l'eau sous l'appareil.	<ul style="list-style-type: none"> ● Le bac récolte-gouttes (23) n'est pas bien mis en place ou déborde. 	<ul style="list-style-type: none"> ✗ Vérifiez que le bac récolte-gouttes a été correctement installé et videz-le si nécessaire.
Un message « code panne xx » apparaît à l'écran.	<ul style="list-style-type: none"> ● Erreur de programme. 	<ul style="list-style-type: none"> ✗ Débranchez l'appareil pendant 20 secondes, retirez la cartouche Claris le cas échéant puis rebranchez l'appareil. Ne pas enlever le réservoir trop tôt. Si le message s'affiche toujours, relevez le numéro du défaut et contactez le Service Consommateurs de KRUPS.
<p>i Conseil : Les dysfonctionnements du programme se résolvent souvent en débranchant l'appareil pendant environ une minute et en le rebranchant.</p>		

⚠ Attention : Ne procédez à aucune intervention sur l'appareil !

7 Données techniques

Appareil : Espresseria Automatic Premium

Alimentation électrique :	220-240V~ / 50 Hz
Consommation d'énergie :	En fonctionnement : 1450 W En veille : < 1 W
Capacité :	Réservoir d'eau : 1,8 l Réservoir à café en grains : 275 g
Pression de la pompe :	15 bars
Mise en service et rangement :	à l'intérieur, dans un endroit sec (à l'abri du gel)
Dimensions (H x l x P) :	24,5 x 36,5 x 33,0 cm
Poids EA82xx METAL:	7,6 kg
Poids EA82xx:	7,2 kg

Sous réserve de modifications techniques.

8 Transport

Conservez l'emballage d'origine pour transporter l'appareil. Videz le bac récolte-gouttes (23), lorsque vous déplacez l'appareil et videz tous les réservoirs lorsque vous emballez l'appareil en vue de son transport.

⚠ Attention : En cas de chute de l'appareil hors de son emballage pendant le transport, il est souhaitable de le ramener dans un centre de Service Après-Vente afin de le faire vérifier et d'éviter ainsi tout risque d'incendie ou tout danger lié à l'électricité.

9 Élimination des déchets

Le symbole présent sur l'appareil ou sur l'emballage indique que ce produit ne peut en aucun cas être traité comme déchet ménagé. Il doit par conséquent être remis à un centre de collecte de déchets chargé du recyclage des équipements électriques et électroniques. En procédant correctement à la collecte séparée et à l'élimination de vos équipements en fin de vie, vous contribuerez à préserver les ressources naturelles et à empêcher toute conséquence nuisible pour l'environnement et la santé de



l'homme. Pour obtenir de plus amples renseignements sur le lieu de collecte des déchets, veuillez vous adresser à votre commune, aux sociétés locales de collecte des déchets ou à votre revendeur.

i Info : Votre appareil contient de nombreux matériaux valorisables ou recyclables.

10 Service

Pour vos questions ou problèmes, veuillez contacter notre hotline aux numéros suivants :

D : Tél. 0800 - 980 00 00

Horaires : du lundi au vendredi de 8h00 à 18h00 et le samedi de 9h00 à 14h00

A : Tél. 0800 - 225 225

Horaires : du lundi au vendredi de 8h00 à 18h00 et le samedi de 9h00 à 14h00

B : Tél. 070 - 233 159

Horaires : du lundi au jeudi de 9h00 à 12h30 et de 13h00 à 17h00, le vendredi de 09h00 à 12h00

CH : Tél. 0800 - 37 77 37

Horaires : du lundi au vendredi de 8h00 à 18h00

FR : Tél. 09 74 50 10 61

Horaires : du lundi au jeudi de 8h30 à 18h30 et le vendredi de 8h30 à 17h

GB : Tél. 0845 330 6460

ROI : Tél. (01) 677 4003

NL : Tél. 0318 58 24 24

Horaires : du lundi au jeudi de 8h30 à 12h15 et de 13h00 à 16h45, le vendredi de 08h30 à 12h15 et de 13h00 à 14h45

DK : Tél. 44 66 31 55

Horaires : du lundi au jeudi de 08h30 à 16h30 et le vendredi de 08h30 à 16h

SV : Tél. 08 594 213 30

Horaires : du lundi au jeudi de 08h30 à 16h30 et le vendredi de 08h30 à 16h

NO : Tél. 815 09 567

Horaires : du lundi au jeudi de 08h30 à 16h30 et le vendredi de 08h30 à 16h

FI: Tél. 09 6229 420

Horaires : du lundi au vendredi de 8h00 à 16h30

11 Index

Accessoire auto-cappuccino.....	24	Mots d'avertissement	5
Buse spéciale	24	Nettoyage.....	27, 31
Buse vapeur	20, 23	Nettoyage de la buse spéciale	25
Choix des menus.....	16	Nettoyage de la buse vapeur	22, 27
Consignes de sécurité	6	Principe d'utilisation.....	10
Données techniques	35	Préparation de l'appareil.....	13
Dureté de l'eau	11	Préparation d'un café	21
Principe d'utilisation.....	10	Préparation d'un espresso.....	21
Éléments d'affichage	10	Préparation de l'eau chaude	26
Éléments de commande.....	9	Préparation d'un caffè latte	25
Élimination des déchets.....	35	Préparation d'un cappuccino.....	23
Entretien.....	27	Produits fournis avec l'appareil	8
Fonction 2 tasses.....	22	Programme de détartrage	30
Guide	5	Programme de nettoyage	28
Info Produit	5	Réglage initial.....	14
Installation de la cartouche filtrante	12	Réglage du broyeur	16
Liste des dysfonctionnements	32	Rinçage.....	15
Mise en service.....	11	Service	36
Mise sous tension de l'appareil.....	20	Symboles.....	5
Menu « Sélection des boissons »	19	Transport	35
Menu « Mode Démo »	19	Utilisation.....	20
Menu « Réglages »	17	Utilisation conforme.....	8
Menu « Infos Produit »	18	Vue d'ensemble du fonctionnement....	9
Menu « Entretien ».....	17	Vue d'ensemble de l'appareil	9

KRUPS

ESPRESSERIA AUTOMATIC PREMIUM
SERIE EA 82xx



Gebruik en onderhoud

I **Belangrijk !**

Lees deze gebruiksaanwijzing aandachtig door en bewaar ze.
Neem de veiligheidsvoorschriften in acht.

Fabrikant

SAS GSM
Rue Saint-Léonard
F-53104 Mayenne
Frankrijk

De garantieperiode hangt af van de wetgeving in uw land, met een maximum van 3000 cycli per jaar. Dit apparaat is uitsluitend bedoeld voor huishoudelijk gebruik en is niet geschikt voor een commercieel of beroepsmatig gebruik. Indien dit apparaat voor andere doeleinden dan een huishoudelijke toepassing gebruikt wordt, is de fabrieksgarantie niet geldig.

De garantie geldt niet voor de schade en de verslechtering voortvloeiend uit een slecht gebruik, reparaties uitgevoerd door niet bevoegde personen of de niet-naleving van de gebruiksaanwijzing. De garantie zal niet worden verleend ongeacht welke onderhoudsverrichtingen en – voorschriften niet worden opgevolgd of als reinigings - of ontkalkingsproducten worden gebruikt die niet met de oorspronkelijke specificaties van KRUPS overeenstemmen. De garantie geldt niet ingeval het filterpatroon Claris Aqua Filter System niet in overeenstemming met de door KRUPS verstrekte aanwijzingen wordt gebruikt. De garantie geldt evenmin voor abnormale slijtage van de onderdelen (maalstenen, kleppen, dichtingen) en schade veroorzaakt door externe voorwerpen in de koffiemolen (bijvoorbeeld: hout, kiezels, plastic, scherven...).

Inhoud

1 Belangrijke informatie over het apparaat en de gebruikswijze ervan ...5

1.1 Uw Espresseria Automatic Premium5

1.2 Gids van de symbolen van de gebruiksaanwijzing5

1.3 Veiligheidsvoorschriften6

1.4 Conform gebruik8

1.5 Producten meegeleverd met uw apparaat8

1.6 Controle in de fabriek8

2 Overzicht en werking9

2.1 De bedieningselementen van het apparaat9

2.2 Aanduidingen op het display en het gebruik10

3 Eerste gebruik11

3.1 Voor het eerste gebruik11

3.2 Voorbereiding van het apparaat13

3.3 Initiële instelling14

3.4 Schoonspoelen van het koffiecircuit15

3.5 Instelling van de molen16

3.6 De menu's16

4 Gebruik20

4.1 Het apparaat aanzetten20

4.2 Bereiding van een espresso of een koffie21

4.3 2-kopjes functie22

4.4 Bereiding van een cappuccino23

4.5 Gebruik van het auto-cappuccino accessoire (optioneel)24

4.6 Bereiding van warm water26

5 Onderhoud en schoonmaak27

5.1 Regelmatig onderhoud27

5.2 Het schoonmaakprogramma28

5.3 Het ontkalkingsprogramma30

6 Problemen en oplossingen32

7 Technische gegevens35

8 Transport35

9 Verwijderen van afval35

10 Onderhoud36

11 Index36

1 Belangrijke informatie over het apparaat en het gebruik ervan

U zult in deze handleiding al de belangrijke informatie vinden betreffende het in bedrijf stellen, het gebruik en het onderhoud van uw automatische koffie-/espressomachine. In deze gebruiksaanwijzing worden er tevens belangrijke veiligheidsvoorschriften gegeven. Lees de voorschriften zorgvuldig vóór het eerste gebruik van het apparaat en bewaar ze; bij onjuist gebruik van het apparaat komt de aansprakelijkheid van KRUPS te vervallen.



1.1 Uw Espresseria Automatic Premium

Of u nu een gewone espresso, een lungo, een ristretto of een cappuccino wilt, uw automatische koffie-/espressomachine is zo ontworpen dat u thuis van dezelfde kwaliteit kunt genieten als in de horeca en dit op elk gewenst moment. Dankzij het Thermo-block System, het pompdruksysteem met 15 bar en omdat hij uitsluitend werkt met vers gemalen koffiebonen, zorgt uw Espresseria Automatic Premium voor een maximaal aroma met een prachtige, goudbruine, crèmelaag bovenop, die ontstaat door de natuurlijke oliën die in de koffiebonen zitten. Espressokoffie heeft een rijker aroma dan conventionele filterkoffie. Ondanks het feit dat ze sterker en aanhoudender van smaak is, bevat ze minder cafeïne dan filterkoffie (ongeveer 20 mg minder per kopje). Dat is te danken aan de kortere doorlooptijd.

Dankzij zijn eenvoudige bediening, de goede afleesbaarheid van het display en zijn automatische schoonmaak- en ontkalkingsprogramma's is uw Espresseria Automatic Premium heel eenvoudig in het gebruik.

1.2 Gids van de symbolen van de gebruiksaanwijzing

Symbolen en termen in deze gebruiksaanwijzing

Symbool	Termen	Betekenis
	Gevaar	Waarschuwing voor risico's van ernstige of dodelijke lichamelijke verwondingen. Het bliksemsymbool waarschuwt voor gevaaren in verband met de aanwezigheid van elektriciteit.
	Waarschuwing	Waarschuwing voor risico's van lichte lichamelijke verwondingen.
	Opgelet	Waarschuwing voor het eventueel voorkomen van storingen, voor schade, of voor vernieling van het apparaat.
	Belangrijke opmerking	Algemene of belangrijke opmerking voor de werking van het apparaat.
	Info Tip	Advies of uitvoerige informatie betreffende het gebruik van het apparaat.

1.3 Veiligheidsvoorschriften

 **Gevaar :** Deze veiligheidsvoorschriften zijn bedoeld om u, derden en het apparaat te beschermen. Zij moeten dus verplicht in acht worden genomen.

Gebruiksvoorwaarden

- Stop het apparaat, het snoer of de stekker nooit in water of enige andere vloeistof. Elk contact van de geleidende onderdelen van het apparaat met vocht of water kan dodelijke verwondingen tot gevolg hebben wegens de aanwezigheid van elektriciteit! Dit apparaat mag enkel binnenshuis en in droge ruimten gebruikt worden.
- In geval van grote verandering van de omgevingstemperatuur, van kou of warmte, moet u enkele uren geduld hebben voordat u uw apparaat aanzet zodat het niet door condens zou worden beschadigd.
- Vermijd het apparaat in direct zonlicht te plaatsen, of in een omgeving waarin het is blootgesteld aan hitte, kou, vorst of vochtigheid.
- Zorg ervoor dat het apparaat niet op een hete ondergrond staat, zoals een kookplaat, en gebruik het niet in de buurt van een open vlam om elk brandgevaar te vermijden !

Elektrische voeding

 **Gevaar :** het niet opvolgen van deze instructies kan dodelijke verwondingen te wijten aan de elektriciteit tot gevolg hebben!

- Controleer voordat u het apparaat in gebruik neemt of de netspanning aangegeven op uw apparaat overeenkomt met de netspanning bij u thuis. Sluit het apparaat alleen aan op een geaard stopcontact.
Spanning: 220-240V~ / 50Hz.
- Zorg ervoor dat het stopcontact goed toegankelijk is om makkelijk de stekker uit het stopcontact te kunnen trekken in geval van een storing of bijvoorbeeld bij een onweer.
Voor de veiligheid van uw apparaat, moet u de stekker uit het stopcontact trekken in geval van onweer. Trek nooit aan het snoer om de stekker uit het stopcontact te halen.
- Trek onmiddellijk de stekker uit het stopcontact als u iets onregelmatig opmerkt terwijl het apparaat aanstaat of als de doorloop van koffie niet correct

verloopt.

Trek de stekker uit het stopcontact zodra u het apparaat voor langere tijd niet meer gebruikt en/of wanneer u het schoonmaakt.

- Gebruik het apparaat niet als het snoer of het apparaat zelf beschadigd is. Als het snoer of de stekker beschadigd is/zijn moet(en) deze vervangen worden door een erkend KRUPS reparateur of servicedienst om elk gevaar te voorkomen.
- Laat het snoer niet langs een tafel of werkblad hangen. Laat uw handen of het elektriciteits snoer niet in contact komen met de hete onderdelen van het apparaat.
- Het gebruik van meervoudige contactdozen en/of verlengsnoeren wordt afgeraden.
- Een verkeerde aansluiting maakt de garantie ongeldig.

Kinderen

- Houd het apparaat buiten het bereik van kinderen
- Dit apparaat is niet bedoeld om zonder hulp of toezicht gebruikt te worden door kinderen of andere personen, indien hun fysieke, zintuiglijke of mentale vermogen hen niet in staat stellen dit apparaat op een veilige wijze te gebruiken, tenzij zij

van tevoren instructies hebben ontvangen betreffende het gebruik van dit apparaat door een verantwoordelijke persoon.

- Er moet toezicht zijn op kinderen zodat zij niet met het apparaat kunnen spelen.

Het apparaat

- Doe geen water in het koffieboonreservoir en/of onder het onderhoudsklepje, want dat kan de componenten beschadigen of laten overlopen.
- Alle werkzaamheden anders dan het schoonmaken en het gebruikelijke onderhoud dienen door een erkend KRUPS reparateur verricht te worden.
- Gebruik voor uw veiligheid alleen accessoires en onderdelen die door KRUPS erkend zijn.
- Trek de stekker uit het stopcontact wanneer u de kamer of het huis voor een langere tijd verlaat, want in geval van een storing kan het apparaat bovenmatig warm worden en brand veroorzaken.
- Open het apparaat nooit. Opgelet, levensgevaar vanwege de elektriciteit! Elk ongeoorloofd openen van het apparaat annuleert de garantie. Gebruik uw apparaat niet als het niet goed functioneert of als het beschadigd is. In dit geval dient u zich te wenden tot een

erkend servicepunt van KRUPS (zie de servicelijst in het onderhoudsboekje van KRUPS).

- Om redenen van veiligheid en officiële goedkeuring (CE), zijn elke verandering of wijziging van het apparaat die zelfstandig worden uitgevoerd, verboden want enkel de geteste apparaten zijn officieel erkend en de fabrikant wijst elke verantwoordelijkheid van de hand in geval van schade
- Let op de richting van het stoompijpje om risico van verbranden te vermijden.
- Bij het eerste gebruik, na het schoonmaken of ontkalken of als het apparaat een lange tijd niet werd gebruikt, kan er stoom en warm water weglopen uit het stoompijpje. Richt het stoompijpje naar de binnenkant van het apparaat om risico van verbranden te voorkomen.

Gebruik en onderhoud

- Wanneer het apparaat niet goed functioneert, dient u de stekker uit het stopcontact te halen en het apparaat niet meer te gebruiken.
- Kijk altijd in de voorschriften voor het verwijderen van kalk uit het apparaat. Trek de stekker uit het stopcontact voor elke schoonmaak- of onderhoudsbeurt.
- Als ontkalken, schoonmaken en regelmatig onderhoud wordt nagelaten of

als er vreemde voorwerpen in de molen worden gestopt, houdt dit in dat de garantie van uw apparaat (zie afzonderlijk document) zal komen te vervallen.

1.4 Conform gebruik

Deze koffie-/espressomachine Espresseria Automatic Premium mag uitsluitend voor de bereiding van espresso of koffie gebruikt worden, voor het opschuimen van melk en om vloeistoffen te verwarmen.

Dit apparaat is bedoeld om gebruikt te worden voor huishoudelijk gebruik of gelijksoortig gebruik (maximaal 3000 cycli per jaar) in/op:

- kleinschalige personeelskeukens in winkels, kantoren of andere arbeidsomgevingen;
- boerderijen;
- kamers van gasten in hotels, motels of

andere verblijfsvormen;

- bed & breakfast locaties.

Deze koffie-/espressomachine Espresseria Automatic Premium is niet voor een commercieel of professioneel gebruik ontworpen.

Een ander gebruik dan datgene dat in deze handleiding wordt beschreven, is niet in overeenstemming met de voorschriften en kan lichamelijke verwondingen en materiële schade veroorzaken evenals de verslechtering of de vernieling van het apparaat (zie punt 1.3 « Veiligheidsvoorschriften »).

1.5 Producten meegeleverd met uw apparaat

Controleer de producten die met uw apparaat worden meegeleverd.

Als er een onderdeel ontbreekt, neem dan direct contact op met onze klantenservice (zie hoofdstuk 10).

Geleverde stukken :

- Espresseria Automatic Premium
- Auto-cappuccino XS 6000 accessoire (optioneel, afhankelijk van het model) bestaande uit :
 - Roestvrijstalen beker
 - Auto-cappuccino regelaar
 - Siliconen slangetje
 - Roestvrijstalen buisje
- Claris – Aqua Filter System cartridge (KRUPS – ref. F088 – optioneel) be-

staande uit :

- Filtercartridge
- Toebehoren om vast te schroeven
- Startpakket bestaande uit :
 - 1 zakje ontkalkingspoeder (KRUPS – ref. F054)
 - 2 schoonmaakttabletten (KRUPS – ref. XS3000)
 - Strookje voor de vaststelling van de hardheid van het water
 - Schoonmaakdraad voor het stoompijpje
 - Lijst van de servicecentra van KRUPS
 - Garantiedocument
- Gebruiksaanwijzing

1.6 Controle in de fabriek

Alle apparaten worden onderworpen aan een strenge kwaliteitscontrole. Er worden willekeurig praktische gebruikstests

gedaan met de apparaten, wat eventuele sporen van gebruik verklaart.

2 Overzicht en werking

Al de bedienings- en displayelementen van uw Espresseria Automatic Premium worden u hieronder voorgesteld. Elke functie zal kort worden beschreven, wat u zult helpen om deze gebruiksaanwijzing te begrijpen en om met het apparaat vertrouwd te raken. De bedieningselementen van het apparaat worden aangeduid met

nummers waar in deze gebruiksaanwijzing naar wordt verwezen. De overeenkomstige verwijzingen tussen haakjes verwijzen naar de uitklapbladzijde. Wij adviseren u om deze bladzijde uit te klappen om het apparaat permanent onder ogen te hebben.

2.1 De bedieningselementen van het apparaat

De uitklapbladzijde toont een foto van het apparaat. Klap deze pagina open. De verschillende elementen van de bediening van het apparaat zijn hieronder vermeld evenals een korte beschrijving ervan :

Nr.	Identificatie	Werking
1	Aan/uit-knop	Het apparaat aanzetten en uitschakelen.
2	Programmaknop	Geeft op het display de bladzijde weer met de keuze van de menu's / vanuit het menu is het mogelijk om naar het selectie-menu voor de koffie terug te keren
3	Draaiknop	Maakt het mogelijk om een menu te selecteren en de waarden te verhogen of te verlagen
4	OK-knop	Maakt het mogelijk om een menukeuze te bevestigen of om een functie of een procedure te starten
5	Stoomknop	Maakt het mogelijk om de productie van stoom te activeren of uit te zetten
6	Knop heet water	Maakt het mogelijk om de productie van heet water te activeren of uit te zetten
7	Opvangbak voor koffiedik	Vangt het gebruikte koffiemaassel op
8	Schoonmaaklade	Maakt het mogelijk om het eventuele bezinksel van koffiedik binnen het apparaat te verwijderen
9	Onderhoudshandleiding « Guide Service »	Korte beschrijving van het onderhoud van het apparaat en lijst van de servicenummers in de hele wereld
10	Waterreservoir	Bevat het water om de koffie te bereiden en om te spoelen
11	Handgreep van het waterreservoir	Maakt het mogelijk om het waterreservoir los te halen
12	Deksel van het koffieboonreservoir	Sluit het koffieboonreservoir af
13	Regelknop maalgraad	Maakt het mogelijk om de maalgraad van fijnheid voor het malen van de koffiebonen te regelen: fijn, gemiddeld of grof maassel
14	Molen	Maalt de koffiebonen
15	Reservoir voor koffiebonen	Hier worden de koffiebonen in gedaan (max. 275 g)
16	Opening voor schoonmaaktablet	Hier wordt het schoonmaaktablet in gedaan



Nr.	Identificatie	Werking
17	Onderhoudsrooster met plateau om kopjes op te warmen	Rooster omhoog: het schoonmaaktabelt komt hierin. Rooster om-laag: maakt het mogelijk om de kopjes die er op staan te verwarmen
18	Display	Display van de menu's, van de bedieningsaanwijzingen en het onderhoud.
19	Bedieningspaneel	Omvat de bedieningsknoppen en de draaiknop.
20	In hoogte verstelbare koffie-uitgangen	Uitlopen voor de bereide koffie
21	Stoompijpje	Productie van heet water of van stoom om de melk op te schuimen
22	Waterpeilvlotter	Mechanisme tegen overlopen
23	Rooster en lekbak	Rooster: hierop worden de kopjes geplaatst onder de koffie-uitgangen. Lekbak: hierin wordt overtollig water en eventuele koffiedruppels opgevangen.

Tab. 1: De elementen van het bedieningspaneel en het koffieboonreservoir van de Espresseria Automatic Premium

2.2 Aanwijzingen op het display en het gebruik

Het display geeft de menu's weer evenals de opties en de berichten van het apparaat. Voor de verschillende functies, worden de stappen van de behandeling in beeld weergegeven op het display, bijvoorbeeld het feit dat u een

kom onder de koffie-uitgang moet plaatsen bij de procedure van het spoelen. De menu's worden in punt 3.6 bepaald. Het gebruiksprincipe van de menu's wordt u hieronder gepresenteerd.

<ul style="list-style-type: none"> ➔ De regelbare functies en/of waarden verschijnen in de tekstzones. ➔ Een pijl boven of onder een tekstzone wijst u in welke richting u de draaiknop (3) kunt draaien om andere opties te selecteren: Pijl naar beneden: draai de draaiknop naar rechts Pijl naar boven: draai de draaiknop naar links ➔ De geselecteerde keuze verschijnt met een cirkel eromheen. 	
<ul style="list-style-type: none"> ☞ Met behulp van de draaiknop selecteert u de functie van uw keuze (= de tekstzone verschijnt met een cirkel eromheen.). ☞ Druk op de knop OK (4) om de functie te bevestigen en/of om ze te starten. ☞ U kunt de knipperende waarden met de draaiknop regelen en vervolgens met de knop OK bevestigen. 	

! **Belangrijk** : neem de aanwijzingen in acht die verschijnen op het display, in het bijzonder voordat u op de knop OK en/of het starten van de procedures drukt !

3 Eerste gebruik

⚠ Gevaar : Sluit het apparaat aan op een geaard stopcontact van 230 V.

Als u dit niet doet, stelt u zich bloot aan levensgevaar te wijten aan de elektriciteit ! Respecteer de veiligheidsvoorschriften (zie punt 1.3).

Installatie van het apparaat

Plaats uw apparaat op een stabiel en vlak oppervlak. Zorg ervoor dat de gekozen

plaats voldoende ruimte geeft, want het apparaat geeft warmte af.

3.1 Voor het eerste gebruik

Voordat u het apparaat voor de eerste keer gebruikt, moet u de hardheid van uw water bepalen om het apparaat te kunnen aanpassen aan de vastgestelde hardheid. U moet dit eveneens doen wanneer u uw apparaat zult gebruiken op een plaats waarvan de hardheid van het water ver-

schillend is, of als u een verandering van de hardheid van uw water vaststelt. Om de hardheid van het water te weten te komen, gebruikt u het staafje dat met uw apparaat wordt geleverd of richt u zich tot uw watermaatschappij.

Meting van de hardheid van het water

<ul style="list-style-type: none"> ☞ Vul een glas met water en dompel het staafje er enkele seconden in. ☞ Wacht een minuut voordat het hardheidsniveau van het water af te lezen is. ➔ De rode zones op het staafje geven de klasse van hardheid aan: geen rode zone = klasse 0, een rode zone = klasse 1, enz. (zie illustratie). 	
<ul style="list-style-type: none"> ☞ De klasse van de vastgestelde hardheid (van 0 tot 4) wordt gevraagd bij de initiële instelling van het apparaat die wordt voorgesteld in punt 3.3 in het submenu "Hardheid van het water". Hiervoor gebruikt u de gegevens die in de tabel hieronder voorkomen : 	

Hardheidsniveau	Klasse 0	Klasse 1	Klasse 2	Klasse 3	Klasse 4
° dH	< 3°	> 4°	> 7°	> 14°	> 21°
° e	< 3,75°	> 5°	> 8,75°	> 17,5°	> 26,25°
° f	< 5,4°	> 7,2°	> 12,6°	> 25,2°	> 37,8°
Instelling van het apparaat	0	1	2	3	4



Tab. 2: De klassen van hardheid van het water voor het initiële instellen van het apparaat (punt 3. 3)

Installatie van de filtercartridge (optioneel)

De Krups Aqua Filter System F088 cartridge maakt het mogelijk om de smaak van uw water te verbeteren. Hij bestaat uit een anti-kalksubstantie zoals actieve koolstof, die chloor, onzuiverheden, lood, koper, pesticiden enz, in het water vermindert. (Vermindering van de hardheid

qua carbonaat tot 75 %*, van chloor tot 85 %*, van lood tot 90 %*, van koper tot 95 %* en van aluminium tot 67 %*). De mineralen en de spoorelementen worden behouden.

** Inlichtingen door de fabrikant geleverd*

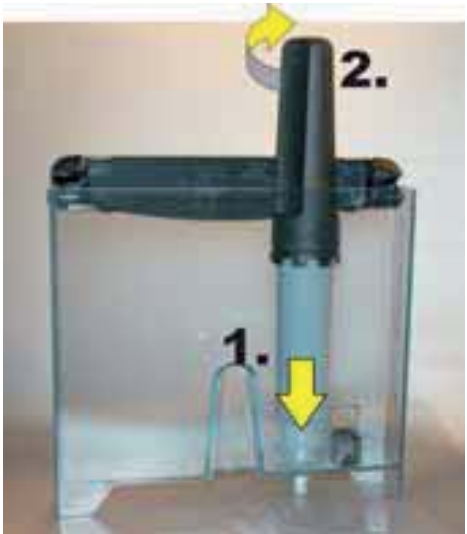
<p>☞ Haal de filtercartridge en het bijhorende vastschroefaccessoire uit hun verpakking en zet het vastschroefaccessoire ineen zoals afgebeeld.</p>	
<p>☞ Regel de maand van het installeren van de cartridge (positie 1 op de illustratie, cijfer aan de linkerkant in de opening) door te draaien aan de grijze ring op het bovenste uiteinde van het filter.</p> <p>➔ De maand van de vervanging van de cartridge wordt aangeduid aan de rechterkant in de opening (positie 2 op de illustratie).</p>	
<p>☞ Bevestig het vastschroefaccessoire op de filtercartridge zoals aangeduid op de illustratie</p>	
<p>☞ Schroef de filtercartridge in de schroefdraad onderaan in het waterreservoir :</p> <ol style="list-style-type: none"> 1. Plaats de filtercartridge in de schroefdraad. 2. Schroef de cartridge vast. <p>☞ Trek het vastschroefaccessoire van de filtercartridge terug.</p> <p>! Opmerking : de filtercartridge moet iedere 50 liter water, of ten minste ongeveer iedere 2 maanden vervangen worden. Uw apparaat vertelt u over hoeveel dagen of na hoeveel liter u tot de vervanging van de cartridge zult moeten overgaan: ga in het menu naar "Info Product/Filter" en selecteer vervolgens "Vervanging».</p>	

Instellingen van het programma in geval van gebruik van de filtercartridge

Als u de filtercartridge gebruikt in het re- gelmenu "Filter" moet u antwoorden op de vraag "Ja" of "OK". Dit programma is eveneens toegankelijk via "Instelling" en vervolgens door "Filter" en "Installeren" te selecteren. Plaats een kom met een in- houd van ongeveer 0,5 liter onder het stoompijpje, want het programma vult de filtercartridge met water en er wordt dus

een grotere hoeveelheid water uit het stoompijpje gelaten. Een bericht op het display verzoekt u vervolgens om de datum van het invoeren van het filter te regelen zodat het programma u op tijd kunt aangeven wanneer het filter moet worden vervangen (over 2 maanden of nadat er 50 liter water doorheen is ge- gaan).

3.2 Voorbereiding van het apparaat

Voordat u het apparaat aanzet, moet u de hieronder beschreven stappen uitvoeren.

⚠ Opgelet : Het waterreservoir (10) : vul het reservoir nooit met warm water, mineraal water, melk of andere vloeistof, want dat zou het apparaat kunnen be- schadigen.

Koffieboonreservoir (15) : doe nooit gemalen koffie of water in het koffieboon- reservoir want de molen zou hierdoor kunnen beschadigen. Zorg ervoor dat er geen enkel vreemd voorwerp (bijvoor-

beeld kleine steentjes die aanwezig zijn in de koffiebonen) in het reservoir raken, want dat zou de molen kunnen beschadi- gen. Schade veroorzaakt door vreemde voorwerpen in het koffiereservoir valt bui- ten de garantie.

Lekbak (23) : Om de risico's te vermij- den van brandwonden ten gevolge van hete waterstralen, moet u nakijken of de lekbak correct is geplaatst !

<p>☞ Verwijder het waterreservoir (10) en vul het met koud water.</p> <p>i Tip : U kunt het reservoir vullen zonder het los te halen: open het deksel en giet er water in met behulp van een maatbeker.</p>	<p>! Belangrijk : : het maximum vulniveau (merkteken "Max") van het waterreservoir niet overschrijden.</p>
<p>☞ Terugplaatsen en sluit het deksel opnieuw.</p>	<p>! Opmerking : Als bij het inschakelen van het apparaat, het waterreservoir afwezig of onvoldoende gevuld is (onder het merkteken "Calc"), zal het bericht "Vul het reservoir" verschijnen en de bereiding van espresso of van koffie is dan tijdelijk onmogelijk.</p>
<p>☞ Open het deksel (12) van het koffieboon- reservoir (15) en vul het met koffiebonen (max. 275 g).</p>	
<p>☞ Sluit het deksel van het koffieboonreser- voir opnieuw.</p>	

3.3 Initiële instelling

Bij het eerste gebruik van het apparaat, wordt u gevraagd om verschillende instel-

lingen uit te voeren. Volg de aanwijzingen die verschijnen op het display.

Uitvoering van de instellingen

<p>☞ Schakel het apparaat in door te drukken op de aan/uit-knop(1).</p> <p>➔ Een welkomstbericht verschijnt op het display en vervolgens het instellingenmenu "Taal ».</p>	
<p>☞ Met behulp van de draaiknop, selecteert u een taal op het display en bevestigt u uw keuze door op de knop OK te drukken.</p>	
<p>☞ Voer de andere instellingen uit door de aanwijzingen op het display te volgen. Wat de parameters betreft, neem de uitleg in acht die in punt 3.6 wordt gegeven, menu "Instellingen ».</p>	

! **Opmerking** : als u uw apparaat uitschakelt, of na een stroomonderbreking zal u gevraagd worden om bepaalde parameters zoals het uur en de datum opnieuw te registreren, of om de instellingen te bevestigen. Het apparaat zal vervolgens overgaan tot een automatische test.

! **Belangrijk** : zorg ervoor dat alle deksels en het onderhoudsklepje goed zijn gesloten en dat alle onderdelen van het apparaat correct zijn geïnstalleerd voordat de bereiding wordt gestart.

3.4 Schoonsoelen van het koffiecircuit

Als u het apparaat verschillende dagen niet meer hebt gebruikt, moet u een spoelcyclus van het koffiecircuit uitvoeren. Zodra het apparaat is ingeschakeld,

kunt u op ieder gewenst moment een spoelcyclus uitvoeren. Ga hiervoor via de toets PROG naar het menu "Onderhoud" en selecteer

<p>☞ Druk op de aan/uit-knop (1).</p>	
<p>➔ Een welkomstbericht verschijnt op het display en het apparaat verwarmt voor. Enkele seconden later verschijnt er op het display of het apparaat al dan niet een spoelcyclus moet uitvoeren.</p>	
<p>☞ Plaats een voldoende grote kom onder de koffie-uitgangen; vervolgens selecteert u "Ja" met behulp van de draaiknop en bevestigt u door op knop OK te drukken.</p> <p>➔ De procedure van het spoelen begint en zal automatisch na het wegstromen van ongeveer 40 ml water stoppen.</p>	
<p>Op het display verschijnt vervolgens het menu van de selectie van de koffie.</p>	

3.5 Instelling van de molen

U kunt de fijnheid van het malen door de molen regelen. Hoe fijner de maalinstelling, hoe sterker het aroma van de koffie zal zijn en hoe romiger hij bovendien zal zijn.

⚠ Opgelet : draai enkel aan de regelknop (13) tijdens het malen om de

molen niet te beschadigen.

Nooit de regelknop van de fijnheid van de maalgraad forceren !

Regel de fijnheid van de maalgraad voor de volgende bereiding terwijl de koffiebonen worden gemalen.

Betekenis van de posities van de regelknop

- Fijne maalgraad
- Gemiddelde maalgraad
- Grove maalgraad



3.6 De menu's

De menu's van uw Espresseria Automatic Premium bevatten tal van functies en mogelijkheden om in te stellen, waardoor u eenvoudig uw apparaat zult kunnen regelen voor een optimaal functioneren.

Druk op de knop Programma (2) voor de weergave op het display van het korte overzicht van de menu's of om naar het selectiemenu van de koffie terug te keren. Het gebruiksprincipe wordt in punt 2.2 van deze gebruiksaanwijzing uitgelegd.

Werking van de keuze van de menu's

☞ Wanneer u in het menu van de selectie van de koffie bent, drukt u op de knop Programma (2).



➔ Het korte overzicht van de menu's wordt weergegeven op het display.

i Info : verschillende keren drukken op de knop Programma maakt het mogelijk om van het menu van de selectie van de koffie over te gaan naar het overzicht van de menu's. Wanneer u op de knop programma in een menu of een submenu drukt, wordt de menufunctie onderbroken en komt u terug in het menu van de selectie van de koffie.



Hier de menu's die worden voorgesteld in het hoofdniveau :

Menu	Functie
Onderhoud	Functies van schoonmaak en onderhoud.
Instellingen	Initiële instellingen van het apparaat.
Machine info	Maakt het mogelijk om toegang te krijgen tot de informatie betreffende de uitgevoerde procedures. Maakt het mogelijk om verschillende programma's te starten.
Demo	Activering of uitschakeling van de voorstellingsmodus.
Einde	Einde van het overzicht van de menu's.

De instellingen en functies van de submenu's worden hieronder uitvoerig beschreven.

Menu « Onderhoud »

Submenu	Functie
Spoeling	Maakt het mogelijk om een spoelcyclus te starten. ! Belangrijk : plaats de kopjes voordat u op de knop OK drukt !
Schoonmaken	Maakt het mogelijk om het schoonmaakprogramma te starten.
Waterfilter	Toegang tot de filtermodus.
Einde	Einde van het korte overzicht van de submenu's.

Menu « Instellingen »

Submenu	Functie
Taal	Maakt het mogelijk om de displaytaal van uw keus te selecteren.
Display contrast	Regel het optimale contrast van het display met de draaiknop en bevestig door op de knop OK te drukken.
Datum	Maakt het mogelijk om de datum in te stellen, de dag, de maand, het jaar (telkens 2 cijfers). ! Belangrijk : Als u een Claris Aqua Filter System gebruikt, zal u verplicht gevraagd worden om de datum in te stellen.
Tijd	1ste stap : kies het uurformaat: weergave op 24 uur of 12 uur (AM/PM). 2de stap : stel de tijd in.
Auto-uitschakeling	U kunt de duur kiezen waarna uw apparaat automatisch uitschakelt. Van 30 min. tot 4 uur, in schijven van 30 minuten.
Auto-inschakeling	U kunt de voorverwarming van uw apparaat op een gekozen uur automatisch starten.
Volume eenheid	U kunt de hoeveelheid voor de bereide koffie kiezen: ml of oz.
Waterhardheid	U kunt de hardheid van uw water instellen tussen 0 en 4 (punt 3.1).

Submenu	Functie
Koffietemperatuur	U kunt de temperatuur van uw koffie of espresso op 3 niveaus bijsturen, waarbij het niveau 3 het warmste temperatuurniveau is.
Einde	Einde van het korte overzicht van submenu's.

Menu « Productinfo »

Submenu	Functie
Koffieproces	Weergave van het totale aantal koffiecycli die door het apparaat werden uitgevoerd.
Waterproces	Weergave van het totale aantal heet watercycli die door het apparaat werden uitgevoerd.
Stoomproces	Weergave van het totale aantal stoomcycli die door het apparaat werden uitgevoerd.
Spoelen	Weergave van het totale aantal spoelingen uitgevoerd door het apparaat.
Schoonmaken	Toegang tot volgende submenu's.
- Laatste	Aantal koffies bereid sinds de laatste schoonmaak.
- Volgende	Aantal koffies te bereiden voor de volgende schoonmaak.
- Schoonmaken	Start het schoonmaakprogramma.
- Einde	Einde van het menu Schoonmaak.
Ontkalken	Toegang tot de volgende submenu's.
- Laatste	De hoeveelheid heet water of stoomcycli sinds de laatste ontkalking.
- Volgende	De hoeveelheid heet water of stoomcycli tot aan de volgende ontkalking.
- Einde	Einde van het menu Ontkalking.
Waterfilter	Toegang tot de volgende submenu's.
<p>! Opmerking : de opties "Laatste" en "Volgende" zijn enkel toegankelijk als u vooraf een filter hebt geïnstalleerd, die toegankelijk is via Productinfo/Filter/Installeren.</p>	
- Laatste	Weergave van de datum van de laatste vervanging van het filter en de hoeveelheid gefilterd water na vervanging.
- Volgende	Weergave van de datum van de volgende vervanging van het filter en de hoeveelheid water die nog kan worden gefilterd tot deze datum.
- Installeren	Start de vervangingsprocedure van het filter.
- Einde	Einde van het menu Filter.
Einde	Einde van het overzicht van de submenu's.

Menu « Modus Demonstratie »

Submenu	Functie
Activeren	Maakt het mogelijk om de presentatiemodus te starten. Wanneer deze modus wordt geactiveerd, verschijnen de verschillende menu's en hun toegang automatisch in het selectiemenu van de koffie.
Annuleren	Maakt het mogelijk om de presentatiemodus uit te schakelen.
Einde	Einde van het korte overzicht van submenu's.

Menu voor de selectie van de koffie

Submenu	Functie
Espresso	Een gewone espresso bereiden.
Espresso sterk	Een sterke espresso bereiden.
Koffie	Een gewone koffie bereiden.
Grote koffie	Een grote koffie bereiden.

4 Gebruik

Het naleven van de onderstaande instructies zal u zeer goede resultaten verzekeren. Er zullen beslist verschillende testen nodig zijn voordat u de juiste combinatie vindt die het best met uw smaak overeenstemmen.

De kwaliteit van het gebruikte water is eveneens een factor die de smaak van uw koffie bepaalt. Zorg ervoor dat u water gebruikt dat vers uit de kraan komt, dat het koud is en dat het niet naar chloor ruikt.

Gebruikt geen water dat al lang stilstaat.

⚠ Opgelet : uw apparaat is uitsluitend bestemd voor het gebruik van koffiebonen. Bij het bereiden van uw koffie nadat het apparaat verschillende dagen niet is gebruikt, of na een onderhoudsbeurt, komt er een beetje stoom of warm water uit het stoompijpje. Blijf voldoende ver van het stoompijpje en plaats een kopje onder de opening om elk risico van brandwonden of spatten met stoom of heet water te vermijden. De voornaamste bedieningen worden hieronder kort beschreven :

De koffie-uitgang

De koffie-uitgang is in hoogte verstelbaar. U kunt de koffie-uitgangen naar boven of

naar beneden halen om af te stemmen op de maat van uw kopjes.

Het stoompijpje

Het stoompijpje kan naar links en naar rechts worden verplaatst en het kan enigszins naar voor buigen, wat het

wegnemen van het er onder geplaatste kopje vergemakkelijkt.

De lekbak

Deze bak vangt het restwater op . Het apparaat vertelt u door middel van een systeem met mechanische vlotters (22)

wanneer de lekbak geleegd moet worden.

4.1 Het apparaat inschakelen

<p>☞ Druk op de knop aan/uit-knop(1).</p>	
<p>➔ Een welkomstbericht verschijnt op het display en vervolgens een bericht dat uw apparaat aan het voorverwarmen is. Vervolgens wordt de vraag gesteld betreffende de spoelcyclus.</p>	<p>! Opmerking : als het apparaat gedurende verschillende dagen niet is gebruikt, moet u een spoeling uitvoeren.</p>

- ☞ Ga zo nodig over tot een spoeling (zie punt 3.4) of bevestig het voorstel "Nee" door op "OK te drukken».
- ➔ Het display toont vervolgens het menu van de selectie van de koffie.
Als u een espresso of koffie wilt bereiden, lees dan de instructies onder het punt 4.2. Om een cappuccino te bereiden, raadpleegt u punt 4.4.



4.2 Bereiding van een espresso of van een koffie

U kunt de hoeveelheid water voor een espresso regelen tussen 20 en 70 ml, voor een koffie tussen 80 en 160 ml en voor een grote koffie tussen 120 (2x60) ml en 240 (2x120) ml. Om de

temperatuur van het water te regelen volgens uw wensen, selecteert u in het menu "Instellingen" "Koffietemperatuur". Voor de functie espresso, hebt u de keus tussen twee: "standaard" of "sterk"».

Bereiding van een espresso of een koffie

<ul style="list-style-type: none"> ☞ Zet een kopje onder de koffie-uitgang (20). U kunt de koffie-uitgang naar boven of beneden halen om af te stemmen op de maat van de kopjes. 	
<ul style="list-style-type: none"> ☞ Selecteer uw drank met de draaiknop en bevestig met de knop "OK". ➔ Het display geeft het laatste watervolume weer dat tijdens het malen of de verwarming werd geselecteerd. 	<p>1. Selecteer</p> <p>2. Bevestig</p>
<ul style="list-style-type: none"> ☞ Controleer het geregisteerde watervolume en pas het aan als u dat wenst door middel van de draaiknop (3). ➔ Zodra de verwarming beëindigd is, loopt de koffie uit de koffie-uitgangen. 	<p>! Opmerking : om het uitlopen van de koffie te stoppen omdat bijv.het kopje vol is, drukt u op de knop van uw keus. U kunt het watervolume verminderen of vermeerderen tijdens het uitlopen door aan de draaiknop te draaien.</p>
<ul style="list-style-type: none"> ☞ Wacht tot het uitlopen beëindigd is en tot het bericht "koffie klaar" verschijnt om het kopje weg te nemen . 	



opgelet: neem het reservoir niet weg voor het einde van de cyclus (dat wil zeggen 15 seconden na het einde van het uitlopen van de koffie).

4.3 2-kopjes functie

Uw apparaat biedt u de mogelijkheid om twee kopjes koffie te bereiden, d.w.z. tweemaal de hoeveelheid van de geko-

zen koffie.

Het apparaat zal automatisch 2 cycli voor koffiebereiding starten.

<p>☞ Plaats twee koppen onder de koffie-uitgangen en pas de hoogte aan de hoogte van de kopjes.</p>	
<p>☞ Selecteer uw koffie met de draaiknop (3). Bevestig vervolgens door tweemaal snel na elkaar op de OK-toets te drukken.</p>	 <p>Druk 2 maal</p>
<p>➔ Een bericht geeft aan dat u twee kopjes hebt gevraagd.</p> <p>! Opmerking : u kunt deze functie onderbreken door tijdens het doorlopen van de koffie op een willekeurige toets te drukken.</p>	
<p>☞ Wacht tot de twee koffiezetcycli beëindigd zijn voordat u de kopjes verwijdert.</p>	

! **Opmerking** : In de 2 kopjes-functie kan er in het begin van de cyclus worden gevraagd om de koffiedik-opvangbak te legen. Zodra dit is gebeurd, wordt de 2 kopjes-cyclus vervolgens automatisch opgestart.

i **Info** : voor « Grote koffie », is de 2 kopjes-functie niet mogelijk.









4.4 Bereiding van een cappuccino

De cappuccino is een koffie die wordt bereid met een espresso en opgeschuimde melk. Liefhebbers van cappuccino bereiden eerst de opgeschuimde melk en voegen er vervolgens de espresso aan toe want de espresso verliest heel snel zijn uitzonderlijke aroma. De verhouding van de opgeschuimde melk ten opzichte van

de hoeveelheid van de espresso is dezelfde, maar u kunt die uiteraard aanpassen naargelang uw smaak. Wij raden u aan halfvolle melk te gebruiken.

! Tip : gebruik bij voorkeur een cappuccinokopje, want dat is minder hoog en het kan een groot volume bevatten; het is dus makkelijker om het kopje onder het stoompijpje te verwijderen.

Bereiding van de opgeschuimde melk met stoom





<ul style="list-style-type: none">  Druk op de stoomtoets (5).  Het apparaat verwarmt zich voor. Een bericht vertelt u vervolgens om een kom onder het stoompijpje te plaatsen. 	
<ul style="list-style-type: none">  Plaats een kom of een cappuccinokopje dat voor de helft is gevuld met koude melk (6 tot 10°C) onder het stoompijpje (21) en druk op de stoomtoets. 	<p>! Opmerking : als het uiteinde van het stoompijpje niet in contact komt met de melk, tilt u het kopje lichtjes op tot het opschuimen is voltooid.</p>
<ul style="list-style-type: none">  Vanaf het starten van de stoomproductie wordt de resterende productietijd in seconden weergegeven op het display. Er worden u vervolgens twee opties aangeboden : A) U kunt de weergegeven tijd doen toenemen of afnemen met behulp van de draaiknop en wachten tot de stoomproductie automatisch stopt. B) U kunt op elk ogenblik de stoomproductie onderbreken door op de stoomtoets te drukken. 	<p>! Belangrijk : de stoomproductie stopt niet onmiddellijk nadat u op de stoomknop hebt gedrukt. Druk voldoende tijdig op de toets om overlopen te voorkomen.</p>
<ul style="list-style-type: none">  Verwijder het cappuccinokopje en plaats het onder de koffie-uitgang (20). 	<p>! Belangrijk : verwijder het stoompijpje en houd het onmiddellijk onder water (zie punt 5.1). Plaats het terug, plaats er een kom onder en druk op de stoomtoets om alle melkrestjes die zich nog binnenin bevinden te verwijderen. Laat de stoom gedurende ten minste 10 seconden ontsnappen.</p>
<ul style="list-style-type: none">  Voeg een espresso of een koffie toe naargelang de cappuccino die u wenst te bereiden en volgens de instructies die worden beschreven in punt 4.2. 	
<ul style="list-style-type: none">  Verwijder het kopje en voeg er een beetje suiker of wat chocoladekrullen aan toe naargelang uw smaak. 	

4.5 Gebruik van het auto-cappuccino accessoire (optioneel)



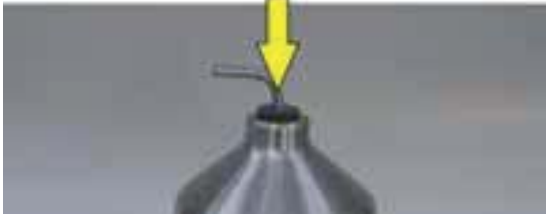

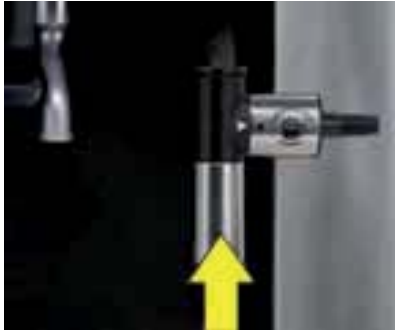
Het accessoire auto-cappuccino XS 6000 vereenvoudigt de bereiding van een cappuccino of van een cafe latte (koffie met melk) met uw Espresseria Automatic Premium. Het accessoire

bestaat uit een roestvrijstalen beker, een auto-cappuccino regelaar, een siliconen slangetje en een roestvrijstalen buisje.

Montage en installatie van het auto-cappuccino accessoire

<p>☞ Steek het roestvrijstalen buisje in de gum-mipakking van de roestvrijstalen beker. Het moet tot bijna helemaal onderaan de beker zakken.</p>	
<p>☞ Regel als volgt het speciale pijpje voor de gewenste koffie : Draai het centrale gedeelte 180° zodat het symbool van de gekozen koffie voorraan staat.</p>	 <p>Cappuccino Caffe Latte</p>
<p>☞ Installeer de auto-cappuccino regelaar : A) verwijder het stoompijpje (21) en. B) vervang het door het speciale pijpje.</p>	
<p>☞ Vul de melkkan met koude melk (6 - 10°C).</p>	
<p>☞ Verbind het roestvrijstalen buisje en de auto-cappuccino regelaar door middel van het siliconen slangetje. Opmerking: het siliconen slangetje mag niet gedraaid zijn, om de selectieknop in de juiste stand te houden.</p>	



Bereiding van een cappuccino of een caffe latte met het auto-cappuccino accessoire

<p>☞ Druk op de stoomtoets (5). ➔ Het apparaat verwarmt voor. Er verschijnt vervolgens een bericht dat u een kom onder het stoompijpe moet plaatsen.</p>	
<p>☞ Plaats een cappuccinokopje onder het speciale pijpje en druk op de stoomtoets.</p>	
<p>☞ Vanaf het starten van de stoomproductie wordt de resterende productietijd in seconden weergegeven op het scherm. U kunt ... A) ... de weergegeven tijd doen toenemen of afnemen met behulp van de draaiknop en/of wachten tot de schuimproductie stopt. B) ... de stoomproductie op elk ogenblik onderbreken door op de stoomtoets te drukken.</p>	<p>! Belangrijk : de schuimproductie stopt niet onmiddellijk na Druk voldoende tijdig op de toets om overlopen te voorkomen.</p>
<p>☞ Verwijder het cappuccinokopje en plaats het onder de koffie-uitgang.</p>	
<p>☞ Voeg een espresso toe volgens de instructies die beschreven worden in punt 4.2.</p>	
<p>☞ Verwijder het kopje en voeg er een beetje suiker of wat chocoladekrullen aan toe naargelang uw smaak.</p>	
<p>☞ We raden u aan om het speciale pijpje onmiddellijk na elk gebruik schoon te maken om te voorkomen dat de melk aan de binnenkant opdroogt. Verwijder het pijpje (zie afbeelding) en maak de onderdelen schoon met behulp van een klein borsteltje en zo nodig met wat afwasmiddel. Zo nodig ontstopt u de kleine opening (omcirkeld op de illustratie) met het schoonmaakdraad (met uw apparaat meegeleverd).</p>	

4.6 Bereiding van heet water

Dankzij uw apparaat kunt u ook heet water bereiden, bijvoorbeeld om een te sterke koffie aan te lengen. De maximale

hoeveelheid heet water per cyclus is beperkt tot 300 ml.

<p>☞ Als op het scherm het selectiemenu van de koffie wordt weergegeven, drukt u op de toets voor heet water (6).</p>	
<p>☞ Er verschijnt een bericht dat u een kom onder het stoompijpje moet plaatsen. Plaats een kom onder het stoompijpje.</p>	
<p>☞ Druk opnieuw op de toets voor heet water en selecteer de gewenste hoeveelheid heet water met behulp van de draaiknop.</p> <p>! Opmerking : u kunt op elk ogenblik de heet waterproductie onderbreken door op toets te drukken.</p>	<p>1. Druk</p>  <p>2. Selecteer</p>

5 Onderhoud en schoonmaak

⚡ Gevaar : elk contact van de geleidende onderdelen van het apparaat met water kan leiden tot dodelijke letsels te wijten aan de elektriciteit!

Voordat u uw apparaat schoonmaakt, dient u de stekker van uw apparaat uit het stopcontact te trekken en het apparaat te laten afkoelen. Voordat u het ap-

paraat verplaatst of omkantelt, moet u het lekbakje leegmaken om te voorkomen dat er water of schoonmaak-, of ontkalkingsmiddel wordt gemorst.

i Tip : tijdens het schoonmaken of ontkalken van het stoompijpje kan het water behoorlijk spatten. Leg hiervoor keukenrol op uw werkblad.

5.1 Regelmatig onderhoud

Bepaalde onderdelen van uw apparaat hebben regelmatig onderhoud nodig :
De koffiedik-opvangbak (7) : in de koffiedik-opvangbak wordt het gebruikte maassel opgevangen. Op het display verschijnt er een bericht wanneer de opvangbak moet worden leeggemaakt. Het leegmaken dient normaal gesproken te gebeuren na het bereiden van 9 kopjes. Af en toe is het nodig om de opvangbak met water schoon te spoelen. Zorg ervoor dat u hem goed afdroogt.

! Belangrijk : zorg ervoor dat de koffiedik-opvangbak volledig wordt gelegeerd om overlopen te voorkomen. Als de opvangbak niet correct wordt teruggeplaatst, zal het waarschuwingsbericht op het display blijven staan. Als de koffiedik-opvangbak in minder dan 6 seconden wordt teruggeplaatst, dan zal het apparaat om bevestiging vragen. Druk op de OK-toets als u dit onderdeel goed hebt leeggemaakt. Zolang het bericht blijft terugkeren, is er geen enkele bereiding mogelijk.

De schoonmaaklade (8) : deze lade maakt het mogelijk eventuele neerslag van koffiedik in het apparaat te verwijderen. Verwijder de schoonmaaklade voordat u de koffiedik-opvangbak leegt. Als er zich aanzienlijk wat vuil in de lade bevindt, dient u deze met water te spoelen en vervolgens af te drogen.

Het lekbakje (23) : het lekbakje vangt het

gebruikte water op, evenals het water dat tijdens de bereidingen werd gemorst. Een bericht op het display geeft aan wanneer u het bakje moet legen. Het apparaat is tevens voorzien van een mechanische water-niveauvlotter (22). Als het bakje vuil is, moet u het met water schoonmaken.

Koffiecircuit : De buizen van het koffiecircuit moeten worden gespoeld als het apparaat gedurende verschillende dagen is gebruikt.

Telkens wanneer het apparaat wordt aangeschakeld, vraagt een bericht op het display of u een spoeling wil uitvoeren (spoelprocedure, zie punt 3.4).

Zorg ervoor dat het **stoompijpje (21)**, nadat het verschillende keren gebruikt is, grondig wordt schoongemaakt: verwijder het en spoel het met water. Om dit te doen, kan het worden gedemonteerd (zie illustratie). Gebruik een afwasborstel en wat vloeibaar afwasmiddel. Wrijf de onderdelen grondig droog en zorg ervoor dat de luchttoevoergaten niet verstopt zitten. Gebruik zo nodig de bij uw apparaat meegeleverde schoonmaakdraad om de gaten vrij te maken.



5.2 Het schoonmaakprogramma

Een bericht op het display vertelt u wanneer het nodig is een schoonmaakprogramma van het apparaat uit te voeren. Deze schoonmaak dient telkens na ongeveer 360 bereidingen plaats te vinden. Om dit schoonmaakprogramma uit te voeren, heeft u naast een kom die minstens 0,6 liter kan bevatten en die onder de koffie-uitgang kan worden geplaatst, ook een KRUPS-schoonmaaktablet (XS 3000) nodig. Het automatische schoonmaakprogramma omvat drie stadia: een schoonmaakcyclus en twee spoelcycli. Het programma duurt ongeveer 20 minuten.

i Info : u kunt op elk ogenblik en onafhankelijk van het schoonmaakbericht van het apparaat een dergelijk schoonmaakprogramma uitvoeren door naar het menu

« Onderhoud » te gaan en « Schoonmaak » te selecteren.

⚠ Opgelet : om te voldoen aan de garantievoorwaarden is het noodzakelijk om de schoonmaakcyclus uit te voeren als het apparaat u dit vraagt.

⚠ Opgelet : U bent niet verplicht om het schoonmaakprogramma onmiddellijk uit te voeren wanneer het apparaat dit vraagt, maar echter wel binnen een behoorlijk korte termijn. U mag enkel gebruik maken van de schoonmaaktabletten van KRUPS (XS 3000) want de garantie zal niet van toepassing zijn voor materiële schade die werd veroorzaakt door het gebruik van tabletten van een ander merk. De schoonmaaktabletten zijn verkrijgbaar bij de afdeling onderdelen van KRUPS.

Uitvoering van het schoonmaakprogramma

<p>☞ Plaats een kom met een minimale inhoud van 0,6 liter.</p> <p>⚠ Opgelet : zorg ervoor dat uw werkblad goed beschermd is voor het geval er eventuele schoonmaakmiddelen rondspatten, vooral als dat blad uit marmer, steen of hout is vervaardigd.</p>	<p>WAARSCHUWING</p> <p>Schoonmaken noodzakelijk na 5 bereidingen</p>
<p>☞ Als het bericht « Schoonmaak nodig » op het display verschijnt, drukt u op de programmatoets (2) om het schoonmaakmenu weer te geven.</p>	
<p>☞ Om het schoonmaakprogramma te starten, selecteert u de mogelijkheid « Beginnen » en bevestigt u die met de OK-toets. Volg vervolgens de instructies die op het display worden weergegeven.</p> <p>➔ Een bericht vertelt u om de « klep » te openen.</p> <p>☞ Open de onderhoudsklep (17). Doe de schoonmaaktablet in de daarvoor bestemde opening (16)</p>	<p>Schoonmaken</p> <p>Verwachte tijdsduur</p> <p>± 20 min</p> <p>OK start later</p>
<p>! Belangrijk : voer het schoonmaakprogramma volledig uit.</p>	

<p>! Opmerking : het schoonmaakprogramma werkt met onderbrekingen. U dient absoluut te wachten tot het volledig is beëindigd (na ongeveer 20 minuten).</p>	<p>! Waarschuwing : vermijd elk contact met het schoonmaakmiddel dat uit het apparaat loopt, want dat bevat bestanddelen die schadelijk zijn voor de gezondheid. Bewaar de tabletten buiten het bereik van kinderen !</p>
<p>Een bericht op het scherm toont u wanneer het programma beëindigd is.</p>	

! **Opgelet** : als het schoonmaakprogramma wordt onderbroken door een stroomonderbreking of een toevallige uitschakeling van het apparaat, dan moet dat programma opnieuw worden gestart en vanaf het begin worden hervat. U dient in dit geval een nieuwe schoon-

maaktablet te gebruiken. Het is nodig om het programma opnieuw uit te voeren om het circuit met water te spoelen en de resten van het schoonmaakmiddel die schadelijk zijn voor de gezondheid, te verwijderen.

5.3 Het ontkalkingsprogramma



Een bericht op het scherm toont u wanneer het nodig is om een ontkalkingsprogramma van het apparaat uit te voeren. De uitvoeringsfrequentie van dit programma is afhankelijk van de kwaliteit van het gebruikte water. Hoe kalkrijker het water is, hoe regelmatig het apparaat dient te worden ontkalkt. Om dit ontkalkingsprogramma uit te voeren, heeft u een kom nodig, die minstens 0,6 liter water kan bevatten en die onder de koffie-uitlaat en het stoompijpje kan worden geplaatst, en een zakje ontkalkingsmiddel van KRUPS (F 054) (40 g).

Het automatische ontkalkingsprogramma bestaat uit 3 fasen: een ontkalkingscyclus en twee spoelcycli. Het programma duurt ongeveer 22 minuten.

⚠ Opgelet : u bent niet verplicht om het ontkalkingsprogramma onmiddellijk uit te voeren wanneer het apparaat dit vraagt, maar echter wel binnen een behoorlijk korte termijn.

⚠ Opgelet : U mag enkel gebruik maken van het ontkalkingsmiddel van KRUPS (F 054), want de garantie zal niet van toepassing zijn voor materiële schade die wordt veroorzaakt door het gebruik van een ontkalkingsmiddel van een ander merk. De ontkalkingsproducten zijn verkrijgbaar bij de afdeling onderdelen van KRUPS. U mag echter in geen enkel geval het klassieke amidosulfonzuur of andere producten die dat zuur bevatten, gebruiken.

Uitvoering van het ontkalkingsprogramma

<p>☞ Als u het Krups Claris Aqua Filter System F088 gebruikt, dient u die voor de ontkalking te verwijderen en het reservoir met lauw water te vullen tot aan het merkteken Calc (0,5 l).</p> <p>⚠</p> <p>☞ Om het ontkalkingsprogramma op te starten, selecteert u de mogelijkheid « Beginnen » en bevestigt u die met de OK-toets. Volg vervolgens de instructies die op het scherm verschijnen.</p>	
<p>☞ Plaats een kom met een minimale inhoud van 0,6 liter onder de koffie-uitlaten en het stoompijpje.</p> <p>⚠ Opgelet : zorg ervoor dat uw werkblad goed beschermd is voor het geval er ontkalkingsmiddel rondspat, vooral als dat blad uit marmer, steen of hout is vervaardigd. Bescherm het oppervlak onder het lekbakje goed, bijvoorbeeld met behulp van keukenrol.</p>	
<p>☞ Als het bericht « Ontkalking nodig » op het scherm verschijnt, drukt u op de programma-toets (2) om het ontkalkingsmenu weer te geven.</p>	

<p>➔ Een bericht vraagt u om de inhoud van het zakje ontkalkingsmiddel in het waterreservoir te gieten.</p> <p>☞ Gebruik een grote lepel om het water in het reservoir te mengen, of verwijder het waterreservoir en schud het voorzichtig heen en weer tot het ontkalkingsmiddel opgelost is.</p>	
<p>☞ Voer het ontkalkingsprogramma volledig uit.</p> <p>! Opmerking : het ontkalkingsprogramma werkt met onderbrekingen. U dient absoluut te wachten tot het volledig is beëindigd (na ongeveer 22 minuten).</p>	<p>! Waarschuwing : vermijd elk contact met het ontkalkingsmiddel dat uit het apparaat loopt, want dat bevat agressieve bestanddelen. Bewaar het ontkalkingsmiddel buiten het bereik van kinderen !</p>
<p>Een bericht op het scherm toont u wanneer het programma beëindigd is.</p>	

! Waarschuwing : als het ontkalkingsprogramma wordt onderbroken door een stroomonderbreking of een uitschakeling per ongeluk van het apparaat, dan moet dat programma opnieuw worden opgestart en vanaf het begin worden

hervat. U dient in dit geval een nieuw zakje ontkalkingsmiddel te gebruiken. Het is nodig het programma opnieuw uit te voeren om het watercircuit te spoelen en om de resten van het ontkalkingsmiddel die schadelijk zijn voor de gezondheid, te verwijderen.

Algemene onderhoudstips

Spoel de schoonmaaklade (8), het lekbakje (23) en de koffiedik-opvangbak (7) met water. Gebruik zo nodig wat vloeibaar afwasmiddel.

Spoel het waterreservoir (10) met schoon water.

Maak het apparaat zelf, evenals de onderdelen en de accessoires schoon met een

vochtige doek.

Gebruik geen bijtende of schurende schoonmaakmiddelen.

! Opgelet : deze accessoires zijn niet geschikt voor de vaatwasmachine.

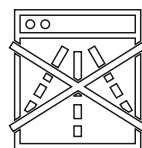

6 Problemen en oplossingen

Als uw apparaat niet correct werkt, probeert u eerst het probleem op te lossen aan de hand van deze lijst van bedrijfsstoringen. Als de bedrijfsstoring ondanks alles toch blijft bestaan, neem dan contact op met de klantenservice (zie hoofdstuk 10).

 **Gevaar** : enkel een gekwalificeerd

technicus is gerechtigd om reparaties aan het elektriciteits snoer uit te voeren en om handelingen uit te voeren aan het elektriciteitsnet van 230 V. Indien u deze richtlijn niet respecteert, dan wordt u blootgesteld aan levensgevaar te wijten aan de elektriciteit !

Gebruik nooit een apparaat met zichtbare schade!

Probleem/ bedrijfsstoring	Mogelijke oorzaken	Maatregelen om te verhelpen
Het apparaat start niet nadat u op de aan/uit-knop hebt gedrukt.	<ul style="list-style-type: none"> ● Stroomonderbreking of defecte zekering. ● De elektriciteitsstekker werd niet correct in het stopcontact gestopt, of het stopcontact van 230V is defect ● Het apparaat is defect. 	<ul style="list-style-type: none"> ✗ Controleer de zekeringen van uw elektrische installatie. ✗ Controleer of de stekker goed in het stopcontact zit, of laat het stopcontact repareren. ✗ Laat het apparaat controleren door een gekwalificeerd technicus.
De espresso of de koffie is niet warm genoeg.	<ul style="list-style-type: none"> ● De temperatuur van de koffie is te laag ingesteld. ● Het koffiekopje is koud. 	<ul style="list-style-type: none"> ✗ Controleer de temperatuur van de koffie in het menu « Instellingen ». ✗ Warm het kopje op door het met warm water te spoelen voordat u de bereiding start.
De koffie is te doorzichtig of niet sterk genoeg.	<ul style="list-style-type: none"> ● Er is niet voldoende koffie in het koffieboonreservoir (15). ● De maling is te grof. ● De hoeveelheid bereide koffie is te groot. 	<ul style="list-style-type: none"> ✗ Voeg koffiebonen toe in het reservoir. ✗ Gebruik de regelknop (13) van de molen om een fijnere maling te krijgen. ✗ Verminder de hoeveelheid koffie met behulp van de draaiknop (3). ✗ Verminder de hoeveelheid van de geselecteerde koffie.
De koffie loopt te traag door.	<ul style="list-style-type: none"> ● De maling is te fijn. 	<ul style="list-style-type: none"> ✗ Gebruik de regelknop (13) van de molen om een grovere maling te krijgen.
De koffie is weinig romig.	<ul style="list-style-type: none"> ● De maling is te grof. 	<ul style="list-style-type: none"> ✗ Gebruik de regelknop (13) van de molen om een fijnere maling te krijgen.
U hebt per vergissing gemalen koffie gebruikt in plaats van koffiebonen.		<ul style="list-style-type: none"> ✗ Zuig de koffie op die zich in het koffieboonreservoir bevindt met uw stofzuiger.

Probleem/ bedrijfsstoring	Mogelijke oorzaken	Maatregelen om te verhelpen
De molen laat een abnormaal lawaai horen.	<ul style="list-style-type: none"> ● Er bevinden zich vreemde voorwerpen in de molen. 	<ul style="list-style-type: none"> ✗ Neem contact op met de consumentenservice van KRUPS.
De regelknop (13) van de fijnheid van de maling kan maar moeilijk worden gedraaid.	<ul style="list-style-type: none"> ● Hebt u aan de regelknop gedraaid toen de maalprocedure niet aan de gang was ? 	<ul style="list-style-type: none"> ✗ Draai enkel aan de regelknop tijdens de maalprocedure.
komt geen stoom uit het stoompijpje (21).	<ul style="list-style-type: none"> ● Het pijpje of de houder van het pijpje is verstopt. ● Het gebruikte water is niet optimaal geschikt voor de stoomproductie. 	<ul style="list-style-type: none"> ✗ Haal het stoompijpje uit zijn houder en ontstop deze beide onderdelen met de schoonmaakdraad. ✗ Verwijder tijdelijk de Claris-cartridge. ✗ Vul het reservoir met mineraalwater met een hoog calciumgehalte (> 100 mg/l) en voer achter elkaar verschillende stoomcycli (5 tot 10) in uit, totdat u een continue stoomstoot krijgt.
Er is onvoldoende opgeschuimde melk.	<ul style="list-style-type: none"> ● Controleer of er stoom uit het pijpje komt. ● Controleer of het luchttoevoergaatje in het bovenste deel van het pijpje verstopt is. 	<ul style="list-style-type: none"> ✗ Ontstop het stoompijpje met de schoonmaakdraad. ✗ Ontstop het gaatje, droog het en spoel zo nodig met water. ✗ Zorg ervoor dat de roestvrijstalen beker en de melk koud zijn voordat u met opschuimen begint.
De opgeschuimde melk is niet fijn genoeg.	<ul style="list-style-type: none"> ● Controleer de goede verbinding van de twee uiteinden van het kleine, roestvrijstalen pijpje met het stoompijpje. 	<ul style="list-style-type: none"> ✗ Corrigeer de plaatsing van het roestvrijstalen pijpje.
Het auto-cappuccino-accessoire (optioneel) zuigt geen melk aan.	<ul style="list-style-type: none"> ● Controleer of de accessoires correct op elkaar zijn aangesloten en of ze niet verstopt zijn. 	<ul style="list-style-type: none"> ✗ Sluit de accessoires correct op elkaar aan en ontstop ze in geval van verstopping.
Nadat u het waterreservoir (10) heeft gevuld, blijft het waarschuwingsbericht op het display staan.	<ul style="list-style-type: none"> ● Het waterreservoir is niet correct geplaatst. ● De vlotter onderaan het reservoir kan zich niet vrij verplaatsen. ● Het waterreservoir is verkalkt. 	<ul style="list-style-type: none"> ✗ Breng het waterreservoir correct op zijn plaats aan. ✗ Spoel het waterreservoir met water en ontkalk het zo nodig.
Het schoonmaak- of ontkalkingsprogramma weigert te starten.	<ul style="list-style-type: none"> ● Programmafout. 	<ul style="list-style-type: none"> ✗ Trek de stekker uit; stop hem weer in het stopcontact en zet het apparaat dan opnieuw aan. Start het programma opnieuw.

Probleem/ bedrijfsstoring	Mogelijke oorzaken	Maatregelen om te verhelpen
Nadat u de koffiedik-opvangbak (7) heeft geleegd, blijft het waarschuwingsbericht op het display staan.	<ul style="list-style-type: none"> ● De koffiedik-opvangbak is niet correct teruggeplaatst. ● De koffiedik-opvangbak werd te snel teruggeplaatst. 	<ul style="list-style-type: none"> ✗ Plaats de koffiedik-opvangbak correct terug. ✗ Wacht gewoonlijk minstens 6 seconden voordat u de koffiedik-opvangbak terugplaatst.
Nadat u de schoonmaaklade (8) heeft schoongemaakt, blijft het waarschuwingsbericht op het display staan.	<ul style="list-style-type: none"> ● De schoonmaaklade is niet correct teruggeplaatst. ● De schoonmaaklade werd te snel teruggeplaatst. 	<ul style="list-style-type: none"> ✗ Plaats de schoonmaaklade correct terug. ✗ Wacht gewoonlijk minstens 6 seconden voordat u de lade terugplaatst.
Er heeft zich tijdens een cyclus een stroomonderbreking voorgedaan.		<ul style="list-style-type: none"> ✗ Het apparaat herinitialiseert zich automatisch wanneer het opnieuw wordt aangezet.
Er bevindt zich water onder het apparaat.	<ul style="list-style-type: none"> ● De lekbak (23) is niet correct geplaatst of loopt over. 	<ul style="list-style-type: none"> ✗ Controleer of de lekbak correct werd geplaatst en maak hem zo nodig leeg.
Een bericht « Fout nr. xxx » verschijnt op het scherm.	<ul style="list-style-type: none"> ● Programmafout. 	<ul style="list-style-type: none"> ✗ Haal de stekker van het apparaat gedurende 20 seconden uit het stopcontact, verwijder in voorkomend geval het Claris Aqua Filter System en plaats die vervolgens terug. Het reservoir niet te vroeg verwijderen. Als het bericht op het display blijft staan, noteert u het foutnummer en neemt u contact op met de consumentenservice van KRUPS.
<p>i Tip : de bedrijfstorings van het programma lossen zichzelf vaak op door de stekker van het apparaat gedurende ongeveer een minuut uit het stopcontact te halen en het apparaat dan opnieuw aan te sluiten.</p>		

⚠ Opgelet : voer geen enkele reparatie uit aan het apparaat !

7 Technische gegevens

Apparaat : Espresseria Automatic Premium

Elektrische voeding :	220-240V~ / 50 Hz
Energieverbruik :	In werking : 1450 W In waakstand : < 1 W
Capaciteit :	Waterreservoir : 1,8 l Koffieboonreservoir : 275 g
Druk van de pomp :	15 bar
Gebruik en opbergen :	binnenshuis, op een droge plaats (vorstvrij)
Afmetingen (H x B x D) :	24,5 x 36,5 x 33,0 cm
Gewicht EA82xx METAL:	7,6 kg
Gewicht EA82xx:	7,2 kg

Onder voorbehoud van technische wijzigingen.

8 Transport

Bewaar de oorspronkelijke verpakking voor het transport. Maak het lekbakje (23) leeg als u het apparaat verplaatst en maak alle reservoirs leeg voordat u het apparaat inpakt voor transport.

het transport valt terwijl het niet in zijn verpakking zit, is het raadzaam het naar een servicecentrum te brengen om het te laten controleren en om zo elk risico op brand of gevaar, te wijten aan de elektriciteit te vermijden.

! **Opgelet** : als het apparaat tijdens

9 Verwijderen van afval

Het symbool op het apparaat of op de verpakking betekent dat dit apparaat in geen enkel geval mag worden behandeld als huishoudelijk afval. Het dient naar een centrum voor afvalinzameling te worden gebracht dat belast is met de recycling van elektrische en elektronische apparaten.

Door correct te werk te gaan met gescheiden afval en door het wegbrengen van uw kapotte apparaten, draagt u bij tot het behoud van de natuurlijke rijkdommen en voorkomt u elk schadelijk gevolg



voor het milieu en de menselijke gezondheid.

Wendt u zich voor meer informatie over de plaats voor de afvalinzameling tot uw gemeente, de lokale maatschappijen voor afvalinzameling, of tot uw dealer.

i Info : uw apparaat bevat tal van herbruikbare of recycleerbare materialen.

10 Onderhoud

Voor al uw vragen of problemen, gelieve contact op te nemen met onze klantenservice op de volgende telefoonnummers (0800 is gratis):

DE : Tél. 0800 - 980 00 00

Openingstijden: ma t/m vrij van 8.00 tot 18.00 uur en op zaterdag van 9.00 tot 14.00 uur

A : Tel. 0800 - 225 225

Openingstijden: ma t/m vrij van 8.00 tot 18.00 uur en op zaterdag van 9.00 tot 14.00 uur

BE : Tel. 070 / 233 159

Openingstijden: ma t/m do van 9.00 tot 12.30 / 13.00 tot 17.00 uur en op vrijdag van 9.00 tot 12.00 uur

CH : Tel. 0800 - 37 77 37

Openingstijden: ma t/m vrij van 08.00 tot 12.00 / 13.00-17.00 uur

FR : Tel. 09 74 50 10 61

Openingstijden: ma t/m vrij van 8.30 tot 18.30 uur en op vrijdag van 8:30 tot 17.00 uur

GB : Tel. 0845 330 6460

ROI : Tel. (01) 677 4003

NL : Tel. 0318 58 24 24

Openingstijden: ma t/m do van 08.30 tot 12.15 / 13.00 tot 16.45 uur en op vrijdag van 08.30 tot 12.15 / 13.00-14.45 uur

DK : Tel. 44 66 31 55

Openingstijden: ma t/m do van 8.30 tot 16.30 uur en op vrijdag van 08.30 tot 16.00 uur

SV : Tel. 08 594 213 30

Openingstijden: ma t/m do van 8.30 tot 16.30 uur en op vrijdag van 08.30 tot 16.00 uur

NO : Tel. 815 09 567

Openingstijden: ma t/m do van 8.30 tot 16.30 uur en op vrijdag van 08.30 tot 16.00 uur

FI : Tel. 09 6229 420

Openingstijden: ma t/m vrij van 8.00 tot 13.30 uur.

11 Index

Aanduidingen.....	10	Menu « Productinformatie »	18
Algemeen overzicht van het apparaat	9	Menu « Drankselectie »	19
Algemeen overzicht van het gebruik ..	9	Menu « Demonstratie-modus »	19
Auto-cappuccino accessoire	23	Onderhoud	27, 36
Bedieningselementen.....	9	Ontkalkingsprogramma	30
Bereiding van een koffie	21	Productinfo	5
Bereiding van een espresso	21	Problemen en oplossingen	32
Bereiding van een cappuccino	22	Schoonmaak	27, 31
Bereiding van een caffè latte	24	Schoonmaakprogramma	28
Bereiding van heet water	26	Schoonmaken van het speciale pijpje	24
Conform gebruik	8	Schoonmaken van het stoompijpje...22, 27	
Gebruiksprincipe.....	10	Schoonspoelen	15
Gebruik	20	Speciaal pijpje	23
Gids.....	5	Stoompijpje	20, 22
Het apparaat onder stroom zetten ...	20	Symbolen	5
Inbedrijfstelling.....	11	Technische gegevens	35
Installatie van een filtercartridge	12	Transport	35
Initiële afregeling.....	14	Veiligheidsvoorschriften	6
Instelling van de molen	16	Vorbereiding van het apparaat	13
Keuze van de menu's	16	Waarschuwingen.....	5
Met het apparaat meegeleverde		Waterhardheid	11
producten	8	Wegruimen van afval	35
Menu « Afstellingen »	17	2 kopjes-functie.....	22
Menu « Onderhoud »	17		

KRUPS

ESPRESSERIA AUTOMATIC PREMIUM
SERIE EA 82xx



Brug og vedligeholdelse

I **Vigtigt**

Læs denne brugsanvisning omhyggeligt igennem og opbevar den til senere brug.

Overhold sikkerhedsanvisningerne.

Fabrikant

SAS GSM

Rue Saint-Léonard

F-53104 Mayenne

Frankrig

Udelukkende til brug i en almindelig husholdning

Se garantibeviset vedrørende nærmere oplysninger om garantibetingelser i dit land med højst 3000 cyklusser per år. Dette apparat er udelukkende beregnet til brug i en almindelig husholdning og er ikke velegnet til en erhvervsmæssig eller professionel brug. Enhver brug af denne maskine under andre forhold end i en almindelig husholdning er ikke dækket af fabrikantens garanti. Garantien dækker ikke espressomaskiner, som ikke fungerer eller som fungerer dårligt på grund af manglende rengøring eller afkalkning eller fordi der er fremmedlegemer i kværnen.

Garantien dækker ikke skader og fejl opstået ved misbrug, reparationer udført af andre end de af Krups anviste reparatører samt manglende overholdelse af brugsvejledningens anvisninger. Garantien bortfalder, såfremt Krups' betjenings- og vedligeholdelsesanvisninger ikke er blevet fulgt, eller hvis der er brugt rengørings- eller afkalkningsmidler, som ikke er i overensstemmelse med Krups' originale specifikationer. Garantien bortfalder ligeledes, såfremt man undlader at bruge Claris vandfilter i overensstemmelse med Krups' brugsvejledning. Unormalt slid af apparatets dele (kaffemølle, ventiler, pakninger), samt skader forårsaget af fremmedlegemer i kaffemøllen (f.eks. træstykker, sten, plastikdele etc.) er ikke omfattet af garantien.

Indholdsfortegnelse

1	Vigtige oplysninger om produktet og brugsanvisningen	5
1.1	Om Espresseria Automatic Premium	5
1.2	Guide over symbolerne i brugsanvisningen	5
1.3	Sikkerhedsanvisninger	6
1.4	Overensstemmende brug	8
1.5	Produkter der følger med apparatet	8
1.6	Kontrol på fabrik	8
2	Oversigt og anvendelse	9
2.1	Apparatets betjeningselementer	9
2.2	Angivelser på skærmen og princip for brug	10
3	Opstart	11
3.1	Før første anvendelse	11
3.2	Klargøring af apparatet	13
3.3	Oprindelig indstilling	14
3.4	Skylning af kaffekredsløbet	15
3.5	Indstilling af kværnen	16
3.6	Menuerne	16
4	Brug	20
4.1	Sådan tændes apparatet	20
4.2	Brygning af espresso eller kaffe	21
4.3	Funktion til 2 kopper	22
4.4	Tilberedning af cappuccino	23
4.5	Brug af auto-cappuccinotilbehøret (ekstraudstyr)	24
4.6	Tilberedning af varmt vand	26
5	Vedligeholdelse og rengøring	27
5.1	Regelmæssig vedligeholdelse	27
5.2	Rengøringsprogram	28
5.3	Afkalkningsprogram	30
6	Liste over uregelmæssigheder under brug	32
7	Tekniske data	35
8	Transport	35
9	Bortskaffelse af affald	35
10	Service	36
11	Emneliste	36

1 Vigtige oplysninger om produktet og brugsanvisningen

I denne vejledning kan du finde alle de vigtige oplysninger om opstart, brug og vedligeholdelse af din automatiske kaffe-/espressomaskine. Denne brugsanvisning indeholder også vigtige sikkerhedsanvisninger.

Læs brugsanvisningen grundigt, før apparatet tages i brug første gang og gem den til senere brug: En ikke overensstemmende brug fritager Krups for ethvert ansvar.





1.1 Om Espresseria Automatic Premium

Hvad enten det er espresso eller lungo, ristretto eller cappuccino, så er din automatiske kaffe-/espressomaskine designet til at lave en bryg af samme kvalitet derhjemme som på bistroen, ligegyldigt hvornår du tilbereder den. I kraft af sit Thermoblock System, 15 bar pumpen og fordi den udelukkende arbejder med friskmalede kaffebønner, giver Espresseria Automatic Premium mulighed for at få en drik med et maksimalt antal aromaer, dækket af en herlig kraftig og gylden creme, et produkt som stammer fra kaffebønnernes naturlige olie. Espressokaffe er mere rig på aromaer end klassisk filterkaffe. På trods af sin udtalte smag der er meget kraftig og vedvarende i munden, indeholder espresso rent faktisk mindre koffein end filterkaffe (ca. 20 mg mindre pr. kop). Det skyldes den kortere tid for brygning.

Du vil få stor glæde af at bruge Espresseria Automatic Premium i kraft af den enkle håndtering, det klare udsyn til alle beholderne og de automatiske programmer for rengøring og afkalkning.

1.2 Guide over symbolerne i brugsanvisningen

Symboler og tilknyttede ord anvendt i denne brugsanvisning

Symbol	Tilknyttet ord	Betydning
	Fare	Advarsel mod risiko for alvorlige eller livsfarlige kvæstelser. Symbolet med lynet advarer mod farer forbundet med tilstedeværelsen af elektricitet.
	Advarsel	Advarsel mod risiko for lettere kvæstelser.
	OBS	Advarsel mod eventuelle uregelmæssigheder under brug, beskadigelser eller ødelæggelse af apparatet.
	Vigtig bemærkning	Generel eller vigtig bemærkning for apparatets virkemåde.
	Info Godt råd	Et godt råd eller en nærmere oplysning vedrørende brugen af apparatet.

1.3 Sikkerhedsanvisninger

 **Fare** : Disse sikkerhedsanvisninger er beregnet til at beskytte dig selv og andre ligesom apparatet. Det er derfor strengt nødvendigt at følge dem.

Betingelser for brug

- Apparatet, ledningen eller stikket må aldrig dyppes ned i vand eller enhver anden væske. Hvis apparatets strømførende dele kommer i kontakt med fugtighed eller vand, kan det medføre livsfarlige kvæstelser på grund af tilstedeværelsen af elektricitet! Dette apparat må kun bruges indendørs og i tørre lokaler.
- I tilfælde af svingninger af den omgivende temperatur fra koldt til varmt skal man vente i nogle timer, før

apparatet startes for ikke at beskadige det med kondensvand.

- Undgå at anbringe apparatet i direkte sollys eller et sted, der udsættes for varme, kulde, frost eller fugt.
- Sørg for at apparatet ikke anbringes på en varm overflade såsom en varmeplade eller i nærheden af åben ild for at undgå enhver risiko for antændelse !

Strømforsyning

-  **Fare** : Hvis disse anvisninger ikke overholdes, kan det medføre livsfarlige kvæstelser forbundet med elektricitet !
- Kontroller at den angivne spænding på apparatets typeplade svarer til din el-installations spænding. Apparatet må udelukkende tilsluttes ved et stik med jordforbindelse.
Spænding: 220-240V~ / 50Hz.
 - Sørg for at stikkontakten er let tilgængelig, så det er let at tage stikket ud, hvis apparatet ikke fungerer korrekt eller f.eks. i tilfælde af tordenvejr. Stikket skal tages ud af stikkontakten i tilfælde af tordenvejr for ikke at beskadige apparatet. Hiv ikke i ledningen for at trække stikket ud af stikkontakten.
 - Træk øjeblikkeligt stikket ud af stikkontakten, hvis der opstår uregelmæssigheder under brug eller hvis brygningen ikke forløber korrekt. Afbryd apparatet og tag stikket ud, når det ikke bruges i længere tid og under rengøring.

- Brug ikke apparatet, hvis ledningen eller selve apparatet er beskadiget. Hvis ledningen eller stikket er beskadiget, må apparatet ikke bruges for at undgå enhver fare, og det er strengt nødvendigt at få ledningen udskiftet af et autoriseret KRUPS serviceværksted.
- Lad ikke ledningen hænge frit ned fra bordet eller arbejdsfladen. Rør ikke ved og lad ikke ledningen komme i kontakt med apparatets varme dele.
- Det frarådes at anvende stik med flere udtag eller forlængerledninger.
- Garantien bortfalder i tilfælde af forkert tilslutning.

Børn

- Hold apparatet udenfor børns rækkevidde.
- Dette apparat er ikke beregnet til at blive brugt af personer (herunder børn), hvis fysiske, sensoriske eller mentale evner er svækkede eller personer blottet for erfaring eller kendskab, med mindre de er under opsyn eller har modtaget

forudgående instruktioner om brugen af dette apparat af en person, der er ansvarlig for deres sikkerhed.

- Børn skal være under opsyn for at sikre, at de ikke leger med apparatet.

Apparatet

- Kom ikke vand ned i beholderen til kaffebønner og/eller under serviceklappen, da det kan beskadige komponenterne eller få dem til at flyde over.
- Alle indgreb på apparatet, som ikke vedrører rengøring og afkalkning efter fremgangsmåderne i apparatets brugsanvisning, skal foretages af et autoriseret KRUPS serviceværksted.
- Af sikkerhedsmæssige grunde må man kun bruge autoriseret KRUPS tilbehør og forbrugsartikler, da de passer perfekt til apparatet.
- Tag apparatets stik ud, når du forlader rummet eller huset i længere tid, da uregelmæssigheder under brug kan overopvarme apparatet og medføre antændelse.
- Skil aldrig apparatet ad. OBS: Det kan være livsfarligt på grund af den elektriske strøm! Garantien bortfalder i tilfælde af en ikke autoriseret åbning af apparatet. Brug ikke apparatet, hvis det ikke

fungerer korrekt eller hvis det er beskadiget. Det anbefales i så fald at få apparatet undersøgt af et autoriseret KRUPS serviceværksted (se listen i KRUPS servicehæftet).

- Af sikkerhedsmæssige årsager og på grund af godkendelse (CE) er det forbudt at omdanne eller ændre apparatet på eget initiativ, da godkendelsen kun dækker testede apparater, og fabrikanten afviser ethvert ansvar i tilfælde af beskadigelse.
- Vær opmærksom på dampdysens retning for ikke at få forbrændinger.
- Første gang apparatet tages i brug, efter rengøring eller afkalkning eller efter en længere periode uden brug kan der løbe damp eller varmt vand ud af dampdysen. Vend dysen indad mod apparatet for at undgå enhver risiko for forbrænding.

Brug og vedligeholdelse

- Kontroller apparatet og forsøg at løse problemet, hvis der opstår uregelmæssigheder under brug eller hvis det ikke fungerer korrekt (se afsnit 6 « Liste over uregelmæssigheder) eller få apparatet repareret, hvis uregelmæssigheden vedvarer. Hvis maskinen ikke kan betjenes uden fare, træk da stikket ud af kontakten
- Følg altid anvisningerne til afkalkning af apparatet. Tag stikket ud af stikkontakten,

før ethvert indgreb for rengøring eller vedligeholdelse.

- Apparatets garanti bortfalder i tilfælde af manglende afkalkning, rengøring eller regelmæssig vedligeholdelse eller som følge af tilstedeværelsen af fremmedlegemer i kværnen (se separat dokument).

1.4 Overensstemmende brug

Denne kaffe-/espressomaskine Espresseria Automatic Premium må udelukkende bruges til brygning af espresso eller kaffe, til opskumning af mælk og til opvarmning af væsker. Dette apparat er beregnet til anvendelse i hjemmet og lignende anvendelsessteder (begrænset til 3000 brugsfaser per år) såsom:

- i et køkken forbeholdt personale i butikker, på kontorer og i andre professionelle omgivelser:
- på gårde
- af kunder på hoteller, moteller og andre beboelsesmæssige omgivelser;

- i omgivelser af typen Bed and Breakfast.

Denne kaffe-/espressomaskine Espresseria Automatic Premium er ikke beregnet til kommerciel eller professionel brug.

En anden brug end den, der er beskrevet i nærværende brugsanvisning, er ikke overensstemmende med anbefalingerne og kan medføre personlige kvæstelser eller materielle skader samt en beskadigelse eller ødelæggelse af apparatet (se punkt 1.3 « Sikkerhedsanvisninger »).

1.5 Produkter der følger med apparatet

Kontroller de produkter, der følger med apparatet.

Hvis der mangler et element, kontakt vores hotline direkte (se afsnit 10).

Medfølgende elementer :

- Espresseria Automatic Premium
- Auto-cappuccino tilbehør XS 6000 (valgfri, afhængig af model) bestående af :
 - Mælkekande
 - Speciel dyse
 - Tilslutningsrør
 - Rør i rustfrit stål
- Patron til Claris – Aqua Filter System (Krups – varenr. F088 – ekstraudstyr)

Startsæt bestående af :

- Filterpatron
- Skruetilbehør
- Vedligeholdelsespose bestående af :
 - 1 brev med afkalkningsmiddel (KRUPS – varenr. F054)
 - 2 rengøringstabletter (KRUPS – varenr. XS3000)
 - Stav til bestemmelse af vandets hårdhed
 - Tråd til rensning af dampdyse
 - Liste over autoriserede KRUPS serviceværksteder
 - Garantibevis
- Brugsanvisning

1.6 Kontrol på fabrik

Alle apparater er underlagt en streng kvalitetskontrol. Tilfældigt udvalgte

apparater bliver afprøvet i praksis, hvilket kan forklare eventuelle spor af brug.

2 Oversigt og anvendelse

Alle betjeningselementerne og visningselementerne på Espresseria Automatic Premium vil blive forklaret i det nedenstående.

Hver funktion vil blive beskrevet kort, hvilket vil hjælpe dig til at forstå denne brugsanvisning og blive fortrolig med apparatet.

Apparatets betjeningselementer er forbundet med et nummer, som der henvises til i denne brugsanvisning. De tilsvarende numre i parentes henviser til siden, der kan foldes ud.

Vi anbefaler at folde denne side ud, så du altid kan se apparat foran dig.

2.1 Apparatets betjeningselementer

Siden, der kan foldes ud, viser et billede af apparatet. Fold denne side ud. De forskellige betjeningselementer på apparatet er nævnt nedenfor sammen med en kort beskrivelse af dem :

Nr.	Identificering	Funktion
1	Tænd/Sluk knap	Tænding og slukning af apparatet.
2	Programmeringsknap	Gør det muligt at vise siden med valg af menuer på skærmen / når man er i menuen, giver den mulighed for at vende tilbage til menuen med valg af drik .
3	Drejeknap	Gør det muligt at vælge en menu og forøge eller reducere værdierne.
4	OK-knap	Gør det muligt at godkende et valg i en menu eller starte en funktion eller en fremgangsmåde.
5	Damp-knap	Gør det muligt at aktivere eller deaktivere produktionen af damp.
6	Varmtvands-knap	Gør det muligt at aktivere eller deaktivere produktionen af varmt vand.
7	Opsamlingsbeholder til kaffegrums	Opsamler brugt kaffegrums.
8	Rengøringskasse	Gør det muligt at fjerne eventuelle rester af kaffegrums inde i apparatet.
9	« Serviceguide »	Kort beskrivelse af maskinens vedligeholdelse og liste over hotline numre i hele verden.
10	Vandbeholder	Indeholder vandet beregnet til at tilberede drikke og til skylning.
11	Håndtag til vandbeholderens låg	Gør det muligt at tage vandbeholderen ud.
12	Låg til beholder med kaffebønner	Lukker beholderen til kaffebønner .
13	Indstillingsknap	Gør det muligt at indstille hvor fint kaffebønnerne skal males: Fin, middel eller grov maling.
14	Kværn	Maler kaffebønnerne.
15	Beholder til kaffebønner	Indeholder kaffebønnerne (max. 275 g).
16	Rengøringsrende	Hul til rengøringsstablet.



Nr.	Identificering	Funktion
17	Serviceklap med rist til kopper	Åben klap: Indeholder rengøringsstabletter. Lukket klap: Gør det muligt at varme de kopper op, der står på den.
18	Skærm	Visning af menuer, angivelser for betjening og vedligeholdelse.
19	Betjeningspanel	Omfatter alle betjeningsknapperne og drejeknappen.
20	Kaffeudløb med håndtag	Udløb af den tilberedte drik.
21	Dampdyse	Produktion af varmt vand eller damp til at opskumme mælk.
22	Flydere til vandstand	Mekanisk anordning som hindrer overløb.
23	Dryprist og bakke	Gør det muligt at opsamle vandet, der løber ud af apparatet og som bliver spildt under tilberedningen.

Skema. 1: Elementerne på betjeningspanelet og beholderen til kaffebønner på Espresseria Automatic Premium

2.2 Angivelser på skærmen og princip for brug

Skærmen viser menuerne samt apparatets valgmuligheder og meddelelser. Håndteringstrinene for de forskellige funktioner er vist i billeder på skærmen, f.eks. at man skal stille en

beholder under kaffeudløbet, når der foretages en gennemskylning. Menuerne er defineret i punkt 3.6. Princippet for brug af menuerne er forklaret nedenfor.

<ul style="list-style-type: none"> ➔ Funktionerne og/eller de indstillelige værdier vises i tekstzonerne. ➔ Pilen over eller under en tekstzone viser i hvilken retning, man kan dreje drejeknappen (3) for at vælge andre valgmuligheder : Pil vendt nedad : drej drejeknappen til højre. Pil vendt opad: drej drejeknappen til venstre. ➔ Den valgte zone fremstår med en cirkel omkring. 	
<ul style="list-style-type: none"> ☞ Med drejeknappen kan man vælge den ønskede funktion (=tekstzonen fremstår med en cirkel omkring). ☞ Tryk på OK-knappen (4) for at godkende funktionen og/eller starte den. ☞ Man kan indstille de værdier, der blinker, med drejeknappen og dernæst godkende dem med OK-knappen. 	

! **Vigtigt** : Vær opmærksom på de angivelser, der vises på skærmen, især før du trykker på OK-knappen og/eller starter fremgangsmåder !

3 Opstart

⚠ Fare : Tilslut apparatet ved en 230 V stikkontakt med jordforbindelse. Hvis det ikke er tilfældet, bringer du dig selv i livsfare på grund af elektricitet! Overhold sikkerhedsanvisningerne (se punkt 1.3).

Installation af apparatet

Anbring kaffemaskinen på en stabil og plan overflade. Sørg for at det valgte sted har tilstrækkelig udluftning, da apparatet afgiver varme.

3.1 Før første anvendelse

Før apparatet tages i brug første gang, skal du bestemme vandets hårdhed, så du kan tilpasse apparatet efter den konstaterede hårdhed. Du kan også bruge denne fremgangsmåde, når du bruger apparatet et sted, hvor vandets hårdhed er anderledes, eller hvis du har bemærket en ændring af dit vands hårdhed. Du kan bestemme vandets hårdhed ved hjælp af den lille stav, der følger med apparatet, eller ved at henvende dig til det lokale vandforsyningsselskab.

Måling af vandets hårdhed

<ul style="list-style-type: none"> ☞ Fyld et glas med vand og dyp den lille stav ned i det. ☞ Vent i et minut, før du aflæser vandets hårdhed. ➔ De røde zoner på den lille stav angiver hårdhedsklassen: ingen rød zone = klasse 0, en rød zone = klasse 1, etc. (se illustrationen). 	
<ul style="list-style-type: none"> ☞ Du vil blive bedt om at oplyse den konstaterede hårdhedsklasse (fra 0 til 4) under den oprindelige indstilling af apparatet forklaret i punkt 3.3 i undermenuen « Vandets hårdhed ». Det gør man ved at bruge dataene i skemaet nedenfor : 	

Hårdheds-grad	Klasse 0	Klasse 1	Klasse 2	Klasse 3	Klasse 4
° dH	< 3°	> 4°	> 7°	> 14°	> 21°
° e	< 3,75°	> 5°	> 8,75°	> 17,5°	> 26,25°
° f	< 5,4°	> 7,2°	> 12,6°	> 25,2°	> 37,8°
Indstilling af apparatet	0	1	2	3	4

Skema 2: Vandets hårdhedsklasse til den oprindelige indstilling af apparatet (punkt 3.3)

Installation af filterpatron (ekstraudstyr)

Patronen til Krups Aqua Filter System F088 gør det muligt at forbedre vandets smag. Det består af en anti-kalk substans såsom aktivt kul, som reducerer indholdet af klor, urenheder, bly, kobber, pesticider etc. i vandet

(Reduktion af karbonat-hårdheden med

op til 75 %*, af indholdet af klor med op til 85 %*, af bly med op til 90 %*, af kobber med op til 95 %*, af aluminium med op til 67 %*). Mineraler og sporstoffer bevares.

* Iht. fabrikantens angivelser

<p>☞ Tag filterpatronen og skruetilbehøret ud af emballagen og saml skruetilbehøret som vist på illustrationen.</p>	
<p>☞ Indstil måneden hvor patronen sættes i (position 1 på illustrationen, tallet til venstre i åbningen) ved at dreje den grå ring, der sidder på filtrets øverste ende.</p> <p>➔ Måneden, hvor patronen skal skiftes ud, vises til højre i åbningen (position 2 på illustrationen).</p>	
<p>☞ Sæt skruetilbehøret fast på filterpatronen som vist på illustrationen.</p>	
<p>☞ Skru filterpatronen ned i gevindet i bunden af vandbeholderen :</p> <ol style="list-style-type: none">1. Sæt filterpatronen ned i gevindet.2. Skru patronen fast. <p>☞ Tag skruetilbehøret af filterpatronen.</p> <p>! Bemærk : Filterpatronen skal udskiftes efter ca. hver 50 liter vand eller mindst hver 2. måned. Maskinen angiver, hvor mange dage eller hvor mange liter der er tilbage, før patronen skal udskiftes: Gå ind i menuen « Produktinfo /Filter » og vælg « Udskiftning ».</p>	

Indstilling af programmet hvis man bruger filterpatronen

Hvis du bruger en filterpatron, skal du svare « Ja » eller « OK » på det spørgsmål, der stilles i indstillingsmenuen « Filter ». Man får også adgang til dette program ved at gå ind i « Indstilling » og dernæst vælge « Filter » og « Installer ». Stil en beholder, der kan indeholde ca. 0,5 liter under dampdysen, fordi programmet vil fylde filterpatronen op med vand og der-

for vil der blive fjernet en del vand gennem dampdysen. En meddelelse på skærmen vil dernæst bede dig om at indstille datoen, hvor filtret er sat i, så programmet kan oplyse dig om, hvornår filtret skal skiftes ud (om 2 måneder eller efter gennemløb af 50 liter vand).







3.2 Klargøring af apparatet

Før du tænder for apparatet, skal du følge trinene nedenfor.

-  **OBS : Vandbeholder (10) :** Vandbeholderen må ikke fyldes op med varmt vand, mineralvand, mælk eller en anden væske, da det kan beskadige apparatet.
- Beholder til kaffebønner (15) :** Kom aldrig malet kaffe eller vand ned i beholderen til kaffebønner, da det kan beskadige kværnen. Kontroller at der ikke

kommer fremmedlegemer (f.eks. små sten i kaffebønnerne) ind i beholderen, da det kan beskadige kværnen (er ikke dækket af garantien!).

Drypbakke (23) : For at undgå forbrændinger på grund af overstækninger med varmt vand, skal man kontrollere at drypbakken sidder korrekt !



<p> Tag vandbeholderen (10) af og fyld den op med koldt vand.</p> <p> Et godt råd : Man kan fylde vandbeholderen op uden at tage den af: Luk låget op og hæld vand i med en passende kande.</p>	<p> Vigtigt : Overhold max. niveauet for opfyldning af vandbeholderen (« Max » mærket).</p>
<p> Sæt den i igen og luk låget.</p>	<p> Bemærk : Hvis vandbeholderen ikke er sat i eller ikke er fyldt tilstrækkeligt op med vand (under mærket « Calc »), når man tænder for apparatet, vil meddelelsen « Fyld vandbeholderen op » blive vist og det er midlertidigt ikke muligt at brygge espresso eller kaffe.</p>
<p> Åbn låget (12) på beholderen til kaffebønner (15) og fyld den op med kaffebønner (max. 275 g).</p>	
<p> Luk låget på beholderen til kaffebønner.</p>	

3.3 Oprindelig indstilling

Når apparatet tages i brug første gang, vil du blive bedt om at foretage forskellige

indstillinger. Følg angivelserne, der bliver vist på skærmen.

Foretag indstillingerne

<p>☞ Tænd for apparatet ved at trykke på Tænd/Sluk knappen (1).</p> <p>➔ Der bliver vist en velkomsthilsen på skærmen og dernæst vises indstillingsmenuen « Sprog ».</p>	
<p>☞ Brug drejeknappen til at vælge sprog og godkend valget ved at trykke på OK-knappen.</p>	
<p>☞ Foretag de andre indstillinger ved at følge angivelserne på skærmen. Hvad parametrene angår, skal man følge forklaringerne i punkt 3.6 vedrørende menuen « Indstillinger ».</p>	



! **Bemærk** : Hvis du tager apparatets stik ud eller efter et strømsvigt, vil du blive bedt om at indlæse visse parametre igen såsom klokkeslæt og dato eller bekræfte indstillinger. Apparatet vil dernæst foretage en automatisk test.

! **Vigtigt** : Sørg for at alle lågene og serviceklappen er lukket godt samt at alle maskinens komponenter er installeret korrekt, før du starter tilberedningen af en drik.

3.4 Skylning af kaffekredsløbet

Efter flere dage uden brug skal kaffekredsløbet skylles. Man kan foretage en skylning efter at have tændt for apparatet eller på et vilkårligt tidspunkt ved at gå

ind i menuen "Vedligeholdelse" med tasten PROG og vælge "Skylning".

<p>☞ Tryk på Tænd/Sluk knappen (1).</p>	
<p>➔ En velkomsthilsen vises på skærmen og dernæst information om, at apparatet varmer op. Nogle sekunder senere vil du blive spurgt, om apparatet skal foretage en skylning eller ikke.</p>	
<p>☞ Stil en tilstrækkelig stor beholder under kaffeudløbene og vælg « Ja » ved hjælp af drejeknappen og tryk på OK-knappen.</p> <p>➔ Fremgangsmåden med skylning starter og standser automatisk, efter at der er løbet ca. 40 ml vand ud.</p>	
<p>Skærmen viser derefter menuen med valg af drik.</p>	

3.5 Indstilling af kværnen

Man kan indstille, hvor fint kværnen skal male kaffen. Jo mere fint kværnen maler kaffen, desto mere udtalt er kaffens aroma og kaffen bliver desuden mere cremet.

! **OBS** : Man må kun dreje drejeknappen (13) under malingen for ikke at bes-

kadige kværnen.

Man må aldrig forcere knappen til indstilling af malingens finhed!

Indstil malingens finhed for den næste brygning af kaffe, når kaffebønnerne bliver malet.

Betydning af indstillingsknappens position

- Fin maling
- Middel maling
- Grov maling



3.6 Menuerne

Menuerne på Espresseria Automatic Premium består af mange forskellige funktioner og indstillingsmuligheder, der giver dig mulighed for at indstille apparatet på en behagelig måde og således opnå en optimal virkemåde.

Tryk på Programmeringsknappen (2) for at vise en oversigt over menuerne på skærmen eller for at vende tilbage til menuen med valg af drik. Princippet for brug er forklaret i punkt 2.2 i denne brugsanvisning.

Sådan vælger man i menuerne

☞ Når du er i menuen med valg af drik, skal du trykke på Programmeringsknappen (2).



➔ Oversigten over menuerne vises på skærmen.
i Info : Når man trykker flere gange på Programmeringsknappen, kan man skifte mellem menuen med valg af drik og oversigten over menuerne. Når man trykker på programmeringsknappen i en menu eller en undermenu, afbrydes menufunktionen og man vender tilbage til menuen med valg af drik.



Man kan få adgang til følgende menuer:

Menu	Funktion
Vedligeholdelse	Funktioner med rengøring og vedligeholdelse.
Indstillinger	Oprindelige indstillinger af apparatet.
Maskininfo	Giver adgang til oplysninger og de udførte fremgangsmåder. Gør det muligt at starte forskellige programmer.
Demoprogram	Aktivering eller deaktivering af præsentation af apparatet.
Tilbage	Afslutter oversigten over menuerne.

Man kan få adgang til følgende indstillinger og funktioner i undermenuerne.

« Vedligeholdelse »

Undermenu	Funktion
Skylning	Gør det muligt at starte en gennemskylning af apparatet. ! Vigtigt : Stil kopper under udløbene, før du trykker på OK-knappen !
Rengøring	Gør det muligt at starte rengøringsprogrammet.
Vandfilter	Adgang til filterfunktion.
Tilbage	Afslutter oversigten over undermenuerne.

« Indstillinger »

Undermenu	Funktion
Sprog	Gør det muligt at vælge det sprog, der vises på skærmen.
Displaykontrast	Indstil optimal kontrast på skærmen med drejeknappen og godkend ved at trykke på OK-knappen.
Dato	Gør det muligt at indstille datoen, dvs. dag, måned, år (2 cifre hver gang). ! Vigtigt : Hvis du bruger en anti-kalk filterpatron, vil du blive bedt om at indstille datoen.
Ur	1. trin: vælg urets format: visning over 24 timer eller over 12 timer (AM/PM) 2. trin: Indstil klokkeslættet
Auto-sluk	Du kan vælge varigheden, efter hvilken apparatet automatisk slukker. Fra 30 min. til 4 timer i trin på 30 minutter.
Auto-tænd	Du kan starte apparatets opvarmning automatisk på et givet tidspunkt.
Mængdeenhed	Du kan vælge måleenhed for de tilberedte drikke: ml eller oz.
Vandhårdhed	Du kan indstille vandets hårdhed mellem 0 og 4 (punkt 3.1).

Undermenu	Funktion
Kaffetemperatur	Du kan justere kaffens eller espressoens temperatur over 3 niveauer, hvor niveau 3 er niveauet med den varmeste temperatur.
Tilbage	Afslutter oversigten over undermenuerne.

« Maskininfo »

Undermenu	Funktion
Kaffecyklus	Viser det samlede antal kaffecykler, som maskinen har udført.
Vandcyklus	Viser det samlede antal cykler med varmt vand, som maskinen har udført.
Dampcyklus	Viser det samlede antal dampcykler, som maskinen har udført .
Skylning	Viser det samlede antal skylninger, som maskinen har udført.
Rengøring	Giver adgang til følgende undermenuer.
- Sidste	Antal tilberedte kopper kaffe siden sidste rengøring.
- Næste	Antal kopper kaffe, der kan tilberedes før næste rengøring.
- Rengør	Starter rengøringsprogrammet.
- Tilbage	Afslutter Rengøringsmenuen.
Afkalkning	Giver adgang til følgende undermenuer.
- Sidste	Antallet af varmtvands- eller dampcykler der er foretaget siden sidste afkalkning.
- Næste	Antallet af varmtvands- eller dampcykler der kan udføres før næste afkalkning bør foretages.
- Tilbage	Afslutter Afkalkningsmenuen.
Vandfilter	Giver adgang til følgende undermenuer.
<p>! Bemærk : Valgmulighederne « Sidste » og « Næste » er kun tilgængelige, hvis du først har installeret et filter, som man har adgang til under Produktinfo/Filter/Installer.</p>	
- Sidste	Viser datoen for sidste udskiftning af filtret og den filtrerede mængde vand siden denne dato.
- Næste	Viser datoen for næste udskiftning af filtret og mængden af vand, der kan blive filtreret indtil denne dato.
- Indsæt	Starter fremgangsmåden med udskiftning af filtret.
- Tilbage	Afslutter Filtermenuen.
Tilbage	Afslutter oversigten over undermenuerne.

« Demoprogram »

Undermenu	Funktion
Aktivér	Gør det muligt at starte en demo præsentation. Når denne præsentation er aktiveret, vises de forskellige menuer automatisk samt adgangen til dem i menuen med valg af drik.
Slet	Gør det muligt at deaktivere præsentationen.
Tilbage	Afslutter oversigten over undermenuerne.

Menu med valg af drik

Undermenu	Funktion
Espresso	Tilbered en normal espresso.
Stærk Espresso	Tilbered en stærk espresso.
Kaffe	Tilbered en normal kaffe.
Dobbelt kaffe	Tilbered en dobbelt kaffe der lader mere vand trække igennem.

4 Brug

Hvis man overholder anvisningerne nedenfor, er man sikker på at få meget gode resultater. Det vil sikkert være nødvendigt at foretage flere forsøg, før du finder frem til den blanding og den brænding af kaffebønnerne, der svarer til din smag.

Det anvendte vands kvalitet er ligeledes en afgørende faktor for kaffens smag. Du skal sørge for at vandet kommer lige fra vandhanen, at det er koldt og ikke lugter af klor.

Brug ikke stagnerende vand.

⚠ OBS : Apparatet er udelukkende beregnet til brug med kaffebønner. Når du tilbereder din første kop kaffe efter flere dage uden brug af maskinen eller efter en rengøring, kommer der lidt damp eller varmt vand ud af dampdysen. Hold dig på tilstrækkelig afstand af dampdysen og stil en kop under udløbene for at undgå enhver risiko for forbrændinger eller overstænkninger med damp eller varmt vand. De vigtigste betjening er beskrevet kort nedenfor:

Kaffeudløb

Kaffeudløbet kan indstilles i højden. Før kaffeudløbet op, så du lettere kan

anbringe eller tage højere kaffekopper ud.

Dampdyse

Dampdysen kan bevæges til venstre og til højre og man kan stille den lidt på skrå

fremad, så det er lettere at tage en kop ud, der står under den.

Drypbakke

Denne bakke gør det muligt at opsamle det vand, apparatet bruger eller som spildes under tilberedningen. Maskinen

advarer dig, når bakken skal tømmes, i kraft af et system med en mekanisk flyder (22).

4.1 Sådan tændes apparatet

<p>☞ Tryk på Tænd/Sluk knappen (1).</p>	
<p>➔ En velkomsthilsen vises på skærmen efterfulgt af en anden advarsel om opvarmning af apparatet. Dernæst vises et spørgsmål vedrørende fremgangsmåden for skylning.</p>	<p>! Bemærk : Hvis maskinen ikke er blevet brugt i flere dage, skal man foretage en skylning.</p>



<p>☞ Foretag en skylning, hvis det er nødvendigt (se punkt 3.4) eller godkend valgmuligheden « Nej » ved at trykke på « OK ».</p> <p>➔ Derefter viser skærmen menuen med valg af drik. Hvis du vil tilberede en espresso eller en kaffe, læs anvisningerne i punkt 4.2. Hvis du vil lave en cappuccino, se punkt 4.4</p>	
--	--

4.2 Brygning af en espresso eller en kaffe

Man kan indstille mængden af vand til en espresso på mellem 20 og 70 ml, en kaffe på mellem 80 og 160 ml og en dobbelt kaffe på mellem 120 (2x60) ml og 240 (2x120) ml.

Gå ind i menuen « Indstillinger » og vælg « Kaffens temperatur » for at indstille vandets temperatur efter ønske. I espressofunktionen kan man vælge mellem to styrker: « standard » eller « stærk ».

Brygning af en espresso eller en kaffe

<p>☞ Stil en kop under kaffeudløbet (20). Man kan sænke eller hæve kaffeudløbet i forhold til kopsens højde.</p>	
<p>☞ Vælg drik med drejknappen og godkend med « OK » knappen.</p> <p>➔ Skærmen viser den sidst valgte mængde vand under fremgangsmåden med maling eller opvarmning.</p>	<p>1. Vælg</p>  <p>2. Godkend</p>
<p>☞ Kontroller den indlæste mængde vand og juster værdien med drejknappen (3), hvis du ønsker det.</p> <p>➔ Når opvarmningen er slut, begynder drikken at løbe ud.</p>	<p>! Bemærk : For at standse udløbet, fordi koppen er fyldt eller af enhver anden årsag, skal man trykke på en vilkårlig knap. Man kan reducere mængden af vand under udløbet ved at dreje på drejknappen.</p>
<p>☞ Vent til udløbet er slut og meddelelsen « Drikken er klar » vises på skærmen, før koppen tages ud.</p>	

OBS : TAG IKKE VANDBEHOLDEREN UD, FØR CYKLUSSEN ER SLUT (det vil sige 15 sekunder efter kaffen er holdt op med at løbe ud).

4.2 Funktion til 2 kopper

Apparatet gør det muligt at tilberede to kopper drik, det vil sige to gange mængden af den valgte drik.

Maskinen sammenkæder automatisk 2 cyklusser med kaffebrygning.

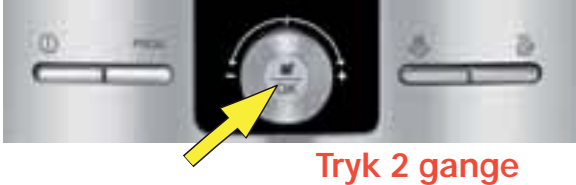
<p>☞ Stil to kopper under kaffeudløbene og juster deres højde i forhold til kopperne.</p>	
<p>☞ Vælg drik med drejeknappen (3). Godkend dernæst med to hurtige tryk på OK-knappen.</p>	 <p>Tryk 2 gange</p>
<p>➔ En meddelelse angiver, at du har bedt om to kopper.</p> <p>! Bemærk : Du kan afbryde funktionen ved at trykke på en vilkårlig tast, mens kaffen løber ud.</p>	
<p>☞ Vent indtil de to bryggefaser er slut, før du tager kopperne ud.</p>	

! **Bemærk** : I funktion til 2 kopper kan du blive bedt om at tømme beholderen til kaffegrums i begyndelsen af fasen. Når du har gjort det, fortsætter fasen med 2 kaffebrygninger automatisk.

i **Info** : Funktionen til 2 kopper findes ikke med drikken « Dobbelt kaffe ».

4.4 Tilberedning af en cappuccino

Cappuccino er en drik tilberedt med en espresso og opskummet mælk. Kendere tilbereder cappuccino ved først at opskumme mælken og dernæst tilsætte espressoen, fordi espressoen mister sin exceptionelle aroma meget hurtigt. Mængden af opskummet mælk i forhold til espressoen er den samme, men man

kan naturligvis tilpasse den efter smag. Vi anbefaler at bruge letmælk.

! Et godt råd : Det er bedst at bruge en cappuccino-kop, fordi den ikke er så høj og kan indeholde en stor mængde; det er derfor lettere at tage den ud under dampdysen.

Tilberedning af opskummet mælk med damp





<p>☞ Tryk på dampknappen (5). ➔ Maskinen varmer op. En meddelelse beder dig dernæst om at stille en beholder under dampdysen.</p>	
<p>☞ Stil en beholder eller en cappuccino-kop under den specielle dyse og tryk på Dampknappen.</p>	<p>! Bemærk : Hvis dampdysens spids ikke er i kontakt med mælken, skal man løfte koppen lidt op, indtil opskumningen er slut.</p>
<p>☞ Så snart dampproduktionen starter, vises den resterende tid for dampproduktionen i sekunder på skærmen. Man har nu to valgmuligheder :</p> <p>A) Man kan forøge eller reducere den viste tid ved hjælp af drejeknappen og vente til dampproduktionen standser automatisk. B) Man kan afbryde dampproduktionen på et vilkårligt tidspunkt ved at trykke på Dampknappen.</p>	<p>! Vigtigt : Dampproduktionen standser ikke øjeblikkeligt efter at man har trykket på Dampknappen. Tryk på knappen tidligt nok til at undgå at koppen eller beholderen flyder over.</p>
<p>☞ Tag cappuccino-koppen ud og stil den under kaffeudløbet (20).</p>	
<p>☞ Tilsæt en espresso eller en kaffe afhængig af den drik, du vil tilberede, ved at følge anvisningerne i punkt 4.2.</p>	<p>! Vigtigt : Tag dampdysen af og skyl den straks under rindende vand (se punkt 5.1). Sæt den i igen, stil en beholder under den og tryk på Dampknappen for at fjerne de mælkerester, der er inde i den. Lad dampen strømme ud i mindst 10 sekunder.</p>
<p>☞ Tag koppen ud og tilsæt lidt sukker eller chokoladespånar efter smag.</p>	

4.5 Brug af auto-cappuccinotilbehøret (ekstraudstyr)



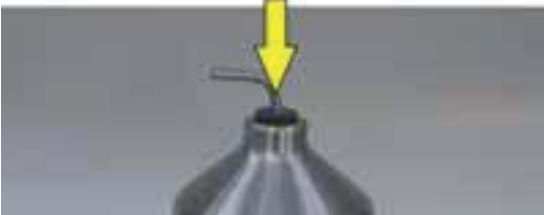

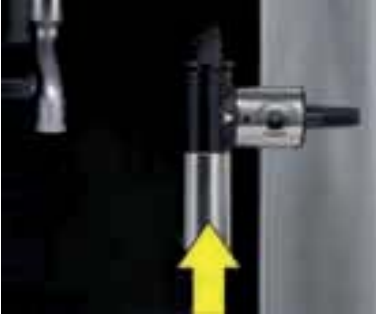
Auto-cappuccinotilbehøret XS 6000 gør det lettere at tilberede en cappuccino eller en cafe latte (kaffe med mælk) med Espresseria Automatic Premium.

Tilbehøret består af en mælkekande i børstet, rustfrit stål, et opadgående rør og et tilslutningsrør samt en speciel dyse.

Samling og installation af auto-cappuccinotilbehøret

<p>☞ Sæt røret i rustfrit stål ned i gummipakningen på mælkekanden. Det skal føres næsten helt ned til kandens bund.</p>	
<p>☞ Indstil den specielle dyse til hver drik på følgende måde : Drej den centrale del 180°, således at symbolet for den valgte drik sidder foran.</p>	 <p>Cappuccino Caffè Latte</p>
<p>☞ Installer den specielle dyse : A) tag dampdysen (21) af og B) erstat den med den specielle dyse.</p>	
<p>☞ Fyld mælkekanden med kold mælk (6 - 10°C).</p>	
<p>☞ Forbind den specielle dyse og røret i rustfrit stål med tilslutningsrøret. ☞ Bemærk: røret må ikke være snoet for at opretholde vælgerknappens position.</p>	



Tilberedning af en cappuccino eller en caffe latte med auto-cappuccinotilbehøret

<p>☞ Tryk på Dampknappen (5). ➔ Maskinen varmer op. En meddelelse beder dig om at stille en beholder under dampdysen.</p>	
<p>☞ Stil en kop til cappuccino under den specielle dyse og tryk på Dampknappen.</p>	
<p>☞ Så snart dampproduktionen starter, vises den resterende tid for dampproduktion i sekunder på skærmen. Du kan ... A) ... forøge eller reducere den viste tid med drejeknappen og/eller vente til produktionen af skum standser. B) ... afbryde dampproduktionen på et vilkårligt tidspunkt ved at trykke på Dampknappen.</p>	<p>! Vigtigt : Produktionen af skum standser ikke straks efter, man har trykket på Dampknappen. Tryk på knappen tidligt nok til at undgå, at koppen flyder over.</p>
<p>☞ Tag cappuccino-koppen ud og stil den under kaffeudløbet.</p>	
<p>☞ Tilsæt en espresso ved at følge anvisningerne i punkt 4.2.</p>	
<p>☞ Tag koppen væk og tilsæt lidt sukker eller chokoladespåner efter smag.</p>	
<p>☞ Vi anbefaler at rengøre den specielle dyse øjeblikkeligt efter hver brug for at undgå, at mælken tørrer ind indeni den. Tag dysen af (se illustrationen) og rengør delene med en lille børste og lidt opvaskemiddel, hvis det er nødvendigt. Rens om nødvendigt den lille åbning (indcirklet på illustrationen) med rensetråden (følger med maskinen).</p>	

4.6 Tilberedning af varmt vand

Du kan også tilberede varmt vand med maskinen, f.eks. for at komme mere vand i en kaffe der er for stærk. Den maksimale

mængde af varmt vand per cyklus er begrænset til 300 ml.

<p>☞ Når skærmen viser menuen til valg af drik, tryk på knappen til Varmt vand (6).</p>	
<p>☞ En meddelelse beder dig om at stille en beholder under dampdysen. Stil en beholder under dampdysen.</p>	
<p>☞ Tryk igen på knappen til varmt vand og vælg den ønskede mængde varmt vand med drejeknappen.</p> <p>! Bemærk : Du kan afbryde produktionen af varmt vand på et vilkårligt tidspunkt ved at trykke på en hvilken som helst knap.</p>	

5 Vedligeholdelse og rengøring

⚠ Fare : Hvis apparatets strømførende dele kommer i kontakt med vand, kan det medføre livsfarlige kvæstelser på grund af elektricitet !

Tag stikket ud af stikkontakten og lad apparatet køle af før rengøring. Før apparatet transporteres eller vippes, skal man sørge for at tømme drypbakken

for at undgå, at der løber vand, rengøringsmiddel eller afkalkningsmiddel ud.

i Et godt råd : Under rengøring eller afkalkning af dampdysen kan der blive sprøjtet ret kraftigt med vand. Anbring en papirserviet på arbejdsfladen.

5.1 Regelmæssig vedligeholdelse

Visse af maskinens komponenter kræver en regelmæssig vedligeholdelse :

Opsamlingsbeholder til kaffegrums (7) : Beholderen til opsamling af kaffegrums modtager den brugte kaffe. Der vises en meddelelse på skærmen, når opsamlingsbeholderen skal tømmes. Den skal som regel tømmes efter 9 kaffebrygninger. Det er af og til nødvendigt at skylle opsamlingsbeholderen under rindende vand for at rengøre den. Tør den dernæst godt af.

! Vigtigt : Sørg for at tømme opsamlingsbeholderen til kaffegrums helt for at undgå, at den flyder over senere. Hvis opsamlingsbeholderen ikke er sat korrekt i, vil advarselsmeddelelsen blive stående på skærmen. Hvis opsamlingsbeholderen sættes i igen på under 6 sekunder, vil apparatet bede dig om at bekræfte, at dette element er blevet tømt ved at trykke på OK-knappen. Så længe denne advarselsmeddelelse vises på skærmen, er det ikke muligt at tilberede en drik.

Rengøringsskuffe (8) : Denne skuffe gør det muligt at fjerne eventuelle rester af kaffegrums i apparatet. Tag rengøringskuffen ud, før opsamlingsbeholderen til kaffegrums tømmes. Hvis skuffen er meget snavset, skal den skylles under vand og tørres af.

Drypbakke (23) : Drypbakken samler brugt vand op samt vand, der spildes under tilberedningen af drikke. En meddelelse på skærmen angiver, hvornår bakken skal tømmes. Apparatet har også en mekanisk flyder for vandstand (22). Hvis bakken er snavset, skal den skylles under rindende vand.

Kaffekredsløb : Kaffekredsløbene skal skylles, hvis apparatet ikke er blevet brugt i flere dage.

Hver gang der tændes for apparatet, vil en meddelelse på skærmen spørge dig, om du vil foretage en skylning (Fremgangsmåde for skylning, se punkt 3.4). Sørg for at rengøre dampdysen (21) grundigt, når den er blevet brugt flere gange: Tag den ud og skyl den under rindende vand. Man kan afmontere den for at skylle den (se illustrationen). Brug en børste og lidt opvaskemiddel. Tør elementerne godt og kontroller, at åbningerne til indsugning af luft ikke er tilstoppede. Brug den medfølgende tråd til at rense hullerne, hvis det er nødvendigt.



5.2 Rengøringsprogram

En meddelelse på skærmen angiver, hvornår det er nødvendigt at køre et program for at rengøre apparatet. Denne rengøring skal finde sted efter ca. hver 360 brygninger.

For at køre programmet har man brug for en beholder, der kan rumme mindst 0,6 liter og som kan stilles under kaffeudløbet, samt en KRUPS rengøringstablet (XS 3000).

Det automatiske rengøringsprogram omfatter 3 faser: en rengøringsfase og to skyllefaser. Programmet varer i ca. 20 minutter.







i Info : Man kan køre dette program på et vilkårligt tidspunkt og helt uafhængigt af apparatets meddelelse om, at man skal

køre et rengøringsprogram, ved at gå ind i menuen « Vedligeholdelse » og vælge « Rengøring ».

! OBS : For at opfylde garantibetingelserne er det strengt nødvendigt at køre en rengøringscyklus, når apparatet beder om det.

! OBS : Du er ikke nødt til at køre rengøringsprogrammet lige med det samme, når apparatet beder om det, men det skal dog køres ret hurtigt. Du må udelukkende bruge KRUPS rengøringstabletter (XS 3000), fordi garantien ikke dækker materielle beskadigelser på grund af brug af tabletter af andre mærker. Man kan købe rengøringstabletterne hos en autoriseret KRUPS-forhandler.

Kørsel af rengøringsprogrammet

<p> Du skal have en beholder, der kan rumme mindst 0,6 liter.</p> <p>! OBS : Sørg for at beskytte dit arbejdsbord mod eventuelle overstænkninger med rengøringsmiddel, især hvis det er i marmor, sten eller træ.</p>	<div style="background-color: black; color: white; padding: 10px; text-align: center;"> <p>ADVARSEL</p> <p>Rengøring er nødvendig efter 5 brygninger</p> </div>
<p> Når meddelelsen « Rengøring nødvendig » vises på skærmen, tryk på Programmeringsknappen (2) for at vise menuen Rengøring.</p>	
<p> Man starter rengøringsprogrammet ved at vælge valgmuligheden « Start » og godkende med OK-knappen. Følg dernæst anvisningerne, der vises på skærmen.</p> <p>➔ En meddelelse beder dig om at åbne « klappen ».</p> <p> Åbn serviceklappen (17). Læg rengøringstabletten ind i renden (16).</p>	<div style="background-color: black; color: white; padding: 10px; text-align: center;"> <p>Rengøring</p> <p>Forventet varighed</p> <p>± 20 min</p> <div style="display: flex; justify-content: space-around; align-items: center;">  <div style="border: 1px solid white; padding: 2px 5px;">start</div> </div> <p>udsæt</p> </div>
<p>! Vigtigt : Kør rengøringsprogrammet i sin helhed.</p>	

! **Bemærk** : Rengøringsprogrammet kører med små afbrydelser. Du skal absolut vente, til det er helt slut (efter ca. 20 minutter).

! **Advarsel** : Undgå enhver kontakt med den rengøringsvæske, der løber ud af maskinen, da den indeholder sundhedsfarlige substanser. Opbevar tabletterne udenfor børns rækkevidde !

En meddelelse på skærmen oplyser, hvornår programmet er slut.

! **OBS** : Hvis rengøringsprogrammet afbrydes på grund af strømsvigt eller hvis man kommer til at tage maskinens stik ud ved et uheld, skal programmet startes igen forfra. Man skal i så fald bruge en ny

rengøringstablet. Det er nødvendigt at køre programmet igen helt forfra for at skylle vandkredsløbet og fjerne spor efter det sundhedsfarlige rengøringsmiddel.

5.3 Afkalkningsprogram

En meddelelse på skærmen angiver, hvornår det er nødvendigt at køre apparatets afkalkningsprogram. Hvor hyppigt programmet skal køres, afhænger af det anvendte vands kvalitet: Jo mere kalk der er i vandet, desto oftere skal apparatet afkalkes.

For at køre afkalkningsprogrammet har man brug for en beholder, der kan rumme mindst 0,6 liter og som kan stilles ind under kaffeudløbet og dampdysen samt et brev KRUPS afkalkningsmiddel (F 054) (40 g).

Det automatiske afkalkningsprogram består af 3 faser: en afkalkningsfase og to faser med skylning. Programmet varer ca. 22 minutter.

⚠ OBS : For at opfylde garantibetingelserne er det strengt nødvendigt at køre en afkalkningscyklus, når apparatet beder om det.

⚠ OBS : Man er ikke nødt til at køre afkalkningsprogrammet lige med det samme, når apparatet beder om det, men det skal dog foretages ret hurtigt. Man må udelukkende bruge KRUPS afkalkningsmiddel (F 054), fordi garantien ikke dækker materielle beskadigelser, som er opstået på grund af brug af et afkalkningsmiddel fra et andet mærke. Man kan købe afkalkningsmidlerne hos en autoriseret KRUPS-forhandler. Man må under ingen omstændigheder bruge almindelig sulfaminsyre eller andre produkter, som indeholder denne syre.

Kørsel af afkalkningsprogrammet

<p>☞ Hvis du bruger filterpatronen fra Krups Aqua Filter System F088, skal den tages ud under afkalkningen og vandbeholderen skal fyldes op med lunkent vand til mærket Calc (0,5 l).</p> <p>⚠</p> <p>☞ Man starter rengøringsprogrammet ved at vælge valgmuligheden « Start » og godkende med OK-knappen. Følg dernæst anvisningerne, der vises på skærmen.</p>	
<p>☞ Stil en beholder, der kan rumme mindst 0,6 liter under kaffeudløbene og dampdysen.</p> <p>⚠ OBS : Sørg for at beskytte dit arbejdsbord mod eventuelle overstænkinger med afkalkningsmiddel, især hvis det er i marmor, sten eller træ. Beskyt arbejdsfladens overflade med f.eks. en papirserviet.</p>	
<p>☞ Når meddelelsen « Afkalkning nødvendig » vises på skærmen, tryk på Programmeringsknappen (2) for at vise menuen Afkalkning.</p>	

<p>➔ En meddelelse beder dig om at hælde indholdet i afkalkningsbrevet ned i vandbeholderen.</p> <p>☞ Brug en ske med langt skaft til at blande vandbeholderens indhold eller tag vandbeholderen af og bevæg den forsigtigt frem og tilbage, indtil afkalkningsmidlet er opløst.</p>	
<p>☞ Kør afkalkningsprogrammet helt igennem.</p> <p>! Bemærk : Afkalkningsprogrammet kører med små afbrydelser. Du skal absolut vente, til det er helt slut (efter ca. 20 minutter).</p>	<p>! Advarsel : Undgå enhver kontakt med afkalkningsvæsken, der løber ud af maskinen, da den indeholder aggressive substanser. Opbevar afkalkningsmidlet udenfor børns rækkevidde !</p>
<p>En meddelelse på skærmen oplyser, hvornår programmet er slut.</p>	

! Advarsel : Hvis afkalkningsprogrammet afbrydes på grund af strømsvigt eller hvis man kommer til at tage maskinens stik ud ved et uheld, skal programmet startes igen forfra. Man skal i så fald

bruge et nyt brev med afkalkningsmiddel. Det er nødvendigt at køre programmet igen helt forfra for at skylle vandkredsløbet og fjerne spor efter det sundhedsfarlige afkalkningsmiddel.

Generelle vedligeholdelsesanvisninger

Skyl rengøringsskuffen (8), drypbakken (23) og opsamlingsbeholderen til kaffegrums (7) under rindende vand. Brug om nødvendigt lidt opvaskemiddel.

Rengør selve apparatet samt elementerne og tilbehørsdelene med en let fugtig klud.

Brug ikke ætsende eller skurende rengøringsmidler.

! OBS : Disse tilbehørsdele er ikke beregnet til at blive vasket i opvaskemaskine.

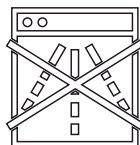

6 Liste over uregelmæssigheder

Hvis maskinen ikke fungerer korrekt, prøv først at løse problemet ved hjælp af denne liste over uregelmæssigheder under brug. Hvis uregelmæssigheden alligevel vedvarer, er du velkommen til at kontakte vores hotline (se afsnit 10).

 **Fare** : Kun en kvalificeret tekniker er autoriseret til at foretage reparationer af

ledningen og indgreb på det elektriske kredsløb 230 V. Hvis denne instruks ikke overholdes, bringer du dig selv i livsfare på grund af elektricitet !
Brug aldrig et apparat, der har synlige beskadigelser!

Problem/Uregelmæssighed	Mulig årsag	Udbedrende aktion
Apparatet tænder ikke, når man trykker på Tænd/Sluk-knappen.	<ul style="list-style-type: none"> ● Der er strømsvigt eller sikringen er gået. ● Stikket er ikke sat godt nok ind i stikkontakten eller der er fejl ved 230 V stikkontakten. ● Der er fejl ved apparatet. 	<ul style="list-style-type: none"> ✗ Kontroller el-installationens sikring. ✗ Kontroller at stikket er sat godt nok ind i stikkontakten eller reparer stikkontakten. ✗ Få apparatet kontrolleret af en kvalificeret tekniker.
Espressoen eller kaffen er ikke varm nok.	<ul style="list-style-type: none"> ● Kaffens temperatur er indstillet for lavt. ● Kaffekoppen er kold. 	<ul style="list-style-type: none"> ✗ Kontroller kaffens temperatur i menuen « Indstillinger ». ✗ Varm koppen op ved at skylle den i varmt vand, før brygningen startes.
Kaffen er for tynd eller ikke fyldig nok.	<ul style="list-style-type: none"> ● Der er ikke kaffebønner nok i beholderen med kaffebønner (15). ● Malingen er for grov. ● Mængden af brygget kaffe er for stor. 	<ul style="list-style-type: none"> ✗ Kom flere kaffebønner i beholderen. ✗ Brug kværnens indstillingsknap (13) til at få en mere fin maling. ✗ Reducer mængden af kaffe med drejeknappen (3). ✗ Reduce the quantity of coffee selected.
Kaffen løber for langsomt ud.	<ul style="list-style-type: none"> ● Malingen er for fin. 	<ul style="list-style-type: none"> ✗ Brug kværnens indstillingsknap (13) til at få en mere grov maling.
Kaffen er lidt cremet.	<ul style="list-style-type: none"> ● Malingen er for grov. 	<ul style="list-style-type: none"> ✗ Brug kværnens indstillingsknap (13) til at få en mere fin maling.
Du er ved et uheld kommet til at bruge malet kaffe i stedet for kaffebønner.		<ul style="list-style-type: none"> ✗ Sug indholdet i beholderen med kaffebønner op med en støvsuger.

Problem/Uregel mæssighed	Mulig årsag	Udbedrende aktion.
Kaffekværnen støj er unormalt.	<ul style="list-style-type: none"> ● Der er fremmedlegemer i kværnen. 	<ul style="list-style-type: none"> ✗ Kontakt KRUPS forbrugerservice.
Det er vanskeligt at dreje kværnens indstillingsknap (13) til malingens finhed.	<ul style="list-style-type: none"> ● Har du drejet knappen mens kværnen ikke er i brug ? 	<ul style="list-style-type: none"> ✗ Drej kun indstillingsknappen mens kværnen er ved at male.
Der kommer ikke damp ud af dampdysen (21).	<ul style="list-style-type: none"> ● Dysen eller dysens holder er tilstoppet. ● Det anvendte vand er ikke optimalt til dampproduktion. 	<ul style="list-style-type: none"> ✗ Tag dampdysen af holderen og rens de to dele med rensetråden. ✗ Tag midlertidigt Claris patronen ud. ✗ Fyld vandbeholderen op med mineralvand med et højt calciumindhold (> 100 mg/l) og foretag flere dampcykluser i træk (5 til 10) ned i en beholder, indtil der opnås en konstant dampstråle.
Mængden af opskummet mælk er utilstrækkelig.	<ul style="list-style-type: none"> ● Kontroller at dampen kommer ud af dysen. ● Kontroller at den lille åbning til luftindtag i dysens øverste del ikke er tilstoppet. 	<ul style="list-style-type: none"> ✗ Rens dampdysen med rensetråden. ✗ Rens åbningen, tør den af og skyl den om nødvendigt med vand. ✗ Vi anbefaler at bruge pasteuriseret mælk eller UHT-mælk, der er blevet åbnet for nylig.
Mælkens skum er ikke fin nok.	<ul style="list-style-type: none"> ● Kontroller at de to yderdele i dampdysens lille rør i rustfrit stål er sat rigtigt sammen. 	<ul style="list-style-type: none"> ✗ Korriger placeringen af røret i rustfrit stål
Auto-cappuccinotilbehøret (ekstraudstyr) suger ikke mælken op.	<ul style="list-style-type: none"> ● Kontroller at tilbehørsdelene er sat korrekt sammen og at de ikke er tilstoppede. 	<ul style="list-style-type: none"> ✗ Saml tilbehørsdelene korrekt og rens dem, hvis de er tilstoppede.
Efter at have fyldt vandbeholderen (10) op, vises meddelelsen om at fylde den op stadig på skærmen.	<ul style="list-style-type: none"> ● Vandbeholderen er ikke sat korrekt i. ● Flyderen i bunden af vandbeholderen bevæger sig ikke frit. ● Der har sat sig kalk i vandbeholderen. 	<ul style="list-style-type: none"> ✗ Sæt vandbeholderen korrekt i. ✗ Skyl vandbeholderen under rindende vand og foretag om nødvendigt en afkalkning.

Problem/Uregelmæssighed	Mulig årsag	Udbedrende aktion
Rengøringsprogrammet eller afkalkningsprogrammet vil ikke starte.	<ul style="list-style-type: none"> ● Programmeringsfejl. 	<ul style="list-style-type: none"> ✗ Tag stikket ud af stikkontakten, sæt det i igen og tænd for apparatet igen. Start programmet igen.
Efter at have tømt opsamlingsbeholderen til kaffegrums (7) vises meddelelsen om at tømme den stadig på skærmen.	<ul style="list-style-type: none"> ● Opsamlingsbeholderen til kaffegrums er ikke sat korrekt i. ● Opsamlingsbeholderen til kaffegrums er blevet sat i igen for hurtigt. 	<ul style="list-style-type: none"> ✗ Sæt opsamlingsbeholderen til kaffegrums korrekt i. ✗ Vent i mindst 6 sekunder, før den tomme opsamlingsbeholder sættes i igen.
Efter at have rengjort rengøringskuffen (8) vises meddelelsen om at rengøre den stadig på skærmen.	<ul style="list-style-type: none"> ● Rengøringskuffen er ikke sat korrekt i. ● Rengøringskuffen er blevet sat i igen for hurtigt. 	<ul style="list-style-type: none"> ✗ Sæt rengøringskuffen korrekt i. ✗ Vent i mindst 6 sekunder, før den sættes i igen.
Der har været strømsvigt under en bryggefase.		<ul style="list-style-type: none"> ✗ Apparatet bliver initialiseret igen automatisk, når man tænder for det igen.
Der er vand under apparatet.	<ul style="list-style-type: none"> ● Drypbakken (23) er ikke sat rigtigt i og flyder over. 	<ul style="list-style-type: none"> ✗ Kontroller at drypbakken er sat rigtigt i og tøm den, hvis det er nødvendigt.
Meddelelsen « Fejl nr. xxx » vises på skærmen.	<ul style="list-style-type: none"> ● Programmeringsfejl. 	<ul style="list-style-type: none"> ✗ Tag apparatets stik ud i 20 sekunder, tag Claris patronen ud, hvis den er sat i, og sæt den i igen. Tag ikke beholderen væk for tidligt. Hvis fejlmeddelelsen stadig vises, skriv fejlens nummer ned og kontakt KRUPS forbrugerservice.
<p>i Et godt råd : Man løser ofte problemer med programmet ved at tage apparatets stik ud i ca. et minut og sætte det i igen.</p>		

! **OBS :** Foretag aldrig selv indgreb på apparatet !

7 Tekniske data

Apparat : Espresseria Automatic Premium

Strømforsyning :	220-240V~ / 50 Hz
Energiforbrug :	I drift 1450 W I standby : < 1 W
Kapacitet :	Vandbeholder : 1,8 l Beholder til kaffebønner : 275 g
Pumpens tryk :	15 bar
Brug og opbevaring :	Indendørs, et tørt sted (beskyttet mod frost)
Dimensioner (H x L x B) :	24,5 x 36,5 x 33,0 cm
Vægt EA82xx METAL:	7,6 kg
Vægt EA82xx:	7,2 kg

Under forbehold af tekniske ændringer.

8 Transport

Opbevar den oprindelige emballage til at transportere apparatet. Tøm drypbakken (23), før du flytter apparatet og tøm beholderne, før du pakker apparatet ind for at transportere det.

uden emballage under transport, anbefales det at få det kontrolleret i et autoriseret serviceværksted for at undgå enhver risiko for antændelse og enhver fare forbundet med elektricitet.

 **OBS** : Hvis apparatet er faldet ned

9 Bortskaffelse af affald

Symbolet på apparatet eller på emballagen angiver, at dette produkt under ingen omstændigheder må kastes bort sammen med almindeligt husholdningsaffald.



Det skal derfor afleveres i et specialiseret indsamlingscenter, som varetager elektrisk og elektronisk udstyr.

Når du sorterer dit affald og bortskaffer dit elektriske og elektroniske udstyr korrekt efter endt brug, bidrager du til at beskytte de naturlige ressourcer og forhindrer de skadelige eller farlige konsekvenser for miljøet og menneskers sundhed.

Du kan indhente nærmere oplysninger om genbrugsstationer og indsamlingssteder ved at kontakte kommunens tekniske forvaltning, dit lokale affaldsselskab eller din forhandler.

i Info : Apparatet indeholder mange materialer der kan genvindes eller genbruges.

10 Service

Hvis du har spørgsmål eller problemer er du velkommen til at kontakte vores gratis hotline på følgende numre:

D : Tlf. 0800 - 980 00 00

Åbningstider : fra mandag til fredag fra kl. 8 til kl. 18 og lørdag fra kl. 9 til kl. 14.

A : Tlf. 0800 - 225 225

Åbningstider : fra mandag til fredag fra kl. 8 til kl. 18 og lørdag fra kl. 9 til kl. 14.

BE : Tlf. 070 / 233 159

Åbningstider : fra mandag til torsdag fra kl. 9 til kl. 12.30 og igen fra kl. 13 till kl. 17 og fredag fra kl. 8.30 til kl.17.

FR : Tlf. 09 74 50 10 61

Åbningstider : fra mandag til torsdag fra kl. 8.30 til kl. 18.30 og fredag fra kl. 8.30 til kl. 17.

CH : Tlf. 0800 - 37 77 37

Åbningstider: fra mandag til fredag fra kl. 8 til kl. 12 og igen fra kl. 13 til kl 17.

GB : Tlf. 0845 330 6460

ROI : Tel. (01) 677 4003

NL : Tlf. 0318 58 24 24

Åbningstider: fra mandag til torsdag fra kl. 08.30 til kl.12.15 og igen fra kl.13.00 til kl.16.45 og fredag fra kl.8.30 til kl.12.15 og igen fra kl. 13 til kl. 14.45.

DK : Tlf. 44 66 31 55

Åbningstider: fra mandag til torsdag fra kl.8.30 til kl. 16.30 og fredag fra kl.8.30 til kl.16.

SV : Tlf. 08 594 213 30

Åbningstider: fra mandag til torsdag fra kl.8.30 til kl. 16.30 og fredag fra kl.8.30 til kl.16.

NO : Tlf. 815 09 567

Åbningstider: fra mandag til torsdag fra kl.8.30 til kl. 16.30 og fredag fra kl.8.30 til kl.16.

FI : Tlf. 09 6229 420

Åbningstider : fra mandag til fredag fra kl. 8 til kl. 16.30.

11 Emneliste

Advarsler.....	5	Opstart.....	11
Auto-cappuccinotilbehør	23	Produktinfo	5
Afkalkningsprogram	30	Produkter leveret sammen med	
Betjeningselementer.....	9	apparatet	8
Brygning af kaffe.....	21	Princip for brug	10
Brygning af en espresso	21	Rengøring	27, 31
Bortskaffelse af affald	35	Rengøring af dampdysen	22, 27
Brug	20	Rengøringsprogram	28
Dampdyse	20, 22	Rengøring af den specielle dyse	24
Funktion til 2 kopper	22	Service	36
Guide	5	Sikkerhedsanvisninger	6
Installation af filterpatron	12	Speciel dyse	23
Indstilling af kværn	16	Skylning.....	15
Klargøring af apparatet.....	13	Symboler	5
Liste over uregelmæssigheder.....	32	Tekniske data	35
Menu « Indstillinger ».....	17	Tilberedning af en caffe latte	24
Menu « Vedligeholdelse »	17	Tilberedning af en cappuccino	22
Menu « Maskininfo »	18	Tilberedning af varmt vand	26
Menu « Valg af drik »	19	Tænding for apparatet	20
Menu « Demoprogram »	19	Transport	35
Overensstemmende brug	8	Vedligeholdelse.....	27
Oversigt over virkemåde	9	Vandets hårdhed	11
Oversigt over apparatet	9	Valg af menuerne.....	16
Oprindelig indstilling	14	Visningselementer	10

KRUPS

ESPRESSERIA AUTOMATIC PREMIUM
SERIE EA 82xx



Användning och underhåll

I Viktigt

Läs noggrant denna bruksanvisning och spara den.
Observera alla säkerhetsföreskrifter.

Tillverkare

SAS GSM
Rue Saint-Léonard
F-53104 Mayenne
Frankrike

Avsedd uteslutande för hemmabruk

Se garantihandlingen för ytterligare information om garantivillkoren i ditt land, för maximum 3000 bryggningar per år. Apparaten är endast avsedd för hemmabruk och är olämplig för yrkesmässig eller professionell användning. Garantin upphör att gälla om apparaten används till andra ändamål än hemmabruk. Garantin gäller inte för espressomaskiner som inte fungerar eller fungerar onormalt på grund av att rengöring, avkalkning inte har gjorts, eller om det finns främmande föremål i kvarnen.

Garantin gäller inte om skada eller felaktig funktion har uppkommit genom oaktsamhet, reparationer utförda av icke auktoriserade personer/verkstäder eller om man inte följt bruksanvisningen. Garantin gäller inte om Krups instruktioner för skötsel och underhåll inte har följts eller om rengörings- och avkalkningsmedel använts som inte överensstämmer med Krups ursprungliga instruktioner. Underlåtenhet att använda Claris vattenfilter medför också att garantin inte gäller. Detaljer som utsätts för onormalt slitage (delar i kvarnen, ventiler, packningar) är undantagna från garantin och detta gäller även skador som förorsakas av främmande föremål i kvarnen (t ex trä, stenar, plastföremål).

Innehåll

1 Viktig information om produkten och bruksanvisningen	5
1.1 Din Espresseria Automatic Premium	5
1.2 Förklaring av symbolerna i bruksanvisningen	5
1.3 Säkerhetsföreskrifter	6
1.4 Användningsinskränkningar	8
1.5 Produkter som levereras med maskinen	8
1.6 Fabrikskontroll	8
2 Översikt och funktion	9
2.1 Maskinens kontroller	9
2.2 Indikationer på skärmen och användningsprincip	10
3 Igångsättning	11
3.1 Före första användning	11
3.2 Förberedelse av apparaten	13
3.3 Grundinställning	14
3.4 Sköljning av kaffesystemet	15
3.5 Kvarnens inställning	16
3.6 Menyerna	16
4 Användning	20
4.1 Påslagning av maskinen	20
4.2 Bryggning av espresso och kaffe	21
4.3 Funktion två koppar	22
4.4 Bryggning av cappuccino	23
4.5 Användning av auto-cappuccino (tillval)	24
4.6 Beredning av varmt vatten	26
5 Underhåll och rengöring	27
5.1 Regelbundet underhåll	27
5.2 Rengöringsprogrammet	28
5.3 Avkalkningsprogrammet	30
6 Problem och korrigerande åtgärder	32
7 Tekniska data	35
8 Transport av maskinen	35
9 När en elektrisk eller elektronisk produkt har gjort sitt	35
10 Service	36
11 Innehållsförteckning	36

1 Viktig information om produkten och bruksanvisningen

I denna handbok, finner du all nödvändig information om driftsättningen, användningen och underhållet av din automatiska kaffe/espressomaskin. Bruksanvisningen innehåller dessutom viktiga säkerhetsföreskrifter.

Läs noggrant igenom bruksanvisningen innan du tar apparaten i bruk för första gången och spara den: användning som inte överensstämmer med bruksanvisningen befriar Krups från allt ansvar.





1.1 Din Espresseria Automatic Premium

Vare sig det gäller espresso, lungo, ristretto eller cappuccino, har din automatiska kaffe/espressobryggare utformats för att du skall njuta av samma kvalitet hemma som på ett kafé, oavsett vilken tid på dygnet eller dag i veckan du brygger det. Tack vare sin Thermoblock System, pumpen på 15 bar och det faktum att kaffebönorna mals direkt före användning, ger Espresseria Automatic Premium dig en dryck som innehåller de finaste aromerna toppade med en fin, gyllene crema som bildas av kaffebönornas naturliga oljor. Espressokaffe har rikare arom än klassiskt filterkaffe. Trots dess utpräglade arom, med kraftig och varaktig smak, innehåller faktiskt espresso mindre koffein än filterkaffe (ca 20 mg mindre per kopp). Detta beror på den kortare brygningstiden.

Tack vare behållarnas synlighet och maskinens automatiska rengörings- och avkalkningsprogram, är Espresseria Automatic Premium extremt enkel att använda.

1.2 Förklaring av symbolerna i bruksanvisningen

Symboler som används i bruksanvisningen och deras förklaring

Symbol	Innebörd	Förklaring
	Fara	Varning - Risk för allvarliga kroppsskador eller livsfara. Blixtsymbolen varnar för elektriska faror.
	Varning	Varnar för risk för lindriga kroppsskador.
	Observera	Varnar för att maskinen kan felfunktionera, skadas eller förstöras.
	Viktigt Anmärkning	Allmän eller viktig anmärkning om maskinens funktion.
	Information Råd	Råd eller detaljerad information om maskinens användning.

1.3 Säkerhetsföreskrifter

 **Fara** : Dessa säkerhetsföreskrifter är avsedda att skydda dig, tredje part och maskinen. De måste därför noga observeras.

Användningsvillkor

- Doppa aldrig ned apparaten, sladden eller kontakten i vatten eller annan vätska. All kontakt mellan apparatens ledande delar och fukt eller vatten kan leda till livshotande skador eftersom apparaten är strömförande! Apparaten skall endast användas inomhus och i torra lokaler.
- Om den omgivande lufttemperaturen ändras och blir varmare, vänta i några timmar innan du slår på apparaten så att kondensen inte riskerar att skada bryggaren.
- Undvik att placera apparaten i direkt solljus eller att utsätta den för värme, kyla, frost eller fukt.
- Ställ inte apparaten på en het yta, t.ex. en kokplatta, och använd den inte i närheten av en öppen låga, för att undvika all brandrisk !

Strömförsörjning

 **Fara** : Om föreliggande föreskrifter inte observeras, kan strömfaran medföra livshotande skador !

- Kontrollera att nätspänningen överensstämmer med den som anges på apparatens märkskylt. Anslut endast apparaten till ett jordat vägguttag. Spänning: 220-240 V~ / 50 Hz.
- Försäkra dig om att nätuttaget är lättåtkomligt så att kontakten lätt kan fränkopplas vid felfunktion eller vid åskväder. Koppla aldrig ur apparaten genom att dra i sladden.
- Dra omedelbart ur kontakten vid minsta fel under användning eller om bryggningen inte sker normalt.

Koppla ifrån apparaten om du inte använder den under en längre period och före rengöring.

- Använd inte apparaten om sladden eller apparaten har fått skador. Om sladden eller stickkontakten skadats, får apparaten inte användas, låt en godkänd KRUPS-verkstad byta ut sladden.
- Låt inte sladden hänga ned från kanten av bord eller arbetsyta. Placera aldrig handen eller sladden på apparatens varma delar.
- Användning av grenkontakter och/eller förlängningssladd rekommenderas inte.
- Garantin gäller inte vid felaktig anslutning.

Barn

- Håll apparaten utom räckhåll för barn.
- Denna apparat är inte avsedd att användas av personer (inklusive barn) som inte klarar av att hantera elektrisk utrustning.
- Barn bör hållas under uppsikt för att försäkra sig om att de inte leker med apparaten.

Apparaten

- Håll inget vatten i behållaren avsedd för kaffebönor eller under underhållsluckan; detta kan skada komponenterna eller få dem att flöda över.
- Förutom rengöring och avkalkning av apparaten enligt förfarandena i bruksanvisningen, måste alla ingrepp i apparaten genomföras av en godkänd KRUPS-verkstad.
- För din säkerhet, använd endast KRUPS tillbehör och reservdelar för din apparat då dessa är fullständigt anpassade till maskinen.
- Koppla från apparaten då du lämnar rummet eller hemmet under längre tid då denna kan överhettas vid felfunktion och orsaka brand.
- Öppna aldrig apparaten. Strömförande delar kan vara livsfarliga! Öppnas apparaten utan tillstånd, upphör garantin att gälla. Använd inte apparaten om den inte fungerar korrekt eller om den skadats. I dessa fall rekommenderar vi att du vänder dig till någon av KRUPS serviceverkstäder (se förteckning i KRUPS servicebok).
- Av säkerhetsskäl och på grund av EG-godkännandet, är all egenhändigt utförd ombyggnad eller förändring av apparaten förbjuden då endast testade apparater är godkända och tillverkaren avsäger sig allt ansvar vid skador.
- Se till att ångröret är rätt riktat för att undvika brännskador.
- När du brygger kaffe för första gången eller efter ett längre uppehåll eller efter rengöring eller avkalkning, kommer lite ånga och varmt vatten ut ur ångröret (flödande). Orientera ångröret inåt mot maskinen för att undvika brännskador.

Användning och underhåll

- Vid felfunktion eller om apparaten inte fungerar korrekt, kontrollera denna och försök att åtgärda felet (se avsnitt 6 "Problem och korrigerande åtgärder") eller låt reparera apparaten om felet kvarstår. När apparaten fungerar korrekt igen, koppla ur kontakten.
- Läs igenom bruksanvisningen före avkalkning av apparaten. Koppla ur nätkontakten innan apparaten görs ren eller vid underhållsingrepp.
- Vid bristande avkalkning, rengöring eller regelbundet underhåll eller förekomst av främmande föremål i kvarnen upphör garantin för din apparat (se separat dokument) att gälla.

1.4 Användningsinskränkningar

Kaffe/espressomaskinen Espresseria Automatic Premium får endast användas för brygning av espresso eller kaffe, för att skumma mjölk och värma vätskor.

Apparaten är avsedd att användas för hemmabruk och motsvarande (begränsat till 3000 ggr per år) såsom:

- pentryn för personal i butiker, kontor och på andra arbetsplatser;
- lantbruk;
- för gästernas användning på hotell, motell och andra liknande boendemiljöer;

- i miljöer av typ bed & breakfast, vandrarhem och liknande rum för uthyrning.

Espresseria Automatic Premium har inte utformats för handels- eller yrkesbruk

Annan användning än sådan som beskrivs i föreliggande bruksanvisning överensstämmer inte med föreskrifterna och kan medföra kroppsskador och materiella skador samt skada eller förstöra apparaten (se avsnitt 1.3 Säkerhetsföreskrifter).

1.5 Produkter som levereras med maskinen

Kontrollera produkterna som levereras med maskinen.

Om något saknas, kontakta vår kundtjänst direkt (se avsnitt 10).

Delar som medföljer :

- Espresseria Automatic Premium
- Auto-cappuccino-tillbehör XS 6000 (valfri, beroende på modell), bestående av :
 - Mjölkkanna
 - Specialmunstycke
 - Anslutningsrör
 - Rostfritt rör

- Patron Claris – Aqua Filter System (Krupps – art.nr F088 – tillval)

Startset, bestående av :

- Filterpatron
- Skruvningstillbehör

- Underhållsficka, bestående av :

- 1 påse avkalkningsmedel (KRUPS – art.nr F054)
- 2 rengöringstabletter (KRUPS – art.nr XS3000)
- Teststicka för att mäta vattnets hårdhet
- Rengöringstråd för ångröret
- Förteckning över KRUPS servicecenter
- Garantihandling

- Bruksanvisning

1.6 Fabrikskontroll

Samtliga apparater genomgår sträng kvalitetskontroll. Praktiska användningsprov genomförs på slumpvis

valda apparater vilket kan förklara eventuella spår av användning.

2 Översikt och funktion

Nedan beskrivs Espresseria Automatic Premiums samtliga knappar och delar. Varje funktion beskrivs kortfattat, vilket hjälper dig att förstå bruksanvisningen och bekantar dig med apparaten. Maskinens olika delar är förknippade med nummer, som det hänvisas till i

bruksanvisningen. Motsvarande siffra inom parentes hänvisar till utviksbladet. Vi rekommenderar att du viker ut detta blad för att underlätta identifieringen av apparatens olika delar.

2.1 Maskinens kontroller

Utviksbladet visar ett foto av apparaten. Vik ut detta blad. Tabellen nedan innehåller apparatens olika kontroller samt en kort beskrivning av dessa :

Nr	Identifiering	Funktion
1	På/av-knapp	Används för att slå på eller stänga av apparaten.
2	Programknapp	Används för att visa sidan med de olika menyerna på displayen. Från menyn, används för att gå tillbaka till menyn för att välja dryck.
3	Vridknapp	Används för att välja meny och höja eller sänka värdena.
4	OK-knapp	Används för att bekräfta ett val i menyn eller för att starta en funktion eller en procedur.
5	Ångknapp	Används för att sätta igång eller stänga av produktionen av ånga.
6	Varmvattenknapp	Används för att sätta igång eller stänga av produktionen av varmvatten.
7	Sumpbehållare	Tar emot det använda malda kaffet.
8	Rengöringsbricka	Används för att eliminera eventuella sumpavlagringar inuti apparaten.
9	Underhållsanvisningar Serviceguide	Kort beskrivning av maskinens underhåll och lista över telefonnummer till kundtjänster i hela världen.
10	Vattenbehållare	Innehåller vattnet avsett för bryggningen av dryckerna och för sköljningen.
11	Handtag på vattenbehållarens lock	Används för att plocka ut vattenbehållaren.
12	Kaffebehållarens lock	Försluter behållaren för kaffebönorna.
13	Inställningsknapp	Används för att ställa in malningens finhet: fin, medelgrov eller grov malning.
14	Kvarn	Maler kaffebönorna.
15	Behållare för kaffebönor	Kaffebönorna hålls i denna (max 275 g).
16	Rengöringsrör	Rengöringstabletten läggs i detta.



Nr	Identifiering	Funktion
17	Underhållslucka med avställningsbricka för koppar	Lucka öppen: tar emot rengöringstabletterna. Lucka stängd: används för att värma kopparna som ställs på den.
18	Display	Visar menyerna, anvisningar om kontrollerna och underhållet.
19	Kontrollpanel	Omfattar kontrollknapparna och vridknappen.
20	Kaffeutlopp med handtag	Avrinning av den bryggda drycken.
21	Ångrör	Produktion av varmt vatten eller ånga för att skumma mjölken.
22	Vattennivåsensor	Mekanisk anordning för att förhindra överrinning.
23	Galler och droppbricka	Samlar upp vattnet som rinner från apparaten och spill under brygningarna.

Tab. 1: Espresseria Automatic Premiums och kaffebehållarens olika knappar och komponenter

2.2 Indikationer på skärmen och användningsprincip

Displayen visar menyerna samt apparatens valalternativ och meddelanden. För de olika funktionerna, visas de olika stegen med bilder på displayen, t.ex. om en behållare skall

placeras vid kaffeutloppet vid sköljningsproceduren. Menyerna förklaras i avsnitt 3.6. Menyernas användningsprincip presenteras nedan.

<ul style="list-style-type: none"> ➔ Funktionerna och/eller de inställbara värdena visas i textfälten. ➔ En pil ovanför eller under ett textfält anger åt vilket håll vridknappen (3) kan skruvas för att välja andra alternativ : Pil nedåt : vrid knappen åt höger. Pil uppåt : vrid knappen åt vänster. ➔ Det valda fältet markeras med en cirkel runt om. 	
<ul style="list-style-type: none"> ☞ Välj önskad funktion med hjälp av vridknappen (= textfältet markeras med en cirkel runt om). ☞ Tryck på knappen OK (4) för att bekräfta funktionen och/eller starta denna. ☞ De blinkande värdena kan ställas in med vridknappen, bekräfta därefter med knappen OK. 	

! **Viktigt** : Var uppmärksam för anvisningarna på displayen, i synnerhet innan du trycker på OK och/eller innan en procedur startas !

3 Igångsättning

Fara : Anslut apparaten till ett jordat vägguttag på 230 V.

All annan anslutning utsätter dig för livsfarlig elfara!
Respektera alla säkerhetsföreskrifter (se avsnitt 1.3).

Installation av apparaten

Placera maskinen på ett stadigt och plant underlag. Apparaten avger värme,

försäkra dig därför om att luft fritt kan cirkulera kring maskinen.

3.1 Före första användning

Innan apparaten används första gången, fastställ vattnets hårdhet för att anpassa apparaten till den konstaterade nivån. Utför även denna operation om maskinen skall användas på ett annat ställe där hårdheten är annorlunda eller om vattnets

hårdhet ändras.
För att ta reda på vattnets hårdhet, använd teststickan som levereras med maskinen eller kontakta det lokala vattenverket.

Mätning av vattnets hårdhet

- ☞ Fyll ett glas med vatten och doppa mätstickan i några sekunder.
- ☞ Vänta en minut innan du läser av vattnets hårdhetsgrad.
- ➔ De röda områdena på stickan visar hårdhetsklassen: inget rött område = klass 0, ett rött område = klass 1, etc. (se illustration).

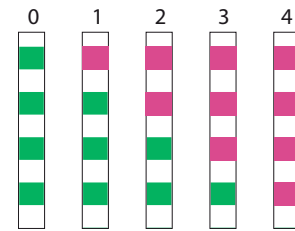

- ☞ Den avlästa hårdheten (från 0 till 4) behövs för maskinens grundinställning, som beskrivs i avsnitt 3.3 i undermenyn "Vattnets hårdhet". För detta, använd datan i tabellen nedan :

Hårdhetsgrad	Klass 0	Klass 1	Klass 2	Klass 3	Klass 4
° dH	< 3°	> 4°	> 7°	> 14°	> 21°
° e	< 3,75°	> 5°	> 8,75°	> 17,5°	> 26,25°
° f	< 5,4°	> 7,2°	> 12,6°	> 25,2°	> 37,8°
Inställning av apparaten	0	1	2	3	4

Tab. 2: Vattnets hårdhetsklasser för apparatens grundinställning (avsnitt 3.3)

Installation av filterpatronen (tillval)



Maskinen levereras med ett provfilter: filterpatronen Krups Aqua Filter System F088.

Filtret används för att förbättra vattnets smak. Det består utav ett avkalkningssämne och aktivt kol, som reducerar mängden klor, föroreningar, bly, koppar,

pesticider m.m. i vattnet.

(Minskar mängden karbonat upp till 75 %*, klor upp till 85 %*, bly upp till 90 %*, koppar upp till 95 %*, aluminium upp till 67 %*.) Mineralerna och spårämnen bevaras dock.

* Uppgifter givna av tillverkaren.

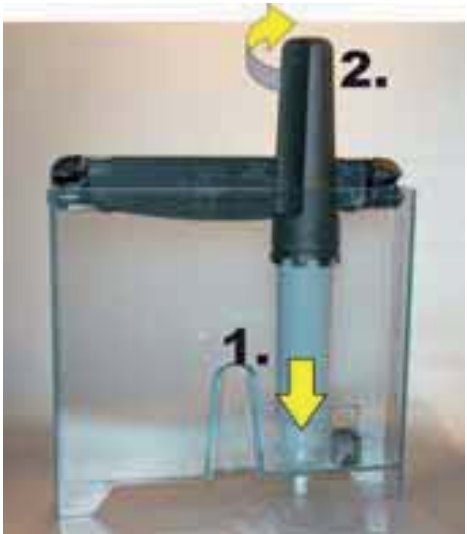
<p>☞ Ta ut filterpatronen och inskruvningstillbehöret ur förpackningen och sätt ihop inskruvningstillbehöret enligt bilden.</p>	
<p>☞ Ställ in månaden för patronens insättning (läge 1 på bilden, siffra till vänster i öppningen) genom att vrida den grå ringen högst upp på filtret.</p> <p>➔ Månaden för filtrets byte visas till höger i öppningen (läge 2 på bilden).</p>	
<p>☞ Fäst inskruvningstillbehöret på filterpatronen enligt bilden.</p>	
<p>☞ Skruva in filterpatronen på gängorna i botten av vattenbehållaren :</p> <ol style="list-style-type: none">1. Placera filtret på gängorna.2. Skruva in patronen. <p>☞ Plocka bort inskruvningstillbehöret från filterpatronen.</p> <p>! Anmärkning : Filterpatronen skall bytas ut ca var 50:e liter vatten eller minst varannan månad.</p> <p>Maskinen visar antalet dagar eller liter som återstår till nästa patronbyte: gå till meny "Produktinfo/Filter", välj därefter "Byte".</p>	

Programinställningar vid användning av filterpatron

Om du använder en filterpatron, i inställningsmenyn "Filter", svara på frågan med "Ja" eller "OK". Programmet är även tillgängligt genom att gå till "Inställning" och därefter välja "Filter" och "Installera". Placera en behållare som rymmer ca 0,5 liter under ångröret eftersom programmet fyller filterpatronen med vatten och en större mängd vatten evakueras därför ur

ångröret. Ett meddelande på displayen erbjuder dig att ställa in datumet för filterrets insättning så att programmet kan meddela då det är tid att byta filter (varannan månad eller efter att 50 liter vatten gått igenom bryggaren).

3.2 Förberedelse av maskinen

Innan apparatens slås på, utför de olika momenten som beskrivs nedan.

⚠ Observera : Vattenbehållare (10) : Fyll inte vattenbehållaren med varmt vatten, mineralvatten, mjölk eller någon annan vätska då detta kan skada apparaten.

Behållare för kaffeböror (15) : Häll aldrig malet kaffe eller vatten i behållaren avsedd för kaffeböror, det kan skada

kvarnen. Försäkra dig om att inga främmande föremål (t.ex. grus på kaffebörona) hamnar i behållaren då detta kan skada kvarnen (garantin upphör att gälla!).

Droppbricka (23) : För att undvika brännskador från skvättande varmt vatten, kontrollera att droppbrickan sitter korrekt !



<p>☞ Plocka loss vattenbehållaren (10) fyll den med kallt vatten.</p> <p>i Råd : Du kan fylla behållaren utan att plocka ut den: öppna locket och häll vattnet med hjälp av lämplig tillbringare.</p>	<p>! Viktigt : Fyll inte på vattenbehållare över dess maxnivå (märket "Max").</p>
<p>☞ Sätt tillbaka behållaren och sätt på locket.</p>	<p>! Anmärkning : Om vattenbehållaren inte sitter på plats eller inte innehåller tillräcklig mängd vatten (under märket "Calc") då maskinen slås på, visas meddelandet "Fyll behållaren" och bryggningen av espresso eller kaffe blockerar.</p>
<p>☞ Öppna locket till kaffebehållaren (15) och fyll denna med kaffeböror (max 275 g).</p>	
<p>☞ Sätt tillbaka locket på kaffebehållaren.</p>	

3.3 Grundinställning

Första gången maskinen används, skall vissa inställningar utföras. Följ anvisningarna på displayen.

garna på displayen.

Genomförande av inställningarna

<ul style="list-style-type: none">☞ Sätt på apparaten genom att trycka på På/av-knappen (1).➔ Ett välkomstmeddelande kommer upp på displayen, därefter visas inställningsmenyn "Språk".	
<ul style="list-style-type: none">☞ Med hjälp av vridknappen, välj språk och bekräfta med ett tryck på knappen OK.	
<ul style="list-style-type: none">☞ Följ anvisningarna på displayen för att utföra återstående inställningar. För parametrarna, respektera förklaringarna i avsnitt 3.6, meny "Inställningar".	

! Anmärkning : Om du kopplar ur apparaten eller efter ett strömavbrott, ber maskinen dig att registrera vissa parametrar såsom tiden och datumet eller att bekräfta inställningarna. Apparaten utför därefter ett automatiskt test.

! Viktigt : Försäkra dig om att alla lock och underhållsluckan är stängda och att alla maskinens komponenter är korrekt installerade innan du börjar bryggningen.

3.4 Sköljning av kaffesystemet

Om maskinen får stå några dagar utan att användas, behöver kaffesystemet sköljas. Du kan göra en sköljning efter att ha satt i apparatens kontakt eller när som helst,

genom att gå till menyn "Underhåll" med knappen PROG och genom att välja "Sköljning".

<p>☞ Tryck på knappen På/av (1).</p>	
<p>➔ Ett välkomstmeddelande visas på displayen, därefter meddelas att förvärmningen startat. Efter några sekunder, frågar displayen om sköljningen skall utföras eller ej.</p>	
<p>☞ Placera en behållare av lämplig storlek under kaffeutloppen, välj därefter "Ja" med vridknappen och bekräfta med ett tryck på knappen "OK".</p> <p>➔ Sköljningsproceduren startar och slutar automatiskt efter att ca 40 ml runnit ut.</p>	
<p>Displayen visar därefter valmenyn för de olika dryckerna.</p>	

3.5 Kvarnens inställning

Du kan ställa in finheten av kvarnens malning. Ju finare inställning, desto starkare kaffearom och desto krämigare kaffe.

⚠ Observera : Vrid endast inställningsknappen (13) under malningen för att inte skada kvarnen.

Se till att aldrig ta i när du ställer in mal-

ningsfinheten !

Ställ in malningens finhet för efterföljande brygning medan kaffebönorna mals.

Tolkning av inställningsknappens lägen

- Fin malning
- Medelgrov malning
- Grov malning



3.6 Menyerna

Menyerna på Espresseria Automatic Premium erbjuder ett flertal funktioner och inställningsmöjligheter, som medger bekväm inställning av apparaten för optimal funktion.

Tryck på knappen Program (2) för att få upp de olika menyerna på displayen eller för att gå tillbaka till dryckvalsmenyn. Användningsprincipen förklaras i bruksanvisningens avsnitt 2.2.

Menyvalets funktion

☞ När du befinner dig i dryckvalsmenyn, tryck på Program-knappen (2).



➔ En menyöversikt visas på displayen.

i Information : Trycker du flera gånger på knappen Program, går du från dryckvalsmenyn till de olika menyerna. När du trycker på programknappen i en meny eller undermeny, avbryts menyfunktionen och du återgår till dryckvalsmenyn.



Följande menyer ingår i huvudmenyn :

Meny	Funktion
Underhåll	Rengörings-och underhållsfunktionerna.
Inställningar	Apparatens grundinställningar.
Maskininfo	Går till informationen beträffande de utförda procedurerna. Används för att köra olika program.
Demoprogram	Aktiverar eller avaktivera presentationen av de olika funktionerna.
Tillbaka	Stänger menyöversikten.

Undermenyernas inställningar och funktioner förklaras nedan.

Meny Underhåll

Undermeny	Funktion
Sköljning	Används för att starta en sköljningsomgång. ! Viktigt : Sätt in kopparna innan du trycker på knappen OK !
Rengöring	Används för att köra rengöringsprogrammet.
Vattenfilter	Åtkomst till filterläget.
Tillbaka	Stänger undermenyöversikten.

Meny Inställningar

Undermeny	Funktion
Språk	Används för att välja valfritt språk på displayen.
Kontrast display	Ställ in optimal kontrast på displayen med vridknappen och bekräfta med ett tryck på knappen OK.
Datum	Används för att ställa in datumet, dvs. dag, månad, år (2 siffror för varje). ! Viktigt : använder du en avkalkningspatron, måste du ställa in datumet.
Tid	Steg 1: välj tidvisningsformat: 24 timmar eller 12 timmar (AM/PM). Steg 2: Ställ in tiden.
Auto-off	Du kan ställa in hur länge apparaten skall vara på innan den slås ifrån automatiskt. Från 30 min till 4 timmar, i steg på 30 minuter.
Auto-on	Du kan starta förvärmningen av apparaten automatiskt vid en given tid.
Volymenheten	Du kan välja måttenhet för de bryggda dryckerna: ml eller oz.
Vattnets hårdhet	Du kan ställa in vattnets hårdhet mellan 0 och 4 (avsnitt 3.1).

Undermeny	Funktion
Kaffetemperatur	Du kan ställa in kaffets eller espressons temperatur på 3 nivåer, med nivå 3 som varmast temperatur..
Tillbaka	Stänger undermenyöversikten.

Meny Maskininfo

Undermeny	Funktion
Kaffecykler	Visar totalt antal omgångar kaffeavgångar som maskinen har genomfört.
Vattencykler	Visar totalt antal omgångar varmt vatten som maskinen har genomfört.
Ångcykler	Visar totalt antal omgångar ånga som maskinen har genomfört.
Sköljning	Visar totalt antal sköljningar som maskinen har genomfört.
Rengöring	Går till följande undermenyer.
- Senaste	Antal kaffeavgångar sedan senaste rengöring.
- Nästa	Antal möjliga kaffeavgångar före nästa rengöring.
- Rengör	Startar rengöringsprogrammet.
- Tillbaka	Lämnar rengöringsmenyn.
Avkalkning	Går till följande undermenyer.
- Senaste	Antal omgångar av varmt vatten eller ånga gjorda sedan den senaste avkalkningen.
- Nästa	Antal omgångar av varmt vatten eller ånga som kan göras före nästa avkalkning.
- Tillbaka	Lämnar avkalkningsmenyn.
Vattenfilter	Går till följande undermenyer.
<p>! Anmärkning : Valen Sista och Nästa är endast tillgängliga om du har satt in ett filter. För detta gå till Produktinfo/Filter/Installera.</p>	
- Senaste	Visar datumet för senaste filterbyte och mängden vatten som filtrerats sedan bytet.
- Nästa	Visar datumet för nästa filterbyte och återstående mängd vatten som kan filtreras till bytet.
- Installera	Startar proceduren för att byta filter.
- Tillbaka	Lämnar filtermenyn.
Tillbaka	AvbrytStänger undermenyöversikten.

Meny Demoprogram

Undermeny	Funktion
Aktivera	Används för att visa de olika menyerna. När denna funktion startas, visas de olika menyerna och deras åtkomst automatiskt i dryckvalsmenyn.
Avbryt	Avbryter presentationen.
Tillbaka	Stänger undermenyöversikten.

Meny för att välja dryck

Undermeny	Funktion
Espresso	Bryggning av en normal espresso.
Stark espresso	Bryggning av en stark espresso.
Kaffe	Bryggning av en normal kaffe.
Dubbel kaffe	Bryggning av en dubbel kaffe.

4 Användning

Följer du anvisningarna nedan, får du garanterat mycket goda resultat. Flera försök kommer dock säkert att behövas innan du hittar blandningen och kafferostningen som motsvarar din personliga smak.

Kvaliteten av vattnet som används utgör även en avgörande faktor för kaffets smak. Försäkra dig om att vattnet nyligen tappats ur kranen, att det är kallt och att det inte luktar klor.

Använd inte stagnerande vatten.

⚠ Observera : Apparaten är endast avsedd för kaffeböner. Vid första kaffebryggningen eller om maskinen inte använts på flera dagar, eller efter ett underhållsinslag, kan en mindre mängd ånga eller varmt vatten komma ut ur ångröret. Ställ dig på avstånd och ställ en kopp under utloppen för att undvika all risk för brännskador eller stänk från den heta ångan eller vattnet. De främsta kontrollerna beskrivs nedan:

Kaffeutloppet

Kaffeutloppet kan ställas in i höjdled. Höj upp detta för att lättare kunna ställa in

eller plocka ut koppar av större format.

Ångröret

Ångröret kan flyttas åt höger eller vänster och kan böjas framåt något, vilket

underlättar bortplockningen av koppen som står under.

Droppbrickan

Brickan används för att samla upp vattnet som använts av apparaten eller som spillts ut vid bryggningen. Maskinen

varnar när brickan skall tömmas tack vare ett mekaniskt flottörsystem (22).

4.1 Påslagning av maskinen

<p>☞ Tryck på knappen På/av (1).</p>	
<p>➔ Ett välkomstmeddelande visas på displayen, därefter meddelas att förvärmningen startat. Apparaten frågar sedan om sköljningen skall starta.</p>	<p>! Anmärkning : Har maskinen inte använts på flera dagar, skall den sköljas.</p>



<p>☞ Genomför, vid behov, en sköljning (se avsnitt 3.4) eller bekräfta förslaget "Nej" med ett tryck på "OK".</p> <p>➔ Displayen visare därefter menyn för att välja dryck. Önskar du brygga en espresso eller en kaffe, läs anvisningarna i avsnitt 4.2. För att brygga en cappuccino, se avsnitt 4.4.</p>	
---	--

4.2 Bryggning av espresso och kaffe

Du kan ställa in mängden vatten för en espresso mellan 20 och 70 ml, för en dubbel kaffe mellan 80 och 160 ml och för en stark kaffe mellan 120 (2x60) ml och 240 (2x120) ml.

För att ställa in önskad vattentemperatur, gå till menyn "Inställningar" och välj "Kaffetemperatur". För funktionen espresso, kan du välja mellan två styrkor: "standard" eller "stark".

Bryggning av espresso och kaffe



<p>☞ Ställ en kopp under kaffeutloppet (20). Beroende på koppens storlek, kan du höja upp eller sänka ned brygg huvudet.</p>	
<p>☞ Välj dryck med vridknappen och bekräfta med knappen "OK".</p> <p>➔ Displayen visar den senast valda vattenmängden under malningen eller uppvärmningen.</p>	<p>1. Välj</p>  <p>2. Bekräfta</p>
<p>☞ Kontrollera den registrerade vattenmängden och justera denna vid behov medels vridknappen (3).</p> <p>➔ När vattnet är tillräckligt varmt, börjar drycken att rinna igenom maskinen.</p>	<p>! Anmärkning : För att stoppa flödet till koppen då denna är full eller av någon annan anledning, tryck på valfri knapp. Du kan minska vattenmängden medan kopparna fylls med hjälp av vridknappen.</p>
<p>☞ Vänta tills det slutat rinna och displayen visar meddelandet "Dryck färdig" för att plocka ut koppen.</p>	

Observera: PLOCKA INTE UT VATTENBEHÅLLAREN INNAN CYKELN ÄR KLAR (dvs. 15 sekunder efter det att kaffet slutat rinna).

4.3 Funktion två koppar

Apparaten medger bryggningen av två koppar, det vill säga två gånger mängden vald dryck.

Maskinen kör automatiskt 2 kaffebryggningscykler.

<p>☞ Ställ två koppar under kaffeutloppen och justera höjden på dessa efter kopparnas storlek.</p>	
<p>☞ Välj önskad dryck med vridknappen (3). Bekräfta därefter med två tryck i snabb följd på knappen OK.</p>	 <p>Tryck 2 gånger</p>
<p>➔ Ett meddelande visar att du har begärt två koppar. ! Anmärkning : Du kan avbryta funktionen genom att trycka på godtycklig knapp medan kaffet rinner i kopparna.</p>	
<p>☞ Vänta tills de två bryggningssomgångarna är klara innan kopparna plockas ut.</p>	

! Anmärkning : Med funktionen Två koppar, är det möjligt att maskinen begär att sumpbehållaren töms i början av cykeln. Efter att nödvändiga åtgärder vidtagits, bryggs de två kopparna automatiskt.

i Information : För drycken "Dubbel kaffe", är funktionen "Två koppar" inte tillgänglig.

4.4 Brygning av cappuccino









Cappuccino är en dryck som bereds med en espresso och mjölkskum.

Cappuccinoälskare bereder först mjölkskummet och tillsätter därefter espresson då espresson förlorar sin enastående arom väldigt snabbt. Proportionen mjölkskum i förhållande till espresson är densamma men du kan naturligtvis anpassa mängden till din

smak. Vi rekommenderar att du använder mellanmjölk.

! Råd : Använd helst en cappuccino-kopp, eftersom denna är mindre hög och kan innehålla en stor volym. Det är därför enklare att plocka ut den under ångröret.

Beredning av mjölkskummet med ångan





<p> Tryck på knappen Ånga (5).  Maskinen förvärms. Ett meddelande ber dig därefter att ställa en kanna under ångröret.</p>	
<p> Ställ en kanna eller en cappuccinokopp till hälften fylld med kall mjölk (6 till 10 °C) under ångröret (21) och tryck på knappen Ånga.</p>	<p>! Anmärkning : Om ångröret inte når ända ned till mjölken, lyft koppen något tills skumningen är klar.</p>
<p> När maskinen börjar att producera ånga, visar displayen återstående produktionstid i sekunder. Du kan då välja mellan två alternativ :</p> <p>A) Du kan förlänga eller minska tiden som visas med hjälp av vridknappen eller vänta tills ångproduktionen upphör automatiskt.</p> <p>B) Du kan när som helst avbryta produktionen av ånga genom att trycka på knappen Ånga.</p>	<p>! Viktigt : Produktionen av ånga upphör inte omedelbart efter trycket på knappen Ånga. Tryck på knappen i tid för att undvika överringning.</p>
<p> Ta ut cappuccinokoppen och ställ den under kaffeutloppet (20).</p>	
<p> Håll på en espresso eller en kaffe beroende på drycken du önskar brygga enligt anvisningarna i avsnitt 4.2.</p>	<p>! Viktigt : Avlägsna röret och skölj det omedelbart med vatten (se avsnitt 5.1). Sätt tillbaka det, ställ en kanna under och tryck på knappen Ånga för att avlägsna alla mjölkrester inuti röret. Låt ånga strömma ut i minst 10 sekunder.</p>
<p> Ta ut koppen och strö lite socker eller riven choklad på efter önskemål.</p>	

4.5 Användning av auto-cappuccino (tillval)



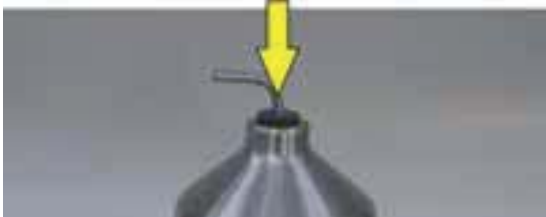

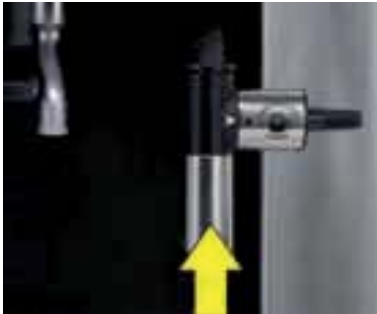
Tillbehöret auto-cappuccino XS 6000 underlättar bryggningen av cappuccino eller caffè latte (kaffe med mjölk) med Espresseria Automatic Premium.

Tillbehöret består utav en mjölkkanne i borstat, rostfritt stål, ett rör uppåt och ett anslutningsrör, samt ett specialmunstycke.

Hopsättning och montering av tillbehöret auto-cappuccino

<p>☞ För in det rostfria stålröret i gummistycket på mjölkkannen. Det skall gå nästan ända ned i kannan.</p>	
<p>☞ Ställ in specialmunstycket för varje dryck enligt följande : Vrid den centrala delen 180° så att symbolen för den valda drycken visas på framsidan.</p>	 <p>Cappuccino Caffè Latte</p>
<p>☞ Sätt in specialmunstycket : A) plocka bort ångröret (21) och. B) ersätt detta med specialmunstycket.</p>	
<p>☞ Fyll mjölkkannen med kall mjölk (6 - 10 °C).</p>	
<p>☞ Koppla specialmunstycket och röret i rostfritt stål till anslutningsröret. Observera: slangen ska inte vara vriden för att bevara väljaren i rätt läge.</p>	



Brygning av en cappuccino eller en caffe latte med auto-cappuccino-tillbehöret

<ul style="list-style-type: none"> ☞ Tryck på knappen Ånga (5). ➔ Maskinen förvärms. Ett meddelande ber dig därefter att ställa en kanna under ångröret. 	
<ul style="list-style-type: none"> ☞ Ställ en cappuccinokopp under specialmunstycket och tryck på knappen Ånga. 	
<ul style="list-style-type: none"> ☞ När maskinen börjar att producera ånga, visar displayen återstående produktionstid i sekunder. Du kan ... A) ... förlänga eller minska tiden som visas med hjälp av vridknappen och/eller vänta tills produktionen av skum upphör. B) ... när som helst avbryta produktionen av ånga genom att trycka på knappen Ånga. 	<p>! Viktigt : Produktionen av skum upphör inte omedelbart efter trycket på knappen Ånga. Tryck på knappen i tid för att undvika överrinning.</p>
<ul style="list-style-type: none"> ☞ Plocka ut cappuccinokoppen och ställ den under kaffeutloppet. 	
<ul style="list-style-type: none"> ☞ Häll på espresso enligt anvisningarna i avsnitt 4.2. 	
<ul style="list-style-type: none"> ☞ Plocka bort koppen och strö lite socker eller riven choklad efter önskemål. 	
<ul style="list-style-type: none"> ☞ Vi rekommenderar att du rengör specialmunstycket omedelbart efter varje användning för att undvika att mjölken torkar inuti. Demontera munstycket (se bild) och rengör delarna med en liten borste och, vid behov, lite diskmedel. Om nödvändigt, rensa det lilla hålet (inringat på bilden) med rengöringstråden (medföljer maskinen). 	

4.6 Beredning av varmt vatten

Maskinen kan även användas för att bereda varmt vatten, till exempel för att spä

ut för starkt kaffe. Maximal mängd varmt vatten per cykel är begränsad till 300 ml.

<p>☞ Då displayen visar menyn för att välja dryck, tryck på knappen Varmt vatten (6).</p>	
<p>☞ Ett meddelande ber dig därefter att ställa en kanna under ångröret. Ställ en kanna under ångröret.</p>	
<p>☞ Tryck på knappen Varmt vatten på nytt och välj önskad mängd varmt vatten med vridknappen.</p> <p>! Anmärkning : Du kan när som helst avbryta produktionen av varmt vatten genom att trycka på godtycklig knapp.</p>	<p>1. Tryck</p>  <p>2. Välj</p>

5 Underhåll och rengöring

⚠ Fara : All kontakt mellan apparatens strömledande delar och vatten kan medföra livshotande skador till följd av elektriskastötar !

Innan du rengör maskinen, koppla ifrån apparaten från vägguttaget och låt den svalna.

Innan du transporterar eller lutar apparaten, se till att tömma droppbrickan

för att undvika att spilla ut vattnet eller rengörings- eller avkalkningsmedlet.

i Råd : Vid rengöring eller avkalkning av ångröret, kan vatten skvätta kraftigt. Placera en pappersservett på arbetsytan.

5.1 Regelbundet underhåll

Vissa delar av maskinen fordrar regelbundet underhåll :

Sumpbehållaren (7) : Sumpbehållaren tar emot det använda malda kaffet. Displayen indikerar när behållaren skall tömmas. Tömningen behöver i allmänhet utföras var 9:e brygging. Behållaren behöver göras ren emellanåt. Skölj den med vatten och låt den därefter torka ordentligt.

! Viktigt : Töm sumpbehållaren helt för att undvika att den blir överfull. Ett varningsmeddelande blir kvar på displayen så länge behållaren inte satts in ordentligt. Sätts sumpbehållaren tillbaka inom 6 sekunder, ber apparaten dig att bekräfta, med knappen OK, att du väl har tömt den. Så länge varningsmeddelandet visas på displayen, är ingen beredning möjlig.

Rengöringsbricka (8) : Denna bricka används för att avlägsna eventuella kaffesumpavlagringar i apparaten. Dra ut rengöringsbrickan innan du tömmer sumpbehållaren. Är brickan väldigt smutsig, skölj den med vatten och torka den.

Droppbricka (23) : Droppbrickan samlar upp det använda vattnet samt utspillt vatten under beredningarna. Ett medde-

lande på skärmen indikerar när brickan skall tömmas. Apparaten är även försedd med en mekanisk vattennivåsensor (22). Skölj brickan med vatten när den blir smutsig.

Kaffesystem : Kaffesystemets rör och slangar skall genomsköljas om apparaten fått stå i flera dagar utan att användas. Varje gång apparaten sätts på, frågar ett meddelande på skärmen om du önskar utföra en genomsköljning (för sköljningsproceduren, se avsnitt 3.4).

Rengör noggrant ångröret (21) efter några användningar: plocka loss det och skölj det med vatten. Se bilden för demonteringen. Använd en borste och lite diskmedel. Torka de olika delarna noggrant och försäkra dig om att lufthålen inte är igentäppta. Använd rengöringstråden som medföljer maskinen för att rensa hålen, om nödvändigt.



5.2 Rengöringsprogrammet

Ett meddelande på displayen visar när det är nödvändigt att köra apparatens rengöringsprogram. Rengöringen skall utföras ca var 360 bryggningar.

För att utföra rengöringsprogrammet, behöver du ett kärl som rymmer minst 0,6 liter och som kan ställas under kaffeutloppet, och en KRUPS rengöringstablett (XS 3000).

Det automatiska rengöringsprogrammet består av 3 moment: en rengöringscykel och två sköljcykler. Programmet tar ca 20 minuter.

i Information : Du kan när som helst, och oberoende av apparatens varningsmeddelande, köra rengöringsprogrammet genom att gå till menyn "Underhåll" och

välja "Rengöring".

⚠ Observera : För att garantin skall gälla, måste rengöringsprogrammet köras varje gång apparaten ber om det.

⚠ Observera : Du behöver inte köra rengöringsprogrammet omedelbart då apparaten säger ifrån men det bör genomföras så snart som möjligt. Du måste uteslutande använda KRUPS rengöringstabletter (XS 3000) eftersom garantin inte täcker skador på utrustningen som uppstått till följd av användningen av tabletter av andra märken. Rengöringstabletterna finns tillgängliga hos närmaste KRUPS servicecenter.

Körning av rengöringsprogrammet

<p>☞ Ha ett kärl som rymmer minst 0,6 liter till hands.</p> <p>⚠ Observera : Se till att bänken som apparaten står på är väl skyddad mot eventuellt stänk av rengöringsmedel, i synnerhet om den är av marmor, sten eller trä.</p>	<div style="background-color: black; color: white; padding: 10px; text-align: center;"> <p>VARNING</p> <p>Rengöring nödvändig efter 5 användningar</p> </div>
<p>☞ När meddelandet "Rengöring nödvändig" visas på displayen, tryck på knappen Program (2) för att visa menyn Rengöring.</p>	
<p>☞ För att köra rengöringsprogrammet, välj "Starta" och bekräfta med knappen OK. Följ därefter anvisningarna på displayen.</p> <p>➔ Ett meddelande ber dig att öppna "luckan".</p> <p>☞ Öppna underhållsluckan (17). Lägg in en rengöringstablett i röret (16).</p>	<div style="background-color: black; color: white; padding: 10px; text-align: center;"> <p>Rengöring</p> <p>Beräknad tid</p> <p>± 20 min</p> <p> OK starta - + skjut upp </p> </div>
<p>! Viktigt : Låt rengöringsprogrammet köras till slut.</p>	

! **Anmärkning** : Rengöringsprogrammet har en oregelbunden cykel. Det är ytterst viktigt att du väntar tills hela cykeln är färdig (efter ca 20 min).

! **Varning** : Undvik all kontakt med rengöringsvätskan som rinner ut ur maskinen: denna innehåller ämnen som är skadliga för hälsan. Förvara tablettorna oåtkomliga för barn !

Ett meddelande på displayen visar när programmet är färdigt.

! **Observera** : Om rengöringsprogrammet avbryts till följd av strömavbrott eller för att maskinen kopplats ur oavsiktligt, skall det startas om. Maskinen tar då om programmet från början. En ny rengö-

ringstablett skall då användas. Programmet måste köras om i sin helhet för att skölja vattensystemet och eliminera alla spår av den hälsofarliga rengöringsprodukten.

5.3 Avkalkningsprogrammet

Ett meddelande på displayen indikerar när det är dags att köra apparatens avkalkningsprogram. Intervallen mellan avkalkningarna beror på vattnets kvalitet. Ju hårdare vatten, desto oftare måste avkalkningsprogrammet köras.

För att genomföra avkalkningsprogrammet, behöver du ett kärl som rymmer minst 0,6 liter och som kan placeras under kaffeutloppet och ångröret, och en påse KRUPS avkalkningsmedel (F 054) (40 g).

Det automatiska avkalkningsprogrammet omfattar 3 faser: själva avkalkningen och två sköljningar. Programmet tar ca 22 minuter.

⚠ Observera : För att garantin skall

gälla måste avkalkningen utföras varje gång apparaten säger ifrån.

⚠ Observera : Du behöver inte köra avkalkningsprogrammet omedelbart då apparaten säger ifrån men det bör utföras så snart som möjligt. Du måste uteslutande använda KRUPS avkalkningsmedel (F 054) eftersom garantin inte täcker skador på utrustningen som uppstått till följd av användningen av tabletter av andra märken. Avkalkningsmedlet finns tillgängliga hos närmaste KRUPS servicecenter.

Du bör under inga omständigheter använda amidosulfonsyra eller andra produkter som innehåller denna syra.

Körning av avkalkningsprogrammet

<p>☞ Om du använder filterpatronen Krups Aqua Filter System F088, plocka ut denna</p> <p>⚠ före avkalkningen och fyll vattenbehållaren till märket Calc (0,5 l) med ljummet vatten.</p> <p>☞ För att köra avkalkningsprogrammet, välj "Starta" och bekräfta med knappen OK. Följ därefter anvisningarna på displayen.</p>	
<p>☞ Ställ ett kärl som rymmer minst 0,6 liter under kaffeutloppen och ångröret.</p> <p>⚠ Observera : Se till att bänken som apparaten står på är väl skyddad mot eventuellt stänk av avkalkningsmedel, i synnerhet om den är av marmor, sten eller trä. Skydda arbetsytan noga med hjälp av t.ex. en pappersservett.</p>	
<p>☞ När meddelandet "Avkalkning nödvändig" visas på displayen, tryck på knappen Program (2) för att visa menyn "Avkalkning".</p>	

<p>➔ Ett meddelande ber dig att hälla innehållet i påsen med avkalkningsmedel i vattenbehållaren.</p> <p>☞ Använd en sked med långt skaft för att röra om vattnet i behållaren eller plocka ut behållaren och skaka den försiktigt från vänster till höger tills avkalkningsmedlet lösts upp.</p>	
<p>☞ Kör hela avkalkningsprogrammet.</p> <p>! Anmärkning : Avkalkningsprogrammet har en oregelbunden cykel. Det är ytterst viktigt att du väntar tills hela cykeln är färdig (efter ca 22 min).</p>	<p>! Varning : Undvik all kontakt med avkalkningsmedlet som rinner ut från maskinen då detta innehåller frätande ämnen. Förvara avkalkningsmedlet oåtkomligt för barn !</p>
<p>Ett meddelande på displayen visar när programmet är färdigt.</p>	

! Varning : Om avkalkningsprogrammet avbryts till följd av strömavbrott eller för att maskinen kopplats ur oavsiktligt, skall det startas om. Maskinen tar då om programmet från början. En ny påse av-

kalkningsmedel skall då användas. Programmet måste köras om i sin helhet för att skölja vattensystemet och eliminera alla spår av den hälsofarliga avkalkningsprodukten.

Allmänna underhållsanvisningar

Skölj rengöringsbrickan (8), droppbrickan (23) och sumpbehållaren (7) under kranen. Använd, om nödvändigt, lite diskmedel.

Skölj vattenbehållaren (10) med rent vatten.

Torka ren själva apparaten samt de olika delarna och tillbehören med lätt fuktad trasa.

Använd inga frätande eller slipande rengöringsmedel.

! Observera : Tillbehören är inte avsedda att diskas i diskmaskin.

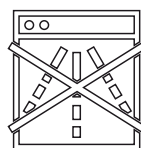

6 Problem och korrigerande åtgärder

Om maskinen inte fungerar korrekt, försök till en början att lösa problemet med tabellen nedan. Skulle, trots detta, felet kvarstå, kontakta vår kundtjänst (se avsnitt 10).

 **Fara** : Endast en kvalificerad tekniker är behörig att utföra reparationer på an-

slutningsladden och utföra ingrepp på elinstallationen på 230 V. Om dessa föreskrifter inte respekteras utsätter du dig för livsfarlig elfara !

Använd aldrig en apparat som uppvisar synliga skador!

Problem/ Felfunktion	Trolig orsak	Korrigerande åtgärd
Apparaten tänds inte då man trycker på På/av-knappen.	<ul style="list-style-type: none"> ● Strömavbrott eller fel på säkringen. ● Stickkontakten är inte korrekt inskjuten i vägguttaget eller fel på vägguttaget på 230 V. ● Apparaten är defekt. 	<ul style="list-style-type: none"> ✗ Kontrollera säkringarna i din elanläggning. ✗ Kontrollera att kontakten är väl inskjuten i eluttaget eller låt reparera uttaget. ✗ Låt en kvalificerad tekniker kontrollera apparaten.
Espresson eller kaffet är inte tillräckligt varmt.	<ul style="list-style-type: none"> ● Kaffetemperaturen har ställts in för lågt. ● Kaffekoppen är kall. 	<ul style="list-style-type: none"> ✗ Kontrollera kaffets temperatur i menyn "Inställningar". ✗ Värm kopparna genom att skölja dem i hett vatten innan du börjar bryggningen.
Kaffet är för svagt eller inte tillräckligt starkt.	<ul style="list-style-type: none"> ● Det finns inte tillräckligt med kaffeböror i kaffebehållaren (15). ● Kaffet är för grovmalet. ● Mängden kaffe som bryggts är för stor. 	<ul style="list-style-type: none"> ✗ Fyll på med kaffeböror i behållaren. ✗ Använd kvarnens inställningsknapp (13) för att få finare malning. ✗ Minska kaffemängden med hjälp av vridknappen (3). ✗ Minska den valda mängden kaffe.
Kaffet rinner för långsamt.	<ul style="list-style-type: none"> ● Kaffet är för finmalet. 	<ul style="list-style-type: none"> ✗ Använd kvarnens inställningsknapp (13) för att få grövre malning.
Kaffet är för krämigt.	<ul style="list-style-type: none"> ● Kaffet är för grovmalet. 	<ul style="list-style-type: none"> ✗ Använd kvarnens inställningsknapp (13) för att få finare malning.
Du har använt malet kaffe istället för kaffeböror.		<ul style="list-style-type: none"> ✗ Sug upp kaffet i kaffebehållaren med en dammsugare.

Problem/ Felfunktion	Trolig orsak	Korrigerande åtgärd
Kvarnen avger ett onormalt ljud.	<ul style="list-style-type: none"> ● Främmande föremål finns i kvarnen. 	<ul style="list-style-type: none"> ✗ Kontakta KRUPS kundtjänst.
Svårt att vrida knappen (13) för inställning av malningens finhetsgrad.	<ul style="list-style-type: none"> ● har du vridit knappen i annat sammanhang än malningsproceduren ? 	<ul style="list-style-type: none"> ✗ Vrid endast inställningsknappen under malningsproceduren.
Det kommer ingen ånga ur ångröret (21).	<ul style="list-style-type: none"> ● Röret eller rörhållaren är igentäppt. ● Vattnet som används är inte optimalt för att producera ånga. 	<ul style="list-style-type: none"> ✗ Demontera ångröret från hållaren och rensa de två delarna med rengöringstråden. ✗ Plocka tillfälligt ut Claris-patronen. ✗ Fyll på vattenbehållaren med kalciumrikt mineralvatten (> 100 mg/l) Det kan vara nödvändigt att köra mellan 5 och 10 ångcykler á 60 sekunder för att få en jämn ångström.
Otillräcklig mängd mjölkskum.	<ul style="list-style-type: none"> ● Kontrollera att ånga kommer ut ur munstyckets ● Kontrollera om det lilla lufthålet i munstycket översta del är igentäppt. 	<ul style="list-style-type: none"> ✗ Rensa ångröret med hjälp av rengöringstråden. ✗ Rensa hålet, torka det och skölj det om nödvändigt. ✗ Vi rekommenderar att du använder nyligen öppnad pastöriserad mjölk eller UHT-mjölk.
Mjölkskummet är för bubbligt.	<ul style="list-style-type: none"> ● Kontrollera att det lilla rostfria rörets båda ändar är korrekt anslutna till ångröret. 	<ul style="list-style-type: none"> ✗ Korrigerar det rostfria rörets läge.
Auto-cappuccino-tillbehöret (tillval) suger inte upp mjölken.	<ul style="list-style-type: none"> ● Kontrollera att tillbehören är korrekt anslutna sinsemellan och att de inte är igentäppta. 	<ul style="list-style-type: none"> ✗ Anslut tillbehören sinsemellan korrekt och rensa dem om de är igentäppta.
Varningsmeddelandet är kvar efter det att du har fyllt vattenbehållaren (10).	<ul style="list-style-type: none"> ● Vattenbehållaren är inte korrekt insatt. ● Flottören i botten på behållaren kan inte förflytta sig fritt. ● Vattenbehållaren har kalkavlagringar. 	<ul style="list-style-type: none"> ✗ Sätt in vattenbehållaren korrekt. ✗ Skölj vattenbehållaren under kranen och utför, om nödvändigt, en avkalkning.

Problem/ Felfunktion	Trolig orsak	Korrigerande åtgärd
Rengörings- eller avkalkningsprogrammet startar inte.	● Programfel.	✗ Koppla ur stickkontakten och koppla in den igen och sätt på apparaten. Starta om programmet.
Varningsmeddelandet är kvar efter det att du har tömt sumpbehållaren (7).	● Sumpbehållaren har inte satts in korrekt. ● Sumpbehållaren har satts in för snabbt.	✗ Sätt in sumpbehållaren korrekt. ✗ Vänta i minst 6 sekunder innan du sätter tillbaka den tomma behållaren.
Varningsmeddelandet är kvar efter det att du har diskat rengöringsbrickan (8).	● Rengöringsbrickan har inte satts in korrekt. ● Rengöringsbrickan har satts in för snabbt.	✗ Sätt in Rengöringsbrickan korrekt. ✗ Vänta i minst 6 sekunder innan du sätter tillbaka rengöringsbrickan.
Ett elavbrott inträffade under drift.		✗ Apparaten återinitiera automatiskt då strömmen sätts på igen.
Det finns vatten under apparaten.	● Droppbrickan (23) sitter inte korrekt eller rinner över.	✗ Kontrollera att droppbrickan har satts in korrekt och töm den om nödvändigt.
Ett meddelande "Fel nr xxx" visas.	● Ett meddelande "Fel nr xxx" visas.	✗ Koppla ifrån apparaten i 20 sekunder, plocka ut Claris-patronen om sådan används, och koppla in apparaten igen. Ta inte av behållaren för tidigt. Visas meddelandet fortfarande, anteckna felnumret och kontakta KRUPS kundtjänst.
<p>i Råd : Programfel löser sig ofta om du kopplar ifrån apparaten i ungefär en minut och därefter kopplar in den igen.</p>		

! Observera : Utför inga ingrepp på apparaten !

7 Tekniska data

Apparat : Espresseria Automatic Premium

Strömförsörjning :	220-240V~ / 50 Hz
Strömförbrukning :	I drift : 1450 W I standby : < 1 W
Volym :	Vattenbehållare : 1,8 l Behållare för kaffeböner : 275 g
Pumptryck :	15 bar
Driftsättning och förvaring :	inomhus, på en torr plats (skyddad från frost)
Mått (h x b x d) :	24,5 x 36,5 x 33,0 cm
Vikt EA82xx METAL:	7,6 kg
Vikt EA82xx:	7,2 kg

Med förbehåll för eventuella tekniska förändringar.

8 Transport

Spara apparatens originalförpackning för transporten. Töm droppbrickan (23), då du förflyttar apparaten och töm alla behållare innan du packar ned apparaten inför transporten.

⚠ Observera : Skulle apparaten ramla ur sitt emballage under transporten, är det önskvärt att överlämna den till ett av våra servicecenter för kontroll och därmed undvika all brand- eller hälsorisk av elektriskt ursprung.

9 När en elektrisk eller elektronisk produkt har gjort sitt

Symbolen på apparaten eller dess emballage indikerar att produkten under inga omständigheter kan behandlas som hushållsavfall. Den skall därför överlämnas till en samlingscentral för återvinning av elektrisk och elektronisk utrustning.



Genom att delta i den separata insamlingen och elimineringen av uttjänta apparater, bidrar du till att bevara naturresurserna och förhindrar negativa påföljder för omgivningen och hälsan. För att få ytterligare information om avfall-

sinsamlingen, kontakta kommunen, de lokala företagen för avfallshantering eller din återförsäljare.

i Information : Din apparat innehåller olika material som kan återanvändas eller återvinnas.

10 Service

För frågor eller problem, var god och kontakta vår kundtjänst på följande avgiftsfria nummer :

DE : Tél. 0800 - 980 00 00

Tid: Måndag till fredag, mellan kl. 8.00 och 18.00 samt lördag mellan kl. 9.00 och 14.00

A : Tel. 0800 - 225 225

Tid: Måndag till fredag, mellan kl. 8.00 och 18.00 samt lördag mellan kl. 9.00 och 14.00

BE : Tel. 070 - 233 159

Tid: Måndag till torsdag: 09.00-12.30 / 13.00-17.00 och fredag: 09.00 till 12.00

FR : Tel. 09 74 50 10 61

Tid: Måndag till torsdag: 08.30 till 18.30 och fredag: 08.30 till 17.00

CH : Tel. 0800 - 37 77 37

Tid: Måndag till fredag: 08.00-12.00 och 13.00-17.00

GB : Tel. 0845 330 6460

ROI : Tel. (01) 677 4003

NL : Tel. 0318 58 24 24

Tid: Måndag till torsdag: 08.30-12.15 / 13.00-16.45 och fredag: 08.30-12.15 / 13.00-14.45

DK : Tel. 44 66 31 55

Tid: Måndag till torsdag: 08.30-16.30 och fredag: 08.30-16.00

SV : Tel. 08 594 213 30

Tid: Måndag till torsdag: 08.30-16.30 och fredag: 08.30-16.00

NO : Tel. 815 09 567

Tid: Måndag till torsdag: 08.30-16.30 och fredag: 08.30-16.00

FI : Tel. 09 6229 420

Tid: Måndag till torsdag: 08.30-16.30

11 Innehållsförteckning

Auto-cappuccino-tillbehör.....	23	När en elektrisk eller elektronisk produkt har gjort sitt	35
Ångrör.....	20, 22	Översikt och funktioner.....	9
Avkalkningsprogram.....	30	Översikt över apparaten och dess funktion	9
Användningsprincip	10	Översikt över apparaten	9
Användning.....	20	På skärmen	10
Användningsinskränkningar	8	Påslagning av maskinen.....	20
Brygging av espresso	21	Problem och korrigerande åtgärder	32
Brygging av kaffe.....	21	Produkter som medföljer apparaten ...	8
Brygging av caffè latte	24	Produktinfo.....	5
Brygging av cappuccino.....	22	Rengöring	27, 31
Beredning av varmt vatten	26	Rengöringsprogram.....	28
Förberedelse av apparaten.....	13	Rengöring av ångröret.....	22, 27
Funktion två koppar	22	Rengöring av specialmunstycket	24
Grundinställning	14	Säkerhetsföreskrifter	6
Guide	5	Service	36
Igångsättning.....	11	Sköljning	15
Insättning av filterpatronen	12	Specialmunstycket	23
Kvarnens inställning	16	Symboler	5
Menyval	16	Tekniska data.....	35
Meny "Inställningar"	17	Transport	35
Meny "Underhåll"	17	Underhåll	27
Meny "Produktinfo"	18	Varningar	5
Meny "Val av dryck"	19	Vattnets hårdhet	11
Meny "Demonstrationsläge"	19		

KRUPS

ESPRESSERIA AUTOMATIC PREMIUM
SERIE EA 82xx



Bruk og vedlikehold

I Viktig

Les denne bruksanvisningen nøye og oppbevar den. Følg sikkerhetsrådene.

Produsent
SAS GSM
Rue Saint-Léonard
F-53104 Mayenne
Frankrike

For ytterligere informasjon om garantivilkårene i ditt land, henvises det til ditt garantikort, og maksimal bruk; 3000 sykluser per år. Denne maskinen er kun beregnet på privat bruk i hjemmet og egner seg ikke til næringsbruk eller profesjonell anvendelse. Enhver annen bruk av denne maskinen enn i hjemmet, opphever produsentens garanti. Garantien utelukker espressomaskiner som ikke fungerer, eller fungerer dårlig på grunn av manglende rengjøring, avkalking, eller på grunn av fremmedlegemer i kvernen.

Garantien gjelder ikke skader og feil som har oppstått på grunn av uforsiktig bruk, reparasjon av uautoriserte serviceverksted eller bruk i strid med bruksanvisningen. Garantien er ikke gyldig hvis bruks- og vedlikeholdsinstruksene fra Krups ikke er fulgt, hvis det er brukt rense- eller avkalkingsmidler som ikke er anbefalt av Krups, eller om Claris vannfilter ikke er brukt i henhold til Krups anbefalinger. Unormal slitasje av deler (kvern, ventiler, pakninger), og skade grunnet fremmedelement i kvernen (f.eks. tre, sand, plastdeler) er fritatt fra garantien."

Innholdsfortegnelse

1 Viktig informasjon om produktet og bruksanvisningen	5
1.1 Din Espresseria Automatic Premium	5
1.2 Oversikt over symbolene i bruksanvisningen	5
1.3 Sikkerhetsinstruksjoner	6
1.4 Riktig bruk	8
1.5 Produkter levert med apparatet	8
1.6 Produsentkontroll	8
2 Oversikt over hvordan apparatet fungerer	9
2.1 Apparatets kontrollerelementer	9
2.2 Skjermdisplay og bruksprinsipp	10
3 Igangsetting	11
3.1 Før første gangs bruk	11
3.2 Forberede apparatet	13
3.3 Første innstilling	14
3.4 Skulle kaffekretsen	15
3.5 Stille inn kvernen	16
3.6 Menyene	16
4 Bruk	20
4.1 Slå på apparatet	20
4.2 Lage en espresso eller en kaffe	21
4.3 Funksjon 2 kopper	22
4.4 Lage en cappuccino	23
4.5 Bruke tilbehøret auto-cappuccino (ekstrautstyr)	24
4.6 Forberede varmt vann	26
5 Vedlikehold og rengjøring	27
5.1 Regelmessig vedlikehold	27
5.2 Rengjøringsprogram	28
5.3 Avkalkingsprogram	30
6 Liste over funksjonsfeil	32
7 Tekniske data	35
8 Transport	35
9 Eliminering av avfall	35
10 Service	36
11 Innholdsfortegnelse	36

1 Viktig informasjon om produktet og bruksanvisningen

I denne bruksanvisningen finner du all viktig informasjon om igangsetting, bruk og vedlikehold av din automatiske kaffe-/espressomaskin. Du finner også viktige sikkerhetsråd.

Les nøye gjennom bruksanvisningen før du tar apparatet i bruk og ta vare på den: All bruk i strid med bruksanvisningen fritar Krups for ethvert ansvar.





1.1 Espresseria Automatic Premium

Uansett om du lager espresso eller lungo, ristretto eller cappuccino, så er din automatiske kaffe-/espressomaskin laget for at du skal kunne nyte samme kvalitet hjemme som på kafé, uansett når på dagen du lager drikken. Takket være Termoblock System, pumpen på 15 bar, og fordi maskinen kun bruker ferskmalte kaffebønner, vil du med Espresseria Automatic Premium få en drikk som inneholder maksimalt med aromaer, dekket av et tykt, gyllent lag med krem, et produkt som kommer av kaffebønnenes naturlige olje. Espressoen er rikere på aromaer enn en klassisk filterkaffe. Til tross for espressoens mer fremtredende smak og lange ettersmak i munnen inneholder den faktisk mindre koffein enn filterkaffen (ca. 20 mg mindre per kopp). Dette skyldes en kortere perkolasjonstid.

Espresseria Automatic Premium er svært brukervennlig, alle tankene er synlige og de automatiske rengjørings- og avkalkingsprogrammene er enkle å bruke.

1.2 Oversikt over symbolene i bruksanvisningen

Symboler og symbolord brukt i denne bruksanvisningen

Symbol	Ord	Betydning
	Fare	Advarsel mot fare for alvorlige eller dødelige personskader. Lynsymbolet advarer mot farer tilknyttet elektrisitet.
	Varsel	Advarsel mot fare for lette personskader.
	Forsiktig	Advarsel mot eventuelle funksjonsforstyrrelser, skader på apparatet eller apparatets ødeleggelse.
	Viktig merknad	Generell eller viktig merknad om apparatets funksjon.
	Info Råd	Detaljert råd eller informasjon om apparatets bruk.

1.3 Sikkerhetsinstruksjoner

 **Fare** : Disse sikkerhetsinstruksjonene er ment for å beskytte deg, tredjepersoner og apparatet. De MÅ dermed overholdes.

Bruksvilkår

- Dypp aldri apparatet, ledningen eller støpselet ned i vann eller annen væske. Hvis apparatets strømførende deler kommer i kontakt med fuktighet eller vann, kan det medføre dødelige skader på grunn av elektrisitet! Dette apparatet skal kun brukes innendørs og i tørre lokaler.
- Ved endringer av romtemperaturen fra kaldt til varmt, bør du vente noen timer før du starter opp apparatet slik at det ikke skades av kondens.
- Unngå å sette apparatet i direkte sollys, på et sted utsatt for varme, kulde, frost eller fuktighet.
- For å unngå enhver brannskade må du ikke sette apparatet på en varm overflate slik som en kokeplate eller i nærheten av en åpen flamme!

Strømtilførsel

 **Fare** : Dersom disse instruksjonene ikke følges kan det medføre dødelige skader tilknyttet elektrisitet!

- Kontroller at tilførselsspenningen angitt på apparatets merkeskilt stemmer overens med strømmen i ditt elektriske anlegg. Kople alltid maskinen til en stikkontakt med jordvern.
Spenning: 220-240V~/50Hz.
- Sørg for at kontakten er lett tilgjengelig slik at du lett kan frakoble apparatet ved funksjonsfeil eller f.eks. i tordenvær. Av sikkerhetsgrunner for apparatet bør du ta ut kontakten i tordenvær. Ikke ta støpselet ut av stikkontakten ved å dra i ledningen.
- Ta øyeblikkelig ut kontakten hvis du konstaterer en feil mens apparatet fungerer eller dersom perkolasjonen ikke foregår normalt.
Kople fra apparatet straks du ikke bruker det over lengre tid eller når du rengjør det.

- Bruk ikke apparatet hvis strømledningen eller selve apparatet er skadet. Dersom strømledningen eller støpselet er skadet, må du ikke bruke apparatet, men få et servicesenter for KRUPS til å erstatte ledningen.
- Ikke la ledningen henge ved kanten av et bord eller arbeidsbenk. Ta ikke på apparatets varme deler og la ikke strømledningen være i kontakt med dem.
- Det frarådes å bruke forgrenere og/eller skjøteledninger.
- Enhver tilkoblingsfeil opphever garantien.

Barn

- Hold apparatet utenfor barns rekkevidde.
- Dette apparatet er ikke ment for personer (inkl. barn) med nedsatte fysiske, sensoriske eller psykiske evner, eller uerfarne personer, med mindre de får tilsyn eller forhåndsinstruksjoner om anvendelsen av apparatet fra en person

med ansvar for deres sikkerhet.

- Barn skal holdes under tilsyn slik at de ikke leker med apparatet.

Apparatet

- Ha ikke vann i kaffebønnebeholderen og/eller vedlikeholdsluken. Det kan skade komponentene.
- Med unntak av rengjøring og avkalking ifølge apparatets bruksanvisning, skal all intervensjon på apparatet utføres av et KRUPS servicesenter.
- Av sikkerhetsgrunner må du utelukkende bruke tilbehørsdeler som er godkjent av KRUPS fordi de er perfekt tilpasset apparatet.
- Koble fra apparatet når du går fra rommet eller huset over lengre tid, fordi apparatet kan, ved funksjonsfeil, varmes opp svært mye og forårsake brann.
- Åpne aldri apparatet. Forsiktig, dødsfare pga. elektrisitet! Enhver uautorisert åpning av apparatet opphever garantien. Bruk ikke apparatet hvis det ikke fungerer ordentlig eller hvis det har blitt skadet. Hvis apparatet er skadet, anbefales det å få det kontrollert av et servicesenter for KRUPS (se listen i servicehåndboken for KRUPS).

- Av sikkerhets- og samsvarsgrunner (CE) er all personlig utført omforming eller endring av apparatet, forbudt, fordi kun testede apparater er godkjent og produsenten fraskriver seg ethvert ansvar ved skader.
- Pass på i hvilken retning dampdysen peker for å unngå forbrenningsfare.
- Ved første bruk, etter en rengjørings- eller avkalkingsprosedyre eller etter lang tid uten bruk, kan damp eller varmt vann renne ut av dampdysen. La dysen peke innover mot maskinen for å unngå forbrenningsfare.

Bruk og vedlikehold

- Ved funksjonsfeil eller uregelmessigheter må du sjekke apparatet og prøve å løse problemet (se kapittel 6 "liste over funksjonsfeil") eller få apparatet reparert hvis funksjonsfeilen vedvarer. Når apparatet ikke kan brukes uten risiko, ta ut stikkontakten.
- Følg alltid instruksjonene for avkalking av apparatet. Ta ut kontakten før du rengjør eller vedlikeholder apparatet.
- Hvis apparatet ikke har gjennomgått

regelmessig avkalking, rengjøring eller vedlikehold, eller hvis det er et fremmedlegeme i kvernen, vil garantien (se eget dokument) for apparatet oppheves.

1.4 Riktig bruk

Denne Espresseria Automatic Premium kaffe-/espressomaskinen skal kun brukes til å lage espresso eller kaffe, for å lage melkeskum og varme opp væsker.

Dette apparatet er beregnet til bruk i hjemmet og lignende steder (oppad begrenset til 3000 sykluser per år), f.eks.:

- personalets kjøkken i butikker, på kontorer og andre arbeidssteder
- gårdsbruk
- av kunder på hotell, herberger og andre boliger

- overnattingssteder som bed & breakfast. Denne Espresseria Automatic Premium kaffe-/espressomaskinen er ikke laget for handels- eller næringsvirksomhet.

Annen bruk enn beskrevet i denne bruksanvisningen er ikke i samsvar med instruksjonene og kan medføre personskafer og materielle skader, samt at apparatet blir slitt eller ødelagt (se punkt 1.3 "Sikkerhetsinstruksjoner").

1.5 Produkter levert med apparatet

Sjekk produktene levert med apparatet. Dersom det mangler en del, må du ta direkte kontakt med vår hotline (se kapittel 10)

Leverte deler :

- Espresseria Automatic Premium
- Tilbehørsdel auto-cappuccino XS 6000 (tilleggsutstyr på enkelte modeller), som består av :
 - Melkemugge
 - Spesiell dyse
 - Tilkoblingsrør
 - Rør i rustfritt stål
- Patron Claris – Aqua Filter System (Krupps – ref F088 – ekstrautstyr)

Oppstartsett, inkl. :

- Filterpatron
- Skrutilbehør

• Vedlikeholdssett, inkl. :

- 1 avkalkingspose (KRUPS – ref F054)
- 2 rengjøringstabletter (KRUPS – ref XS3000)
- Pinne for å lese av vannets hardhet
- Rengjøringstråd for dampdysen
- Liste over servicesentre godkjent av KRUPS
- Garanti

• Bruksanvisning

1.6 Produsentkontroll

Alle apparatene er underlagt en streng kvalitetskontroll. Praktiske bruksprøver

utføres på tilfeldig utvalgte apparater, noe som forklarer eventuelle spor etter bruk.

2 Oversikt over hvordan apparatet fungerer

Nedenfor vil du få en oversikt over alle kontroll- og displayelementer på Espresseria Automatic Premium. Hver funksjon følges av en kort beskrivelse som hjelper deg å forstå denne bruksanvisningen og bli kjent med apparatet. Maskinens kontrollelementer er tilknyttet numre som det henvises til i denne

bruksanvisningen. Tilsvarende referanser i parentes henviser til den utbrettbare siden. Vi anbefaler at du bretter ut denne siden for å ha oversikt over apparatet i sin helhet.

2.1 Apparatets kontrollelementer

Det er et bilde av apparatet på den utbrettbare siden. Brett ut denne siden. Nedenfor finner du apparatets forskjellige kontrollelementer og en kort beskrivelse.

Nr.	Element	Funksjon
1	Av/på-knapp	Slår apparatet av og på.
2	Programknapp	Menyvalgene kommer opp på skjermen, du kan gå tilbake til menyvalget for drikker.
3	Dreieknapp	Du kan velge en meny og øke eller minke verdiene.
4	OK-knapp	Du kan bekrefte et menyvalg eller starte opp en funksjon eller en prosess.
5	Dampknapp	Aktiverer og deaktiverer dampproduksjon.
6	Varmtvannsknapp	Aktiverer og deaktiverer produksjon av varmt vann.
7	Grutoppsamler	Tar imot brukt kaffegrut.
8	Rengjørings-skuff	Fjerner eventuelle grutavleiringer i apparatet.
9	Vedlikeholdsanvisning "Serviceguide"	Kort forklaring om vedlikehold av maskinen og liste over hotlinenumre i hele verden.
10	Vanntank	Inneholder vannet til drikkene og til skylling.
11	Håndtaket til lokket på vanntanken	Brukes til å løfte ut vanntanken.
12	Lokk på kaffebønnebeholderen	Lukker kaffebønnebeholderen.
13	Innstillingsknapp	Brukes til å innstille finhetsgraden på malingen av kaffebønnene: finmalt, middels malt eller grovmalt.
14	Kvern	Maler kaffebønnene.
15	Kaffebønnebeholder	Inneholder kaffebønnene (maks 275 g).
16	Rengjøringsnedløp	Tar imot rengjørings-tabletten.



Nr.	Element	Funksjon
17	Vedlikeholdsluke med kopp-rist	Åpen luke: brukes til rengjøringstablettene. Lukket luke: brukes til å varme opp koppene på risten.
18	Skjerm	Viser menyer, kontroll- og vedlikeholdsanvisninger.
19	Kontrollpanel	Kontrollknapper og dreieknapp.
20	Kaffeuttak med håndtak	Drikken renner ut gjennom dette uttaket.
21	Dampdyse	Produksjon av varmt vann eller damp for å få melken til å skumme.
22	Vannstandsflottører	Mekanisk anretning slik at innholdet ikke flyter over.
23	Rist og dryppkar	Samler opp vannet som drypper fra apparatet og som søles under tilberedningen.

Tab. 1 : Elementene i kontrollpanelet og kaffebønnebeholderen til Espresseria Automatic Premium

2.2 Skjermdisplay og bruksprinsipp

Skjermen viser menyene samt valgene og apparatets meldinger. Bilder på skjermen viser de forskjellige funksjonene, f.eks. at du må sette en beholder under kaffeuttaket ved skylling. Menyene

defineres i punkt 3.6. Nedenfor ser du hvordan du bruker menyene.

<ul style="list-style-type: none"> ➔ De innstillbare funksjonene og/eller verdiene vises i tekstfeltene. ➔ En pil over og under tekstfeltet angir hvilken retning du kan vri dreieknappen (3) for å foreta andre valg : Pil peker nedover : vri dreieknappen til høyre. Pil peker oppover : vri dreieknappen til venstre. ➔ Det valgte området vises med en sirkel rundt 	
<ul style="list-style-type: none"> ☞ Velg ønsket funksjon med dreieknappen (= Tekstfeltet vises med en sirkel rundt.). ☞ Trykk på OK-knappen (4) for å bekrefte funksjonen og/eller starte den opp. ☞ Du kan stille inn blinkende verdier med dreieknappen og deretter bekrefte med OK-knappen. 	

! **Viktig** : Vær oppmerksom på det som står på skjermen, spesielt før du trykker på OK-knappen og/eller før prosedyrene starter opp!

3 Igangsetting

⚠ Fare : Kople maskinen til en stikkontakt 230 V med jordvern.

Dersom dette ikke gjøres, utsetter du deg for dødsfare pga. elektrisitet!
Følg sikkerhetsinstruksjonene (se punkt 1.3).

Klargjøre apparatet

Sett maskinen på en stabil og jevn overflate. Sørg for at stedet er

tilstrekkelig luftet ettersom maskinen frigjør varme.

3.1 Før apparatet brukes første gang

Før du tar i bruk apparatet for første gang, bør du måle vannets hardhet for å kunne tilpasse apparatet til vannets konstanterte hardhet. Du bør også foreta denne sjekken når du bruker maskinen på et sted der vannets hardhetsgrad er

forskjellig eller hvis du merker at vannets hardhet har endret seg.

Bruk pinnen som leveres med maskinen for å fastsette vannhardheten, eller kontakt vannvesenet.

Måle vannets hardhet

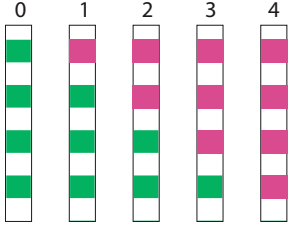
<ul style="list-style-type: none"> ☞ Fyll et glass med vann og sett pinnen i vannet noen sekunder. ☞ Vent ett minutt før du leser av vannets hardhetsgrad. ➔ De røde stekene på pinnen viser vannets hardhet: ingen rød strek = klasse 0, en rød strek = klasse 1, osv. (se illustrasjon). 	
<ul style="list-style-type: none"> ☞ Du vil måtte angi hardhetsklassen (fra 0 til 4) når du stiller inn vannets hardhetsgrad i løpet av den første innstillingen av maskinen i punkt 3.3 i undermenyen "vannets hardhet". Bruk opplysningene i tabellen nedenfor : 	

Hardhetsgrad	Klasse 0	Klasse 1	Klasse 2	Klasse 3	Klasse 4
° dH	< 3°	> 4°	> 7°	> 14°	> 21°
° e	< 3,75°	> 5°	> 8,75°	> 17,5°	> 26,25°
° f	< 5,4°	> 7,2°	> 12,6°	> 25,2°	> 37,8°
Apparatets innstilling	0	1	2	3	4



Tab. 2 : Vannets hardhetsklasser for apparatets første innstilling (punkt 3.3)

Installere filterpatronen (ekstrautstyr)

Patronen Krups Aqua Filter System F088 forbedrer vannsmaken. Patronen består av en antikalksubstans slik som aktivt karbon, som reduserer klor, urenheter, bly, kobber, pesticider osv. som finnes i vannet.
(Reduserer karbonat med opptil 75 %*,

klor opptil 85 %*, bly opptil 90 %*, kobber opptil 95 %*, aluminium opptil 67 %*). Mineralene og sporstoffer beholdes i vannet.

* Tall angitt av produsenten

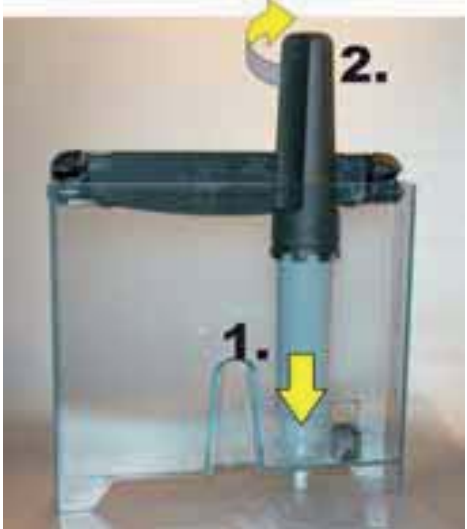
<p>☞ Fjern emballasjen fra filterpatronen og skrutilbehøret og monter skrutilbehøret slik figuren viser.</p>	
<p>☞ Innstill måneden for innsettingen av patronen (posisjon 1 på illustrasjonen, tallet til venstre i åpningen) ved å vri den grå ringen ytterst på toppen av filteret. ➔ Måneden du skifter ut patronen står til høyre i åpningen (posisjon 2 på illustrasjonen).</p>	
<p>☞ Fest skrutilbehøret til filterpatronen som vist på illustrasjonen.</p>	
<p>☞ Skru filterpatronen i gjengene nederst i vanntanken :</p> <ol style="list-style-type: none">1. Sett filterpatronen i gjengene.2. Skru fast filteret. <p>☞ Fjern skrutilbehøret fra filterpatronen.</p> <p>! Merknad : Filterpatronen må skiftes ut etter ca. 50 liter vann eller minst hver andre måned. Maskinen angir antall dager eller mengden liter før du bør skifte ut patronen: gå til menyen "Maskininfo/ Vannfilter", velg "skifte".</p>	

Programinnstillinger ved bruk av filterpatron

Hvis du bruker en filterpatron må du svare "Ja" eller "OK" på spørsmålet i innstillingsmenyen "Filter". Dette programmet er også tilgjengelig ved å gå til "Maskininfo", velg "Vannfilter" og "Skifte". Sett en beholder som rommer ca. 0,5 liter under dampdysen fordi programmet fyller filterpatronen med vann og en større mengde vann tømmes dermed gjennom

dampdysen. En melding på skjermen ber deg deretter om å stille inn datoen for filterutskiftningen slik at programmet kan informere deg når det er på tide å skifte ut filteret igjen (om 2 måneder eller etter 50 liter vann har rent gjennom systemet).

3.2 Forberede apparatet

Før du kobler til apparatet, må du utføre trinnene beskrevet nedenfor.

⚠ Forsiktig : Vanntank (10) : Fyll ikke opp vanntanken med varmt vann, mineralvann, melk eller andre væsker. Det kan skade apparatet.

Kaffebønnebeholder (15) : Ha aldri malt kaffe eller vann i kaffebønnebeholderen. Kvernen risikerer å ta skade av det. Sørg for at ingen fremmedlegemer (f.eks.

små steiner som var sammen med kaffebønnene) kommer inn i kaffebønnebeholderen. Det risikerer å skade kvernen (og oppheve garantien!).

Dryppkar (23) : Sjekk at dryppkaret er riktig montert for å unngå fare for forbrenninger som skyldes varmt vann!



<p>☞ Ta ut vanntanken (10) og fyll den med kaldt vann.</p> <p>i Råd : Du kan fylle tanken uten å ta den ut: åpne lokket og hell vann ned i tanken med en egnet beholder.</p>	<p>! Viktig : Ta hensyn til maks.nivået ("Max") på vanntanken.</p>
<p>☞ Sett den tilbake på plass og lukk lokket.</p>	<p>! Merknad : Dersom vanntanken ikke er i apparatet eller utilstrekkelig fylt (under merket "Calc") når apparatet slås på, vises meldingen "Fyll vanntanken" og da er det umulig å lage en espresso eller kaffe.</p>
<p>☞ Åpne lokket (12) til kaffebønnebeholderen (15) og fyll beholderen med kaffebønner (maks. 275 g).</p>	
<p>☞ Lukk lokket på kaffebønnebeholderen.</p>	

3.3 Første innstilling

Første gang du bruker maskinen, blir du bedt om å foreta diverse innstillinger.

Følg instruksjonene som vises på skjermen.

Stille inn

<p>☞ Slå på apparatet ved å trykke på av/på-knappen (1).</p> <p>➔ En velkomstmelding kommer opp på skjermen, deretter kommer innstillingsmenyen "Språk".</p>	
<p>☞ Velg et displayspråk med dreieknappen og bekreft ditt valg ved å trykke på OK-knappen.</p>	
<p>☞ Foreta de andre innstillingene ved å følge instruksjonene på skjermen. Når det gjelder parametrene bør du ta hensyn til forklaringene gitt i punkt 3.6, meny "Innstillinger".</p>	



! Merknad : Hvis du frakobler maskinen eller ved strøbrudd, vil du bes om å registrere visse parametere på nytt, slik som klokkeslett og dato, eller bekrefte innstillingene. Apparatet vil dermed utføre en automatisk test.

! Viktig : Forsikre deg om at alle lokkene og vedlikeholdslukene er ordentlig lukket og at alle maskinens komponenter er riktig installert før du begynner å lage en drikk.

3.4 Skulle kaffekretsen

Hvis apparatet ikke har blitt brukt på flere dager, bør du skulle kaffekretsen. Du kan skulle maskinen mens den er slått på eller når som helst ved å trykke på PROG og

velge "Rensing" i menyen "Service".

<p>☞ Trykk på av/på-knappen (1).</p>	
<p>➔ En velkomstmelding kommer opp på skjermen, deretter kommer det et varsel om at apparatet forvarmes. Noen sekunder senere spør skjermen deg om apparatet skal foreta en skylling eller ikke.</p>	
<p>☞ Sett en tilstrekkelig stor beholder under kaffeuttakene og velg "Ja" med dreieknappen. Bekreft ved å trykke på OK-knappen.</p> <p>➔ Skulleprosessen begynner. Den stopper automatisk etter at ca. 40 ml vann har rent gjennom.</p>	
<p>På skjermen vises deretter menyen for valg av drikker.</p>	

3.5 Stille inn kvernen

Du kan stille inn finhetsgraden på malingen. Jo finere innstilt kvernen er, jo sterkere aroma får kaffen. Dessuten blir kaffen mer kremete.

⚠ Forsiktig : Vri innstillingsknappen (13) mens maskinen maler for ikke å skade kvernen.

Pass på at du aldri vrir innstillingsknappen for malingsgraden for hardt!

Still inn finhetsgraden for neste drikk mens kaffebønnene er i ferd med å males.

Forklaring på innstillingsknappens posisjoner

- Finmalt
- Middels malt
- Grovmalt



3.6 Menyene

Menyene for Espresseria Automatic Premium består av mange funksjoner og innstillingsmuligheter som gjør det lett å foreta innstillinger og utnytte apparatet maksimalt.

Trykk på programknappen (2) for å se menyene på skjermen eller gå tilbake til menyen for valg av drikker. Bruksprinsippet er forklart i punkt 2.2 i denne bruksanvisningen.

Menyvalg

☞ Når du er i menyen for valg av drikker må du klikke på programknappen (2).



➔ Menyoversikten vises på skjermen.
i Info : Når du trykker flere ganger på programknappen, går du fra menyen for valg av drikker til menyoversikten. Når du trykker på programknappen i en meny eller undermeny, avbrytes menyfunksjonen og du går tilbake til menyen for valg av drikker.



Her er hovedmenyene:

Meny	Funksjon
Service	Rengjørings- og vedlikeholdsfunksjoner.
Innstillinger	Første innstillinger av apparatet.
Maskininfo	Gir deg informasjon om utførte prosedyrer. Starter opp diverse programmer.
Demomodus	Aktiverer eller deaktiverer presentasjonsmodus.
Exit	Slutt på menyoversikten.

Undermenyenes innstillinger og funksjoner er forklart nedenfor.

Service menyen

Undermeny	Funksjon
Rensing	Starter opp en skyllesyklus. ! Viktig : Sett koppene på plass før du trykker på OK-knappen !
Rengjøring	Starter opp rengjøringsprogrammet.
Vannfilter	Filtermodus.
Exit	Slutt på oversikten over undermenyene.

Innstillings menyen

Undermeny	Funksjon
Språk	Valg av ønsket språk på skjermen.
Displaykontrast	Still inn beste skjermkontrast med dreieknappen og bekreft ved å trykke på OK-knappen.
Dato	Du kan stille inn dato, dvs. dag, måned, år (2 siffer hver gang). ! Viktig : Hvis du bruker et antikalkfilter vil du automatisk bes om å stille inn dato.
Tid	Trinn 1: velg tidsformat: 24 timer eller 12 timer (AM/PM). Trinn 2: still inn klokkeslett.
Auto-off	Du kan velge etter hvor lang tid du ønsker at apparatet skal slås av automatisk. Fra 30 min. til 4 timer, i trinn på 30 minutter.
Auto-on	Du kan starte opp apparatets forvarming automatisk på et bestemt klokkeslett.
Volumenhet	Du kan velge måleenheten for drikkene: ml eller oz.
Vannets hardhet	Du kan stille inn vannets hardhet mellom 0 og 4 (punkt 3.1).

Undermeny	Funksjon
Kaffetemperatur	Du kan justere 3 temperaturnivåer på kaffen eller espressoen. Nivå 3 er den varmeste temperaturen.
Exit	Slutt på oversikten over undermenyene.

Maskininfo-meny

Undermeny	Funksjon
Kaffesykluser	Viser totalt antall kaffesykluser som maskinen har utført.
Vannsykluser	Viser totalt antall varmtvannssykluser som maskinen har utført.
Dampsykluser	Viser totalt antall dampsykluser som maskinen har utført.
Rensing	Viser totalt antall skyllinger som maskinen har utført.
Rengjøring	Fører til undermenyene nedenfor.
- Siste	Antall kaffekopper siden siste rengjøring.
- Neste	Antall kaffekopper før neste rengjøring.
- Rengjør	Starter rengjøringsprogrammet.
- Exit	Avslutter rengjøringsmenyen.
Avkalking	Fører til undermenyene nedenfor.
- Siste	Antall varmt vann- eller dampsykluser siden siste avkalking.
- Neste	Antall varmt vann- eller dampsykluser før neste avkalking.
- Exit	Avslutter avkalkingsmenyen.
Vannfilter	Fører til undermenyene nedenfor.
<p>! Merknad : Valgene "Siste" og "Neste" er kun tilgjengelige hvis du allerede har installert et filter, tilgjengelig under Produktinfo/Filter/Installere.</p>	
- Siste	Viser datoen da filteret sist ble skiftet og den filtrerte vannmengden siden utskiftningen.
- Neste	Viser datoen for neste filterutskiftning og vannmengden som kan filtreres før denne datoen.
- Skifte	Starter filterutskiftningen.
- Exit	Avslutter filtermenyen.
Exit	Slutt på oversikten over undermenyene.

Demomodus-meny

Undermeny	Funksjon
Aktiver	Starter opp presentasjonsmodusen. Når denne modusen er aktivert, vises de forskjellige menyene og deres adgang vises automatisk i menyen for valg av drikker.
Avbryt	Deaktiverer presentasjonsmodusen.
Exit	Slutt på oversikten over undermenyene.

Meny for valg av drikker

Undermeny	Funksjon
Espresso	Lager en normal espresso.
Espresso sterk	Lager en sterk espresso.
Kaffe	Lager en normal kaffe.
Dobbel kaffe	Lager en stor, fortynnet dobbel kaffe.

4 Bruk

Du garanteres svært gode resultater hvis du følger instruksjonene. Flere forsøk er sikkert nødvendig før du finner frem til kaffeblendingen og -brenningen som du synes er best.

Kvaliteten på vannet som brukes er også en avgjørende faktor for kaffens smak. Sørg for at vannet kommer rett fra springen, at det er kaldt og at det ikke lukter klor.

Bruk ikke stagnert vann.

⚠ Forsiktig : Apparatet er utelukkende beregnet på bruk med kaffebønner. Litt damp eller vann kommer ut av dampdysen når du lager din første kaffe, etter flere dager uten at maskinen har blitt brukt eller etter en vedlikeholdsprosedyre. Hold deg på tilstrekkelig avstand fra dampdysen og sett en kopp under utgangene for å unngå fare for brannskader eller sprut med damp eller varmt vann. Hovedkontrollene er kort beskrevet nedenfor:

Kaffeuttak

Høyden på kaffeuttaket kan justeres. Skyv det opp for å lettere sette høye

kopper under utgangene eller ta koppene vekk.

Dampdyse

Dampdysen kan flyttes til høyre eller venstre og vippes lett forover. Dette gjør

det lettere å ta vekk en kopp som står under dysen.

Dryppkar

Dette karet samler opp vannet som brukes av apparatet eller som søles under tilberedningen. Maskinen varsler

deg via et mekanisk flottørsystem (22) når karet skal tømmes.

4.1 Slå på apparatet

<p>☞ Trykk på av/på-knappen (1).</p>	
<p>➔ En velkomstmelding kommer opp på skjermen, deretter kommer det et varsel om at apparatet forvarmes. Deretter kommer spørsmålet om skylleprosedyren på skjermen.</p>	<p>! Merknad : Hvis maskinen ikke har blitt brukt på flere dager, må du foreta en skyling.</p>

<ul style="list-style-type: none"> ☞ Skyll om nødvendig (se punkt 3.4) eller bekreft valget "Nei" ved å trykke på "OK". ➔ Skjermen viser deretter menyen for valg av drikker. Les instruksjonene i punkt 4.2 hvis du vil lage en espresso eller en kaffe. Se punkt 4.4 for å lage en cappuccino. 	
--	--

4.2 Lage en espresso eller en kaffe

Du kan justere vannmengden for en espresso mellom 20 og 70 ml, for en kaffe mellom 80 og 160 ml og for en dobbel kaffe mellom 120 (2x60) ml og 240 (2x120) ml. Gå til "Innstillinger" og

velg "Kaffetemperatur" for å justere vanntemperaturen etter eget ønske. For espresso-funksjonen har du valget mellom to styrkenivåer: "standard" eller "sterk".

Lage en espresso eller en kaffe



<ul style="list-style-type: none"> ☞ Sett en kopp under kaffeuttaket (20). Du kan senke eller løfte opp kaffeuttaket i forhold til størrelsen på koppen. 	
<ul style="list-style-type: none"> ☞ Velg drikken med dreieknappen og bekreft med OK-knappen. ➔ Skjermen viser siste valgte vannmengde under malingen eller oppvarmingen. 	<p>1. Velg</p>  <p>2. Bekreft</p>
<ul style="list-style-type: none"> ☞ Sjekk den registrerte vannmengden og juster den med dreieknappen (3) hvis du ønsker. ➔ Når oppvarmingen er avsluttet, begynner maskinen å trakte. 	<p>! Merknad : For å stoppe drikken fra å renne fordi koppen er full eller av andre grunner må du trykke på knappen du ønsker. Du kan redusere vannmengden mens drikken renner ut ved å vri dreieknappen.</p>
<ul style="list-style-type: none"> ☞ Vent til drikken har sluttet å renne ut og du ser meldingen "Drikk ferdig" på skjermen før du tar vekk koppen. 	

forsiktig : ta ikke ut tanken før slutten av syklusen (dvs. 15 sekunder etter at kaffen har sluttet å renne).

4.3 Funksjon 2 kopper

Med ditt apparat kan du lage dobbel mengde av ønsket drikk.

Maskinen fortsetter automatisk med 2 sykluser kaffetraktning.

<p>☞ Sett to kopper under kaffeuttakene og juster høyden på utgangen i forhold til koppene.</p>	
<p>☞ Velg drikken med dreieknappen (3). Bekreft deretter ved å trykke raskt to ganger på OK-knappen.</p>	 <p>Trykk 2 ganger</p>
<p>➔ En melding angir at du har bedt om to kopper.</p> <p>! Merknad : Du kan avbryte funksjonen ved å trykke på hvilken som helst knapp mens kaffen renner ut.</p>	
<p>☞ Vent til de to traktesyklusene er avsluttet før du tar vekk koppene.</p>	

! Merknad : Du kan bes om å tømme grutoppsamleren i begynnelsen av 2-koppsyklusen. Når alle nødvendige tiltak er utført, begynner 2-koppsyklusen automatisk.









i Info : 2-koppsfunksjonen er ikke mulig for drikken "Dobbel kaffe".

4.4 Lage en cappuccino

Cappuccino er en drikk laget med en espresso og melkeskum. Cappuccino-elskere lager først melkeskum og tilføyer deretter skummet til espressoen fordi espressoen svært raskt mister sin usedvanlige aroma. Mengden melk og espresso er den samme, men du kan selvfølgelig tilpasse drikken til din smak. Vi anbefaler at du bruker lettmeik.

! Råd : Bruk fortrinnsvis en cappuccino-kopp fordi den ikke er så høy og kan inneholde en større mengde. Det er derfor lettere å ta den vekk fra under dampdysen.

Lage melkeskum med damp





<p> Trykk på dampknappen (5).</p> <p> Maskinen forvarmer. En melding ber deg deretter om å sette en beholder under dampdysen.</p>	
<p> Sett en beholder eller en cappuccinokopp halvfull med kald melk (6-10 °C) under dampdysen (21) og trykk på dampknappen.</p>	<p>! Merknad : Hvis enden på dampdysen ikke er i kontakt med melken, bør du løfte koppen litt inntil skummingen er ferdig.</p>
<p> Så snart dampproduksjonen har startet, står resterende produksjonstid i sekunder på skjermen. Du har to valg :</p> <p>A) Du kan øke eller minke tiden ved hjelp av dreieknappen og vente til dampproduksjonen stopper automatisk.</p> <p>B) Du kan når som helst avbryte dampproduksjonen ved å trykke på dampknappen.</p>	<p>! Viktig : Produksjonen av damp stopper ikke umiddelbart etter å ha trykket på dampknappen. Trykk på knappen tilstrekkelig tidlig for å unngå at væsken renner over.</p>
<p> Ta vekk cappuccinokoppen og sett den under kaffeuttaket (20).</p>	
<p> Tilføy en espresso eller en kaffe i tillegg, avhengig av drikken du vil lage, ved å følge instruksjonene beskrevet i punkt 4.2.</p>	<p>! Viktig : Ta vekk dysen og sett den straks i vann (se punkt 5.1). Sett den på plass igjen, sett en beholder under den og trykk på dampknappen for å fjerne melkerestene på innsiden. La dampen slippe ut i minst 10 sekunder.</p>
<p> Ta vekk koppen og tilføy litt sukker eller litt raspet sjokolade etter smak og behag.</p>	

4.5 Bruke tilbehøret auto-cappuccino (ekstrautstyr)

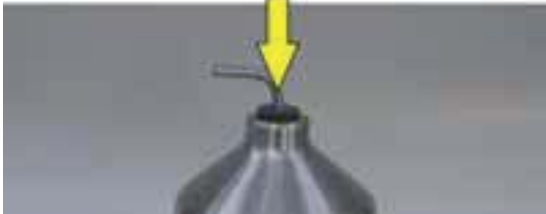

Tilbehøret auto-cappuccino XS 6000 gjør det lettere å lage en cappuccino eller en cafe latte (kaffe med melk) med Espresseria Automatic Premium. Tilbehøret består av en melkemugge i

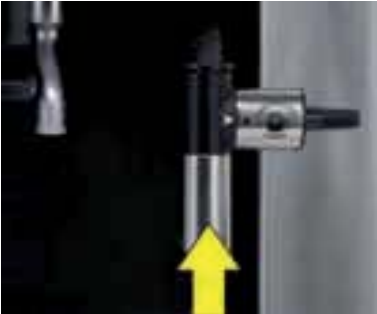
børstet rustfritt stål, et oppadgående rør og et tilkoblingsrør samt en spesiell dysse.

Montere og installere tilbehøret auto-cappuccino

<p>☞ Stikk røret i rustfritt stål i gummipakningen på melkemuggen. Det skal stikkes nesten helt i bunnen av beholderen</p>	
<p>☞ Slik stiller du inn den spesielle dysen for hver drikk : Vri den midtre delen 180° slik at symbolet på ønsket drikk står foran.</p>	 <p>Cappuccino Caffe Latte</p>
<p>☞ Montere den spesielle dysen : A) ta ut dampdysen (21) og. B) sett inn den spesielle dysen i stedet.</p>	
<p>☞ Fyll melkemuggen med kald melk (6-10 °C).</p>	
<p>☞ Koble den spesielle dysen til stålørret med tilkoblingsrøret. Merknad: røret må ikke vrís, ellers holder bryteren seg ikke i riktig posisjon.</p>	



Lage en cappuccino eller en caffe latte med tilbehøret auto-cappuccino

<p>☞ Trykk på knappen damp (5). ➔ Maskinen forvarmer. En melding ber deg deretter om å sette en beholder under dampdysen.</p>	
<p>☞ Sett en cappuccinokopp under den spesielle dysen og trykk på dampknappen.</p>	
<p>☞ Så snart dampproduksjonen har startet, står resterende produksjonstid i sekunder på skjermen. Du kan ... A) ... øke eller minke tiden ved hjelp av dreieknappen og/eller vente til dampproduksjonen stopper automatisk. B) ... når som helst avbryte dampproduksjonen ved å trykke på dampknappen.</p>	<p>! Viktig : Produksjonen av skum stopper ikke umiddelbart etter du har trykket på dampknappen. Trykk på knappen tilstrekkelig tidlig for å unngå at væsken renner over.</p>
<p>☞ Ta vekk cappuccinokoppen og sett den under kaffeuttaket.</p>	
<p>☞ Tilføy en espresso ved å følge instruksjonene beskrevet i punkt 4.2.</p>	
<p>☞ Ta vekk koppen og tilføy litt sukker eller litt raspet sjokolade etter smak og behag.</p>	
<p>☞ Vi anbefaler å rengjøre den spesielle dysen straks etter hver bruk for å unngå at melken tørker på innsiden. Demonter dysen (se illustrasjon) og rengjør delene med en liten børste eller eventuelt med litt flytende oppvaskmiddel. Rens det lille hullet (omringet på illustrasjonen) om nødvendig med rengjøringsstråden (leveres med maskinen).</p>	

4.6 Forberede varmt vann

Maskinen lager også varmt vann, f.eks. for å fortynne en for sterk kaffe. Mengden

varmt vann per syklus er begrenset til 300 ml.

<p>☞ Mens skjermen viser menyen for valg av drikker må du klikke på varmtvannsknappen (6).</p>	 A close-up photograph of the machine's control panel. It features a central circular display and two horizontal buttons on either side. A yellow arrow points to the right-hand button, which is the hot water button.
<p>☞ En melding ber deg om å sette en beholder under dampdysen. Sett en beholder under dampdysen.</p>	
<p>☞ Trykk på nytt på varmtvannsknappen og velg mengden varmt vann med dreieknappen.</p> <p>! Merknad : Du kan når som helst avbryte produksjonen av varmt vann ved å trykke på hvilken som helst knapp.</p>	 A close-up photograph of the machine's control panel. A yellow arrow points to the right-hand button, labeled "1. Trykk" (1. Press) in red text. Below the central display, two yellow curved arrows point outwards, labeled "2. Velg" (2. Select) in red text, indicating the selection dial.

5 Vedlikehold og rengjøring

⚠ Fare : Hvis apparatets strømførende deler kommer i kontakt med vann, kan det medføre dødelige skader tilknyttet elektrisitet!

Før du rengjør maskinen, må du frakoble den og la den avkjøle.

Før du transporterer eller tipper over maskinen, må du sørge for å tømme

dryppkaret for å unngå at vannet, rengjørings- eller avkalkingsproduktene renner ut.

i Råd : Under rengjøringen eller avkalkingen av dampdysen kan vannet sprute ut nokså hardt. Legg en papirserviett på arbeidsbenken.

5.1 Regelmessig vedlikehold

Visse komponenter i maskinen krever regelmessig vedlikehold :

Grutoppsamler (7) : Grutoppsamleren tar imot den brukte kaffen. En melding på skjermen angir når du skal tømme oppsamleren. Tømmingen skal vanligvis foretas etter 9 kaffekopper. Av og til er det nødvendig å rengjøre oppsamleren med vann. Pass på å tørke den godt.

! Viktig : Sørg for å tømme grutoppsamleren fullstendig for å unngå at den renner over senere. Hvis oppsamleren deretter ikke settes riktig tilbake på plass, vises varselmeldingen fortsatt på skjermen. Hvis grutoppsamleren settes tilbake på plass på mindre enn 6 sekunder, vil apparatet be deg om å bekrefte at du har tømt den, med dreieknappen. Så lenge varselmeldingen vises på skjermen, er det umulig å lage drikker.

Rengjøringsskuff (8) : Denne skuffen fjerner eventuelle grutavleiringer i apparatet. Ta ut rengjøringsskuffen før du tømmer grutoppsamleren. Hvis skuffen er svært tilskitnet, må du rengjøre den i vann og tørke den.

Dryppkar (23) : Dryppkaret samler opp det brukte vannet og vannet som søles i løpet av tilberedningen. En melding på skjermen informerer deg om når du skal tømme karet. Apparatet har også en me-

kanisk flottør for vannstanden (22). Vask karet med vann hvis det er skittent.

Kaffekrets : Rørene i kaffekretsen må skylles hvis apparatet ikke har blitt brukt på flere dager.

Hver gang apparatet slås på spør en melding på skjermen om du ønsker å skylle kretsen (skylleprosess, se punkt 3.4).

Sørg for å rengjøre **dampdysen (21)** grundig etter flere bruk: ta den ut og skyll den med vann. Den må demonteres (se illustrasjon) for å skylles. Bruk en børste og litt oppvaskmiddel. Tørk delene godt og sørg for at lufthullene ikke er tildekket. Bruk rengjøringstråden som leveres med maskinen for å rense hullene om nødvendig.



5.2 Rengjøringsprogram

En melding på skjermen angir når det er nødvendig å rengjøre apparatet. Denne rengjøringen skal foretas etter ca. 360 kopper.

For å utføre dette rengjøringsprogrammet trenger du en beholder med et volum på minst 0,6 liter og som kan plasseres under kaffeuttaket, og en KRUPS (XS 3000) rengjøringstablett.



Det automatiske rengjøringsprogrammet har 3 trinn: en rengjøringssyklus og to skyllesykluser. Programmet varer ca. 20 minutter.

i Info : Du kan når som helst, og uavhengig av varselmeldingen, utføre et slikt rengjøringsprogram ved å gå til menyen "Servicer" og velge "Rengjøring".

⚠ Forsiktig : Det er absolutt nødvendig, i henhold til vilkårene for garantien, å utføre rengjøringscyklusen når apparatet ber deg om det.

⚠ Forsiktig : Du er ikke nødt til å utføre rengjøringsprogrammet straks apparatet ber deg om det, men du bør utføre det innen nokså kort tid. Du bør kun bruke KRUPS (XS 3000) rengjøringstabletter fordi garantien ikke dekker materielle skader forårsaket av tabletter av andre merker. Rengjøringstablettene fås kjøpt på et KRUPS servicesenter.

Utføre rengjøringsprogrammet

<p>☞ Bruk en beholder som rommer minst 0,6 liter.</p> <p>⚠ Forsiktig : Sørg for å beskytte arbeidsbenken godt mot eventuell sprut fra rengjøringsoppløsningen, spesielt hvis benken er av marmor, stein eller tre.</p>	
<p>☞ Når meldingen "Rengjøring nødvendig" vises på skjermen, trykk på programknappen (2) for å vise rengjøringsmenyen.</p>	
<p>☞ Velg "Begynn" og bekreft med OK-knappen for å starte rengjøringsprogrammet. Følg deretter instruksjonene som vises på skjermen.</p> <p>➔ En melding ber deg om å åpne "luken".</p> <p>☞ Åpne vedlikeholdsluken (17). Putt rengjøringstabletten i nedløpet (16).</p>	
<p>! Viktig : Kjør rengjøringsprogrammet i sin helhet.</p>	

! **Merknad** : Rengjøringsprogrammet fungerer med visse opphold. Det er helt nødvendig at du venter til programmet er helt avsluttet (etter ca. 20 min.).

! **Varsel** : Unngå enhver kontakt med rengjøringsvæsken som renner ut av maskinen fordi den inneholder helsefarlige stoffer. Oppbevar tablettene utilgjengelig for barn !

En melding på skjermen informerer deg om at programmet er avsluttet.

! **Forsiktig** : Hvis rengjøringsprogrammet avbrytes av et strøbrudd eller en tilfeldig strømstans, skal programmet startes opp på nytt. Det vil da begynne fra begynnelsen igjen. I dette tilfellet skal

du bruke en ny rengjøringstablett. Det er nødvendig å begynne programmet på nytt i sin helhet for å skylle vannkretsen og fjerne spor etter helsefarlige rengjøringsprodukter.

5.3 Avkalkingsprogram

En melding på skjermen angir når det er nødvendig å avkalke apparatet. Hvor ofte du utfører dette programmet avhenger av kvaliteten på vannet som brukes. Jo mer kalkholdig vannet er, jo oftere må apparatet avkalkes.

For å utføre dette avkalkingsprogrammet trenger du en beholder med et volum på minst 0,6 liter og som kan plasseres under kaffeuttaket og dampdysen, og en pose KRUPS (F 054) (40 g) avkalkingsmiddel.







Det automatiske avkalkingsprogrammet har 3 trinn: en avkalkingssyklus og to skyllesykluser. Programmet varer ca. 22 minutter.

! Forsiktig : Det er absolutt nødvendig, i henhold til vilkårene for garantien, å

utføre avkalkingssyklusen når apparatet ber deg om det.

! Forsiktig : Du er ikke nødt til å utføre avkalkingsprogrammet straks apparatet ber deg om det, men du bør utføre det innen nokså kort tid. Du bør kun bruke KRUPS (F 054) avkalkingsmiddel fordi garantien ikke dekker materielle skader forårsaket av avkalkingsmidler av andre merker. Avkalkingsproduktene fås kjøpt på et KRUPS servicesenter. Du må under ingen omstendigheter bruke vanlig ammoniumsulfamat eller andre produkter som inneholder denne syren.

Utføre avkalkingsprogrammet

<p> Hvis du bruker filterpatronen Krups Aqua Filter System F088, må du ta den ut før avkalkingen og fylle vanntanken opptil Calc-merket (0,5 l) med så vidt lunkent vann.</p> <p>! Forsiktig : Velg "Begynn" og bekreft med OK-knappen for å starte avkalkingsprogrammet. Følg deretter instruksjonene som vises på skjermen.</p>	
<p> Sett en beholder på minst 0,6 liter under kaffeuttakene og dampdysen.</p> <p>! Forsiktig : Sørg for å beskytte arbeidsbenken godt mot eventuell sprut fra rengjørings-oppløsningen, spesielt hvis benken er av marmor, stein eller tre. Beskytt arbeidsoverflaten f.eks. med en papirserviett.</p>	
<p> Når meldingen "Avkalking nødvendig" vises på skjermen, trykker du på programknappen (2) for å vise avkalkingsmenyen.</p>	

<p>➔ En melding ber deg om å helle avkalkingsposens innhold i vanntanken.</p> <p>☞ Bruk en stor skje med langt skaft for å blande vannet i tanken, eller ta ut vanntanken og rist den forsiktig fra høyre til venstre slik at avkalkingsmiddelet oppløser seg.</p>	
<p>☞ Kjør avkalkingsprogrammet i sin helhet.</p> <p>! Merknad : Avkalkingsprogrammet fungerer med visse opphold. Det er helt nødvendig at du venter til programmet er helt avsluttet (etter ca. 22 min.).</p>	<p>! Varsel : Unngå enhver kontakt med avkalkingsvæsken som renner ut av maskinen fordi den inneholder helsefarlige stoffer. Oppbevar avkalkingsmiddelet utilgjengelig for barn !</p>
<p>En melding på skjermen informerer deg om at programmet er avsluttet.</p>	

! Varsel : Hvis avkalkingsprogrammet avbrytes av et strømbrudd eller en tilfeldig strømstans, skal programmet startes opp på nytt. Det vil da begynne fra begynnelsen igjen. I dette tilfellet skal du

bruke en ny pose avkalkingsmiddel. Det er nødvendig å begynne programmet på nytt i sin helhet for å skylle vannkretsen og fjerne spor etter helsefarlige avkalkingsprodukter.

Generelle vedlikeholdsråd

Rengjør **rengjoringsskuffen (8)**, **dryppkaret (23)** og **grutoppsamleren (7)** med vann. Bruk litt flytende oppvaskmiddel om nødvendig.

Skyll **vanntanken (10)** med rent vann.

Rengjør apparatet, komponentene og til-

behørsdelene med en lett fuktig klut. Bruk ikke etsende eller slipende rengjøringsprodukter.

! Forsiktig : Disse tilbehørsdelene skal ikke vaskes i oppvaskmaskin.

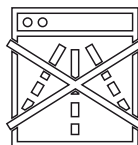

6 Liste over funksjonsfeil

Hvis maskinen ikke fungerer ordentlig, prøv først å løse problemet ved hjelp av denne listen over funksjonsfeil. Kontakt vår hotline (se kapittel 10) hvis funksjonsfeilen fortsatt skulle vedvare.

 **Fare** : Kun en kvalifisert fagperson har tillatelse til å foreta reparasjoner på

den elektriske ledningen og det elektriske anlegget (230 V). Dersom denne instruksjonen ikke overholdes utsetter du deg for dødsfare tilknyttet elektrisitet!

Bruk aldri et apparat som har synlige skader!

Problem/feil	Sannsynlige årsaker	Tiltak
Apparatet slås ikke på etter du har trykket på av/på-knappen.	<ul style="list-style-type: none"> ● Strømbrydd eller defekt sikring. ● Støpselet er ikke stukket helt inn i kontakten eller 230 V-kontakten er defekt. ● Apparatet er defekt. 	<ul style="list-style-type: none"> ✗ Sjekk sikringene i ditt elektriske anlegg. ✗ Sjekk at støpselet er satt helt inn i kontakten eller få kontakten reparert. ✗ Få apparatet kontrollert av en kvalifisert fagperson.
Espressoen eller kaffen er ikke tilstrekkelig varm.	<ul style="list-style-type: none"> ● Kaffetemperaturen er innstilt for lavt. ● Kaffekoppen er kald. 	<ul style="list-style-type: none"> ✗ Sjekk kaffetemperaturen i menyen "Innstillinger". ✗ Varm koppen ved å skylle den i varmt vann før du begynner å lage kaffen.
Kaffen er for svak eller ikke sterk nok.	<ul style="list-style-type: none"> ● Det er ikke nok kaffe i kaffebønnebeholderen (15). ● Kaffen er for grovmalt. ● Du lager for stor mengde kaffe. 	<ul style="list-style-type: none"> ✗ Tilføy kaffebønner i beholderen. ✗ Bruk innstillingsknappen (13) på kvernen for å oppnå en mer finmalt kaffe. ✗ Reduser mengden kaffe med dreieknappen (3). ✗ Reduser kaffemengden du har valgt.
Kaffen renner for sakte.	<ul style="list-style-type: none"> ● Kaffen er for finmalt. 	<ul style="list-style-type: none"> ✗ Bruk innstillingsknappen (13) på kvernen for å oppnå en mer grovmalt kaffe.
Kaffen er ikke kremete nok.	<ul style="list-style-type: none"> ● Kaffen er for grovmalt. 	<ul style="list-style-type: none"> ✗ Bruk innstillingsknappen (13) på kvernen for å oppnå en mer finmalt kaffe.
Du har brukt malt kaffe istedenfor kaffebønner.		<ul style="list-style-type: none"> ✗ Bruk støvsuger til å suge opp innholdet i bønnebeholderen.

Problem/feil	Sannsynlige årsaker	Tiltak
Det kommer unormal støy fra kvernen.	<ul style="list-style-type: none"> ● Fremmedlegemer befinner seg i kvernen. 	<ul style="list-style-type: none"> ✗ Kontakt KRUPS kundeservice.
Innstillingsknappen (13) for malingsgraden er vanskelig å dreie.	<ul style="list-style-type: none"> ● Har du dreid innstillingsknappen mens kvernen ikke er i drift? 	<ul style="list-style-type: none"> ✗ Drei innstillingsknappen kun mens kvernen er i gang.
Det kommer ikke damp ut av dampdysen (21).	<ul style="list-style-type: none"> ● Dysen eller dyseholderen er tett. ● Vannet som brukes, er ikke egnet til å lage damp av. 	<ul style="list-style-type: none"> ✗ Ta dampdysen ut av holderen og rens disse to delene med rengjøringsstråden. ✗ Ta Claris-patronen ut midlertidig. ✗ Fyll tanken med mineralvann med høyt kalsiuminnhold (> 100 mg/l) og kjør dampsykluser (5-10) i en beholder inntil dampstrømmen blir jevn.
Det er ikke nok melkeskum.	<ul style="list-style-type: none"> ● Sjekk at damp kommer ut av dysen. ● Sjekk at det lille luftinntakshullet i øvre del av dysen ikke er tett. 	<ul style="list-style-type: none"> ✗ Rens dampdysen med rengjøringsstråden. ✗ Rens hullet, tørk det og skyll det med vann om nødvendig. ✗ Vi anbefaler at du bruker pasteurisert, frisk lettmelk.
Melkeskummet er ikke tilstrekkelig fint.	<ul style="list-style-type: none"> ● Sjekk at de to endene på det lille stålrøret er riktig tilkoblet dampdysen. 	<ul style="list-style-type: none"> ✗ Tilkoble stålrøret riktig.
Tilbehøret auto-capuccino (ekstrautstyr) suger ikke opp melken.	<ul style="list-style-type: none"> ● Sjekk at tilbehørsdelene er riktig tilkoblet de andre delene og at de ikke er tette. 	<ul style="list-style-type: none"> ✗ Tilkoble tilbehørsdelene riktig til hverandre og rens rørene hvis de er tette.
Etter å ha fylt vanntanken (10) er varselmeldingen fortsatt på skjermen.	<ul style="list-style-type: none"> ● Vanntanken er ikke riktig satt på plass. ● Flottøren nederst i beholderen beveger seg ikke fritt. ● Vannbeholderen har et kalkbelegg. 	<ul style="list-style-type: none"> ✗ Sett tilbake vanntanken på riktig vis. ✗ Skyll vanntanken med vann og foreta om nødvendig en avkalking.

Problem/feil	Sannsynlige årsaker	Tiltak
Rengjørings- eller avkalkingsprogrammet starter ikke.	● Programfeil.	✗ Ta støpselet ut av stikkontakten og sett det inn igjen. Slå på apparatet igjen. Start opp programmet på nytt.
Etter å ha tømt grutoppsamleren (7) er varselmeldingen fortsatt på skjermen.	● Grutoppsamleren er ikke riktig satt på plass. ● Grutoppsamleren ble satt på plass for raskt.	✗ Sett grutoppsamleren riktig tilbake på plass. ✗ Vent vanligvis minst 6 sekunder før du setter den tomme grutoppsamleren tilbake.
Etter å ha rengjort rengjøringskuffen (8) er varselmeldingen fortsatt på skjermen.	● Rengjøringskuffen er ikke riktig satt på plass. ● Rengjøringskuffen ble satt på plass for raskt.	✗ Sett rengjøringskuffen tilbake på riktig vis. ✗ Vent vanligvis minst 6 sekunder før du setter kuffen tilbake.
Et strømbrudd har skjedd i løpet av en syklus.		✗ Apparatet nullstiller seg automatisk når det tilkobles strøm igjen.
Det er vann under apparatet.	● Dryppkaret (23) er ikke riktig satt på plass eller det renner over.	✗ Sjekk at dryppkaret er korrekt plassert og tøm det om nødvendig.
En melding "Feil nr. xxx" kommer opp på skjermen.	● Programfeil.	✗ Frakoble apparatet i 20 sekunder, ta eventuelt ut Claris-patronen, og sett den tilbake igjen. Ikke ta tanken ut for tidlig. Hvis meldingen vises fortsatt, skriv opp feilnummeret og kontakt KRUPS forbrukeravdeling.
<p>i Råd : Programfeil løses ofte ved å koble fra apparatet i ca. 1 minutt og koble det til igjen.</p>		

⚠ Forsiktig : Foreta intet inngrep på apparatet !

7 Tekniske data

Apparat : Espresseria Automatic Premium

Strømtilførsel :	220-240V~ / 50 Hz
Energiforbruk :	I drift : 1450 W I hvilemodus : < 1 W
Kapasitet :	Vanntank : 1,8 l Kaffebønnebeholder : 275 g
Trykk pumpe :	15 bar
Bruk og oppbevaring :	Innendørs, på et tørt sted (beskyttet mot frost)
Størrelse (H x l x P) :	24,5 x 36,5 x 33,0 cm
Vekt EA82xx METAL:	7,6 kg
Vekt EA82xx:	7,2 kg

Med forbehold om tekniske endringer.

8 Transport

Oppbevar den opprinnelige emballasjen for å transportere apparatet. Tøm dryppkaret (23) når du flytter apparatet og tøm alle beholderne når du pakker inn apparatet for å transportere det.

⚠ Forsiktig : Hvis apparatet faller ned under transport uten emballasjen, bør du ta det med til et servicesenter for å få det sjekket. Slik unngår du brannfare eller problemer tilknyttet elektrisitet.

9 Eliminering av avfall

Symbolet på apparatet eller på emballasjen viser at produktet under ingen omstendigheter kan behandles som husholdningsavfall. Derfor skal det tas med til en gjenvinningsstasjon for elektrisk og elektronisk avfall.



Korrekt avfallssortering og eliminering av avfall som ikke lenger kan brukes, bidrar til å bevare naturressurser og forhindre skader på miljø og helse.

For nærmere opplysninger om steder for avfallsinnsamling, kontakt din kommune, lokale innsamlingsbedrifter eller din forhandler.

i Info : Apparatet inneholder mange gjenvinnbare og resirkulerbare materialer.

10 Service

For spørsmål eller problemer, kontakt vår kostnadsfrie hotline på følgende numre :

D : Tlf. 0800 - 980 00 00

Åpningstider: Mandag til Fredag 8.00-18.00 og Lørdag 9.00-14.00

A : Tlf. 0800 - 225 225

Åpningstider: Mandag til Fredag 8.00-18.00 og Lørdag 9.00-14.00

B : Tlf. 070 - 233 159

Åpningstider: Mandag til Torsdag 9.00-12.30 / 13.00-17.00 og Fredag 09.00-12.00

CH : Tlf. 0800 - 37 77 37

Åpningstider: Mandag til Torsdag 8.30-18.30 og Fredag 8.30-17.00

FR : Tlf. 09 74 50 10 61

Åpningstider: Mandag til Fredag 8.00-12.00 / 13.00-17.00

GB : Tlf. 0845 330 6460

ROI : Tel. (01) 677 4003

NL : Tlf. 0318 58 24 24

Åpningstider: Mandag til Torsdag 08.30-12.15 / 13.00-16.45 og Fredag 08.30-12.15 / 13.00-14.45

DK : Tlf. 44 66 31 55

Åpningstider: Mandag til Torsdag 8.30-16.30 og Fredag 8.30-16.00

SV : Tlf. 08 594 213 30

Åpningstider: Mandag til Torsdag 8.30-16.30 og Fredag 8.30-16.00

NO : Tlf. 815 09 567

Åpningstider: Mandag til Torsdag 8.30-16.30 og Fredag 8.30-16.00

FI : Tlf. 09 6229 420

Åpningstider: Mandag til Fredag 8.00-16.30

11 Innholdsfortegnelse

Avkalkingsprogram	30	Oversikt over hvordan apparatet fungerer	9
Bruk	20	Produktinfo	5
Bruksprinsipp	10	Produkter som leveres med apparatet	8
Dampdyse	20, 23	Rengjøring	27, 31
Demomodus-meny	19	Rengjøringsprogram	28
Displayelementer	10	Rengjøre dampdysen	23, 27
Eliminering av avfall	35	Rengjøre den spesielle dysen	24
Funksjon 2 kopper	22	Riktig bruk	8
Forberede apparatet	13	Service	36
Første innstilling	14	Service meny	17
Forberede varmt vann	26	Sikkerhetsinstruksjoner	6
Igangsetting	11	Spesiell dyse	24
Innstillingsmeny	17	Symboler	5
Installere filterpatronen	12	Skylling	15
Kontrollelementer	9	Stille inn kvernen	16
Lage en kaffe	21	Slå på apparatet	20
Lage en caffè latte	25	Tilbehør auto-cappuccino	24
Lage en cappuccino	23	Tekniske data	35
Lage en espresso	21	Transport	35
Liste over funksjonsfeil	32	Vedlikehold	27
Maskininfo-meny	18	Vannets hardhetsgrad	11
Meny for valg av drikker	19	Varselinfo	5
Menyvalg	16		

KRUPS

ESPRESSERIA AUTOMATIC PREMIUM
SERIE EA 82xx



Käyttö ja huolto

DEUTSCH

ENGLISH

FRANCAIS

NEDERLANDS

DANSK

SVENSKA

NORSK

SUOMI

ITALIANO

I Tärkeää

Lue tämä käyttöohje tarkkaan ja säilytä se. Noudata turvamääräyksiä.

Valmistaja

SAS GSM
Rue Saint-Léonard
F-53104 Mayenne
Ranska

Vain kotikäyttöön

Katso takuukortista lisätietoja, jotka koskevat takuehtoja omassa maassasi, maksimikäyttö 3000 sykliä vuodessa. Tämä laite on tarkoitettu pelkästään kotikäyttöön eikä se sovi kaupalliseen tai ammatilliseen käyttöön. Jos laitetta käytetään muualla kuin kotona, valmistajan takuu ei kata mahdollisia vaurioita. Takuu ei kata espressolaitteita, jotka toimivat huonosti tai eivät toimi lainkaan puhdistuksen tai kalkinpoiston laiminlyönnin vuoksi tai mikäli myllyyn on joutunut vieraita esineitä.

Takuu ei kata vaurioita tai vikoja, jotka aiheutuvat virheellisestä käytöstä, valtuuttamattomien henkilöiden tekemistä korjauksista tai käyttöohjeiden vastaisesta käytöstä. Takuu ei ole voimassa, jos käyttö- ja hoito-ohjeita ei noudateta tai jos puhdistus- tai kalkinpoistoaineet eivät täytä KRUPSIN alkuperäisiä vaatimuksia. Takuu ei ole voimassa, jos CLARIS- suodatinta ei käytetä KRUPSIN ohjeiden mukaisesti. Osien epätavallinen kuluminen (jauhin, venttiilit, liitokset) ovat takuun ulkopuolella, samoin kuin vieraiden esineiden kahvimyllylle aiheuttamat vauriot (esimerkiksi puu, kivet, muovi, kolikot...).

Sisällysluettelo

1 Tärkeitä tuotetta ja käyttöohjetta koskevia tietoja	5
1.1 Espresseria Automatic Premium	5
1.2 Opas käyttöohjeen symboleihin	5
1.3 Turvamääräyksiä	6
1.4 Asianmukainen käyttö	8
1.5 Laitteen mukana tulevat tuotteet	8
1.6 Tehtaan laadunvalvonta	8
2 Yleiskatsaus ja toiminta	9
2.1 Laitteen hallintaosat	9
2.2 Ilmoitukset näytöllä ja käyttöperiaate	10
3 Käyttöönotto	11
3.1 Ennen ensikäyttöä (valinnainen)	11
3.2 Laitteen valmistelu	13
3.3 Alkusäätö	14
3.4 Kahvin valmistuspiirin huuhtelu	15
3.5 Jauhimen säätö	16
3.6 Valikot	16
4 Käyttö	20
4.1 Laitteen kytkeminen	20
4.2 Espresso tai kahvin valmistus	21
4.3 2 kupin toiminto	22
4.4 Cappuccinon valmistus	23
4.5 Auto-cappuccino-lisälaitteen valmistelu (valinnainen)	24
4.6 Kuuman veden valmistus	26
5 Huolto ja puhdistus	27
5.1 Säännöllinen huolto	27
5.2 Puhdistusohjelma	28
5.3 Kalkinpoisto-ohjelma	30
6 Lista toimintahäiriöistä	32
7 Tekniset tiedot	35
8 Kuljetus	35
9 Kierrätys	35
10 Huolto	36
11 Hakemisto	36

1 Tärkeitä tuotetta ja käyttöohjetta koskevia tietoja

Löydät tästä käsikirjasta kaikki tärkeät tiedot koskien automaattisen kahvi- ja espressolaite käyttöönottoa, käyttöä ja huoltoa. Tähän käyttöohjeeseen sisältyy myös tärkeät turvamääräykset.

Lue käyttöohje tarkkaan ennen laitteen ensikäyttöä ja säilytä se: epäasianmukainen käyttö vapauttaa KRUPSin kaikesta vastuusta.

1.1 Espresseria Automatic Premium

Espresso tai lungo, ristretto tai cappuccino, automaattinen kahvi- ja espressolaite on suunniteltu siten, että voit nauttia kotonasi samasta laadusta kuin kahvilassa koska tahansa valmistatkin kahvia. Thermoblock Systemin ja 15 baarin pumpun ansiosta ja koska se toimii yksinomaan vastajauhetuilla kahvipavuilla Espresseria Automatic Premium auttaa saamaan juoman, jossa on maksimimäärä aromeja ja jonka päällä on suurenmoinen paksu ja kullanhohtoinen vahto, tuote, joka syntyy kahvipapujen luonnonöljystä. Espresso on aromikkaampi kuin tavallinen suodatinkahvi. Huolimatta terävämmästä mausta, joka tuntuu ja säilyy suussa, espresso sisältää itse asiassa vähemmän kofeiinia kuin suodatinkahvi (noin 20 mg vähemmän kuppia kohti). Tämä johtuu lyhyemmästä suodatuksesta.

Suuren käyttöhelppouden, kaikkien säiliöiden hyvän näkyvyyden kuten myös automaattisten puhdistus- ja kalkinpoisto-ohjelmien ansiosta Espresseria Automatic Premium tuottaa suuren käyttömukavuuden.

1.2 Opas käyttöohjeen symboleihin

Tässä käyttöohjeessa käytetyt symbolit ja niihin liittyvät sanat

Symboli	Siihen liittyvä sana	Merkitys
	Vaara	Varoitus vakavista tai kuolettavista ruumiillisista vammoista. Salamasymboli varoittaa sähkön liittyvistä vaaroista.
	Varoitus	Varoitus lievistä ruumiillisista vammoista.
	Huomio	Varoitus mahdollisesta laitteen toimintahäiriöstä, vauriosta tai rikkoutumisesta.
	Tärkeää Huomautus	Yleinen tai tärkeä huomautus laitteen toiminnasta.
	Tieto Neuvo	Neuvo tai yksityiskohtainen tieto laitteen käytöstä.

1.3 Turvamääräyksiä

 **Vaara** : Nämä turvamääräykset on tarkoitettu takamaan laitteen käyttäjän turvallisuus. Niitä on siis ehdottomasti noudatettava.

Käyttöolosuhteet

• Älä koskaan upota laitetta, sähköjohtoa tai pistoketta veteen eikä muuhunkaan nesteeseen. Laitteen sähköä johtavien osien minkäänlainen kosketus kosteuteen tai veteen voi aiheuttaa kuolettavia vammoja johtuen kosketuksesta sähkövirtaan ! Tätä laitetta tulee käyttää vain kuivissa sisätiloissa.

• Jos huonelämpötila muuttuu kylmästä lämpimään, odota pari tuntia ennen

laitteen käynnistystä, jotta tiivistynyt vesi ei vahingoita sitä.

• Vältä laitteen laittamista suoraan auringonvaloon, kuumuudelle, pakkaselle, jäätymiselle tai kosteudelle alttiiseen paikkaan.

• Pidä huoli, ettet laita laitetta kuumalle pinnalle kuten keittolevyllä tai avoliekin läheisyyteen, jotta vältät palovaaran !

Verkkovirta

 **Vaara** : määräysten noudattamatta jättäminen voi aiheuttaa sähkövirrasta johtuvia kuolettavia vammoja !

• Tarkista, että laitteen tyyppikilpeen merkitty verkkojännite vastaa laitteesi jännitettä. Kytke laite ainoastaan maadoitettuun pistorasiaan. Jännite: 220-240V~/50Hz.

• Varmistu, että pistorasia on helppopääsyinen voidaksesi helposti irrottaa pistokkeen toimintahäiriön tai vaikkapa myrskyn aikana. Laitteen turvallisuuden vuoksi irrota pistoke myrskyn ajaksi. Älä irrota pistorasiasta virtajohtoa vetämällä.

• Irrota laite välittömästi pistorasiasta, jos huomaat toimintahäiriötä käytön aikana. tai jos suodatus ei toimi oikein. Kytke laite pois päältä heti, kun lakkaat käyttämästä sitä tai kun puhdistat sitä.

• Älä käytä laitetta, jos virtajohto tai itse

laite on vahingoittunut. Jos virtajohto tai pistoke on vahingoittunut, älä käytä laitetta välttääksesi kaikki vaarat, anna ehdottomasti valtuutetun KRUPS-huollon vaihtaa virtajohto.

• Älä anna virtajohdon roikkua pöydältä tai työtasolta. Älä laita kättä tai virtajohtoa laitteen kuumille osille.

• Moniosaisten pistorasioiden tai jatkojohtojen käyttöä ei suositella.

• Virheellinen kytkentä aiheuttaa takuun raukeamisen.

Lapset

- Pidä laite pois lasten ulottuvilta.
- Tätä laitetta ei ole tarkoitettu sellaisten henkilöiden (mukaan lukien lapset) käytettäväksi, joiden ruumiilliset, henkiset tai aistikyvyt ovat rajalliset tai kokemusta tai tietoutta vailla oleville henkilöille, jolleivät he saa apua heidän

turvallisuudestaan huolehtivalta henkilöltä, joka valvoo ja antaa heille laitteen käyttöä koskevia etukäteisohjeita.

- Lapsia tulee valvoa, etteivät he leiki laitteella.

Laite

- Älä laita vettä kahvipapusaäiliöön eikä/tai huoltoluukkuun, sillä se voi vahingoittaa osia tai saada ne nousemaan pois.
- Lukuun ottamatta puhdistusta ja kalkin poistoa laitteen käyttöohjeiden mukaan vain valtuutettu KRUPS-huolto saa suorittaa laitetta koskevia toimenpiteitä.
- Turvallisuuden vuoksi käytä laitteessa ainoastaan KRUPSIN hyväksymiä lisälaitteita ja tarvikkeita, sillä ne sopivat täydellisesti laitteeseen.
- Kytke laite pois päältä, kun lähdet huoneesta tai talosta pidemmäksi aikaa, sillä toimintahäiriön sattuessa laite voi kuumentua liiaksi ja aiheuttaa tulipalon.
- Älä koskaan avaa laitetta. Huomio, kuolemanvaara sähkövirran vuoksi! Laitteen kaikenlainen luvaton avaaminen saa takuun raukeamaan. Älä käytä laitetta, jollei se toimi oikein tai jos se on

vaurioitunut. Viimemainitussa tapauksessa suositellaan, että annat valtuutetun KRUPS-huollon tutkia laite (Katso lista KRUPS-huoltokirjasta).

- Turvallisuus- ja hyväksymissyistä (CE) laitteen kaikenlainen muuttaminen ja muuntelu yksityisesti on kielletty, sillä vain testatut laitteet ovat hyväksytyjä ja valmistaja kieltäytyy vastuusta vahingon sattuessa.
- Huomioi höyrystin suunta välttääksesi riskin saada palohaavoja.
- Ensikäytön yhteydessä, puhdistuksen tai kalkin poiston jälkeen tai pitkän käyttöseisokin jälkeen höyrystimestä voi valua kuumaa höyryä tai vettä. Suuntaa suutin laitteen sisään välttääksesi riskin saada palohaavoja.

Käyttö ja huolto

- Toimintahäiriön sattuessa tarkasta laite ja yritä selvittää ongelma (katso luku 6 « lista toimintahäiriöistä ») tai korjauta laite, jos ongelma ei selviä. Jos laitteessa on toimintahäiriöitä, irrota pistoke pistorasiasta.
- Katso aina tämän käsikirjan ohjeista, miten kalkki poistetaan. Irrota pistoke ennen ryhtymistä mihinkään puhdistustoimenpiteeseen.
- Jos kalkkia ei poisteta, laitetta ei

puhdisteta tai huolleta säännöllisesti tai jos jauhimessa on jotain asiaankuulumatonta, laitteesi takuu (katso erillinen kirjanen) raukeaa.

1.4 Asianmukainen käyttö

Tätä Espresseria Automatic Premium -kahvi- ja espressolaitetta saa käyttää vain espresson tai kahvin valmistukseen, maidon vaahdottamiseen ja nesteiden kuumentamiseen.

Laitte on tarkoitettu ainoastaan kotikäyttöön ja sitä vastaaviin tilanteisiin (3000 vuosittaisen käyttökerran rajoissa), kuten:

- henkilökunnan keittiössä, toimistoissa ja muissa työympäristöissä;
- maataloilla
- hotelleissa, motelleissa ja asuntolatyypissä majoituksessa asiakkaiden käytössä;

- maatilamatkailun ja bed and breakfast -majoituksen tyypillisessä ympäristössä. Muunlainen käyttö kuin tässä käsikirjassa kuvattu ei ole määräysten mukaista ja voi aiheuttaa ruumiillisia vammoja ja ainevahinkoja kuten myös laitteen kunnan heikentymisen tai rikkoutumisen (katso kohta 1.3. « Turvamääräykset »)

1.5 Laitteen mukana tulevat tuotteet

Tarkista koneen mukana tulevat tuotteet.

Jos joku osa puuttuu, ota yhteys suoraan asiakaspalveluun (katso kappale 10).

Mukana tulevat osat :

- Espresseria Automatic Premium
- Automaattinen cappuccino XS 6000-lisälaitte (valinnainen), joka koostuu :
 - Maitoastiasta
 - Erikoissuuttimesta
 - Liitosjohdosta
 - Putkesta ruostumatonta terästä
- Vedensuodatin Claris – Aqua Filter System (Krupps – viite F088 –

valinnainen) Aloitussetti, joka koostuu :

- Vedensuodattimesta
- Ruuvattavasta lisälaitteesta
- Huoltopakkaus, joka koostuu :
 - 1 kalkinpoistopussista (KRUPS – viite F054)
 - 2 puhdistustabletista (KRUPS – viite XS3000)
 - Vedenkovuuden määrittimestä
 - Höyrysuuttimen puhdistuslangasta
 - KRUPS-huoltoliikkeiden luettelosta
 - Takuutodistuksesta
- Käyttöohje

1.6 Tehtaan laatuvalvonta

Kaikki laitteet ovat käyneet läpi tarkan laatuvalvonnan. Satunnaisia käyttötöstejä

on suoritettu laitteille, mikä selittää mahdolliset jäljet käytöstä.

2 Yleiskatsaus ja käyttö

Alla esitellään kokonaisuudessaan Espresseria Automatic Premiumin hallinta- ja näyttöosat. Jokainen toiminto kuvaillaan lyhyesti, mikä auttaa ymmärtämään tätä käyttöohjetta ja tutustumaan laitteeseen. Koneen hallintaosat liittyvät numeroihin, joihin viitataan tässä käyttöohjeessa. Lainausmerkeissä

olevat viittaukset viittaavat taitettavalle sivulle. Suosittelemme tämän sivun taittamista, jotta laite olisi jatkuvasti näkyvillä.

2.1 Laitteen hallintaosat

Taitettava sivu esittää kuvaa laitteesta. Taita tämä sivu. Laitteen eri hallintaosat on esitelty alla kuten myös lyhyt kuvaus niistä :

N°	Kuvaus	Toiminto
1	Näppäin Päällä/Pois	Laitteen kytkeminen päälle ja pois päältä.
2	Ohjelmanäppäin	Sen avulla voi nähdä näytöllä valitun valikon /valikosta käsin sen avulla voi palata juomien valintavalikkoon.
3	Kierrettävä valitsin	Säätää valmistettavan juoman määrän (millilitroina).
4	OK-näppäin	Vahvistaa valikkovalinnan tai käynnistää toiminnon tai toimenpiteen.
5	Höyrynäppäin	Saa aikaan tai lopettaa höyryn tuoton.
6	Kuumavesinäppäin	Käynnistää tai katkaisee kuuman veden valmistuksen.
7	Kahvinporojen keruuastia	Kerää käytetyt porot.
8	Puhdistuskaukalo	Poistaa mahdolliset kahvinporojen jäämät laitteen sisällä.
9	Huolto-ohjeet « Huolto-opas »	Lyhyt kuvaus laitteen huollosta ja lista asiakaspalvelunumeroista koko maailmassa.
10	Vesisäiliö	Sisältää juomien valmistukseen ja huuhteluun tarvittavan veden.
11	Vesisäiliön kannen kahva	Irrottaa vesisäiliön.
12	Kahvipapusäiliön kansi	Sulkee kahvipapusäiliön.
13	Säätönäppäin	Säätää kahvipapujen jauhatustason: hieno-, keski- tai karkeajauhatus.
14	Jauhin	Jauhaa kahvipavut.
15	Kahvipapusäiliö	Tänne laitetaan kahvipavut (maksimi 275 g).
16	Puhdistuksen syöttöaukko	Tänne laitetaan puhdistustabletti.



N°	Kuvaus	Toiminto
17	Huoltoluukku ja kuppiritilä	Luukku auki: tänne laitetaan puhdistustabletit. Luukku kiinni: lämmittelee tälle laitettut kupit.
18	Näyttö	Valikkojen näyttö, valinnat ja hoito.
19	Hallintapaneeli	Käsittää hallintanäppäimet ja kierrettävän valitsimen.
20	Kahvallinen kahvihana	Tästä valuu valmistettu juoma.
21	Höyrystin	Kuuman höyryn tuotto.
22	Vedenkorkeuden ilmaisim	Mekaaninen laite, joka estää ylivuotamisen.
23	Tippa-allas ja ritilä	Ottaa talteen laitteesta vuotavan veden, joka on läikkynyt yli valmistuksen aikana.

Taulukko. 1: Espresseria Automatic Premiumin hallintapaneelin ja kahvipapusaällön osat

2.2 Ilmoitukset näytöllä ja käyttöperiaate

Näyttö näyttää valikot kuten myös laitteen vaihtoehdot ja viestit. Eri toimintojen käsittelyvaiheet näkyvät kuvina näytöllä, esim. se, että sinun tulee laittaa astia

kahvihanan alle huuhtelun ajaksi. Valikot on määritelty kohdassa 3.6. Valikkojen käyttöperiaate esitetään alla.

<ul style="list-style-type: none"> ➔ Säädettävät toiminnot ja/tai arvot näkyvät tekstialueilla. ➔ Tekstialueen ylä- tai alapuolella oleva nuoli osoittaa, mihin suuntaan voit kääntää kierrettävää painiketta (3) valitaksesi muita vaihtoehtoja : Nuoli alaspäin : käännä kierrettävää painiketta oikealle. Nuoli ylöspäin : käännä kierrettävää painiketta vasemmalle. ➔ Valikoitu alue ilmestyy ympyröitynä. 	
<ul style="list-style-type: none"> ☞ Valikoitu alue ilmestyy ympyröitynä (= Alueen teksti ilmestyy ympyröitynä) ☞ Paina näppäintä OK (4) hyväksymään toiminto ja/tai laittamaan se käyntiin. ☞ Voit säätää vilkkuvat arvot kierrettävällä valitsimella ja hyväksyä se sitten näppäimellä OK. 	

! **Tärkeää** : Huomioi näytöllä näkyvät ilmoitukset varsinkin ennen OK-näppäimen painamista ja/tai ohjelmien käynnistystä !

3 Käyttöönotto

⚠ Vaara : Kytke laite 230 V maadoitettuun pistorasiaan.

Muussa tapauksessa altistut kuolemanvaaralle sähkövirran vuoksi !

Noudata turvamääräyksiä (katso kohta 1.3).

Laitteen asennus

Laita kone vakaalle ja tasaiselle pinnalle. Varmistu valitun paikan olevan kunnolla

ilmastoidun, sillä laite kehittää lämpöä.

3.1 Ennen ensikäyttöä (valinnainen)

Ennen ensikäyttöä määritä veden kovuus, jotta voit säätää laitteen havaitulle kovuudelle. Pidä huoli myös, että suoritat tämän toimenpiteen, kun käytät laitetta paikassa, jossa veden kovuus on erilainen

tai jos havaitset veden kovuuden muuttuneen.

Käytä veden kovuuden määrittämiseen koneen mukana toimitetulla tikulla tai ota yhteys vesiyhtiöosi

Veden kovuuden mittaus

- ☞ Täytä lasi vedellä ja laita tikku sisään pariiksi sekunniksi.
- ☞ Odota minuutti ennen veden kovuustason lukemista.
- ➔ Tikun punaiset alueet osoittavat kovuusluokan: ei punaista aluetta = luokka 0, yksi punainen alue = luokka 1, jne. (katso kuva).

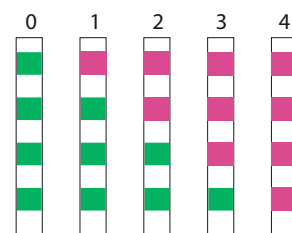

- ☞ Havaittua kovuusluokkaa (0 – 4) tarvitaan, kun säädät veden kovuutta koneen kohdassa 3.3. esitetyissä alkusäädöissä. Tämän vuoksi käytä alla olevassa taulukossa esitettyjä tietoja :

Kovuusaste	Luokka 0	Luokka 1	Luokka 2	Luokka 3	Luokka 4
° dH	< 3°	> 4°	> 7°	> 14°	> 21°
° e	< 3,75°	> 5°	> 8,75°	> 17,5°	> 26,25°
° f	< 5,4°	> 7,2°	> 12,6°	> 25,2°	> 37,8°
Laitteen säätö	0	1	2	3	4



Taulukko. 2: Veden kovuusluokat laitteen alkusäädöille (kohta 3.3)

Vedensuotimen asennus (valinnainen)

Krups Aqua Filter System F088-vedensuodin parantaa veden makua. Se koostuu kalkinpoistoaineesta kuten aktiivihielestä, joka vähentää klooria, epäpuhtauksia, lyijyä, kuparia, torjunta-aineita, jne. joita on vedessä. (vähentää karbonaattikovuutta

jopa 75 %*, klooria jopa 85 %*, lyijyä jopa 90%*, kuparia jopa 95 %*, alumiinia jopa 67 %*). Kivennäis- ja hivenaineet säilyvät.

* Valmistajan antamia lukuja

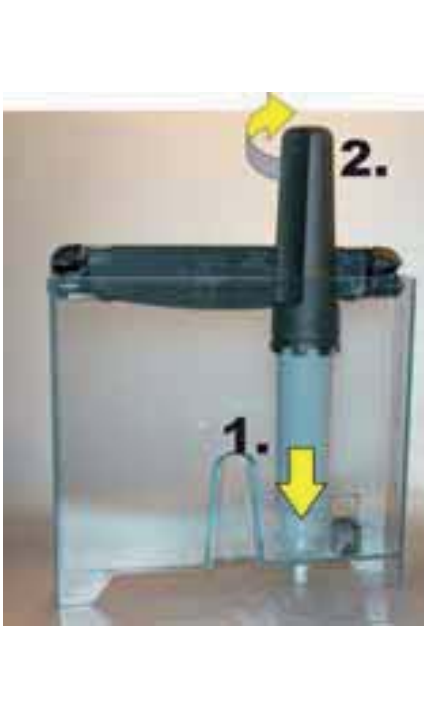
<p>☞ Irrota vedensuodin ja ruuvauslisälaite pakkauksesta ja kokoa ruuvauslaite kuvan mukaan.</p>	
<p>☞ Aseta suotimen asennuskuukausi (asento 1 kuvassa, vasemmanpuolinen luku aukossa) kääntämällä harmaata rengasta, joka on suotimen yläosassa.</p> <p>➔ Suotimen vaihtokuukausi näkyy aukossa oikealla (asento 2 kuvassa).</p>	
<p>☞ Kiinnitä ruuvattava lisälaite vedensuotimeen kuten kuvassa näkyy.</p>	
<p>☞ Ruuvaa vedensuodin kierteitä pitkin vesisäiliön pohjaan :</p> <ol style="list-style-type: none">1. Aseta vedensuodin kierteisiin.2. Ruuvaa suodin kiinni. <p>☞ Irrota ruuvattava lisälaite vedensuotimesta.</p> <p>! Huomaa : Vedensuodin tarvitsee vaihtaa noin 50 vesilitran jälkeen tai joka toinen kuukausi vähintään. Laite ilmoittaa, kuinka monen päivän tai litran kuluttua on suodin vaihdettava: mene valikkoon « Tuotetieto/suodin » ja valitse « Vaihtaminen ».</p>	

Ohjelman säädöt käytettäessä suodatinta

Jos käytät suodinta, säätövalikko « Suodatin », vastaa tehtyyn kysymykseen joko « Kyllä » tai « OK ». Tähän ohjelmaan pääsee myös menemällä valikkoon « Säädöt » ja valitsemalla sitten « Suodatin » ja « Asenna ». Laita noin 0,5 litran vetoinen astia höyrystin alle, sillä ohjelma täyttää suotimen vedellä ja se poistuu höyrystimen kautta. Näytön viesti pyy-

tää sitten säätämään suotimen asennuspäivän, jotta ohjelma voi ilmoittaa, koska suodatin on vaihdettava (23 kuukautta tai 50 litraa käsiteltyä vettä).

3.2 Laitteen valmistelu

Ennen laitteen kytkemistä verkkovirtaan suorita alla kuvatut vaiheet.

⚠ Huomio : Vesisäiliö (10) : Älä täytä säiliötä kuumalla tai kivennäisvedellä, maidolla tai millään muulla nesteellä, sillä se voi vahingoittaa laitetta.

Kahvipapusäiliö (15) : Älä koskaan laita jauhettua tai nestemäistä kahvia kahvipapusäiliöön, sillä jauhin on silloin vaarassa vahingoittua. Varmistu, ettei mitään

vierasta ainetta (esim. kahvipapujen mukana tulevat pikkukivet) pääse säiliöön, sillä se voisi vahingoittaa jauhinta (takuun raukeaminen).

Tippa-allas (23) : Välttääksesi saamasta palovammoja kuuman veden roiskeista varmistu, että tippa-allas on oikein asennettu !



<p>☞ Irrota vesisäiliö (10) ja täytä se kylmällä vedellä.</p> <p>i Neuvo : Voit täyttää säiliön tarvitsematta irrottaa sitä : avaa kansi ja kaada vesi sopivasta astiasta.</p>	<p>! Tärkeää : Noudata vesisäiliön maksimitäyttötasoa (merkki « MAX »).</p>
<p>☞ Laita se paikoilleen ja sulje kansi.</p>	<p>! Huomaa : Jos kytkiessäsi laitteen verkkovirtaan, vesisäiliö on poissa paikaltaan tai riittämättömästi täytetty (merkin « Calc » alla), viesti « Täytä säiliö » tulee näyttöön ja kahvin tai espresson valmistus on väliaikaisesti mahdotonta.</p>
<p>☞ Avaa kahvipapusäiliön kansi (12) ja täytä se kahvipavuilla (maksimi 275 g).</p>	
<p>☞ Sulje kahvipapusäiliön kansi.</p>	

3.3 Alkusäätö

Laitteen ensikäytön aikana pidä huoli, että suoritat alla olevat säädöt voidaksesi

käyttää laitettasi parhaalla mahdollisella tavalla.

Säätöjen toteutus

<ul style="list-style-type: none">☞ Kytke laitteeseen virta painamalla näppäintä Päällä/Pois (1).➔ Näytölle tulee tervetuloviesti, sitten säätövalikko « Kieli ».	
<ul style="list-style-type: none">☞ Valitse näytön kieli käyttäen kiertovalitsinta ja painamalla näppäintä OK.	
<ul style="list-style-type: none">☞ Tee muut säädöt noudattaen näytön ilmoituksia. Parametrien suhteen on noudatettava selityksiä, jotka on annettu kohdassa 3.6, valikko « Säädöt ».	

! **Huomautus** : Jos irrotat laitteen sähköverkosta tai jos sattuu sähkökatkos, sinua pyydetään tallentamaan jotkin parametrit uudestaan, kuten kellonaika ja päivämäärä, ja vahvistamaan säädöt. Laite tekee sitten automaattisen testin.



! **Tärkeää** : Varmista, että kaikki kannet ja huoltoluukut ovat kunnolla kiinni ennen juoman valmistuksen aloittamista.

3.4 Kahvin valmistuspiirin huuhtelu

Jos et ole käyttänyt konetta muutamaan päivään, sinun tulee suorittaa kahvin valmistuspiirin huuhtelu.

Voit huuhdella laitteen koska haluat, jos

laite on kytketty sähköverkkoon, mene hoitovalikkoon käyttämällä PROG -näppäintä ja valitse Huuhtelu.

<p>☞ Paina näppäintä Päällä/Pois (1).</p>	
<p>➔ Näytölle ilmestyy tervehdysviesti ja sitten ilmoitus laitteen esilämmityksestä. Muutama sekuntia myöhemmin näyttö kysyy sinulta, teetkö mahdollisesti huuhtelun.</p>	
<p>☞ Laita tarpeeksi suuri astia kahvihanojen alle ja valitse sitten « Kyllä » käyttäen kiertovalitsinta ja painamalla näppäintä OK.</p> <p>➔ Huuhtelu alkaa ja pysähtyy automaattisesti, kun noin 40 ml on valunut.</p>	
<p>Näyttöön tulee sitten juomiervalintavalikko.</p>	

3.5 Jauhimen säätö

Voit säätää jauhimen karkeusasteen. Mitä hienompi kahvinjauhimen säätö on, sitä terävämpi on kahvin aromi ja muutenkin kahvin vaahto on runsaampaa.

! Huomio : Käännä säätönuppia (13) vain jauhatuksen aikana, jotta et vioita jauhinta.

Pidä huoli, ettet koskaan väännä väkisin kahvin karkeuden säätönuppia!

Säädä kahvin karkeus tulevan juoman valmistukselle sillä aikaa kun kahvipapuja jauhetaan.

Säätönupin asentojen merkitys

- Hienojauhatus
- Keskijauhatus
- Karkeajauhatus



3.6 Valikot

Espresseria Automatic Premiumin valikot koostuvat suuresta joukosta toimintoja ja säätömahdollisuuksia, joiden avulla voit mukavasti säätää laitteen ja saada siten parhaan mahdollisen toimintakyvyn.

Paina näppäintä Ohjelma (2) saadaksesi näytölle luettelon valikoista tai palataksesi valikkoon juomavalikoimasta. Käyttöperiaate on selitetty kohdassa tämän käyttöohjeen kohdassa 2.2.

Valikon valinnan toimiminen

☞ Kun olet juomavalikoimavalikossa, paina näppäintä Ohjelma (2).



➔ Luettelo valikoista tulee näytölle.

i Tieto : Pääset useilla painalluksilla näppäintä Ohjelma juomavalikoimavalikosta valikkoluetteloon. Kun painat valikossa tai alavalikossa olevaa näppäintä Ohjelma, valikkotoiminto keskeytyy ja palaat juomavalikoimavalikkoon.



Tässä päätason valikot :

Valikko	Toiminto
Ohjelmat	Puhdistus- ja huoltotoiminnot.
Asetukset	Laitteen alkusäädöt.
Laiteinfo	Auttaa pääsemään tietoihin suoritetuista ohjelmista. Laittaa käyntiin eri ohjelmia.
Esitystila	Laittaa päälle tai pois päältä esittelytoiminnon.
Takaisin	Valikkoluettelon loppu.

Alavalikkojen säädöt ja toiminnot esitellään alla.

« Ohjelmat » valikko

Alavalikko	Toiminto
Huuhtelu	Laittaa päälle huuhtelujakson. ! Tärkeää : Laita kupit paikoilleen ennen OK-näppäimen painamista !
Puhdistus	Laittaa päälle puhdistusohjelman.
Vedensuodatin	Pääsy suodatintoihimintoon.
Takaisin	Alavalikkoluettelon loppu.

« Asetukset » valikko

Alavalikko	Toiminto
Kieli	Valitse haluamasi kieli näytölle.
Näytön kontrasti	Säädä paras mahdollinen näytön kirkkaus kierrettävällä painikkeella ja hyväksy se painamalla näppäintä OK.
Päiväys	Säädä päivämäärä eli päivä, kuukausi, vuosi (2 lukua joka kerta). ! Tärkeää : Jos käytät kalkinpoistavaa vedensuodinta, on pakko säätää päivämäärä.
Aika	1 vaihe: valitse kellon esitystapa: 24 tunnin tai 12 tunnin näyttö (AM/PM) 2 vaihe: säädä kellonaika.
Auto-off	Voit valita keston, jonka jälkeen laite pysähtyy automaattisesti. 30 minuutista 4 tuntiin, 30 minuutin pätkinä.
Auto-on	Voit laittaa päälle laitteen automaattisen esilämmityksen haluamaasi kellonaikaan.
Mittayksikkö	Voit valita mittayksikön valmistettaville juomille: ml tai oz (unssi).
Veden kovuus	Voit säätää veden kovuuden 0 - 4 väliltä (kohta 3.1).

Alavalikko	Toiminto
Kahvin lämpötila	Voit säätää kahvin tai espresson lämpötilan 3 tasolle, 3-tason ollessa kuumin lämpötila.
Takaisin	Alavalikkoluettelon loppu.

« Laiteinfo» valikko

Alavalikko	Toiminto
Kahvin valmistus	Näyttää koneen tekemien kahvijaksojen kokonaislukumäärän.
Veden kuumennus	Näyttää koneen tekemien kuuman veden jaksojen kokonaislukumäärän.
Höyrytoiminnot	Näyttää koneen tekemien höyryjaksojen kokonaislukumäärän.
Huuhtelu	Näyttää koneen tekemien huuhtelujen kokonaislukumäärän.
Puhdistus	Pääsy seuraaviin alavalikkoihin.
- Viimeinen	Valmistettujen kahvien lukumäärä viime puhdistuksesta.
- Seuraava	Valmistettavien kahvien lukumäärä seuraavaan puhdistukseen.
- Puhdista	Laittaa käyntiin puhdistusohjelman.
- Takaisin	Puhdistusvalikon loppu.
Kalkinpoisto	Pääsy seuraaviin alavalikkoihin.
- Viimeinen	Valmistetun kuuman veden tai höyryn käyttökertojen lukumäärä viime kalkinpoistosta.
- Seuraava	Valmistettavan kuuman veden tai höyryn käyttökertojen lukumäärä ennen seuraavaa kalkinpoistoa.
- Takaisin	Kalkinpoistovalikon loppu .
Vedensuodatus	Pääsy seuraaviin alavalikkoihin.
<p>! Huomaa : Vaihtoehtoihin « Viimeinen » ja « Seuraava » pääsee vain, jos olet asentanut suodattimen sitä ennen, mihin pääsee Tuotetieto/Suodatin/Asenna aikana.</p>	
- Edellinen	Näyttää päivämäärän viime suodattimen vaihdosta ja siitä lähtien suodatetun veden määrästä.
- Seuraava	Näyttää päivämäärän seuraavalle suodattimen vaihdolle ja tähän päivämäärään asti suodatettavan veden määrästä.
- Asenna	Laittaa käyntiin suodattimen vaihto-ohjelman.
- Takaisin	Suodatinvalikon loppu.
Takaisin	Alavalikkoluettelon loppu.

« Esitystila » valikko

Alavalikko	Toiminto
Aktivoi	Laittaa päälle esittelytoiminnon Kun tämä toiminto on päällä, eri valikot ja pääsy niihin tulevat näytölle automaattisesti juomavalikoimavalikossa.
Peruuta	Laittaa esittelytoiminnon pois päältä.
Takaisin	Alavalikkoluettelon loppu.

Valikko juomavalikoimasta

Alavalikko	Toiminto
Espresso	Valmistaa tavallisen espresson.
Vahva espresso	Valmistaa vahvan espresson.
Kahvi	Valmistaa tavallisen kahvin.
Iso kahvi	Valmistaa iso kahvi.

4 Käyttö

Alla olevien ohjeiden noudattaminen takaa hyvät tulokset. Tarvitaan varmaankin useita yrityksiä ennen kuin löydät kahvipapujen makuasi vastaavan sekoituksen ja paahtoasteen.

Käytettävän veden laatu on myös ratkaiseva tekijä kahvin makua ajatellen. Varmista, että vesi on tullut suoraan hanasta, se on kylmää ja eikä maistu kloorilta.

Älä käytä väljähtynyttä vettä.

⚠ Huomio : Laite on yksinomaan tarkoitettu käyttämään kahvipapuja. Ensimmäisen kahvin valmistuksen aikana, muutama päivä sen jälkeen, kun et ole käyttänyt konetta tai huollon jälkeen, höyrystimestä tulee hiukan kuumaa höyryä tai vettä. Pysy turvallisen etäisyyden päässä höyrystimestä ja laita kuppi kahvihanojen alle ja niin vältät palovammat tai roiskeet kuumasta höyrystä tai vedestä.

Kahvihana

Kahvihanan korkeutta voi säätää. Nosta sitä ja voit laittaa ja ottaa pois helpommin

korkeampia kuppeja.

Höyrystin

Höyrystin on liikuteltavissa vasemmalle ja oikealle ja kallistettavissa lievästi

eteenpäin, mikä helpottaa alle sijoitetun kupin poisottoa.

Tippa-allas

Tällä altaalla otetaan talteen laitteen käyttämä tai valmistuksen aikana ylläikkynyt vesi.

Kun veden korkeuden ilmaisimen siniset osat (22) on näkyvissä, allas tulee tyhjentää.

4.1 Laitteen kytkeminen

<p>☞ Paina näppäintä Päälle/Pois (1).</p>	
<p>➔ Näytölle tulee tervetuloviesti ja sitten ilmoitus laitteen esilämmityksestä. Näytölle tulee sitten kysymys, haluatko tehdä huuhtelun.</p>	<p>! Huomautus : Jos laitetta ei ole käytetty useampaan päivään, on tehtävä huuhtelu.</p>



<p>☞ Tarvittaessa on tehtävä (katso kohtaa 3.4) tai vahvistettava valinta « Ei » painamalla « OK ».</p> <p>➔ Näytölle tulee sitten juomien valintavalikko. Jos haluat valmistaa espresson tai kahvin, lue ohjeet, jotka on annettu kohdassa 4.2. Capuccinin valmistus löytyy kohdasta 4.4.</p>	
--	--

4.2 Espresson tai kahvin valmistus

Voit säätää veden määräksi espressoa varten 20 – 70 ml ja kahvia varten 80 - 160 ml, ja iso kahvi valmistamiseksi välillä 120 (2x60) ml ja 240 (2x120) ml. Lämpötilan säätämiseksi halutuksi on

mentävä valikkoon « Säädot » ja valittava « Kahvin lämpötila ». Espressokäytössä on valittavissa kaksi vahvuutta: « vakio » tai « vahva ».

Espresson tai kahvin valmistus

<p>☞ Laita kuppi kahvisuuttimen alle (20). Voit nostaa tai laskea suutinta kupin koon mukaan.</p>	
<p>☞ Valitse juomasi käyttämällä kierrättävää valitsinta ja vahvistamalla painamalla näppäintä « OK ».</p> <p>➔ Näytölle tulee viimeksi valittu vesimäärä jauhatus- ja lämmitysprosessin aikana.</p>	<p>1. Valitse</p>  <p>2. Vahvista</p>
<p>☞ Varmista tallennettu vesimäärä ja säädä sitä tarvittaessa käyttäen kierrettävää valitsinta (3).</p> <p>➔ Kun lämmitys on loppunut, laite alkaa valuttaa juomaa.</p>	<p>! Huomaa : Juoman valumisen lopettamiseksi kupin täytyessä tai muusta syystä voit painaa jotain näppäintä. Voit vähentää veden määrää valumisen aikana kääntämällä kierrettävää valitsinta.</p>
<p>☞ Odota valumisen loppuun saakka, näytölle tulee viesti « Juoma valmis », ota vasta tällöin kuppi pois.</p>	

Huomio: ÄLÄ OTA SÄILIÖTÄ POIS ENNEN JAKSON LOPPUA (toisin sanoen 15 sekuntia kahvin valumisen loppumisen jälkeen)

4.3 2 kupin toiminto

Laitteella voi valmistaa kaksi kuppia juomaa eli kaksi kertaa valitsemasi juoman määrän.

Laite yhdistää automaattisesti 2 kahvinvalmistusjaksoa.

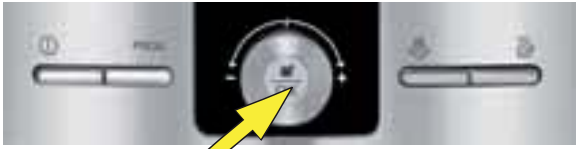
<p>☞ Laita 2 kuppia kahvianojen alle ja sovita niiden korkeus kuppien mukaan.</p>	
<p>☞ Valitse juomasi kiertovalitsimella (3). Vahvista siten painamalla kaksi kertaa nopeasti näppäintä OK.</p>	 <p>Paina 2 kertaa</p>
<p>➔ Viesti ilmoittaa, että olet valinnut kaksi kuppia.</p> <p>! Huomaa : Voit keskeyttää toiminnon painamalla mitä tahansa näppäintä kahvin valumisen aikana.</p>	
<p>☞ Odota kahden suodatusjakson päättymistä ennen kuppien poisottamista.</p>	

! Huomaa : kahden kupin toiminnossa jakson alussa voit suorittaa kahvinporojen keruustian tyhjennyksen. Kun nämä tarpeelliset toiminnot on suoritettu, kahden kupin jakso käynnistyy sen jälkeen automaattisesti.

i Tieto : « Iso kahvi » varten kahden kupin toiminto ei ole valittavissa.

4.4 Cappuccinon valmistus

Cappuccino on juoma, joka valmistetaan espressosta ja maitovaahdosta.

Cappuccinofanit valmistavat aivan ensin maitovaahdon ja sitten lisäävät siihen espresson, sillä espresso menettää hyvin pian ainutlaatuisen arominsa.

Maitovaahdon määrä espresson suhteen on sama, mutta voit tietysti soveltaa sitä makusi mukaan. Suosittelemme

kevytmaidon käyttämistä.

! Neuvo : Käytä mieluiten cappuccinokuppia, sillä se ei ole niin korkea ja pystyy sisältämään suuren määrän nestettä; se on siten helpommin poisotettavissa höyrysuuttimesta.

Maitovaahdon valmistus höyryllä





<p> Paina näppäintä Höyry (5).</p> <p> Laite on esilämmityksessä. Viesti kehottaa sinua sitten laittamaan astian höyrysuuttimen alle.</p>	
<p> Laita astia tai cappuccino-kuppi puolillaan kylmää maitoa (6 – 10 °C) höyrysuuttimen alle (21) ja paina näppäintä Höyry.</p>	<p>! Huomautus : Jos höyrysuuttimen pää ei ole kosketuksissa maidon kanssa, nosta kuppia hieman vaahdotuksen loppuun saakka.</p>
<p> Heti höyryn valmistuksen alettua jäljellä oleva aika tulee näytölle sekunteina. Siinä on kaksi vaihtoehtoa:</p> <p>A) Voit pidentää tai lyhentää näytön aikaa kierrettävän valitsimen avulla ja odottaa, että höyryn valmistus lakkaa automaattisesti.</p> <p>B) Voit keskeyttää höyryn valmistuksen koska vain haluat painamalla näppäintä höyry.</p>	<p>! Tärkeää : Höyryntuotto ei lakkaa heti, kun höyrynäppäintä on painettu. Paina näppäintä riittävän aikaisin, jotta vältät ylijooksemisen.</p>
<p> Ota cappuccino-kuppi pois ja laita se kahvisuuttimen alle(20).</p>	
<p> Lisää espresso tai kahvi valitsemasi juoman mukaan ja seura kohdan 4.2 ohjeita.</p>	<p>! Tärkeää : Ota suutin pois ja laita se heti veteen (katso kohta 5.1). Laita se takaisin paikoilleen. Laita sen alle astia ja paina höyrynäppäintä, jotta saat ulos sisälle jääneen maidon. Anna höyryn purkautua ainakin 10 sekuntia.</p>
<p> Ota kuppi pois ja lisää hiukan sokeria tai suklaalastuja makusi mukaan.</p>	

4.5 Auto-cappuccinolisälaitteen käyttö (valinnainen)



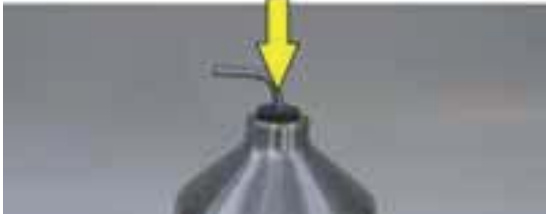

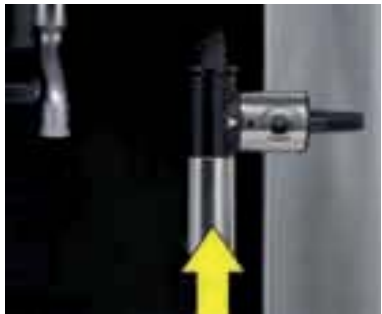
Auto-cappuccino XS 6000-laite helpottaa cappuccinon tai caffè latten (maitokahvin) valmistusta Espresseria Automatic Premiumilla. Lisälaite koostuu harjatusta ruostumattomasta teräksestä

tehdystä maitokupista, nousevasta putkesta ja liitosputkesta kuten myös erikoissuuttimesta.

Auto-cappuccino-laitteen kokoaminen ja asennus

<p>☞ Laita ruostumaton teräsputki maitokupin kumisen liitoksen sisään. Sen täytyy mennä melkein kupin pohjaan.</p>	
<p>☞ Säädä erikoissuutin joka juomalle seuraavasti Käännä keskiosaa 180°, jotta valitsemasi juoman symboli näkyy etuosassa.</p>	 <p>Cappuccino Caffe Latte</p>
<p>☞ Asenna erikoissuutin: A) irrota höyrysuutin (25) ja. B) laita erikoissuutin sen paikalle.</p>	
<p>☞ Täytä maitokuppi kylmällä maidolla (6 – 10 °C).</p>	
<p>☞ Liitä erikoissuutin ja ruostumaton teräsputki liitosputkella. Huomaa: letku ei saa olla kiertynyt, muuten valintanäppäin pysyy sille asetetussa.</p>	



Cappuccinon tai caffe latten valmistus auto-cappuccino-lisälaitteella

<p>☞ Laita astia tai cappuccinokuppi puoliksi täytettynä kylmällä maidolla (6 – 10 °C) erikoissuuttimen alle ja paina näppäintä Höyry.</p> <p>➔ Sininen merkkivalo vilkkuu: laite on esilämmitysvaiheessa. Valo palaa sitten jatkuvasti, mikä tarkoittaa esilämmityksen päättyneen.</p>	
<p>☞ Paina uudelleen näppäintä Höyry</p>	
<p>☞ Paina näppäintä Höyry keskeyttämään höyryn tuotto milloin vain.</p>	<p>! Tärkeää : Vaahdon tuotto ei pysähdy heti painettuasi näppäintä Höyry. Paina näppäintä tarpeeksi aikaisin välttääksesi ylivalumisen.</p>
<p>☞ Ota cappuccinokuppi pois ja laita se kahvihanan alle.</p>	
<p>☞ Lisää sen päälle espresso kohdassa 4.2 annettujen ohjeiden mukaan.</p>	
<p>☞ Ota kuppi pois ja lisää hiukan sokeria tai suklaalastuja halusi mukaan.</p>	
<p>☞ Suosittelemme erikoissuuttimen puhdistusta heti joka käytön jälkeen, jotta maito ei kuivu sen sisälle. Pura suutin (katso kuva) ja puhdista sen osat pikku harjalla ja jos se ei auta, pienellä määrällä astianpesuainetta.</p> <p>Jos tarpeen, puhdista pieni aukko (ympäröity kuvassa) puhdistuslangalla (joka tulee laitteen mukana).</p>	

4.6 Kuuman veden valmistus

Laitteen avulla voit valmistaa myös kuumaa vettä esimerkiksi jatkamaan liian vah-

vaa kahvia. Kuuman veden maksimimäärä sykliä kohti on 300 ml.

<p>☞ Kun näytölle tulee juomien valintavalikko, paina näppäintä kuuma vesi (6).</p>	
<p>☞ Viesti kehottaa laittamaan astian höyrysuuttimen alle. Laita astia höyrysuuttimen alle.</p>	
<p>☞ Paina uudestaan näppäintä kuuma vesi ja valitse haluttu kuumavesimäärä käyttäen kierrettävää valitsinta. ! Huomautus : Voit keskeyttää kuuman veden valmistuksen koska tahansa painamalla mitä tahansa näppäintä.</p>	<p>1. Paina</p>  <p>2. Valitse</p>

5 Huolto ja puhdistus

⚡ Vaara : Veden kosketus laitteen sähköä johtaviin osiin voi aiheuttaa kuolettavia vammoja sähkövirrasta !
Ennen koneen puhdistusta kytke laite pois pistorasiasta ja anna sen viiletä.
Ennen laitteen kuljetusta tai kallistusta pidä huoli, että tyhjennät tippa-altaan, jottei vesi tai puhdistus- tai kalkinpoistoaine kaadu pois.

i Neuvo : Höyrystyttimen puhdistuksen tai kalkinpoiston aikana vettä voi roiskua kovastikin. Laita paperipyyhe työtasolle.

5.1 Säännöllinen huolto

Koneen tietyt osat vaativat säännöllistä huoltoa :

Kahvinporojen keruuastia (7) : Kahvinporojen keruuastia kerää käytetyt porot. Näyttö ilmoittaa, koska tyhjennys on tarpeen. Tyhjennys tulee tehdä yleensä 9 kahvinvalmistuksen jälkeen. On tarpeen silloin tällöin huuhdella keruuastia vedellä sen puhdistamiseksi. Varmista, että se on kuivattu kunnolla.

! Tärkeää : Pidä huoli, että tyhjennät kokonaan keruuastian, jotta vältät ylitäytön jatkossa. Jos keruuastia ei ole kunnolla paikoillaan, varoitusviesti säilyy näytöllä. Jos porojenkeruuastia on laitettu paikoilleen alle 6 sekunnissa, laite pyytää vahvistusta OK-näppäimellä, että olet tyhjentänyt tämän osan. Niin kauna kuin varoitus on näytössä, valmistus ei ole mahdollista.

Puhdistuskaukalo (8) : Tämä kaukalo auttaa poistamaan mahdolliset kahvinporojäämät laitteesta.

Ota kaukalo pois ennen kahvinporojen keruuastian tyhjentämistä. Jos kaukalo on pinttyneessä liassa, huuhtelee se ja kuivaa sitten se.

Tippa-allas (23) : Tippa-allas ottaa talteen käytetyn veden kuten myös valmistuksen aikana

yliläikkyneen veden. Viesti näytöllä ilmoittaa, koska kaukalo on tyhjennettävä. Laitte on varustettu myös mekaanisella veden pinnan tason ilmoittavalla kellukkeella (22). Jos allas on likainen, puhdista se huuhtelemalla se vedellä.

Kahvin valmistuspiiri : Kahvin valmistuspiirin putket on huuhdeltava, jos laitetta ei ole käytetty muutamaan päivään. Huuhtelu: katso kohta 3.4.

Pidä huoli, että puhdistat **höyrystyttimen (21)** perin pohjin usean käytön jälkeen: irrota se ja huuhtelee vedellä. Tätä varten se on purettavissa (katso kuva). Käytä huuhteluharjaa ja hiukan astianpesuainetta. Kuivaa osat hyvin ja varmista, etteivät ilmanottoaukot ole tukossa. Käytä koneen mukana tulevaa puhdistuslankaa tukoksien poistamiseen, jos tarpeen.



5.2 Puhdistusohjelma

Viesti näytöllä ilmoittaa, koska on tarpeen tehdä laitteen puhdistusohjelma. Tämän puhdistuksen tulee tapahtua noin joka 360 kahvinvalmistuksen jälkeen.

Puhdistusohjelman suorittamiseksi tarvitset ainakin 0,6 litraa vetävän astian, jonka voit laittaa kahviastian alle ja KRUPS (XS 3000)-puhdistustabletin.









Automaattinen puhdistusohjelma koostuu kolmesta vaiheesta: yhdestä puhdistusjaksosta ja kahdesta huuhtelujaksosta. Ohjelma kestää noin 20 minuuttia.

i Tieto : Voit koska tahansa laitteen varoitusviesteistä riippumatta tehdä puhdistusohjelman menemällä valikkoon « Hoito » ja valitsemalla « Puhdistus ».

! Huomio : Takuehtojen voimassaolon vuoksi on välttämätöntä suorittaa puhdistusjakso, kun laite siitä muistuttaa.

! Huomio : Sinun ei ole pakko suorittaa puhdistusohjelmaa heti, kun laite sitä pyytää, mutta sinun on tehtävä se melko pikaisesti. Sinun täytyy käyttää yksinomaan KRUPS (XS 3000)-puhdistustabletteja, sillä takuu ei kata ainevahinkoja, jos on käytetty muunmerkkisiä tabletteja. Puhdistustabletteja voi ostaa KRUPSIN jälleenmyyjältä.

Puhdistusohjelman suoritus

<p> Ota ainakin 0,6 litran vetoinen astia.</p> <p>! Huomaa : Suojaa työtaso puhdistusaineen roiskeilta, erityisesti, jos se on marmoria, kiveä tai puuta. Suojaa hyvin tippa-altaan alapinta, käytä esimerkiksi paperipyyhkeitä.</p>	<div style="background-color: black; color: white; padding: 10px; text-align: center;"> <p>VAROITUS</p> <p>Puhdistus välttämätöntä 5 käyttökerran jälkeen</p> </div>
<p> Kun näytölle tulee viesti « Puhdistus tarpeen », sinun on painettava ohjelmanäppäintä (2) saadaksesi esiin valikon puhdistus.</p>	
<p> Puhdistusohjelma nkäynnistämiseksi on valittava « Aloita » ja vahvistettava näppäimellä OK. Seuraa sitten näytön ohjeita.</p> <p> Viesti kehottaa sinua avaamaan « luukun ».</p> <p> Avaa huoltoluukku (17). Laita puhdistuspastilli aukkoon (16).</p>	<div style="background-color: black; color: white; padding: 10px; text-align: center;"> <p>Puhdistus</p> <p>Arvioitu kesto</p> <p>± 20 min</p> <p> aloita  keskeytä</p> </div>
<p>! Tärkeää : Suorita puhdistusohjelma kokonaan.</p>	

! **Huomautus** : Puhdistusohjelma toimii py-sähdellen. Sinun on ehdottomasti odotettava, että koko ohjelma on täysin lopussa (noin 22 min. kuluttua).

! **Varoitus** : Vältä kontaktia laitteesta valuvan puhdistusnesteen kanssa, sillä siinä on aggressiivisia aineita. Pidä puhdistuspastillit poissa lasten ulottuvilta !

Näytön viesti ilmoittaa ohjelma olevan lopussa.

! **Huomio** : Jos puhdistusohjelma keskeytyy sähkökatkon tai laitteen vahingossa tapahtuneen poiskytketymisen takia, se täytyy laittaa uudelleen käyntiin ja alkaa siis uudestaan

alusta. Siinä tapauksessa täytyy käyttää uutta puhdistustablettia. Ohjelma on tarpeen aloittaa kokonaan uudelleen, jotta voit huuhdella vesiputkipiirin ja poistaa terveydelle vahingolliset puhdistusainejäämät.

5.3 Kalkinpoisto-ohjelma

Viesti näytöllä ilmoittaa, koska on tarpeen tehdä laitteen kalkinpoisto-ohjelma.

Tämän ohjelman suoritusväli riippuu käytettävän veden laadusta, mitä kalkkipitoisempaa vesi on, sitä useammin kalkki on poistettava.

Kalkinpoisto-ohjelman suorittamiseksi tarvitset vähintään 0,6 litraa vetävän astian, jonka voi laittaa kahvihanojen ja höyrysuuttimen alle ja KRUPS (F 054)-kalkinpoistopussin (40 g).

Automaattinen kalkinpoisto-ohjelma koostuu kolmesta vaiheesta: yhdestä kalkinpoistojaksosta ja kahdesta huuhtelujaksosta. Ohjelma kestää noin 22 minuuttia.

! Huomio : Takuehtojen noudattamisen vuoksi on välttämätöntä suorittaa kalkinpoistojakso, kun laite siitä ilmoittaa.

! Huomio : Kalkinpoisto-ohjelmaa ei ole pakko suorittaa heti, kun laite sitä pyytää, mutta se tulee tehdä kuitenkin melko pikaisesti. Saat käyttää yksinomaan KRUPS (F 054)-kalkinpoistoainetta, sillä takuu ei kata ainevahinkoja, jos on käytetty muunmerkkisiä kalkinpoistoaineita. Kalkinpoistajia voit ostaa KRUPSIN jälleenmyyjältä. Et missään tapauksessa saa käyttää tavallista sulfonihappoa tai muita tätä happoa sisältäviä tuotteita.

Kalkinpoisto-ohjelman suoritus

<p> Jos käytät Krups Aqua Filter System F088-suodinta, ota se pois ennen kalkinpoistoa ja täytä vesisäiliö aina Calc-merkkiin (0,5 l) saakka haalealla vedellä.</p> <p>! Huomio : Kalkinpoisto-ohjelma käynnistämiseksi on valittava « Aloita » ja vahvistettava näppäimellä OK. Seuraa sitten näytön ohjeita.</p>	
<p> Laita vähintään 0,6 litran vetoinen astian kahvi- ja höyrysuuttimien alle.</p> <p>! Huomaa : Suojaa työtasosi mahdollisilta kalkinpoistoaineen roiskeilta, erityisesti, jos se on marmoria, kiveä tai puuta. Suojaa työtason pinta hyvin, käytä esimerkiksi paperipyyhettä.</p>	
<p> Kun näytölle tulee viesti « Kalkinpoisto tarpeen », sinun on painettava ohjelmanäppäintä (2) saadaksesi esiin valikon kalkinpoisto.</p>	

<p>➔ Viestii pyytää kaatamaan kalkinpoistoainepussin vesisäiliöön.</p> <p>☞ Käytä pitkävartista lusikkaa sekoittaaksesi vettä säiliössä, sekoita sitä vasemmalle ja oikealle, kunnes karsta on irronnut.</p>	
<p>☞ Tee kalkinpoisto-ohjelma kokonaan.</p> <p>! Huomautus : Kalkinpoisto-ohjelma toimii pysähdellen. Sinun on ehdottomasti odotettava, että koko ohjelma on täysin lopussa (noin 22 min. kuluttua).</p>	<p>! Varoitus : Vältä kontaktia laitteesta valuvan kalkinpoistonesteen kanssa, sillä siinä on aggressiivisia aineita. Pidä kalkinpoistoaine poissa lasten ulottuvilta !</p>
<p>Viesti näytöllä ilmoittaa, että ohjelma on lopussa.</p>	

! Varoitus : Jos jakso keskeytyy sähkökatkon tai laitteen vahingossa tapahtuneen poiskyttymisen vuoksi, se täytyy laittaa uudelleen käyntiin ja alkaa siten alusta. Siinä tapauksessa täytyy käyttää

uutta kalkinpoistopussia. Ohjelma on tarpeen aloittaa kokonaan uudelleen, jotta voit huuhdella vesiputkiin ja poistaa terveydelle vahingolliset kalkinpoistoainejäämät.

Yleisiä hoito-ohjeita

Laita **puhdistuskaukalo (8)**, **tippa-allas (23)** ja **kahvinporojen keruuallas (7)** vedellä. Käytä tarvittaessa astianpesunestettä.

Huuhtele **vesisäiliö (10)** puhtaalla vedellä.

Puhdista laitteen **runko** ja sen osat ja lisälaitteet kevyesti kostutetulla kankaalla. Älä koskaan käytä syövyttäviä tai hankaa- via puhdistustuotteita.

! Huomaa : Näitä lisälaitteita ei saa laittaa astianpesukoneeseen.

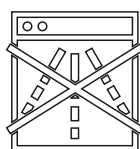

6 Lista toimintahäiriöistä

Jos laite ei toimi oikein, yritä aluksi ratkaista ongelma tämän toimintahäiriölistan avulla. Jos kaikesta huolimatta toimintahäiriö pysyy, ota yhteys asiakaspalveluumme (katso kappale 10).

 **Vaara :** Vain pätevällä teknikolla on lupa tehdä korjauksia sähköjohtoon ja kä-

sitellä 230 V verkkovirtaa. Jos tätä määrystä ei noudateta, altistut sähkövirrasta johtuvaan kuolemanvaaraan !

Älä koskaan käytä laitetta, jossa on näkyviä vikoja !

Ongelma/Toimintahäiriö	Luultavat syyt	Korjaustoimenpiteet
Laite ei käynnisty painettuasi näppäintä Pälle/Pois.	<ul style="list-style-type: none"> ● Virtakatko tai viallinen sulake. ● Pistoke ei ole kunnolla pistorasiassa tai 230V pistorasia on viallinen. ● Laite on viallinen. 	<ul style="list-style-type: none"> ✗ Tarkista kotisi sulakkeet. ✗ Tarkista, että pistoke on kunnolla pistorasiassa tai korjauta pistorasia. ✗ Anna pätevän teknikon tarkastaa kone.
Espresso tai kahvi ei ole tarpeeksi kuumaa.	<ul style="list-style-type: none"> ● Kahvin lämpötila on säädetty liian alhaiseksi. ● Kahvikuppi on kylmä. 	<ul style="list-style-type: none"> ✗ Tarkista kahvin lämpötila (katso kohta 3.3). ✗ Lämmitä kuppi huuhtelemalla se kuumalla vedellä ennen kahvin valmistuksen käynnistystä.
Kahvi on liian kirakasta tai ei tarpeeksi vahvaa.	<ul style="list-style-type: none"> ● Kahvipapusaälliössä ei ole tarpeeksi kahvia (15). ● Jauhatus on liian karkeaa. ● Valmistamasi kahvimäärä on liian suuri. 	<ul style="list-style-type: none"> ✗ Lisää kahvipapuja säiliöön. ✗ Käytä jauhimen säätönuppia (13) saadaksesi hienompaa jauhusta. ✗ Vähennä kahvin määrää kiertävällä valitsimella (3). ✗ Valitse « Pitkä ».
Kahvi valuu liian hitaasti.	<ul style="list-style-type: none"> ● Jauhatus on liian hieno. 	<ul style="list-style-type: none"> ✗ Käytä jauhimen säätönuppia (13) saadaksesi karkeampaa jauhusta.
Kahvissa ei ole tarpeeksi vaahtoa.	<ul style="list-style-type: none"> ● Jauhatus on liian karkea. 	<ul style="list-style-type: none"> ✗ Käytä jauhimen säätönuppia (13) saadaksesi hienompaa jauhusta.
Olet epähuomiossa käyttänyt kahvijauhetta kahvipapujen sijasta.		<ul style="list-style-type: none"> ✗ Ime pölynimurilla papusaälliössä oleva kahvijauhe.

Ongelma/Toimintahäiriö	Luultavat syyt	Korjaustoimenpiteet
Kahvimylly pitää outoa ääntä.	<ul style="list-style-type: none"> ● Jauhimessa on vieraita aineksia. 	<ul style="list-style-type: none"> ✗ Ota yhteys KRUPSIN Kuluttajapalveluun.
Jauhatuskarkeuden säätönuppia (13) on hankala kääntää.	<ul style="list-style-type: none"> ● Oletko kääntänyt säätönuppia muulloin kuin jauhatuksen aikana ? 	<ul style="list-style-type: none"> ✗ Käännä säätönuppia ainoastaan jauhatuksen aikana.
Höyrysuuttimesta ei tule yhtään höyryä (21).	<ul style="list-style-type: none"> ● Suutin tai suuttimen tukiputki on tukossa). ● Käytetty vesi ei ole ihanteellista höyryn tuottamiselle 	<ul style="list-style-type: none"> ✗ Irrota suutin tukiputkesta ja poista molempien tukos puhdistuslangalla. ✗ Irrota Claris-suodin väliaikaisesti. ✗ Täytä säiliö runsaasti kalsiumia sisältävällä kivennäisvedellä (> 100 mg/l) ja tee toistuvia höyryn muodostussyklejä (5 - 10) astiassa, kunnes saat jatkuvan höyrysuihkun.
Maitovaahdon määrä on riittämätön.	<ul style="list-style-type: none"> ● Tarkista, tuleeko suuttimesta höyryä. ● Tarkista, onko ilmanoton pikku aukko suuttimen yläosassa tukossa. 	<ul style="list-style-type: none"> ✗ Poista höyrysuuttimen tukos puhdistuslangalla. ✗ Poista aukon tukos, kuivaa se ja huuhtelee vedellä, jos tarpeen. ✗ Suosittelemme pastöroidun tai kestokuumentetun maidon käyttöä, joka on aivan tuoretta.
Maitovaahdo ei ole tarpeeksi hienoa.	<ul style="list-style-type: none"> ● Tarkasta, että pieni ruostumaton teräsputki on hyvin liitetty höyrysuuttimeen. 	<ul style="list-style-type: none"> ✗ Korjaa ruostumattoman teräsputken asentoa.
Auto-cappuccino-lisälaite (valinnainen) ei ime maitoa.	<ul style="list-style-type: none"> ● Tarkista, että lisälaitteet on oikein liitetty toisiinsa ja ne eivät ole tukossa. 	<ul style="list-style-type: none"> ✗ Liitä lisälaitteet oikein toisiinsa ja poista niistä tukokset, jos niitä on.
Kun olet täyttänyt vesisäiliön (10), näyttölle jää varoitusviesti.	<ul style="list-style-type: none"> ● Vesisäiliötä ei ole asennettu oikein. ● Kelluke säiliön pohjalla ei liiku vapaasti. ● Vesisäiliössä on kalkkia. 	<ul style="list-style-type: none"> ✗ Asenna vesisäiliö kunnolla. ✗ Huuhtelee säiliö juoksevalla vedellä ja poista tarvittaessa kalkki.

Ongelma/Toimintahäiriö	Luultavat syyt	Korjaustoimenpiteet
Puhdistus- ja kalkinpoisto-ohjelma ei käynnisty.	<ul style="list-style-type: none"> ● Ohjelmavirhe. 	<ul style="list-style-type: none"> ✗ Irrota pistoke ja kytke uudelleen ja laita laitteeseen virta. Käynnistä ohjelma uudelleen.
Tyhjennettyäsi kahvinporojen keruuastian (7) näytölle jää varoitusviesti.	<ul style="list-style-type: none"> ● Keruuastiaa ei ole asennettu oikein. ● Keruuastia on asennettu liian pian uudelleen. 	<ul style="list-style-type: none"> ✗ Asenna keruuastia oikein. ✗ Odota vähintään 6 sekuntia ennen tyhjän keruuastian uudelleenasetusta.
Puhdistuslokeron (8) puhdistuksen jälkeen näytölle jää varoitusviesti.	<ul style="list-style-type: none"> ● Puhdistuskaukaloa ei ole asennettu oikein. ● Puhdistuskaukalo on asennettu liian pian uudelleen. 	<ul style="list-style-type: none"> ✗ Asenna puhdistuskaukalo oikein. ✗ Odota vähintään 6 sekuntia ennen tyhjän puhdistuskaukalon uudelleenasetusta.
Virrankatkaisu on tapahtunut jonkun jakson aikana.		<ul style="list-style-type: none"> ✗ Laite menee valmiustilaan automaattisesti, kun laite kytketään taas virtaan.
Laitteen alla on vettä.	<ul style="list-style-type: none"> ● Tippa-allasta (23) ei ole laitettu kunnon paikoilleen tai se vuotaa yli. 	<ul style="list-style-type: none"> ✗ Tarkasta, että tippa-allas on asennettu oikein ja tyhjä se jos tarpeen.
Näytössä on viesti « Vika n° xxx ».	<ul style="list-style-type: none"> ● Ohjelmavika. 	<ul style="list-style-type: none"> ✗ Kytke laite irti 20 sekunniksi, irrota Claris-suodin tarvittaessa ja laita laite sitten taas päälle. Älä ota säiliötä pois liian nopeasti. Jos toimintahäiriö on pysyvä, kirjoita ylös numero, joka on digitaalinäytössä (21) ja ota yhteys KRUPSIN Kuluttajahuoltoon.
<p>i Neuvo : Ohjelman toimintahäiriöt poistuvat usein kytkemällä laite pois päältä minuutiksi ja sitten kytkemällä se uudelleen.</p>		

! Huomio : Älä ryhdy mihinkään laitetta koskeviin toimenpiteisiin itse !

7 Tekniset tiedot

Laite : Espresseria Automatic Premium

Verkkovirta :	220-240V~ / 50 Hz
Energiankulutus :	Toiminnassa : 1450 W Valmiustilassa : < 1 W
Kapasiteetti :	Vesisäiliö : 1,8 l Kahvipapusaäiliö : 275 g
Pumpun paine :	15 baaria
Käyttö ja säilytys :	sisätiloissa, kuivassa (suojassa jäätymiseltä)
Mitat (K x L x S) :	24,5 x 36,5 x 33,0 cm
Paino EA82xx METAL:	7,6 kg
Paino EA82xx :	7,2 kg

Varauksin teknisistä muutoksista.

8 Kuljetus

Säilytä alkuperäispakkaus laitteen kuljetukseen, Tyhjennä tippa-allas (23), kun siirät laitetta ja tyhjennä kaikki säiliöt, kun paketoit laitteen kuljetusta varten.

! **Huomio** : Jos laite tippuu pakkauksesta kuljetuksen aikana, on parempi viedä se jälleenmyyjälle, jotta sen kunto voidaan tarkastaa ja voidaan välttää kaikki tulipaloon tai sähkövirtaan liittyvät vaarat.

9 Kierrätys

Laitteessa tai sen pakkauksessa oleva symboli osoittaa, että tätä tuotetta ei voi missään tapauksessa



pitää poisheitettävänä jätteenä. Se pitää toimittaa jätteidenkäsittelylaitokseen, joka huolehtii elektronisten ja sähkölaitteiden kierrätyksestä.

Kun annat loppuun käytetyt laitteesi erillisiin jätteiden keruu- ja poistopisteisiin, autat omalta osaltasi säilyttämään luonnonvaroja ja ehkäisemään ympäristölle ja ihmisten terveydelle

haitallisia seurauksia.

Tarkempien tietojen saamiseksi jätteidenkeruupisteistä ota yhteys kuntaasi, paikallisiin jätteidenkeruuyhtiöihin tai jälleenmyyjääsi.

i **Tieto** : Laitteesi sisältää paljon uusio-ikäisiä tai kierrätettäviä materiaaleja.

10 Huolto

Koskien kysymyksiäsi tai ongelmatilanteessa ota yhteys ilmaiseen asiakaspalveluumme :

DE : Puh. 0800 - 980 00 00

Avoimna: maanantaista perjantaihin: 8:00-18:00 ja lauantaisin 9:00-14:00

A : Puh. 0800 - 225 225

Avoimna: maanantaista perjantaihin: 8:00-18:00 ja lauantaisin 9:00-14:00

BE : Puh. 070 / 233 159

Avoimna: maanantaista torstaihin: 9:00-12:30/ 13:00-17:00 ja perjantaisin 9:00-12:00

FR : Puh. 09 74 50 10 61

Avoimna: maanantaista torstaihin 8:30-18:30 ja perjantaisin 8:30-17:00

CH : Puh. 0800 - 37 77 37

Avoimna: maanantaista perjantaihin 8:00-12/ 13:00-17:00

GB : Puh. 0845 330 6460

ROI : Tel. (01) 677 4003

NL : Puh. 0318 58 24 24

Avoimna maanantaista torstaihin 8:30-12:45/13:00-16:45 ja perjantaisin 8:30-12:45 / 13:00-14:45

DK : Puh. 44 66 31 55

Avoimna maanantaista torstaihin 8:30-16:30 ja perjantaisin 8:30-16:00

SV : Puh. 08 594 213 30

Avoimna maanantaista torstaihin 8:30-16:30 ja perjantaisin 8:30-16:00

NO : Puh. 815 09 567

Avoimna maanantaista torstaihin 8:30-16:30 ja perjantaisin 8:30-16:00

FI : Puh. 09 6229 420

Avoimna maanantaista perjantaihin: 9-16.30.

11 Hakemisto

Auto-cappuccino-lisälaite.....	25	Laitteen valmistelu	13
Alkusäätö	14	Lista toimintahäiriöistä	32
Asianmukainen käyttö.....	10	Näytön osat	10
Caffe latten valmistus.....	25	Opas	5
Cappuccinon valmistus	22	Puhdistus	27, 31
Espresson valmistus	21	Puhdistusohjelma.....	28
Erikoissuutin	23	Symbolit	5
Erikoissuuttimen puhdistus	24	Tekniset tiedot	35
Hallintalaitteet	9	Tietous tuotteesta.....	5
Huuhtelu.....	15	Turvamääräykset	6
Höyrysuutin.....	20, 22	Varoituksen sanat.....	5
Höyrysuuttimen puhdistus.....	22, 27	Valikkojen valinta	16
Huolto	27, 36	Valikko « Säädet ».....	17
Jauhimen säätö	16	Valikko « Hoito ».....	17
Käyttöperiaate	10	Valikko« Tuotetieto »	18
Käyttö.....	20	Valikko « Juomien valinta »	19
Kalkinpoisto-ohjelma	30	Valikko« Esittelykäyttö »	19
Käyttöönotto	12	Veden kovuus.....	11
Kahvin valmistus	21	Vedensuuttimen asennus	12
Kierrätys	35	Yleiskatsaus laitteeseen.....	9
Kuljetus.....	35	Yleiskatsaus toimintaan	9
Laitteen mukana tulevat tuotteet	8	2 kupin toiminto	22
Laitteen kytkeminen	20		

KRUPS

ESPRESSERIA AUTOMATIC PREMIUM
SERIE EA 82xx



Utilizzo e manutenzione

I **Importante**

Leggere attentamente queste istruzioni per l'uso e conservarle per un futuro riferimento.

Osservare attentamente le norme di sicurezza.

Casa produttrice

SAS GSM

Rue Saint-Léonard

F-53104 Mayenne

Francia

La durata della garanzia dipende dalla legislazione in vigore nel Paese di residenza, con un massimo di 3.000 cicli per anno. Questo apparecchio è destinato soltanto ad un uso domestico e non è adatto ad un uso commerciale o professionale. Qualsiasi utilizzo di questa macchina in un contesto che non sia domestico non è coperto dalla garanzia del fabbricante.

La garanzia non è valida in caso di danno o difetti risultanti da un uso improprio, riparazione da parte di persone non autorizzate o dall'inosservanza delle istruzioni per il funzionamento. La garanzia non sarà resa nel caso in cui qualche operazione o istruzione di manutenzione di Krups non sia stata osservata o nel caso in cui gli agenti di pulizia o di decalcificazione utilizzati non rispettano le istruzioni originali Krups. Evitate di utilizzare il filtro dell'acqua Claris Aqua Filter System in accordo con le istruzioni Krups. L'usura anormale dei pezzi (dischi molati, valvole, chiusure) è esenta della garanzia, come i danni causati da corpi estranei nel tornio (legno, pietre, parti in plastica, etc.).

Sommario

1 Informazioni utili sul prodotto e istruzioni per l'uso	5
1.1 Espresseria Automatic Premium	5
1.2 Guida ai simboli riportati nelle istruzioni per l'uso	5
1.3 Norme di sicurezza	6
1.4 Utilizzo conforme	8
1.5 Prodotti in dotazione con la macchina	8
1.6 Controllo di fabbrica	8
2 Descrizione e funzionamento	9
2.1 Pannello comandi	9
2.2 Indicazioni sul display e principi di utilizzo	10
3 Accensione	11
3.1 Primo utilizzo	11
3.2 Preparazione dell'apparecchio	13
3.3 Configurazione iniziale	14
3.4 Risciacquo del circuito del caffè	15
3.5 Regolazione del macinacaffè	16
3.6 Menu	16
4 Utilizzo	20
4.1 Collegamento dell'apparecchio alla rete elettrica	20
4.2 Preparazione di un espresso o di un caffè lungo	21
4.3 Funzione 2 tazze	22
4.4 Preparazione di un cappuccino	23
4.5 Utilizzo dell'accessorio auto-cappuccino (opzionale)	24
4.6 Preparazione dell'acqua calda	26
5 Manutenzione e pulizia	27
5.1 Manutenzione regolare	27
5.2 Programma di pulizia	28
5.3 Programma di eliminazione del calcare	30
6 Problemi tecnici	32
7 Caratteristiche tecniche	35
8 Trasporto	35
9 Eliminazione dei rifiuti	35
10 Servizio Consumatori	36
11 Indice	36

1 Informazioni utili sul prodotto e istruzioni per l'uso

Il manuale contiene tutte le informazioni utili relative al funzionamento, all'utilizzo e alla manutenzione della macchina per caffè espresso automatica. Sul manuale sono inoltre riportate importanti norme di sicurezza.

Leggere attentamente le istruzioni per l'uso al momento del primo utilizzo dell'apparecchio e conservarle con cura: Krups declina ogni responsabilità in caso di utilizzo non conforme alle stesse.





1.1 Espresseria Automatic Premium

Espresso o lungo, ristretto o cappuccino, la macchina da caffè espresso automatica è stata ideata per assaporare a casa la stessa qualità del caffè del bar, in ogni momento della giornata. Grazie al Thermoblock System, alla pompa da 15 bar e al funzionamento esclusivo con caffè in grani appena macinato, la macchina Espresseria Automatic Premium permette di ottenere una bevanda dall'aroma forte con una crema densa e dorata, che deriva dall'olio naturale dei grani di caffè. Il caffè espresso è più ricco d'aroma rispetto al caffè all'americana classico. Nonostante il gusto più forte, molto presente in bocca e più persistente, l'espresso contiene meno caffeina del caffè all'americana (circa 20 mg in meno a tazza), essendo la percolazione più breve.

Per una maggiore comodità, la macchina Espresseria Automatic Premium offre facilità di manutenzione, serbatoi visibili, nonché programmi automatici di pulizia e di eliminazione del calcare.

1.2 Guida ai simboli riportati nelle istruzioni per l'uso

Simboli e termini associati utilizzati nelle istruzioni per l'uso

Simbolo	Termine associato	Significato
	Pericolo	Precauzioni per evitare ferite gravi o mortali. Il simbolo lampeggiante identifica i rischi legati alla presenza di elettricità.
	Avvertenza	Precauzioni per evitare ferite leggere.
	Attenzione	Precauzioni per evitare eventuali problemi tecnici, danni o rotture dell'apparecchio.
	Importante Attenzione	Precauzioni generiche o importanti per il funzionamento dell'apparecchio.
	Informazioni Consigli	Consigli o informazioni dettagliate relative all'utilizzo dell'apparecchio.

1.3 Norme di sicurezza

 **Pericolo** : Queste norme di sicurezza mirano a proteggere l'utilizzatore, i terzi e l'apparecchio. Devono quindi essere obbligatoriamente rispettate.

Condizioni di utilizzo

- Non immergere per alcun motivo l'apparecchio, il cavo o la spina nell'acqua o in un altro liquido. Un eventuale contatto tra le parti conduttrici dell'apparecchio e l'umidità o l'acqua può provocare ferite mortali per la presenza di elettricità! Utilizzare l'apparecchio esclusivamente in ambienti chiusi e asciutti.
- In caso di variazioni di temperatura, dal freddo al caldo, attendere qualche ora

prima di avviare l'apparecchio, per evitare eventuali danni provocati dall'acqua di condensazione.

- Non esporre l'apparecchio alla luce diretta del sole, al calore, al freddo, al gelo o all'umidità.
- Non appoggiare l'apparecchio su una superficie calda, come ad esempio una piastra termica; non utilizzarlo nei pressi di una fiamma libera, per evitare eventuali rischi d'incendio !

Alimentazione elettrica

 **Pericolo** : Il mancato rispetto di queste istruzioni può provocare ferite mortali causate dall'elettricità !

- Verificare che la tensione di alimentazione indicata sulla targhetta segnaletica dell'apparecchio corrisponda esattamente a quella dell'impianto elettrico utilizzato. Collegare l'apparecchio esclusivamente a una presa di corrente dotata di messa a terra. Tensione: 220-240 V ~ / 50 Hz.
- Assicurarsi che la presa di corrente sia in un luogo facilmente accessibile per scollegare la spina in caso di problemi tecnici o di temporale. Per la sicurezza dell'apparecchio, rimuovere la spina in caso di temporale. Non tirare il cavo di alimentazione per disinserire la spina dalla presa.
- Disinserire immediatamente la spina dalla presa di corrente nel caso in cui si constati una qualunque anomalia durante il ciclo di preparazione del caffè o nel

caso in cui il percolatore non funzioni correttamente.

In caso di inutilizzo prolungato e durante le operazioni di pulizia, scollegare l'apparecchio.

- Non utilizzare l'apparecchio qualora il cavo di alimentazione o l'apparecchio stesso siano danneggiati. Nel caso in cui il cavo di alimentazione o la spina risultino danneggiati, non utilizzare l'apparecchio, al fine di evitare qualsiasi pericolo, nonché far sostituire necessariamente il cavo di alimentazione da un centro assistenza autorizzato KRUPS.
- Non lasciare pendere il cavo di alimentazione sullo spigolo di un tavolo o di un piano da lavoro. Non appoggiare la mano o il cavo di alimentazione sui componenti caldi dell'apparecchio.
- È sconsigliato l'uso di prese multiple o di prolunghie.
- Qualsiasi errore di collegamento elettrico annulla la garanzia.

Bambini

- Conservare l'apparecchio fuori dalla portata dei bambini.
- Questo apparecchio non è destinato all'uso da parte di persone (bambini inclusi) le cui abilità fisiche, sensoriali o mentali risultino ridotte o che siano prive dell'esperienza e delle conoscenze

necessarie, fatto salvo il caso in cui una persona responsabile della loro sicurezza provveda alla sorveglianza o le abbia precedentemente istruite sulle modalità d'uso dell'apparecchio.

- Sorvegliare i bambini per evitare che giochino con l'apparecchio.

Apparecchio

- Non versare l'acqua nel serbatoio del caffè in grani e/o sotto lo sportellino di manutenzione, per evitare di danneggiare o di bagnare i componenti.

- Tranne che per la pulizia e l'eliminazione del calcare da attuare secondo le procedure riportate nelle presenti istruzioni, è necessario che qualsiasi intervento sull'apparecchio sia eseguito da un centro assistenza autorizzato KRUPS.

- Al fine di garantire la sicurezza degli utilizzatori, avvalersi unicamente di accessori e di materiali di consumo omologati KRUPS per l'apparecchio, perfettamente adatti alla macchina.
- In caso di inutilizzo per un periodo prolungato, scollegare l'apparecchio per evitare che in caso di problema tecnico si surriscaldi, fino a provocare un incendio.
- Non aprire mai l'apparecchio.

Attenzione, pericolo di morte dovuto a corrente elettrica! L'apertura non autorizzata annulla il diritto alla garanzia. Non utilizzare l'apparecchio nel caso in

cui non funzioni correttamente o qualora abbia subito un danno. In tal caso, si consiglia di far esaminare l'apparecchio da un centro assistenza autorizzato KRUPS (consultare l'elenco sull'opuscolo Service KRUPS).

- Per ragioni di sicurezza e di omologazione (CE), è assolutamente vietata qualunque manomissione o modifica dell'apparecchio a titolo individuale, poiché solo gli apparecchi testati sono omologati. KRUPS declina ogni responsabilità in caso di danni.

- Fare attenzione all'orientamento dell'ugello del vapore, per evitare qualsiasi rischio di ustione.

- In occasione della preparazione del primo caffè, nonché dopo un lungo periodo di assenza o in seguito ad una procedura di pulizia o di eliminazione del calcare, è possibile che un po' di vapore e di acqua calda fuoriescano dall'ugello del vapore. Regolare l'ugello verso l'interno della macchina per evitare qualsiasi rischio di ustione.

Utilizzo e manutenzione

- In caso di problema tecnico o di funzionamento anomalo, controllare l'apparecchio e cercare di risolvere il problema (vedi capitolo 6 "Problemi tecnici").

- Quando l'apparecchio non può più funzionare senza rappresentare un pericolo, scollegare la spina dalla presa.

- Fare sempre riferimento alle istruzioni per attuare la procedura di eliminazione del calcare dell'apparecchio. La spina deve essere disinserita prima di

procedere a qualsiasi operazione di pulizia o di manutenzione.

- In caso di mancata esecuzione della procedura di eliminazione del calcare, di pulizia o di manutenzione regolare, nonché di corpo estraneo nel macinacaffè, la garanzia dell'apparecchio (vedi il documento separato) sarà annullata.

1.4 Utilizzo conforme

Questa macchina da caffè deve essere utilizzata esclusivamente per la preparazione di caffè espresso o caffè lungo, per montare il latte e riscaldare i liquidi.

Questo apparecchio è destinato ad essere utilizzato in applicazioni domestiche e analoghe (con il limite di 3000 cicli all'anno) come:

- angoli cucina riservati al personale in negozi, uffici e altri ambienti professionali;
- aziende agricole
- utilizzo da parte dei clienti degli hotel,

motel e altri ambienti a carattere residenziale;

- ambienti di tipo "bed and breakfast".

La macchina Espresseria Automatic Premium non è ideata per un utilizzo commerciale o professionale.

Un utilizzo non conforme al manuale d'uso può provocare ferite e danni materiali, nonché il deterioramento o la distruzione dell'apparecchio (vedi punto 1.3 "Norme di sicurezza").

1.5 Prodotti in dotazione con la macchina

Controllare i prodotti in dotazione con la macchina.

Se manca un pezzo, contattare direttamente il nostro servizio consumatori (vedi capitolo 10).

Pezzi in dotazione :

- Espresseria Automatic Premium
- Accessorio auto-cappuccino XS 6000 (in opzione, secondo il modello), composto da :
 - lattiera
 - ugello speciale
 - tubo di raccordo
 - tubo in inox
- Cartuccia Claris – Aqua Filter System (Krups – rif F088 – opzionale)

Set composto da :

- cartuccia filtrante
- accessorio di avvitamento
- Sportellino di manutenzione, composto da :
 - 1 bustina di polvere anticalcare (KRUPS – rif F054)
 - 2 pastiglie per la pulizia (KRUPS – rif XS3000)
 - bastoncino per determinare la durezza dell'acqua
 - ago di pulizia dell'ugello del vapore
 - elenco dei centri assistenza KRUPS
 - documento di garanzia
- Istruzioni per l'uso

1.6 Controllo di fabbrica

Tutti gli apparecchi sono sottoposti ad un rigoroso controllo della qualità. A tal fine, vengono effettuati alcuni test di utilizzo pratici su apparecchi scelti a caso,

ragione per cui è possibile trovare eventuali tracce di utilizzo sull'apparecchio.

2 Descrizione e funzionamento

Il pannello comandi e il display dell'Espresseria Automatic Premium sono descritti nella tabella che segue.

Ogni funzione è accompagnata da una breve descrizione per facilitare la comprensione delle istruzioni per l'uso e familiarizzare con l'apparecchio.

A ciascun comando è associato un

numero, a cui si fa riferimento in queste istruzioni per l'uso. I riferimenti corrispondenti tra parentesi fanno riferimento all'insero pieghevole. Consigliamo di tenere aperto l'insero pieghevole per averlo sempre in vista.

2.1 Pannello comandi

L'insero pieghevole riproduce l'immagine dell'apparecchio. Tenere aperta la pagina. I diversi comandi dell'apparecchio sono indicati qui di seguito, insieme a una breve descrizione :

N°	Identificazione	Funzione
1	Tasto on/off	Collegamento e scollegamento dell'apparecchio.
2	Tasto Programma	Permette di visualizzare sul display la pagina di scelta dei menu e di ritornare al menu di selezione delle bevande.
3	Manopola	Permette di selezionare un menu e di aumentare o diminuire i valori.
4	Tasto OK	Permette di confermare una scelta o di avviare una funzione o una procedura.
5	Tasto Vapore	Permette di avviare o arrestare la produzione di vapore.
6	Tasto Acqua calda	Permette di avviare o arrestare la produzione di acqua calda.
7	Contenitore raccogli fondi	Raccoglie il caffè usato.
8	Scomparto per la pulizia	Permette di eliminare eventuali fondi di caffè rimasti all'interno dell'apparecchio.
9	Istruzioni per la manutenzione "Servizio Consumatori"	Breve descrizione della manutenzione della macchina e numeri di telefono del servizio consumatori di tutto il mondo.
10	Serbatoio dell'acqua	Contiene l'acqua destinata alla preparazione delle bevande e al risciacquo.
11	Maniglia del coperchio del serbatoio dell'acqua	Permette di rimuovere il serbatoio dell'acqua.
12	Coperchio del serbatoio del caffè in grani	Richiude il serbatoio del caffè in grani.
13	Manopola di regolazione	Permette di regolare il grado di macinazione dei chicchi di caffè: miscela macinata fine, media o grossolana.
14	Macinacaffè	Macina i grani di caffè.
15	Serbatoio del caffè in grani	Contiene i grani del caffè (max. 275 g).
16	Scomparto per la pastiglia di pulizia	Contiene la pastiglia di pulizia.



N°	Identificazione	Funzione
17	Sportellino di manutenzione con vassoio poggiatazze	Sportellino aperto: contiene le pastiglie di pulizia. Sportellino chiuso: permette di riscaldare le tazze appoggiate su di esso.
18	Display	Visualizzazione dei menu, delle indicazioni di comando e di manutenzione.
19	Pannello comandi	Comprende i tasti di comando e la manopola.
20	Ugelli del caffè con impugnatura	Uscita della bevanda preparata.
21	Ugello del vapore	Produzione di acqua calda o di vapore per montare il latte.
22	Indicatori galleggianti del livello d'acqua	Dispositivo meccanico per evitare i traboccamenti.
23	Griglia e vaschetta raccogli gocce	Permette di recuperare l'acqua che cola dall'apparecchio e che fuoriesce durante la preparazione della bevanda.

Tab. 1: descrizione del pannello comandi e del serbatoio del caffè in grani dell'Espresseria Automatic Premium

2.2 Indicazioni sul display e principi di utilizzo

Il display visualizza i menu, le opzioni e i messaggi relativi all'apparecchio. Per ogni diversa funzione, sul display appare l'immagine corrispondente (ad esempio, nel caso in cui occorra collocare un

recipiente sotto l'ugello del caffè durante la fase di risciacquo). I menu sono descritti al punto 3.6. I principi di utilizzo dei menu sono riportati qui di seguito.

<ul style="list-style-type: none"> ➔ Le funzioni e/o i valori regolabili sono evidenziati nelle caselle di testo. ➔ Una freccia posizionata al di sopra o al di sotto della casella indica in quale senso occorre ruotare la manopola (3) per selezionare altre opzioni : Freccia verso il basso : ruotare la manopola verso destra. Freccia verso l'alto : ruotare la manopola verso sinistra ➔ La casella scelta viene circondata. 	
<ul style="list-style-type: none"> ☞ Con l'aiuto della manopola, selezionare la funzione scelta (La casella scelta viene circondata). ☞ Premere il tasto OK (4) per confermare la funzione e/o avviarla. ☞ Regolare i valori lampeggianti con la manopola e poi confermarli con il tasto OK. 	

! Importante : Prestare attenzione alle indicazioni visualizzate sul display, in particolare prima di premere il tasto OK e/o prima di avviare le procedure !

3 Accensione

⚠ Pericolo : Collegare l'apparecchio a una presa di corrente da 230 V, provvista di messa a terra. Osservare scrupolosamente questa istruzione per non correre rischi mortali causati dall'elettricità ! Rispettare le norme di sicurezza (vedi punto 1.3).

Installazione dell'apparecchio

Posizionare l'apparecchio su una superficie piana e stabile. Poiché l'apparecchio emette calore, assicurarsi

che il luogo scelto sia sufficientemente aerato.

3.1 Primo utilizzo

Al primo utilizzo, misurare la durezza dell'acqua per adattare l'apparecchio alla durezza constatata. Questa operazione dovrà essere ripetuta in caso l'apparecchio venga utilizzato in un luogo in cui la durezza dell'acqua è differente o dopo

aver constatato un cambiamento di durezza della propria acqua. Per misurare il grado di durezza dell'acqua, utilizzare il bastoncino in dotazione con la macchina o rivolgersi al locale ente di distribuzione idrica.

Misurazione della durezza dell'acqua

<ul style="list-style-type: none"> ☞ Riempire un bicchiere d'acqua e immergere il bastoncino per qualche secondo. ☞ Dopo un minuto, controllare il grado di durezza dell'acqua. ➔ Le zone rosse sul bastoncino indicano il grado di durezza: nessuna zona rossa = grado 0, una zona rossa = grado 1, ecc. (vedi illustrazione). 	
<ul style="list-style-type: none"> ☞ Il grado di durezza constatato (da 0 a 4) sarà richiesto durante la fase di configurazione della macchina, descritta al punto 3.3 nel sottomenu "Durezza dell'acqua". Per questa operazione, utilizzare i dati presenti nella seguente tabella : 	

Grado di durezza	Grado 0	Grado 1	Grado 2	Grado 3	Grado 4
° dH	< 3°	> 4°	> 7°	> 14°	> 21°
° e	< 3,75°	> 5°	> 8,75°	> 17,5°	> 26,25°
° f	< 5,4°	> 7,2°	> 12,6°	> 25,2°	> 37,8°
Configurazione dell'apparecchio	0	1	2	3	4



Tab. 2: livelli di durezza dell'acqua per la configurazione dell'apparecchio (punto 3.3).

Installazione della cartuccia filtrante (opzionale)

La cartuccia Krups Aqua Filter System F088 permette di migliorare il gusto dell'acqua. È composta da una sostanza anticalcare come il carbone attivo in grado di ridurre il cloro, le impurità, il piombo, il rame, i pesticidi, ecc. presenti nell'acqua.

(riduzione di carbonato fino al 75%*, di cloro fino all'85%*, di piombo fino al 90%*, di rame fino al 95%*, di alluminio fino al 67%*). I minerali e gli oligoelementi sono preservati.

** Indicazioni fornite dalla casa produttrice*

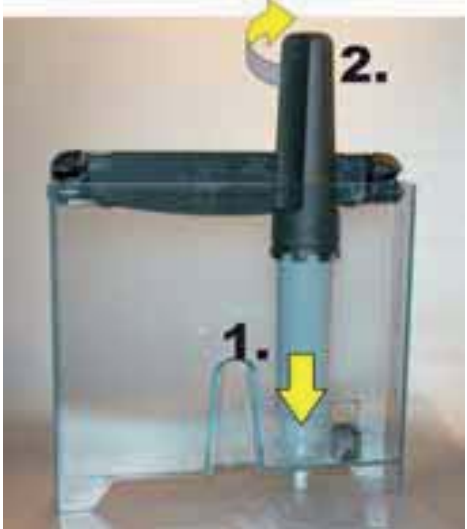
<p>☞ Togliere la cartuccia filtrante e l'accessorio di avvitamento dall'imballaggio, assemblare l'accessorio di avvitamento, come illustrato qui di seguito.</p>	
<p>☞ Memorizzare il mese di installazione della cartuccia (posizione 1 nell'illustrazione, numero a sinistra nell'apertura) girando l'anello grigio situato sull'estremità superiore del filtro.</p> <p>➔ Il mese di sostituzione della cartuccia è indicato a destra nell'apertura (posizione 2 nell'illustrazione).</p>	
<p>☞ Fissare l'accessorio di avvitamento alla cartuccia filtrante come indicato nell'illustrazione.</p>	
<p>☞ Avvitare la cartuccia filtrante sulla filettatura presente nel fondo del serbatoio dell'acqua :</p> <ol style="list-style-type: none"> 1. installare la cartuccia filtrante sulla filettatura ; 2. avvitare la cartuccia. <p>☞ Estrarre l'accessorio di avvitamento dalla cartuccia filtrante.</p> <p>! Attenzione : La cartuccia filtrante deve essere sostituita all'incirca ogni 50 litri d'acqua o almeno ogni 2 mesi. L'apparecchio segnala dopo quanti giorni o dopo quanti litri occorre sostituire la cartuccia: nel menu "Informazioni prodotto/filtro" selezionare "Sostituzione".</p>	

Configurazione del programma in caso di utilizzo della cartuccia filtrante

Se si utilizza una cartuccia filtrante, nel menu di configurazione "Filtro" selezionare "Sì" oppure "OK". Si può inoltre accedere al programma andando su "Configurazione" => "Filtro" => "Installare". Poiché il programma riempie la cartuccia filtrante d'acqua, eliminandone una quantità abbondante, mettere un contenitore di circa 0,5 litri sotto l'ugello del vapore. Sul display compare un messaggio che invita a regolare la data d'installazione del filtro, cosicché il programma potrà segnalare con precisione quando occorrerà cambiarlo (dopo 2 mesi o dopo l'utilizzo di 50 litri d'acqua).

tore di circa 0,5 litri sotto l'ugello del vapore. Sul display compare un messaggio che invita a regolare la data d'installazione del filtro, cosicché il programma potrà segnalare con precisione quando occorrerà cambiarlo (dopo 2 mesi o dopo l'utilizzo di 50 litri d'acqua).

3.2 Preparazione dell'apparecchio

Prima di collegare l'apparecchio alla corrente elettrica, eseguire le procedure descritte di seguito.

⚠ Attenzione : Serbatoio dell'acqua (10) : non riempire il serbatoio con acqua calda, acqua minerale, latte o qualsiasi altro liquido: l'apparecchio potrebbe danneggiarsi.

Serbatoio del caffè in grani (15) : non mettere mai il caffè macinato o l'acqua nel serbatoio del caffè in grani: il macina-

caffè potrebbe danneggiarsi. Accertarsi che nessun corpo estraneo (ad esempio i piccoli sassolini contenuti nel caffè in grani) penetri nel serbatoio: il macina-caffè potrebbe danneggiarsi (il danno non rientra nei termini della garanzia!).



Vaschetta raccogli gocce (23) : per evitare eventuali bruciature dovute a schizzi d'acqua calda, verificare che la vaschetta raccogli gocce sia correttamente installata. posé !

<p>☞ Estrarre il serbatoio dell'acqua (10) e riempirlo con acqua fredda.</p> <p>i Consigli : Il serbatoio può essere riempito senza essere estratto: sollevare il coperchio e versare l'acqua con un recipiente adatto.</p>	<p>! Importante : Rispettare il livello di riempimento massimo (livello "Max") del serbatoio dell'acqua.</p>
<p>☞ Riposizionare e chiudere il coperchio.</p>	<p>! Attenzione : Una volta collegato l'apparecchio, se il serbatoio dell'acqua non è inserito o non è sufficientemente pieno (sotto il riferimento "Calc"), sul display compare il messaggio "Riempire il serbatoio": al momento la preparazione del caffè è impossibile.</p>
<p>☞ Sollevare il coperchio (12) del serbatoio del caffè in grani (15) e riempirlo con grani di caffè. (max. 275 g).</p>	
<p>☞ Richiudere il coperchio del serbatoio del caffè in grani.</p>	

3.3 Configurazione iniziale

Al primo utilizzo, occorre regolare diversi parametri. Seguire le istruzioni visualizzate sul display.

Configurazione

<p>☞ Accendere l'apparecchio premendo il tasto on/off (1).</p> <p>➔ Sul display comparirà prima un messaggio di benvenuto, poi il menu di configurazione "Lingua".</p>	
<p>☞ Con la manopola, selezionare una lingua e confermare la propria scelta premendo il tasto OK.</p>	
<p>☞ Procedere con la configurazione, seguendo le istruzioni sul display. Per quanto riguarda i parametri, occorre seguire le istruzioni del punto 3.6 del menu "Configurazione".</p>	



! Attenzione : Se l'apparecchio viene scollegato o se l'alimentazione viene interrotta, occorrerà registrare nuovamente alcuni parametri come l'ora e la data o confermare la configurazione. L'apparecchio effettuerà un controllo automatico.

! Importante : Prima di procedere alla preparazione di una bevanda, accertarsi che i coperchi e lo sportellino di manutenzione siano ben chiusi e che tutti i componenti della macchina siano correttamente installati.

3.4 Risciacquo del circuito del caffè

Se l'apparecchio non viene utilizzato per alcuni giorni, occorre risciacquare il circuito del caffè. È possibile effettuare un risciacquo dopo aver messo sotto ten-

sione l'apparecchio o in qualsiasi momento, entrando nel menu "Servizi" tramite il tasto PROG e selezionando "Risciacquo".

<p>☞ Premere il tasto on/off (1).</p>	
<p>➔ Sul display comparirà prima un messaggio di benvenuto, poi un avvertimento di preriscaldamento dell'apparecchio. Qualche secondo più tardi, il display chiederà se occorre procedere al risciacquo.</p>	
<p>☞ Mettere un recipiente sufficientemente grande sotto gli ugelli del caffè, poi selezionare "Si" con la manopola e confermare premendo il tasto OK.</p> <p>➔ Il ciclo di risciacquo si interrompe automaticamente dopo avere scaricato circa 40 ml d'acqua.</p>	
<p>Il display visualizza in seguito il menu di selezione delle bevande.</p>	

3.5 Regolazione del macinacaffè

È possibile regolare la finezza di macinazione del macinacaffè. Più la regolazione del macinacaffè è fine, più il caffè risulta forte e cremoso.

⚠ Attenzione : Per non danneggiare il macinacaffè, la manopola di regolazione (13) deve essere ruotata solo durante la

macinazione.

Non forzare mai la manopola di regolazione della finezza di macinazione!

Mentre i grani del caffè vengono macinati, procedere alla regolazione della finezza di macinazione per la bevanda successiva.

Significato delle posizioni della manopola di regolazione

- Macinazione più fine
- Macinazione media
- Macinazione più grossolana



3.6 Menu

Grazie alle numerose funzioni e alle possibilità di regolazione previste nel menu dell'Espresseria Automatic Premium, l'apparecchio si regola facilmente, per un funzionamento ottimale.

Premendo il tasto Programma (2), il display visualizza i menu e permette di ritornare al menu di selezione delle bevande. Il principio di utilizzo è spiegato al punto 2.2 delle istruzioni per l'uso.

Funzionamento di scelta dei menu

☞ Nel menu di selezione delle bevande, premere il tasto Programma (2).



➔ I menu vengono visualizzati sul display.

i Informazioni : premendo ripetutamente il tasto Programma sarà possibile passare dal menu di selezione delle bevande alla visualizzazione dei vari menu. Se il tasto Programma viene premuto in un menu o in un sottomenu, la funzione menu si interrompe e si ritorna al menu di selezione delle bevande.



Ecco i principali menu proposti :

Menu	Funzione
Servizi	Funzioni di pulizia e manutenzione.
Impostazioni	Configurazione iniziale dell'apparecchio.
Info macchina	Accesso alle informazioni sul prodotto. Permette di avviare diversi programmi.
Dimostrazione	Attivazione o disattivazione della modalità dimostrativa.
Uscita	Permette di uscire dai menu.

La configurazione e le funzioni dei sottomenu sono spiegate in modo dettagliato qui di seguito.

Menu "Manutenzione"

Sottomenu	Funzione
Risciacquo	Avvia un ciclo di risciacquo. ! Importante : Posizionare le tazze prima di premere il tasto OK !
Pulizia	Avvia il programma di pulizia.
Acqua	Accesso alla modalità filtro.
Uscita	Permette di uscire dai sottomenu.

Menu "Configurazione"

Sottomenu	Funzione
Lingua	Permette di selezionare la lingua desiderata tra le varie opzioni.
Contrasto display	La manopola regola il contrasto ottimale del display, confermato con il tasto OK.
Data	Imposta la data, il giorno, il mese e l'anno (2 numeri per volta). ! Importante : Se si utilizza una cartuccia filtrante anticalcare, l'impostazione della data è obbligatoria.
Orario	fase no 1: scelta del formato orario: visualizzazione su 24 o 12 ore (AM/PM); fase no 2: regolazione dell'ora.
Auto-spegnimento	È possibile impostare lo spegnimento automatico dell'apparecchio, da 30 min. a 4 ore con intervalli di 30 minuti.
Auto-accensione	È possibile avviare automaticamente il preriscaldamento dell'apparecchio all'ora programmata.
Unità di misura	È possibile scegliere l'unità di misura per le bevande preparate: ml o oz.
Durezza acqua	È possibile regolare il grado di durezza dell'acqua tra 0 e 4 (punto 3.1).

Sottomenu	Funzione
Temperatura caffè	È possibile regolare la temperatura dell'espresso o del caffè lungo su tre livelli (il livello 3 corrisponde alla temperatura più calda).
Uscita	Permette di uscire dai sottomenu.

Menu "Informazioni prodotto"

Sottomenu	Funzione
Cicli caffè	Visualizza il numero totale di caffè preparati dalla macchina.
Cicli acqua calda	Visualizza il numero totale di cicli d'acqua calda eseguiti dalla macchina.
Cicli vapore	Visualizza il numero totale di cicli vapore eseguiti dalla macchina.
Risciacquo	Visualizza il numero totale di risciacqui effettuati dalla macchina.
Pulizia	Accesso ai seguenti sottomenu.
- Ultimo	Visualizza il numero di caffè preparati dopo l'ultimo ciclo di pulizia.
- Prossimo	Visualizza il numero di caffè che possono essere preparati prima del successivo ciclo di pulizia.
- Pulito	Avvia il programma di pulizia.
- Uscita	Fine del menu Pulizia.
Disincrostazione	Accesso ai seguenti sottomenu.
- Ultimo	Visualizza il numero di cicli di acqua calda o di vapore effettuati dopo l'ultima decalcificazione.
- Prossimo	Visualizza il numero di cicli di acqua calda o di vapore che possono essere effettuati prima della prossima decalcificazione.
- Uscita	Fine del menu Eliminazione del calcare.
Filtro	Accesso ai seguenti sottomenu.
<p>! Attenzione : Le opzioni "Ultima" e "Successiva" saranno accessibili solo se precedentemente è stato installato un filtro (Informazioni prodotto => Filtro => Installare).</p>	
- Ultimo	Visualizza la data dell'ultima sostituzione del filtro e la quantità di acqua erogata.
- Prossimo	Visualizza la data della successiva sostituzione del filtro e la quantità di acqua da erogare.
- Installazione	Avvia la procedura di sostituzione del filtro.
- Uscita	Permette di uscire dal menu Filtro.
Uscita	Permette di uscire dai sottomenu.

Menu "Modalità demo"

Sottomenu	Funzione
Attivare	Avvia la modalità dimostrativa. Se la modalità è attivata, nel menu di selezione delle bevande il display visualizza automaticamente le diverse funzioni con le relative modalità di accesso.
Disattivare	Disattiva la modalità dimostrativa.
Esci	Permette di uscire dai sottomenu.

Menu di selezione delle bevande

Sottomenu	Funzione
Espresso	Preparazione di un caffè espresso.
Espresso forte	Preparazione di un caffè espresso forte.
Caffè	Preparazione di un caffè normale.
Caffè lungo	Preparazione di un caffè lungo.

4 Utilizzo

Seguendo le istruzioni fornite si otterranno ottimi risultati. Saranno sicuramente necessari vari tentativi prima di trovare la miscela e la torrefazione del caffè corrispondente ai propri gusti.

La qualità dell'acqua utilizzata, inoltre, è determinante per il gusto del caffè. Accertarsi che l'acqua sia appena uscita dal rubinetto, che sia fredda e che non odori di cloro.

Non utilizzare acqua stagnante.

⚠ Attenzione : L'apparecchio è destinato esclusivamente all'utilizzo di caffè in grani. Durante la preparazione del primo caffè, dopo un periodo di inutilizzo della macchina o in seguito a una procedura di manutenzione, è possibile che un po' di vapore o di acqua calda fuoriescano dall'ugello del vapore. Tenersi a una distanza sufficiente dall'ugello del vapore e posizionare la tazza sotto gli ugelli: il vapore o l'acqua calda potrebbero schizzare, causando delle bruciature. I comandi principali sono brevemente descritti qui di seguito :

Ugello del caffè

L'ugello del caffè è regolabile in altezza. Per posizionare ed estrarre più facilmente

le tazze, aumentare l'altezza.

Ugello del vapore

L'ugello del vapore può essere spostato verso sinistra, verso destra e inclinato

leggermente in avanti, permettendo di estrarre le tazze con maggiore facilità.

Vaschetta raccogli gocce

Questa vaschetta permette di recuperare l'acqua utilizzata dall'apparecchio o fuoriuscita durante la preparazione. Grazie a un sistema galleggiante

meccanico (22), la macchina segnala quando la vaschetta deve essere svuotata.

4.1 Collegamento dell'apparecchio alla rete elettrica

<p>☞ Premere il tasto on/off (1).</p>	
<p>➔ Sul display compare prima un messaggio di benvenuto, poi un avvertimento di preriscaldamento dell'apparecchio. Successivamente, il display visualizza il messaggio relativo alla procedura di risciacquo.</p>	<p>! Attenzione : Se la macchina non è stata utilizzata per un lungo periodo di tempo, occorre effettuare un risciacquo.</p>

<p>☞ Se necessario, procedere al risciacquo (vedi punto 3.4) o confermare la proposta "No", premendo su "OK".</p> <p>➔ Il display visualizza in seguito il menu di selezione delle bevande. Se si desidera preparare un espresso o un caffè lungo, leggere le istruzioni al punto 4.2. Per preparare un cappuccino, consultare il punto 4.4.</p>	
--	--



4.2 Preparazione di un espresso o di un caffè lungo

La quantità d'acqua può essere regolata tra 20 e 70 ml per un caffè espresso, tra 80 e 160 ml per un caffè normale e tra 120 (2x60) e 240 (2x120) ml per un caffè lungo.

Per regolare la temperatura dell'acqua

occorre entrare nel menu "Configurazione" e selezionare "Temperatura caffè". Per il caffè espresso, è possibile scegliere tra due funzioni: "standard" o "forte".

Preparazione di un espresso o di un caffè lungo

<p>☞ Mettere una tazza sotto l'ugello del caffè (20). È possibile abbassare o alzare l'ugello del caffè secondo le dimensioni della tazza utilizzata.</p>	
<p>☞ Selezionare la bevanda con la manopola e confermare con il tasto "OK".</p> <p>➔ Il display visualizza l'ultimo volume d'acqua selezionato durante la procedura di macinazione o di riscaldamento.</p>	<p>1. Selezionare</p>  <p>2. Confermare</p>
<p>☞ Controllare il volume d'acqua registrato e regolarlo con la manopola, secondo la quantità desiderata (3).</p> <p>➔ Una volta terminata la procedura di riscaldamento, la bevanda inizia a uscire.</p>	<p>! Attenzione : Per interrompere il ciclo, ad esempio quando la tazza è piena, premere un tasto a scelta. Durante l'erogazione della bevanda, è possibile diminuire il volume d'acqua ruotando la manopola.</p>
<p>☞ Prima di estrarre la tazza, occorre attendere la fine del ciclo e la visualizzazione del messaggio "Bevanda pronta".</p>	

Attenzione! NON ESTRARRE IL SERBATOIO PRIMA DELLA FINE DEL CICLO (cioè 15 secondi dopo l'erogazione del caffè).

4.3 Funzione 2 tazze

L'apparecchio consente di preparare 2 tazze, cioè la quantità doppia della bevanda scelta.

La macchina avvierà automaticamente 2 cicli di preparazione del caffè.

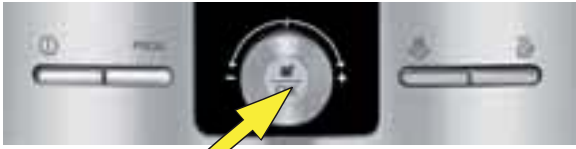
<p>☞ Posizionare 2 tazze sotto gli ugelli del caffè e regolare l'altezza in funzione delle dimensioni delle tazze.</p>	
<p>☞ Selezionare la bevanda con la manopola (3). Confermare premendo due volte velocemente il tasto OK.</p>	 <p>Premere 2 volte.</p>
<p>➔ Un messaggio indica la richiesta di due tazze.</p> <p>! Attenzione : Premendo qualsiasi tasto, è possibile interrompere la funzione durante l'erogazione del caffè.</p>	
<p>☞ Occorre attendere che i due cicli di percolazione siano terminati prima di estrarre le tazze.</p>	

! Attenzione : All'inizio del ciclo, durante la funzione 2 tazze, la macchina può richiedere di svuotare il contenitore raccogli fondi. Una volta eseguita la procedura necessaria, il ciclo 2 tazze si avvia automaticamente.

i Informazioni : La funzione 2 tazze non può essere utilizzata per il "caffè lungo".









4.4 Preparazione di un cappuccino

Il cappuccino è una bevanda preparata con un caffè espresso e la schiuma del latte. Gli amanti del cappuccino preparano prima la schiuma, poi aggiungono l'espresso, per mantenere più a lungo il suo aroma eccezionale. Le quantità di schiuma e di caffè espresso sono generalmente le stesse, ma possono naturalmente variare a seconda

dei gusti. È consigliato l'utilizzo di latte parzialmente scremato.

! Consigli : utilizzare una tazza da cappuccino, più bassa, molto capiente e quindi facilmente estraibile dall'ugello del vapore.

Preparazione della schiuma del latte con il vapore





<p> Premere il tasto Vapore (5).  La macchina è in fase di preriscaldamento. Un messaggio invita a posizionare un recipiente sotto l'ugello del vapore.</p>	
<p> Posizionare una tazza da cappuccino o un recipiente riempito per metà di latte freddo (da 6 a 10°C) sotto l'ugello del vapore (21) e premere il tasto Vapore.</p>	<p>! Attenzione : Se l'estremità dell'ugello non entra a contatto con il latte, sollevare leggermente la tazza fino a quando la schiuma non è pronta.</p>
<p> Appena la produzione del vapore si avvia, il tempo rimanente viene visualizzato in secondi sul display. È possibile scegliere tra due opzioni : A) aumentare o diminuire con la manopola il tempo visualizzato e attendere l'arresto automatico della produzione di vapore ; B) interrompere la produzione di vapore in qualsiasi momento, premendo il tasto Vapore.</p>	<p>! Importante : La produzione di vapore non si arresta immediatamente dopo aver premuto il tasto Vapore. Premere perciò il tasto con sufficiente anticipo per evitare che la bevanda trabocchi.</p>
<p> Estrarre la tazza da cappuccino e metterla sotto l'ugello del caffè (20).</p>	<p>! Importante : Estrarre l'ugello e passarlo immediatamente sotto l'acqua (vedi punto 5.1). Riposizionarlo, mettendo un recipiente sotto e premendo il tasto Vapore per eliminare i residui di latte rimasti all'interno. Lasciare fuoriuscire il vapore per almeno 10 secondi.</p>
<p> Selezionare un espresso o un caffè lungo, a seconda della bevanda che si desidera preparare, seguendo le istruzioni descritte al punto 4.2.</p>	
<p> Estrarre la tazza e aggiungere un po' di zucchero o delle scaglie di cioccolato, secondo le proprie preferenze.</p>	

4.5 Utilizzo dell'accessorio auto-cappuccino (opzionale)



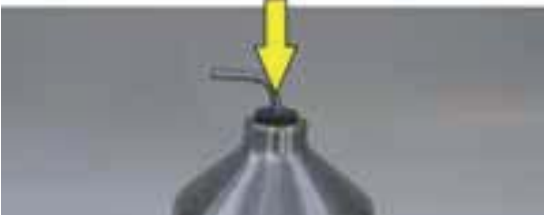

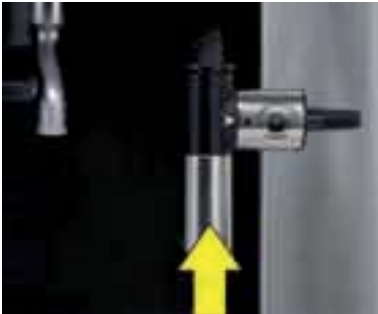
L'accessorio auto-cappuccino XS 6000 dell'Espresseria Automatic Premium permette di preparare facilmente un cappuccino o un caffè latte. L'accessorio

è composto da una lattiera in inox spazzolato, un tubo montante, un tubo di raccordo e un ugello speciale.

Assemblaggio e installazione dell'accessorio auto-cappuccino

<p>☞ Inserire il tubo in inox nella guarnizione di gomma della lattiera, facendolo scendere quasi fino in fondo.</p>	
<p>☞ Regolare l'ugello speciale a seconda della bevanda : ruotare la parte centrale di 180°, facendo comparire sul davanti il simbolo della bevanda scelta.</p>	 <p>Cappuccino Caffè Latte</p>
<p>☞ Installare l'ugello speciale : A) estrarre l'ugello del vapore (21) ; B) sostituirlo con l'ugello speciale.</p>	
<p>☞ Riempire la lattiera con del latte freddo (da 6 a 10°C).</p>	
<p>☞ Collegare l'ugello speciale e il tubo in inox con il tubo di raccordo. Nota : per poter mantenere la corretta posizione del tasto di selezione, il tubo non deve essere attorcigliato.</p>	



Preparazione di un cappuccino o di un caffèlatte con l'accessorio auto-cappuccino

<p>☞ Premere il tasto Vapore (5). ➔ La macchina è in fase di preriscaldamento. Un messaggio poi invita a posizionare un recipiente sotto l'ugello del vapore.</p>	
<p>☞ Collocare una tazza da cappuccino sotto l'ugello speciale e premere il tasto Vapore.</p>	
<p>☞ Appena la produzione di vapore si avvia, il tempo rimanente viene visualizzato sul display. È possibile A) aumentare o diminuire con la manopola il tempo visualizzato e/o attendere l'arresto della produzione di schiuma ; B) interrompere la produzione di vapore in qualsiasi momento, premendo il tasto Vapore.</p>	<p>! Importante : La produzione di schiuma non si arresta immediatamente dopo aver premuto il tasto Vapore. Premere quindi il tasto con sufficiente anticipo per evitare che la bevanda trabocchi.</p>
<p>☞ Estrarre la tazza da cappuccino e collocarla sotto l'ugello del caffè.</p>	
<p>☞ Selezionare un caffè espresso, seguendo le istruzioni descritte al punto 4.2.</p>	
<p>☞ Estrarre la tazza e aggiungere un po' di zucchero o delle scaglie di cioccolato, secondo le proprie preferenze.</p>	
<p>☞ Per evitare che il latte si secchi all'interno, consigliamo di pulire immediatamente l'ugello speciale dopo ogni utilizzo. Smontare l'ugello (vedi illustrazione), pulire i pezzi con l'aiuto di uno spazzolino e, all'occorrenza, con un po' di detergente per i piatti. Se necessario, sturare il foro (cerchiato nell'illustrazione) con l'ago di pulizia (in dotazione con la macchina).</p>	

4.6 Preparazione dell'acqua calda

È possibile inoltre preparare dell'acqua calda, ad esempio per allungare un caffè troppo forte. La quantità massima di

acqua calda per ciclo è limitata a 300 ml.

<p>☞ Quando il display visualizza il menu di selezione delle bevande, premere il tasto Acqua calda (6).</p>	
<p>☞ Un messaggio invita a posizionare un recipiente sotto l'ugello del vapore. Sistemare quindi il recipiente.</p>	
<p>☞ Premere nuovamente il tasto Acqua calda e selezionare con la manopola la quantità d'acqua calda desiderata.</p> <p>! Attenzione : Per interrompere la funzione acqua calda in qualsiasi momento, basta premere un tasto qualunque.</p>	<p>1. Premere</p>  <p>2. Selezionare</p>

5 Manutenzione e pulizia

⚠ Pericolo : Il contatto tra le parti conduttrici dell'apparecchio e l'acqua può provocare ferite mortali causate dall'elettricità.

Prima di pulire la macchina, scollegare l'apparecchio dalla presa di corrente e lasciarlo raffreddare.

Se l'apparecchio deve essere trasportato o spostato, controllare che la vaschetta

raccogli gocce sia vuota, per evitare che l'acqua o il prodotto per la pulizia o l'eliminazione del calcare si rovesci.

i Consigli : Durante la procedura di pulizia o di eliminazione del calcare dell'ugello del vapore, potrebbe verificarsi una fuoriuscita d'acqua. Posizionare un panno carta sul piano di lavoro.

5.1 Manutenzione regolare

Alcuni componenti della macchina necessitano di manutenzione regolare :

Contenitore raccogli fondi (7) : il contenitore raccogli fondi raccoglie la miscela utilizzata. Sul display, un messaggio segnala quando occorre svuotare il recipiente. L'operazione deve essere effettuata generalmente dopo la preparazione di 9 caffè. Di tanto in tanto, è necessario passare il recipiente sotto l'acqua per pulirlo. Asciugare accuratamente.

! Importante : Per evitare ogni rischio di traboccamento, è necessario svuotare completamente il contenitore raccogli fondi. Se il recipiente non viene poi inserito correttamente, il messaggio di avvertenza rimane visualizzato sul display. Il contenitore raccogli fondi deve essere reinserito in meno di 6 secondi, in caso contrario l'apparecchio chiederà di confermare con il tasto OK se il contenitore è stato ben svuotato. Finché il messaggio di avvertenza rimane visualizzato, non sarà possibile effettuare alcuna preparazione.

Scomparto per la pulizia (8) : questo scomparto permette di eliminare eventuali depositi di caffè nell'apparecchio. Estrarre lo scomparto di pulizia prima di svuotare il contenitore raccogli fondi. Qualora lo scomparto risultasse molto incrostato, passarlo sotto l'acqua e asciugarlo.

Vaschetta raccogli gocce (23) : la vaschetta raccogli gocce recupera l'acqua utilizzata e quella fuoriuscita durante le preparazioni. Sul display, un messaggio indica quando occorre svuotare la vaschetta. L'apparecchio è inoltre dotato di un indicatore meccanico galleggiante del livello dell'acqua (22). Se la vaschetta è sporca, pulirla passandola sotto l'acqua.

Circuito del caffè : se l'apparecchio non viene utilizzato per diversi giorni, risciacquare i condotti del circuito del caffè. Ogni volta che l'apparecchio viene collegato, un messaggio sul display chiede se si desidera procedere a un risciacquo (Procedura di risciacquo, vedi punto 3.4). Dopo diversi utilizzi, pulire accuratamente l'**ugello del vapore (21)** : estrarlo e passarlo sotto l'acqua. Per effettuare questa operazione, l'accessorio può essere smontato (vedi illustrazione). Utilizzare una spazzola e del detersivo per piatti. Asciugare accuratamente i pezzi e accertarsi che i fori d'ingresso dell'aria siano sturati. Se necessario, utilizzare il filo di pulizia in dotazione con la macchina per sturare i fori d'entrée d'air ne sont pas obstrués.



5.2 Programma di pulizia

Un messaggio sul display indica quando occorre procedere alla pulizia dell'apparecchio. È necessario eseguire il programma di pulizia all'incirca ogni 360 preparazioni.

Per eseguire il programma di pulizia occorre un recipiente in grado di contenere almeno 0,6 litri, da collocare sotto l'ugello del caffè, e una pastiglia di pulizia KRUPS (XS 3000).

Il programma di pulizia automatico si svolge in 3 fasi: un ciclo di pulizia e due cicli di risciacquo. Il programma dura circa 20 minuti.







i Informazioni : è possibile effettuare la pulizia dell'apparecchio in qualsiasi momento, indipendentemente dal mes-

saggio di avvertenza, selezionando "Pulizia" nel menu "Manutenzione".

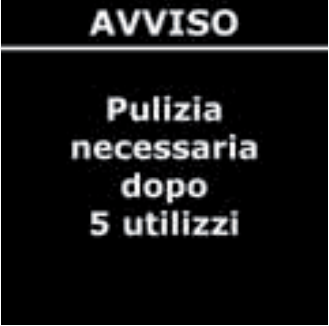
! Attenzione : Affinché la garanzia sia valida, è indispensabile eseguire il ciclo di pulizia quando l'apparecchio lo richiede.

! Attenzione : È possibile continuare comunque a utilizzare l'apparecchio, ma si consiglia di effettuare la pulizia il prima possibile. Utilizzare solo pastiglie di pulizia KRUPS (XS 3000). La casa produttrice declina ogni responsabilità in caso di danni derivanti dall'utilizzo di pastiglie di altre marche. Le pastiglie per la pulizia sono disponibili presso i centri di assistenza KRUPS.

Esecuzione del programma di pulizia

<p> Munirsi di un recipiente con una capacità di almeno 0,6 litri.</p> <p>! Attenzione : Proteggere accuratamente il piano di lavoro da eventuali schizzi di soluzione di pulizia, in particolare se il piano è di marmo, di pietra o di legno.</p>	
<p> Se il messaggio "Pulizia necessaria" viene visualizzato sul display, premere il tasto Programma (2) per visualizzare il menu Pulizia.</p>	
<p> Per avviare il programma di pulizia, selezionare la proposta "Cominciare", confermando con il tasto OK. Seguire poi le istruzioni visualizzate sul display.</p> <p>➔ Un messaggio invita ad aprire lo "sportellino".</p> <p> Aprire quindi lo sportellino di manutenzione (17). Inserire la pastiglia di pulizia nello scomparto (16).</p>	
<p>! Importante : Eseguire il programma di pulizia completo.</p>	

! **Attenzione** : Il programma di pulizia è un ciclo discontinuo. È necessario attendere che il programma sia terminato (circa 20 min.).

! **Avvertenza** : Evitare il contatto con il liquido di pulizia che cola dalla macchina: contiene sostanze nocive alla salute. Tenere le pastiglie fuori dalla portata dei bambini !

Un messaggio sul display indica quando il programma è terminato.

! **Attenzione** : Il programma di pulizia, se interrotto per arresto di alimentazione o scollegamento accidentale della macchina, deve essere riavviato, riprendendo il ciclo dall'inizio. In questo caso, occor-

rerà utilizzare una nuova pastiglia di pulizia. È necessario riprendere il programma dall'inizio per sciacquare il circuito ed eliminare le tracce del prodotto di pulizia nocive alla salute.

5.3 Programma di eliminazione del calcare

Un messaggio sul display indica quando è necessario eseguire un programma di eliminazione del calcare dell'apparecchio. La frequenza di esecuzione del programma dipende dalla qualità dell'acqua utilizzata: se l'acqua contiene molto calcare, il programma di eliminazione del calcare deve essere eseguito regolarmente.



Per eseguire il programma di eliminazione del calcare occorre un recipiente in grado di contenere almeno 0,6 litri, da collocare sotto gli ugelli del caffè e del vapore, e una bustina di polvere anticalcare KRUPS (F 054) (40 g).

Il programma di eliminazione del calcare automatico si svolge in 3 fasi: un ciclo di eliminazione del calcare e due cicli di risciacquo. Il programma dura circa 22 minuti.

⚠ Attenzione : Affinché la garanzia sia valida, è indispensabile eseguire il ciclo di eliminazione del calcare quando l'apparecchio lo richiede.

⚠ Attenzione : È possibile continuare comunque a utilizzare l'apparecchio, ma si consiglia di procedere all'eliminazione del calcare il prima possibile. Utilizzare esclusivamente il prodotto anticalcare KRUPS (F 054). La casa produttrice declina ogni responsabilità in caso di danni derivanti dall'utilizzo di prodotti anticalcare di altre marche. I prodotti anticalcare sono disponibili presso i centri di assistenza KRUPS. Non utilizzare, in nessuna circostanza, acido amidosolfonico classico o altri prodotti contenenti quest'acido.

Esecuzione del programma di eliminazione del calcare

<p>☞ Se si utilizza la cartuccia filtrante Krups Aqua Filter System F088, estrarla prima di eseguire l'operazione di eliminazione del calcare e riempire il serbatoio con acqua leggermente tiepida, fino al riferimento Calc (0,5 l).</p> <p>⚠ Per avviare il programma di eliminazione del calcare, selezionare l'opzione "Cominciare", confermando con il tasto OK. Seguire poi le istruzioni visualizzate sul display.</p>	
<p>☞ Collocare un recipiente da almeno 0,6 litri sotto gli ugelli del caffè e del vapore.</p> <p>⚠ Attenzione : Proteggere accuratamente il piano di lavoro da eventuali schizzi di soluzione anticalcare, in particolare se il piano è di marmo, di pietra o di legno. Proteggere accuratamente la superficie del piano di lavoro, ad esempio con l'aiuto di un panno carta.</p>	
<p>☞ Qualora il messaggio "Eliminazione del calcare necessaria" venga visualizzato sul display, premere il tasto Programma (2) per visualizzare il menu Eliminazione del calcare.</p>	

<p>➔ Un messaggio invita a versare il contenuto della bustina di polvere anticalcare nel serbatoio dell'acqua.</p> <p>☞ Utilizzare un mestolo per mischiare l'acqua nel serbatoio oppure estrarre il serbatoio dell'acqua e scuoterlo delicatamente da sinistra a destra, finché la sostanza anticalcare non è sciolta.</p>	
<p>☞ Eseguire il programma di eliminazione del calcare completo.</p> <p>! Attenzione : Il programma di eliminazione del calcare è un ciclo discontinuo. È necessario attendere che il programma sia terminato (circa 22 min.).</p>	<p>! Avvertenza : Evitare il contatto con il liquido anticalcare che cola dalla macchina: contiene sostanze corrosive. Tenere la bustina di polvere anticalcare fuori dalla portata dei bambini !</p>
<p>Un messaggio sul display indica quando il programma è terminato.</p>	

! Avvertenza : Il programma di eliminazione del calcare, se interrotto per arresto di alimentazione o scollegamento accidentale della macchina, deve essere riavviato, riprendendo il ciclo dall'inizio. In

questo caso, occorrerà utilizzare una nuova bustina di polvere anticalcare. È necessario riprendere il programma dall'inizio per sciacquare il circuito ed eliminare le tracce del prodotto anticalcare nocive alla salute.

Istruzioni generali di manutenzione

Passare lo **scomparto di pulizia (8)**, la **vaschetta raccogli gocce (23)** e il contenitore raccogli fondi (7) sotto l'acqua. Se necessario, utilizzare del detergente per piatti.

Sciacquare il **serbatoio dell'acqua (10)** con acqua pulita.

Pulire il **corpo** dell'apparecchio, i compo-

nenti e gli accessori con un panno leggermente inumidito. Non utilizzare prodotti corrosivi o abrasivi.

! Attenzione : Gli accessori non sono lavabili in lavastoviglie.

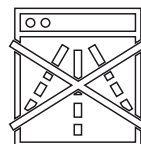

6 Problemi tecnici

Se la macchina non funziona correttamente, cercare di risolvere il problema con l'aiuto di questo elenco di possibili malfunzionamenti. Se il problema persiste, rivolgersi al nostro servizio consumatori (vedi capitolo 10).



Pericolo : Solo un tecnico qualificato

è autorizzato a effettuare riparazioni sul cavo elettrico e a intervenire sulla rete elettrica a 230 V. È necessario osservare scrupolosamente questa istruzione per non correre rischi mortali causati dall'elettricità !

Non utilizzare mai un apparecchio che presenta danni visibili !

Problema tecnico	Cause probabili	Soluzioni
L'apparecchio non si accende dopo aver premuto il tasto on/off.	<ul style="list-style-type: none"> ● Interruzione dell'alimentazione di corrente elettrica o fusibile difettoso. ● La spina non è inserita correttamente nella presa di corrente oppure la presa da 230 V è difettosa. ● L'apparecchio è difettoso. 	<ul style="list-style-type: none"> ✗ Verificare i fusibili dell'impianto elettrico. ✗ Verificare che la spina sia ben inserita nella presa oppure far riparare la presa di corrente. ✗ Sottoporre l'apparecchio al controllo di un tecnico qualificato.
L'espresso o il caffè lungo non sono abbastanza caldi.	<ul style="list-style-type: none"> ● La temperatura del caffè è impostata troppo bassa. ● La tazzina è fredda. 	<ul style="list-style-type: none"> ✗ Verificare la temperatura del caffè nel menu "Configurazione". ✗ Riscaldare la tazzina passandola sotto l'acqua calda prima di avviare la preparazione.
Il caffè è troppo chiaro o non abbastanza forte.	<ul style="list-style-type: none"> ● Non c'è abbastanza caffè nel serbatoio del caffè in grani (15). ● La miscela non è abbastanza fine. ● La quantità di caffè preparata è eccessiva. 	<ul style="list-style-type: none"> ✗ Aggiungere del caffè in grani nel serbatoio. ✗ Utilizzare il menu di regolazione (13) del macinacaffè per ottenere una miscela più fine. ✗ Diminuire la quantità di caffè con l'apposita manopola (3). ✗ Ridurre la quantità di caffè selezionata.
Il caffè scende troppo lentamente.	<ul style="list-style-type: none"> ● La miscela è troppo fine. 	<ul style="list-style-type: none"> ✗ Utilizzare il menu di regolazione (13) del macinacaffè per ottenere una miscela meno fine.
Il caffè è poco cremoso.	<ul style="list-style-type: none"> ● La miscela è poco fine. 	<ul style="list-style-type: none"> ✗ Utilizzare il menu di regolazione (13) del macinacaffè per ottenere una miscela più fine.
Per sbaglio, è stato utilizzato il caffè macinato al posto di quello in grani.		<ul style="list-style-type: none"> ✗ Aspirare il caffè contenuto nel serbatoio del caffè in grani con un aspirapolvere.

Problema tecnico	Cause probabili	Soluzioni
Il macinacaffè emette un rumore anomalo.	<ul style="list-style-type: none"> ● All'interno del macinacaffè sono presenti corpi estranei. 	<ul style="list-style-type: none"> ✗ Contattare il servizio consumatori KRUPS.
La manopola di regolazione (13) della finezza di macinazione ruota con difficoltà.	<ul style="list-style-type: none"> ● La manopola di regolazione è stata girata prima della procedura di macinazione ? 	<ul style="list-style-type: none"> ✗ Ruotare la manopola di regolazione esclusivamente durante la procedura di macinazione.
Il vapore non esce dall'erogatore (21).	<ul style="list-style-type: none"> ● L'ugello del vapore o il supporto dell'erogatore è ostruito. ● L'acqua utilizzata non è ideale per la produzione di vapore. 	<ul style="list-style-type: none"> ✗ Estrarre l'ugello del vapore dal supporto e sturare entrambi i pezzi con l'ago di pulizia. ✗ Estrarre temporaneamente la cartuccia Claris. ✗ Riempire il serbatoio con acqua minerale ricca di calcio (> 100 mg/l) e fare successivamente dei cicli di vapore (da 5 a 10) in un recipiente, fino ad ottenere un getto di vapore continuo.
La quantità di schiuma del latte è insufficiente.	<ul style="list-style-type: none"> ● Verificare che il vapore fuoriesca dall'erogatore. ● Verificare che il piccolo foro d'entrata dell'aria nella parte superiore dell'erogatore non sia ostruito. 	<ul style="list-style-type: none"> ✗ Sturare l'ugello del vapore con l'aiuto dell'ago di pulizia. ✗ Sturare il foro, asciugarlo e, se necessario, sciacquarlo con acqua. ✗ Consigliamo di utilizzare il latte pastorizzato o UHT, aperto recentemente.
La schiuma del latte non è sufficientemente cremosa.	<ul style="list-style-type: none"> ● Verificare il corretto incastro delle due estremità del piccolo tubo in inox e dell'ugello del vapore. 	<ul style="list-style-type: none"> ✗ Posizionare correttamente il tubo in inox.
L'accessorio auto-cappuccino (opzionale) non aspira il latte.	<ul style="list-style-type: none"> ● Verificare che gli accessori siano collegati correttamente e che non siano ostruiti. 	<ul style="list-style-type: none"> ✗ Collegare correttamente gli accessori, sturandoli se necessario.
Dopo aver riempito il serbatoio dell'acqua (10), il display continua a visualizzare il messaggio di avvertenza.	<ul style="list-style-type: none"> ● Il serbatoio dell'acqua non è installato correttamente. ● L'indicatore galleggiante sul fondo del serbatoio si muove con difficoltà. ● Il serbatoio dell'acqua è incrostato. 	<ul style="list-style-type: none"> ✗ Reinstallare correttamente il serbatoio dell'acqua. ✗ Sciacquare il serbatoio dell'acqua ed eseguire, se necessario, un trattamento di eliminazione del calcare.

Problema tecnico	Cause probabili	Soluzioni
Il programma di pulizia o di eliminazione del calcare non si avvia.	<ul style="list-style-type: none"> ● Errore di programma. 	<ul style="list-style-type: none"> ✗ Scollegare e ricollegare l'apparecchio alla corrente elettrica. Riavviare il programma.
Dopo aver svuotato il contenitore raccogli fondi (7), il display continua a visualizzare il messaggio di avvertenza.	<ul style="list-style-type: none"> ● Il contenitore raccogli fondi non è posizionato correttamente. ● Il contenitore raccogli fondi è stato posizionato troppo velocemente. 	<ul style="list-style-type: none"> ✗ Riposizionare correttamente il contenitore raccogli fondi. ✗ Attendere almeno 6 secondi prima di riposizionare il recipiente vuoto.
Dopo aver pulito lo scomparto di pulizia (8), il display continua a visualizzare il messaggio di avvertenza.	<ul style="list-style-type: none"> ● Lo scomparto di pulizia non è posizionato correttamente. ● Lo scomparto di pulizia è stato posizionato troppo velocemente. 	<ul style="list-style-type: none"> ✗ Riposizionare correttamente lo scomparto di pulizia. ✗ Attendere almeno 6 secondi prima di riposizionare lo scomparto.
Durante un ciclo, si è verificata un'interruzione di corrente.		<ul style="list-style-type: none"> ✗ L'apparecchio si riavvia automaticamente appena viene ricollegato alla corrente elettrica.
Sotto l'apparecchio è presente dell'acqua.	<ul style="list-style-type: none"> ● La vaschetta raccogli gocce (23) non è posizionata correttamente o è piena. 	<ul style="list-style-type: none"> ✗ Verificare che la vaschetta raccogli gocce sia stata posizionata correttamente e svuotarla se necessario.
Sul display appare il messaggio "Errore n. xxx".	<ul style="list-style-type: none"> ● Errore di programma. 	<ul style="list-style-type: none"> ✗ Scollegare l'apparecchio per 20 secondi, all'occorrenza estrarre la cartuccia Claris, poi riposizionarla correttamente. Non estrarre troppo presto il serbatoio. Se il problema persiste, segnare il numero di errore e contattare il servizio consumatori KRUPS.
<p>i Consigli : I problemi tecnici spesso si risolvono scollegando l'apparecchio dalla rete elettrica per circa un minuto e poi ricollegandolo.</p>		

⚠ Attenzione : Non effettuare alcun intervento sull'apparecchio !

7 Caratteristiche tecniche

Apparecchio : Espresseria Automatic Premium

Alimentazione elettrica :	220-240V~ / 50 Hz
Consumo d'energia :	In funzione : 1450 W In stand-by : < 1 W
Capacità :	Serbatoio dell'acqua : 1,8 l Serbatoio del caffè in grani : 275 g
Pressione della pompa :	15 bar
Utilizzo e sistemazione :	all'interno, in un luogo asciutto (al riparo dal gelo)
Dimensioni :	24,5 x 36,5 x 33,0 cm
Peso EA82xx METAL:	7,6 kg
Peso EA82xx :	7,2 kg

Con riserva di modifiche tecniche.

8 Trasporto

Conservare l'imballaggio originale per il trasporto dell'apparecchio. Svuotare la vaschetta raccogli gocce (23) e tutti i serbatoi in caso di imballaggio e trasporto.

⚠ Attenzione : In caso di caduta durante il trasporto, si raccomanda di portare l'apparecchio presso un centro di assistenza per evitare ogni rischio di incendio o problemi elettrici.

9 Eliminazione dei rifiuti

Il simbolo presente sull'apparecchio o sull'imballaggio indica che il prodotto non può essere trattato in alcun caso come rifiuto domestico. Occorre quindi depositarlo presso un centro di raccolta specializzato nel riciclaggio di apparecchiature elettriche ed elettroniche. Effettuando la raccolta differenziata ed eliminando le apparecchiature non più utilizzabili si contribuisce alla salvaguardia dell'ambiente, evitando conseguenze negative sull'ambiente e sulla salute



dell'uomo.

Per maggiori informazioni sul centro di raccolta rifiuti, rivolgersi al comune, ai servizi di nettezza urbana della città o al rivenditore di fiducia.

i Informazioni : l'apparecchio contiene numerosi materiali valorizzabili o riciclabili.

10 Servizio consumatori

Per qualsiasi domanda o problema, contattare il nostro servizio consumatori, telefonando al numero :

DE : Tél. 0800 - 980 00 00

Orari: dal lunedì al venerdì dalle ore 8.00 alle 18.00 e il sabato dalle ore 9.00 alle 14.00

A : Tel. 0800 - 225 225

Orari: dal lunedì al venerdì dalle ore 8.00 alle 18.00 e il sabato dalle ore 9.00 alle 14.00

BE : Tel. 070 - 233 159

Orari: dal lunedì al giovedì dalle ore 9.00 alle 12.30 / 13.00 alle 17.00 e il venerdì dalle ore 9.00 alle 12.00

FR : Tel. 09 74 50 10 61

Orari: dal lunedì al giovedì dalle ore 8.30 alle 18.30 e il venerdì dalle ore 8.30 alle 17.00

CH : Tel. 0800 - 37 77 37

Orari: dal lunedì al venerdì dalle ore 8.00 alle 12.00 / 13.00 alle 17.00

GB : Tel. 0845 330 6460

ROI : Tel. (01) 677 4003

NL : Tel. 0318 58 24 24

Orari: dal lunedì al giovedì dalle ore 08.30 alle 12.15 / 13.00 alle 16.45

e il venerdì dalle ore 08.30 alle 12.15 / 13.00 alle 14.45

DK : Tel. 44 66 31 55

Orari: dal lunedì al giovedì dalle ore 8.30 alle 16.30 e il venerdì dalle ore 8.30 alle 16.00

SV : Tel. 08 594 213 30

Orari: dal lunedì al giovedì dalle ore 8.30 alle 16.30 e il venerdì dalle ore 8.30 alle 16.00

NO : Tel. 815 09 567

Orari: dal lunedì al giovedì dalle ore 8.30 alle 16.30 e il venerdì dalle ore 8.30 alle 16.00

FI : Tel. 09 6229 420

Orari: dal lunedì al venerdì dalle ore 9.00 alle 16.30

11 Indice

Accensione	11	Preparazione dell'apparecchio	13
Accessorio auto-cappuccino.....	24	Preparazione di un caffè	21
Configurazione iniziale	14	Preparazione di un caffè espresso	21
Caratteristiche tecniche	35	Preparazione di un cappuccino	22
Collegamento dell'apparecchio alla rete elettrica.....	18	Preparazione di un caffèlatte	24
Descrizione dell'apparecchio.....	9	Preparazione dell'acqua calda.....	26
Descrizione del funzionamento.....	9	Pulizia dell'ugello del vapore.....	22, 27
Dispositivi di visualizzazione	10	Programma di eliminazione del calcare.	30
Durezza dell'acqua	11	Prodotti in dotazione con l'apparecchio...	8
Eliminazione dei rifiuti	35	Pulizia	27, 31
Funzione 2 tazze.....	22	Problemi tecnici	32
Guida	5	Programma di pulizia	28
Informazioni prodotto	5	Pulizia dell'ugello speciale	24
Installazione della cartuccia filtrante	12	Principi di utilizzo	10
Manutenzione.....	27	Regolazione del macinacaffè	16
Messaggi di avvertenza.....	5	Risciacquo	15
Menu "Selezione bevande".....	19	Scelta dei menu	16
Menu "Modalità demo"	19	Servizio consumatori	36
Menu "Configurazione"	17	Simboli.....	5
Menu "Informazioni prodotto"	18	Trasporto	35
Menu "Manutenzione"	17	Ugello del vapore	20, 22
Norme di sicurezza.....	6	Ugello speciale	23
Pannello comandi	9	Utilizzo	20
		Utilizzo conforme.....	8

