

## PowerShot SX610 HS

# Kamera-Benutzerhandbuch

DEUTSCH

- Lesen Sie vor Verwendung der Kamera unbedingt dieses Handbuch, einschließlich des Abschnitts „Sicherheitsvorkehrungen“ (📖 13).
- Das Handbuch unterstützt Sie bei der korrekten Verwendung der Kamera.
- Bewahren Sie das Handbuch zur späteren Verwendung sicher auf.
- Klicken Sie unten rechts auf die Schaltflächen, um auf andere Seiten zuzugreifen.
  - ▶ : Nächste Seite
  - ◀ : Vorherige Seite
  - 🔗 : Seite, bevor Sie auf einen Link geklickt haben
- Klicken Sie rechts auf einen Kapiteltitel, um zum Anfang des betreffenden Kapitels zu gelangen.

Vor Verwendung

Grundlagen der Kamerabedienung

Erweiterte Funktionen

Grundlagen der Kamera

Automatikmodus/  
Modus Hybrid Auto

Andere Aufnahmemodi

Modus P

Wiedergabemodus

WLAN-Funktionen

Einstellungsmenü

Zubehör

Anhang

Index

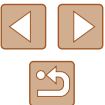

# Vor Verwendung

## Einleitende Informationen

### Lieferumfang

Überprüfen Sie, ob die folgenden Teile im Lieferumfang enthalten sind. Wenden Sie sich an den Kamera-Händler, falls etwas fehlen sollte.

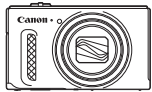

Kamera



Akku  
NB-6LH\*



Akkuladegerät  
CB-2LY/CB-2LYE

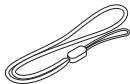

Handschlaufe

\* Ziehen Sie nicht die Klebefolie von Akkus ab.

- Gedruckte Materialien gehören ebenfalls zum Lieferumfang.
- Eine Speicherkarte ist nicht im Lieferumfang enthalten (📖2).

## Kompatible Speicherkarten

Die folgenden Speicherkarten (separat erhältlich) können unabhängig von der Kapazität verwendet werden.

- SD-Speicherkarten\*
- SDHC-Speicherkarten\*
- SDXC-Speicherkarten\*



\* Entspricht den SD-Spezifikationen. Die Kompatibilität aller Speicherkarten mit der Kamera kann jedoch nicht garantiert werden.

Vor Verwendung

Grundlagen der Kamerabedienung

Erweiterte Funktionen

Grundlagen der Kamera

Automatikmodus/  
Modus Hybrid Auto

Andere Aufnahmemodi

Modus P

Wiedergabemodus

WLAN-Funktionen

Einstellungsmenü

Zubehör

Anhang

Index



## Vorbemerkungen und rechtliche Hinweise

- Machen Sie zuerst einige Testaufnahmen, und prüfen Sie diese, um sicherzugehen, dass die Bilder richtig aufgenommen wurden. Beachten Sie, dass Canon Inc., dessen Tochterfirmen, angegliederte Unternehmen und Händler keine Haftung für Folgeschäden übernehmen, die aus der Fehlfunktion einer Kamera oder eines Zubehörs (z. B. einer Speicherkarte) herrühren und die dazu führen, dass ein Bild entweder gar nicht oder in einem nicht maschinenlesbaren Format gespeichert wird.
- Die mit der Kamera aufgezeichneten Aufnahmen sind für den persönlichen Gebrauch anzufertigen. Unterlassen Sie unbefugte Aufzeichnungen, die gegen Urheberrechte verstoßen, und beachten Sie, dass das Fotografieren bei einigen Aufführungen, Ausstellungen oder in gewerblichen Umgebungen unter Umständen Urheberrechten oder anderen gesetzlich verankerten Rechten zuwiderläuft, selbst wenn es nur zum persönlichen Gebrauch erfolgt.
- Informationen zur Kameragarantie und zum Canon Kundendienst enthalten die im Dokumentationssatz zur Kamera bereitgestellten Garantieinformationen.
- Der LCD-Monitor wird mittels hochpräziser Produktionstechniken hergestellt und mehr als 99,99 % der Pixel funktionieren gemäß der Spezifikationen. In seltenen Fällen kann es jedoch vorkommen, dass einige Pixel fehlerhaft sind oder als rote oder schwarze Punkte erscheinen. Hierbei handelt es sich nicht um eine Funktionsstörung. Auch die aufgezeichneten Bilder sind davon nicht beeinträchtigt.
- Der LCD-Monitor ist zum Schutz vor Beschädigungen beim Transport möglicherweise mit einer dünnen Plastikfolie abgedeckt. Ziehen Sie diese vor der Verwendung der Kamera ab.
- Wird die Kamera über einen längeren Zeitraum verwendet, kann sie warm werden. Dies deutet nicht auf einen Schaden hin.

## In diesem Handbuch verwendete Konventionen

- In diesem Handbuch werden Symbole verwendet, um die entsprechenden Kameratasten und -schalter darzustellen.
- Die folgenden Kameratasten und Bedienelemente werden durch Symbole dargestellt. Die Zahlen in Klammern entsprechen den nummerierten Bedienelementen in „Bezeichnungen“ (📖4).
  - [▲] Nach-oben-Taste (7) auf der Rückseite
  - [◀] Nach-links-Taste (8) auf der Rückseite
  - [▶] Nach-rechts-Taste (13) auf der Rückseite
  - [▼] Nach-unten-Taste (14) auf der Rückseite
- Aufnahmemodi sowie Symbole und Text auf dem Bildschirm werden in Klammern angegeben.
- ⓘ: Wichtige Informationen, die Sie kennen sollten
- 🛠: Hinweise und Tipps zur gekonnten Verwendung der Kamera
- 📖 xx: Seiten mit relevanten Informationen. (in diesem Beispiel steht „xx“ für eine Seitennummer)
- Bei den Anweisungen in diesem Handbuch wird davon ausgegangen, dass in der Kamera die Standardeinstellungen gewählt wurden.
- Zur Vereinfachung werden alle unterstützten Speicherkarten einheitlich als Speicherkarte bezeichnet.
- Die Symbole „▶Fotos“ und „▶Filme“ unter den Überschriften geben an, ob die Funktion für Fotos oder Filme verwendet wird.

Vor Verwendung

Grundlagen der Kamerabedienung

Erweiterte Funktionen

Grundlagen der Kamera

Automatikmodus/  
Modus Hybrid Auto

Andere Aufnahmemodi

Modus P

Wiedergabemodus

WLAN-Funktionen

Einstellungsmenü

Zubehör

Anhang

Index

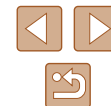

# Bezeichnungen

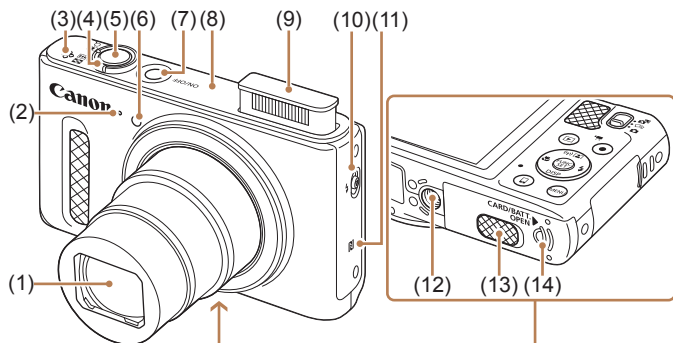

- |                  |                                       |
|------------------|---------------------------------------|
| (1) Objektiv     | (7) Taste ON/OFF                      |
| (2) Mikrofon     | (8) WLAN-Antennenbereich              |
| (3) Lautsprecher | (9) Blitz                             |
| (4) Zoom-Regler  | (10) Taste [⚡ (Blitz aufklappen)]     |
| Aufnahme:        | (11) [N-Symbol]*                      |
| [Tele] /         | (12) Stativbuchse                     |
| [Weitwinkel]     | (13) Kontaktabdeckung des DC-Kupplers |
| Wiedergabe:      | (14) Speicherkarten-/Akkuabdeckung    |
| [Vergrößern] /   |                                       |
| [Index]          |                                       |
| (5) Auslöser     |                                       |
| (6) Lampe        |                                       |

\* Wird mit NFC-Funktionen verwendet (90).

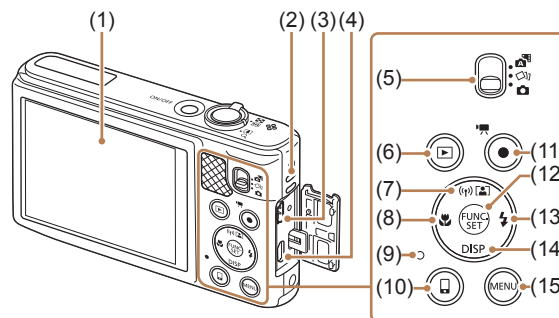

- |   |  |
|---|--|
| (1) Bildschirm (LCD-Monitor)                                    | (9) Anzeige                              |
| (2) Riemenbefestigung   | (10) Taste [☒ (Mobilgerätverbindung)]    |
| (3) AV OUT-Anschluss (Audio-/ Videoausgang) / DIGITAL-Anschluss | (11) Movie-Taste                         |
| (4) HDMI™-Anschluss   | (12) Taste FUNC./SET                     |
| (5) Modus-Schalter  | (13) Taste [⚡ (Blitz)] / Nach rechts     |
| (6) Taste [▶ (Wiedergabe)]                                      | (14) Taste [DISP. (Anzeige)]/ Nach unten |
| (7) Taste [⊞ (Automatischer Zoom)]/ [⊞] (WLAN)]/Nach oben       | (15) Taste [MENU (Menü)]                 |
| (8) Taste [⊞] (Makro)]/Nach links                               |  |

- Vor Verwendung
- Grundlagen der Kamerabedienung
- Erweiterte Funktionen
  - Grundlagen der Kamera
  - Automatikmodus/ Modus Hybrid Auto
  - Andere Aufnahmemodi
  - Modus P
  - Wiedergabemodus
  - WLAN-Funktionen
  - Einstellungsmenü
  - Zubehör
  - Anhang
- Index



# Inhalt

## Vor Verwendung

<b>Einleitende Informationen</b> .....	<b>2</b>
Lieferumfang .....	2
Kompatible Speicherkarten .....	2
Vorbemerkungen und rechtliche Hinweise .....	3
In diesem Handbuch verwendete Konventionen .....	3
Bezeichnungen .....	4
Häufig verwendete Kamerafunktionen .....	11
Sicherheitsvorkehrungen .....	13

## Grundlagen der Kamerabedienung

<b>Grundlegende Funktionen</b> .....	<b>16</b>
Vorbereitungen .....	16
Anbringen der Schlaufe .....	16
Halten der Kamera .....	16
Aufladen des Akkus .....	17
Einsetzen von Akku und Speicherkarte .....	18
Entnehmen von Akku und Speicherkarte .....	18
Einstellen von Datum und Uhrzeit .....	19
Ändern von Datum und Uhrzeit .....	19
Spracheinstellung .....	20
Ausprobieren der Kamera .....	21
Aufnahmen (Smart Auto) .....	21
Anzeigen .....	22
Löschen von Bildern .....	23

## Erweiterte Funktionen

<b>Grundlagen der Kamera</b> .....	<b>24</b>
Ein/Aus .....	24
Stromsparmmodus (automatische Abschaltung) .....	25
Stromsparmmodus im Aufnahmemodus .....	25
Stromsparmmodus im Wiedergabemodus .....	25
Auslöser .....	25
Anzeigeoptionen bei der Aufnahme .....	26
Verwenden des Menüs FUNC .....	26
Verwenden des Menübildschirms .....	27
Bildschirmtastatur .....	28
Status der Kontrollleuchte .....	29
Uhrzeit .....	29
<b>Automatikmodus/Modus Hybrid Auto</b> .....	<b>30</b>
Aufnahmen mit von der Kamera festgelegten Einstellungen .....	30
Aufnahmen (Smart Auto) .....	30
Aufnahmen im Modus Hybrid Auto .....	32
Filme aus einem Filmtagebuch wiedergeben .....	32
Fotos/Filme .....	33
Fotos .....	33
Filme .....	33
Symbole für Szenen .....	34
Symbole für die Bildstabilisierung .....	35
Auf dem Bildschirm angezeigte Rahmen .....	35
Häufig verwendete, praktische Funktionen .....	36
Heranzoomen von Motiven (Digitalzoom) .....	36
Automatisches Zoomen bei bewegtem Motiv (Auto-Zoom) .....	36

Vor Verwendung
Grundlagen der Kamerabedienung
Erweiterte Funktionen
Grundlagen der Kamera
Automatikmodus/ Modus Hybrid Auto
Andere Aufnahmemodi
Modus P
Wiedergabemodus
WLAN-Funktionen
Einstellungsmenü
Zubehör
Anhang
Index



Verwenden des Selbstauslösers .....	37
Verwenden des Selbstauslösers zur Vermeidung von Kamerabewegungen .....	38
Einstellen des Selbstauslösers .....	38
Hinzufügen eines Datumsaufdrucks .....	39
Reihenaufnahme .....	40
Funktionen zur Bildanpassung .....	40
Ändern des Seitenverhältnisses .....	40
Ändern der Anzahl der Aufnahmepixel (Bildgröße) .....	41
Richtlinien für die Auswahl der Aufnahmepixeleinstellung auf Grundlage des Papierformats (für 4:3-Bilder) .....	41
Rote-Augen-Korrektur .....	41
Ändern der Bildqualität für Filme .....	42
Nützliche Aufnahmefunktionen .....	42
Anzeigen des Gitternetzes .....	42
Vergrößern des fokussierten Bereichs .....	43
Überprüfen auf geschlossene Augen .....	43
Ändern der IS Modus-Einstellungen .....	44
Deaktivieren der Bildstabilisierung .....	44
Aufnehmen von Filmen mit Motiven in der vor der Aufnahme angezeigten Größe .....	44
Anpassen der Kamera .....	45
Deaktivieren des AF-Hilfslichts .....	45
Deaktivieren der Lampe zur Rote-Augen-Reduzierung .....	45
Ändern der Bildanzeigearart nach Aufnahmen .....	46
Ändern der Bildanzeigedauer nach Aufnahmen .....	46
Ändern des nach Aufnahmen angezeigten Bildschirms .....	46
<b>Andere Aufnahmemodi .....</b>	<b>47</b>
Vielfältige Bilder aus jeder Aufnahme (Kreative Aufnahme) ...	47
Bilddarstellung während der Wiedergabe .....	48
Auswählen von Effekten .....	48

Spezielle Szenen .....	49
Anwenden von Spezialeffekten .....	50
Aufnahmen mit Fischaugeneffekt (Fisheye-Effekt) .....	51
Aufnahmen von Bildern, die wie Miniaturmodelle aussehen (Miniatureffekt) .....	51
Wiedergabegeschwindigkeit und geschätzte Wiedergabedauer (für einminütige Videoclips) .....	52
Aufnahmen mit einem Spielzeugkamera-Effekt (Spielzeugkamera-Effekt) .....	52
Aufnahmen im Modus „Monochrome“ .....	53
Spezielle Modi für andere Zwecke .....	53
Automatische Aufnahme nach Erkennen eines Gesichts (Intelligente Aufnahme) .....	53
Automatische Aufnahme nach Erkennen eines Lächelns ....	53
Automatische Aufnahme nach Erkennen eines Blinzels (Blinzel-Timer) .....	54
Automatische Aufnahme nach Erkennen einer neuen Person (Gesichts-Timer) .....	54
Aufnahmen mit langer Belichtungsdauer (Langzeitbelichtung) .....	55
Reihenaufnahmen in Hochgeschwindigkeit (Highspeed-Serienbilder) .....	56
<b>Modus P .....</b>	<b>57</b>
Aufnahmen im Modus Programm-AE (Modus [P]) .....	57
Bildhelligkeit (Belichtung) .....	58
Anpassen der Bildhelligkeit (Belichtungskorrektur) .....	58
Ändern des Lichtmessverfahrens .....	58
Ändern der ISO-Empfindlichkeit .....	59
Anpassen der Bildhelligkeit (i-contrast) .....	59

<b>Vor Verwendung</b>
<b>Grundlagen der Kamerabedienung</b>
<b>Erweiterte Funktionen</b>
<b>Grundlagen der Kamera</b>
<b>Automatikmodus/   Modus Hybrid Auto</b>
<b>Andere Aufnahmemodi</b>
<b>Modus P</b>
<b>Wiedergabemodus</b>
<b>WLAN-Funktionen</b>
<b>Einstellungsmenü</b>
<b>Zubehör</b>
<b>Anhang</b>
<b>Index</b>

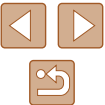

Bildfarben .....	60
Anpassung des Weißabgleichs .....	60
Manueller Weißabgleich .....	60
Ändern der Farbtöne eines Bilds (My Colors) .....	60
Custom Farbe .....	61
Aufnahmebereich und Fokussierung .....	62
Nahaufnahmen (Makro) .....	62
Aufnahmen weit entfernter Motive (Unendlich) .....	62
Digital-Telekonverter .....	63
Ändern des AF-Rahmenmodus .....	63
Gesicht/AiAF .....	63
Auswählen der zu fokussierenden Motive (Verfolgung AF) .....	64
Mitte .....	65
Aufnahmen mit Servo AF .....	65
Ändern der Fokuseinstellung .....	66
Blitz .....	66
Ändern des Blitzmodus .....	66
Auto .....	67
Ein .....	67
Langzeitsynchronisierung .....	67
Aus .....	67
Andere Einstellungen .....	67
Ändern des Kompressionsgrads (Bildqualität) .....	67
Ändern der IS Modus-Einstellungen .....	68
<b>Wiedergabemodus .....</b>	<b>69</b>
Anzeigen .....	69
Wechseln zwischen Anzeigemodi .....	70
Überbelichtungswarnung (für Glanzlichter) .....	71
Histogramm .....	71
GPS-Informationsanzeige .....	71

Anzeigen der beim Aufnehmen von Fotos aufgezeichneten Videoclips (Filmtagebuch) .....	71
Anzeigen nach Datum .....	72
Durchsuchen und Filtern von Bildern .....	72
Navigieren durch die Bilder in einem Index .....	72
Finden von den Suchkriterien entsprechenden Bildern .....	73
Anzeigen individueller Bilder in einer Gruppe .....	74
Optionen für die Bildanzeige .....	75
Vergrößern von Bildern .....	75
Anzeigen als Diaschau .....	75
Ändern von Diaschaeinstellungen .....	76
Automatische Wiedergabe zusammengehöriger Bilder (Ähnliche Bilder) .....	76
Schützen von Bildern .....	77
Verwenden des Menüs .....	77
Auswählen einzelner Bilder .....	78
Auswählen eines Bereichs .....	78
Gleichzeitiges Schützen aller Bilder .....	79
Entfernen des Schutzes aller Bilder .....	79
Löschen von Bildern .....	79
Löschen aller Bilder .....	80
Wählen einer Auswahlmethode .....	80
Auswählen einzelner Bilder .....	80
Auswählen eines Bereichs .....	81
Gleichzeitige Auswahl aller Bilder .....	81
Drehen von Bildern .....	81
Verwenden des Menüs .....	82
Deaktivieren des automatischen Drehens .....	82
Markieren von Bildern als Favoriten .....	83
Verwenden des Menüs .....	83
Bearbeiten von Fotos .....	84

<b>Vor Verwendung</b>
<b>Grundlagen der Kamerabedienung</b>
<b>Erweiterte Funktionen</b>
<b>Grundlagen der Kamera</b>
<b>Automatikmodus/ Modus Hybrid Auto</b>
<b>Andere Aufnahmemodi</b>
<b>Modus P</b>
<b>Wiedergabemodus</b>
<b>WLAN-Funktionen</b>
<b>Einstellungsmenü</b>
<b>Zubehör</b>
<b>Anhang</b>
<b>Index</b>

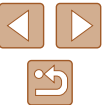

Anpassen der Bildgröße .....	84
Zuschneiden .....	84
Ändern der Farbtöne eines Bildes (My Colors) .....	85
Anpassen der Bildhelligkeit (i-contrast) .....	86
Rote-Augen-Korrektur .....	86
Schneiden von Filmen .....	87
Bearbeiten von Filmen für das Filmtagebuch .....	88
<b>WLAN-Funktionen .....</b>	<b>89</b>
Verfügbare WLAN-Funktionen .....	89
Senden von Bildern an ein Smartphone .....	90
Senden von Bildern an ein NFC-kompatibles Smartphone .....	90
Herstellen einer Verbindung via NFC bei ausgeschalteter	
oder im Aufnahmemodus befindlicher Kamera .....	90
Herstellen einer Verbindung via NFC bei im	
Wiedergabemodus befindlicher Kamera .....	92
Senden an ein der Taste zugewiesenes Smartphone .....	93
Hinzufügen eines Smartphones mit dem WLAN-Menü .....	94
Verwenden eines anderen Zugriffspunkts .....	96
Zuvor verwendete Zugriffspunkte .....	97
Speichern von Bildern auf einem Computer .....	97
Vorbereitung zur Registrierung eines Computers .....	97
Überprüfen der Computerumgebung .....	97
Installieren der Software .....	97
Konfigurieren des Computers für eine WLAN-Verbindung	
(nur Windows) .....	98
Speichern von Bildern auf einem verbundenen Computer .....	99
Bestätigen der Kompatibilität des Zugriffspunkts .....	99
Verwenden von WPS-kompatiblen Zugriffspunkten .....	99
Herstellen von Verbindungen mit aufgelisteten	
Zugriffspunkten .....	101
Zuvor verwendete Zugriffspunkte .....	102
Senden von Bildern an einen registrierten Webservice .....	103

Registrieren von Webservices .....	103
Registrieren von CANON IMAGE GATEWAY .....	103
Registrieren anderer Webservices .....	105
Hochladen von Bildern auf Webservices .....	105
Drahtloses Drucken von Bildern auf einem verbundenen	
Drucker .....	106
Senden von Bildern an eine andere Kamera .....	108
Optionen zum Senden von Bildern .....	109
Senden mehrerer Bilder .....	109
Auswählen eines Bereichs .....	109
Senden der als Favoriten markierten Bilder .....	110
Hinweise zum Senden von Bildern .....	110
Auswählen der Anzahl der Aufnahmepixel (Bildgröße) .....	111
Hinzufügen von Kommentaren .....	111
Automatisches Senden von Bildern (Bild-Sync) .....	112
Vorbereitungen .....	112
Vorbereiten der Kamera .....	112
Vorbereiten des Computers .....	112
Senden von Bildern .....	113
Anzeigen von Bildern, die über den Bild-Sync auf Ihrem	
Smartphone gesendet wurden .....	113
Verwenden eines Smartphones zum Anzeigen von	
Kamerabildern und zum Steuern der Kamera .....	114
Geotagging von Bildern auf der Kamera .....	114
Fernaufnahmen .....	115
Bearbeiten oder Löschen der WLAN-Einstellungen .....	116
Bearbeiten der Verbindungsinformationen .....	116
Ändern des Nicknamens eines Geräts .....	116
Löschen von Verbindungsinformationen .....	116
Ändern des Kamera-Nicknamens .....	117
Zurücksetzen der WLAN-Einstellungen auf die	
Standardeinstellungen .....	117

<b>Vor Verwendung</b>
<b>Grundlagen der Kamerabedienung</b>
<b>Erweiterte Funktionen</b>
<b>Grundlagen der Kamera</b>
<b>Automatikmodus/</b>
<b>Modus Hybrid Auto</b>
<b>Andere Aufnahmemodi</b>
<b>Modus P</b>
<b>Wiedergabemodus</b>
<b>WLAN-Funktionen</b>
<b>Einstellungsmenü</b>
<b>Zubehör</b>
<b>Anhang</b>
<b>Index</b>

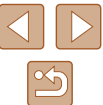



<b>Einstellungsmenü .....</b>	<b>118</b>
Anpassen grundlegender Kamerafunktionen .....	118
Stummschalten der Kamera .....	118
Anpassen der Lautstärke.....	118
Ausblenden von Tipps und Tricks.....	119
Datum und Uhrzeit.....	119
Zeitzone.....	119
Ändern der Einstellung für das Einfahren des Objektivs .....	120
Verwenden des Eco-Modus.....	120
Anpassen der Stromsparfunktion .....	120
Bildschirmhelligkeit .....	121
Ausblenden des Startbildschirms .....	121
Formatieren von Speicherkarten .....	121
Low-Level-Formatierung .....	122
Datei-Nummerierung .....	122
Dateibasierte Bildspeicherung.....	123
Anzeigen metrischer oder nicht metrischer Maßeinheiten .....	123
Überprüfen von Zertifizierungslogos.....	123
Spracheinstellung.....	123
Anpassen anderer Einstellungen.....	124
Wiederherstellen der Kamera-StandardEinstellungen.....	124
<b>Zubehör.....</b>	<b>125</b>
Zubehör .....	125
Optionales Zubehör.....	126
Stromversorgung .....	126
Blitzgeräte.....	127
Sonstiges Zubehör .....	127
Drucker .....	127
Verwendung des optionalen Zubehörs.....	128
Wiedergabe auf einem Fernsehgerät.....	128
Wiedergabe auf einem HD-Fernsehgerät (High Definition).....	128

Wiedergabe auf einem SD-Fernsehgerät (Standard Definition) .....	129
Betreiben der Kamera über eine Haushaltssteckdose .....	129
Verwenden der Software .....	130
Computerverbindungen über ein Kabel.....	131
Überprüfen der Computerumgebung .....	131
Installieren der Software.....	131
Speichern von Bildern auf einem Computer.....	132
Drucken von Bildern .....	133
Einfaches Drucken .....	133
Konfigurieren von Druckeinstellungen.....	134
Zuschneiden von Bildern vor dem Drucken .....	135
Auswählen des Papierformats und Layouts für den Druck.....	135
Verfügbare Layout-Optionen .....	136
Drucken von Passfotos .....	136
Drucken von Filmszenen .....	136
Druckoptionen für Filme .....	136
Hinzufügen von Bildern zur Druckliste (DPOF) .....	137
Konfigurieren von Druckeinstellungen.....	137
Einstellungen für den Druck einzelner Bilder .....	137
Einstellungen für den Druck einer Gruppe von Bildern .....	138
Einstellungen für den Druck aller Bilder .....	138
Löschen aller Bilder aus der Druckliste .....	138
Drucken von Bildern in der Druckliste (DPOF).....	138
Hinzufügen von Bildern zu einem Fotobuch.....	139
Wählen einer Auswahlmethode .....	139
Hinzufügen einzelner Bilder .....	139
Hinzufügen aller Bilder zu einem Fotobuch.....	139
Entfernen aller Bilder aus einem Fotobuch .....	139

<b>Vor Verwendung</b>
<b>Grundlagen der Kamerabedienung</b>
<b>Erweiterte Funktionen</b>
<b>Grundlagen der Kamera</b>
<b>Automatikmodus/   Modus Hybrid Auto</b>
<b>Andere Aufnahmemodi</b>
<b>Modus P</b>
<b>Wiedergabemodus</b>
<b>WLAN-Funktionen</b>
<b>Einstellungsmenü</b>
<b>Zubehör</b>
<b>Anhang</b>
<b>Index</b>

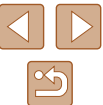

<b>Anhang</b> .....	<b>140</b>
Fehlerbehebung .....	140
Bildschirmmeldungen .....	144
Bildschirminformationen .....	146
Aufnahme (Informationsanzeige) .....	146
Akkuladestand .....	146
Wiedergabe (Detaillierte Informationsanzeige) .....	147
Übersicht über die Moviesteuerung.....	147
Funktionen und Menütabellen .....	148
In den Aufnahmemodi verfügbare Funktionen.....	148
Menü FUNC.....	149
Aufnahme-Registerkarte .....	151
Einstellungen-Registerkarte .....	154
Wiedergabe-Registerkarte.....	154
Druck-Registerkarte.....	155
Wiedergabemodus – Menü FUNC. ....	155
Vorsichtsmaßnahmen bei der Handhabung .....	155
Technische Daten.....	156
Technische Daten der Kamera .....	156
WLAN .....	156
Brennweite des Digitalzooms (äquivalent zu Kleinbild).....	156
Anzahl der Aufnahmen/Aufnahmedauer,	
Wiedergabedauer .....	157
Anzahl der Aufnahmen pro Speicherkarte.....	157
Aufnahmedauer pro Speicherkarte .....	157
Blitzbereich .....	158
Aufnahmehbereich .....	158
Reihenaufnahmengeschwindigkeit.....	158
Verschlusszeit .....	158
Zeitautomatik.....	158
Akku NB-6LH.....	158
Akkuladegerät CB-2LY/CB-2LYE .....	158

Index.....	159
WLAN-Sicherheitshinweise .....	161
Sicherheitshinweise zu Funkwellenstörungen.....	161
Sicherheitsvorkehrungen.....	161
Marken und Lizenzierung .....	162
Haftungsausschluss .....	162

<b>Vor Verwendung</b>
<b>Grundlagen der Kamerabedienung</b>
<b>Erweiterte Funktionen</b>
<b>Grundlagen der Kamera</b>
<b>Automatikmodus/ Modus Hybrid Auto</b>
<b>Andere Aufnahmemodi</b>
<b>Modus P</b>
<b>Wiedergabemodus</b>
<b>WLAN-Funktionen</b>
<b>Einstellungsmenü</b>
<b>Zubehör</b>
<b>Anhang</b>
<b>Index</b>

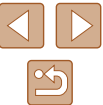

# Häufig verwendete Kamerafunktionen

## Aufnahme

- Verwenden der von der Kamera festgelegten Einstellungen (Automatikmodus, Modus Hybrid Auto)
  - [30](#), [32](#)
- Anzeigen verschiedener Effekte unter Verwendung von der Kamera festgelegter Einstellungen für jede Aufnahme (Modus „Kreative Aufnahme“)
  - [47](#)

### Gute Aufnahmen von Personen



Porträts  
[49](#)



Vor verschneitem  
Hintergrund  
[49](#)

### Aufnahmen spezieller Szenen



Wenig Licht  
[49](#)



Feuerwerk  
[49](#)

## Anwenden von Spezialeffekten



Kräftige Farben  
[50](#)



Postereffekt  
[50](#)



Fisheye-Effekt  
[51](#)



Miniaturreffekt  
[51](#)



Spielzeugkamera  
[52](#)



Monochrome  
[53](#)

- Fokussierte Gesichter
  - [30](#), [49](#), [63](#)
- Aufnahmen ohne Blitz (Blitz aus)
  - [30](#), [67](#)
- Aufnahmen mit Selbstauslöser
  - [37](#), [54](#)
- Datumsaufdruck zufügen
  - [39](#)
- Film- und Fotoaufnahmen gleichzeitig (Filmtagebuch)
  - [32](#)

## Vor Verwendung

### Grundlagen der Kamerabedienung

### Erweiterte Funktionen

#### Grundlagen der Kamera

#### Automatikmodus/ Modus Hybrid Auto

#### Andere Aufnahmemodi

#### Modus P

#### Wiedergabemodus

#### WLAN-Funktionen

#### Einstellungsmenü







#### Zubehör

#### Anhang



## Index



## Anzeigen

- Anzeigen von Bildern (Wiedergabemodus)
  -  69
- Automatische Wiedergabe (Diaschau)
  -  75
- Auf einem Fernsehgerät
  -  128
- Auf einem Computer
  -  131
- Schnelles Durchsuchen von Bildern
  -  72
- Löschen von Bildern
  -  79

## Aufnahmen/Anzeigen von Filmen

- Aufnahmen von Filmen
  -  30
- Anzeigen von Filmen (Wiedergabemodus)
  -  69



## Drucken

- Drucken von Bildern
  -  133

## Speichern

- Speichern von Bildern auf einem Computer über ein Kabel
  -  132

## Verwenden der WLAN-Funktionen

- Senden von Bildern an ein Smartphone
  -  90
- Online-Freigabe von Bildern
  -  103
- Senden von Bildern an einen Computer
  -  97

## Vor Verwendung

### Grundlagen der Kamerabedienung

### Erweiterte Funktionen

#### Grundlagen der Kamera

#### Automatikmodus/ Modus Hybrid Auto

#### Andere Aufnahmemodi

#### Modus P

#### Wiedergabemodus

#### WLAN-Funktionen

#### Einstellungsmenü

#### Zubehör

#### Anhang

## Index

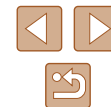

## Sicherheitsvorkehrungen

- Lesen Sie die Beschreibungen der folgenden Sicherheitsvorkehrungen vor der Verwendung des Produkts sorgfältig. Achten Sie stets darauf, dass das Produkt ordnungsgemäß verwendet wird.
- Die hier angegebenen Sicherheitsvorkehrungen sollen verhindern, dass Sie oder andere Personen verletzt werden oder Sachschäden entstehen.
- Lesen Sie außerdem die Anleitungen des separat erworbenen Zubehörs, das Sie verwenden.



### Warnhinweis

Weist auf die Möglichkeit von schweren Verletzungen oder Tod hin.

- Lösen Sie den Blitz nicht in unmittelbarer Augennähe von Personen aus. Dies könnte zu Augenschäden führen. Halten Sie bei Verwendung des Blitzes besonders zu Säuglingen und Kleinkindern einen Abstand von mindestens einem Meter ein.
- Bewahren Sie die Geräte für Kinder und Kleinkinder unzugänglich auf. Es besteht Erstickungsgefahr, wenn sich die Schlaufe um den Hals eines Kindes legt. Ist das Produkt mit einem Netzkabel ausgestattet, besteht Erstickungsgefahr, wenn es sich um den Hals eines Kindes legt.
- Verwenden Sie nur empfohlene Stromversorgungen.
- Sie dürfen das Produkt nicht zerlegen, modifizieren oder Hitze aussetzen.
- Ziehen Sie nicht die Klebefolie vom Akku ab (sofern vorhanden).
- Lassen Sie das Produkt nicht fallen, und schützen Sie es vor Stößen oder Schlägen.
- Berühren Sie das Innere des Produkts nicht, wenn das Produkt beschädigt ist, weil es beispielsweise fallengelassen wurde.
- Stellen Sie die Verwendung des Produkts sofort ein, wenn Rauch austritt, ein seltsamer Geruch wahrzunehmen ist oder ein anderes ungewöhnliches Verhalten auftritt.
- Verwenden Sie zum Reinigen des Produkts keine organischen Lösungsmittel wie Alkohol, Benzin oder Verdüner.
- Vermeiden Sie den Kontakt mit Flüssigkeiten. Achten Sie darauf, dass keine Flüssigkeiten oder Fremdkörper in das Produkt gelangen.

Dies könnte einen elektrischen Schlag oder Feuer zur Folge haben. Entnehmen Sie umgehend den Akku/die Batterien bzw. trennen Sie das Produkt vom Stromnetz, wenn das Produkt nass wird oder Fremdkörper in das Innere des Produkts gelangen.

- Schauen Sie niemals durch den Sucher (sofern vorhanden) in intensive Lichtquellen (wie z. B. die Sonne an einem klaren Tag oder eine starke künstliche Lichtquelle).

Dies könnte zu Augenschäden führen.

- Berühren Sie das Produkt nicht während eines Gewitters, falls es mit dem Stromnetz verbunden ist.

Dies könnte einen elektrischen Schlag oder Feuer zur Folge haben. Stellen Sie die Verwendung des Produkts sofort ein, und entfernen Sie sich vom Produkt.

- Verwenden Sie ausschließlich empfohlene Akkus/Batterien.
- Akku/Batterien von Feuer/Hitze fernhalten.

Andernfalls kann es zu Explosionen oder Undichtigkeiten von Akkus/Batterien kommen, die elektrische Schläge, Brände und Verletzungen verursachen können. Falls Akkus/Batterien auslaufen und das ausgetretene Elektrolyt mit Augen, Mund, Haut oder Kleidung in Berührung kommen, spülen Sie die betroffene Stelle unverzüglich mit Wasser ab.

- Beachten Sie die folgenden Sicherheitsvorkehrungen, wenn mit dem Produkt ein Akkuladegerät zum Einsatz kommt.
  - Ziehen Sie das Netzkabel in regelmäßigen Abständen aus der Steckdose, und entfernen Sie den Staub und Schmutz, der sich auf dem Stecker, außen auf der Steckdose und im Bereich um die Steckdose angesammelt hat, mit einem trockenen Lappen.
  - Stecken Sie das Netzkabel nicht mit nassen Händen ein oder aus.
  - Verwenden Sie das Gerät nicht in einer Weise, bei der die Nennkapazität der Steckdose oder des Kabels überschritten wird. Verwenden Sie den Stecker nicht, wenn er beschädigt ist. Achten Sie darauf, dass er vollständig in die Steckdose eingeführt wird.
  - Achten Sie darauf, dass die Kontakte und der Stecker nicht mit Staub oder Metallgegenständen (wie Nadeln oder Schlüsseln) in Berührung kommen.
  - Schneiden, beschädigen und modifizieren Sie das Netzkabel (sofern vorhanden) nicht, und stellen Sie keine schweren Gegenstände darauf ab.

Dies könnte einen elektrischen Schlag oder Feuer zur Folge haben.

- Schalten Sie die Kamera an Orten aus, an denen die Benutzung von Kameras untersagt ist.

Die von der Kamera abgegebene elektromagnetische Strahlung kann unter Umständen den Betrieb von elektronischen Instrumenten und anderen Geräten beeinträchtigen. Gehen Sie mit angemessener Vorsicht vor, wenn Sie das Produkt an Orten verwenden, an denen die Benutzung elektronischer Geräte eingeschränkt ist, beispielsweise in Flugzeugen und medizinischen Einrichtungen.

### Vor Verwendung

### Grundlagen der Kamerabedienung

### Erweiterte Funktionen

#### Grundlagen der Kamera

#### Automatikmodus/ Modus Hybrid Auto

#### Andere Aufnahmemodi

#### Modus P

#### Wiedergabemodus

#### WLAN-Funktionen

#### Einstellungsmenü

#### Zubehör

#### Anhang

### Index



- Achten Sie darauf, dass die Kamera nicht für längere Zeit mit der Haut in Kontakt kommt.

Auch wenn die Kamera sich nicht heiß anfühlt, kann es zu Niedertemperaturverbrennungen kommen, die sich in Hautrötungen oder Blasenbildung äußern. Verwenden Sie ein Stativ an heißen Orten, bei schlechter Belüftung oder empfindlicher Haut.

 <b>Vorsicht</b>	Weist auf die Möglichkeit von Verletzungen hin.
---	---

- Wenn Sie die Kamera an der Schlaufe tragen, achten Sie darauf, dass die Kamera keinen starken Stößen oder Erschütterungen ausgesetzt wird und nicht gegen Objekte prallt oder daran hängen bleibt.

• Achten Sie darauf, dass Sie mit dem Objektiv nicht gegen Objekte stoßen, und üben Sie keinen starken Druck auf das Objektiv aus. Dies kann zu Verletzungen oder Beschädigungen der Kamera führen.

- Achten Sie darauf, dass Sie den Bildschirm keinen starken Stößen aussetzen.

Falls der Bildschirm zerbricht, können durch die Scherben Verletzungen entstehen.

- Achten Sie bei Verwendung des Blitzlichts darauf, dieses nicht mit Ihren Fingern oder Ihrer Kleidung zu verdecken.

Dies kann zu Verbrennungen oder einer Beschädigung des Blitzlichts führen.

- Verwenden oder lagern Sie das Produkt nach Möglichkeit nicht in folgenden Umgebungen:
  - Umgebungen mit direkter Sonneneinstrahlung
  - Umgebungen mit Temperaturen über 40 °C
  - Feuchte oder staubige Umgebungen

Andernfalls kann es zu Undichtigkeiten, Überhitzung oder einer Explosion von Akkus/Batterien kommen, die elektrische Schläge, Brände sowie Verbrennungen und andere Verletzungen verursachen können. Überhitzung und Schäden können zu elektrischen Schlägen und Bränden sowie zu Verbrennungen und anderen Verletzungen führen.

- Das Anschauen der Effekte der Diaschauübergänge über längere Zeit kann zu Beschwerden führen.
- Achten Sie bei Verwendung optionaler Objektive, Objektivfilter oder Filteradapter (sofern erforderlich) darauf, diese Zubehörkomponenten sorgfältig zu befestigen.

Falls das Objektiv sich löst und herunterfällt, kann es zerbrechen, und die Scherben können Schnittverletzungen verursachen.

- Achten Sie bei Produkten mit automatisch auf- und zuklappendem Blitz darauf, dass die Finger beim Zuklappen des Blitzes nicht eingeklemmt werden.

Dies könnte zu Verletzungen führen.

<b>Vorsicht</b>	Weist auf die Möglichkeit von Sachschäden hin.
-----------------	--

- Richten Sie die Kamera nicht auf intensive Lichtquellen (z. B. auf die Sonne an einem klaren Tag oder eine starke künstliche Lichtquelle). Dadurch können Bildsensor und andere interne Komponenten beschädigt werden.

- Achten Sie darauf, dass kein Staub oder Sand in die Kamera eindringt, wenn Sie sie an einem Sandstrand oder bei starkem Wind verwenden.

- Bei Produkten, die den Blitz automatisch auf- und zuklappen, dürfen Sie den Blitz nicht zudrücken oder aufhebeln. Andernfalls können Fehlfunktionen auftreten.

- Wischen Sie Staub, anhaftenden Schmutz und andere Verunreinigungen mit einem Wattestäbchen oder einem Tuch vom Blitz. Die Verunreinigungen auf dem Blitz können aufgrund der entstehenden Hitze rauchen oder zu einer Fehlfunktion des Produkts führen.

- Entnehmen Sie bei Nichtverwendung des Produkts den Akku/die Batterien zur Lagerung. Auslaufende Akkus/Batterien können das Produkt beschädigen.

- Vor dem Entsorgen der Akkus/Batterien sollten Sie die Kontakte mit Klebestreifen oder sonstigem Isoliermaterial abkleben. Eine Berührung mit Metallgegenständen kann zu Bränden oder Explosionen führen.

- Stecken Sie das mit dem Produkt verwendete Akkuladegerät aus, wenn es nicht genutzt wird. Decken Sie es während des Gebrauchs nicht mit einem Tuch oder anderen Objekten ab. Wenn das Gerät über einen langen Zeitraum an die Stromversorgung angeschlossen bleibt, kann es infolge von Überhitzung und Deformierung zu Brandentwicklung kommen.

- Halten Sie Akkus von Tieren fern. Tierbisse können zu Undichtigkeiten, Überhitzung oder Explosion des Akkus führen und dadurch Produktschäden und Brand verursachen.

## Vor Verwendung

## Grundlagen der Kamerabedienung

## Erweiterte Funktionen

### Grundlagen der Kamera

### Automatikmodus/ Modus Hybrid Auto

### Andere Aufnahmemodi

### Modus P

### Wiedergabemodus

### WLAN-Funktionen

### Einstellungsmenü

### Zubehör

### Anhang

## Index



- Wenn im Produkt mehrere Akkus/Batterien verwendet werden, dürfen Akkus/Batterien unterschiedlichen Ladestands sowie alte und neue Batterien nicht gemeinsam verwendet werden. Setzen Sie die Akkus/ Batterien immer mit richtig ausgerichtetem Plus- (+) und Minuspol (-) ein. Andernfalls können Fehlfunktionen auftreten.

- Setzen Sie sich nicht hin, wenn Sie die Kamera in Ihrer Gesäßtasche tragen. Andernfalls können Fehlfunktionen auftreten oder Schäden am Bildschirm entstehen.

- Achten Sie darauf, dass keine harten Gegenstände mit dem Bildschirm in Berührung kommen, wenn Sie die Kamera in eine Tasche stecken. Schließen Sie außerdem den Bildschirm (so dass er zum Gehäuse zeigt), wenn der Bildschirm des Produkts geschlossen werden kann.

- Bringen Sie keine harten Gegenstände am Produkt an. Andernfalls können Fehlfunktionen auftreten oder Schäden am Bildschirm entstehen.



## Vor Verwendung

## Grundlagen der Kamerabedienung

## Erweiterte Funktionen

### Grundlagen der Kamera

### Automatikmodus/ Modus Hybrid Auto

### Andere Aufnahmemodi

### Modus P

### Wiedergabemodus

### WLAN-Funktionen

### Einstellungsmenü

### Zubehör

### Anhang

## Index



# Grundlagen der Kamerabedienung

## Grundlegende Funktionen

Grundlegende Informationen und Anweisungen, von den ersten Vorbereitungen über die Aufnahme bis hin zur Wiedergabe

### Vorbereitungen

Bereiten Sie die Kamera für Aufnahmen folgendermaßen vor.

#### Anbringen der Schlaufe

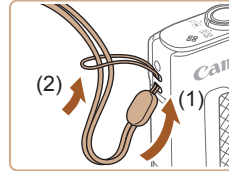

- Führen Sie das Ende der Schlaufe durch die Riemenbefestigung (1), und ziehen Sie dann das andere Ende der Schlaufe durch die Schleife (2).

#### Halten der Kamera



- Streifen Sie die Schlaufe über Ihr Handgelenk.
- Legen Sie die Arme beim Aufnehmen an den Körper, und halten Sie die Kamera fest, damit sie sich nicht bewegt. Wenn der Blitz ausgeklappt ist, bedecken Sie ihn nicht mit Ihren Fingern.

Vor Verwendung

Grundlagen der Kamerabedienung

Erweiterte Funktionen

Grundlagen der Kamera

Automatikmodus/  
Modus Hybrid Auto

Andere Aufnahmemodi

Modus P

Wiedergabemodus

WLAN-Funktionen

Einstellungsmenü

Zubehör

Anhang

Index

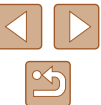



## Aufladen des Akkus

Laden Sie den Akku vor der Verwendung mit dem im Lieferumfang enthaltenen Ladegerät auf. Laden Sie den Akku zunächst auf, da die Kamera mit nicht geladenem Akku verkauft wird.

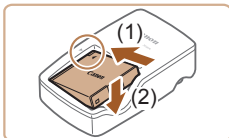

### 1 Setzen Sie den Akku ein.

- Richten Sie die ▲-Markierungen auf Akku und Ladegerät aneinander aus, und setzen Sie dann den Akku ein, indem Sie ihn hineinschieben (1) und nach unten drücken (2).

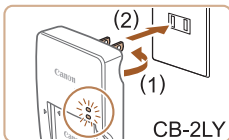

### 2 Laden Sie den Akku auf.

- **CB-2LY:** Klappen Sie den Stecker aus (1), und stecken Sie das Ladegerät in eine Steckdose (2).
- **CB-2LYE:** Schließen Sie das eine Ende des Netzkabels an das Ladegerät an, und stecken Sie das andere Ende in eine Steckdose.
- Die Ladelampe leuchtet orange, und der Ladevorgang beginnt.
- Wenn der Akku vollständig aufgeladen wurde, leuchtet die Lampe grün.

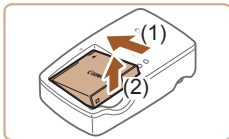
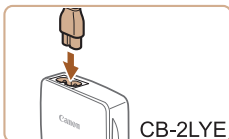

### 3 Entfernen Sie den Akku.

- Ziehen Sie den Stecker des Akkuladegeräts heraus, und nehmen Sie dann den Akku heraus, indem Sie ihn hineindrücken (1) und nach oben ziehen (2).



- Zum Schutz des Akkus und zur Verlängerung der Lebensdauer sollte er nicht länger als 24 Stunden ohne Unterbrechung geladen werden.
- Wenn Sie ein Akkuladegerät mit Netzkabel verwenden, bringen Sie das Ladegerät bzw. Kabel nicht an anderen Objekten an. Dies kann zu Fehlfunktionen oder einer Beschädigung des Produkts führen.



- Einzelheiten zur Ladezeit, zur Anzahl der Aufnahmen und zur Aufnahmedauer bei vollständig aufgeladenem Akku finden Sie unter „Anzahl der Aufnahmen/Aufnahmedauer, Wiedergabedauer“ (157).
- Aufgeladene Akkus entladen sich nach und nach von selbst, auch wenn sie nicht verwendet werden. Laden Sie den Akku an dem Tag auf, an dem er verwendet werden soll (oder kurz davor).
- Das Akkuladegerät kann in Regionen mit einer Stromversorgung von 100 – 240 V Wechselspannung (50/60 Hz) verwendet werden. Verwenden Sie einen im Handel erhältlichen Steckeradapter, falls die Steckdosen im Reiseland eine andere Form aufweisen. Verwenden Sie jedoch keine Reise-Spannungswandler, da diese Schäden am Akku verursachen können.

## Vor Verwendung

## Grundlagen der Kamerabedienung

## Erweiterte Funktionen

### Grundlagen der Kamera

### Automatikmodus/ Modus Hybrid Auto

### Andere Aufnahmemodi

### Modus P

### Wiedergabemodus

### WLAN-Funktionen

### Einstellungsmenü

### Zubehör

### Anhang

## Index



## Einsetzen von Akku und Speicherkarte

Setzen Sie den im Lieferumfang enthaltenen Akku und eine Speicherkarte (separat erhältlich) ein.

Bevor Sie eine neue oder eine in einem anderen Gerät formatierte Speicherkarte verwenden, sollten Sie die Speicherkarte mit dieser Kamera formatieren (📖 121).

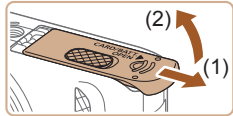

### 1 Öffnen Sie die Abdeckung.

- Schieben Sie die Abdeckung (1), und öffnen Sie sie (2).

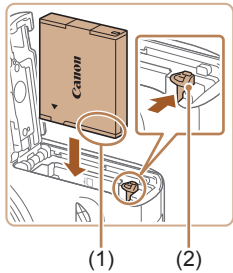

### 2 Setzen Sie den Akku ein.

- Halten Sie den Akku mit der gezeigten Ausrichtung der Kontakte (1), drücken Sie die Akkuverriegelung (2) in Pfeilrichtung, und führen Sie den Akku ein, bis er einrastet.
- Wenn Sie den Akku falsch herum einsetzen, kann er nicht einrasten. Prüfen Sie immer, ob der Akku richtig ausgerichtet ist und einrastet.

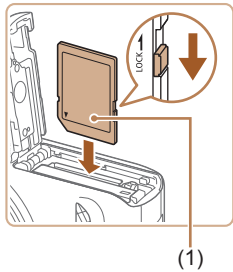

### 3 Überprüfen Sie den Schreibschutzschieber der Karte, und setzen Sie die Speicherkarte ein.

- Wenn die Speicherkarte über einen Schreibschutzschieber verfügt und sich dieser in der Position für den Schreibschutz befindet, können Sie keine Bilder aufnehmen. Schieben Sie den Schieber in die unverriegelte Position.
- Setzen Sie die Speicherkarte mit dem Etikett (1) in der gezeigten Ausrichtung ein, bis sie hörbar einrastet.
- Prüfen Sie, ob die Speicherkarte richtig ausgerichtet ist, bevor Sie sie einsetzen. Wenn Sie Speicherkarten falsch einsetzen, könnte dies zu einer Beschädigung der Kamera führen.

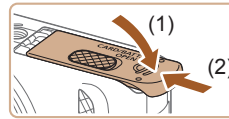

### 4 Schließen Sie die Abdeckung.

- Klappen Sie die Abdeckung nach unten (1), und halten Sie sie gedrückt, während Sie sie schieben, bis sie hörbar einrastet (2).



- Angaben zur Anzahl der Aufnahmen oder Stunden an Aufnahmezeit, die auf einer Speicherkarte gespeichert werden können, finden Sie unter „Anzahl der Aufnahmen pro Speicherkarte“ (📖 157).

## Entnehmen von Akku und Speicherkarte

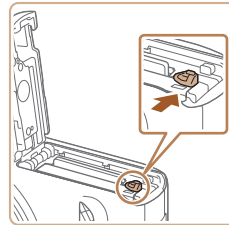

### Entfernen Sie den Akku.

- Öffnen Sie die Abdeckung, und drücken Sie die Akkuverriegelung in Richtung des Pfeils.
- Der Akku wird freigegeben.

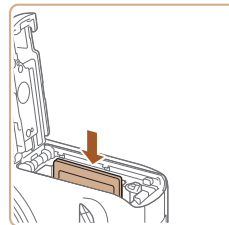

### Entfernen Sie die Speicherkarte.

- Drücken Sie die Speicherkarte hinein, bis Sie ein Klicken hören, und lassen Sie sie dann langsam los.
- Die Speicherkarte wird freigegeben.

Vor Verwendung
Grundlagen der Kamerabedienung
Erweiterte Funktionen
Grundlagen der Kamera
Automatikmodus/ Modus Hybrid Auto
Andere Aufnahmemodi
Modus P
Wiedergabemodus
WLAN-Funktionen
Einstellungsmenü
Zubehör
Anhang
Index

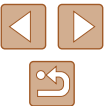

## Einstellen von Datum und Uhrzeit

Stellen Sie Datum und Uhrzeit folgendermaßen ein, wenn der Bildschirm [Datum/Uhrzeit] beim Einschalten der Kamera angezeigt wird. Die auf diese Weise angegebenen Informationen werden bei der Aufnahme in den Bildeigenschaften aufgezeichnet und beim Verwalten der Bilder nach Aufnahmedatum oder beim Drucken von Bildern mit dem Aufnahmedatum verwendet.

Sie können den Aufnahmen auch einen Datumsaufdruck hinzufügen (📖 39).

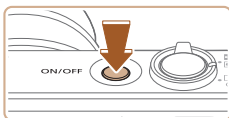

### 1 Schalten Sie die Kamera ein.

- Drücken Sie die Taste ON/OFF.
- Der Bildschirm [Datum/Uhrzeit] wird angezeigt.



### 2 Stellen Sie das Datum und die Uhrzeit ein.

- Wählen Sie mit den Tasten [◀][▶] einen Eintrag aus.
- Drücken Sie die Tasten [▲][▼], um das Datum und die Uhrzeit anzugeben.
- Drücken Sie abschließend die Taste [⊞].

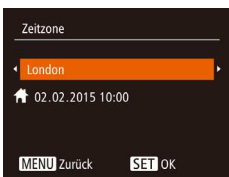
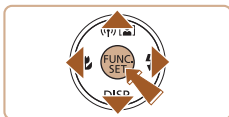

### 3 Geben Sie Ihre Standardzeitzone an.

- Drücken Sie die Tasten [◀][▶], um Ihre Standardzeitzone auszuwählen.



### 4 Schließen Sie den Einrichtungsvorgang ab.

- Drücken Sie abschließend die Taste [⊞]. Nach der Anzeige einer Bestätigungsmeldung wird der Einstellungsbildschirm nicht mehr angezeigt.
- Drücken Sie die Taste ON/OFF, um die Kamera auszuschalten.



- Wenn Sie das Datum, die Uhrzeit und die Standardzeitzone nicht eingestellt haben, wird der Bildschirm [Datum/Uhrzeit] bei jedem Einschalten der Kamera angezeigt. Geben Sie die korrekten Informationen an.



- Um die Sommerzeit (plus 1 Stunde) einzustellen, wählen Sie in Schritt 2 [☀] und dann [☀] aus, indem Sie die Tasten [▲][▼] drücken.

## Ändern von Datum und Uhrzeit

Stellen Sie das Datum und die Uhrzeit wie folgt ein.

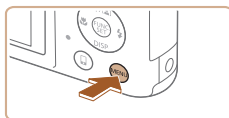

### 1 Rufen Sie den Menübildschirm auf.

- Drücken Sie die Taste [MENU].



### 2 Wählen Sie [Datum/Uhrzeit].

- Bewegen Sie den Zoom-Regler, um die Registerkarte [↑] auszuwählen.
- Drücken Sie die Tasten [▲][▼], um [Datum/Uhrzeit] auszuwählen, und drücken Sie anschließend die Taste [⊞].

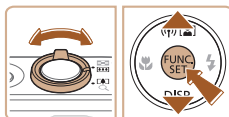

### 3 Ändern Sie Datum und Uhrzeit.

- Befolgen Sie Schritt 2 unter „Einstellen von Datum und Uhrzeit“ (📖 19) zum Vornehmen des Einstellungen.
- Drücken Sie die Taste [MENU], um den Menübildschirm zu schließen.

Vor Verwendung

Grundlagen der Kamerabedienung

Erweiterte Funktionen

Grundlagen der Kamera

Automatikmodus/  
Modus Hybrid Auto

Andere Aufnahmemodi

Modus P

Wiedergabemodus

WLAN-Funktionen

Einstellungsmenü

Zubehör

Anhang

Index





- Die Kamera verfügt über eine integrierte Speicherbatterie (Backup-Batterie). Daher bleiben die Einstellungen für Datum/ Uhrzeit auch nach dem Entfernen des Akkus für ca. 3 Wochen gespeichert.
- Die Speicherbatterie wird innerhalb von ca. 4 Stunden aufgeladen, wenn Sie einen aufgeladenen Akku einsetzen oder einen Netzadapter anschließen (separat erhältlich, 126), auch wenn die Kamera nicht eingeschaltet ist.
- Wenn die Speicherbatterie leer ist, wird beim Einschalten der Kamera der Bildschirm [Datum/Uhrzeit] angezeigt. Stellen Sie Datum und Uhrzeit gemäß der Beschreibung in „Einstellen von Datum und Uhrzeit“ (19) ein.



- Die aktuelle Zeit wird angezeigt, wenn Sie in Schritt 2 nach dem Drücken der Taste [MENU] zu lange warten, bis Sie die Taste [MENU] drücken. Drücken Sie in diesem Fall die Taste [MENU], um die Zeitanzeige zu entfernen, und wiederholen Sie Schritt 2.
- Sie können die Anzeigesprache auch ändern, indem Sie die Taste [MENU] drücken und auf der Registerkarte [↑] den Eintrag [Sprache] auswählen.

## Spracheinstellung

Ändern Sie die Anzeigesprache wie erforderlich.



### 1 Wechseln Sie in den Wiedergabemodus.

- Drücken Sie die Taste [▶].

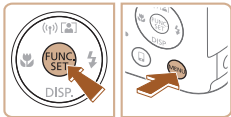

### 2 Rufen Sie den Einstellungsbildschirm auf.

- Halten Sie die Taste [MENU] gedrückt, und drücken Sie dann sofort die Taste [MENU].



### 3 Stellen Sie die Anzeigesprache ein.

- Wählen Sie mit den Tasten [▲][▼][◀][▶] eine Sprache aus, und drücken Sie anschließend die Taste [MENU].
- Sobald die Anzeigesprache eingestellt wurde, wird der Einstellungsbildschirm nicht mehr angezeigt.



## Vor Verwendung

## Grundlagen der Kamerabedienung

## Erweiterte Funktionen

### Grundlagen der Kamera

### Automatikmodus/ Modus Hybrid Auto

### Andere Aufnahmemodi

### Modus P

### Wiedergabemodus

### WLAN-Funktionen

### Einstellungsmenü

### Zubehör

### Anhang

## Index

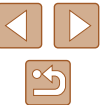

## Ausprobieren der Kamera

► Fotos ► Filme

Befolgen Sie diese Anweisungen, um die Kamera einzuschalten, Fotos oder Filme aufzunehmen und sie dann anzuzeigen.

### Aufnehmen (Smart Auto)

Für die vollautomatische Auswahl mit optimalen Einstellungen für spezielle Szenen können Sie das Motiv und die Aufnahmebedingungen einfach von der Kamera ermitteln lassen.

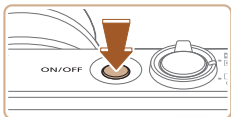

#### 1 Schalten Sie die Kamera ein.

- Drücken Sie die Taste ON/OFF.
- Der Startbildschirm wird angezeigt.

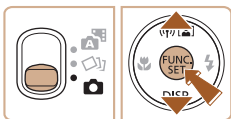

#### 2 Wechseln Sie in den Modus [AUTO].

- Stellen Sie den Modus-Schalter auf die Position [Kamera-Symbol].
- Drücken Sie die Taste [OK] und anschließend die Tasten [▲][▼], um [AUTO] auszuwählen. Drücken Sie dann erneut die Taste [OK].
- Wählen Sie mit den Tasten [▲][▼] die Option [AUTO] aus, und drücken Sie anschließend die Taste [OK].
- Richten Sie die Kamera auf das Motiv. Während die Kamera die Szene ermittelt, hören Sie ein leises Klicken.
- Rechts oben im Bildschirm werden Symbole für die Szene und den Bildstabilisierungsmodus angezeigt.
- Die um die erkannten Motive angezeigten Rahmen weisen darauf hin, dass diese fokussiert sind.

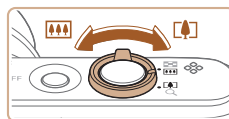

#### 3 Richten Sie die Kamera auf den gewünschten Bildausschnitt.

- Zum Heranzoomen und Vergrößern des Motivs bewegen Sie den Zoom-Regler in Richtung [T] (Tele). Um aus dem Motiv herauszuzoomen, bewegen Sie ihn in Richtung [W] (Weitwinkel).

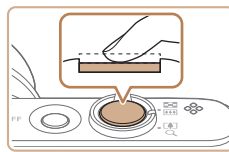

#### 1) Stellen Sie scharf.

- Halten Sie den Auslöser angetippt. Nach der Fokussierung ertönen zwei Signaltöne, und um die fokussierten Bildbereiche werden Rahmen eingeblendet.
- Verschieben Sie den Schalter [Blitz] zum Ausklappen des Blitzes, wenn die Meldung [Blitz zuschalten] auf dem Bildschirm angezeigt wird. Er wird während der Aufnahme ausgelöst. Wenn Sie den Blitz nicht verwenden möchten, drücken Sie ihn mit Ihrem Finger nach unten in das Kameragehäuse.



#### 2) Machen Sie die Aufnahme.

- Drücken Sie den Auslöser vollständig herunter.
- Während der Aufnahme ist das Auslösegeräusch der Kamera zu hören. Bei dunklen Lichtverhältnissen wird automatisch der Blitz ausgelöst, sofern Sie ihn ausgeklappt haben.
- Achten Sie darauf, die Kamera bis zum Ende des Auslösegeräuschs nicht zu bewegen.

Vor Verwendung
Grundlagen der Kamerabedienung
Erweiterte Funktionen
Grundlagen der Kamera
Automatikmodus/Modus Hybrid Auto
Andere Aufnahmemodi
Modus P
Wiedergabemodus
WLAN-Funktionen
Einstellungsmenü
Zubehör
Anhang
Index



- Nach dem Anzeigen der Aufnahme kehrt die Kamera wieder zum Aufnahmebildschirm zurück.



(1)



(2)



## Aufnahmen von Filmen

### 1) Starten Sie die Aufnahme.

- Drücken Sie die Movie-Taste. Bei Aufnahmebeginn ertönt ein Signalton, und [●REC] sowie die abgelaufene Zeit (1) werden angezeigt.
- Oben und unten auf dem Bildschirm werden schwarze Balken angezeigt, und das Motiv wird leicht vergrößert. Die schwarzen Balken weisen auf nicht aufgezeichnete Bildbereiche hin.
- Die um die erkannten Gesichter angezeigten Rahmen weisen darauf hin, dass diese fokussiert sind.
- Lassen Sie die Movie-Taste los, sobald die Aufzeichnung begonnen hat.

### 2) Beenden Sie die Aufnahme.

- Drücken Sie die Movie-Taste erneut, um die Aufnahme zu beenden. Beim Beenden der Aufzeichnung ertönen zwei Signaltöne.

## Anzeigen

Nach dem Aufnehmen von Bildern oder Filmen können Sie sie wie folgt auf dem Bildschirm anzeigen.



### 1 Wechseln Sie in den Wiedergabemodus.

- Drücken Sie die Taste [▶].
- Die letzte Aufnahme wird angezeigt.

### 2 Wählen Sie ein Bild aus.

- Drücken Sie die Taste [◀], um das vorherige Bild anzuzeigen. Drücken Sie die Taste [▶], um das nächste Bild anzuzeigen.

- Um auf diesen Bildschirm (Modus zum Scrollen der Anzeige) zuzugreifen, halten Sie die Tasten [◀|▶] mindestens eine Sekunde lang gedrückt. Um Ihre Bilder in diesem Modus zu durchsuchen, drücken Sie die Tasten [◀|▶].
- Durch Drücken der Taste [⊙] gelangen Sie zur Einzelbildanzeige zurück.
- Filme werden durch das Symbol [SET ▶] gekennzeichnet. Um Filme wiederzugeben, gehen Sie zu Schritt 3.

Vor Verwendung

Grundlagen der Kamerabedienung

Erweiterte Funktionen

Grundlagen der Kamera

Automatikmodus/  
Modus Hybrid Auto

Andere Aufnahmemodi

Modus P

Wiedergabemodus

WLAN-Funktionen

Einstellungsmenü

Zubehör

Anhang

Index

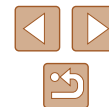



### 3 Spielen Sie Filme ab.

- Drücken Sie die Taste [OK] und anschließend die Tasten [▲][▼], um [▶] auszuwählen. Drücken Sie dann erneut die Taste [OK].
- Die Wiedergabe beginnt. Wenn der Film beendet ist, wird [SET ▶] angezeigt.
- Um die Lautstärke einzustellen, drücken Sie die Tasten [▲][▼].



- Tippen Sie den Auslöser an, um vom Wiedergabemodus in den Aufnahmemodus zu wechseln.

## Löschen von Bildern

Sie können nicht benötigte Bilder einzeln auswählen und löschen. Gehen Sie beim Löschen von Bildern vorsichtig vor, da sie nicht wiederhergestellt werden können.

### 1 Wählen Sie ein zu löschendes Bild aus.

- Wählen Sie mit den Tasten [◀][▶] ein Bild aus.



### 2 Löschen Sie das Bild.

- Drücken Sie die Taste [OK] und anschließend die Tasten [▲][▼], um [🗑️] auszuwählen. Drücken Sie dann erneut die Taste [OK].
- Wenn [Löschen?] angezeigt wird, drücken Sie die Tasten [◀][▶], um [Löschen] auszuwählen, und drücken Sie dann die Taste [OK].
- Das aktuelle Bild wird nun gelöscht.
- Um den Löschvorgang abubrechen, wählen Sie mit den Tasten [◀][▶] [Abbrechen] aus, und drücken Sie dann die Taste [OK].

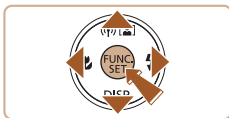

- Sie können mehrere Bilder auswählen, um diese gleichzeitig zu löschen (🗑️80).

Vor Verwendung
Grundlagen der Kamerabedienung
Erweiterte Funktionen
Grundlagen der Kamera
Automatikmodus/ Modus Hybrid Auto
Andere Aufnahmemodi
Modus P
Wiedergabemodus
WLAN-Funktionen
Einstellungsmenü
Zubehör
Anhang
Index



# Erweiterte Funktionen

## Grundlagen der Kamera

Andere grundlegende Funktionen und weitere Möglichkeiten Ihrer Kamera, darunter Aufnahme- und Wiedergabeoptionen

### Ein/Aus

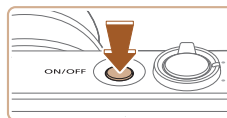

#### Aufnahmemodus

- Drücken Sie die Taste ON/OFF, um die Kamera einzuschalten und für die Aufnahme vorzubereiten.
- Drücken Sie die Taste ON/OFF erneut, um die Kamera auszuschalten.



#### Wiedergabemodus

- Drücken Sie die Taste [Wiedergabe], um die Kamera einzuschalten und die Aufnahmen zu betrachten.
- Drücken Sie die Taste [Wiedergabe] erneut, um die Kamera auszuschalten.



- Drücken Sie die Taste [Wiedergabe], um vom Aufnahmemodus in den Wiedergabemodus zu wechseln.
- Tippen Sie den Auslöser an (25), um vom Wiedergabemodus in den Aufnahmemodus zu wechseln.
- Das Objektiv wird ungefähr eine Minute nach dem Wechsel in den Wiedergabemodus eingefahren. Bei eingefahrenem Objektiv können Sie die Kamera durch Drücken der Taste [Wiedergabe] ausschalten.

Vor Verwendung

Grundlagen der Kamerabedienung

Erweiterte Funktionen

Grundlagen der Kamera

Automatikmodus/  
Modus Hybrid Auto

Andere Aufnahmemodi

Modus P

Wiedergabemodus

WLAN-Funktionen

Einstellungsmenü

Zubehör

Anhang

Index





## Stromsparmmodus (automatische Abschaltung)

Wird die Kamera über einen bestimmten Zeitraum nicht verwendet, wird der Bildschirm zunächst automatisch deaktiviert („Display Aus“) und die Kamera dann ausgeschaltet, um Strom zu sparen.

### Stromsparmmodus im Aufnahmemodus

Wird die Kamera etwa eine Minute lang nicht verwendet, wird der Bildschirm automatisch deaktiviert. Nach ungefähr zwei weiteren Minuten wird das Objektiv eingefahren und die Kamera automatisch ausgeschaltet. Wenn der Bildschirm ausgeschaltet, aber das Objektiv noch nicht eingefahren wurde, können Sie diesen erneut aktivieren und die Kamera für die Aufnahme vorbereiten, indem Sie den Auslöser antippen (📖25).

### Stromsparmmodus im Wiedergabemodus

Die Kamera wird automatisch ausgeschaltet, wenn sie etwa fünf Minuten lang nicht verwendet wird.



- Sie können die automatische Abschaltung deaktivieren und die Zeit bis „Display Aus“ einstellen (📖120).
- Der Stromsparmmodus ist nicht aktiv, solange die Kamera über eine WLAN-Verbindung mit anderen Geräten verbunden (📖89) oder an einen Computer angeschlossen ist (📖132).

## Auslöser

Um scharfe Bilder aufzunehmen, tippen Sie zunächst den Auslöser an. Drücken Sie den Auslöser zum Aufnehmen vollständig herunter, sobald das Motiv fokussiert ist.

In diesem Handbuch wird bei der Betätigung des Auslösers zwischen *Antippen* (halb herunterdrücken) und *vollständigem Herunterdrücken* unterschieden.

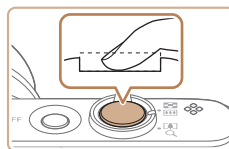
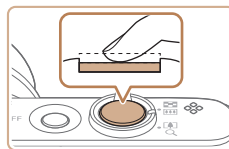

### 1 Halb herunterdrücken. (Antippen, um zu fokussieren.)

- Halten Sie den Auslöser angetippt. Es werden zwei Signaltöne ausgegeben, und um fokussierte Bildbereiche werden Rahmen angezeigt.

### 2 Ganz herunterdrücken. (Drücken Sie den Auslöser nach dem Antippen vollständig herunter, um aufzunehmen.)

- Während der Aufnahme ist das Auslösegeräusch der Kamera zu hören.
- Achten Sie darauf, die Kamera bis zum Ende des Auslösegeräuschs nicht zu bewegen.



- Die Bilder sind möglicherweise nicht scharf gestellt, wenn Sie den Auslöser sofort ganz herunterdrücken, ohne ihn vorher anzutippen.
- Da die erforderliche Aufnahmezeit variieren kann, ertönt ein längeres oder kürzeres Auslösegeräusch. Je nach aufzunehmender Szene ist die Aufnahmezeit unter Umständen länger und Sie erhalten unscharfe Bilder, wenn sich die Kamera (oder das Motiv) bewegt, während das Auslösegeräusch zu hören ist.

Vor Verwendung

Grundlagen der Kamerabedienung

Erweiterte Funktionen

Grundlagen der Kamera

Automatikmodus/  
Modus Hybrid Auto

Andere Aufnahmemodi

Modus P

Wiedergabemodus

WLAN-Funktionen

Einstellungsmenü

Zubehör

Anhang

Index



## Anzeigeoptionen bei der Aufnahme

Drücken Sie die Taste [▼], um andere Informationen auf dem Bildschirm anzuzeigen oder die Informationen auszublenden. Details zu den angezeigten Informationen finden Sie auf „Bildschirminformationen“ (📖 146).

	Informationen werden angezeigt
	Es werden keine Informationen angezeigt



- Wenn Sie bei wenig Licht aufnehmen, wird die Bildschirmhelligkeit automatisch durch die Nachtanzeigefunktion angepasst, damit die Motivauswahl einfacher überprüft werden kann. Die Helligkeit des auf dem Bildschirm angezeigten Bilds weicht jedoch möglicherweise von der tatsächlichen Aufnahme ab. Beachten Sie, dass Verzerrungen des auf dem Bildschirm angezeigten Bilds und grobe Motivbewegungen keine Auswirkungen auf die aufgezeichneten Bilder haben.
- Informationen zu Anzeigeoptionen bei der Wiedergabe finden Sie unter „Wechseln zwischen Anzeigemodi“ (📖 70).

## Verwenden des Menüs FUNC.

Konfigurieren Sie häufig verwendete Funktionen im Menü FUNC. wie folgt. Beachten Sie, dass die Menüeinträge und Optionen je nach Aufnahme- (📖 149) und Wiedergabemodus (📖 155) variieren.

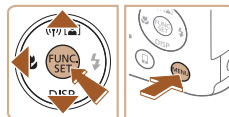
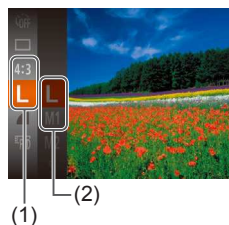
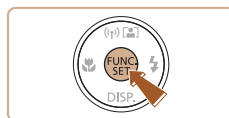

### 1 Rufen Sie das Menü FUNC. auf.

- Drücken Sie die Taste [FUNC SET].

### 2 Wählen Sie einen Menüeintrag aus.

- Drücken Sie die Tasten [▲][▼], um einen Menüeintrag (1) auszuwählen. Drücken Sie anschließend die Taste [MENU] oder [▶].
- Verfügbare Optionen (2) werden rechts neben den Menüeinträgen aufgelistet.
- In Abhängigkeit vom Menüeintrag können Funktionen ganz einfach durch Drücken der Taste [MENU] oder [▶] angegeben werden, oder es wird ein anderer Bildschirm zum Konfigurieren der Funktion angezeigt.

### 3 Wählen Sie eine Option aus.

- Wählen Sie mit den Tasten [▲][▼] einen Eintrag aus.
- Mit dem Symbol [MENU] gekennzeichnete Optionen können durch Drücken der Taste [MENU] konfiguriert werden.
- Drücken Sie die Taste [◀], um zu den Menüeinträgen zurückzukehren.

Vor Verwendung

Grundlagen der Kamerabedienung

Erweiterte Funktionen

Grundlagen der Kamera

Automatikmodus/  
Modus Hybrid Auto

Andere Aufnahmemodi

Modus P

Wiedergabemodus

WLAN-Funktionen

Einstellungsmenü

Zubehör

Anhang

Index





#### 4 Schließen Sie den Einrichtungsvorgang ab.

- Drücken Sie die Taste [FUNC SET].
- Der Bildschirm, der vor dem Drücken der Taste [DISP] in Schritt 1 angezeigt wurde, wird erneut eingeblendet und zeigt die von Ihnen konfigurierte Option an.



- Sie können die versehentliche Änderung von Einstellungen rückgängig machen, indem Sie die Kamera auf die Standardeinstellungen zurücksetzen (124).

## Verwenden des Menübildschirms

Sie können eine Vielzahl von Kamerafunktionen folgendermaßen über den Menübildschirm konfigurieren. Menüeinträge sind entsprechend dem Verwendungszweck auf Registerkarten gruppiert, z. B. für die Aufnahme [CAMERA], Wiedergabe [REPLAY] usw. Beachten Sie, dass die verfügbaren Menüeinträge je nach gewähltem Aufnahme- oder Wiedergabemodus (151 – 155) variieren.

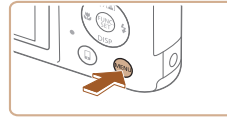

#### 1 Rufen Sie den Menübildschirm auf.

- Drücken Sie die Taste [MENU].



#### 2 Wählen Sie eine Registerkarte aus.

- Bewegen Sie den Zoom-Regler, um eine Registerkarte auszuwählen.
- Nachdem Sie durch Drücken der Tasten [▲][▼] eine Registerkarte ausgewählt haben, können Sie durch Drücken der Tasten [◀][▶] zwischen den Registerkarten wechseln.

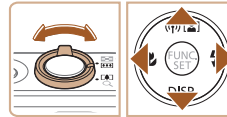

Vor Verwendung

Grundlagen der Kamerabedienung

Erweiterte Funktionen

Grundlagen der Kamera

Automatikmodus/  
Modus Hybrid Auto

Andere Aufnahmemodi

Modus P

Wiedergabemodus

WLAN-Funktionen

Einstellungsmenü

Zubehör

Anhang

Index



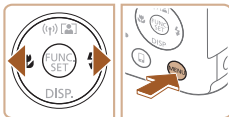
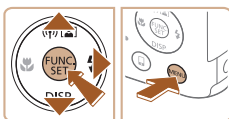

### 3 Wählen Sie einen Menüeintrag aus.

- Wählen Sie mit den Tasten [▲][▼] einen Eintrag aus.
- Drücken Sie für Menüeinträge, deren Optionen nicht angezeigt werden, zunächst die Taste [FUNK] oder [▶], um den Bildschirm zu wechseln. Drücken Sie dann die Tasten [▲][▼], um den Menüeintrag auszuwählen.
- Drücken Sie die Taste [MENU], um zum vorherigen Bildschirm zurückzukehren.

### 4 Wählen Sie eine Option aus.

- Wählen Sie mit den Tasten [◀][▶] eine Option aus.

### 5 Schließen Sie den Einrichtungsvorgang ab.

- Drücken Sie die Taste [MENU], um zu dem Bildschirm zurückzukehren, der vor dem Drücken der Taste [MENU] in Schritt 1 angezeigt wurde.



- Sie können die versehentliche Änderung von Einstellungen rückgängig machen, indem Sie die Kamera auf die Standardeinstellungen zurücksetzen (124).

## Bildschirmtastatur

Über die Bildschirmtastatur können Sie Informationen zu WLAN-Verbindungen (90) eingeben. Beachten Sie, dass Länge und Art der einzugebenden Informationen von der verwendeten Funktion abhängig sind.



### Eingeben von Zeichen

- Drücken Sie die Tasten [▲][▼][◀][▶], um ein Zeichen auszuwählen. Drücken Sie zur Eingabe anschließend die Taste [FUNK].

### Bewegen des Cursors

- Wählen Sie [◀] oder [▶], und drücken Sie die Taste [FUNK].

### Löschen von Zeichen

- Wählen Sie [FUNK], und drücken Sie die Taste [FUNK]. Das vorherige Zeichen wird gelöscht.

### Bestätigen der Eingabe und Zurückkehren zum vorhergehenden Bildschirm

- Drücken Sie die Taste [MENU].

Vor Verwendung

Grundlagen der Kamerabedienung

Erweiterte Funktionen

Grundlagen der Kamera

Automatikmodus/  
Modus Hybrid Auto

Andere Aufnahmemodi

Modus P

Wiedergabemodus

WLAN-Funktionen

Einstellungsmenü

Zubehör

Anhang

Index



## Status der Kontrollleuchte

Die Kontrollleuchte auf der Kamerarückseite (📖4) leuchtet oder blinkt je nach Status der Kamera.

Farbe	Status der Kontrollleuchte	Kamerastatus
Grün	An	An einen Computer angeschlossen (📖132) oder Anzeige aus (📖25, 📖120)
	Blinkend	Kamerastart, Aufzeichnen/Lesen/Übertragen von Bildern, Aufnahmen mit langer Belichtungsdauer (📖55) oder Verbindung/Übertragung per WLAN



- Wenn die Kontrollleuchte grün blinkt, schalten Sie die Kamera nicht aus, öffnen Sie nicht die Speicherkarten-/Akkuabdeckung, schütteln Sie die Kamera nicht und setzen Sie sie keinen Stößen aus. Andernfalls können die Bilder, die Kamera oder die Speicherkarte beschädigt werden.

## Uhrzeit

Sie können die aktuelle Uhrzeit überprüfen.



- Drücken Sie die Taste [FUNC/SET], und halten Sie sie gedrückt.
- Die aktuelle Uhrzeit wird angezeigt.
- Wenn Sie die Kamera bei aktivierter Uhrzeitfunktion vertikal halten, wechselt diese zur vertikalen Anzeige. Drücken Sie die Tasten [◀][▶], um die Anzeigefarbe zu ändern.
- Durch erneutes Drücken der Taste [FUNC/SET] können Sie die Anzeige der Uhrzeit abbrechen.



- Drücken Sie bei ausgeschalteter Kamera die Taste [FUNC/SET], und halten Sie diese gedrückt. Drücken Sie anschließend die Taste ON/OFF, um die Uhr anzuzeigen.

Vor Verwendung

Grundlagen der Kamerabedienung

Erweiterte Funktionen

Grundlagen der Kamera

Automatikmodus/  
Modus Hybrid Auto

Andere Aufnahmemodi

Modus P

Wiedergabemodus

WLAN-Funktionen

Einstellungsmenü

Zubehör

Anhang

Index



# Automatikmodus/ Modus Hybrid Auto

Praktischer Modus für einfache Aufnahmen mit besserer Aufnahmekontrolle

## Aufnahmen mit von der Kamera festgelegten Einstellungen

Für die vollautomatische Auswahl mit optimalen Einstellungen für spezielle Szenen können Sie das Motiv und die Aufnahmebedingungen einfach von der Kamera ermitteln lassen.

### Aufnahmen (Smart Auto)

► Fotos ► Filme

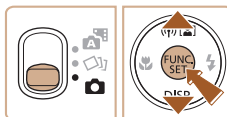
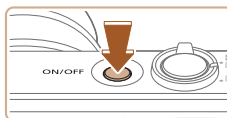

#### 1 Schalten Sie die Kamera ein.

- Drücken Sie die Taste ON/OFF.
- Der Startbildschirm wird angezeigt.

#### 2 Wechseln Sie in den Modus [AUTO].

- Stellen Sie den Modus-Schalter auf die Position [CAM].
- Drücken Sie die Taste [CAM] und anschließend die Tasten [▲][▼], um [AUTO] auszuwählen. Drücken Sie dann erneut die Taste [CAM].
- Wählen Sie mit den Tasten [▲][▼] die Option [AUTO] aus, und drücken Sie anschließend die Taste [CAM].
- Richten Sie die Kamera auf das Motiv. Während die Kamera die Szene ermittelt, hören Sie ein leises Klicken.
- Rechts oben im Bildschirm (S. 34, S. 35) werden Symbole für die Szene und den Bildstabilisierungsmodus angezeigt.
- Die um die erkannten Motive angezeigten Rahmen weisen darauf hin, dass diese fokussiert sind.

Vor Verwendung

Grundlagen der Kamerabedienung

Erweiterte Funktionen

Grundlagen der Kamera

Automatikmodus/  
Modus Hybrid Auto

Andere Aufnahmemodi

Modus P

Wiedergabemodus

WLAN-Funktionen

Einstellungsmenü

Zubehör

Anhang

Index



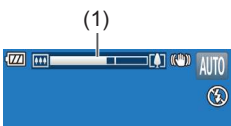

### 3 Richten Sie die Kamera auf den gewünschten Bildausschnitt.

- Zum Heranzoomen und Vergrößern des Motivs bewegen Sie den Zoom-Regler in Richtung [☰] (Tele). Um aus dem Motiv herauszuzoomen, bewegen Sie ihn in Richtung [☷] (Weitwinkel). (Es wird ein Zoombalken (1) angezeigt, der die Zoomposition angibt.)
- Zum schnellen Heran- oder Herauszoomen bewegen Sie den Zoom-Regler vollständig in Richtung [☰] (Tele) oder [☷] (Weitwinkel), und zum langsamen Zoomen bewegen Sie ihn etwas in die gewünschte Richtung.

### 4 Machen Sie die Aufnahme.

#### Aufnahmen von Fotos

##### 1) Stellen Sie scharf.

- Halten Sie den Auslöser angetippt. Nach der Fokussierung ertönen zwei Signaltöne, und um die fokussierten Bildbereiche werden Rahmen eingeblendet.
- Sind mehrere Bereiche fokussiert, werden mehrere Rahmen angezeigt.

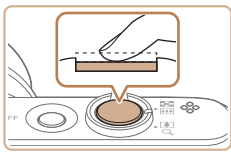

- Verschieben Sie den Schalter [⚡] zum Ausklappen des Blitzes, wenn die Meldung [Blitz zuschalten] auf dem Bildschirm angezeigt wird. Er wird während der Aufnahme ausgelöst. Wenn Sie den Blitz nicht verwenden möchten, drücken Sie ihn mit Ihrem Finger nach unten in das Kameragehäuse.

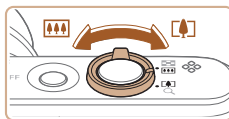
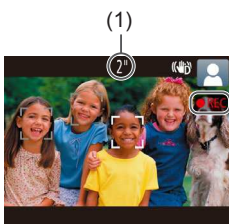
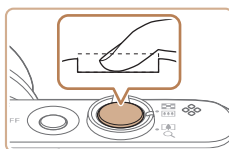

##### 2) Machen Sie die Aufnahme.

- Drücken Sie den Auslöser vollständig herunter.
- Während der Aufnahme ist das Auslösegeräusch der Kamera zu hören. Bei dunklen Lichtverhältnissen wird automatisch der Blitz ausgelöst, sofern Sie ihn ausgeklappt haben.
- Achten Sie darauf, die Kamera bis zum Ende des Auslösegeräuschs nicht zu bewegen.
- Nach dem Anzeigen der Aufnahme kehrt die Kamera wieder zum Aufnahmebildschirm zurück.

#### Aufnahmen von Filmen

##### 1) Starten Sie die Aufnahme.

- Drücken Sie die Movie-Taste. Bei Aufnahmebeginn ertönt ein Signalton, und [REC] sowie die abgelaufene Zeit (1) werden angezeigt.
- Oben und unten auf dem Bildschirm werden schwarze Balken angezeigt, und das Motiv wird leicht vergrößert. Die schwarzen Balken weisen auf nicht aufgezeichnete Bildbereiche hin.
- Die um die erkannten Gesichter angezeigten Rahmen weisen darauf hin, dass diese fokussiert sind.
- Lassen Sie die Movie-Taste los, sobald die Aufzeichnung begonnen hat.

##### 2) Passen Sie die Größe des Motivs an, und wählen Sie bei Bedarf einen anderen Bildausschnitt aus.

- Wiederholen Sie die Vorgehensweise in Schritt 3, um die Größe des Motivs anzupassen. Beachten Sie jedoch, dass die Betriebsgeräusche der Kamera aufgezeichnet werden. Filme, die mit in blau dargestellten Zoomfaktoren aufgenommen wurden, wirken körnig.
- Wenn Sie den Bildausschnitt ändern, werden Fokus, Helligkeit und Farben automatisch angepasst.

Vor Verwendung
Grundlagen der Kamerabedienung
Erweiterte Funktionen
Grundlagen der Kamera
Automatikmodus/Modus Hybrid Auto
Andere Aufnahmemodi
Modus P
Wiedergabemodus
WLAN-Funktionen
Einstellungsmenü
Zubehör
Anhang
Index



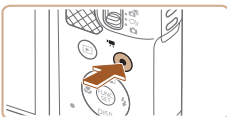

### 3) Beenden Sie die Aufnahme.

- Drücken Sie die Movie-Taste erneut, um die Aufnahme zu beenden. Beim Beenden der Aufzeichnung ertönen zwei Signaltöne.
- Die Aufzeichnung wird automatisch beendet, wenn die Speicherkarte voll ist.

## Aufnahmen im Modus Hybrid Auto

► Fotos ► Filme

Sie können einen kurzen Film über den Tag erstellen, indem Sie einfach Fotos aufnehmen. Die Kamera zeichnet vor jeder Aufnahme zwei- bis viersekündige Videoclips der Szenen auf, die später in einem Filmtagebuch zusammengestellt werden.



### 1 Wechseln Sie in den Modus [A/S].

- Stellen Sie den Modus-Schalter auf die Position [A/S].

### 2 Richten Sie die Kamera auf den gewünschten Bildausschnitt.

- Befolgen Sie die Schritte 3 – 4 unter „Aufnehmen (Smart Auto)“ (B 30), um den Bildausschnitt festzulegen und zu fokussieren.
- Eindrucksvollere Filmtagebücher erhalten Sie, indem Sie die Kamera vor dem Aufnehmen von Fotos ca. vier Sekunden lang auf das Motiv richten.

### 3 Machen Sie die Aufnahme.

- Befolgen Sie zum Aufnehmen eines Fotos Schritt 4 unter „Aufnehmen (Smart Auto)“ (B 30).
- Die Kamera nimmt ein Foto und einen Filmclip auf. Der Filmclip, der mit der Aufnahme des Fotos und einem Verschlussgeräusch endet, stellt ein Kapitel im Filmtagebuch dar.



- Die Akkulebensdauer ist in diesem Modus kürzer als im Modus [AUTO], da für jede Aufnahme ein Film für das Filmtagebuch aufgezeichnet wird.
- Wenn Sie direkt nach dem Einschalten der Kamera, dem Auswählen des Modus [A/S] oder einer Benutzung der Kamera ein Foto aufnehmen, wird möglicherweise kein Film für das Filmtagebuch aufgezeichnet.
- Die Betriebsgeräusche der Kamera werden in den Filmen für das Filmtagebuch aufgezeichnet.



- Die Qualität des Filmtagebuchs ist [4HD] und kann nicht geändert werden.
- Es werden keine Töne beim Antippen des Auslösers oder beim Verwenden des Selbstauslösers wiedergegeben.
- Filme für das Filmtagebuch werden in den folgenden Fällen als separate Filmdateien gespeichert, auch wenn sie am gleichen Tag im Modus [A/S] aufgezeichnet wurden.
  - Wenn die Filmtagebuchdatei eine Größe von ca. 4 GB erreicht oder die Gesamtaufnahmezeit etwa 29 Minuten und 59 Sekunden beträgt
  - Wenn das Filmtagebuch geschützt ist (B 77)
  - Wenn die Einstellungen zur Sommerzeit (B 19) oder Zeitzone (B 119) geändert werden
  - Wenn ein neuer Ordner erstellt wird (B 123)
- Aufgezeichnete Verschlussgeräusche können nicht geändert oder gelöscht werden.
- Wenn Filmtagebücher ohne Fotos aufgezeichnet werden sollen, passen Sie die Einstellung im Voraus entsprechend an. Wählen Sie MENU (B 27) > Registerkarte [Kamera] > [Filmtagebuchtyp] > [Keine Standb.] (B 27) aus.
- Die einzelnen Kapitel können bearbeitet werden (B 88).

## Filme aus einem Filmtagebuch wiedergeben

Zeigen Sie ein Foto im Modus [A/S] an, um den am gleichen Tag erstellten Film aus dem Filmtagebuch wiederzugeben. Sie können auch das Datum des gewünschten Films aus dem Filmtagebuch angeben (B 71).

Vor Verwendung
Grundlagen der Kamerabedienung
Erweiterte Funktionen
Grundlagen der Kamera
Automatikmodus/ Modus Hybrid Auto
Andere Aufnahmemodi
Modus P
Wiedergabemodus
WLAN-Funktionen
Einstellungsmenü
Zubehör
Anhang
Index





## Fotos/Filme



- Wenn die Kamera eingeschaltet wird, während Sie die Taste gedrückt halten, gibt die Kamera keine Töne mehr aus. Um die Töne wieder einzuschalten, drücken Sie die Taste **[MENU]**, wählen [Stummschaltung] auf der Registerkarte und dann mit den Tasten [Aus] aus.

## Fotos



- Wird das blinkende Symbol angezeigt, besteht die Gefahr von unscharfen Bildern durch Kameraverwacklungen. Setzen Sie die Kamera in diesem Fall auf ein Stativ auf, oder ergreifen Sie andere Maßnahmen, um die Kamera ruhig zu halten.
- Falls Ihre Aufnahmen trotz Verwendung des Blitzes dunkel sind, gehen Sie näher an das Motiv heran. Einzelheiten zur Blitzreichweite finden Sie unter „Blitzbereich“ 158).
- Die Entfernung zum Motiv ist möglicherweise zu gering, wenn beim Antippen des Auslösers lediglich ein Signalton ertönt. Einzelheiten zum Fokusbereich (Aufnahmebereich) finden Sie unter „Aufnahmebereich“ 158).
- Um rote Augen zu vermeiden und die Fokussierung zu unterstützen, wird die Lampe bei schlechten Lichtverhältnissen möglicherweise eingeschaltet.
- Die Anzeige des blinkenden Symbols bei einem Aufnahmeversuch weist darauf hin, dass der Blitz lädt und die Aufnahme erst nach Abschluss des Ladevorgangs erfolgen kann. Die Aufnahme kann fortgesetzt werden, sobald der Blitz bereit ist. Sie können den Auslöser entweder vollständig herunterdrücken und warten oder den Auslöser loslassen und erneut drücken.
- Zwar können Sie vor dem Erscheinen des Aufnahmebildschirms weitere Fotos aufnehmen, Fokus, Helligkeit und Farben richten sich jedoch möglicherweise nach der vorhergehenden Aufnahme.



- Sie können die Dauer der Anzeige von Bildern nach dem Aufnehmen einstellen 46).

## Filme



- Drücken Sie den Blitz vor einer Filmaufnahme mit dem Finger nach unten in das Gehäuse. Achten Sie bei der Filmaufnahme darauf, nicht das Mikrofon (1) zu berühren. Bleibt der Blitz ausgeklappt oder wird das Mikrofon verdeckt, wird unter Umständen kein Ton aufgezeichnet oder der aufgezeichnete Ton klingt gedämpft.

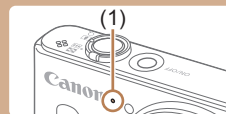

- Berühren Sie bei der Movieaufnahme keine Bedienelemente außer der Movie-Taste, da die von der Kamera erzeugten Geräusche aufgezeichnet werden.
- Sobald die Filmaufnahme beginnt, ändert sich der Bildanzeigebereich und Motive werden vergrößert dargestellt, um Verwacklungskorrekturen zu ermöglichen. Zum Aufnehmen von Motiven in der vor der Aufnahme angezeigten Größe, passen Sie die Bildstabilisierungseinstellungen an 44).



- Die Tonaufzeichnung erfolgt in Mono.

### Vor Verwendung

### Grundlagen der Kamerabedienung

### Erweiterte Funktionen

#### Grundlagen der Kamera

#### Automatikmodus/ Modus Hybrid Auto

#### Andere Aufnahmemodi

#### Modus P

#### Wiedergabemodus

#### WLAN-Funktionen

#### Einstellungsmenü

#### Zubehör

#### Anhang

### Index



## Symbole für Szenen

► Fotos ► Filme

In den Modi [A] und [AUTO] werden die von der Kamera ermittelten Aufnahmeszenen durch ein Symbol auf dem Bildschirm gekennzeichnet, und die entsprechenden Einstellungen für die optimale Fokussierung, Helligkeit und Farbe des Motivs werden automatisch ausgewählt.

Hintergrund	Aufnahmen von Menschen			Hintergrundfarbe des Symbols																																							
	Menschen	In Bewegung* <sup>1</sup>	Schatten im Gesicht* <sup>1</sup>																																								
Hell				Grau																																							
Hell und Gegenlicht			–																																								
Mit blauem Himmel				Hellblau																																							
Blauer Himmel und Gegenlicht			–																																								
Spotlights				Dunkelblau																																							
Dunkel																																											
Dunkel, mit Stativ	<table border="1"> <thead> <tr> <th rowspan="2">Hintergrund</th> <th colspan="3">Aufnahmen von anderen Motiven</th> <th rowspan="2">Hintergrundfarbe des Symbols</th> </tr> <tr> <th>Andere Motive</th> <th>In Bewegung*<sup>1</sup></th> <th>Im Nahbereich</th> </tr> </thead> <tbody> <tr> <td>Hell</td> <td></td> <td></td> <td></td> <td rowspan="2">Grau</td> </tr> <tr> <td>Hell und Gegenlicht</td> <td></td> <td></td> <td></td> </tr> <tr> <td>Mit blauem Himmel</td> <td></td> <td></td> <td></td> <td rowspan="2">Hellblau</td> </tr> <tr> <td>Blauer Himmel und Gegenlicht</td> <td></td> <td></td> <td></td> </tr> <tr> <td>Sonnenuntergang</td> <td></td> <td></td> <td>–</td> <td>Orange</td> </tr> <tr> <td>Spotlights</td> <td></td> <td></td> <td></td> <td rowspan="3">Dunkelblau</td> </tr> <tr> <td>Dunkel</td> <td></td> <td></td> <td></td> </tr> <tr> <td>Dunkel, mit Stativ</td> <td> <p>*<sup>1</sup> Wird nicht für Filme angezeigt.</p> </td></tr></tbody></table>	Hintergrund	Aufnahmen von anderen Motiven			Hintergrundfarbe des Symbols	Andere Motive	In Bewegung* <sup>1</sup>	Im Nahbereich	Hell				Grau	Hell und Gegenlicht				Mit blauem Himmel				Hellblau	Blauer Himmel und Gegenlicht				Sonnenuntergang			–	Orange	Spotlights				Dunkelblau	Dunkel				Dunkel, mit Stativ	<p>*<sup>1</sup> Wird nicht für Filme angezeigt.</p>
Hintergrund	Aufnahmen von anderen Motiven			Hintergrundfarbe des Symbols																																							
	Andere Motive	In Bewegung* <sup>1</sup>	Im Nahbereich																																								
Hell				Grau																																							
Hell und Gegenlicht																																											
Mit blauem Himmel				Hellblau																																							
Blauer Himmel und Gegenlicht																																											
Sonnenuntergang			–	Orange																																							
Spotlights				Dunkelblau																																							
Dunkel																																											
Dunkel, mit Stativ	<p>*<sup>1</sup> Wird nicht für Filme angezeigt.</p>																																										

\*<sup>2</sup> Wird in dunklen Szenen angezeigt, wenn die Kamera ruhig gehalten wird, wie beim Aufsetzen auf ein Stativ.



- Versuchen Sie, im Modus **IP** (S. 57) aufzunehmen, wenn das Symbol für die Szene nicht den tatsächlichen Aufnahmebedingungen entspricht oder die Aufnahme mit dem gewünschten Effekt bzw. der gewünschten Farbe oder Helligkeit nicht möglich ist.

Vor Verwendung

Grundlagen der Kamerabedienung

Erweiterte Funktionen

Grundlagen der Kamera

Automatikmodus/  
Modus Hybrid Auto

Andere Aufnahmemodi

Modus P

Wiedergabemodus

WLAN-Funktionen

Einstellungsmenü

Zubehör

Anhang

Index



## Symbole für die Bildstabilisierung

► Fotos ► Filme

Die optimale Bildstabilisierung für die Aufnahmebedingungen wird automatisch angewendet (Intelligent IS). Außerdem werden in den Modi [A] und [AUTO] die folgenden Symbole angezeigt.

	Bildstabilisierung für Fotos (Normal)
	Bildstabilisierung für Fotos beim Schwenken (Schwenken)*
	Bildstabilisierung für Makroaufnahmen während der Movieaufzeichnung wird  angezeigt, und die Bildstabilisierung für die Aufnahme von Makromovies wird verwendet (Hybrid-IS)
	Bildstabilisierung für Filme – reduziert starke Verwacklungen, beispielsweise beim Gehen (Dynamisch)
	Bildstabilisierung für langsame Kameraverwacklungen, beispielsweise bei Filmaufnahmen mit Teleeinstellung (Powered)
	Keine Bildstabilisierung, da die Kamera auf ein Stativ aufgesetzt ist oder durch andere Hilfsmittel ruhig gehalten wird; während des Filmens wird jedoch  angezeigt, und es wird Bildstabilisierung verwendet, um Wind und anderen Vibrationsquellen entgegenzuwirken (Stativ-IS)

\* Wird angezeigt, wenn Sie beim Aufnehmen schwenken, um Motiven mit der Kamera zu folgen. Wenn Sie der horizontalen Bewegung von Motiven folgen, wird nur die vertikale Verwacklung durch die Bildstabilisierung ausgeglichen, während die horizontale Bildstabilisierung deaktiviert wird. Wenn Sie hingegen der vertikalen Bewegung von Motiven folgen, wird nur die horizontale Verwacklung durch die Bildstabilisierung korrigiert.



- Um die Bildstabilisierung abzubrechen, setzen Sie [IS Modus] auf [Aus] (44). In diesem Fall wird kein Symbol für die Bildstabilisierung angezeigt.
- Im Modus [A] wird das Symbol nicht angezeigt.

## Auf dem Bildschirm angezeigte Rahmen

► Fotos ► Filme

Im Modus [AUTO] werden verschiedene Rahmen angezeigt, sobald die Kamera die Motive erkennt, auf die Sie die Kamera richten.

- Ein weißer Rahmen wird um das Motiv (oder das Gesicht einer Person) angezeigt, das als das Hauptmotiv erkannt wird, und graue Rahmen werden um die anderen erkannten Gesichter angezeigt. Rahmen folgen sich bewegenden Motiven innerhalb eines bestimmten Bereichs, um sie zu fokussieren. Wenn die Kamera eine Motivbewegung erkennt, wird jedoch nur der weiße Rahmen weiterhin auf dem Bildschirm angezeigt.
- Wenn Sie den Auslöser antippen und die Kamera eine Motivbewegung erkennt, wird ein blauer Rahmen angezeigt und Fokus und Bildhelligkeit werden kontinuierlich angepasst (Servo AF).



- Versuchen Sie, im Modus [P] (57) aufzunehmen, wenn keine Rahmen angezeigt werden, Rahmen nicht um die gewünschten Motive angezeigt werden oder Rahmen auf dem Hintergrund bzw. ähnlichen Bereichen angezeigt werden.

Vor Verwendung

Grundlagen der Kamerabedienung

Erweiterte Funktionen

Grundlagen der Kamera

Automatikmodus/  
Modus Hybrid Auto

Andere Aufnahmemodi

Modus P

Wiedergabemodus

WLAN-Funktionen

Einstellungsmenü

Zubehör

Anhang

Index



# Häufig verwendete, praktische Funktionen

## Heranzoomen von Motiven (Digitalzoom)

► Fotos ► Filme

Wenn Motive für den herkömmlichen optischen Zoom zu weit entfernt sind, können Sie den Digitalzoom verwenden, um sie um einen Faktor von ca. 72 x zu vergrößern.



### 1 Bewegen Sie den Zoom-Regler in Richtung [Z].

- Halten Sie den Regler gedrückt, bis der Zoomvorgang abgeschlossen ist.
- Der Zoomvorgang stoppt, wenn der größte Zoomfaktor erreicht wurde (bevor das Bild körnig wirkt), und der Zoomfaktor wird dann auf dem Bildschirm angegeben.

### 2 Bewegen Sie den Zoom-Regler erneut in Richtung [Z].

- (1) ist der aktuelle Zoom-Faktor.
- Die Kamera zoomt noch stärker auf das Motiv.

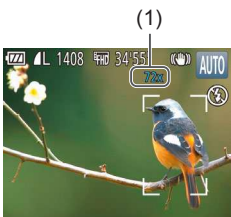

- Wenn Sie den Zoom-Regler bewegen, wird der Zoombalken angezeigt (auf dem die Zoomposition angezeigt wird). Die Farbe des Zoombalkens verändert sich je nach Zoombereich.
  - Weißer Bereich: optischer Zoombereich, in dem das Bild nicht körnig wirkt.
  - Gelber Bereich: digitaler Zoombereich, in dem das Bild nicht merklich körnig ist (ZoomPlus).
  - Blauer Bereich: digitaler Zoombereich, in dem das Bild körnig wirkt.
- Der blaue Bereich ist bei einigen Aufnahmepixeleinstellungen (📖41) nicht verfügbar. Befolgen Sie Schritt 1, um den maximalen Zoomfaktor zu erzielen.



- Um den Digitalzoom zu deaktivieren, wählen Sie MENU (📖27) > Registerkarte [📷] > [Digitalzoom] > [Aus] aus.

## Automatisches Zoomen bei bewegtem Motiv (Auto-Zoom)

► Fotos ► Filme

Die Kamera zoomt automatisch heran und heraus, damit erkannte Gesichter (📖30) auf dem Bildschirm in konstanter Größe angezeigt werden. Wenn sich die Person nähert, zoomt die Kamera automatisch aus (und umgekehrt).

Vor Verwendung

Grundlagen der Kamerabedienung

Erweiterte Funktionen

Grundlagen der Kamera

Automatikmodus/  
Modus Hybrid Auto

Andere Aufnahmemodi

Modus P

Wiedergabemodus

WLAN-Funktionen

Einstellungsmenü

Zubehör

Anhang

Index



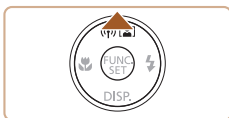

## 1 Wechseln Sie in den automatischen Zoom-Modus.

- Drücken Sie die Taste [▲].
- [👤] wird angezeigt.
- Ein erkanntes Gesicht wird mit einem weißen Rahmen umgeben, und die Kamera zoomt automatisch herein und heraus, so dass das Motiv auf dem Bildschirm bleibt.
- Werden mehrere Gesichter erkannt, wird ein weißer Rahmen um das Gesicht des Hauptmotivs angezeigt, während die Gesichter von zwei weiteren Personen grau umrahmt werden. Die Kamera zoomt automatisch herein und heraus, so dass die Motive auf dem Bildschirm bleiben.



## 2 Machen Sie die Aufnahme.

- Selbst nachdem eine Aufnahme gemacht wurde, wird der Rahmen weiterhin angezeigt und die Kamera verfolgt das Motiv weiter.
- Drücken Sie die Taste [▲] erneut. [📷] wird angezeigt und automatischer Zoom deaktiviert.



- Ein Gesicht wird bei bestimmten Zoomfaktoren, oder wenn der Kopf der Person geneigt oder der Kamera nicht direkt zugewendet ist, möglicherweise nicht erkannt.
- Sie können mit dem Zoom-Regler heran- oder herauszoomen. Wenn Sie den Regler loslassen, wird jedoch der ursprüngliche Zoomfaktor in wenigen Sekunden wiederhergestellt.
- Automatischer Zoom ist in den folgenden Situationen deaktiviert.
  - Beim Wechsel der Aufnahmemodi
  - Beim Drücken der Taste [MENU], der Movie-Taste oder von [📷]
  - Beim Drücken von [▶] bei ausgefahrenem Blitz



- Wenn sich die Person, deren Gesicht erkannt wurde, zum Bildschirmrand bewegt, zoomt die Kamera automatisch heraus, damit die Person sichtbar bleibt.
- Der Zoomfaktor kann nicht geändert werden, nachdem Sie den Auslöser bei Verwendung des Selbstauslösermodus vollständig heruntergedrückt haben (📖37).
- Damit das Motiv ständig auf dem Bildschirm angezeigt werden kann, während es sich bewegt, oder in bestimmten Aufnahmesituationen wird das Gesicht möglicherweise nicht mit konstanter Größe angezeigt.
- Wird kein Gesicht erkannt, zoomt die Kamera auf eine bestimmte Stufe und behält sie so lange bei, bis ein Gesicht erkannt wird.

## Verwenden des Selbstauslösers

► Fotos ► Filme

Mit dem Selbstauslöser kann die fotografierende Person in ein Gruppenfoto oder andere zeitgesteuerte Aufnahmen mit aufgenommen werden. Die Aufnahme wird etwa 10 Sekunden nach Drücken des Auslösers vorgenommen.



## 1 Konfigurieren Sie die Einstellung.

- Drücken Sie die Taste [📷], und wählen Sie im Menü [👤] und dann [👤] aus (📖26).
- Sobald die Einstellung vorgenommen wurde, wird [👤] angezeigt.

Vor Verwendung
Grundlagen der Kamerabedienung
Erweiterte Funktionen
Grundlagen der Kamera
Automatikmodus/ Modus Hybrid Auto
Andere Aufnahmemodi
Modus P
Wiedergabemodus
WLAN-Funktionen
Einstellungsmenü
Zubehör
Anhang
Index



## 2 Machen Sie die Aufnahme.

- Für Fotos: Tippen Sie den Auslöser an, um das Motiv zu fokussieren, und drücken Sie ihn dann vollständig herunter.
- Für Filme: Drücken Sie die Movie-Taste.
- Nach dem Starten des Selbstauslösers blinkt die Lampe, und ein Selbstauslöserton ertönt.
- Zwei Sekunden vor der Aufnahme werden das Blinken der Lampe und der Selbstauslöserton schneller. (Die Lampe leuchtet bei Auslösung des Blitzes weiterhin.)
- Drücken Sie die Taste [MENU], um eine Aufnahme nach Verwenden des Selbstauslösers abzubrechen.
- Um die ursprüngliche Einstellung wiederherzustellen, wählen Sie [Fn] in Schritt 1 aus.



## Verwenden des Selbstauslösers zur Vermeidung von Kamerabewegungen

► Fotos ► Filme

Mit dieser Option erfolgt die Aufnahme mit einer Verzögerung von ca. zwei Sekunden nach dem Drücken des Auslösers. Wenn die Kamera beim Drücken des Auslösers bewegt wird, wirkt sich das nicht auf die Aufnahme aus.



- Befolgen Sie Schritt 1 unter „Verwenden des Selbstauslösers“ (37), und wählen Sie [Fn] aus.
- Sobald die Einstellung vorgenommen wurde, wird [Fn] angezeigt.
- Befolgen Sie Schritt 2 unter „Verwenden des Selbstauslösers“ (37), um eine Aufnahme zu machen.

## Einstellen des Selbstauslösers

► Fotos ► Filme

Sie können die Verzögerung (0 – 30 Sekunden) und die Anzahl der Aufnahmen (1 – 10) festlegen.

### 1 Wählen Sie [Fn] aus.

- Befolgen Sie Schritt 1 unter „Verwenden des Selbstauslösers“ (37), wählen Sie [Fn] aus, und drücken Sie dann die Taste [MENU].



### 2 Konfigurieren Sie die Einstellung.

- Drücken Sie die Tasten [▲][▼], um die Vorlaufzeit oder die Anzahl der Aufnahmen auszuwählen.
- Drücken Sie die Tasten [◀][▶], um einen Wert auszuwählen, und drücken Sie dann die Taste [Fn].
- Sobald die Einstellung vorgenommen wurde, wird [Fn] angezeigt.
- Befolgen Sie Schritt 2 unter „Verwenden des Selbstauslösers“ (37), um eine Aufnahme zu machen.



- Bei Filmaufnahmen mit dem Selbstauslöser stellt die Vorlauf-Einstellung die Verzögerung bis zum Aufzeichnungsbeginn dar. Die Aufnahmen-Einstellung hat jedoch keine Auswirkung.



- Wenn Sie mehrere Aufnahmen angeben, werden die Einstellungen für Bildhelligkeit und Weißabgleich durch die erste Aufnahme festgelegt. Wenn der Blitz auslöst oder Sie viele Aufnahmen angeben haben, erhöht sich der Abstand zwischen den Aufnahmen. Die Aufnahme wird automatisch beendet, wenn die Speicherkarte voll ist.
- Wenn für die Verzögerung mehr als zwei Sekunden festgelegt werden, wird das Intervall der Selbstauslöser-Lampe und des Selbstauslösertons zwei Sekunden vor der Aufnahme kürzer. (Die Lampe leuchtet bei Auslösung des Blitzes weiterhin.)

Vor Verwendung
Grundlagen der Kamerabedienung
Erweiterte Funktionen
Grundlagen der Kamera
Automatikmodus/Modus Hybrid Auto
Andere Aufnahmemodi
Modus P
Wiedergabemodus
WLAN-Funktionen
Einstellungsmenü
Zubehör
Anhang
Index

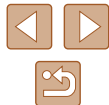

## Hinzufügen eines Datumsaufdrucks

► Fotos ► Filme

Die Kamera kann das Datum der Aufnahme in die rechte untere Ecke von Bildern einfügen.

Beachten Sie jedoch, dass Datumsaufdrücke nicht bearbeitet oder entfernt werden können. Überprüfen Sie daher vorher, ob Datum und Uhrzeit korrekt sind (19).

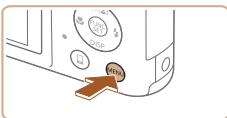

### 1 Konfigurieren Sie die Einstellung.

- Drücken Sie die Taste [MENU], wählen Sie auf der Registerkarte [Datei] die Option [Dat.aufd.] und dann die gewünschte Option aus (27).
- Sobald die Einstellung vorgenommen wurde, wird [Datei] angezeigt.



### 2 Machen Sie die Aufnahme.

- Während Sie aufnehmen, fügt die Kamera das Datum oder die Uhrzeit der Aufnahme in die rechte untere Ecke der Bilder ein.
- Wählen Sie in Schritt 1 die Option [Aus] aus, um die ursprüngliche Einstellung wiederherzustellen.



- Datumsaufdrücke lassen sich nicht bearbeiten oder entfernen.



- Aufnahmen, die ohne Datumsaufdruck gemacht wurden, können folgendermaßen mit Datumsaufdruck gedruckt werden. Wenn Sie dies jedoch bei Bildern ausführen, die bereits mit einem Datumsaufdruck versehen sind, werden diese Angaben möglicherweise zweimal gedruckt.
  - Drucken Sie Bilder mithilfe der Druckerfunktionen (133).
  - Verwenden Sie zum Ausdrucken die DPOF-Einstellungen der Kamera (137).

Vor Verwendung

Grundlagen der Kamerabedienung

Erweiterte Funktionen

Grundlagen der Kamera

Automatikmodus/  
Modus Hybrid Auto

Andere Aufnahmemodi

Modus P

Wiedergabemodus

WLAN-Funktionen

Einstellungsmenü

Zubehör

Anhang

Index



## Reihenaufnahme

► Fotos ► Filme

Drücken Sie im Modus [AUTO] den Auslöser vollständig herunter, um kontinuierlich zu fotografieren. Einzelheiten zur Geschwindigkeit von Reihenaufnahmen finden Sie unter „Reihenaufnahmegeschwindigkeit“ (📖 158).



### 1 Konfigurieren Sie die Einstellung.

- Drücken Sie die Taste [MENU], und wählen Sie im Menü [ ] und dann [ ] aus (📖 26).
- Sobald die Einstellung vorgenommen wurde, wird [ ] angezeigt.



### 2 Machen Sie die Aufnahme.

- Drücken Sie den Auslöser vollständig herunter, um kontinuierlich zu fotografieren.



- Bei Reihenaufnahmen werden Position/Stufe von Fokus, Belichtung und Farben beim Antippen des Auslösers festgelegt.
- Kann nicht in Kombination mit dem Selbstauslöser (📖 37) verwendet werden.
- Abhängig von den Aufnahmebedingungen, den Kameraeinstellungen und der Zoomposition unterbricht die Kamera das Aufnehmen möglicherweise vorübergehend oder die Geschwindigkeit der Reihenaufnahmen verringert sich.
- Je mehr Bilder gemacht werden, desto langsamer die Aufnahme.
- Bei Blitzauslösung verlangsamt sich die Aufnahmegeschwindigkeit unter Umständen.

## Funktionen zur Bildanpassung

### Ändern des Seitenverhältnisses

► Fotos ► Filme

Ändern Sie das Seitenverhältnis des Bilds (Verhältnis von Breite und Höhe) wie folgt.

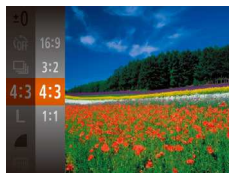

- Drücken Sie die Taste [MENU], und wählen Sie im Menü [4:3] und dann die gewünschte Option aus (📖 26).
- Nach Abschluss der Einstellung wird das Seitenverhältnis des Bildschirms aktualisiert.
- Um die ursprüngliche Einstellung wiederherzustellen, wiederholen Sie diesen Vorgang, wählen Sie jedoch [4:3] aus.

16:9	Zur Anzeige auf HD-Breitbild-Fernseheräten oder ähnlichen Anzeigegeräten.
3:2	Dieses Seitenverhältnis entspricht dem eines 35-mm-Films. Es wird zum Drucken von Bildern im Format 130 x 180 mm bzw. im Postkartenformat verwendet.
4:3	Seitenverhältnis des Kamerabildschirms. Zur Anzeige auf Fernseheräten mit Standardauflösung (SD) oder ähnlichen Anzeigegeräten. Wird ebenfalls zum Drucken von Bildern im Format 90 x 130 mm bzw. in Formaten der A-Reihe verwendet.
1:1	Quadratisches Seitenverhältnis



- Nicht verfügbar im Modus [A].

Vor Verwendung

Grundlagen der Kamerabedienung

Erweiterte Funktionen

Grundlagen der Kamera

Automatikmodus/  
Modus Hybrid Auto

Andere Aufnahmemodi

Modus P

Wiedergabemodus

WLAN-Funktionen

Einstellungsmenü

Zubehör

Anhang

Index





## Ändern der Anzahl der Aufnahmepixel (Bildgröße)

► Fotos ► Filme

Sie können zwischen den folgenden vier Stufen der Bildauflösung wählen. Richtlinien zur Anzahl der Aufnahmen, die bei den verschiedenen Aufnahmepixeleinstellungen auf eine Speicherkarte passen, finden Sie unter „Anzahl der Aufnahmen pro Speicherkarte“ (📖 157).

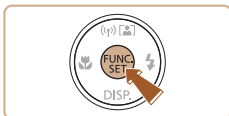

- Drücken Sie die Taste [FUNC. SET], und wählen Sie im Menü [L] und dann die gewünschte Option aus (📖 26).
- Die von Ihnen konfigurierte Option wird nun angezeigt.
- Um die ursprüngliche Einstellung wiederherzustellen, wiederholen Sie diesen Vorgang, wählen Sie jedoch [L] aus.

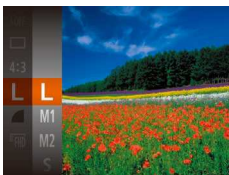

### ■ Richtlinien für die Auswahl der Aufnahmepixeleinstellung auf Grundlage des Papierformats (für 4:3-Bilder)

<b>L</b>	A2 (420 x 594 mm)
<b>M1</b>	A3 – A5 (297 x 420 – 148 x 210 mm)
<b>M2</b>	90 x 130 mm, 130 x 180 mm, Postkarte
<b>S</b>	Für E-Mails und ähnliche Zwecke



- Nicht verfügbar im Modus [A/AF].

## Rote-Augen-Korrektur

► Fotos ► Filme

Rote Augen in mit Blitz aufgenommenen Bildern können wie folgt automatisch korrigiert werden.

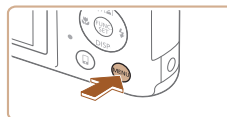

### 1 Rufen Sie den Bildschirm [Blitzeinstellungen] auf.

- Drücken Sie die Taste [MENU], wählen Sie [Blitzeinstellungen] auf der Registerkarte [CAMERA] aus, und drücken Sie dann die Taste [FUNC. SET] (📖 27).

### 2 Konfigurieren Sie die Einstellung.

- Wählen Sie [Rote-Aug.Korr.], und wählen Sie dann [Ein] (📖 27).
- Sobald die Einstellung vorgenommen wurde, wird [OK] angezeigt.
- Um die ursprüngliche Einstellung wiederherzustellen, wiederholen Sie diesen Vorgang, wählen Sie jedoch [Aus] aus.



- Die Rote-Augen-Korrektur wird unter Umständen auch auf andere Bildbereiche als Augen angewendet (beispielsweise wenn die Kamera rotes Augen-Make-up mit roten Pupillen verwechselt).



- Sie können auch vorhandene Bilder korrigieren (📖 86).
- Sie können den Bildschirm in Schritt 2 auch aufrufen, wenn der Blitz ausgeklappt ist, indem Sie zuerst die Taste [CAMERA] und direkt danach die Taste [MENU] drücken.

Vor Verwendung

Grundlagen der Kamerabedienung

Erweiterte Funktionen

Grundlagen der Kamera

Automatikmodus/  
Modus Hybrid Auto

Andere Aufnahmemodi

Modus P

Wiedergabemodus

WLAN-Funktionen

Einstellungsmenü

Zubehör

Anhang

Index



## Ändern der Bildqualität für Filme

► Fotos ► Filme

Es stehen drei Einstellungen für die Bildqualität zur Verfügung. Richtlinien zur maximalen Filmlänge, die bei jeder Bildqualitätseinstellung auf eine Speicherkarte passt, finden Sie unter „Aufnahmedauer pro Speicherkarte“ (157).

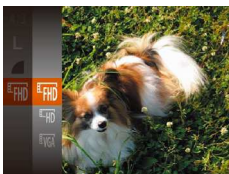
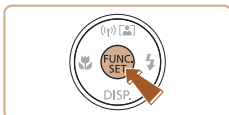

- Drücken Sie die Taste [FUNC/SET], und wählen Sie im Menü [FHD] und dann die gewünschte Option aus (26).
- Die von Ihnen konfigurierte Option wird nun angezeigt.
- Um die ursprüngliche Einstellung wiederherzustellen, wiederholen Sie diesen Vorgang, wählen Sie jedoch [FHD] aus.

Bildqualität	Auflösung	Bildfrequenz	Details
FHD	1920 x 1080	30 Bilder/Sek.	Für Aufnahmen in Full HD
HD	1280 x 720	30 Bilder/Sek.	Für Aufnahmen in HD
VGA	640 x 480	30 Bilder/Sek.	Für Aufnahmen in SD



- In den Modi [FHD] und [HD] werden auf dem Bildschirm oben und unten schwarze Balken angezeigt. Diese Bildbereiche werden nicht aufgezeichnet.

## Nützliche Aufnahmefunktionen

### Anzeigen des Gitternetzes

► Fotos ► Filme

Sie können während der Aufnahme ein Gitternetz für die vertikale und die horizontale Ausrichtung auf dem Bildschirm anzeigen lassen.

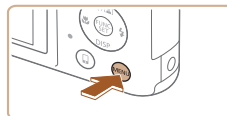

- Drücken Sie die Taste [MENU], wählen Sie auf der Registerkarte [Gitternetz] und dann [Ein] aus (27).
- Nach Abschluss der Einstellung wird das Gitternetz auf dem Bildschirm angezeigt.
- Um die ursprüngliche Einstellung wiederherzustellen, wiederholen Sie diesen Vorgang, wählen Sie jedoch [Aus] aus.



- Das Gitternetz wird nicht in Ihren Aufnahmen aufgezeichnet.

Vor Verwendung

Grundlagen der Kamerabedienung

Erweiterte Funktionen

Grundlagen der Kamera

Automatikmodus/  
Modus Hybrid Auto

Andere Aufnahmemodi

Modus P

Wiedergabemodus

WLAN-Funktionen

Einstellungsmenü

Zubehör

Anhang

Index



## Vergrößern des fokussierten Bereichs

► Fotos ► Filme

Sie können den Fokus überprüfen, indem Sie den Auslöser antippen, um den fokussierten Bildbereich im AF-Rahmen zu vergrößern.

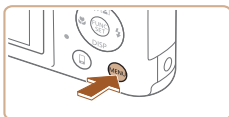

### 1 Konfigurieren Sie die Einstellung.

- Drücken Sie die Taste **[MENU]**, und wählen Sie auf der Registerkarte **[AF-Feld Lupe]** und danach **[Ein]** aus (📖27).

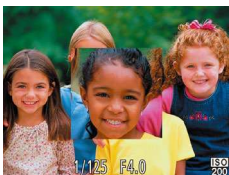

### 2 Überprüfen Sie den Fokus.

- Halten Sie den Auslöser angetippt. Das als Hauptmotiv erkannte Gesicht wird jetzt vergrößert.
- Wählen Sie in Schritt 1 die Option **[Aus]** aus, um die ursprüngliche Einstellung wiederherzustellen.



- Der fokussierte Bereich wird in den folgenden Fällen nicht vergrößert, wenn Sie den Auslöser antippen.
  - Wenn kein Gesicht erkannt wurde, wenn sich die Person zu nah vor der Kamera befindet und das Gesicht zu groß für den Bildschirm ist oder wenn die Kamera eine Motivbewegung erkennt
  - Bei Verwendung des Digitalzooms (📖36)
  - Bei Verwendung der Funktion „Verfolg. AF“ (📖64)
  - Bei Verwendung eines Fernsehergeräts als Anzeige (📖128)
- Nicht verfügbar im Modus **[A]**.

## Überprüfen auf geschlossene Augen

► Fotos ► Filme

Falls von der Kamera festgestellt wird, dass Personen möglicherweise die Augen geschlossen haben, wird **[A]** angezeigt.

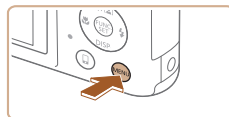

### 1 Konfigurieren Sie die Einstellung.

- Drücken Sie die Taste **[MENU]**, und wählen Sie auf der Registerkarte **[Blinzelwarnung]** und danach **[Ein]** aus (📖27).



### 2 Machen Sie die Aufnahme.

- **[A]** blinkt, wenn die Kamera eine Person erkennt, deren Augen geschlossen sind.
- Wählen Sie in Schritt 1 die Option **[Aus]** aus, um die ursprüngliche Einstellung wiederherzustellen.



- Wenn Sie im Modus **[A]** mehrere Aufnahmen festgelegt haben, steht diese Funktion nur für die letzte Aufnahme zur Verfügung.
- Wenn Sie unter **[Displayzeit]** **[2 Sek.]**, **[4 Sek.]**, **[8 Sek.]** oder **[Halten]** eingestellt haben, werden die Personen, deren Augen geschlossen sind, mit einem Rahmen umgeben (📖46).
- Diese Funktion ist im Modus für Reihenaufnahmen nicht verfügbar (📖40).

Vor Verwendung

Grundlagen der Kamerabedienung

Erweiterte Funktionen

Grundlagen der Kamera

Automatikmodus/  
Modus Hybrid Auto

Andere Aufnahmemodi

Modus P

Wiedergabemodus

WLAN-Funktionen

Einstellungsmenü

Zubehör

Anhang

Index



## Ändern der IS Modus-Einstellungen

► Fotos ► Filme

### Deaktivieren der Bildstabilisierung

Setzen Sie bei Verwendung eines Stativs oder anderer Hilfsmittel zum Befestigen der Kamera die Bildstabilisierungsoption auf [Aus].

#### 1 Rufen Sie den Einstellungsbildschirm auf.

- Drücken Sie die Taste [MENU], und wählen Sie [IS-Einstellungen] auf der Registerkarte [CAMERA] aus. Drücken Sie dann die Taste [OK] (S. 27).



#### 2 Konfigurieren Sie die Einstellung.

- Wählen Sie mit den Tasten [▲][▼] die Option [IS Modus] aus, und drücken Sie anschließend die Tasten [◀][▶], um [Aus] zu wählen.

Kontinuierlich	Die optimale Bildstabilisierung für die Aufnahmebedingungen wird automatisch angewendet (Intelligente IS) (S. 35).
Aus	Deaktiviert die Bildstabilisierung.

## Aufnahmen von Filmen mit Motiven in der vor der Aufnahme angezeigten Größe

► Fotos ► Filme

Sobald die Filmaufnahme beginnt, ändert sich normalerweise der Bildanzeigebereich und Motive werden vergrößert dargestellt, um Verwacklungskorrekturen zu ermöglichen.

Durch die Reduzierung des Bildstabilisierungseffekts können sie Motive in der vor der Aufnahme angezeigten Größe aufnehmen.



- Befolgen Sie die Schritte unter „Ändern der IS Modus-Einstellungen“ (S. 44), um auf den [IS-Einstellungen]-Bildschirm zuzugreifen.
- Wählen Sie [Dynam. IS] und dann [2] aus (S. 27).



- Sie können [IS Modus] auch auf [Aus] einstellen, sodass Motive in der vor der Aufnahme angezeigten Größe aufgenommen werden.
- [Dynam. IS] kann nicht ausgewählt werden, wenn [IS Modus] auf [Aus] eingestellt ist (S. 44).
- Für [EVGA] ist [Dynam. IS] fest auf [1] eingestellt.

Vor Verwendung

Grundlagen der Kamerabedienung

Erweiterte Funktionen

Grundlagen der Kamera

Automatikmodus/  
Modus Hybrid Auto

Andere Aufnahmemodi

Modus P

Wiedergabemodus

WLAN-Funktionen

Einstellungsmenü

Zubehör

Anhang

Index



## Anpassen der Kamera

Passen Sie die Aufnahmefunktionen auf der Registerkarte  des Menübildschirms wie folgt an.  
Anleitungen zu Menüfunktionen finden Sie unter „Verwenden des Menübildschirms“ (📖27).

## Deaktivieren des AF-Hilfslichts

► Fotos ► Filme

Wenn Sie in dunklen Lichtverhältnissen den Auslöser antippen, leuchtet normalerweise die Lampe (vorn) automatisch auf, um die Fokussierung zu erleichtern. Sie können dieses Licht jedoch bei Bedarf auch ausschalten.



- Drücken Sie die Taste **[MENU]**, und wählen Sie auf der Registerkarte  [AF-Hilfslicht] aus. Wählen Sie dann [Aus] (📖27).
- Um die ursprüngliche Einstellung wiederherzustellen, wiederholen Sie diesen Vorgang, wählen Sie jedoch [Ein] aus.

## Deaktivieren der Lampe zur Rote-Augen-Reduzierung

► Fotos ► Filme

Sie können die Lampe zur Rote-Augen-Reduzierung deaktivieren. Diese leuchtet auf, um den Rote-Augen-Effekt zu reduzieren, wenn Sie mit Blitz in dunklen Umgebungen aufnehmen.

### 1 Rufen Sie den Bildschirm [Blitzeinstellungen] auf.

- Drücken Sie die Taste **[MENU]**, wählen Sie [Blitzeinstellungen] auf der Registerkarte  aus, und drücken Sie dann die Taste  (📖27).

### 2 Konfigurieren Sie die Einstellung.

- Wählen Sie [R.Aug.Lampe] und dann [Aus] (📖27).
- Um die ursprüngliche Einstellung wiederherzustellen, wiederholen Sie diesen Vorgang, wählen Sie jedoch [Ein] aus.



Vor Verwendung

Grundlagen der Kamerabedienung

Erweiterte Funktionen

Grundlagen der Kamera

Automatikmodus/  
Modus Hybrid Auto

Andere Aufnahmemodi

Modus P

Wiedergabemodus

WLAN-Funktionen

Einstellungsmenü

Zubehör

Anhang

Index

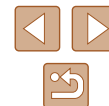

## Ändern der Bildanzeigart nach Aufnahmen

► Fotos ► Filme

Sie können die Anzeigedauer von Bildern sowie die unmittelbar nach dem Aufnehmen anzuzeigenden Informationen ändern.

### Ändern der Bildanzeigedauer nach Aufnahmen

#### 1 Rufen Sie den Bildschirm [Bildüberpr. nach Aufn.] auf.

- Drücken Sie die Taste [MENU], wählen Sie [Bildüberpr. nach Aufn.] auf der Registerkarte [CAMERA], und drücken Sie dann die Taste [INFO] (127).



#### 2 Konfigurieren Sie die Einstellung.

- Wählen Sie [Displayzeit] und dann die gewünschte Option aus.
- Um die ursprüngliche Einstellung wiederherzustellen, wiederholen Sie diesen Vorgang, wählen Sie jedoch [Schnell] aus.

Schnell	Zeigt Bilder nur solange an, bis Sie wieder Aufnahmen machen können.
2 Sek., 4 Sek., 8 Sek.	Zeigt Bilder für die festgelegte Dauer an. Sie können sogar während der Anzeige Ihrer Aufnahme eine zweite Aufnahme machen, indem Sie den Auslöser erneut antippen.
Halten	Zeigt Bilder an, bis Sie den Auslöser antippen.
Aus	Es wird kein Bild nach Aufnahmen angezeigt.

### Ändern des nach Aufnahmen angezeigten Bildschirms

Ändern Sie die Art der Bildanzeige nach Aufnahmen wie folgt.

#### 1 Stellen Sie für [Displayzeit] [2 Sek.], [4 Sek.], [8 Sek.] oder [Halten] ein (146).



#### 2 Konfigurieren Sie die Einstellung.

- Wählen Sie [Displayinform.] und dann die gewünschte Option aus.
- Um die ursprüngliche Einstellung wiederherzustellen, wiederholen Sie diesen Vorgang, wählen Sie jedoch [Aus] aus.

Aus	Zeigt nur das Bild an.
Detailliert	Zeigt Details zur Aufnahme an (147).



- Wenn für [Displayzeit] (146) [Aus] oder [Schnell] eingestellt ist, gilt für [Displayinform.] die Einstellung [Aus], die nicht geändert werden kann.
- Sie können die Displayinformationen umschalten, während ein Bild nach dem Aufnehmen angezeigt wird, indem Sie die Taste [▼] drücken. Beachten Sie, dass die Einstellungen für [Displayinform.] nicht geändert werden. Indem Sie die Taste [INFO] drücken, können Sie die folgenden Funktionen nutzen.
  - Schützen (177)
  - Favoriten (183)
  - Löschen (179)

Vor Verwendung
Grundlagen der Kamerabedienung
Erweiterte Funktionen
Grundlagen der Kamera
Automatikmodus/ Modus Hybrid Auto
Andere Aufnahmemodi
Modus P
Wiedergabemodus
WLAN-Funktionen
Einstellungsmenü
Zubehör
Anhang
Index

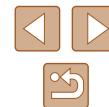

## Andere Aufnahmemodi

Effektivere Aufnahmen in verschiedenen Szenen und bessere Aufnahmen dank einzigartiger Bildeffekte oder spezieller Funktionen



## Vielfältige Bilder aus jeder Aufnahme (Kreative Aufnahme)

► Fotos ► Filme

Die Kamera bestimmt Motiv und Bildstabilisierungsmodus, weist automatisch Spezialeffekte zu und komponiert die Aufnahme so, dass das Motiv hervorgehoben wird. Für jede Aufnahme werden sechs Fotos aufgezeichnet. Sie können mehrere Fotos mit Effekten unter Verwendung von der Kamera festgelegter Einstellungen aufnehmen.



### 1 Wechseln Sie in den Modus [M].

- Stellen Sie den Modus-Schalter auf die Position [M].

### 2 Machen Sie die Aufnahme.

- Drücken Sie den Auslöser vollständig herunter. Während Sie aufnehmen, ertönt das Verschlussgeräusch dreimal.
- Nachdem die sechs Bilder in Folge angezeigt wurden, werden sie gleichzeitig für etwa zwei Sekunden angezeigt.
- Um Bilder anzuzeigen, bis Sie den Auslöser antippen, drücken Sie die Taste [OK]. Für eine vollformatige Darstellung in diesem Zustand wählen Sie ein Bild aus, indem Sie die Tasten [▲][▼][◀][▶] drücken. Drücken Sie dann die Taste [OK].
- Drücken Sie die Taste [MENU] erneut, um zur ursprünglichen Anzeige zurückzukehren.



- Die Aufnahme dauert eine Weile, während der Blitz aufleuchtet. Halten Sie die Kamera so lange ruhig, bis das Auslösegeräusch dreimal erklingen ist.
- Die sechs Bilder werden als Gruppe verwaltet (74).
- Die gleichzeitige Anzeige der sechs Bilder (siehe Schritt 2) ist nur unmittelbar nach dem Aufnehmen verfügbar.

Vor Verwendung

Grundlagen der Kamerabedienung

Erweiterte Funktionen

Grundlagen der Kamera

Automatikmodus/  
Modus Hybrid Auto

Andere Aufnahmemodi

Modus P

Wiedergabemodus

WLAN-Funktionen

Einstellungsmenü

Zubehör

Anhang

Index

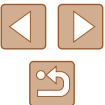

## Bildarstellung während der Wiedergabe

Die sechs Bilder jeder Aufnahme werden als Gruppe verwaltet, und nur das erste Bild der Folge wird im Rahmen der Wiedergabe angezeigt. Das Symbol [SET] oben links im Bildschirm gibt an, dass das Bild Teil einer Gruppe ist.



- Wenn Sie ein gruppiertes Bild löschen (79), werden alle Bilder in der Gruppe ebenfalls gelöscht. Gehen Sie beim Löschen von Bildern vorsichtig vor.



- Gruppierte Bilder können einzeln wiedergegeben (74), und Gruppen können aufgelöst werden (74).
- Wenn Sie ein gruppiertes Bild schützen (77), werden alle Bilder in der Gruppe geschützt.
- Gruppierte Bilder können einzeln angezeigt werden, wenn sie mit der Bildsuche (72) oder Ähnliche Bilder (76) wiedergegeben werden. In diesem Fall werden Bildergruppen temporär aufgelöst.
- Die folgenden Aktionen stehen für gruppierte Bilder nicht zur Verfügung: vergrößern (75), als Favoriten markieren (83), bearbeiten (84), drucken (133), Druck einzelner Bilder einrichten (137), in ein Fotobuch einfügen (139). Zeigen Sie dazu gruppierte Bilder einzeln an (74), oder heben Sie die Gruppierung zunächst auf (74).
- Die gleichzeitige Anzeige (siehe Schritt 2) erfolgt nur unmittelbar nach dem Aufnehmen.

## Auswählen von Effekten

► Fotos ► Filme

Für Bilder, die im Modus [ ] aufgenommen wurden, können Sie Effekte auswählen.



- Drücken Sie nach dem Auswählen des Modus [ ] die Taste [DISP].
- Wählen Sie mit den Tasten [ ] einen Effekt aus, und drücken Sie anschließend die Taste [ ].

Auto	Alle Effekte
Retro	Die Bilder sehen wie alte Fotos aus
Monochrome	Bilder werden einfarbig aufgenommen
Spezial	Plakative, markante Bilder
Natürlich	Gedämpfte, natürliche Bilder

Vor Verwendung

Grundlagen der Kamerabedienung

Erweiterte Funktionen

Grundlagen der Kamera

Automatikmodus/  
Modus Hybrid Auto

Andere Aufnahmemodi

Modus P

Wiedergabemodus

WLAN-Funktionen

Einstellungsmenü

Zubehör

Anhang

Index

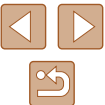



## Spezielle Szenen

Wählen Sie einen geeigneten Modus für die Aufnahmeszene aus. Die Kamera konfiguriert automatisch die Einstellungen für optimale Aufnahmen.



### 1 Wechseln Sie in den Modus [📷].

- Stellen Sie den Modus-Schalter auf die Position [📷].

### 2 Wählen Sie einen Aufnahmemodus aus.

- Drücken Sie die Taste [📷], wählen Sie im Menü [AUTO], und wählen Sie dann einen Aufnahmemodus aus (📖26).

### 3 Machen Sie die Aufnahme.

#### 👤 Porträtaufnahmen (Porträt)

▶ Fotos ▶ Filme

- Nehmen Sie Personen mit einem Unschärfeeffekt auf.

#### 📷 Aufnahmen von Fotos bei Dämmerung/in der Nacht ohne Stativ (Nachtaufnahme ohne Stativ)

▶ Fotos ▶ Filme

- Ermöglicht tolle Nachtaufnahmen sowie Porträtaufnahmen mit Abendszenen im Hintergrund, ohne dass die Kamera dabei sehr ruhig gehalten werden muss (z. B. durch Verwendung eines Stativs).
- Durch die Kombination von Reihenaufnahmen wird ein einzelnes Bild erstellt. Hierdurch werden Kameraverwacklungen und Bildrauschen reduziert.



#### ☀️ Aufnahmen bei schlechten Lichtverhältnissen (Wenig Licht)

▶ Fotos ▶ Filme

- Nehmen Sie Bilder mit minimaler Verwacklung von Kamera und Motiv auf, auch bei schlechten Lichtverhältnissen.



#### ❄️ Aufnahmen vor verschneitem Hintergrund (Schnee)

▶ Fotos ▶ Filme

- Helle Aufnahmen von Personen vor verschneitem Hintergrund in naturgetreuen Farben.



#### 🎆 Aufnahmen von Feuerwerken (Feuerwerk)

▶ Fotos ▶ Filme

- Aufnahmen von Feuerwerken in kräftigen Farben.



- Im Modus [📷] wirken die Motive größer als in anderen Modi.
- Im Modus [📷] können Bilder grob wirken, da die ISO-Empfindlichkeit (📖59) für die jeweiligen Aufnahmebedingungen erhöht wird.
- Da die Kamera im Modus [📷] kontinuierlich Bilder aufnimmt, bewegen Sie sich beim Aufnehmen nicht.
- Im Modus [📷] können starke Verwacklungen oder ein bestimmter Bildstabilisierungsmodus verhindern, dass die erwarteten Ergebnisse erzielt werden.
- Setzen Sie die Kamera bei Verwendung des Modus [📷] auf ein Stativ auf, oder ergreifen Sie andere Maßnahmen, um Kamerabewegungen und -verwacklungen zu vermeiden. Es empfiehlt sich zudem, bei Verwendung eines Stativs oder anderer Hilfsmittel zum Befestigen der Kamera die Option [IS Modus] auf [Aus] zu setzen (📖44).

Vor Verwendung

Grundlagen der Kamerabedienung

Erweiterte Funktionen

Grundlagen der Kamera

Automatikmodus/  
Modus Hybrid Auto

Andere Aufnahmemodi

Modus P

Wiedergabemodus

WLAN-Funktionen

Einstellungsmenü

Zubehör

Anhang

Index





- Wenn Sie beim Aufnehmen von Abendszenen ein Stativ verwenden, können Sie mit dem Modus [AUTO] bessere Ergebnisse erzielen als mit dem Modus [A] (S. 30).
- Die Aufnahmepixeleinstellung für den Modus [A] ist 1:1 (2592 x 1944) und kann nicht geändert werden.
- Im Modus [A] werden beim Antippen des Auslösers zwar keine Rahmen angezeigt, der optimale Fokus wird aber dennoch ermittelt.

## Anwenden von Spezialeffekten

Fügen Sie Bildern beim Aufnehmen verschiedene Effekte hinzu.



### 1 Wählen Sie einen Aufnahmemodus aus.

- Befolgen Sie die Schritte 1 – 2 unter „Spezielle Szenen“ (S. 49), um einen Aufnahmemodus auszuwählen.

### 2 Machen Sie die Aufnahme.



#### Bilder mit kräftigen Farben (Farbverstärkung)

► Fotos ► Filme

- Aufnahmen mit satten, kräftigen Farben



#### Posteraufnahmen (Postereffekt)

► Fotos ► Filme

- Aufnahmen, die wie ein altes Poster oder eine Illustration wirken.



- Machen Sie in den Modi [A] und [A] zuerst einige Testaufnahmen, um die gewünschten Ergebnisse zu erzielen.

Vor Verwendung

Grundlagen der Kamerabedienung

Erweiterte Funktionen

Grundlagen der Kamera

Automatikmodus/  
Modus Hybrid Auto

Andere Aufnahmemodi

Modus P

Wiedergabemodus

WLAN-Funktionen

Einstellungsmenü

Zubehör

Anhang

Index



## Aufnahmen mit Fischaugeneffekt (Fisheye-Effekt)

► Fotos ► Filme

Machen Sie Aufnahmen mit dem verzerrenden Fisheye-Effekt.

### 1 Wählen Sie [Fisheye] aus.

- Befolgen Sie die Schritte 1 – 2 unter „Spezielle Szenen“ (S. 49), und wählen Sie [Fisheye] aus.



### 2 Wählen Sie eine Effektstärke aus.

- Drücken Sie die Taste [▼]. Drücken Sie die Tasten [◀][▶], um eine Effektstärke auszuwählen, und drücken Sie dann die Taste [OK].
- Es wird eine Vorschau Ihrer Aufnahme mit dem Effekt angezeigt.

### 3 Machen Sie die Aufnahme.



- Machen Sie zunächst einige Testaufnahmen, um die gewünschten Ergebnisse zu erzielen.

## Aufnahmen von Bildern, die wie Miniaturmodelle aussehen (Miniatureffekt)

► Fotos ► Filme

Erzeugt den Effekt eines Miniaturmodells, indem Bildbereiche über und unter dem ausgewählten Bereich unscharf dargestellt werden. Sie können auch Filme aufzeichnen, die wie Szenen in Miniaturmodellen wirken, indem Sie vor der Aufzeichnung von Filmen die Wiedergabegeschwindigkeit auswählen. Personen und Objekte in der Szene bewegen sich während der Wiedergabe schnell. Töne werden nicht aufgenommen.

### 1 Wählen Sie [Miniatur] aus.

- Befolgen Sie die Schritte 1 – 2 unter „Spezielle Szenen“ (S. 49), und wählen Sie [Miniatur] aus.
- Ein weißer Rahmen wird angezeigt. Es handelt sich um den Bildbereich, der nicht unscharf dargestellt wird.



### 2 Wählen Sie den Bereich aus, der scharf dargestellt werden soll.

- Drücken Sie die Taste [▼].
- Bewegen Sie den Zoom-Regler, um die Rahmengröße zu ändern, und drücken Sie die Tasten [▲][▼], um die Position des Rahmens zu ändern.



### 3 Wählen Sie für Filme die Wiedergabegeschwindigkeit aus.

- Drücken Sie die Taste [MENU] und dann die Tasten [◀][▶], um die Geschwindigkeit auszuwählen.

### 4 Kehren Sie zum Aufnahmebildschirm zurück, und machen Sie die Aufnahme.

- Drücken Sie die Taste [MENU], um zum Aufnahmebildschirm zurückzukehren, und machen Sie dann die Aufnahme.

Vor Verwendung

Grundlagen der Kamerabedienung

Erweiterte Funktionen

Grundlagen der Kamera

Automatikmodus/  
Modus Hybrid Auto

Andere Aufnahmemodi

Modus P

Wiedergabemodus

WLAN-Funktionen

Einstellungsmenü

Zubehör

Anhang

Index

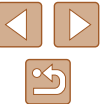

## Wiedergabegeschwindigkeit und geschätzte Wiedergabedauer (für einminütige Videoclips)

Geschwindigkeit	Wiedergabezeit
5x	Ca. 12 Sek.
10x	Ca. 6 Sek.
20x	Ca. 3 Sek.

Filme werden mit 30 Bildern/Sek. wiedergegeben.



- Der Zoom ist beim Aufnehmen von Filmen nicht verfügbar. Achten Sie darauf, vor der Aufnahme den Zoom einzustellen.
- Machen Sie zunächst einige Testaufnahmen, um die gewünschten Ergebnisse zu erzielen.



- Um den Rahmen vertikal auszurichten, drücken Sie die Tasten [◀][▶] in Schritt 2. Um den Rahmen wieder in horizontaler Ausrichtung anzuzeigen, drücken Sie die Tasten [▲][▼].
- Um den Rahmen zu verschieben, wenn er horizontal ausgerichtet ist, drücken Sie die Tasten [▲][▼], und drücken Sie die Tasten [◀][▶], um ihn zu verschieben, wenn er vertikal ausgerichtet ist.
- Wenn Sie die Kamera vertikal halten, ändert sich die Ausrichtung des Rahmens.
- Die Bildqualität für Filme ist [EiVGA] bei einem Seitenverhältnis von [4:3] und [E-HD] bei einem Seitenverhältnis von [16:9] (S. 40). Diese Qualitätseinstellungen können nicht geändert werden.

## Aufnahmen mit einem Spielzeugkamera-Effekt (Spielzeugkamera-Effekt)

► Fotos ► Filme

Durch diesen Effekt ähneln Bilder Aufnahmen einer Spielzeugkamera, indem diese vignettiert werden (dunklere, unschärfere Bildecken) und ihre Farbe geändert wird.

### 1 Wählen Sie [📷] aus.

- Befolgen Sie die Schritte 1 – 2 unter „Spezielle Szenen“ (S. 49), und wählen Sie [📷] aus.

### 2 Wählen Sie einen Farbton aus.

- Drücken Sie die Taste [▼]. Drücken Sie die Tasten [◀][▶], um einen Farbton auszuwählen, und drücken Sie dann die Taste [⊞].
- Es wird eine Vorschau Ihrer Aufnahme mit dem Effekt angezeigt.



### 3 Machen Sie die Aufnahme.

Standard	Die Aufnahmen ähneln Bildern, die mit einer Spielzeugkamera aufgenommen wurden.
Warm	Bilder haben einen wärmeren Farbton als bei Auswahl von [Standard].
Kalt	Bilder haben einen kühleren Farbton als bei Auswahl von [Standard].



- Machen Sie zunächst einige Testaufnahmen, um die gewünschten Ergebnisse zu erzielen.

Vor Verwendung

Grundlagen der Kamerabedienung

Erweiterte Funktionen

Grundlagen der Kamera

Automatikmodus/  
Modus Hybrid Auto

Andere Aufnahmemodi

Modus P

Wiedergabemodus

WLAN-Funktionen

Einstellungsmenü

Zubehör

Anhang

Index



## Aufnahmen im Modus „Monochrome“

► Fotos ► Filme

Sie können Bilder in Schwarzweiß, Sepia oder Blauweiß aufnehmen.

### 1 Wählen Sie aus.

- Befolgen Sie die Schritte 1 – 2 unter „Spezielle Szenen“ (📖49), und wählen Sie  aus.



### 2 Wählen Sie einen Farbton aus.

- Drücken Sie die Taste [▼]. Drücken Sie die Tasten [◀][▶], um einen Farbton auszuwählen, und drücken Sie dann die Taste [OK].
- Es wird eine Vorschau Ihrer Aufnahme mit dem Effekt angezeigt.

### 3 Machen Sie die Aufnahme.

Schwarzweiß	Aufnahmen in Schwarzweiß
Sepia	Aufnahmen mit Sepia-Farbton
Blau	Aufnahmen in Blauweiß

## Spezielle Modi für andere Zwecke

### Automatische Aufnahme nach Erkennen eines Gesichts (Intelligente Aufnahme)



► Fotos ► Filme

#### ■ Automatische Aufnahme nach Erkennen eines Lächelns

Die Kamera nimmt jedes Mal automatisch auf, wenn ein Lächeln erkannt wird, auch wenn der Auslöser nicht gedrückt wird.



### 1 Wählen Sie aus.

- Befolgen Sie die Schritte 1 – 2 unter „Spezielle Szenen“ (📖49), wählen Sie  aus, und drücken Sie dann die Taste [▼].
- Wählen Sie mit den Tasten [◀][▶] die Option  aus, und drücken Sie anschließend die Taste [OK].
- Die Kamera ist nun für die Aufnahme bereit, und es wird [Lächelnerkennung Ein] angezeigt.



### 2 Richten Sie die Kamera auf eine Person.

- Jedes Mal, wenn ein Lächeln erkannt wird, nimmt die Kamera nach dem Aufleuchten der Lampe ein Bild auf.
- Zum Anhalten der Lächelnerkennung drücken Sie die Taste [◀]. Wenn Sie die Taste [▶] erneut drücken, wird die Erkennung fortgesetzt.



- Wählen Sie nach Abschluss der Aufnahmen einen anderen Modus aus, da die Kamera sonst weiterhin aufnimmt, sobald ein Lächeln erkannt wird.

Vor Verwendung

Grundlagen der Kamerabedienung

Erweiterte Funktionen

Grundlagen der Kamera

Automatikmodus/  
Modus Hybrid Auto

Andere Aufnahmemodi

Modus P

Wiedergabemodus

WLAN-Funktionen

Einstellungsmenü

Zubehör

Anhang

Index





- Sie können auch wie gewohnt durch Drücken des Auslösers Bilder aufnehmen.
- Ein Lächeln ist einfacher zu erkennen, wenn das Motiv in die Kamera schaut und den Mund beim Lächeln leicht öffnet, sodass Zähne zu sehen sind.
- Um die Anzahl der Aufnahmen zu ändern, drücken Sie nach der Auswahl von [ ] in Schritt 1 die Tasten [▲][▼]. [Blinzelwarnung] (43) ist nur für die letzte Aufnahme verfügbar.

## ■ Automatische Aufnahme nach Erkennen eines Blinzeln (Blinzel-Timer)

► Fotos ► Filme

Richten Sie die Kamera auf eine Person, und drücken Sie den Auslöser vollständig herunter. Die Aufnahme wird ca. zwei Sekunden nach Erkennen eines Blinzeln vorgenommen.



### 1 Wählen Sie [ ] aus.

- Befolgen Sie die Schritte 1 – 2 unter „Spezielle Szenen“ (49), wählen Sie [ ] aus, und drücken Sie dann die Taste [▼].
- Wählen Sie mit den Tasten [◀][▶] die Option [ ] aus, und drücken Sie anschließend die Taste [OK].

### 2 Richten Sie die Kamera auf den gewünschten Bildausschnitt, und tippen Sie den Auslöser an.

- Stellen Sie sicher, dass um das Gesicht der Person, die blinzeln soll, ein grüner Rahmen angezeigt wird.

### 3 Drücken Sie den Auslöser vollständig herunter.

- Die Kamera ist nun für die Aufnahme bereit, und es wird [Blinzeln für Aufnahme] angezeigt.
- Die Lampe blinkt und der Selbstauslösererton ist zu hören.



## 4 Schauen Sie in die Kamera, und blinzeln Sie.

- Die Aufnahme wird ca. zwei Sekunden nach Erkennen eines Blinzeln der Person vorgenommen, deren Gesicht sich im Rahmen befindet.
- Drücken Sie die Taste [MENU], um eine Aufnahme nach Verwenden des Selbstauslösers abzubrechen.



- Wenn das Blinzeln nicht erkannt wird, blinzeln Sie langsam und bewusst.
- Ein Blinzeln wird unter Umständen nicht erkannt, wenn die Augen durch Haare oder einen Hut verdeckt sind oder die Person eine Brille trägt.
- Das gleichzeitige Schließen und Öffnen beider Augen wird ebenfalls als Blinzeln erkannt.
- Wenn das Blinzeln nicht erkannt wird, nimmt die Kamera ca. 15 Sekunden später auf.
- Um die Anzahl der Aufnahmen zu ändern, drücken Sie nach der Auswahl von [ ] in Schritt 1 die Tasten [▲][▼]. [Blinzelwarnung] (43) ist nur für die letzte Aufnahme verfügbar.
- Falls sich keine Personen im Bildausschnitt befinden, wenn der Auslöser vollständig heruntergedrückt wird, nimmt die Kamera auf, sobald eine Person die Szene betritt und blinzelt.

## ■ Automatische Aufnahme nach Erkennen einer neuen Person (Gesichts-Timer)

► Fotos ► Filme

Die Aufnahme wird ca. zwei Sekunden nach Erkennen des Gesichts einer anderen Person (z. B. des Fotografen) gemacht, die die Szene betreten hat (63). Dies ist nützlich, wenn Sie auf Gruppenfotos oder ähnlichen Aufnahmen selbst zu sehen sein möchten.



### 1 Wählen Sie [ ] aus.

- Befolgen Sie die Schritte 1 – 2 unter „Spezielle Szenen“ (49), wählen Sie [ ] aus, und drücken Sie dann die Taste [▼].
- Wählen Sie mit den Tasten [◀][▶] die Option [ ] aus, und drücken Sie anschließend die Taste [OK].

Vor Verwendung
Grundlagen der Kamerabedienung
Erweiterte Funktionen
Grundlagen der Kamera
Automatikmodus/ Modus Hybrid Auto
Andere Aufnahmemodi
Modus P
Wiedergabemodus
WLAN-Funktionen
Einstellungsmenü
Zubehör
Anhang
Index

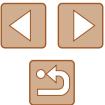

## 2 Richten Sie die Kamera auf den gewünschten Bildausschnitt, und tippen Sie den Auslöser an.

- Stellen Sie sicher, dass um das fokussierte Gesicht ein grüner und um die anderen Gesichter weiße Rahmen angezeigt werden.

## 3 Drücken Sie den Auslöser vollständig herunter.

- Die Kamera ist nun für die Aufnahme bereit, und es wird [Direkt in d. Kamera sehen um Countdown zu starten] angezeigt.
- Die Lampe blinkt und der Selbstausstößerton ist zu hören.

## 4 Begeben Sie sich in den Bildausschnitt, und schauen Sie in die Kamera.

- Wenn ein neues Gesicht erkannt wird, blinkt die Lampe und der Selbstausstößerton wird schneller. (Die Lampe leuchtet bei Auslösung des Blitzes weiterhin.) Nach ca. zwei Sekunden wird die Aufnahme vorgenommen.
- Drücken Sie die Taste [MENU], um eine Aufnahme nach Verwenden des Selbstausstößers abzubrechen.



- Auch wenn Ihr Gesicht nicht erfasst wird, nachdem Sie die Szene betreten haben, erfolgt nach ca. 15 Sekunden die Aufnahme.
- Um die Anzahl der Aufnahmen zu ändern, drücken Sie nach der Auswahl von [1/3] in Schritt 1 die Tasten [▲][▼]. [Blinzelwarnung] (43) ist nur für die letzte Aufnahme verfügbar.

## Aufnahmen mit langer Belichtungsdauer (Langzeitbelichtung)

► Fotos ► Filme

Geben Sie eine Verschlusszeit von 1 bis 15 Sekunden an, um Aufnahmen mit langer Belichtungsdauer zu machen. Setzen Sie die Kamera in diesem Fall auf ein Stativ auf, oder ergreifen Sie andere Maßnahmen, um Kameraverwacklungen zu vermeiden.



### 1 Wählen Sie [\*] aus.

- Befolgen Sie die Schritte 1 – 2 unter „Spezielle Szenen“ (49), und wählen Sie [\*] aus.

### 2 Wählen Sie die Verschlusszeit aus.

- Drücken Sie die Taste [1/3], wählen Sie im Menü [1"] aus, und wählen Sie die gewünschte Verschlusszeit aus (26).

### 3 Prüfen Sie die Belichtung.

- Tippen Sie den Auslöser an, um die Belichtung für die ausgewählte Verschlusszeit anzuzeigen.

### 4 Machen Sie die Aufnahme.



- Die Helligkeit des Bilds auf dem Bildschirm in Schritt 3 unterscheidet sich von der Helligkeit Ihrer Aufnahmen, wenn der Auslöser angetippt wurde.
- Bei Verschlusszeiten von 1,3 Sekunden oder niedriger dauert es eine Weile, bis Sie wieder Aufnahmen machen können, da die Kamera die Bilder verarbeitet, um Bildrauschen zu reduzieren.
- Setzen Sie bei Verwendung eines Stativs oder anderer Hilfsmittel zum Befestigen der Kamera die Option [IS Modus] auf [Aus] (44).

Vor Verwendung
Grundlagen der Kamerabedienung
Erweiterte Funktionen
Grundlagen der Kamera
Automatikmodus/Modus Hybrid Auto
Andere Aufnahmemodi
Modus P
Wiedergabemodus
WLAN-Funktionen
Einstellungsmenü
Zubehör
Anhang
Index

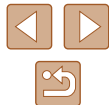



- Wird der Blitz ausgelöst, könnte das Bild überbelichtet sein. Sollte dies der Fall sein, stellen Sie den Blitz auf [☹] ein, und nehmen Sie erneut auf (📖66).

## Reihenaufnahmen in Hochgeschwindigkeit (Highspeed-Serienbilder)

► Fotos ► Filme

Wenn Sie den Auslöser komplett herunterdrücken, macht die Kamera kurz hintereinander eine Reihe von Aufnahmen. Einzelheiten zur Geschwindigkeit von Reihenaufnahmen finden Sie unter „Reihenaufnahmegeschwindigkeit“ (📖158).



### 1 Wählen Sie [📷] aus.

- Befolgen Sie die Schritte 1 – 2 unter „Spezielle Szenen“ (📖49), und wählen Sie [📷] aus.

### 2 Machen Sie die Aufnahme.

- Drücken Sie den Auslöser vollständig herunter, um kontinuierlich zu fotografieren.



- Die Aufnahmepixeleinstellung für den Modus ist [M] (2592 x 1944) und kann nicht geändert werden.
- Die Einstellungen für Fokus, Bildhelligkeit und Farbe werden durch die erste Aufnahme festgelegt.
- Abhängig von den Aufnahmebedingungen, den Kameraeinstellungen und der Zoomposition unterbricht die Kamera das Aufnehmen möglicherweise vorübergehend oder die Geschwindigkeit der Reihenaufnahmen verringert sich.
- Je mehr Bilder gemacht werden, desto langsamer die Aufnahme.

Vor Verwendung

Grundlagen der Kamerabedienung

Erweiterte Funktionen

Grundlagen der Kamera

Automatikmodus/  
Modus Hybrid Auto

Andere Aufnahmemodi

Modus P

Wiedergabemodus

WLAN-Funktionen

Einstellungsmenü

Zubehör

Anhang

Index





# Modus P

Anspruchsvollere Aufnahmen in Ihrem bevorzugten Aufnahmestil



- Die Anweisungen in diesem Kapitel gelten, wenn der Modus-Schalter auf **[P]** steht und der Modus **[P]** eingestellt ist.
- **[P]**: Programm-AE; AE: Automatische Belichtung
- Wenn Sie eine in diesem Kapitel beschriebene Funktion in anderen Modi als **[P]** verwenden möchten, sollten Sie zuvor prüfen, ob die Funktion in diesen Modi verfügbar ist (148).

## Aufnahmen im Modus Programm-AE (Modus [P])

► Fotos ► Filme

Sie können viele Funktionseinstellungen an Ihren bevorzugten Aufnahmestil anpassen.



### 1 Wechseln Sie in den Modus [P].

- Befolgen Sie die Schritte 1 – 2 unter „Spezielle Szenen“ (49), und wählen Sie **[P]** aus.

### 2 Passen Sie die Einstellungen wie gewünscht an (58 – 68), und machen Sie dann eine Aufnahme.



- Lässt sich beim Antippen des Auslösers keine korrekte Belichtung einstellen, werden Verschlusszeit und Blendenwert orange angezeigt. Passen Sie in diesem Fall die ISO-Empfindlichkeit (59) an, oder aktivieren Sie den Blitz (wenn Motive zu dunkel sind, 66), um für ausreichende Belichtung zu sorgen.
- Filme können im Modus **[P]** auch durch Drücken der Movie-Taste aufgenommen werden. Einige Einstellungen in FUNC. (26) und MENU (27) werden jedoch eventuell automatisch für die Filmaufnahme angepasst.

Vor Verwendung

Grundlagen der Kamerabedienung

Erweiterte Funktionen

Grundlagen der Kamera

Automatikmodus/  
Modus Hybrid Auto

Andere Aufnahmemodi

Modus P

Wiedergabemodus

WLAN-Funktionen

Einstellungsmenü

Zubehör

Anhang

Index

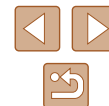

## Bildhelligkeit (Belichtung)

### Anpassen der Bildhelligkeit (Belichtungskorrektur)

► Fotos ► Filme

Die Standardbelichtung der Kamera kann in 1/3-Schritten im Bereich -2 bis +2 angepasst werden.

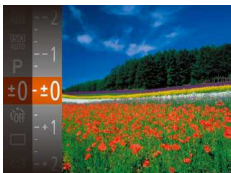

- Drücken Sie die Taste [☰], und wählen Sie im Menü [±0] aus. Drücken Sie während der Betrachtung des Bildschirms die Tasten [▲][▼], um die Helligkeit anzupassen (📖26).
- Die von Ihnen angegebene Korrekturstufe wird nun angezeigt.



## Ändern des Lichtmessverfahrens

► Fotos ► Filme

Passen Sie das Lichtmessverfahren (Messung der Helligkeit) wie folgt an die Aufnahmebedingungen an.



- Drücken Sie die Taste [☰], und wählen Sie im Menü [☉] und dann die gewünschte Option aus (📖26).
- Die von Ihnen konfigurierte Option wird nun angezeigt.

 Mehrfeld	Für Standardaufnahmebedingungen einschließlich Aufnahmen mit Hintergrundbeleuchtung. Passt die Belichtung automatisch an die Aufnahmebedingungen an.
 Mittenbetont integral	Legt die durchschnittliche Helligkeit für den gesamten Bildbereich fest (Helligkeit im Hauptbereich hat bei der Berechnung höhere Gewichtung).
 Spot	Misst die Belichtung nur innerhalb [ ] (Rahmen für Spotmessfeld), der in der Bildschirmmitte angezeigt wird.

Vor Verwendung

Grundlagen der Kamerabedienung

Erweiterte Funktionen

Grundlagen der Kamera

Automatikmodus/  
Modus Hybrid Auto

Andere Aufnahmemodi

Modus P

Wiedergabemodus

WLAN-Funktionen

Einstellungsmenü

Zubehör

Anhang

Index



## Ändern der ISO-Empfindlichkeit

► Fotos ► Filme



- Drücken Sie die Taste [ISO], und wählen Sie im Menü [ISO] und dann die gewünschte Option aus (826).
- Die von Ihnen konfigurierte Option wird nun angezeigt.

AUTO	Die Kamera passt die ISO-Empfindlichkeit automatisch entsprechend dem Aufnahmemodus und den Aufnahmebedingungen an.
80, 100, 200	Für Außenaufnahmen bei gutem Wetter
400, 800	Für Aufnahmen bei Bewölkung oder Dämmerung
1600, 3200	Für Nachtaufnahmen oder dunkle Innenaufnahmen

Höhere ISO-Empfindlichkeiten bewirken eine höhere Lichtempfindlichkeit und umgekehrt.



- Um die automatisch festgelegte ISO-Empfindlichkeit anzuzeigen, wenn für die ISO-Empfindlichkeit die Einstellung [AUTO] ausgewählt wurde, tippen Sie den Auslöser an.
- Obwohl die Auswahl einer geringeren ISO-Empfindlichkeit die Körnigkeit von Bildern reduzieren kann, besteht ein höheres Risiko, dass in Abhängigkeit vom Bildstabilisierungsmodus Motiv- und Kameraverwacklungen auftreten.
- Eine höhere ISO-Empfindlichkeit erhöht die Verschlusszeit, wodurch die Gefahr von Motiv- und Kameraverwacklungen sinkt und die Blitzreichweite steigt. Aufnahmen können jedoch körnig wirken.

## Anpassen der Bildhelligkeit (i-contrast)

► Fotos ► Filme

Zu helle oder dunkle Bildbereiche (wie etwa Gesichter oder Hintergründe) werden vor der Aufnahme erkannt und automatisch auf die optimale Helligkeit angepasst. Ferner kann ein zu geringer Bildkontrast vor der Aufnahme automatisch korrigiert werden, damit Motive deutlicher hervorgehoben werden.



- Drücken Sie die Taste [MENU], und wählen Sie auf der Registerkarte [i-contrast] und dann [Auto] (827) aus.
- Daraufhin wird [i] angezeigt.



- Unter bestimmten Aufnahmebedingungen kann die Korrektur ungenau sein oder das Bild grob erscheinen.



- Sie können auch vorhandene Bilder korrigieren (86).

Vor Verwendung

Grundlagen der Kamerabedienung

Erweiterte Funktionen

Grundlagen der Kamera

Automatikmodus/  
Modus Hybrid Auto

Andere Aufnahmemodi

Modus P

Wiedergabemodus

WLAN-Funktionen

Einstellungsmenü

Zubehör

Anhang

Index



## Bildfarben

### Anpassung des Weißabgleichs

► Fotos ► Filme

Durch die Anpassung des Weißabgleichs (WB) erscheinen Bildfarben für die aufgenommene Szene natürlicher.

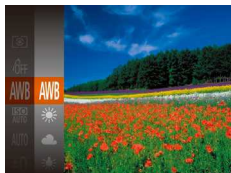

- Drücken Sie die Taste [WB], und wählen Sie im Menü [AWB] und dann die gewünschte Option aus (60).
- Die von Ihnen konfigurierte Option wird nun angezeigt.

AWB	Auto	Legt automatisch den optimalen Weißabgleich für die Aufnahmebedingungen fest.
☀	Tageslicht	Für Außenaufnahmen bei gutem Wetter.
☁	Wolkig	Für Aufnahmen bei Bewölkung oder Dämmerung.
💡	Kunstlicht	Für Aufnahmen bei normalem Kunstlicht.
💡	Leuchtstoff	Für Aufnahmen mit weißen Leuchtstofflampen.
💡	Leuchtstoff H	Für Aufnahmen mit weißen Tageslicht-Leuchtstofflampen.
📷	Manuell	Ermöglicht die manuelle Festlegung des Weißabgleichs (60).

### Manueller Weißabgleich

► Fotos ► Filme

Damit Bildfarben unter den vorhandenen Lichtverhältnissen natürlich aussehen, passen Sie den Weißabgleich an die Lichtquelle an. Passen Sie den Weißabgleich an die vorhandene Lichtquelle an.



- Befolgen Sie die Schritte unter „Anpassung des Weißabgleichs“ (60), um [WB] auszuwählen.
- Richten Sie die Kamera auf ein einfaches weißes Motiv aus, sodass der gesamte Bildschirm weiß ist. Drücken Sie die Taste [MENU].
- Der Farbton auf dem Bildschirm ändert sich nach der Aufzeichnung der Weißabgleichdaten.



- Wenn Sie die Kameraeinstellungen nach Aufzeichnung der Weißabgleichdaten ändern, wirken die Farben möglicherweise unnatürlich.

### Ändern der Farbtöne eines Bilds (My Colors)

► Fotos ► Filme

Ändern Sie die Bildfarbtöne wie gewünscht. Konvertieren Sie beispielsweise Bilder in Sepia oder Schwarzweiß.



- Drücken Sie die Taste [WB], und wählen Sie im Menü [WB] und dann die gewünschte Option aus (26).
- Die von Ihnen konfigurierte Option wird nun angezeigt.

Vor Verwendung

Grundlagen der Kamerabedienung

Erweiterte Funktionen

Grundlagen der Kamera

Automatikmodus/  
Modus Hybrid Auto

Andere Aufnahmemodi

Modus P

Wiedergabemodus

WLAN-Funktionen

Einstellungsmenü

Zubehör

Anhang

Index



☞ My Colors Aus	–
☞ Kräftig	Betont Kontrast und Farbsättigung und führt so zu schärferen Bildern.
☞ Neutral	Schwächt Kontrast und Farbsättigung ab, sodass sich weniger kräftige Bilder ergeben.
☞ Sepia	Erzeugt Bilder mit Sepia-Farbtönen.
☞ Schwarz/Weiß	Erzeugt Schwarzweißbilder.
☞ Diafilm	Kombiniert die Effekte für kräftiges Blau, kräftiges Grün und kräftiges Rot, um intensive, und dennoch natürlich wirkende Farben ähnlich denen eines Diafilms zu erzeugen.
☞ Hellerer Hautton	Hellt Hauttöne auf.
☞ Dunklerer Hautton	Macht Hauttöne dunkler.
☞ Kräftiges Blau	Betont blaue Farbtöne in Bildern. Dadurch erscheinen blaue Motive wie Himmel und Meer kräftiger.
☞ Kräftiges Grün	Betont grüne Farbtöne in Bildern. Dadurch erscheinen grüne Motive wie Berge und Laub kräftiger.
☞ Kräftiges Rot	Betont rote Farbtöne in Bildern. Dadurch erscheinen rote Motive kräftiger.
☞ Custom Farbe	Passen Sie Kontrast, Schärfe Farbsättigung usw. nach Wunsch an (☞61).



- Der Weißabgleich (☞60) kann im Modus [☞] oder [☞] nicht eingestellt werden.
- In den Modi [☞] und [☞] werden außer der Hautfarbe von Personen möglicherweise auch andere Farbtöne geändert. Bei einigen Hauttönen werden möglicherweise nicht die gewünschten Ergebnisse erzielt.

## Custom Farbe

► Fotos ► Filme

Wählen Sie die gewünschte Einstellung für Kontrast, Schärfe, Farbsättigung, Rot, Grün, Blau und Hauttöne einer Aufnahme aus 5 verschiedenen Stufen aus.

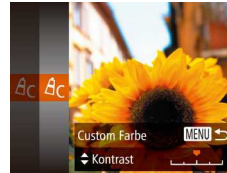

### 1 Rufen Sie den Einstellungsbildschirm auf.

- Befolgen Sie die Schritte unter „Ändern der Farbtöne eines Bilds (My Colors)“ (☞60), um [☞] auszuwählen, und drücken Sie dann die Taste [MENU].

### 2 Konfigurieren Sie die Einstellung.

- Drücken Sie die Tasten [▲][▼], um ein Element auszuwählen, und geben Sie dann den Wert an, indem Sie die Tasten [◀][▶] drücken.
- Um stärkere/intensivere Effekte (oder dunklere Hauttöne) zu erzielen, passen Sie den Wert nach rechts an, um schwächere/weniger intensive Effekte (oder hellere Hauttöne) zu erzielen, passen Sie den Wert nach links an.
- Drücken Sie die Taste [MENU], um die Einstellung zu bestätigen.

Vor Verwendung

Grundlagen der Kamerabedienung

Erweiterte Funktionen

Grundlagen der Kamera

Automatikmodus/  
Modus Hybrid Auto

Andere Aufnahmemodi

Modus P

Wiedergabemodus

WLAN-Funktionen

Einstellungsmenü

Zubehör

Anhang

Index



## Aufnahmebereich und Fokussierung

### Nahaufnahmen (Makro)

► Fotos ► Filme

Um den Fokus auf Motive im Nahbereich einzuschränken, stellen Sie die Kamera auf [M] ein. Einzelheiten zur Reichweite des Fokus finden Sie unter „Aufnahmebereich“ (📖158).

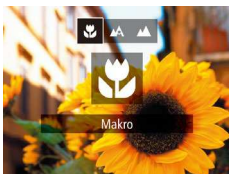

- Drücken Sie die Taste [◀] und anschließend die Tasten [◀][▶], um [M] auszuwählen. Drücken Sie dann die Taste [📷].
- Sobald die Einstellung vorgenommen wurde, wird [M] angezeigt.



- Bei Blitzauslösung kann eine Vignettierung erfolgen.
- Wenn sich die Zoomposition im Bereich des gelben Balkens unter dem Zoombalken befindet, wird [M] grau, und die Kamera stellt nicht scharf.



- Um Kameraverwacklungen zu vermeiden, versuchen Sie, die Kamera auf ein Stativ aufzusetzen, und stellen Sie sie auf [📷] ein (📖38).

### Aufnahmen weit entfernter Motive (Unendlich)

Um den Fokus auf weit entfernte Motive einzuschränken, stellen Sie die Kamera auf [∞] ein. Einzelheiten zur Reichweite des Fokus finden Sie unter „Aufnahmebereich“ (📖158).



- Drücken Sie die Taste [◀] und anschließend die Tasten [◀][▶], um [∞] auszuwählen. Drücken Sie dann die Taste [📷].
- Sobald die Einstellung vorgenommen wurde, wird [∞] angezeigt.

Vor Verwendung

Grundlagen der Kamerabedienung

Erweiterte Funktionen

Grundlagen der Kamera

Automatikmodus/  
Modus Hybrid Auto

Andere Aufnahmemodi

Modus P

Wiedergabemodus

WLAN-Funktionen

Einstellungsmenü

Zubehör

Anhang

Index



## Digital-Telekonverter

► Fotos ► Filme

Die Brennweite des Objektivs kann ungefähr um den Faktor 1.6x oder 2.0x erhöht werden. Dies kann Kameraverwacklungen reduzieren, da die Verschlusszeit kürzer ist als wenn nur der Zoom (einschließlich des Digitalzoom) mit demselben Zoomfaktor verwendet wird.



- Drücken Sie die Taste **[MENU]**, und wählen Sie **[Digitalzoom]** auf der Registerkarte **[📷]** und dann die gewünschte Option aus (📖27).
- Die Ansicht wird vergrößert, und der Zoomfaktor wird auf dem Bildschirm angezeigt.



- Der Digital-Telekonverter kann nicht zusammen mit dem Digitalzoom (📖36) oder der Funktion „AF-Feld Lupe“ (📖43) verwendet werden.



- Die Verschlusszeit kann äquivalent sein, wenn Sie den Zoom-Regler komplett in Richtung **[📷]** bewegen (maximale Teleeinstellung) und heranzoomen, um das Motiv auf dieselbe Größe zu vergrößern (siehe Schritt 2 unter „Heranzoomen von Motiven (Digitalzoom)“ (📖36)).

## Ändern des AF-Rahmenmodus

► Fotos ► Filme

Ändern Sie den AF-Rahmenmodus (Autofokus), um ihn wie folgt an die vorliegenden Aufnahmebedingungen anzupassen.



- Drücken Sie die Taste **[MENU]**, und wählen Sie **[AF-Rahmen]** auf der Registerkarte **[📷]** und dann die gewünschte Option aus (📖27).

### Gesicht/AiAF

► Fotos ► Filme

- Erkennt die Gesichter von Personen und nimmt dann die Fokussierung, die Belichtung (nur Mehrfeldmessung) sowie den Weißabgleich (nur **[WB]**) vor.
- Nach dem Ausrichten der Kamera auf das Motiv wird ein weißer Rahmen um das Gesicht der Person angezeigt, das als das Hauptmotiv erkannt wird, und bis zu zwei graue Rahmen werden um die anderen erkannten Gesichter angezeigt.
- Die Rahmen folgen den sich bewegenden Motiven innerhalb eines bestimmten Bereichs, wenn die Kamera Bewegungen erkennt.
- Wenn der Auslöser angetippt wird, werden bis zu neun grüne Rahmen um die scharf gestellten Gesichter angezeigt.

Vor Verwendung

Grundlagen der Kamerabedienung

Erweiterte Funktionen

Grundlagen der Kamera

Automatikmodus/  
Modus Hybrid Auto

Andere Aufnahmemodi

Modus P

Wiedergabemodus

WLAN-Funktionen

Einstellungsmenü

Zubehör

Anhang

Index

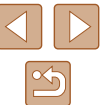



- Wenn Gesichter nicht erkannt werden oder nur graue Rahmen angezeigt werden (keine weißen), werden bei Antippen des Auslösers in den scharf gestellten Bereichen bis zu neun grüne Rahmen angezeigt.
- Falls Servo AF (65) auf [Ein] gesetzt ist und Gesichter nicht erkannt werden, wird der AF-Rahmen in der Mitte des Bildschirms angezeigt, wenn Sie den Auslöser antippen.
- Beispiele für Gesichter, die nicht erkannt werden können:
  - Entfernte oder sehr nahe Motive
  - Dunkle oder helle Motive
  - Gesichter im Profil, aus einem bestimmten Winkel oder teilweise verborgen
- Die Kamera identifiziert möglicherweise auch Gegenstände als menschliche Gesichter.
- Kann die Kamera nicht scharf stellen, wenn Sie den Auslöser antippen, werden keine AF-Rahmen angezeigt.

## Auswählen der zu fokussierenden Motive (Verfolgung AF)

► Fotos ► Filme

Wählen Sie vor der Aufnahme wie folgt das zu fokussierende Motiv aus.

### 1 Wählen Sie [Verfolg. AF] aus.

- Befolgen Sie die Schritte unter „Ändern des AF-Rahmenmodus“ (63), um [Verfolg. AF] auszuwählen.
- [ ] wird in der Mitte des Bildschirms angezeigt.



### 2 Wählen Sie ein Motiv für die Fokussierung aus.

- Richten Sie die Kamera so aus, dass [ ] sich auf dem gewünschten Motiv befindet, und drücken Sie dann die Taste [ ].
- Es ertönt ein Signalton, und [ ] wird angezeigt, wenn das Motiv erkannt wird. Die Kamera verfolgt das Motiv innerhalb eines bestimmten Bereichs, selbst wenn sich das Motiv bewegt.
- Wenn kein Motiv erkannt wird, wird [ ] angezeigt.
- Um das kontinuierliche Scharfstellen abzubrechen, drücken Sie erneut die Taste [ ].

### 3 Machen Sie die Aufnahme.

- Halten Sie den Auslöser angetippt. [ ] ändert sich zu einem blauen [ ], das dem Motiv folgt, während Fokus und Belichtung (Servo AF) (65) kontinuierlich angepasst werden.
- Drücken Sie den Auslöser vollständig herunter, um aufzunehmen.
- Selbst nachdem eine Aufnahme gemacht wurde, wird [ ] angezeigt. Die Kamera verfolgt das Motiv weiter.



- [Servo AF] (65) wird auf [Ein] eingestellt und kann nicht geändert werden.
- Möglicherweise kann das Motiv nicht verfolgt werden, wenn es zu klein ist, sich zu schnell bewegt oder die Motivfarbe oder -helligkeit dem Hintergrund zu sehr ähnelt.
- [AF-Feld Lupe] auf der Registerkarte [ ] ist nicht verfügbar.
- [ ] und [ ] sind nicht verfügbar.

Vor Verwendung
Grundlagen der Kamerabedienung
Erweiterte Funktionen
Grundlagen der Kamera
Automatikmodus/Modus Hybrid Auto
Andere Aufnahmemodi
Modus P
Wiedergabemodus
WLAN-Funktionen
Einstellungsmenü
Zubehör
Anhang
Index

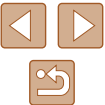





- Die Kamera erkennt Motive auch dann, wenn Sie den Auslöser antippen und dabei nicht die Taste [◀] drücken. Nach der Aufnahme wird [⊞] in der Mitte des Bildschirms angezeigt.

## Mitte

► Fotos ► Filme

In der Mitte wird ein AF-Rahmen angezeigt. Effizient für zuverlässige Fokussierung.



- Kann die Kamera nicht scharf stellen, wenn Sie den Auslöser antippen, wird ein gelber AF-Rahmen mit [!] angezeigt.



- Um die Größe des AF-Rahmens zu reduzieren, drücken Sie die Taste [MENU], und stellen Sie [AF-Feld Größe] auf der Registerkarte [📷] auf [Klein] ein (📖27).
- Bei Verwendung des Digitalzooms (📖36) oder des Digital-Telekonverters (📖63) wird die Größe des AF-Rahmens auf [Normal] gesetzt.
- Um den Bildausschnitt so auszuwählen, dass sich die Motive am Rand oder in einer Ecke befinden, richten Sie die Kamera zuerst so aus, dass sich das Motiv im AF-Rahmen befindet, und tippen Sie dann den Auslöser an. Ändern Sie bei angetippt gehaltenem Auslöser den Bildausschnitt wie gewünscht, und drücken Sie den Auslöser dann vollständig herunter (Schärfenspeicher).
- Die Position des AF-Rahmens wird vergrößert, wenn Sie den Auslöser antippen und für [AF-Feld Lupe] (📖43) [Ein] eingestellt ist.

## Aufnehmen mit Servo AF

► Fotos ► Filme

Dieser Modus sorgt dafür, dass sich bewegende Motive aufgenommen werden, da die Kamera weiterhin auf das Motiv fokussiert ist und die Belichtung solange anpasst, wie Sie den Auslöser antippen.



### 1 Konfigurieren Sie die Einstellung.

- Drücken Sie die Taste [MENU], und wählen Sie [Servo AF] auf der Registerkarte [📷] und danach [Ein] aus (📖27).

### 2 Stellen Sie scharf.

- Fokus und Belichtung werden dort beibehalten, wo der blaue AF-Rahmen angezeigt wird, wenn Sie den Auslöser antippen.



- Unter einigen Aufnahmebedingungen kann die Kamera möglicherweise nicht scharf stellen.
- Bei dunklen Lichtverhältnissen kann es vorkommen, dass Servo AF nach Antippen des Auslösers nicht aktiviert wird. (AF-Rahmen werden nicht blau angezeigt.) In diesem Fall können Sie den Fokus und die Belichtung gemäß dem eingestellten AF-Rahmenmodus festlegen.
- Lässt sich keine korrekte Belichtung einstellen, werden Verschlusszeit und Blendenwert orange angezeigt. Lassen Sie den Auslöser los, und tippen Sie ihn dann erneut an.
- [AF-Feld Lupe] auf der Registerkarte [📷] (📖27) ist nicht verfügbar.
- Bei Verwendung des Selbstauslösers nicht verfügbar (📖37).

Vor Verwendung

Grundlagen der Kamerabedienung

Erweiterte Funktionen

Grundlagen der Kamera

Automatikmodus/  
Modus Hybrid Auto

Andere Aufnahmemodi

Modus P

Wiedergabemodus

WLAN-Funktionen

Einstellungsmenü

Zubehör

Anhang

Index



## Ändern der Fokuseinstellung

► Fotos ► Filme

Sie können die standardmäßige Einstellung ändern, dass die Kamera kontinuierlich Motive fokussiert, auf die sie gerichtet wird, auch bei Nichtbetätigen des Auslösers. Sie können die Kamera stattdessen so einstellen, dass sie nur fokussiert, wenn Sie den Auslöser antippen.



- Drücken Sie die Taste [MENU], und wählen Sie [Kontinuierl. AF] auf der Registerkarte [Kamera] aus. Wählen Sie dann [Aus] (S. 27).

Ein	Verhindert, dass Ihnen Gelegenheiten für eine Aufnahme entgehen, da die Kamera Motive kontinuierlich fokussiert, bis der Auslöser angetippt wird.
Aus	Spart Energie, da die Kamera nicht kontinuierlich fokussiert.

## Blitz

### Ändern des Blitzmodus

► Fotos ► Filme

Sie können den Blitzmodus ändern, um ihn an die Aufnahmeszene anzupassen. Einzelheiten zur Blitzreichweite finden Sie unter „Blitzbereich“ (S. 158).



#### 1 Schalten Sie den Blitz zu.

- Verschieben Sie den Schalter [Blitz].

#### 2 Konfigurieren Sie die Einstellung.

- Drücken Sie die Taste [OK], drücken Sie dann die Tasten [Left] [Right], um einen Blitzmodus auszuwählen, und drücken Sie schließlich die Taste [OK].
- Die von Ihnen konfigurierte Option wird nun angezeigt.



- Auf den Einstellungsbildschirm kann nicht durch Drücken der Taste [OK] zugegriffen werden, wenn der Blitz eingeklappt ist. Verschieben Sie den Schalter [Blitz], um den Blitz auszuklappen, und konfigurieren Sie dann die Einstellung.

Vor Verwendung

Grundlagen der Kamerabedienung

Erweiterte Funktionen

Grundlagen der Kamera

Automatikmodus/  
Modus Hybrid Auto

Andere Aufnahmemodi

Modus P

Wiedergabemodus

WLAN-Funktionen

Einstellungsmenü

Zubehör

Anhang

Index

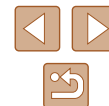

## Auto

Löst den Blitz bei dunklen Lichtverhältnissen automatisch aus.

## Ein

Blitzt bei jeder Aufnahme.

## Langzeitsynchronisierung

Blitzt, um das Motiv (beispielsweise Personen) zu erhellen, während bei Aufnahmen mit langer Verschlusszeit die Helligkeit des Hintergrunds außerhalb des Blitzbereichs erhöht wird.



- Setzen Sie die Kamera bei Verwendung des Modus [S] auf ein Stativ auf, oder ergreifen Sie andere Maßnahmen, um Kamerabewegungen und -verwacklungen zu vermeiden. Es empfiehlt sich zudem, bei Verwendung eines Stativs oder anderer Hilfsmittel zum Befestigen der Kamera die Option [IS Modus] auf [Aus] zu setzen (144).
- Im Modus [S] sollte sich das Hauptmotiv, auch wenn der Blitz bereits ausgelöst wurde, erst nach dem Ende des Verschlussgeräuschs bewegen.

## Aus

Für Aufnahmen ohne Blitz.



- Wird das blinkende Symbol [Q] angezeigt, wenn Sie den Auslöser bei dunklen Lichtverhältnissen antippen, weil die Kamera deshalb wackelt, setzen Sie die Kamera auf ein Stativ auf, oder ergreifen Sie andere Maßnahmen, um die Kamera ruhig zu halten.

## Andere Einstellungen

### Ändern des Kompressionsgrads (Bildqualität)

► Fotos ► Filme

Sie können folgendermaßen zwischen den zwei Kompressionsgraden [S] (Superfein) und [F] (Fein) wählen. Richtlinien zur Anzahl der Aufnahmen, die bei jedem Kompressionsgrad auf eine Speicherkarte passen, finden Sie unter „Anzahl der Aufnahmen pro Speicherkarte“ (157).



- Drücken Sie die Taste [Q], und wählen Sie im Menü [F] und dann die gewünschte Option aus (26).

Vor Verwendung

Grundlagen der Kamerabedienung

Erweiterte Funktionen

Grundlagen der Kamera

Automatikmodus/  
Modus Hybrid Auto

Andere Aufnahmemodi

Modus P

Wiedergabemodus

WLAN-Funktionen

Einstellungsmenü

Zubehör

Anhang

Index



## Ändern der IS Modus-Einstellungen

► Fotos ► Filme

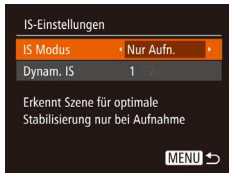

- Wählen Sie [Nur Aufn.] in den Schritten 1–2 von „Deaktivieren der Bildstabilisierung“ (📖44).



- Wenn Kameraverwacklungen nicht durch Bildstabilisierung verhindert werden können, setzen Sie die Kamera auf ein Stativ auf, oder ergreifen Sie andere Maßnahmen. Setzen Sie in diesem Fall [IS Modus] auf [Aus].
- Bei Filmaufnahmen wird die Einstellung zu [Kontinuierlich] geändert.

Vor Verwendung

Grundlagen der Kamerabedienung

Erweiterte Funktionen

Grundlagen der Kamera

Automatikmodus/  
Modus Hybrid Auto

Andere Aufnahmemodi

Modus P

Wiedergabemodus

WLAN-Funktionen

Einstellungsmenü

Zubehör

Anhang

Index

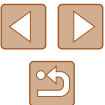

# Wiedergabemodus

Anzeigen von Aufnahmen und Durchsuchen oder Bearbeiten

- Um die Kamera für diese Funktionen vorzubereiten, drücken Sie die Taste [▶], um in den Wiedergabemodus zu wechseln.



- Unter Umständen ist es nicht möglich, Bilder wiederzugeben oder zu bearbeiten, deren Namen geändert, die bereits auf einem Computer bearbeitet oder die mit anderen Kameras aufgenommen wurden.

## Anzeigen

▶ Fotos ▶ Filme

Nach dem Aufnehmen von Bildern oder Filmen können Sie sie wie folgt auf dem Bildschirm anzeigen.



### 1 Wechseln Sie in den Wiedergabemodus.

- Drücken Sie die Taste [▶].
- Die letzte Aufnahme wird angezeigt.



### 2 Wählen Sie ein Bild aus.

- Drücken Sie die Taste [◀], um das vorherige Bild anzuzeigen. Drücken Sie die Taste [▶], um das nächste Bild anzuzeigen.



- Um auf diesen Bildschirm (Modus zum Scrollen der Anzeige) zuzugreifen, halten Sie die Tasten [◀][▶] mindestens eine Sekunde lang gedrückt. Um Ihre Bilder in diesem Modus zu durchsuchen, drücken Sie die Tasten [◀][▶].
- Durch Drücken der Taste [⏪] gelangen Sie zur Einzelbildanzeige zurück.
- Um nach Aufnahmedatum gruppierte Bilder zu durchsuchen, drücken Sie im Modus zum Scrollen der Anzeige die Tasten [▲][▼].

Vor Verwendung

Grundlagen der Kamerabedienung

Erweiterte Funktionen

Grundlagen der Kamera

Automatikmodus/  
Modus Hybrid Auto

Andere Aufnahmemodi

Modus P

Wiedergabemodus

WLAN-Funktionen

Einstellungsmenü

Zubehör

Anhang

Index

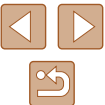



- Filme werden durch das Symbol **[SET ▶]** gekennzeichnet. Um Filme wiederzugeben, gehen Sie zu Schritt 3.



### 3 Spielen Sie Filme ab.

- Um die Wiedergabe zu starten, drücken Sie die Taste **[⏪]**, drücken Sie die Tasten **[▲][▼]**, um **[▶]** auszuwählen, und drücken Sie dann erneut die Taste **[⏪]**.



(1)

### 4 Passen Sie die Lautstärke an.

- Stellen Sie mit den Tasten **[▲][▼]** die Lautstärke ein.
- Um die Lautstärke einzustellen, wenn die Lautstärkeanzeige (1) nicht mehr angezeigt wird, drücken Sie die Tasten **[▲][▼]**.

### 5 Halten Sie die Wiedergabe an.

- Um die Wiedergabe anzuhalten oder fortzusetzen, drücken Sie die Taste **[⏪]**.
- Wenn der Film beendet ist, wird **[SET ▶]** angezeigt.



- Tippen Sie den Auslöser an, um vom Wiedergabemodus in den Aufnahmemodus zu wechseln.
- Um das Scrollen der Anzeige zu deaktivieren, wählen Sie **MENU (147) > Registerkarte [▶] > [Anz. scrollen] > [Aus]** aus.
- Damit beim Wechseln in den Wiedergabemodus die letzte Aufnahme angezeigt wird, wählen Sie **MENU (147) > Registerkarte [▶] > [Wiedergabe] > [LetzteAufn]** aus.
- Um den Übergang zwischen Bildern zu ändern, greifen Sie auf **MENU (147)** zu, und wählen Sie den gewünschten Effekt auf der Registerkarte **[▶] > [Übergang]** aus.

## Wechseln zwischen Anzeigemodi

▶ Fotos ▶ Filme

Drücken Sie die Taste **[▼]**, um andere Informationen auf dem Bildschirm anzuzeigen oder die Informationen auszublenden. Details zu den angezeigten Informationen finden Sie auf „Wiedergabe (Detaillierte Informationsanzeige)“ (147).

	Keine Informationsanzeige
	Einfache Informationsanzeige
	Detaillierte Informationsanzeige

- Vor Verwendung
- Grundlagen der Kamerabedienung
- Erweiterte Funktionen
  - Grundlagen der Kamera
  - Automatikmodus/ Modus Hybrid Auto
  - Andere Aufnahmemodi
  - Modus P
  - Wiedergabemodus
  - WLAN-Funktionen
  - Einstellungsmenü
  - Zubehör
  - Anhang
- Index

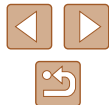

## Überbelichtungswarnung (für Glanzlichter)

► Fotos ► Filme

In der detaillierten Informationsanzeige (📖70) blinken verwaschene Hauptmotive auf dem Bildschirm.

## Histogramm

► Fotos ► Filme



- Die Verteilungskurve in der detaillierten Informationsanzeige (📖70) ist ein Histogramm, das die Verteilung der Helligkeit im Bild zeigt. Die horizontale Achse repräsentiert den Helligkeitsgrad, die vertikale Achse die Helligkeitsstufen. Mithilfe des Histogramms können Sie die Belichtung prüfen.

## GPS-Informationsanzeige

► Fotos ► Filme

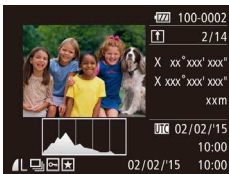

- Mit einem per WLAN mit der Kamera verbundenen Smartphone können Sie Bilder auf der Kamera mit Geotags kennzeichnen und Informationen wie Breitengrad, Längengrad und Höhe hinzufügen (📖114). Sie können diese Informationen in der GPS-Informationsanzeige prüfen.
- Von oben nach unten werden Breitengrad, Längengrad, Höhe und UTC (Datum und Uhrzeit der Aufnahme) aufgelistet.



- Die GPS-Informationsanzeige ist nicht für Bilder ohne diese Informationen verfügbar.
- Es wird [...] anstelle von numerischen Werten für Einträge angezeigt, die nicht auf Ihrem Smartphone verfügbar sind oder die fehlerhaft aufgezeichnet wurden.



- UTC: Coordinated Universal Time (koordinierte Weltzeit), entspricht etwa der Greenwich Mean Time

## Anzeigen der beim Aufnehmen von Fotos aufgezeichneten Videoclips (Filmtagebuch)

► Fotos ► Filme

Sie können wie folgt Filme für das Filmtagebuch anzeigen, die im Modus [📷] (📖32) automatisch an einem Tag aufgezeichnet wurden, an dem Fotos aufgenommen wurden.



### 1 Wählen Sie ein Bild aus.

- Fotografien, die im Modus [📷] aufgenommen wurden, sind mit dem Symbol [SET 📷] versehen.

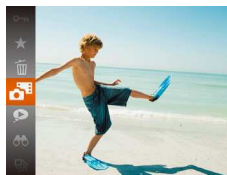

### 2 Geben Sie den Film wieder.

- Drücken Sie die Taste (📷), und wählen Sie dann im Menü [📷] aus (📖26).
- Der an einem Tag mit Fotos aufgezeichnete Film wird von Anfang an wiedergegeben.



- [SET 📷] wird nach einer Weile nicht mehr angezeigt, wenn die Informationsanzeige deaktiviert ist (📖70).

Vor Verwendung
Grundlagen der Kamerabedienung
Erweiterte Funktionen
Grundlagen der Kamera
Automatikmodus/ Modus Hybrid Auto
Andere Aufnahmemodi
Modus P
Wiedergabemodus
WLAN-Funktionen
Einstellungsmenü
Zubehör
Anhang
Index



## Anzeigen nach Datum

Die Filme von Filmtagebüchern können nach Datum angezeigt werden.



### 1 Wählen Sie einen Film aus.

- Drücken Sie die Taste [MENU], wählen Sie [Film.b. aufl./wied.g.] auf der Registerkarte [▶] aus, und wählen Sie dann ein Datum aus (📅27).

### 2 Geben Sie den Film wieder.

- Drücken Sie die Taste [⏮], um die Wiedergabe zu starten.

## Durchsuchen und Filtern von Bildern

### Navigieren durch die Bilder in einem Index

▶ Fotos ▶ Filme

Durch die Anzeige mehrerer Bilder in einem Index finden Sie schnell die Bilder, nach denen Sie suchen.

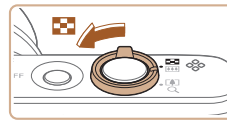

### 1 Zeigen Sie Bilder in einem Index an.

- Bewegen Sie den Zoom-Regler in Richtung [🔍], um Bilder in einem Index anzuzeigen. Wenn Sie den Regler erneut bewegen, wird die Anzahl der angezeigten Bilder erhöht.
- Bewegen Sie den Zoom-Regler in Richtung [Q], um weniger Bilder anzuzeigen. Mit jeder Verschiebung des Reglers werden weniger Bilder angezeigt.



### 2 Wählen Sie ein Bild aus.

- Wählen Sie mit den Tasten [▲][▼][◀][▶] ein Bild aus.
- Ein orangefarbener Rahmen wird um das ausgewählte Bild angezeigt.
- Drücken Sie die Taste [⏮], um das ausgewählte Bild in der Einzelbildanzeige anzuzeigen.

Vor Verwendung

Grundlagen der Kamerabedienung

Erweiterte Funktionen

Grundlagen der Kamera

Automatikmodus/  
Modus Hybrid Auto

Andere Aufnahmemodi

Modus P

Wiedergabemodus

WLAN-Funktionen

Einstellungsmenü

Zubehör

Anhang

Index









## Finden von den Suchkriterien entsprechenden Bildern

► Fotos ► Filme

Auf einer Speicherkarte voller Bilder können Sie die gewünschten Aufnahmen schnell finden, indem Sie die Bildanzeige entsprechend der Suchkriterien filtern. Sie können diese Bilder auch alle gleichzeitig schützen (📖77) oder löschen (📖79).

 Menschen	Zeigt Bilder mit erkannten Gesichtern an.
 Aufnahmedatum	Zeigt die an einem bestimmten Datum aufgenommenen Bilder an.
 Favoriten	Zeigt als Favoriten markierte Bilder an (📖83).
 Foto/Movie	Zeigt Fotos, Filme oder im Modus (📷) aufgenommene Filme an (📖32).

### 1 Wählen Sie eine Suchbedingung aus.

- Drücken Sie die Taste [📷], und wählen Sie im Menü [📷] und dann eine Bedingung aus (📖26).
- Wenn Sie [📷] oder [📷] ausgewählt haben, wählen Sie die Bedingung, indem Sie die Tasten [▲][▼][◀][▶] auf dem angezeigten Bildschirm und dann die Taste [📷] drücken.

### 2 Zeigen Sie die gefilterten Bilder an.

- Die Ihren Kriterien entsprechenden Bilder werden in gelben Rahmen angezeigt. Um nur diese Bilder anzuzeigen, drücken Sie die Tasten [◀][▶].
- Um die gefilterte Anzeige abzubrechen, wählen Sie in Schritt 1 [📷] aus.



- Wenn die Kamera keine entsprechenden Bilder für einige Kriterien findet, sind diese Kriterien nicht verfügbar.



- Drücken Sie in Schritt 2 die Taste [▼], um andere Informationen ein- oder auszublenden.
- Zu den Optionen zur Anzeige der gefundenen Bilder (Schritt 2) gehören „Navigieren durch die Bilder in einem Index“ (📖72), „Vergrößern von Bildern“ (📖75) und „Anzeigen als Diaschau“ (📖75). Sie können alle gefundenen Bilder schützen, löschen oder drucken oder sie zu einem Fotobuch hinzufügen, indem Sie die Option [In Suche Alle Bil.wähl.] in „Schützen von Bildern“ (📖77), „Löschen aller Bilder“ (📖80), „Hinzufügen von Bildern zur Druckliste (DPOF)“ (📖137) oder „Hinzufügen von Bildern zu einem Fotobuch“ (📖139) auswählen.
- Wenn Sie Bilder bearbeiten und als neue Bilder speichern (📖84 – 📖88), wird eine Meldung angezeigt, und die ursprünglich gefundenen Bilder werden nicht mehr angezeigt.

Vor Verwendung

Grundlagen der Kamerabedienung

Erweiterte Funktionen

Grundlagen der Kamera

Automatikmodus/  
Modus Hybrid Auto

Andere Aufnahmemodi

Modus P

Wiedergabemodus

WLAN-Funktionen

Einstellungsmenü

Zubehör

Anhang

Index



## Anzeigen individueller Bilder in einer Gruppe

► Fotos ► Filme

Im Modus [Z] oder [L] (B47, B56) aufgenommene Bilder werden gruppiert, und nur das erste Bild wird angezeigt. Sie können die Bilder aber auch einzeln anzeigen.



### 1 Wählen Sie ein gruppiertes Bild aus.

- Drücken Sie die Tasten [◀][▶], um ein mit [SET] gekennzeichnetes Bild auszuwählen.



### 2 Wählen Sie [L] aus.

- Drücken Sie die Taste [L], und wählen Sie dann im Menü [L] aus (B26).



### 3 Zeigen Sie Bilder in der Gruppe einzeln an.

- Wenn Sie die Tasten [◀][▶] drücken, werden nur die Bilder der Gruppe angezeigt.
- Um die Gruppenwiedergabe abzubrechen, drücken Sie die Taste [L], wählen Sie [L] im Menü aus, und drücken Sie erneut die Taste [L] (B26).



- Während der Gruppenanzeige (Schritt 3) können Sie die Menüfunktionen verwenden, indem Sie die Taste [L] drücken. Sie können auch schnell Bilder durchsuchen (siehe „Navigieren durch die Bilder in einem Index“ (B72)) und sie vergrößern (siehe „Vergrößern von Bildern“ (B75)). Wenn Sie [Alle Bilder in Gruppe] unter „Schützen von Bildern“ (B77), „Löschen aller Bilder“ (B80), „Hinzufügen von Bildern zur Druckliste (DPOF)“ (B137) oder „Hinzufügen von Bildern zu einem Fotobuch“ (B139) auswählen, können Sie alle Bilder in der Gruppe auf einmal bearbeiten.
- Um die Gruppierung von Bildern aufzuheben, damit sie als einzelne Fotos angezeigt werden, wählen Sie MENU (B27) > Registerkarte [Z] > [Bilder gruppier.] > [Aus] aus (B27). Für gruppierte Bilder kann jedoch während der einzelnen Wiedergabe keine Aufhebung von Bildergruppen erfolgen.
- Im Modus [Z] ist die gleichzeitige Anzeige nach Schritt 2 in „Vielfältige Bilder aus jeder Aufnahme (Kreative Aufnahme)“ (B47) nur unmittelbar nach einer Aufnahme möglich.

Vor Verwendung

Grundlagen der Kamerabedienung

Erweiterte Funktionen

Grundlagen der Kamera

Automatikmodus/  
Modus Hybrid Auto

Andere Aufnahmemodi

Modus P

Wiedergabemodus

WLAN-Funktionen

Einstellungsmenü

Zubehör

Anhang

Index



## Optionen für die Bildanzeige

### Vergrößern von Bildern

► Fotos ► Filme



(1)

#### 1 Vergrößern Sie ein Bild.

- Wenn Sie den Zoom-Regler in Richtung [Q] bewegen, wird herangezoozt, das Bild vergrößert und [SET] angezeigt. Sie können Bilder ca. um das 10-fache vergrößern, indem Sie den Zoom-Regler gedrückt halten.
- Zu Informationszwecken wird die ungefähre Position des dargestellten Bereichs (1) angezeigt.
- Bewegen Sie den Zoom-Regler in Richtung [Q], um herauszuzoomen. Sie können zur Einzelbildanzeige zurückkehren, indem Sie ihn gedrückt halten.

#### 2 Verschieben Sie die Anzeigeposition wie gewünscht, und wechseln Sie zwischen Bildern.

- Drücken Sie die Tasten [▲][▼][◀][▶], um die Anzeigeposition zu verschieben.
- Während [SET] angezeigt wird, können Sie zu [SET] wechseln, indem Sie die Taste [SET] drücken. Drücken Sie die Tasten [◀][▶], um zu anderen vergrößerten Bildern zu wechseln. Drücken Sie die Taste [SET] erneut, um die ursprüngliche Einstellung wiederherzustellen.



- Sie können aus der vergrößerten Anzeige zur Einzelbildanzeige zurückkehren, indem Sie die Taste [MENU] drücken.

## Anzeigen als Diaschau

► Fotos ► Filme

Sie können auf einer Speicherkarte aufgezeichnete Bilder automatisch wie folgt wiedergeben. Alle Bilder werden jeweils für etwa drei Sekunden angezeigt.

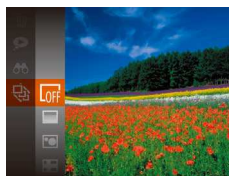

- Drücken Sie die Taste [SET], und wählen Sie im Menü [SET] und dann die gewünschte Option aus (26).
- Die Diaschau wird einige Sekunden nach Anzeige von [Bild laden] gestartet.
- Drücken Sie die Taste [MENU], um die Diaschau zu stoppen.



- Die Stromsparfunktionen der Kamera (25) werden bei der Diaschau deaktiviert.



- Um eine Diaschau anzuhalten oder fortzusetzen, drücken Sie die Taste [SET].
- Sie können während der Wiedergabe zu anderen Bildern wechseln, indem Sie die Tasten [◀][▶] drücken. Halten Sie für einen schnellen Vor- oder Rücklauf die Tasten [◀][▶] gedrückt.
- In der gefilterten Anzeige (73) werden nur Bilder wiedergegeben, die Suchbedingungen erfüllen.

Vor Verwendung

Grundlagen der Kamerabedienung

Erweiterte Funktionen

Grundlagen der Kamera

Automatikmodus/  
Modus Hybrid Auto

Andere Aufnahmemodi

Modus P

Wiedergabemodus

WLAN-Funktionen

Einstellungsmenü

Zubehör

Anhang

Index



## Ändern von Diaschaeinstellungen

Sie können eine Diaschau so einrichten, dass sie wiederholt wird. Ferner können Sie die Übergänge zwischen Bildern und die Anzeigedauer jedes Bildes ändern.

### 1 Rufen Sie den Einstellungsbildschirm auf.

- Drücken Sie die Taste **[MENU]**, und wählen Sie auf der Registerkarte **[▶]** die Option [Diaschau] aus (📖27).



### 2 Konfigurieren Sie die Einstellung.

- Wählen Sie einen zu konfigurierenden Menüeintrag und dann die gewünschte Option aus (📖27).
- Um die Diaschau mit Ihren Einstellungen zu starten, wählen Sie [Start] aus, und drücken Sie die Taste **[OK]**.
- Um zum Menübildschirm zurückzukehren, drücken Sie die Taste **[MENU]**.



- [Abspieldauer] kann nicht geändert werden, wenn unter [Effekt] die Funktion [Blasen] ausgewählt wurde.

## Automatische Wiedergabe zusammengehöriger Bilder (Ähnliche Bilder)

► Fotos ► Filme

Basierend auf dem aktuellen Bild schlägt die Kamera vier Bilder vor, die Sie möglicherweise anzeigen möchten. Wenn Sie eines dieser Bilder zur Anzeige auswählen, bietet die Kamera vier weitere Bilder an. Auf diese Weise können Sie Bilder in einer nicht erwarteten Reihenfolge bequem wiedergeben. Testen Sie diese Funktion, nachdem Sie viele Aufnahmen in vielen verschiedenen Szenen gemacht haben.

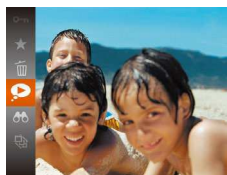

### 1 Wählen Sie „Ähnliche Bilder“ aus.

- Drücken Sie die Taste **[OK]**, und wählen Sie dann im Menü **[▶]** aus (📖26).
- Es werden vier Bilder angezeigt.



### 2 Wählen Sie ein Bild aus.

- Drücken Sie die Tasten **[▲]****[▼]****[◀]****[▶]**, um das Bild auszuwählen, das als nächstes angezeigt werden soll.
- Ihr ausgewähltes Bild wird in der Mitte angezeigt, umgeben von den nächsten vier vorgeschlagenen Bildern.
- Um das mittlere Bild als Vollbild anzuzeigen, drücken Sie die Taste **[OK]**. Drücken Sie die Taste **[OK]** erneut, um zur ursprünglichen Anzeige zurückzukehren.
- Drücken Sie die Taste **[MENU]**, um zur Einzelbildanzeige zurückzukehren.



- Ähnliche Bilder steht in den folgenden Fällen nicht zur Verfügung:
  - Weniger als 50 Aufnahmen mit dieser Kamera
  - Anzeige eines nicht unterstützten Bildes
  - Anzeige der Bilder in gefilterter Anzeige (📖73)
  - Während der Gruppenanzeige (📖74)

Vor Verwendung

Grundlagen der Kamerabedienung

Erweiterte Funktionen

Grundlagen der Kamera

Automatikmodus/  
Modus Hybrid Auto

Andere Aufnahmemodi

Modus P

Wiedergabemodus

WLAN-Funktionen

Einstellungsmenü

Zubehör

Anhang

Index



## Schützen von Bildern

► Fotos ► Filme

Schützen Sie wichtige Bilder, um versehentliches Löschen zu verhindern (📖79).

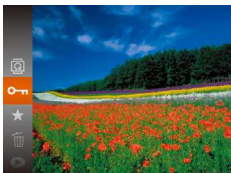

- Drücken Sie die Taste [🔒], und wählen Sie dann im Menü [🔑] aus (📖26). [Geschützt] wird angezeigt.
- Um den Schutz des Bildes aufzuheben, wiederholen Sie diesen Prozess, wählen Sie erneut [🔑] aus, und drücken Sie dann die Taste [🔒].



- Geschützte Bilder auf einer Speicherkarte werden gelöscht, wenn Sie die Karte formatieren (📖121, 📖122).



- Schreibgeschützte Bilder können nicht durch die LösCHFunktion der Kamera gelöscht werden. Um sie auf diese Art zu löschen, heben Sie zunächst den Schutz auf.

## Verwenden des Menüs



### 1 Rufen Sie den Einstellungsbildschirm auf.

- Drücken Sie die Taste [MENU], und wählen Sie dann [Schützen] auf der Registerkarte [📷] aus (📖27).

### 2 Wählen Sie eine Auswahlmethode aus.

- Wählen Sie einen Menüeintrag und die gewünschte Option aus (📖27).
- Um zum Menübildschirm zurückzukehren, drücken Sie die Taste [MENU].

Vor Verwendung

Grundlagen der Kamerabedienung

Erweiterte Funktionen

Grundlagen der Kamera

Automatikmodus/  
Modus Hybrid Auto

Andere Aufnahmemodi

Modus P

Wiedergabemodus

WLAN-Funktionen

Einstellungsmenü

Zubehör

Anhang

Index



## Auswählen einzelner Bilder

### 1 Wählen Sie [Wählen] aus.

- Führen Sie Schritt 2 im Abschnitt „Verwenden des Menüs“ aus (S. 77), wählen Sie [Wählen], und drücken Sie die Taste [OK].



### 2 Wählen Sie ein Bild aus.

- Wählen Sie mit den Tasten [◀][▶] ein Bild aus, und drücken Sie anschließend die Taste [OK]. [OK] wird angezeigt.
- Um den Schutz aufzuheben, drücken Sie die Taste [OK] erneut. [OK] wird nicht mehr angezeigt.
- Wiederholen Sie diese Vorgehensweise, um andere Bilder auszuwählen.

### 3 Schützen Sie das Bild.

- Drücken Sie die Taste [MENU]. Eine Bestätigungsmeldung wird angezeigt.
- Wählen Sie mit den Tasten [◀][▶] [OK] aus, und drücken Sie anschließend die Taste [OK].



- Bilder werden nicht geschützt, wenn Sie in den Aufnahmemodus wechseln oder die Kamera ausschalten, bevor Sie den Einstellungsvorgang in Schritt 3 abgeschlossen haben.

## Auswählen eines Bereichs

### 1 Wählen Sie [Bereich wählen] aus.

- Führen Sie Schritt 2 im Abschnitt „Verwenden des Menüs“ aus (S. 77), wählen Sie [Bereich wählen] aus, und drücken Sie die Taste [OK].



### 2 Wählen Sie ein Startbild aus.

- Drücken Sie die Taste [OK].

- Wählen Sie mit den Tasten [◀][▶] ein Bild aus, und drücken Sie anschließend die Taste [OK].

### 3 Wählen Sie ein Endbild aus.

- Drücken Sie die Taste [▶], um [Letztes Bild] auszuwählen, und drücken Sie anschließend die Taste [OK].

- Wählen Sie mit den Tasten [◀][▶] ein Bild aus, und drücken Sie anschließend die Taste [OK].
- Bilder vor dem ersten Bild können nicht als letztes Bild ausgewählt werden.

Vor Verwendung

Grundlagen der Kamerabedienung

Erweiterte Funktionen

Grundlagen der Kamera

Automatikmodus/  
Modus Hybrid Auto

Andere Aufnahmemodi

Modus P

Wiedergabemodus

WLAN-Funktionen

Einstellungsmenü

Zubehör

Anhang

Index

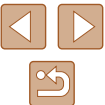



#### 4 Schützen Sie die Bilder.

- Wählen Sie mit der Taste [▼] [Schützen] aus, und drücken Sie anschließend die Taste [OK].



- Um den Schutz für Gruppen von Bildern aufzuheben, wählen Sie [Freigabe] in Schritt 4.

### Gleichzeitiges Schützen aller Bilder

#### 1 Wählen Sie [Alle Bilder schützen] aus.

- Führen Sie Schritt 2 im Abschnitt „Verwenden des Menüs“ aus (S. 77), wählen Sie [Alle Bilder schützen], und drücken Sie die Taste [OK].

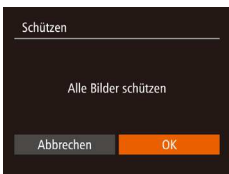

#### 2 Schützen Sie die Bilder.

- Wählen Sie mit den Tasten [◀][▶] [OK] aus, und drücken Sie anschließend die Taste [OK].

### Entfernen des Schutzes aller Bilder

Sie können gleichzeitig den Schutz aller Bilder entfernen.

Um den Schutz aufzuheben, wählen Sie [Nicht alle Bilder schützen] in Schritt 1 von „Gleichzeitiges Schützen aller Bilder“ aus. Führen Sie dann Schritt 2 durch.

## Löschen von Bildern

► Fotos ► Filme

Sie können nicht benötigte Bilder einzeln auswählen und löschen. Gehen Sie beim Löschen von Bildern vorsichtig vor, da sie nicht wiederhergestellt werden können. Geschützte Bilder (S. 77) können nicht gelöscht werden.

#### 1 Wählen Sie ein zu löschendes Bild aus.

- Wählen Sie mit den Tasten [◀][▶] ein Bild aus.



#### 2 Löschen Sie das Bild.

- Drücken Sie die Taste [OK], und wählen Sie dann im Menü [OK] aus (S. 26).
- Wenn [Löschen?] angezeigt wird, drücken Sie die Tasten [◀][▶], um [Löschen] auszuwählen, und drücken Sie dann die Taste [OK].
- Das aktuelle Bild wird nun gelöscht.
- Um den Löschvorgang abzubrechen, wählen Sie mit den Tasten [◀][▶] [Abbrechen] aus, und drücken Sie dann die Taste [OK].

Vor Verwendung

Grundlagen der Kamerabedienung

Erweiterte Funktionen

Grundlagen der Kamera

Automatikmodus/  
Modus Hybrid Auto

Andere Aufnahmemodi

Modus P

Wiedergabemodus

WLAN-Funktionen

Einstellungsmenü

Zubehör

Anhang

Index



## Löschen aller Bilder

Sie können mehrere Bilder auswählen, um diese gleichzeitig zu löschen. Gehen Sie beim Löschen von Bildern vorsichtig vor, da sie nicht wiederhergestellt werden können. Geschützte Bilder (📖77) können nicht gelöscht werden.

### Wählen einer Auswahlmethode



#### 1 Rufen Sie den Einstellungsbildschirm auf.

- Drücken Sie die Taste [MENU], und wählen Sie auf der Registerkarte [▶] die Option [Löschen] aus (📖27).



#### 2 Wählen Sie eine Auswahlmethode aus.

- Wählen Sie einen Menüeintrag und die gewünschte Option aus (📖27).
- Um zum Menübildschirm zurückzukehren, drücken Sie die Taste [MENU].

## Auswählen einzelner Bilder



#### 1 Wählen Sie [Wählen] aus.

- Befolgen Sie Schritt 2 in „Wählen einer Auswahlmethode“ (📖80). Wählen Sie [Wählen] aus, und drücken Sie die Taste [☑].

#### 2 Wählen Sie ein Bild aus.

- Nach Auswahl eines Bilds unter Befolgung von Schritt 2 unter „Auswählen einzelner Bilder“ (📖78) wird [✓] angezeigt.
- Um die Markierung des Bildes aufzuheben, drücken Sie die Taste [☑] erneut. [✓] wird nicht mehr angezeigt.
- Wiederholen Sie diese Vorgehensweise, um andere Bilder auszuwählen.

#### 3 Löschen Sie das Bild.

- Drücken Sie die Taste [MENU]. Eine Bestätigungsmeldung wird angezeigt.
- Wählen Sie mit den Tasten [◀][▶] [OK] aus, und drücken Sie anschließend die Taste [☑].

Vor Verwendung

Grundlagen der Kamerabedienung

Erweiterte Funktionen

Grundlagen der Kamera

Automatikmodus/  
Modus Hybrid Auto

Andere Aufnahmemodi

Modus P

Wiedergabemodus

WLAN-Funktionen

Einstellungsmenü

Zubehör

Anhang

Index

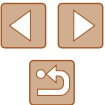



## Auswählen eines Bereichs

### 1 Wählen Sie [Bereich wählen] aus.

- Befolgen Sie Schritt 2 in „Wählen einer Auswahlmethode“ (80). Wählen Sie [Bereich wählen] aus, und drücken Sie die Taste [OK].

### 2 Wählen Sie Bilder aus.

- Befolgen Sie die Schritte 2–3 unter „Auswählen eines Bereichs“ (78), um Bilder anzugeben.



### 3 Löschen Sie die Bilder.

- Wählen Sie mit der Taste [▼] [Löschen] aus, und drücken Sie anschließend die Taste [OK].

## Gleichzeitige Auswahl aller Bilder

### 1 Wählen Sie [Auswahl aller Bilder] aus.

- Befolgen Sie Schritt 2 unter „Wählen einer Auswahlmethode“ (80), wählen Sie [Auswahl aller Bilder] aus, und drücken Sie die Taste [OK].

### 2 Löschen Sie die Bilder.

- Wählen Sie mit den Tasten [◀][▶] [OK] aus, und drücken Sie anschließend die Taste [OK].

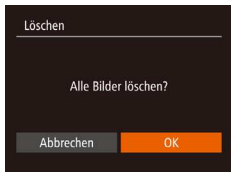

## Drehen von Bildern

► Fotos ► Filme

Ändern Sie die Ausrichtung von Bildern, und speichern Sie sie wie folgt.



### 1 Wählen Sie [Q] aus.

- Drücken Sie die Taste [Q], und wählen Sie dann im Menü [Q] aus (26).



### 2 Drehen Sie das Bild.

- Drücken Sie die Taste [◀] oder [▶], abhängig von der gewünschten Richtung. Jedes Mal, wenn Sie die Taste drücken, wird das Bild um 90° gedreht. Drücken Sie die Taste [Q], um die Einstellung zu bestätigen.

Vor Verwendung

Grundlagen der Kamerabedienung

Erweiterte Funktionen

Grundlagen der Kamera

Automatikmodus/  
Modus Hybrid Auto

Andere Aufnahmemodi

Modus P

Wiedergabemodus

WLAN-Funktionen

Einstellungsmenü

Zubehör

Anhang

Index

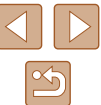

## Verwenden des Menüs



### 1 Wählen Sie [Drehen] aus.

- Drücken Sie die Taste [MENU], und wählen Sie dann [Drehen] auf der Registerkarte [▶] aus (📖27).



### 2 Drehen Sie das Bild.

- Wählen Sie mit den Tasten [◀][▶] ein Bild aus.
- Jedes Mal, wenn Sie die Taste [⊞] drücken, wird das Bild um 90° gedreht.
- Um zum Menübildschirm zurückzukehren, drücken Sie die Taste [MENU].



- Drehen ist nicht möglich, wenn [Autom. Drehen] auf [Aus] eingestellt ist (📖82).

## Deaktivieren des automatischen Drehens

Befolgen Sie diese Schritte, um das automatische Drehen der Bilder, d. h. das Drehen nach Maßgabe der aktuellen Kameraausrichtung zu deaktivieren.



- Drücken Sie die Taste [MENU], und wählen Sie [Autom. Drehen] auf der Registerkarte [▶] aus. Wählen Sie dann [Aus] (📖27).



- Wenn [Autom. Drehen] auf [Aus] gesetzt ist, können Bilder nicht gedreht werden (📖81). Zusätzlich werden bereits gedrehte Bilder in der ursprünglichen Ausrichtung angezeigt.
- Im Modus Ähnliche Bilder (📖76) werden Bilder, die im Hochformat aufgenommen wurden, auch im Hochformat angezeigt, auch wenn [Autom. Drehen] auf [Aus] gesetzt ist. Gedrehte Bilder behalten ihre gedrehte Ausrichtung bei.

Vor Verwendung

Grundlagen der Kamerabedienung

Erweiterte Funktionen

Grundlagen der Kamera

Automatikmodus/  
Modus Hybrid Auto

Andere Aufnahmemodi

Modus P

Wiedergabemodus

WLAN-Funktionen

Einstellungsmenü

Zubehör

Anhang

Index

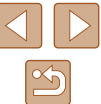

## Markieren von Bildern als Favoriten

► Fotos ► Filme

Sie können Bilder ordnen, indem Sie sie als Favoriten kennzeichnen. Indem Sie in der gefilterten Wiedergabe (Bildsuche) eine Kategorie auswählen, können Sie folgende Funktionen auf alle diese Bilder einschränken.

- „Anzeigen“ (📖69), „Anzeigen als Diaschau“ (📖75), „Schützen von Bildern“ (📖77), „Löschen von Bildern“ (📖79), „Hinzufügen von Bildern zur Druckliste (DPOF)“ (📖137), „Hinzufügen von Bildern zu einem Fotobuch“ (📖139)



- Drücken Sie die Taste [OK], und wählen Sie dann im Menü [★] aus (📖26).
- [Als Favorit markiert] wird angezeigt.
- Um den Schutz des Bildes aufzuheben, wiederholen Sie diesen Prozess, wählen Sie erneut [★] aus, und drücken Sie dann die Taste [OK].

## Verwenden des Menüs



### 1 Wählen Sie [Favoriten] aus.

- Drücken Sie die Taste [MENU], und wählen Sie dann auf der Registerkarte [📖] [Favoriten] aus (📖27).



### 2 Wählen Sie ein Bild aus.

- Wählen Sie mit den Tasten [◀|▶] ein Bild aus, und drücken Sie anschließend die Taste [OK]. [★] wird angezeigt.
- Um den Schutz aufzuheben, drücken Sie die Taste [OK] erneut. [★] wird nicht mehr angezeigt.
- Wiederholen Sie zum Auswählen weiterer Bilder diesen Vorgang.

### 3 Konfigurieren Sie die Einstellung.

- Drücken Sie die Taste [MENU]. Eine Bestätigungsmeldung wird angezeigt.
- Wählen Sie mit den Tasten [◀|▶] [OK] aus, und drücken Sie anschließend die Taste [OK].



- Bilder werden nicht als Favoriten markiert, wenn Sie in den Aufnahmemodus wechseln oder die Kamera ausschalten, bevor Sie den Einstellungsvorgang in Schritt 3 abgeschlossen haben.



- Favoritenbilder erhalten eine Drei-Sterne-Bewertung (★★★☆☆), wenn sie auf Computer mit Windows 8 oder Windows 7 übertragen werden. (Gilt nicht für Filme.)

Vor Verwendung

Grundlagen der Kamerabedienung

Erweiterte Funktionen

Grundlagen der Kamera

Automatikmodus/  
Modus Hybrid Auto

Andere Aufnahmemodi

Modus P

Wiedergabemodus

WLAN-Funktionen

Einstellungsmenü

Zubehör

Anhang

Index

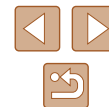

## Bearbeiten von Fotos



- Die Bildbearbeitung (84 – 86) ist nur möglich, wenn die Speicherkarte genügend freien Speicher aufweist.

## Anpassen der Bildgröße

► Fotos ► Filme

Speichern Sie eine Kopie der Bilder mit einer geringeren Anzahl Aufnahmepixel.



### 1 Wählen Sie [Größe anpassen] aus.

- Drücken Sie die Taste [MENU], und wählen Sie dann [Größe anpassen] auf der Registerkarte [P] aus (27).

### 2 Wählen Sie ein Bild aus.

- Wählen Sie mit den Tasten [◀][▶] ein Bild aus, und drücken Sie anschließend die Taste [P].

### 3 Wählen Sie eine Bildgröße aus.

- Wählen Sie mit den Tasten [◀][▶] die Größe aus, und drücken Sie anschließend die Taste [P].
- [Neues Bild speichern?] wird angezeigt.



### 4 Speichern Sie das neue Bild.

- Wählen Sie mit den Tasten [◀][▶] [OK] aus, und drücken Sie anschließend die Taste [P].
- Das Bild wird nun als neue Datei gespeichert.



### 5 Prüfen Sie das neue Bild.

- Drücken Sie die Taste [MENU]. [Neues Bild anzeigen?] wird angezeigt.
- Wählen Sie mit den Tasten [◀][▶] [Ja] aus, und drücken Sie anschließend die Taste [P].
- Das gespeicherte Bild wird nun angezeigt.



- Die Bearbeitung ist nicht für Bilder möglich, die eine Aufnahmepixeleinrichtung von [S] aufweisen (41).



- Für Bilder kann keine höhere Anzahl von Aufnahmepixeln eingestellt werden.

## Zuschneiden

► Fotos ► Filme

Sie können einen Teil eines Bildes als separate Bilddatei speichern.



### 1 Wählen Sie [Ausschnitt] aus.

- Drücken Sie die Taste [MENU], und wählen Sie dann [Ausschnitt] auf der Registerkarte [P] aus (27).

Vor Verwendung
Grundlagen der Kamerabedienung
Erweiterte Funktionen
Grundlagen der Kamera
Automatikmodus/Modus Hybrid Auto
Andere Aufnahmemodi
Modus P
Wiedergabemodus
WLAN-Funktionen
Einstellungsmenü
Zubehör
Anhang
Index



## 2 Wählen Sie ein Bild aus.

- Wählen Sie mit den Tasten [◀][▶] ein Bild aus, und drücken Sie anschließend die Taste [Ⓜ].

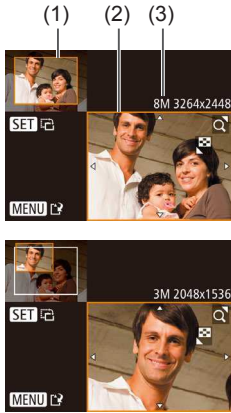

## 3 Passen Sie den Zuschneidebereich an.

- Es wird ein Rahmen um den Bildbereich angezeigt, der zugeschnitten (1) werden soll.
- Das ursprüngliche Bild wird oben links angezeigt. Unten rechts wird eine Vorschau des zugeschnittenen Bildes (2) angezeigt. Auch die Anzahl der Aufnahmepixel nach dem Zuschneiden (3) wird angezeigt.
- Bewegen Sie den Zoom-Regler, um die Rahmengröße zu ändern.
- Drücken Sie die Tasten [▲][▼][◀][▶], um den Rahmen zu verschieben.
- Um die Rahmenausrichtung zu ändern, drücken Sie die Taste [Ⓜ].
- Drücken Sie die Taste [MENU].

## 4 Speichern Sie das Bild als neues Bild, und prüfen Sie es.

- Befolgen Sie die Schritte 4 – 5 unter „Anpassen der Bildgröße“ (📖84).



- Die Bearbeitung ist nicht für Bilder möglich, die mit einer Aufnahmepixeleinstellung von [S] (📖41) aufgenommen wurden oder deren Größe auf [S] geändert wurde (📖84).



- Bilder, die Zuschneiden unterstützen, weisen nach dem Zuschneiden dasselbe Seitenverhältnis auf.
- Zugeschnittene Bilder weisen eine niedrigere Anzahl Aufnahmepixel als nicht zugeschnittene Bilder auf.

## Ändern der Farbtöne eines Bildes (My Colors)

► Fotos ► Filme

Sie können Bildfarben anpassen und das bearbeitete Bild dann als separate Datei speichern. Details zu jeder Option finden Sie unter „Ändern der Farbtöne eines Bildes (My Colors)“ (📖60).



### 1 Wählen Sie [My Colors] aus.

- Drücken Sie die Taste [MENU], und wählen Sie auf der Registerkarte [▶] die Option [My Colors] aus (📖27).

### 2 Wählen Sie ein Bild aus.

- Wählen Sie mit den Tasten [◀][▶] ein Bild aus, und drücken Sie anschließend die Taste [Ⓜ].

### 3 Wählen Sie eine Option aus.

- Wählen Sie mit den Tasten [◀][▶] eine Option aus, und drücken Sie anschließend die Taste [Ⓜ].



### 4 Speichern Sie das Bild als neues Bild, und prüfen Sie es.

- Befolgen Sie die Schritte 4 – 5 unter „Anpassen der Bildgröße“ (📖84).



- Die Bildqualität von Bildern, die Sie wiederholt auf diese Weise bearbeiten, verschlechtert sich jedes Mal mehr, und Sie erhalten evtl. nicht die gewünschte Farbe.



- Die Farbe der mit dieser Funktion bearbeiteten Bilder kann sich leicht von der Farbe der Bilder unterscheiden, die mit My Colors aufgezeichnet wurden (📖60).

Vor Verwendung
Grundlagen der Kamerabedienung
Erweiterte Funktionen
Grundlagen der Kamera
Automatikmodus/Modus Hybrid Auto
Andere Aufnahmemodi
Modus P
Wiedergabemodus
WLAN-Funktionen
Einstellungsmenü
Zubehör
Anhang
Index

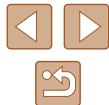

## Anpassen der Bildhelligkeit (i-contrast)

► Fotos ► Filme

Zu dunkle Bildbereiche (wie etwa Gesichter oder Hintergründe) werden vor der Aufnahme erkannt und automatisch auf die optimale Helligkeit angepasst. Ferner kann ein zu geringer Bildkontrast automatisch korrigiert werden, damit Motive deutlicher hervorgehoben werden. Sie können zwischen vier Korrekturstufen wählen und das Bild dann als separate Datei speichern.



### 1 Wählen Sie [i-contrast] aus.

- Drücken Sie die Taste [MENU], und wählen Sie dann auf der Registerkarte [▶] [i-contrast] aus (📖27).

### 2 Wählen Sie ein Bild aus.

- Wählen Sie mit den Tasten [◀][▶] ein Bild aus, und drücken Sie anschließend die Taste [⊞].



### 3 Wählen Sie eine Option aus.

- Wählen Sie mit den Tasten [◀][▶] eine Option aus, und drücken Sie anschließend die Taste [⊞].

### 4 Speichern Sie das Bild als neues Bild, und prüfen Sie es.

- Befolgen Sie die Schritte 4 – 5 unter „Anpassen der Bildgröße“ (📖84).



- Für einige Bilder kann die Korrektur ungenau sein oder das Bild grob erscheinen.
- Bilder können körnig wirken, nachdem sie wiederholt mit dieser Funktion bearbeitet wurden.



- Wenn [Auto] nicht zu den gewünschten Ergebnissen führt, versuchen Sie Bilder mit [Gering], [Mittel] oder [Hoch] zu korrigieren.

## Rote-Augen-Korrektur

► Fotos ► Filme

Korrigiert automatisch Bilder mit roten Augen. Sie können das korrigierte Bild als separate Datei speichern.



### 1 Wählen Sie [Rote-Augen-Korr.] aus.

- Drücken Sie die Taste [MENU], und wählen Sie dann [Rote-Augen-Korr.] auf der Registerkarte [▶] aus (📖27).

### 2 Wählen Sie ein Bild aus.

- Wählen Sie mit den Tasten [◀][▶] ein Bild aus.

### 3 Korrigieren Sie das Bild.

- Drücken Sie die Taste [⊞].
- Von der Kamera erkannte rote Augen werden nun korrigiert. Rahmen werden um die korrigierten Bildbereiche angezeigt.
- Vergrößern oder verkleinern Sie Bilder wie gewünscht. Befolgen Sie die Schritte unter „Vergrößern von Bildern“ (📖75).

Vor Verwendung

Grundlagen der Kamerabedienung

Erweiterte Funktionen

Grundlagen der Kamera

Automatikmodus/  
Modus Hybrid Auto

Andere Aufnahmemodi

Modus P

Wiedergabemodus

WLAN-Funktionen

Einstellungsmenü

Zubehör

Anhang

Index





#### 4 Speichern Sie das Bild als neues Bild, und prüfen Sie es.

- Wählen Sie mit den Tasten [▲][▼][◀][▶] den Eintrag [Neue Datei] aus, und drücken Sie die Taste [⏎].
- Das Bild wird nun als neue Datei gespeichert.
- Befolgen Sie Schritt 5 unter „Anpassen der Bildgröße“ (84).



- Einige Bilder werden u. U. nicht ordnungsgemäß korrigiert.
- Wählen Sie in Schritt 4 [Überschreiben] aus, um das Originalbild mit dem korrigierten Bild zu überschreiben. Dadurch wird das Originalbild gelöscht.
- Geschützte Bilder können nicht überschrieben werden.

## Schneiden von Filmen

► Fotos ► Filme

Sie können nicht benötigte Teile am Anfang oder Ende von Filmen schneiden.



(1)

(2)

### 1 Wählen Sie [✂].

- Befolgen Sie die Schritte 1 – 5 unter „Anzeigen“ (69), wählen Sie [✂] aus, und drücken Sie die Taste [⏎].
- Die Steuerung und die Leiste für die Filmbearbeitung werden nun angezeigt.

### 2 Geben Sie die zu schneidenden Teile an.

- (1) ist die Steuerung und (2) die Leiste für die Filmbearbeitung.
- Drücken Sie die Tasten [▲][▼], um [⏮] oder [⏭] auszuwählen.
- Um die Teile anzuzeigen, die Sie schneiden können (identifiziert durch [⏮] auf dem Bildschirm), drücken Sie die Tasten [◀][▶], um [⏮] zu verschieben. Schneiden Sie den Anfang des Films (von [⏮]), indem Sie [⏮] auswählen, und schneiden Sie das Ende des Films, indem Sie [⏭] auswählen.
- Wenn Sie [⏮] auf eine andere Position als eine [⏮]-Markierung verschieben, wird im Modus [⏮] der Teil vor der nächsten [⏮]-Markierung links geschnitten. Im Modus [⏭] wird der Teil hinter der nächsten [⏮]-Markierung rechts geschnitten.

Vor Verwendung

Grundlagen der Kamerabedienung

Erweiterte Funktionen

Grundlagen der Kamera

Automatikmodus/  
Modus Hybrid Auto

Andere Aufnahmemodi

Modus P

Wiedergabemodus

WLAN-Funktionen

Einstellungsmenü

Zubehör

Anhang

Index



### 3 Prüfen Sie den bearbeiteten Film.

- Wählen Sie mit den Tasten [▲][▼] die Option [▶] aus, und drücken Sie anschließend die Taste [⏻]. Der bearbeitete Film wird jetzt wiedergegeben.
- Wiederholen Sie Schritt 2, um das Schneiden des Films fortzusetzen.
- Drücken Sie zum Beenden des Schneidens die Tasten [▲][▼], um [↶] auszuwählen. Drücken Sie die Taste [⏻], und drücken Sie dann die Tasten [◀][▶], um [OK] auszuwählen. Drücken Sie dann die Taste [⏻] erneut.



### 4 Speichern Sie den geschnittenen Film.

- Wählen Sie mit den Tasten [▲][▼] die Option [▶] aus, und drücken Sie anschließend die Taste [⏻].
- Wählen Sie mit den Tasten [▲][▼][◀][▶] den Eintrag [Neue Datei] aus, und drücken Sie die Taste [⏻].
- Der Film wird nun als neue Datei gespeichert.



- Wählen Sie in Schritt 4 [Überschreiben] aus, um den Originalfilm mit dem geschnittenen Film zu überschreiben. Dadurch wird der Originalfilm gelöscht.
- Wenn die Speicherkarte nicht genügend freien Speicher aufweist, ist nur [Überschreiben] verfügbar.
- Filme werden evtl. nicht gespeichert, wenn der Akku leer wird, während das Speichern erfolgt.
- Sie sollten beim Bearbeiten von Filmen daher einen vollständig aufgeladenen Akku oder einen Netzadapter verwenden (separat erhältlich, 126).

## Bearbeiten von Filmen für das Filmtagebuch

► Fotos ► Filme

Einzelne Kapitel (Videoclips) (132), die im Modus [📷] aufgezeichnet wurden, können nach Bedarf gelöscht werden. Gehen Sie beim Löschen von Movies vorsichtig vor, da sie nicht wiederhergestellt werden können.



### 1 Wählen Sie das zu löschende Movie aus.

- Befolgen Sie die Schritte 1 – 2 unter „Anzeigen der beim Aufnehmen von Fotos aufgezeichneten Videoclips (Filmtagebuch)“ (71), um einen im Modus [📷] aufgezeichneten Film wiederzugeben. Drücken Sie dann die Taste [⏻], um auf die Filmsteuerung zuzugreifen.
- Wählen Sie mit den Tasten [◀][▶] die Option [◀] oder [▶] aus, und drücken Sie anschließend die Taste [⏻].

### 2 Wählen Sie [🗑️] aus.

- Wählen Sie mit den Tasten [◀][▶] die Option [🗑️] aus, und drücken Sie anschließend die Taste [⏻].
- Das ausgewählte Movie wird erneut wiedergegeben.



### 3 Bestätigen Sie den Löschvorgang.

- Wählen Sie mit den Tasten [◀][▶] [OK] aus, und drücken Sie anschließend die Taste [⏻].
- Der Clip wird gelöscht und der Videoclip überschrieben.



- [🗑️] wird nicht angezeigt, wenn Sie einen Videoclip auswählen, während die Kamera mit einem Drucker verbunden ist.

Vor Verwendung
Grundlagen der Kamerabedienung
Erweiterte Funktionen
Grundlagen der Kamera
Automatikmodus/ Modus Hybrid Auto
Andere Aufnahmemodi
Modus P
Wiedergabemodus
WLAN-Funktionen
Einstellungsmenü
Zubehör
Anhang
Index





# WLAN-Funktionen

Bildern drahtlos von der Kamera auf eine Vielzahl von kompatiblen Geräten übertragen und die Kamera mit Webservices nutzen



- Vor der WLAN-Verwendung sollten Sie unbedingt „WLAN-Sicherheitshinweise“ (161) durchgelesen haben.

## Verfügbare WLAN-Funktionen

Sie können Bilder senden und empfangen und die Kamera fernsteuern, indem Sie diese Geräte und Services via WLAN verbinden.

- Smartphones und Tablets  
Senden Sie Bilder an Smartphones und Tablet-Computer mit WLAN-Funktionen. Außerdem können Sie mit der Geotagging-Funktion Ihre Aufnahmen mit einem Smartphone oder Tablet-Computer den entsprechenden Orten zuweisen oder aus der Entfernung aufnehmen. Zur Vereinfachung werden Smartphones, Tablets und andere kompatible Geräte in diesem Handbuch insgesamt als Smartphones bezeichnet.
- Computer  
Verwenden Sie die Software, um Kamerabilder auf einem via WLAN verbundenen Computer zu speichern.
- Web Services  
Erfassen Sie Ihre Kontodaten für den Onlinefotoservice CANON iMAGE GATEWAY oder andere Webservices in der Kamera, damit Sie Bilder an diese Services senden können. Nicht gesendete Bilder auf der Kamera können via CANON iMAGE GATEWAY auch auf einen Computer oder an einen Webservice übertragen werden.
- Drucker  
Sie können Bilder drahtlos an einen PictBridge-kompatiblen Drucker (mit Unterstützung für DPS over IP) zum Drucken senden.
- Andere Kameras  
Senden Sie Bilder drahtlos zwischen WLAN-kompatiblen Kameras der Marke Canon.

Vor Verwendung

Grundlagen der Kamerabedienung

Erweiterte Funktionen

Grundlagen der Kamera

Automatikmodus/  
Modus Hybrid Auto

Andere Aufnahmemodi

Modus P

Wiedergabemodus

WLAN-Funktionen

Einstellungsmenü

Zubehör



Anhang

Index



## Senden von Bildern an ein Smartphone

Es gibt verschiedene Möglichkeiten, die Kamera mit einem Smartphone zu verbinden und Bilder zu senden.

- Verbinden via NFC (📖90)  
Berühren Sie ein NFC-kompatibles Android-Smartphone (ab Betriebssystemversion 4.0) mit der Kamera, um die Geräte zu verbinden.
- Verbinden mit einem der Taste  zugewiesenen Gerät (📖93)  
Drücken Sie einfach die Taste , um die Geräte zu verbinden. Dies erleichtert das Senden von Bildern an ein Smartphone (📖93). Beachten Sie, dass der Taste  nur ein Smartphone zugewiesen werden kann.
- Verbinden über das WLAN-Menü (📖94)  
Sie können die Kamera mit einem Smartphone auf die gleiche Weise verbinden, wie Sie die Kamera mit einem Computer oder einem anderen Gerät verbinden würden. Mehrere Smartphones können hinzugefügt werden.

Bevor Sie die Verbindung zur Kamera herstellen, müssen Sie die kostenlose App Camera Connect auf dem Smartphone installieren. Informationen zu dieser Anwendung (unterstützte Smartphones und enthaltene Funktionen) finden Sie auf der Canon-Website.



- Wenn Sie über eine WLAN-kompatible Kamera der Marke Canon verfügen und die Kamera und ein Smartphone über eine WLAN-Verbindung verbinden, wird empfohlen, nicht die Smartphone-App CameraWindow zu verwenden, sondern zu Camera Connect zu wechseln.

## Senden von Bildern an ein NFC-kompatibles Smartphone

Die Verwendung eines NFC-kompatiblen Android-Smartphones (ab Betriebssystemversion 4.0) erleichtert das Installieren von Camera Connect und das Herstellen einer Verbindung zwischen den Geräten über NFC. Was geschieht, wenn eine NFC-Verbindung zwischen den Geräten hergestellt wird, hängt von dem in diesem Moment aktiven Kameramodus ab.

- Ist die Kamera ausgeschaltet oder befindet sie sich im Aufnahmemodus, wenn sich die Geräte berühren, können Sie im Bildschirm für die Bildauswahl Bilder auswählen und senden. Sobald die Geräte verbunden sind, können Sie auch ferngesteuert aufnehmen und Ihre Aufnahmen mit Geotags versehen (📖114). Es ist ganz einfach, die Verbindung zu kürzlich verbundenen Geräten wiederherzustellen, die im WLAN-Menü aufgelistet sind.
- Wenn sich die Kamera im Moment der Verbindung der Geräte im Wiedergabemodus befindet, können Sie in der Indexanzeige, die zur Bildauswahl angezeigt wird, Bilder auswählen und versenden.

Befolgen Sie die Anweisungen im folgenden Abschnitt zum NFC-initiierten Herstellen einer Verbindung zu einer Kamera, die ausgeschaltet ist oder sich im Aufnahmemodus befindet.

### Herstellen einer Verbindung via NFC bei ausgeschalteter oder im Aufnahmemodus befindlicher Kamera

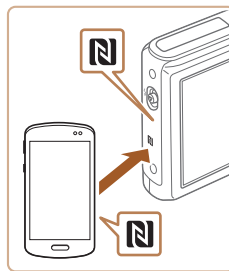

#### 1 Installieren Sie Camera Connect.

- Aktivieren Sie NFC auf dem Smartphone, und berühren Sie das N-Symbol des Geräts (N), damit auf dem Smartphone automatisch Google Play gestartet wird. Wenn daraufhin die Downloadseite für Camera Connect angezeigt wird, laden Sie die App herunter, und installieren Sie sie.

Vor Verwendung

Grundlagen der Kamerabedienung

Erweiterte Funktionen

Grundlagen der Kamera

Automatikmodus/  
Modus Hybrid Auto

Andere Aufnahmemodi

Modus P

Wiedergabemodus

WLAN-Funktionen

Einstellungsmenü

Zubehör

Anhang

Index

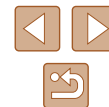

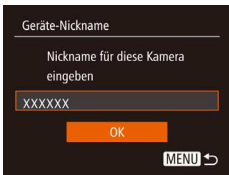

## 2 Stellen Sie die Verbindung her.

- Stellen Sie sicher, dass die Kamera ausgeschaltet ist oder sich im Aufnahmemodus befindet.
- Berühren Sie mit dem N-Symbol (N) des Smartphones, auf dem Camera Connect installiert ist, das N-Symbol der Kamera.
- Die Kamera startet automatisch.
- Wenn [Geräte-Nickname] angezeigt wird, drücken Sie die Tasten [▲][▼], um [OK] auszuwählen, und drücken Sie dann die Taste [MENU].
- Auf dem Smartphone wird Camera Connect gestartet.
- Die Kamera und das Smartphone werden automatisch verbunden.

## 3 Passen Sie die Freigabeeinstellung an.

- Wenn dieser Bildschirm angezeigt wird, drücken Sie die Tasten [◀][▶], um [Ja] auszuwählen, und drücken Sie dann die Taste [MENU].
- Jetzt können Sie das Smartphone zum Surfen, Importieren oder Geotagging von Bildern verwenden oder aus der Entfernung aufnehmen.



## 4 Senden Sie ein Bild.

- Drücken Sie die Tasten [▲][▼][◀][▶], um [Auswähl./Send.] auszuwählen, und drücken Sie anschließend die Taste [MENU].
- Wählen Sie mit den Tasten [▲][▼] die Option [Wählen] aus, und drücken Sie anschließend die Taste [MENU].
- Wählen Sie mit den Tasten [▲][▼][◀][▶] das zu sendende Bild aus, drücken Sie die Taste [MENU], um das Bild als ausgewählt zu markieren ([✓]), und drücken Sie dann die Taste [MENU].
- Wählen Sie mit den Tasten [◀][▶] [OK] aus, und drücken Sie anschließend die Taste [MENU].
- Wählen Sie mit den Tasten [▲][▼][◀][▶] die Option [Senden] aus, und drücken Sie anschließend die Taste [MENU].
- Die Bildübertragung wird gestartet. Der Bildschirm wird während der Bildübertragung abgedunkelt.
- Nach dem Senden des Bildes wird [Übertragung abgeschlossen] und anschließend der Bildübertragungsbildschirm wieder angezeigt.
- Um die Verbindung zu trennen, drücken Sie die Taste [MENU]. Wählen Sie im Bestätigungsbildschirm mit den Tasten [◀][▶] [OK], und drücken Sie dann die Taste [MENU]. Sie können die Verbindung auch mit dem Smartphone beenden.

Vor Verwendung
Grundlagen der Kamerabedienung
Erweiterte Funktionen
Grundlagen der Kamera
Automatikmodus/Modus Hybrid Auto
Andere Aufnahmemodi
Modus P
Wiedergabemodus
WLAN-Funktionen
Einstellungsmenü
Zubehör
Anhang
Index

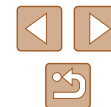



- Beachten Sie bei Verwendung von NFC die folgenden Punkte.
  - Vermeiden Sie heftige Zusammenstöße zwischen Kamera und Smartphone. Dadurch können die Geräte beschädigt werden.
  - Je nach Smartphone erkennen sich die Geräte unter Umständen nicht sofort. Halten Sie die Geräte in diesem Fall in leicht verschiedenen Positionen aneinander. Wenn die Verbindung noch nicht hergestellt ist, halten Sie die Geräte aneinander, bis der Kamerabildschirm aktualisiert wurde.
  - Wenn Sie versuchen, eine Verbindung zur Kamera herzustellen, obwohl die Kamera ausgeschaltet ist, wird auf dem Smartphone ggf. eine Meldung angezeigt, mit der Sie aufgefordert werden, die Kamera einzuschalten. Falls dies der Fall ist, schalten Sie die Kamera ein, und bringen Sie die Geräte erneut miteinander in Berührung.
  - Platzieren Sie keine Objekte zwischen Kamera und Smartphone. Beachten Sie auch, dass Kamerataschen, Smartphone-Schutzhüllen oder ähnliches Zubehör die Kommunikation blockieren können.
- Wenn Sie in Schritt 3 [Ja] auswählen, können alle Bilder auf der Kamera über das verbundene Smartphone angezeigt werden. Um die Bilder auf der Kamera vertraulich zu halten, sodass sie nicht über das Smartphone angezeigt werden können, wählen Sie in Schritt 3 [Nein] aus.
- Sobald Sie ein Smartphone registriert haben, können Sie die Datenschutzeinstellungen für das Smartphone mit der Kamera ändern (116).



- Verbindungen setzen voraus, dass sich eine Speicherkarte in der Kamera befindet.
- Sie können auch den Nicknamen der Kamera im Bildschirm in Schritt 2 ändern (91).
- Nicht alle NFC-kompatiblen Smartphones tragen ein N-Symbol (N). Weitere Einzelheiten finden Sie in der Bedienungsanleitung des Smartphones.
- Sie können auch gleichzeitig mehrere Bilder senden und die Bildgröße vor dem Senden ändern (109).
- Das aktuelle Bild können Sie senden, indem Sie im Bildschirm in Schritt 4 [Bild senden] wählen.
- Wählen Sie zum Deaktivieren von NFC-Verbindungen MENU (27) > Registerkarte (T) > [WLAN-Einstellungen] > [NFC] > [Aus].

## Herstellen einer Verbindung via NFC bei im Wiedergabemodus befindlicher Kamera



- Drücken Sie die Taste [▶], um die Kamera einzuschalten.
- Berühren Sie mit dem N-Symbol (N) des Smartphones, auf dem Camera Connect installiert ist (190), das N-Symbol der Kamera.
- Drücken Sie die Tasten [▲][▼][◀][▶], um ein zu sendendes Bild auszuwählen, und drücken Sie anschließend die Taste [✓]. [✓] wird angezeigt.
- Um die Auswahl aufzuheben, drücken Sie die Taste [⊗] erneut. [✓] wird nicht mehr angezeigt.
- Wiederholen Sie zum Auswählen weiterer Bilder diesen Vorgang.
- Wenn Sie alle Bilder ausgewählt haben, drücken Sie die Taste [MENU].
- Wählen Sie mit den Tasten [◀][▶] die Option [Senden] aus, und drücken Sie anschließend die Taste [⊗].
- Das Bild wird gesendet. Die Verbindung wird automatisch getrennt, nachdem das Bild gesendet wurde.



- Wenn beim Herstellen der Verbindung auf der Kamera eine Meldung angezeigt wird, die zum Eingeben des Nicknamens auffordert, befolgen Sie Schritt 2 unter „Senden von Bildern an ein NFC-kompatibles Smartphone“ (190), um den Nicknamen einzugeben.
- Die Kamera verwaltet keine Aufzeichnungen zu den Smartphones, zu denen Sie im Wiedergabemodus eine NFC-Verbindung herstellen.
- Sie können für zu übertragende Bilder die gewünschte Größe angeben (109).

Vor Verwendung
Grundlagen der Kamerabedienung
Erweiterte Funktionen
Grundlagen der Kamera
Automatikmodus/Modus Hybrid Auto
Andere Aufnahmemodi
Modus P
Wiedergabemodus
WLAN-Funktionen
Einstellungsmenü
Zubehör
Anhang
Index

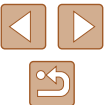

## Senden an ein der Taste zugewiesenes Smartphone

Nachdem Sie die Verbindung zu einem Smartphone erstmalig durch Drücken der Taste [ ] hergestellt haben, können Sie anschließend einfach die Taste [ ] drücken, um die Verbindung wiederherzustellen, um Kamerabilder auf Ihrem verbundenen Geräten anzuzeigen und zu speichern. Diese Schritte zeigen, wie die Kamera als Zugriffspunkt verwendet wird. Sie können aber auch einen anderen Zugriffspunkt verwenden (96).



### 1 Installieren Sie Camera Connect.

- Bei einem iPhone, iPad oder iPod touch suchen Sie Camera Connect in App Store, laden die App herunter und installieren sie.
- Suchen Sie bei allen anderen Android-Smartphones Camera Connect in Google Play, laden Sie die App herunter, und installieren Sie sie.

### 2 Drücken Sie die Taste [ ].

- Drücken Sie die Taste [ ].
- Wenn [Geräte-Nickname] angezeigt wird, drücken Sie die Tasten [▲][▼], um [OK] auszuwählen, und drücken Sie dann die Taste [OK].



### 3 Wählen Sie [ ] aus.

- Wählen Sie mit den Tasten [◀][▶] die Option [ ] aus, und drücken Sie anschließend die Taste [OK].

- Die SSID der Kamera wird angezeigt.

### 4 Verbinden Sie das Smartphone mit dem Netzwerk.

- Zum Herstellen einer Verbindung wählen Sie im Smartphone-Menü mit den WLAN-Einstellungen die SSID (Netzwerkname), die auf der Kamera angezeigt wird.

### 5 Starten Sie Camera Connect.

- Starten Sie Camera Connect auf dem Smartphone.
- Sobald die Kamera das Smartphone erkennt, wird ein Bildschirm zur Geräteauswahl angezeigt.

Vor Verwendung
Grundlagen der Kamerabedienung
Erweiterte Funktionen
Grundlagen der Kamera
Automatikmodus/Modus Hybrid Auto
Andere Aufnahmemodi
Modus P
Wiedergabemodus
WLAN-Funktionen
Einstellungsmenü
Zubehör
Anhang
Index

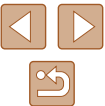



## 6 Wählen Sie das Smartphone aus, zu dem eine Verbindung hergestellt werden soll.

- Wählen Sie mit den Tasten [▲][▼] das Smartphone aus, und drücken Sie dann die Taste [Ⓜ].
- Nachdem eine Verbindung zum Smartphone hergestellt wurde, wird der Name des Smartphones auf der Kamera angezeigt. (Dieser Bildschirm wird nach ca. einer Minute wieder ausgeblendet.)



## 7 Importieren Sie die Bilder.

- Verwenden Sie das Smartphone, um Bilder von der Kamera in das Smartphone zu importieren.
- Trennen Sie die Verbindung mit dem Smartphone. Die Kamera wird automatisch ausgeschaltet.



- Verbindungen setzen voraus, dass sich eine Speicherkarte in der Kamera befindet.
- Sie können auch den Nicknamen der Kamera im Bildschirm in Schritt 2 ändern (📖93).
- Für mehr Sicherheit können Sie eine Kennwortabfrage auf dem Bildschirm in Schritt 3 anzeigen lassen, indem Sie auf MENU (📖27) zugreifen und Registerkarte [👤] > [WLAN-Einstellungen] > [Kennwort] > [Ein] auswählen. In diesem Fall geben Sie auf dem Smartphone in Schritt 4 das auf der Kamera angezeigte Kennwort ein.
- Für die Taste [📱] kann nur ein Smartphone gespeichert werden. Um ein anderes Smartphone zuzuweisen, müssen Sie zunächst die aktuelle Zuweisung unter MENU (📖27) > Registerkarte [👤] > [Verbindungstaste des Geräts] löschen.
- Nicht alle NFC-kompatiblen Smartphones tragen ein N-Symbol (📶). Weitere Einzelheiten finden Sie in der Bedienungsanleitung des Smartphones.

## Hinzufügen eines Smartphones mit dem WLAN-Menü

Diese Schritte zeigen, wie die Kamera als Zugriffspunkt verwendet wird. Sie können aber auch einen anderen Zugriffspunkt verwenden (📖96).



### 1 Installieren Sie Camera Connect.

- Bei einem iPhone, iPad oder iPod touch suchen Sie Camera Connect im App Store, laden die App herunter und installieren sie.
- Suchen Sie bei allen anderen Android-Smartphones Camera Connect in Google Play, laden Sie die App herunter, und installieren Sie sie.



### 2 Rufen Sie das WLAN-Menü auf.

- Drücken Sie die Taste [▶], um die Kamera einzuschalten.
- Drücken Sie die Taste [▲].
- Wird der Bildschirm [Geräte-Nickname] angezeigt, wählen Sie [OK] (📖93).



### 3 Wählen Sie [📱] aus.

- Wählen Sie mit den Tasten [◀][▶] die Option [📱] aus, und drücken Sie anschließend die Taste [Ⓜ].

Vor Verwendung

Grundlagen der Kamerabedienung

Erweiterte Funktionen

Grundlagen der Kamera

Automatikmodus/  
Modus Hybrid Auto

Andere Aufnahmemodi

Modus P

Wiedergabemodus

WLAN-Funktionen

Einstellungsmenü

Zubehör

Anhang

Index



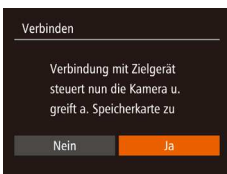

#### 4 Wählen Sie [Gerät hinzufügen].

- Drücken Sie die Tasten [▲][▼], um [Gerät hinzufügen] auszuwählen, und drücken Sie dann die Taste [⊞].
- Die SSID der Kamera wird angezeigt.
- Wählen Sie das Smartphone aus, zu dem eine Verbindung hergestellt werden soll (gemäß der Beschreibung in den Schritten 4 – 6 unter „Senden an ein der Taste zugewiesenes Smartphone“ (📖93)).

#### 5 Passen Sie die Freigabeeinstellung an.

- Wählen Sie mit den Tasten [◀][▶] [Ja] aus, und drücken Sie anschließend die Taste [⊞].
- Jetzt können Sie das Smartphone zum Surfen, Importieren oder Geotagging von Bildern verwenden oder aus der Entfernung aufnehmen.



#### 6 Senden Sie ein Bild.

- Drücken Sie die Tasten [▲][▼][◀][▶], um [Auswahl./Send.] auszuwählen, und drücken Sie anschließend die Taste [⊞].
- Wählen Sie mit den Tasten [▲][▼] die Option [Wählen] aus, und drücken Sie anschließend die Taste [⊞].
- Wählen Sie mit den Tasten [▲][▼][◀][▶] das zu sendende Bild aus, drücken Sie die Taste [⊞], um das Bild als ausgewählt zu markieren ([✓]), und drücken Sie dann die Taste [MENU].
- Wählen Sie mit den Tasten [◀][▶] [OK] aus, und drücken Sie anschließend die Taste [⊞].
- Wählen Sie mit den Tasten [▲][▼][◀][▶] die Option [Senden] aus, und drücken Sie anschließend die Taste [⊞].
- Die Bildübertragung wird gestartet. Der Bildschirm wird während der Bildübertragung abgedunkelt.
- Nach dem Senden des Bildes wird [Übertragung abgeschlossen] und anschließend der Bildübertragungsbildschirm wieder angezeigt.
- Um die Verbindung zu trennen, drücken Sie die Taste [MENU]. Wählen Sie im Bestätigungsbildschirm mit den Tasten [◀][▶] [OK], und drücken Sie dann die Taste [⊞]. Sie können die Verbindung auch mit dem Smartphone beenden.
- Um mehrere Smartphones hinzuzufügen, wiederholen Sie die oben beschriebene Vorgehensweise ab Schritt 1.



- Wenn Sie in Schritt 5 [Ja] auswählen, können alle Bilder auf der Kamera über das verbundene Smartphone angezeigt werden. Um die Bilder auf der Kamera vertraulich zu halten, sodass sie nicht über das Smartphone angezeigt werden können, wählen Sie in Schritt 5 [Nein] aus.
- Sobald Sie ein Smartphone registriert haben, können Sie die Datenschutzeinstellungen für das Smartphone mit der Kamera ändern (📖116).

Vor Verwendung
Grundlagen der Kamerabedienung
Erweiterte Funktionen
Grundlagen der Kamera
Automatikmodus/Modus Hybrid Auto
Andere Aufnahmemodi
Modus P
Wiedergabemodus
WLAN-Funktionen
Einstellungsmenü
Zubehör
Anhang
Index

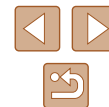



- Verbindungen setzen voraus, dass sich eine Speicherkarte in der Kamera befindet.
- Nachdem Sie Verbindungen zu Geräten über das WLAN-Menü hergestellt haben, werden die zuletzt genutzten Ziele am Anfang aufgelistet, wenn Sie auf das WLAN-Menü zugreifen. Sie können die Verbindung einfach wiederherstellen, indem Sie die Tasten [▲][▼] drücken, um den Gerätenamen auszuwählen, und dann die Taste [⊞] drücken. Um ein neues Gerät hinzuzufügen, zeigen Sie den Geräteauswahlbildschirm durch Drücken der Tasten [◀][▶] an, und konfigurieren Sie anschließend die Einstellung.
- Wenn die letzten Zielgeräte nicht angezeigt werden sollen, wählen Sie MENU (📖27) > Registerkarte [👤] > [WLAN-Einstellungen] > [Zielgeräteverl.] > [Aus] aus.
- Sie können auch gleichzeitig mehrere Bilder senden und die Bildgröße vor dem Senden ändern (📖109).
- Das aktuelle Bild können Sie senden, indem Sie im Bildschirm in Schritt 6 [Bild senden] wählen.

## Verwenden eines anderen Zugriffspunkts

Beim Verbinden der Kamera mit einem Smartphone mithilfe der Taste [📱] oder über das WLAN-Menü können Sie auch einen existierenden Zugriffspunkt verwenden.



### 1 Bereiten Sie das Herstellen der Verbindung vor.

- Greifen Sie gemäß der Beschreibung in den Schritten 1 – 3 unter „Senden an ein der Taste zugewiesenes Smartphone“ (📖93) bzw. in den Schritten 1 – 4 unter „Hinzufügen eines Smartphones mit dem WLAN-Menü“ (📖94) auf den Bildschirm [Warten auf Verbindung] zu.

### 2 Verbinden Sie das Smartphone mit dem Zugriffspunkt.

### 3 Wählen Sie [Netz. wechs.] aus.

- Wählen Sie mit den Tasten [◀][▶] [Netz. wechs.] aus, und drücken Sie anschließend die Taste [⊞].
- Eine Liste der erkannten Zugriffspunkte wird angezeigt.

Vor Verwendung

Grundlagen der Kamerabedienung

Erweiterte Funktionen

Grundlagen der Kamera

Automatikmodus/  
Modus Hybrid Auto

Andere Aufnahmemodi

Modus P

Wiedergabemodus

WLAN-Funktionen

Einstellungsmenü

Zubehör

Anhang

Index

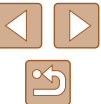





#### 4 Stellen Sie die Verbindung zum Zugriffspunkt her, und wählen Sie das Smartphone aus.

- Verwenden Sie für WPS-kompatible Zugriffspunkte die Schritte 5 – 8 unter „Verwenden von WPS-kompatiblen Zugriffspunkten“ (📖99), um die Verbindung zum Zugriffspunkt herzustellen und das Smartphone auszuwählen.
- Verwenden Sie für andere als WPS-Zugriffspunkte die Schritte 2 – 4 unter „Herstellen von Verbindungen mit aufgelisteten Zugriffspunkten“ (📖101), um die Verbindung zum Zugriffspunkt herzustellen und das Smartphone auszuwählen.

#### 5 Konfigurieren Sie die Datenschutzeinstellungen, und senden Sie Bilder.

- Befolgen Sie die Schritte 5 – 6 unter „Hinzufügen eines Smartphones mit dem WLAN-Menü“ (📖94), um die Datenschutzeinstellungen zu konfigurieren und Bilder zu senden.

### Zuvor verwendete Zugriffspunkte

Um die Verbindung zu einem zuvor verwendeten Zugriffspunkt automatisch wiederherzustellen, führen Sie Schritt 3 unter „Senden an ein der Taste zugewiesenes Smartphone“ (📖93) oder Schritt 4 unter „Hinzufügen eines Smartphones mit dem WLAN-Menü“ (📖94) durch.

- Sie können die Kamera als Zugriffspunkt verwenden, indem Sie auf dem beim Herstellen der Verbindung angezeigten Bildschirm [Netz. wechs.] und dann [Kamerazugangspunkt-Modus] auswählen.
- Um die Verbindung zu einem zuvor verwendeten Zugriffspunkt wiederherzustellen, führen Sie das Verfahren ab Schritt 5 unter „Verwenden eines anderen Zugriffspunkts“ (📖96) durch.
- Sie können zwischen Zugriffspunkten wechseln, indem Sie auf dem Bildschirm, der beim Herstellen einer Verbindung angezeigt wird, [Netz. wechs.] wählen und dann das Verfahren unter „Verwenden eines anderen Zugriffspunkts“ (📖96) ab Schritt 4 durchführen.

## Speichern von Bildern auf einem Computer

### Vorbereitung zur Registrierung eines Computers

#### Überprüfen der Computerumgebung

Die Kamera kann über WLAN eine Verbindung zu Computern mit den folgenden Betriebssystemen herstellen. Detaillierte Informationen zu Systemanforderungen und zur Kompatibilität sowie zur Unterstützung neuer Betriebssysteme finden Sie auf der Canon-Website.

- Windows 8/8.1
- Windows 7 SP1
- Mac OS X 10.9
- Mac OS X 10.8.2 oder höher



- Windows 7 Starter und Home Basic wird nicht unterstützt.
- Bei Windows 7 N (europäische Version) und KN (südkoreanische Version) muss das Windows Media Feature Pack separat heruntergeladen und installiert werden. Einzelheiten finden Sie auf der folgenden Website.  
<http://go.microsoft.com/fwlink/?LinkId=159730>

#### Installieren der Software

In diesen Erläuterungen werden Windows 7 und Mac OS X 10.8 verwendet.

#### 1 Laden Sie die Software herunter.

- Greifen Sie auf einem Computer mit Internetzugang auf <http://www.canon.com/icpd/> zu.
- Greifen Sie auf die Site für Ihr Land bzw. Ihre Region zu.
- Laden Sie die Software herunter.

Vor Verwendung
Grundlagen der Kamerabedienung
Erweiterte Funktionen
Grundlagen der Kamera
Automatikmodus/Modus Hybrid Auto
Andere Aufnahmemodi
Modus P
Wiedergabemodus
WLAN-Funktionen
Einstellungsmenü
Zubehör
Anhang
Index





## 2 Installieren Sie die Dateien.

- Klicken Sie auf [Einfache Installation], und befolgen Sie die Anweisungen auf dem Bildschirm, um den Installationsvorgang abzuschließen.
- Je nach Leistungsfähigkeit des Computers und Internetverbindung kann die Installation einige Zeit in Anspruch nehmen.
- Klicken Sie nach Abschluss der Installation auf dem Bildschirm auf [Fertigstellen] oder [Neu starten].



- Internetzugang ist erforderlich. Die Kosten und Gebühren für die Internetverbindung sind separat an den Internetdienstanbieter zu entrichten.



- Zum Deinstallieren (Löschen) der Software befolgen Sie diese Schritte:
  - Unter Windows: Klicken Sie in der folgenden Reihenfolge auf: Menü [Start] > [Alle Programme] > [Canon Utilities], und wählen Sie dann die zu deinstallierende Software aus.
  - Unter Mac OS: Klicken Sie auf den Ordner [Programme], wählen Sie den Ordner [Canon Utilities] aus, und ziehen Sie dann den Ordner der zu deinstallierenden Software in den Papierkorb.

## ■ Konfigurieren des Computers für eine WLAN-Verbindung (nur Windows)

Auf einem Computer mit Windows müssen Sie die folgenden Einstellungen konfigurieren, bevor Sie die Kamera drahtlos mit dem Computer verbinden.



### 1 Vergewissern Sie sich, dass der Computer mit einem Zugriffspunkt verbunden ist.

- Anweisungen zum Überprüfen der Netzwerkverbindung finden Sie in der Bedienungsanleitung zum Computer.

## 2 Konfigurieren Sie die Einstellung.

- Klicken Sie in der folgenden Reihenfolge auf: Menü [Start] > [Alle Programme] > [Canon Utilities] > [CameraWindow] > [Einrichtung der WLAN-Verbindung].
- Befolgen Sie in der angezeigten Anwendung die Anweisungen auf dem Bildschirm, und konfigurieren Sie die Einstellung.



- Die folgenden Windows-Einstellungen werden konfiguriert, wenn Sie das Dienstprogramm in Schritt 2 ausführen.
  - Aktivieren Sie Medienstreaming.  
Anschließend kann die Kamera den Computer, auf den zugegriffen werden soll, über WLAN finden (sehen).
  - Aktivieren Sie die Netzwerkerkennung.  
Anschließend kann der Computer die Kamera finden (sehen).
  - Schalten Sie ICMP (Internet Control Message Protocol) ein.  
Anschließend kann der Netzwerkverbindungsstatus überprüft werden.
  - Aktivieren Sie UPnP (Universal Plug & Play).  
Diese Einstellung ermöglicht es Netzwerkgeräten, sich gegenseitig automatisch zu erkennen.
- Möglicherweise verhindert Sicherheitssoftware das Konfigurieren der hier beschriebenen Einstellungen. Überprüfen Sie die Einstellungen der Sicherheitssoftware.

Vor Verwendung

Grundlagen der Kamerabedienung

Erweiterte Funktionen

Grundlagen der Kamera

Automatikmodus/  
Modus Hybrid Auto

Andere Aufnahmemodi

Modus P

Wiedergabemodus

WLAN-Funktionen

Einstellungsmenü

Zubehör

Anhang

Index



## Speichern von Bildern auf einem verbundenen Computer

Stellen Sie folgendermaßen eine WLAN-Verbindung zum Zugriffspunkt her. Beachten Sie auch die Zugriffspunkt-Bedienungsanleitung.

### Bestätigen der Kompatibilität des Zugriffspunkts

Bestätigen Sie, dass der WLAN-Router oder die WLAN-Basisstation den WLAN-Standards entspricht („WLAN“ (156)). Die verfügbaren Verbindungsmethoden sind davon abhängig, ob der Zugriffspunkt WPS (Wi-Fi Protected Setup) unterstützt (99) oder nicht (101). Beachten Sie für andere als WPS-Zugriffspunkte die folgenden Informationen.

- **Netzwerkname (SSID/ESSID)**  
Die SSID oder ESSID des verwendeten Zugriffspunkts. Wird auch als „Zugriffspunktname“ oder „Netzwerkname“ bezeichnet.
- **Netzwerkauthentifizierung/Datenverschlüsselung (Verschlüsselungsmethode/Verschlüsselungsmodus)**  
Die Methode zur Datenverschlüsselung während der drahtlosen Übertragung. Überprüfen Sie, welche Sicherheitseinstellung verwendet wird: WPA2-PSK (AES), WPA2-PSK (TKIP), WPA-PSK (AES), WPA-PSK (TKIP), WEP (Open System Authentication) oder keine Sicherheit.
- **Kennwort (Kodierungsschlüssel/Netzwerkschlüssel)**  
Der Schlüssel zur Datenverschlüsselung während der drahtlosen Übertragung. Wird auch als „Kodierungsschlüssel“ oder „Netzwerkschlüssel“ bezeichnet.
- **Schlüsselindex (Sendeschlüssel)**  
Der für WEP zur Netzwerkauthentifizierung/Datenverschlüsselung festgelegte Schlüssel. Verwenden Sie „1“ als Einstellung.



- Sollte zum Anpassen der Netzwerkeinstellungen der Status eines Systemadministrators erforderlich sein, wenden Sie sich an Ihren Systemadministrator.
- Diese Einstellungen sind für die Netzwerksicherheit von entscheidender Bedeutung. Gehen Sie bei der Änderung dieser Einstellungen mit angemessener Sorgfalt vor.



- Informationen zur WPS-Kompatibilität und Anweisungen zum Überprüfen der Einstellungen finden Sie in der Zugriffspunkt-Bedienungsanleitung.
- Ein Router ist ein Gerät, das eine Netzwerkstruktur (LAN) erzeugt, in deren Rahmen mehrere Computer miteinander verbunden werden können. Ein Router, der eine interne WLAN-Funktion aufweist, wird als WLAN-Router bezeichnet.
- In diesem Handbuch werden alle WLAN-Router und Basisstationen als „Zugriffspunkte“ bezeichnet.
- Falls Sie eine MAC-Adressfilterung in Ihrem WLAN-Netzwerk verwenden, fügen Sie Ihrem Zugriffspunkt die MAC-Adresse der Kamera hinzu. Sie können die MAC-Adresse Ihrer Kamera durch Auswahl von MENU (27) > Registerkarte (F) > [WLAN-Einstellungen] > [MAC-Adresse überprüfen] anzeigen.

### Verwenden von WPS-kompatiblen Zugriffspunkten

WPS erleichtert das Vornehmen der Einstellungen, wenn Geräte über WLAN verbunden werden. Sie können entweder die Push-Button-Configuration- oder die PIN-Methode verwenden, um Einstellungen auf einem WPS-fähigen Gerät vorzunehmen.

#### 1 Vergewissern Sie sich, dass der Computer mit einem Zugriffspunkt verbunden ist.

- Anweisungen zum Überprüfen der Verbindung finden Sie in den Bedienungsanleitungen von Gerät und Zugriffspunkt.

#### 2 Rufen Sie das WLAN-Menü auf.

- Drücken Sie die Taste [F], um die Kamera einzuschalten.
- Drücken Sie die Taste [▲].



Vor Verwendung
Grundlagen der Kamerabedienung
Erweiterte Funktionen
Grundlagen der Kamera
Automatikmodus/Modus Hybrid Auto
Andere Aufnahmemodi
Modus P
Wiedergabemodus
WLAN-Funktionen
Einstellungsmenü
Zubehör
Anhang
Index



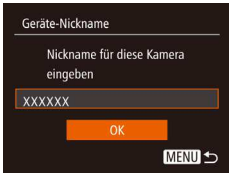

- Wenn [Geräte-Nickname] angezeigt wird, drücken Sie die Tasten [▲][▼], um [OK] auszuwählen, und drücken Sie dann die Taste [⊞].



### 3 Wählen Sie [Laptop] aus.

- Wählen Sie mit den Tasten [▲][▼][◀][▶] die Option [Laptop] aus, und drücken Sie anschließend die Taste [⊞].

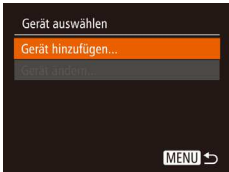

### 4 Wählen Sie [Gerät hinzufügen].

- Drücken Sie die Tasten [▲][▼], um [Gerät hinzufügen] auszuwählen, und drücken Sie dann die Taste [⊞].



### 5 Wählen Sie [WPS-Verbindung].

- Wählen Sie mit den Tasten [▲][▼] [WPS-Verbindung] aus, und drücken Sie anschließend die Taste [⊞].



### 6 Wählen Sie [PBC-Methode].

- Wählen Sie mit den Tasten [▲][▼] [PBC-Methode] aus, und drücken Sie anschließend die Taste [⊞].



## 7 Stellen Sie die Verbindung her.

- Drücken und halten Sie die WPS-Verbindungstaste auf dem Zugriffspunkt ein paar Sekunden lang gedrückt.

- Drücken Sie an der Kamera die Taste [⊞], um mit dem nächsten Schritt fortzufahren.
- Die Kamera stellt eine Verbindung zum Zugriffspunkt her und listet die mit diesem verbundenen Geräte im Bildschirm [Gerät auswählen] auf.

## 8 Wählen Sie ein Zielgerät aus.

- Drücken Sie die Tasten [▲][▼], um den Zielgerätenamen auszuwählen, und drücken Sie dann die Taste [⊞].

## 9 Installieren Sie einen Treiber (nur für die erste Windows-Verbindung).

- Wenn dieser Bildschirm auf der Kamera angezeigt wird, klicken Sie auf dem Computer auf das Menü „Start“, dann auf [Systemsteuerung] und schließlich auf [Gerät hinzufügen].

- Doppelklicken Sie auf das Symbol für die verbundene Kamera.
- Die Treiberinstallation wird gestartet.
- Nach Abschluss der Treiberinstallation und erfolgreicher Verbindung von Kamera und Computer wird der Bildschirm „AutoPlay“ angezeigt. Der Kamerabildschirm bleibt leer.

Vor Verwendung
Grundlagen der Kamerabedienung
Erweiterte Funktionen
Grundlagen der Kamera
Automatikmodus/Modus Hybrid Auto
Andere Aufnahmemodi
Modus P
Wiedergabemodus
WLAN-Funktionen
Einstellungsmenü
Zubehör
Anhang
Index

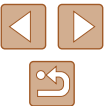



## 10 Zeigen Sie CameraWindow an.

- Windows: Greifen Sie auf CameraWindow zu, indem Sie auf [Herunterladen von Bildern von einer Canon-Kamera] klicken.
- Mac OS: CameraWindow wird angezeigt, sobald eine WLAN-Verbindung zwischen Kamera und Computer hergestellt wird.

## 11 Importieren Sie die Bilder.

- Klicken Sie auf [Bilder von Kamera importieren], und klicken Sie anschließend auf [Nicht übertragene Bilder importieren].
- Bilder werden nun im Ordner „Bilder“ auf dem Computer gespeichert, in separaten, nach Datum benannten Ordnern.
- Klicken Sie im Bildschirm, der nach Abschluss des Bildimports angezeigt wird, auf [OK].
- Verwenden Sie zum Anzeigen importierter Bilder auf einem Computer immer Software, die die mit der Kamera aufgenommenen Bilder unterstützt (standardmäßig auf dem Computer installierte Software oder zum allgemeinen Gebrauch vorgesehene Software).



- Nachdem Sie Verbindungen zu Geräten über das WLAN-Menü hergestellt haben, werden die zuletzt genutzten Ziele am Anfang aufgelistet, wenn Sie auf das WLAN-Menü zugreifen. Sie können die Verbindung einfach wiederherstellen, indem Sie die Tasten [▲][▼] drücken, um den Gerätenamen auszuwählen, und dann die Taste [⏏] drücken. Um ein neues Gerät hinzuzufügen, zeigen Sie den Geräteauswahlbildschirm durch Drücken der Tasten [◀][▶] an, und konfigurieren Sie anschließend die Einstellung.
- Wenn die letzten Zielgeräte nicht angezeigt werden sollen, wählen Sie MENU [⏏]27 > Registerkarte [📶] > [WLAN-Einstellungen] > [Zielgeräteverl.] > [Aus] aus.
- Sie können auch den Nicknamen der Kamera im Bildschirm in Schritt 2 ändern [⏏]100).
- Wenn die Kamera mit einem Computer verbunden wird, wird auf dem Kamerabildschirm nichts angezeigt.
- Mac OS: Wird CameraWindow nicht angezeigt, klicken Sie auf das [CameraWindow]-Symbol im Dock.
- Um die Verbindung mit der Kamera zu trennen, schalten Sie die Kamera aus.
- Wenn Sie sich in Schritt 6 für die [PIN-Methode] entschieden haben, wird ein PIN-Code auf dem Bildschirm angezeigt. Geben Sie diesen Code beim Zugriffspunkt ein. Wählen Sie ein Gerät auf dem Bildschirm [Gerät auswählen] aus. Weitere Informationen finden Sie in der Zugriffspunkt-Bedienungsanleitung.

## Herstellen von Verbindungen mit aufgelisteten Zugriffspunkten

### 1 Zeigen Sie die aufgelisteten Zugriffspunkte an.

- Zeigen Sie die aufgelisteten Netzwerke (Zugriffspunkte) mithilfe der Beschreibung in den Schritten 1 – 4 unter „Verwenden von WPS-kompatiblen Zugriffspunkten“ [⏏]99) an.

### 2 Wählen Sie einen Zugriffspunkt aus.

- Wählen Sie mit den Tasten [▲][▼] ein Netzwerk (Zugriffspunkt) aus, und drücken Sie dann die Taste [⏏].



Vor Verwendung

Grundlagen der Kamerabedienung

Erweiterte Funktionen

Grundlagen der Kamera

Automatikmodus/  
Modus Hybrid Auto

Andere Aufnahmemodi

Modus P

Wiedergabemodus

WLAN-Funktionen

Einstellungsmenü

Zubehör

Anhang

Index

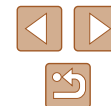

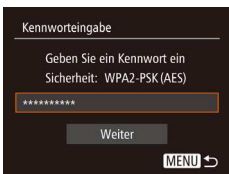

### 3 Geben Sie das Kennwort für den Zugriffspunkt ein.

- Drücken Sie die Taste [Ⓜ], um die Tastatur anzuzeigen, und geben Sie das Kennwort ein (128).
- Wählen Sie mit den Tasten [▲][▼] [Weiter] aus, und drücken Sie dann die Taste [Ⓜ].



### 4 Wählen Sie [Auto].

- Wählen Sie mit den Tasten [▲][▼] die Option [Auto] aus, und drücken Sie anschließend die Taste [Ⓜ].
- Um Bilder auf einem verbundenen Computer zu speichern, führen Sie das Verfahren ab Schritt 8 unter „Verwenden von WPS-kompatiblen Zugriffspunkten“ (199) durch.



- Das Kennwort für den Zugriffspunkt finden Sie normalerweise auf dem Zugriffspunkt selbst oder in der zugehörigen Bedienungsanleitung.
- Es werden bis zu 16 Zugriffspunkte angezeigt. Wenn auch nach dem Wählen von [Aktualisieren] zum Aktualisieren der Liste in Schritt 2 keine Zugriffspunkte gefunden werden, wählen Sie in Schritt 2 [Manuelle Einstellung], um die Zugriffspunkteinstellungen manuell vorzunehmen. Befolgen Sie die Anweisungen auf dem Bildschirm, und geben Sie eine SSID, Sicherheitseinstellungen sowie ein Kennwort ein.
- Wenn Sie einen Zugriffspunkt verwenden, zu dem Sie bereits eine Verbindung hergestellt haben, um eine Verbindung zu einem anderen Gerät einzurichten, wird in Schritt 3 [-] für das Kennwort angezeigt. Um dasselbe Kennwort zu verwenden, wählen Sie mit den Tasten [▲][▼] die Option [Weiter] aus. Drücken Sie anschließend die Taste [Ⓜ].

## Zuvor verwendete Zugriffspunkte

Sie können die Verbindung zu einem zuvor verwendeten Zugriffspunkt automatisch wiederherstellen, indem Sie Schritt 4 unter „Verwenden von WPS-kompatiblen Zugriffspunkten“ (199) durchführen.

- Um die Verbindung zu einem Gerät über einen Zugriffspunkt herstellen zu können, muss das Zielgerät bereits mit dem Zugriffspunkt verbunden sein. Befolgen Sie dann das Verfahren ab Schritt 8 unter „Verwenden von WPS-kompatiblen Zugriffspunkten“ (199).
- Sie können zwischen Zugriffspunkten wechseln, indem Sie im Bildschirm, der beim Herstellen der Verbindung angezeigt wird, [Netzw. wechs.] wählen und dann das Verfahren unter „Verwenden von WPS-kompatiblen Zugriffspunkten“ (199) ab Schritt 5 oder das Verfahren unter „Herstellen von Verbindungen mit aufgelisteten Zugriffspunkten“ (101) ab Schritt 2 befolgen.

Vor Verwendung
Grundlagen der Kamerabedienung
Erweiterte Funktionen
Grundlagen der Kamera
Automatikmodus/ Modus Hybrid Auto
Andere Aufnahmemodi
Modus P
Wiedergabemodus
WLAN-Funktionen
Einstellungsmenü
Zubehör
Anhang
Index

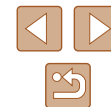

# Senden von Bildern an einen registrierten Webservice

## Registrieren von Webservices

Verwenden Sie ein Smartphone oder einen Computer, um der Kamera Webservices hinzuzufügen, die Sie verwenden möchten.

- Um die Kameraeinstellungen für CANON iMAGE GATEWAY und andere Webservices vorzunehmen, wird ein Smartphone oder Computer mit Browser und Internetverbindung benötigt.
- Details zu Browseranforderungen (Microsoft Internet Explorer usw.), einschließlich Informationen zu Einstellungen und Version, finden Sie auf der CANON iMAGE GATEWAY-Website.
- Informationen zu den Ländern und Regionen, in denen CANON iMAGE GATEWAY verfügbar ist, finden Sie auf der Website von Canon (<http://www.canon.com/cig/>).
- Sie müssen ein Konto für andere Webservices als CANON iMAGE GATEWAY einrichten, wenn Sie diese Webservices nutzen möchten. Weitere Details finden Sie auf den Websites der Webservices, für die Sie sich registrieren möchten.
- Möglicherweise fallen separate Gebühren für Internetverbindung und Zugriffspunkte an.

## Registrieren von CANON iMAGE GATEWAY

Nachdem Sie die Kamera und CANON iMAGE GATEWAY verknüpft haben, fügen Sie CANON iMAGE GATEWAY als Zielwebservice auf der Kamera hinzu.



### 1 Melden Sie sich bei CANON iMAGE GATEWAY an, und greifen Sie auf die Seite mit den Verbindungseinstellungen für die Kamera zu.

- Greifen Sie mit einem Computer oder Smartphone auf <http://www.canon.com/cig/> zu, um die CANON iMAGE GATEWAY-Website aufzurufen.



- Wenn der Anmeldebildschirm angezeigt wird, geben Sie Ihren Benutzernamen und Ihr Kennwort ein, um sich anzumelden. Falls Sie kein CANON iMAGE GATEWAY-Konto besitzen, befolgen Sie die Anweisungen, um die Mitgliedsregistrierung abzuschließen (kostenlos).

### 2 Wählen Sie eine Kamera aus.

- Auf diesem Kameramodell wird [☁] im WLAN-Menü angezeigt.
- Sobald Sie [☁] auswählen, wird eine Seite angezeigt, auf der Sie den Authentifizierungscode eingeben können. Auf dieser Seite geben Sie in Schritt 7 den Authentifizierungscode ein, der nach den Schritten 3 – 6 auf der Kamera angezeigt wird.

### 3 Rufen Sie das WLAN-Menü auf.

- Drücken Sie die Taste [▶], um die Kamera einzuschalten.
- Drücken Sie die Taste [▲].
- Wenn [Geräte-Nickname] angezeigt wird, drücken Sie die Tasten [▲][▼], um [OK] auszuwählen, und drücken Sie dann die Taste [☁].

Vor Verwendung

Grundlagen der Kamerabedienung

Erweiterte Funktionen

Grundlagen der Kamera

Automatikmodus/  
Modus Hybrid Auto

Andere Aufnahmemodi

Modus P

Wiedergabemodus

WLAN-Funktionen

Einstellungsmenü

Zubehör

Anhang

Index

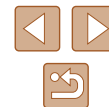



#### 4 Wählen Sie [☁] aus.

- Wählen Sie mit den Tasten [▲][▼][◀][▶] die Option [☁] aus, und drücken Sie anschließend die Taste [OK].



#### 5 Wählen Sie [Verifizieren] aus.

- Drücken Sie die Tasten [◀][▶], um [Verifizieren] auszuwählen, und drücken Sie anschließend die Taste [OK].



#### 6 Stellen Sie eine Verbindung mit einem Zugriffspunkt her.

- Stellen Sie die Verbindung zum Zugriffspunkt gemäß der Beschreibung in den Schritten 5 – 7 unter „Verwenden von WPS-kompatiblen Zugriffspunkten“ (📖99) bzw. in den Schritten 2 – 4 unter „Herstellen von Verbindungen mit aufgelisteten Zugriffspunkten“ (📖101) her.

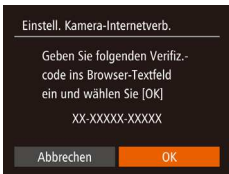

- Wenn die Kamera über den Zugriffspunkt mit CANON iMAGE GATEWAY verbunden ist, wird ein Authentifizierungscode angezeigt
- Lassen Sie diesen Bildschirm geöffnet, bis Sie Schritt 7 erledigt haben.



#### 7 Geben Sie den Authentifizierungscode ein.

- Geben Sie auf dem Smartphone oder Computer den auf der Kamera angezeigten Authentifizierungscode ein, und fahren Sie mit dem nächsten Schritt fort.
- Eine sechsstellige Bestätigungsnummer wird angezeigt.

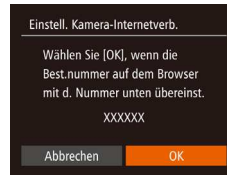

#### 8 Prüfen Sie die Bestätigungsnummer, und schließen Sie die Einrichtung ab.

- Drücken Sie im Bildschirm 2 von Schritt 6 die Tasten [◀][▶], um [OK] auszuwählen, und drücken Sie dann die Taste [OK]. Die Bestätigungsnummer wird angezeigt.
- Stellen Sie sicher, dass die Bestätigungsnummer auf der Kamera der Nummer auf dem Smartphone oder Computer entspricht.
- Wählen Sie mit den Tasten [◀][▶] [OK] aus, und drücken Sie anschließend die Taste [OK].
- Schließen Sie die Einrichtung auf dem Smartphone oder dem Computer ab.



- [📖] (📖112) und CANON iMAGE GATEWAY sind jetzt als Ziele hinzugefügt, und das [☁]-Symbol ändert sich zu [📶].
- Auf dem Smartphone oder Computer wird eine Nachricht angezeigt, in der Ihnen mitgeteilt wird, dass der Vorgang abgeschlossen ist. Um andere Webservices hinzuzufügen, befolgen Sie die Schritte unter „Registrieren anderer Webservices“ (📖105) ab Schritt 2.



- Verbindungen setzen voraus, dass sich eine Speicherkarte mit gespeicherten Bildern in der Kamera befindet.
- Sie können auch den Nicknamen der Kamera im Bildschirm in Schritt 3 ändern (📖103).
- Nachdem Sie Verbindungen zu Geräten über das WLAN-Menü hergestellt haben, werden die zuletzt genutzten Ziele am Anfang aufgelistet, wenn Sie auf das Menü zugreifen. Drücken Sie die Tasten [◀][▶], um auf den Geräteauswahlbildschirm zuzugreifen und die Einstellung dann zu konfigurieren.

Vor Verwendung
Grundlagen der Kamerabedienung
Erweiterte Funktionen
Grundlagen der Kamera
Automatikmodus/Modus Hybrid Auto
Andere Aufnahmemodi
Modus P
Wiedergabemodus
WLAN-Funktionen
Einstellungsmenü
Zubehör
Anhang
Index

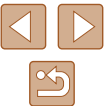



## Registrieren anderer Webservices

Sie können der Kamera auch andere Webservices außer CANON iMAGE GATEWAY hinzufügen. Beachten Sie, dass CANON iMAGE GATEWAY zuerst auf der Kamera registriert sein muss (103).



### 1 Rufen Sie den Bildschirm mit den Webserviceeinstellungen auf.

- Befolgen Sie Schritt 1 unter „Registrieren von CANON iMAGE GATEWAY“ (103), um sich bei CANON iMAGE GATEWAY anzumelden. Greifen Sie dann auf den Bildschirm „Webservice-Einstellungen“ zu.



### 2 Konfigurieren Sie den Webservice, den Sie verwenden möchten.

- Befolgen Sie die auf dem Smartphone oder Computer angezeigten Anweisungen, um den Webservice einzurichten.

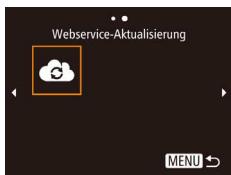

### 3 Wählen Sie [G] aus.

- Drücken Sie im Wiedergabemodus die Taste [▲], um auf das WLAN-Menü zuzugreifen.
- Wählen Sie mit den Tasten [▲][▼][◀][▶] die Option [G] aus, und drücken Sie anschließend die Taste [G].
- Die Webserviceeinstellungen werden jetzt aktualisiert.



- Wenn sich konfigurierte Einstellungen ändern, befolgen Sie die folgenden Schritte erneut, um die Kameraeinstellungen zu aktualisieren.

## Hochladen von Bildern auf Webservices



### 1 Rufen Sie das WLAN-Menü auf.

- Drücken Sie die Taste [▶], um die Kamera einzuschalten.
- Drücken Sie die Taste [▲].

### 2 Wählen Sie das Ziel aus.

- Wählen Sie das Symbol des Webservices, zu dem eine Verbindung hergestellt werden soll, mit den Tasten [▲][▼][◀][▶] aus, und drücken Sie anschließend die Taste [G].
- Wenn mehrere Empfänger oder Freigabeoptionen mit einem Webservice verwendet werden, wählen Sie den gewünschten Eintrag im Bildschirm [Empfänger auswählen] mit den Tasten [▲][▼] aus, und drücken Sie dann die Taste [G].

### 3 Senden Sie ein Bild.

- Drücken Sie die Tasten [▲][▼][◀][▶], um [Auswahl./Send.] auszuwählen, und drücken Sie anschließend die Taste [G].
- Wählen Sie mit den Tasten [▲][▼] die Option [Wählen] aus, und drücken Sie anschließend die Taste [G].
- Wählen Sie mit den Tasten [▲][▼][◀][▶] das zu sendende Bild aus, drücken Sie die Taste [G], um das Bild als ausgewählt zu markieren ([✓]), und drücken Sie dann die Taste [MENU].
- Wählen Sie mit den Tasten [◀][▶] [OK] aus, und drücken Sie anschließend die Taste [G].
- Wählen Sie mit den Tasten [▲][▼][◀][▶] die Option [Senden] aus, und drücken Sie anschließend die Taste [G].
- Beim Hochladen auf YouTube lesen Sie die Servicebedingungen, wählen Sie [Ich stimme zu], und drücken Sie die Taste [G].

Vor Verwendung
Grundlagen der Kamerabedienung
Erweiterte Funktionen
Grundlagen der Kamera
Automatikmodus/ Modus Hybrid Auto
Andere Aufnahmemodi
Modus P
Wiedergabemodus
WLAN-Funktionen
Einstellungsmenü
Zubehör
Anhang
Index



- Die Bildübertragung wird gestartet. Der Bildschirm wird während der Bildübertragung abgedunkelt.
- Nach dem Senden des Bildes wird [OK] angezeigt. Drücken Sie die Taste [OK], um zum Wiedergabebildschirm zurückzukehren.



- Verbindungen setzen voraus, dass sich eine Speicherkarte mit gespeicherten Bildern in der Kamera befindet.
- Sie können auch gleichzeitig mehrere Bilder senden und vor dem Senden die Größe von Bildern ändern sowie Kommentare hinzufügen (109).
- Das aktuelle Bild können Sie senden, indem Sie im Bildschirm in Schritt 3 [Bild senden] wählen.
- Zum Anzeigen der Bilder, die zu CANON iMAGE GATEWAY auf einem Smartphone gesendet wurden, empfehlen wir die spezielle App Canon Online Photo Album – für iPhone und iPad im App Store bzw. für Android-Smartphones in Google Play –, laden Sie die App herunter und installieren Sie sie.

## Drahtloses Drucken von Bildern auf einem verbundenen Drucker

Schließen Sie die Kamera via WLAN an einen Drucker an, um wie im Folgenden beschrieben zu drucken. Diese Schritte zeigen, wie die Kamera als Zugriffspunkt verwendet wird. Sie können aber auch einen anderen Zugriffspunkt verwenden (96).

### 1 Rufen Sie das WLAN-Menü auf.

- Greifen Sie mithilfe der Beschreibung in Schritt 2 unter „Hinzufügen eines Smartphones mit dem WLAN-Menü“ (94) auf das WLAN-Menü zu.



### 2 Wählen Sie [Aus] aus.

- Wählen Sie mit den Tasten [▲][▼][◀][▶] die Option [Aus] aus, und drücken Sie anschließend die Taste [OK].



### 3 Wählen Sie [Gerät hinzufügen].

- Drücken Sie die Tasten [▲][▼], um [Gerät hinzufügen] auszuwählen, und drücken Sie dann die Taste [OK].



- Die SSID der Kamera wird angezeigt.

Vor Verwendung

Grundlagen der Kamerabedienung

Erweiterte Funktionen

Grundlagen der Kamera

Automatikmodus/  
Modus Hybrid Auto

Andere Aufnahmemodi

Modus P

Wiedergabemodus

WLAN-Funktionen

Einstellungsmenü

Zubehör

Anhang

Index

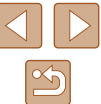



#### 4 Schließen Sie den Drucker an das Netzwerk an.

- Zum Herstellen einer Verbindung wählen Sie im Drucker Menü mit den WLAN-Einstellungen die SSID (Netzwerkname), die auf der Kamera angezeigt wird.



#### 5 Wählen Sie den Drucker aus.

- Drücken Sie die Tasten [▲][▼], um den Druckernamen auszuwählen, und drücken Sie dann die Taste [⊞].



#### 6 Wählen Sie ein Bild zum Drucken aus.

- Wählen Sie mit den Tasten [◀][▶] ein Bild aus.
- Drücken Sie die Taste [⊞], wählen Sie [1] aus, und drücken Sie anschließend erneut die Taste [⊞].
- Wählen Sie mit den Tasten [▲][▼] [Drucken] aus, und drücken Sie dann die Taste [⊞].
- Detaillierte Anleitungen zum Drucken finden Sie unter „Drucken von Bildern“ (133).
- Um die Verbindung zu trennen, drücken Sie die Taste [▲]. Wählen Sie im Bestätigungsbildschirm mit den Tasten [◀][▶] [OK], und drücken Sie dann die Taste [⊞].



- Verbindungen setzen voraus, dass sich eine Speicherkarte mit gespeicherten Bildern in der Kamera befindet.
- Nachdem Sie Verbindungen zu Geräten über das WLAN-Menü hergestellt haben, werden die zuletzt genutzten Ziele am Anfang aufgelistet, wenn Sie auf das WLAN-Menü zugreifen. Sie können die Verbindung einfach wiederherstellen, indem Sie die Tasten [▲][▼] drücken, um den Gerätenamen auszuwählen, und dann die Taste [⊞] drücken. Um ein neues Gerät hinzuzufügen, zeigen Sie den Geräteauswahlbildschirm durch Drücken der Tasten [◀][▶] an, und konfigurieren Sie anschließend die Einstellung.
- Wenn die letzten Zielgeräte nicht angezeigt werden sollen, wählen Sie MENU (127) > Registerkarte [↑] > [WLAN-Einstellungen] > [Zielgeräteverl.] > [Aus] aus.
- Befolgen Sie die Schritte 3 – 4 unter „Verwenden eines anderen Zugriffspunkts“ (96), um einen anderen Zugriffspunkt zu verwenden.

Vor Verwendung
Grundlagen der Kamerabedienung
Erweiterte Funktionen
Grundlagen der Kamera
Automatikmodus/ Modus Hybrid Auto
Andere Aufnahmemodi
Modus P
Wiedergabemodus
WLAN-Funktionen
Einstellungsmenü
Zubehör
Anhang
Index



# Senden von Bildern an eine andere Kamera

So verbinden Sie zwei Kameras über WLAN und übertragen Bilder zwischen ihnen.

- Nur Canon-Kameras mit WLAN-Funktion können drahtlos miteinander verbunden werden. Sie können keine Verbindung zu einer Kamera der Marke Canon herstellen, die keine WLAN-Funktion besitzt, auch wenn sie Eye-Fi-Karten unterstützt.

## 1 Rufen Sie das WLAN-Menü auf.

- Greifen Sie mithilfe der Beschreibung in Schritt 2 unter „Hinzufügen eines Smartphones mit dem WLAN-Menü“ (📖94) auf das WLAN-Menü zu.



## 2 Wählen Sie [📷] aus.

- Wählen Sie mit den Tasten [▲][▼][◀][▶] die Option [📷] aus, und drücken Sie anschließend die Taste [⏏].

## 3 Wählen Sie [Gerät hinzufügen].

- Drücken Sie die Tasten [▲][▼], um [Gerät hinzufügen] auszuwählen, und drücken Sie dann die Taste [⏏].
- Führen Sie die Schritte 1 bis 3 auch auf der Zielkamera aus.
- Wenn [Verbindung zu Kamera starten] auf beiden Kamerabildschirmen angezeigt wird, werden die Verbindungsinformationen hinzugefügt.



## 4 Senden Sie ein Bild.

- Drücken Sie die Tasten [▲][▼][◀][▶], um [Auswahl./Send.] auszuwählen, und drücken Sie anschließend die Taste [⏏].
- Wählen Sie mit den Tasten [▲][▼] die Option [Wählen] aus, und drücken Sie anschließend die Taste [⏏].
- Wählen Sie mit den Tasten [▲][▼][◀][▶] das zu sendende Bild aus, drücken Sie die Taste [⏏], um das Bild als ausgewählt zu markieren ([✓]), und drücken Sie dann die Taste [MENU].
- Wählen Sie mit den Tasten [◀][▶] [OK] aus, und drücken Sie anschließend die Taste [⏏].
- Wählen Sie mit den Tasten [▲][▼][◀][▶] die Option [Senden] aus, und drücken Sie anschließend die Taste [⏏].
- Die Bildübertragung wird gestartet. Der Bildschirm wird während der Bildübertragung abgedunkelt.
- Nach dem Senden des Bildes wird [Übertragung abgeschlossen] und anschließend der Bildübertragungsbildschirm wieder angezeigt.
- Um die Verbindung zu trennen, drücken Sie die Taste [MENU]. Wählen Sie im Bestätigungsbildschirm mit den Tasten [◀][▶] [OK], und drücken Sie dann die Taste [⏏].

Vor Verwendung
Grundlagen der Kamerabedienung
Erweiterte Funktionen
Grundlagen der Kamera
Automatikmodus/Modus Hybrid Auto
Andere Aufnahmemodi
Modus P
Wiedergabemodus
WLAN-Funktionen
Einstellungsmenü
Zubehör
Anhang
Index

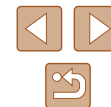



- Verbindungen setzen voraus, dass sich eine Speicherkarte in der Kamera befindet.
- Nachdem Sie Verbindungen zu Geräten über das WLAN-Menü hergestellt haben, werden die zuletzt genutzten Ziele am Anfang aufgelistet, wenn Sie auf das WLAN-Menü zugreifen. Sie können die Verbindung einfach wiederherstellen, indem Sie die Tasten [▲][▼] drücken, um den Gerätenamen auszuwählen, und dann die Taste [⊞] drücken. Um ein neues Gerät hinzuzufügen, zeigen Sie den Geräteauswahlbildschirm durch Drücken der Tasten [◀][▶] an, und konfigurieren Sie anschließend die Einstellung.
- Wenn die letzten Zielgeräte nicht angezeigt werden sollen, wählen Sie MENU (127) > Registerkarte [↑] > [WLAN-Einstellungen] > [Zielgeräteverl.] > [Aus] aus.
- Sie können auch gleichzeitig mehrere Bilder senden und die Bildgröße vor dem Senden ändern (109).
- Das aktuelle Bild können Sie senden, indem Sie im Bildschirm in Schritt 4 [Bild senden] wählen.

## Optionen zum Senden von Bildern

Sie können die Auswahl mehrerer Bilder zum gleichzeitigen Senden aktivieren und die Aufnahmepixeleinstellung (Größe) der Bilder vor dem Senden ändern lassen. Bei einigen Webservices können die Bilder zudem mit Kommentaren versehen werden.

### Senden mehrerer Bilder

Auf dem Bildschirm zu Senden von Bildern können Sie auch einen Bereich von Bildern zum Senden auswählen oder alle als Favoriten markierte Bilder gemeinsam senden



#### 1 Wählen Sie [Auswähl./Send.] aus.

- Wählen Sie im Bildschirm für die Bildübertragung mit den Tasten [◀][▶] [Auswähl./Send.] aus, und drücken Sie dann die Taste [⊞].



#### 2 Wählen Sie eine Auswahlmethode aus.

- Wählen Sie mit den Tasten [▲][▼] eine Auswahlmethode aus.

### Auswählen eines Bereichs

#### 1 Wählen Sie [Bereich wählen] aus.

- Führen Sie Schritt 2 unter „Senden mehrerer Bilder“ aus (109), wählen Sie [Bereich wählen], und drücken Sie die Taste [⊞].

Vor Verwendung

Grundlagen der Kamerabedienung

Erweiterte Funktionen

Grundlagen der Kamera

Automatikmodus/  
Modus Hybrid Auto

Andere Aufnahmemodi

Modus P

Wiedergabemodus

WLAN-Funktionen

Einstellungsmenü

Zubehör

Anhang

Index

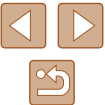



## 2 Wählen Sie Bilder aus.

- Befolgen Sie die Schritte 2–3 unter „Auswählen eines Bereichs“ (📖78), um Bilder anzugeben.
- Wenn Sie auch Filme senden, wählen Sie durch Drücken der Tasten [▲][▼][◀][▶] die Option [Mit Mov.] aus. Drücken Sie dann die Taste [☑]. [✓] wird angezeigt.
- Wählen Sie mit den Tasten [▲][▼][◀][▶] [OK] aus, und drücken Sie anschließend die Taste [☑].

## 3 Senden Sie die Bilder.

- Wählen Sie mit den Tasten [◀][▶] die Option [Senden] aus, und drücken Sie anschließend die Taste [☑].

## Senden der als Favoriten markierten Bilder

Sie können alle als Favoriten markierte Bilder (📖83) gemeinsam senden.

## 1 Wählen Sie [Favoriten] aus.

- Führen Sie Schritt 2 unter „Senden mehrerer Bilder“ aus (📖109), wählen Sie [Favoriten], und drücken Sie die Taste [☑].
- Ein Bildauswahlbildschirm erscheint, der nur die als Favoriten markierten Bilder zeigt. Sie können die Bilder auch nicht senden, wenn sie die Taste [☑] drücken, um [✓] zu entfernen, nachdem Sie die Bilder ausgewählt haben.
- Wählen Sie mit den Tasten [◀][▶] [OK] aus, und drücken Sie anschließend die Taste [☑].

## 2 Senden Sie die Bilder.

- Wählen Sie mit den Tasten [◀][▶] die Option [Senden] aus, und drücken Sie anschließend die Taste [☑].



- Sie können in Schritt 1 nicht [Favoriten] auswählen, wenn zuvor keine Bilder als Favoriten markiert wurden.

## Hinweise zum Senden von Bildern

- Decken Sie den WLAN-Antennenbereich nicht mit Ihren Fingern oder anderen Gegenständen ab (📖4). Dies könnte die Geschwindigkeit der Bildübertragungen beeinträchtigen.
- Je nach Zustand des verwendeten Netzwerks kann das Senden von Filmen eine lange Zeit in Anspruch nehmen. Beobachten Sie den Akkuladestand der Kamera.
- Webservices beschränken möglicherweise die Anzahl der zu sendenden Bilder oder die Länge der zu sendenden Filme.
- Beim Senden von Filmen an Smartphones hängt die unterstützte Bildqualität vom Smartphone ab. Weitere Einzelheiten finden Sie in der Bedienungsanleitung des Smartphones.
- Auf dem Bildschirm wird die Stärke des WLAN-Signals durch folgende Symbole angezeigt. [📶] hohe Feldstärke, [📶] mittlere Feldstärke, [📶] geringe Feldstärke, [📶] unzureichende Feldstärke
- Das Senden von Bildern an Webservices nimmt weniger Zeit in Anspruch, wenn Sie Bilder erneut senden, die Sie bereits gesendet haben und die sich noch auf dem CANON iMAGE GATEWAY-Server befinden.

Vor Verwendung
Grundlagen der Kamerabedienung
Erweiterte Funktionen
Grundlagen der Kamera
Automatikmodus/ Modus Hybrid Auto
Andere Aufnahmemodi
Modus P
Wiedergabemodus
WLAN-Funktionen
Einstellungsmenü
Zubehör
Anhang
Index

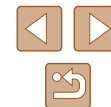

## Auswählen der Anzahl der Aufnahmepixel (Bildgröße)

Wählen Sie im Bildschirm für die Bildübertragung [F4], indem Sie die Tasten [▲][▼] drücken. Drücken Sie dann die Taste [⊞]. Wählen Sie im angezeigten Bildschirm die Aufnahmepixeleinrichtung (Bildgröße) aus, indem Sie die Tasten [▲][▼] und dann die Taste [⊞] drücken.

- Wenn Sie Bilder in Originalgröße senden möchten, wählen Sie [Nein] als Option für die Anpassung der Größe.
- Wenn Sie [M2] auswählen, werden Bilder, die größer sind als die ausgewählte Größe, vor dem Senden an die gewählte Größe angepasst.
- Die Größe von Filmen kann nicht geändert werden.



- Die Bildgröße kann auch unter MENU (📖27) > Registerkarte [F4] > [WLAN-Einstellungen] > [Größe zum Versenden ändern] geändert werden.

## Hinzufügen von Kommentaren

Mit der Kamera können Sie Bildern, die Sie an E-Mail-Adressen, soziale Netzwerke usw. senden, Kommentare hinzufügen. Die zulässige Anzahl an Zeichen und Symbolen ist vom jeweiligen Webservice abhängig.

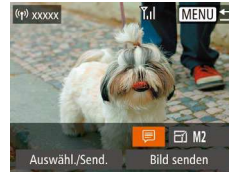

### 1 Rufen Sie den Bildschirm zum Hinzufügen von Kommentaren auf.

- Wählen Sie im Bildschirm für die Bildübertragung [F4], indem Sie die Tasten [▲][▼][◀][▶] drücken. Drücken Sie dann die Taste [⊞].

### 2 Fügen Sie einen Kommentar hinzu (📖28).

### 3 Senden Sie das Bild.



- Wenn kein Kommentar eingegeben wird, wird automatisch der in CANON iMAGE GATEWAY konfigurierte Kommentar gesendet.
- Sie können auch mehrere Bilder mit Kommentaren versehen, bevor diese gesendet werden. Der Kommentar wird allen Bildern hinzugefügt, die gemeinsam gesendet werden.

Vor Verwendung

Grundlagen der Kamerabedienung

Erweiterte Funktionen

Grundlagen der Kamera

Automatikmodus/  
Modus Hybrid Auto

Andere Aufnahmemodi

Modus P

Wiedergabemodus

WLAN-Funktionen

Einstellungsmenü

Zubehör

Anhang

Index



## Automatisches Senden von Bildern (Bild-Sync)

Bilder auf der Speicherkarte, die noch nicht übertragen wurden, können via CANON iMAGE GATEWAY oder Webservices an einen Computer gesendet werden.

Beachten Sie, dass Bilder nicht nur an Webservices gesendet werden können.

### Vorbereitungen

#### Vorbereiten der Kamera

Speichern Sie  als Ziel. Sie können  auch der Taste  zuweisen, um einfach durch Drücken der Taste  bisher nicht gesendete Bilder auf der Speicherkarte über CANON iMAGE GATEWAY an einen Computer zu senden.



#### 1 Fügen Sie als Ziel hinzu.

- Fügen Sie  als Ziel hinzu (siehe die Beschreibung unter „Registrieren von CANON iMAGE GATEWAY“ (103)).
- Wenn Sie Bilder auch bei einem Webservice hochladen, melden Sie sich beim CANON iMAGE GATEWAY (103) an, wählen Sie dann Ihr Kameramodell aus. Zeigen Sie dann den Konfigurationsbildschirm für den Webservice an, und wählen Sie in den Einstellungen für den Bild-Sync den Webservice aus, bei dem Sie Bilder hochladen möchten. Weitere Einzelheiten finden Sie in der Hilfe zu CANON iMAGE GATEWAY.

#### Vorbereiten des Computers



Installieren und konfigurieren Sie die Software auf dem Zielcomputer.



#### 1 Installieren Sie die Software.

- Installieren Sie die Software auf einem Computer, der mit dem Internet verbunden ist (97).



#### 2 Registrieren Sie die Kamera.

- Windows: Klicken Sie in der Taskleiste mit der rechten Maustaste auf , und klicken Sie dann auf [Neue Kamera hinzufügen].
- Mac OS: Klicken Sie in der Menüleiste auf , und klicken Sie dann auf [Neue Kamera hinzufügen].

#### 2 Wählen Sie den Typ der zu sendenden Bilder (nur, wenn Filme mit Bildern gesendet werden).

- Drücken Sie die Taste [MENU], und wählen Sie [WLAN-Einstellungen] auf der Registerkarte  (27).
- Drücken Sie die Tasten [ $\blacktriangle$ ][ $\blacktriangledown$ ], um [Bild-Sync] auszuwählen, und wählen Sie dann mit den Tasten [ $\blacktriangleleft$ ][ $\blacktriangleright$ ] [Bilder/Filme] aus.

#### 3 Weisen Sie der Taste zu (nur, wenn Bilder durch Drücken der Taste gesendet werden).

- Löschen Sie die Einstellung der Taste , wenn der Taste bereits ein Smartphone zugeordnet ist (93).
- Greifen Sie gemäß der Beschreibung in Schritt 2 unter „Senden an ein der Taste zugewiesenes Smartphone“ (93) auf den Bildschirm für Verbindungen mit mobilen Geräten zu, wählen Sie mit den Tasten [ $\blacktriangleleft$ ][ $\blacktriangleright$ ]  aus, und drücken Sie dann die Taste .

Vor Verwendung

Grundlagen der Kamerabedienung

Erweiterte Funktionen

Grundlagen der Kamera

Automatikmodus/  
Modus Hybrid Auto

Andere Aufnahmemodi

Modus P

Wiedergabemodus

WLAN-Funktionen

Einstellungsmenü

Zubehör

Anhang

Index

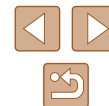







- Eine Liste der mit CANON iMAGE GATEWAY verknüpften Kameras wird angezeigt. Wählen Sie die Kamera aus, von der Bilder gesendet werden sollen.
- Sobald die Kamera registriert und der Computer zum Empfangen von Bildern bereit ist, ändert sich das Symbol zu .

## Senden von Bildern

Von der Kamera gesendete Bilder werden automatisch auf dem Computer gespeichert.

Wenn der als Ziel für die Bilder vorgesehene Computer ausgeschaltet ist, werden die Bilder zwischenzeitlich auf dem CANON iMAGE GATEWAY-Server gespeichert. Gespeicherte Bilder werden regelmäßig gelöscht. Achten Sie deshalb darauf, den Computer gelegentlich einzuschalten und die Bilder zu speichern.

### 1 Senden Sie Bilder.

- Wenn Sie  bereits der Taste  zugewiesen haben, drücken Sie die Taste .
- Wenn Sie die Taste noch nicht auf diese Weise zugewiesen haben, wählen Sie  aus (siehe die Beschreibung in den Schritten 1 – 2 unter „Hochladen von Bildern auf Webservices“ (105)).
- Bilder mit dem Symbol  wurden übertragen.

### 2 Speichern Sie die Bilder auf dem Computer.

- Die Bilder werden automatisch auf dem Computer gespeichert, sobald Sie diesen einschalten.
- Bilder werden automatisch vom CANON iMAGE GATEWAY-Server an Webservices gesendet, auch wenn der Computer ausgeschaltet ist.



- Sie sollten beim Senden von Bildern einen vollständig aufgeladenen Akku oder einen Netzadapter verwenden (separat erhältlich, 126).



- Auch wenn Bilder mit einer anderen Methode auf den Computer importiert wurden, werden nicht via CANON iMAGE GATEWAY an den Computer gesendete Bilder an den Computer gesendet.
- Das Senden ist schneller, wenn das Ziel ein Computer im selben Netzwerk wie die Kamera ist, da Bilder über den Zugriffspunkt statt über CANON iMAGE GATEWAY gesendet werden. Beachten Sie, dass auf dem Computer gespeicherte Bilder an CANON iMAGE GATEWAY gesendet werden, der Computer also mit dem Internet verbunden sein muss.

## Anzeigen von Bildern, die über den Bild-Sync auf Ihrem Smartphone gesendet wurden

Wenn Sie auf Ihrem Smartphone die App Canon Online Photo Album (Canon OPA) installieren, können Sie mit Ihrem Smartphone Bilder anzeigen und herunterladen, die über den Bild-Sync gesendet wurden, wobei sie vorübergehend auf dem CANON iMAGE GATEWAY-Server gespeichert werden.

Dazu müssen die folgenden Einstellungen vorgenommen werden.

- Sie müssen die Konfiguration für „Vorbereiten des Computers“ (112) abgeschlossen haben.
- Suchen Sie nach der App Canon Online Photo Album – für iPhone und iPad im App Store bzw. für Android-Smartphones in Google Play –, laden Sie die App herunter und installieren Sie sie.
- Melden Sie sich beim CANON iMAGE GATEWAY (103) an, wählen Sie dann Ihr Kameramodell aus. Zeigen Sie den Konfigurationsbildschirm für den Webservice an, und ändern Sie dann die Einstellungen für den Bild-Sync, so dass Sie von Ihrem Smartphone aus Bilder durchsuchen und herunterladen können. Weitere Einzelheiten finden Sie in der Hilfe zu CANON iMAGE GATEWAY.

Vor Verwendung

Grundlagen der Kamerabedienung

Erweiterte Funktionen

Grundlagen der Kamera

Automatikmodus/  
Modus Hybrid Auto

Andere Aufnahmemodi

Modus P

Wiedergabemodus

WLAN-Funktionen

Einstellungsmenü

Zubehör

Anhang

Index





- Aus CANON iMAGE GATEWAY gelöschte Bilder können nach einer gewissen Zeit nicht mehr angezeigt werden.
- Sie können keine Bilder anzeigen, die gesendet wurden, bevor Sie die Einstellungen für den Bild-Sync so geändert haben, dass Sie von Ihrem Smartphone aus Bilder durchsuchen und herunterladen können.



- Weitere Details zur Verwendung von Canon Online Photo Album finden Sie in der Hilfe zu Canon Online Photo Album.

## Verwenden eines Smartphones zum Anzeigen von Kamerabildern und zum Steuern der Kamera

Die spezielle Smartphone-App Camera Connect bietet die folgenden Möglichkeiten.

- Blättern Sie in den Bildern auf der Kamera, und speichern Sie die Bilder im Smartphone
- Bilder mit Geotags auf der Kamera (📖114)
- Aufnahmen per Fernbedienung (📖115)



- Die Datenschutz Einstellungen müssen vorab konfiguriert werden, damit das Bild auf dem Smartphone betrachtet werden kann (📖93, 📖94, 📖116).

## Geotagging von Bildern auf der Kamera

Die auf einem Smartphone mit der dedizierten Camera Connect-Anwendung aufgezeichneten GPS-Daten können den Bildern auf der Kamera zugewiesen werden. Die Bilder werden mit Informationen wie Breitengrad, Längengrad und Höhenlage markiert.



- Vor dem Aufnehmen von Bildern sollten Sie sicherstellen, dass Datum und Uhrzeit und die Zeitzone Ihres Standorts korrekt eingestellt sind (siehe die Beschreibung in „Einstellen von Datum und Uhrzeit“ (📖19)). Befolgen Sie außerdem die Schritte unter „Zeitzone“ (📖119), um Aufnahmeziele in anderen Zeitzonen anzugeben.
- Anhand der Standortdaten in Ihren mit Geotags versehenen Fotos oder Filmen können Sie bzw. Ihr Standort von anderen Personen identifiziert werden. Seien Sie daher vorsichtig, wenn Sie diese Bilder mit anderen teilen, zum Beispiel beim Veröffentlichen von Fotos im Internet, wo diese von vielen anderen Personen betrachtet werden können.

Vor Verwendung

Grundlagen der Kamerabedienung

Erweiterte Funktionen

Grundlagen der Kamera

Automatikmodus/  
Modus Hybrid Auto

Andere Aufnahmemodi

Modus P

Wiedergabemodus

WLAN-Funktionen

Einstellungsmenü

Zubehör

Anhang

Index



## Fernaufnahmen

Während Sie einen Aufnahmebildschirm auf Ihrem Smartphone betrachten, können Sie vom entfernten Standort aus („Remote“) eine Aufnahme erstellen.

### 1 Befestigen Sie die Kamera.

- Sobald die Remote-Aufnahme beginnt, wird das Objektiv an der Kamera ausgefahren. Durch die Bewegung des Objektivs beim Zoomen usw. kann sich die Kameraposition ungewollt ändern. Setzen Sie die Kamera auf ein Stativ auf, oder ergreifen Sie andere Maßnahmen, um Kamerabewegungen zu vermeiden.

### 2 Verbinden Sie Kamera und Smartphone (📖93, 📖94).

- Wählen Sie in den Freigabeeinstellungen [Ja] aus.

### 3 Wählen Sie die Remote-Aufnahme aus.

- Wählen Sie in Camera Connect auf dem Smartphone die Remote-Aufnahme aus.
- Das Objektiv fährt aus. Drücken Sie nicht nahe dem Objektiv, und sorgen Sie dafür, dass keine Gegenstände das Ausfahren behindern.
- Sobald die Kamera für die Remote-Aufnahme bereit ist, wird auf dem Smartphone ein Live-Bild von der Kamera angezeigt.
- Gleichzeitig erscheint auf der Kamera eine Meldung, und sämtliche Bedienfunktionen außer der Taste ON/OFF sind deaktiviert.

### 4 Machen Sie die Aufnahme.

- Bedienen Sie das Smartphone zum Erstellen der Aufnahme.



- Während der Remote-Aufnahme befindet sich die Kamera im Modus [P]. Einige vorkonfigurierte FUNC.- und MENU-Einstellungen werden jedoch eventuell automatisch geändert.
- Filmaufnahmen sind nicht möglich.



- Auf dem Smartphone sichtbare, ruckhafte Motivbewegungen aufgrund der Verbindungsbedingungen haben keine Auswirkungen auf die aufgezeichneten Bilder.
- Es werden keine AF-Rahmen angezeigt. Erstellen Sie ein Testbild, um die Scharfstellung zu prüfen.
- Die aufgenommenen Bilder werden nicht an das Smartphone übertragen. Verwenden Sie das Smartphone, um Bilder von der Kamera in das Smartphone zu betrachten und zu importieren.

## Vor Verwendung

### Grundlagen der Kamerabedienung

### Erweiterte Funktionen

#### Grundlagen der Kamera

#### Automatikmodus/ Modus Hybrid Auto

#### Andere Aufnahmemodi

#### Modus P

#### Wiedergabemodus

#### WLAN-Funktionen

#### Einstellungsmenü

#### Zubehör

#### Anhang

## Index

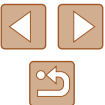

# Bearbeiten oder Löschen der WLAN-Einstellungen

WLAN-Einstellungen können wie folgt bearbeitet oder gelöscht werden.

## Bearbeiten der Verbindungsinformationen



### 1 Greifen Sie auf das WLAN-Menü zu, und wählen Sie ein zu bearbeitendes Gerät aus.

- Drücken Sie die Taste [▶], um die Kamera einzuschalten.
- Drücken Sie die Taste [▲].
- Drücken Sie die Tasten [◀][▶], um auf den Bildschirm zur Geräteauswahl zuzugreifen, drücken Sie die Tasten [▲][▼][◀][▶], um das Symbol des zu bearbeitenden Geräts auszuwählen, und drücken Sie dann die Taste [⊞].

### 2 Wählen Sie [Gerät ändern] aus.

- Drücken Sie die Tasten [▲][▼], um [Gerät ändern] auszuwählen, und drücken Sie dann die Taste [⊞].



### 3 Wählen Sie das zu bearbeitende Gerät aus.

- Wählen Sie mit den Tasten [▲][▼] das zu bearbeitende Gerät aus, und drücken Sie dann die Taste [⊞].

### 4 Wählen Sie den zu bearbeitenden Eintrag aus.

- Drücken Sie die Tasten [▲][▼], um den zu bearbeitenden Eintrag auszuwählen, und drücken Sie dann die Taste [⊞].
- Welche Einträge Sie ändern können, hängt vom Gerät bzw. Service ab.



Konfigurierbare Einträge	Verbindung				
					Web-services
[Geräte-Nickname ändern] (📖116)	○	○	○	○	–
[Einstell. anz.] (📖93)	–	○	–	–	–
[Verbindungsinf. löschen] (📖116)	○	○	○	○	–

○: Konfigurierbar –: Nicht konfigurierbar

## Ändern des Nicknames eines Geräts

Sie können den Geräte-Nicknamen (Anzeigenname) ändern, der auf der Kamera angezeigt wird.



- Befolgen Sie Schritt 4 unter „Bearbeiten der Verbindungsinformationen“ (📖116), wählen Sie [Geräte-Nickname ändern] aus, und drücken Sie die Taste [⊞].
- Wählen Sie das gewünschte Eingabefeld, und drücken Sie die Taste [⊞]. Geben Sie mit der Tastatur einen neuen Nicknamen ein (📖28).

## Löschen von Verbindungsinformationen

Löschen Sie die Verbindungsinformationen (Informationen zu den Geräten, zu denen Verbindungen hergestellt wurden) folgendermaßen.

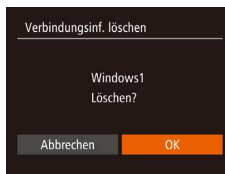

- Befolgen Sie Schritt 4 unter „Bearbeiten der Verbindungsinformationen“ (📖116), wählen Sie [Verbindungsinf. löschen] aus, und drücken Sie die Taste [⊞].
- Wenn [Löschen?] angezeigt wird, drücken Sie die Tasten [◀][▶], um [OK] auszuwählen, und drücken Sie dann die Taste [⊞].
- Die Verbindungsinformation wird gelöscht.

- Vor Verwendung
- Grundlagen der Kamerabedienung
- Erweiterte Funktionen
  - Grundlagen der Kamera
    - Automatikmodus/ Modus Hybrid Auto
    - Andere Aufnahmemodi
    - Modus P
    - Wiedergabemodus
    - WLAN-Funktionen
      - Einstellungsmenü
      - Zubehör
      - Anhang
  - Index

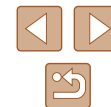

## Ändern des Kamera-Nicknamens

Sie können den Kamera-Nicknamen ändern, der auf dem verbundenen Gerät angezeigt wird.



### 1 Wählen Sie [WLAN-Einstellungen] aus.

- Drücken Sie die Taste [MENU], und wählen Sie [WLAN-Einstellungen] auf der Registerkarte [↑↓] (S. 27).



### 2 Wählen Sie [Geräte-Nickname ändern] aus.

- Wählen Sie mit den Tasten [▲][▼] die Option [Geräte-Nickname ändern] aus, und drücken Sie dann die Taste [⊞].

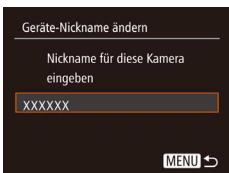

### 3 Ändern Sie den Geräte-Nicknamen.

- Drücken Sie die Taste [⊞]. Geben Sie mit der Tastatur einen neuen Nicknamen ein (S. 28).



- Es wird eine Meldung angezeigt, falls der Nickname, den Sie eingeben, mit einem Symbol oder Leerzeichen beginnt. Drücken Sie die Taste [⊞] und geben Sie einen anderen Nicknamen ein.
- Sie können den Nicknamen ändern, wenn Sie die WLAN-Funktion erstmalig verwenden, indem Sie das Eingabefeld auf dem angezeigten Bildschirm [Geräte-Nickname] wählen, die Taste [⊞] drücken und dann die angezeigte Tastatur verwenden.

## Zurücksetzen der WLAN-Einstellungen auf die Standardeinstellungen

Setzen Sie die WLAN-Einstellungen auf die Standardeinstellungen zurück, wenn Sie einer anderen Person das Eigentumsrecht an der Kamera übertragen oder die Kamera entsorgen. Durch das Zurücksetzen der WLAN-Einstellungen werden auch alle Webserviceeinstellungen gelöscht. Sie sollten sich absolut sicher sein, dass Sie alle WLAN-Einstellungen zurücksetzen möchten, bevor Sie diese Option verwenden.



### 1 Wählen Sie [WLAN-Einstellungen] aus.

- Drücken Sie die Taste [MENU], und wählen Sie [WLAN-Einstellungen] auf der Registerkarte [↑↓] (S. 27).



### 2 Wählen Sie [Einstellungen zurücksetzen] aus.

- Wählen Sie mit den Tasten [▲][▼] die Option [Einstellungen zurücksetzen] aus, und drücken Sie dann die Taste [⊞].

### 3 Stellen Sie die Standardeinstellungen wieder her.

- Wählen Sie mit den Tasten [◀][▶][OK] aus, und drücken Sie anschließend die Taste [⊞].
- Die WLAN-Einstellungen werden zurückgesetzt.



- Wählen Sie zum Zurücksetzen anderer Einstellungen (außer den WLAN-Einstellungen) auf die Standardwerte auf der Registerkarte [↑↓] [Grundeinstell.] aus (S. 124).

Vor Verwendung

Grundlagen der Kamerabedienung

Erweiterte Funktionen

Grundlagen der Kamera

Automatikmodus/  
Modus Hybrid Auto

Andere Aufnahmemodi

Modus P

Wiedergabemodus

WLAN-Funktionen

Einstellungsmenü

Zubehör

Anhang

Index



# Einstellungsmenü

Anpassen grundlegender Kamerafunktionen für eine einfachere Bedienung

## Anpassen grundlegender Kamerafunktionen

Grundlegende Kamerafunktionen werden auf der MENU-Registerkarte [M] konfiguriert (S. 27). Sie können häufig verwendete Funktionen nach eigenem Bedarf an Ihre Bedürfnisse anpassen.

### Stummschalten der Kamera

Sie können die Kameratöne und den Ton von Filmen wie folgt stumm schalten.



- Wählen Sie [Stummschaltung] und dann [Ein].



- Sie können die Kamera ebenfalls stumm schalten, indem Sie die Taste [M] gedrückt halten, während Sie die Kamera einschalten.
- Wenn Sie Kameratöne stumm schalten, wird auch bei der Wiedergabe von Filmen kein Ton ausgegeben (S. 69). Drücken Sie die Taste [L], um die Tonwiedergabe bei Filmen wieder zu aktivieren. Stellen Sie mit den Tasten [L][M] die Lautstärke wie gewünscht ein.

### Anpassen der Lautstärke

Sie können die Lautstärke einzelner Kameratöne wie folgt anpassen.



- Wählen Sie [Lautstärke] aus, und drücken Sie dann die Taste [M].
- Wählen Sie einen Eintrag aus, und drücken Sie dann die Tasten [L][R], um die Lautstärke anzupassen.

Vor Verwendung

Grundlagen der Kamerabedienung

Erweiterte Funktionen

Grundlagen der Kamera

Automatikmodus/  
Modus Hybrid Auto

Andere Aufnahmemodi

Modus P

Wiedergabemodus

WLAN-Funktionen

Einstellungsmenü

Zubehör

Anhang

Index

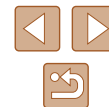

## Ausblenden von Tipps und Tricks

Tipps und Tricks werden normalerweise angezeigt, wenn Sie Einträge in FUNC. (📖26) oder MENU (📖27) auswählen. Sie können diese Informationen jedoch bei Bedarf auch ausblenden.



- Wählen Sie [Tipps & Tricks], und wählen Sie dann [Aus].

## Datum und Uhrzeit

Stellen Sie das Datum und die Uhrzeit wie folgt ein.



- Wählen Sie [Datum/Uhrzeit] aus, und drücken Sie anschließend die Taste [OK].
- Drücken Sie die Tasten [◀][▶], um eine Option auszuwählen, und drücken Sie dann die Tasten [▲][▼], um die Einstellung anzupassen.

## Zeitzone

Damit Ihre Aufnahmen auch bei Reisen ins Ausland mit der richtigen Ortszeit versehen werden, können Sie die Zeitzone des Reiseziels schon vorher in der Kamera speichern und dann vor Ort einfach zu dieser Zeitzone wechseln. Auf diese Weise müssen Sie Datum/Uhrzeit nicht manuell einstellen. Vor der Speicherung einer neuen Zeitzone müssen Sie Datum und Uhrzeit sowie Ihre Standardzeitzone gemäß der Beschreibung in „Einstellen von Datum und Uhrzeit“ (📖19) einstellen.

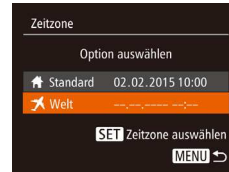

### 1 Geben Sie Ihr Reiseziel an.

- Wählen Sie [Zeitzone] aus, und drücken Sie anschließend die Taste [OK].
- Wählen Sie mit den Tasten [▲][▼] die Option [✂ Welt] aus, und drücken Sie anschließend die Taste [OK].
- Wählen Sie mit den Tasten [◀][▶] das Reiseziel aus.
- Um die Sommerzeit (plus 1 Stunde) einzustellen, wählen Sie [☀] mit den Tasten [▲][▼] und anschließend [☀] mit den Tasten [◀][▶] aus.
- Drücken Sie die Taste [OK].



### 2 Wechseln Sie zur Zeitzone des Reiseziels.

- Wählen Sie mit den Tasten [▲][▼] die Option [✂ Welt] aus, und drücken Sie anschließend die Taste [MENU].
- [✂] wird nun auf dem Aufnahmebildschirm angezeigt (📖146).



- Wenn Sie im Modus [✂] das Datum oder die Uhrzeit ändern (📖19), ändern sich automatisch Datum/Uhrzeit der Zeitzone [🏠 Standard].

Vor Verwendung

Grundlagen der Kamerabedienung

Erweiterte Funktionen

Grundlagen der Kamera

Automatikmodus/  
Modus Hybrid Auto

Andere Aufnahmemodi

Modus P

Wiedergabemodus

WLAN-Funktionen

Einstellungsmenü

Zubehör

Anhang

Index



## Ändern der Einstellung für das Einfahren des Objektivs

Das Objektiv wird aus Sicherheitsgründen ca. eine Minute nach Drücken der Taste [ ] im Aufnahmemodus eingefahren (124). Wenn das Objektiv sofort nach dem Drücken der Taste [ ] eingefahren werden soll, setzen Sie die Einstellung für das Einfahren des Objektivs auf [0 Sek.].



- Wählen Sie [Obj.einfahren] aus, und wählen Sie dann [0 Sek.].

## Verwenden des Eco-Modus

Mit dieser Funktion können Sie im Aufnahmemodus Energie sparen. Wenn die Kamera nicht benutzt wird, wird der Bildschirm nach kurzer Zeit abgedunkelt, um den Stromverbrauch zu reduzieren.



### 1 Konfigurieren Sie die Einstellung.

- Wählen Sie [Eco-Modus] und dann [Ein].
- [ECO] wird nun auf dem Aufnahmebildschirm angezeigt (146).
- Der Bildschirm wird nach ca. zwei Sekunden Inaktivität abgedunkelt. Nach weiteren ca. zehn Sekunden wird der Bildschirm ausgeschaltet. Die Kamera wird automatisch nach etwa drei Minuten Inaktivität ausgeschaltet.

### 2 Machen Sie die Aufnahme.

- Wenn der Bildschirm ausgeschaltet, aber das Objektiv noch nicht eingefahren wurde, können Sie diesen wieder aktivieren und die Kamera für die Aufnahme vorbereiten, indem Sie den Auslöser antippen.

## Anpassen der Stromsparfunktion

Sie können die Zeiteinstellung für die automatische Deaktivierung von Kamera und Bildschirm („auto.Abschalt“ bzw. „Display Aus“) wie erforderlich anpassen (125).



- Wählen Sie [Stromsparmmodus] aus, und drücken Sie dann die Taste [ ].
- Drücken Sie nach dem Auswählen eines Eintrags die Tasten [ ] [ ], um ihn wie gewünscht anzupassen.



- Um so wenig Strom wie möglich zu verbrauchen, sollten Sie für [auto.Abschalt] die Option [Ein] und für [Display Aus] den Wert [1 Min.] oder einen kleineren Wert einstellen.



- Die Einstellung [Display Aus] wird auch dann angewendet, wenn Sie für [auto.Abschalt] die Option [Aus] festgelegt haben.
- Diese Energiesparfunktionen sind nicht verfügbar, wenn Sie für den Eco-Modus (120) [Ein] eingestellt haben.

Vor Verwendung

Grundlagen der Kamerabedienung

Erweiterte Funktionen

Grundlagen der Kamera

Automatikmodus/  
Modus Hybrid Auto

Andere Aufnahmemodi

Modus P

Wiedergabemodus

WLAN-Funktionen

Einstellungsmenü

Zubehör

Anhang

Index

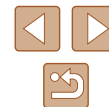



## Bildschirmhelligkeit

Passen Sie die Bildschirmhelligkeit wie folgt an.



- Wählen Sie [LCD-Helligkeit], und drücken Sie dann die Tasten [◀][▶], um die Helligkeit anzupassen.



- Halten Sie zum Einstellen der maximalen Helligkeit die Taste [▼] mindestens eine Sekunde gedrückt, wenn der Aufnahmebildschirm angezeigt wird oder die Einzelbildanzeige aktiv ist. (Dabei wird die Einstellung [LCD-Helligkeit] auf der Registerkarte [↑] überschrieben.) Um die ursprüngliche Bildschirmhelligkeit wiederherzustellen, halten Sie die Taste [▼] erneut mindestens eine Sekunde gedrückt, oder starten Sie die Kamera neu.

## Ausblenden des Startbildschirms

Sie können die Anzeige des Startbilds, das normalerweise beim Einschalten der Kamera angezeigt wird, deaktivieren.



- Wählen Sie [Startbild] aus, und wählen Sie anschließend [Aus].

## Formatieren von Speicherkarten

Bevor Sie eine neue Speicherkarte oder eine Speicherkarte, die in anderen Geräten formatiert wurde, verwenden können, sollten Sie sie mit dieser Kamera formatieren.

Durch das Formatieren einer Speicherkarte werden alle darauf gespeicherten Daten gelöscht. Kopieren Sie die Bilder auf der Speicherkarte vor dem Formatieren auf einen Computer, oder sichern Sie sie auf andere Weise.

### 1 Rufen Sie den Bildschirm [Formatieren] auf.

- Wählen Sie [Formatieren] aus, und drücken Sie dann die Taste [ⓘ].

### 2 Wählen Sie [OK] aus.

- Drücken Sie die Tasten [▲][▼], um [Abbrechen] auszuwählen, drücken Sie die Tasten [◀][▶], um [OK] auszuwählen, und drücken Sie dann die Taste [ⓘ].

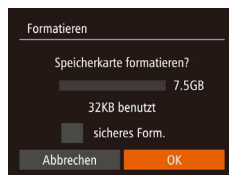

### 3 Formatieren Sie die Speicherkarte.

- Drücken Sie die Tasten [▲][▼], um [OK] auszuwählen, und drücken Sie dann die Taste [ⓘ].
- Wenn die Formatierung beendet ist, wird [Speicherkartenformat. abgeschlossen] angezeigt. Drücken Sie die Taste [ⓘ].



- Das Formatieren oder Löschen von Daten auf einer Speicherkarte ändert nur die Dateiverwaltungsinformationen auf der Karte und löscht die Daten nicht vollständig. Treffen Sie beim Entsorgen einer Speicherkarte die entsprechenden Vorsichtsmaßnahmen, indem Sie die Karte z. B. zerstören und damit verhindern, dass Ihre persönlichen Daten in falsche Hände geraten.



- Die auf dem Formatierungsbildschirm angezeigte Gesamtkapazität der Speicherkarte ist möglicherweise geringer als die Kapazität, die der Speicherkarte eigentlich zugewiesen ist.

Vor Verwendung

Grundlagen der Kamerabedienung

Erweiterte Funktionen

Grundlagen der Kamera

Automatikmodus/  
Modus Hybrid Auto

Andere Aufnahmemodi

Modus P

Wiedergabemodus

WLAN-Funktionen

Einstellungsmenü

Zubehör

Anhang

Index



## Low-Level-Formatierung

Führen Sie die Low-Level-Formatierung in folgenden Fällen aus: [Speicherkartenfehler] wird angezeigt, die Kamera funktioniert nicht ordnungsgemäß, das Lesen/Schreiben der Bilder auf der Karte dauert sehr lange, die Serienbildaufnahme ist verlangsamt, oder Filmaufzeichnungen werden unerwartet beendet. Bei der Low-Level-Formatierung werden alle auf der Speicherkarte enthaltenen Daten gelöscht. Kopieren Sie die Bilder vor der Low-Level-Formatierung auf einen Computer, oder sichern Sie sie auf andere Weise.

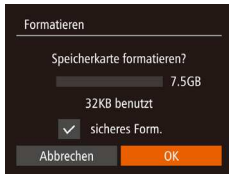

- Drücken Sie im Bildschirm in Schritt 2 unter „Formatieren von Speicherkarten“ (📄 121) die Tasten [▲][▼], um [sicheres Form.] auszuwählen, und wählen Sie diese Option mit den Tasten [◀][▶] aus. Das Symbol [✓] wird angezeigt.
- Befolgen Sie die Schritte 2 – 3 unter „Formatieren von Speicherkarten“ (📄 121), um den Formatierungsprozess fortzusetzen.



- Die Low-Level-Formatierung dauert unter Umständen länger als eine normale Formatierung (siehe „Formatieren von Speicherkarten“ (📄 121)), da dabei die Daten aller Speicherbereiche auf der Speicherkarte gelöscht werden.
- Sie können eine laufende Low-Level-Formatierung abbrechen, indem Sie [Stopp] auswählen. In diesem Fall werden alle Daten gelöscht, und die Speicherkarte kann ohne Probleme verwendet werden.

## Datei-Nummerierung

Den aufgenommenen Bildern werden automatisch Dateinummern von 0001 – 9999 in der Aufnahmereihenfolge zugewiesen. Sie werden in Ordnern gespeichert, die jeweils bis zu 2.000 Bilder fassen können. Sie können die Dateinummerierung ändern.



- Wählen Sie [Datei-Nummer] aus, und wählen Sie dann eine Option.

Fortlaufend	Die Bilder werden reihenfolglich nummeriert, bis die Zahl 9999 erreicht ist, auch wenn Sie die Speicherkarte wechseln.
Autom.Rückst	Die Bildnummerierung beginnt wieder bei 0001, wenn Sie die Speicherkarte durch eine neue ersetzen oder ein neuer Ordner erstellt wird.



- Bei einer neu eingesetzten Speicherkarte werden die Bilder unabhängig von dieser Einstellung unter Umständen beginnend von der Nummer des letzten darauf befindlichen Bilds nummeriert. Wenn die Nummerierung wieder bei 0001 beginnen soll, verwenden Sie eine leere (oder formatierte, 📄 121) Speicherkarte.

- Vor Verwendung
- Grundlagen der Kamerabedienung
- Erweiterte Funktionen
  - Grundlagen der Kamera
  - Automatikmodus/Modus Hybrid Auto
  - Andere Aufnahmemodi
  - Modus P
  - Wiedergabemodus
  - WLAN-Funktionen
  - Einstellungsmenü
  - Zubehör
  - Anhang
- Index

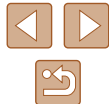

## Dateibasierte Bildspeicherung

Anstatt Bilder pro Monat in Ordnern zu speichern, ist es auch möglich, dass Ordner für jeden Tag erstellt werden, an denen Bilder aufgenommen werden.



- Wählen Sie [Ordner anlegen] aus, und wählen Sie dann [Täglich].
- Die Bilder werden dann in Ordnern gespeichert, die für das jeweilige Aufnahmedatum erstellt werden.

## Anzeigen metrischer oder nicht metrischer Maßeinheiten

Sie können die in den GPS-Informationen für die Höhe (📖114), im Zoombalken (📖30) und anderswo verwendeten Maßeinheiten falls erforderlich von m/cm in ft/in (Fuß/Zoll) ändern.



- Wählen Sie [Maßeinheiten] aus, und wählen Sie dann [ft/in].

## Überprüfen von Zertifizierungslogos

Einige Logos für die von der Kamera erfüllten Zertifizierungsanforderungen sind auf dem Bildschirm zu sehen. Andere Zertifizierungslogos sind in diesem Handbuch, auf der Kameraverpackung oder auf dem Kameragehäuse aufgedruckt.



- Wählen Sie [Anzeige Zertifizierungs-Logo] aus, und drücken Sie anschließend die Taste [OK].

## Spracheinstellung

Ändern Sie die Anzeigesprache wie erforderlich.



- Wählen Sie [Sprache] aus, und drücken Sie anschließend die Taste [OK].
- Wählen Sie mit den Tasten [▲][▼][◀][▶] eine Sprache aus, und drücken Sie anschließend die Taste [OK].



- Sie können den Bildschirm [Sprache] auch im Wiedergabemodus aufrufen, indem Sie die Taste [OK] drücken und halten und direkt danach die Taste [MENU] drücken.

Vor Verwendung

Grundlagen der Kamerabedienung

Erweiterte Funktionen

Grundlagen der Kamera

Automatikmodus/  
Modus Hybrid Auto

Andere Aufnahmemodi

Modus P

Wiedergabemodus

WLAN-Funktionen

Einstellungsmenü

Zubehör

Anhang

Index

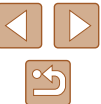

## Anpassen anderer Einstellungen

Die folgenden Einstellungen können auch auf der Registerkarte [F7] angepasst werden.

- [Videosystem] (📖128)
- [WLAN-Einstellungen] (📖89)
- [Verbindungstaste des Geräts] (📖93)

## Wiederherstellen der Kamera-Standard Einstellungen

Wenn Sie eine Einstellung der Kamera irrtümlicherweise geändert haben, können Sie die Kamera auf die Standardeinstellungen zurücksetzen.

### 1 Rufen Sie den Bildschirm [Grundeinstell.] auf.

- Wählen Sie [Grundeinstell.] aus, und drücken Sie anschließend die Taste [⏏].

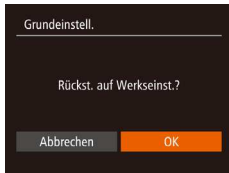

### 2 Stellen Sie die Standardeinstellungen wieder her.

- Wählen Sie mit den Tasten [◀][▶] [OK] aus, und drücken Sie anschließend die Taste [⏏].
- Die Standardeinstellungen werden nun wiederhergestellt.



- Folgende Funktionen werden nicht auf die Standardeinstellungen zurückgesetzt.
  - Einstellungen auf der Registerkarte [F7]: [Datum/Uhrzeit] (📖119), [Zeitzone] (📖119), [Sprache] (🗣️) (📖123) und [Videosystem] (📖128)
  - Die aufgezeichneten benutzerdefinierten Weißabgleichdaten (📖60)
  - Aufnahmemodus
  - WLAN-Einstellungen (📖89)

Vor Verwendung

Grundlagen der Kamerabedienung

Erweiterte Funktionen

Grundlagen der Kamera

Automatikmodus/  
Modus Hybrid Auto

Andere Aufnahmemodi

Modus P

Wiedergabemodus

WLAN-Funktionen

Einstellungsmenü

Zubehör

Anhang

Index



# Zubehör

Verwenden Sie separat erhältliches, optionales Canon-Zubehör und anderes kompatibles Zubehör, um Ihre Kamera optimal zu nutzen

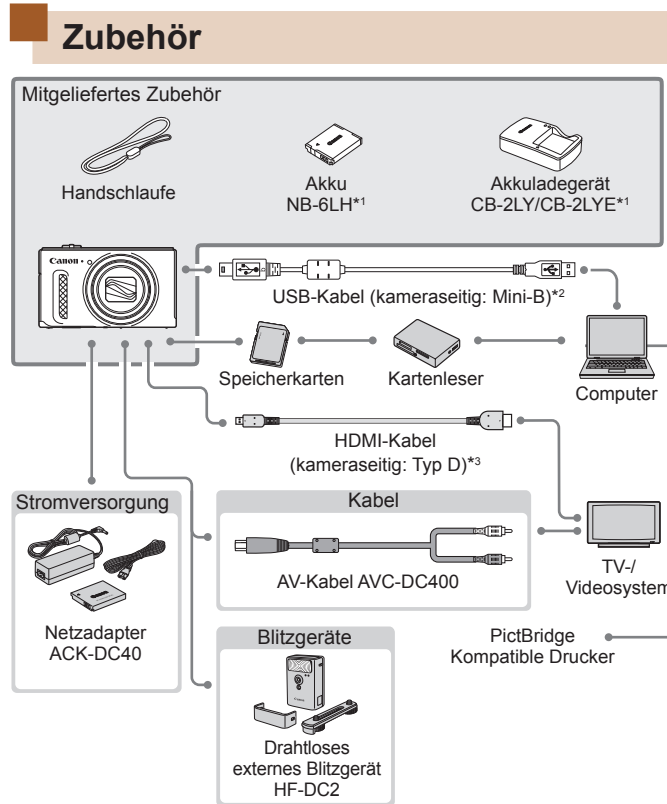

\*1 Kann auch separat erworben werden.

\*2 Ein Originalzubehöerteil von Canon ist ebenfalls erhältlich (Schnittstellenkabel IFC-400PCU).

\*3 Verwenden Sie ein handelsübliches Kabel mit einer Länge von maximal 2,5 m.

Vor Verwendung

Grundlagen der Kamerabedienung

Erweiterte Funktionen

Grundlagen der Kamera

Automatikmodus/  
Modus Hybrid Auto

Andere Aufnahmemodi

Modus P

Wiedergabemodus

WLAN-Funktionen

Einstellungsmenü

Zubehör

Anhang

Index

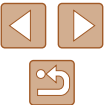

### Es wird empfohlen, nur Originalzubehör von Canon zu verwenden.

Dieses Produkt wurde konzipiert, um zusammen mit Originalzubehör von Canon optimale Ergebnisse zu bieten. Canon übernimmt keine Gewährleistung für Schäden an diesem Produkt oder Unfälle, etwa durch Brandentwicklung oder andere Ursachen, die durch eine Fehlfunktion von Zubehörteilen, die nicht von Canon stammen, entstehen (z. B. Auslaufen und/oder Explosion eines Akkus). Beachten Sie, dass diese Garantie nicht für Reparaturen gilt, die aufgrund einer Fehlfunktion eines nicht von Canon hergestellten Zubehörteils erforderlich werden. Ungeachtet dessen können Sie Reparaturen anfordern, für die jedoch in derartigen Fällen Kosten anfallen.

## Optionales Zubehör

Das folgende Kamerazubehör kann separat erworben werden. Die Verfügbarkeit des Zubehörs ist je nach Region unterschiedlich, und in einigen Regionen ist bestimmtes Zubehör unter Umständen nicht mehr erhältlich.

### Stromversorgung

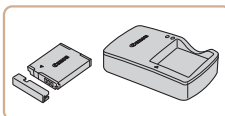

#### Akku NB-6LH

- Wiederaufladbarer Lithium-Ionen-Akku

#### Akkuladegerät CB-2LY/CB-2LYE

- Ladegerät für Akku NB-6LH



- Der Akku wird mit einer komfortablen Kontaktabdeckung geliefert, die Sie in Abhängigkeit vom Ladestatus des Akkus unterschiedlich aufsetzen können. Setzen Sie die Abdeckung so auf, dass ▲ bei geladenem Akku sichtbar und ▲ bei entlademem Akku nicht sichtbar ist.
- Akku NB-6L wird ebenfalls unterstützt.

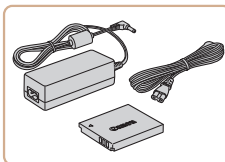

#### Netzadapter ACK-DC40

- Zum Betrieb der Kamera über eine Haushaltssteckdose. Dies wird besonders dann empfohlen, wenn die Kamera über einen längeren Zeitraum betrieben wird oder an einen Computer oder Drucker angeschlossen ist. Kann nicht zum Aufladen des Akkus in der Kamera verwendet werden.

Vor Verwendung

Grundlagen der Kamerabedienung

Erweiterte Funktionen

Grundlagen der Kamera

Automatikmodus/  
Modus Hybrid Auto

Andere Aufnahmemodi

Modus P

Wiedergabemodus

WLAN-Funktionen

Einstellungsmenü

Zubehör

Anhang

Index





- Das Akkuladegerät und der Netzadapter können in Regionen mit einer Stromversorgung von 100 – 240 V (50/60 Hz) verwendet werden.
- Verwenden Sie einen im Handel erhältlichen Steckeradapter, falls die Steckdosen im Reiseland eine andere Form aufweisen. Verwenden Sie jedoch keine Reise-Spannungswandler, da diese Schäden am Akku verursachen können.

## Blitzgeräte

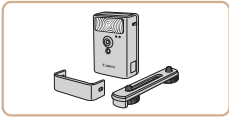

### Drahtloses externes Blitzgerät HF-DC2

- Externer Blitz zum Ausleuchten von Motiven, die für den eingebauten Blitz zu weit entfernt sind.

## Sonstiges Zubehör

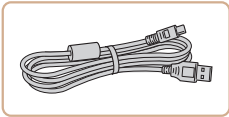

### Schnittstellenkabel IFC-400PCU

- Für den Anschluss der Kamera an einen Computer oder Drucker.

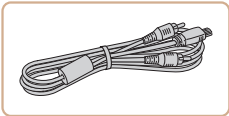

### AV-Kabel AVC-DC400

- Sie können die Kamera auch an ein Fernsehgerät anschließen, um sich die Fotos auf einem großen Fernsehbildschirm anschauen zu können.

## Drucker



### PictBridge-kompatible Drucker der Marke Canon

- Auch ohne Computer können Sie Bilder drucken, indem Sie die Kamera direkt an einen Drucker anschließen. Weitere Informationen erhalten Sie bei einem Canon-Händler in Ihrer Nähe.

Vor Verwendung

Grundlagen der Kamerabedienung

Erweiterte Funktionen

Grundlagen der Kamera

Automatikmodus/  
Modus Hybrid Auto

Andere Aufnahmemodi

Modus P

Wiedergabemodus

WLAN-Funktionen

Einstellungsmenü

Zubehör

Anhang

Index



## Verwendung des optionalen Zubehörs

► Fotos ► Filme

## Wiedergabe auf einem Fernsehgerät

► Fotos ► Filme

Durch Anschließen der Kamera an ein Fernsehgerät können Sie sich Ihre Bilder auf einem größeren Bildschirm anschauen. Einzelheiten zum Anschluss und Wechsel der Eingänge finden Sie im Handbuch des Fernsehgeräts.



- Einige Informationen werden bei Anzeige von Bildern auf einem Fernseher möglicherweise nicht angezeigt (147).

## Wiedergabe auf einem HD-Fernsehgerät (High Definition)

► Fotos ► Filme

Sie können Ihre Aufnahmen auf einem HDTV-Fernsehgerät betrachten, indem Sie die Kamera über ein handelsübliches HDMI-Kabel (nicht länger als 2,5 m, kameraseitig mit einem Anschluss des Typs D) verbinden. Filme, die mit einer Bildqualität von [Full HD] oder [4K] aufgenommen wurden, können in HD angezeigt werden.

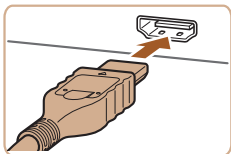

### 1 Vergewissern Sie sich, dass die Kamera und der Fernseher ausgeschaltet sind.

### 2 Schließen Sie die Kamera an das Fernsehgerät an.

- Stecken Sie den Stecker wie abgebildet vollständig in den HDMI-Anschluss.

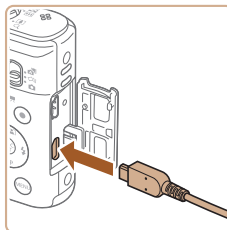

- Öffnen Sie die Anschlussabdeckung der Kamera, und führen Sie den Stecker des Kabels bis zum Anschlag in den Anschluss der Kamera ein.



### 3 Schalten Sie das Fernsehgerät ein, und schalten Sie auf den externen Eingang um.

- Stellen Sie als Eingang des Fernsehgeräts den externen Eingang ein, an den Sie in Schritt 2 das Kabel angeschlossen haben.

### 4 Schalten Sie die Kamera ein.

- Drücken Sie die Taste [▶], um die Kamera einzuschalten.
- Die Bilder auf der Kamera werden nun auf dem Fernsehgerät angezeigt. (Auf dem Kamerabildschirm wird nichts angezeigt.)
- Wenn Sie fertig sind, schalten Sie die Kamera und das Fernsehgerät aus, und ziehen Sie erst dann das Kabel ab.



- Wenn die Kamera mit einem HD-Fernsehgerät verbunden ist, wird sie stummgeschaltet.

Vor Verwendung

Grundlagen der Kamerabedienung

Erweiterte Funktionen

Grundlagen der Kamera

Automatikmodus/  
Modus Hybrid Auto

Andere Aufnahmemodi

Modus P

Wiedergabemodus

WLAN-Funktionen

Einstellungsmenü

Zubehör

Anhang

Index





## Wiedergabe auf einem SD-Fernsehgerät (Standard Definition)

► Fotos ► Filme

Wenn Sie die Kamera mithilfe des (separat erhältlichen) AV-Kabels AVC-DC400 an ein Fernsehgerät anschließen, können Sie sich Ihre Aufnahmen auf einem großen Fernsehbildschirm anschauen und die Kamera währenddessen bedienen.

### 1 Vergewissern Sie sich, dass die Kamera und der Fernseher ausgeschaltet sind.

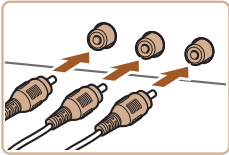

### 2 Schließen Sie die Kamera an das Fernsehgerät an.

- Stecken Sie die Stecker wie dargestellt vollständig in die Video-Anschlüsse des Fernsehgeräts.

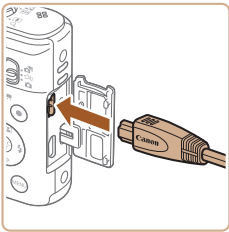

- Öffnen Sie die Anschlussabdeckung der Kamera, und führen Sie den Stecker des Kabels bis zum Anschlag in den Anschluss der Kamera ein.

### 3 Zeigen Sie die Bilder an.

- Befolgen Sie zum Anzeigen von Bildern die Schritte 3 – 4 unter „Wiedergabe auf einem HD-Fernsehgerät (High Definition)“ (📖128).



- Bilder werden nicht korrekt angezeigt, wenn das Videoausgabeformat (NTSC/PAL) der Kamera nicht dem des Fernsehgeräts entspricht. Drücken Sie die Taste **[MENU]**, und wählen Sie auf der Registerkarte **[📺]** die Option **[Videosystem]** aus, um das Videoausgabeformat zu ändern.



- Wenn die Kamera an ein Fernsehgerät angeschlossen ist, haben Sie auch die Möglichkeit, Aufnahmen zu machen und sich eine Vorschau der Bilder auf dem Fernsehbildschirm anzuschauen. Sie können die Kamera dabei wie gewohnt bedienen. AF-Feld Lupe (📖43) ist jedoch nicht verfügbar.

## Betreiben der Kamera über eine Haushaltssteckdose

► Fotos ► Filme

Wenn Sie die Kamera mit dem Netzadapter ACK-DC40 (separat erhältlich) betreiben, müssen Sie sich während des Betriebs nicht mehr um den verbleibenden Ladezustand der Akkus kümmern.

### 1 Vergewissern Sie sich, dass die Kamera ausgeschaltet ist.

### 2 Setzen Sie den Kuppler ein.

- Befolgen Sie Schritt 1 unter „Einsetzen von Akku und Speicherkarte“ (📖18), um die Abdeckung zu öffnen.
- Setzen Sie den Kuppler mit den Kontakten (1) in der gezeigten Ausrichtung wie einen Akku ein (gemäß Schritt 2 unter „Einsetzen von Akku und Speicherkarte“ (📖18)).
- Befolgen Sie Schritt 4 unter „Einsetzen von Akku und Speicherkarte“ (📖18), um die Abdeckung zu schließen.

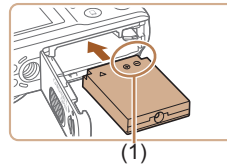

(1)

### 3 Schließen Sie den Adapter an den Kuppler an.

- Öffnen Sie die Abdeckung, und stecken Sie den Adapterstecker vollständig in den Kuppler.

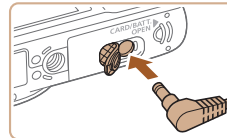

Vor Verwendung
Grundlagen der Kamerabedienung
Erweiterte Funktionen
Grundlagen der Kamera
Automatikmodus/ Modus Hybrid Auto
Andere Aufnahmemodi
Modus P
Wiedergabemodus
WLAN-Funktionen
Einstellungsmenü
Zubehör
Anhang
Index

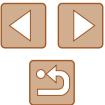

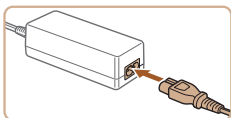

#### 4 Schließen Sie das Netzkabel an.

- Schließen Sie ein Ende des Netzkabels an den Kompakt-Netzadapter an, und stecken Sie dann das andere Ende in eine Steckdose.
- Schalten Sie die Kamera ein, um sie zu verwenden.
- Schalten Sie die Kamera nach Beendigung aus, und ziehen Sie das Netzkabel aus der Steckdose.



- Ziehen Sie den Adapter oder das Netzkabel nicht bei eingeschalteter Kamera ab. Andernfalls können Bilder auf der Kamera gelöscht werden, oder es kann zu Beschädigungen der Kamera kommen.
- Bringen Sie den Adapter bzw. das Kabel des Adapters nicht an anderen Objekten an. Dies kann zu Fehlfunktionen oder einer Beschädigung des Produkts führen.

## Verwenden der Software

Nach dem Herunterladen der Software von der Canon-Webseite und ihrer Installation auf dem von Ihnen verwendeten Computer stehen Ihnen folgende Funktionen zur Verfügung:

- CameraWindow
  - Speichern von Bildern auf einem Computer
- Image Transfer Utility
  - Konfigurieren und Empfangen von Bildern per Bild-Sync (📖112)
- Map Utility
  - Anzeigen der in Bildern enthaltenen GPS-Informationen auf einer Landkarte



- Verwenden Sie zum Anzeigen oder Bearbeiten von Bildern auf einem Computer immer Software, die die mit der Kamera aufgenommenen Bilder unterstützt (standardmäßig auf dem Computer installierte Software oder zum allgemeinen Gebrauch vorgesehene Software).

Vor Verwendung

Grundlagen der Kamerabedienung

Erweiterte Funktionen

Grundlagen der Kamera

Automatikmodus/  
Modus Hybrid Auto

Andere Aufnahmemodi

Modus P

Wiedergabemodus

WLAN-Funktionen

Einstellungsmenü

Zubehör

Anhang

Index



## Computerverbindungen über ein Kabel

### Überprüfen der Computerumgebung

Die Software kann auf den folgenden Computern verwendet werden. Detaillierte Informationen zu Systemanforderungen und zur Kompatibilität sowie zur Unterstützung neuer Betriebssysteme finden Sie auf der Canon-Website.

- Windows 8/8.1
- Windows 7 SP1
- Mac OS X 10.9
- Mac OS X 10.8

Überprüfen Sie beim Senden von Bildern an einen Computer über WLAN die Systemanforderungen unter „Überprüfen der Computerumgebung“ (197).

### Installieren der Software

In diesen Erläuterungen werden Windows 7 und Mac OS X 10.8 verwendet.

#### 1 Laden Sie die Software herunter.

- Greifen Sie auf einem Computer mit Internetzugang auf <http://www.canon.com/icpd/> zu.
- Greifen Sie auf die Site für Ihr Land bzw. Ihre Region zu.
- Laden Sie die Software herunter.



#### 2 Installieren Sie die Dateien.

- Klicken Sie auf [Einfache Installation], und befolgen Sie die Anweisungen auf dem Bildschirm, um den Installationsvorgang abzuschließen. Je nach Leistungsfähigkeit des Computers und Internetverbindung kann die Installation einige Zeit in Anspruch nehmen.
- Klicken Sie nach Abschluss der Installation auf dem Bildschirm auf [Fertigstellen] oder [Neu starten].



- Internetzugang ist erforderlich. Die Kosten und Gebühren für die Internetverbindung sind separat an den Internetdienstanbieter zu entrichten.



- Zum Deinstallieren (Löschen) der Software befolgen Sie diese Schritte:
  - Unter Windows: Klicken Sie in der folgenden Reihenfolge auf: Menü [Start] > [Alle Programme] > [Canon Utilities], und wählen Sie dann die zu deinstallierende Software aus.
  - Unter Mac OS: Klicken Sie auf den Ordner [Programme], wählen Sie den Ordner [Canon Utilities] aus, und ziehen Sie dann den Ordner der zu deinstallierenden Software in den Papierkorb. Leeren Sie anschließend den Papierkorb.

### Vor Verwendung

### Grundlagen der Kamerabedienung

### Erweiterte Funktionen

#### Grundlagen der Kamera

#### Automatikmodus/ Modus Hybrid Auto

#### Andere Aufnahmemodi

#### Modus P

#### Wiedergabemodus

#### WLAN-Funktionen

#### Einstellungsmenü

#### Zubehör

#### Anhang

### Index



## Speichern von Bildern auf einem Computer

Indem Sie die Kamera über ein handelsübliches USB-Kabel mit einem Computer verbinden (der Kameraanschluss entspricht dem Typ Mini-B), können Sie Ihre Aufnahmen importieren.

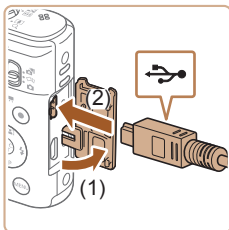

### 1 Schließen Sie die Kamera an den Computer an.

- Öffnen Sie die Abdeckung (1), während die Kamera ausgeschaltet ist. Schließen Sie den kleineren Stecker des USB-Kabels wie dargestellt an den Kameraanschluss an (2).

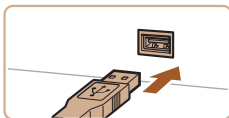

- Schließen Sie den größeren Stecker des USB-Kabels an den USB-Anschluss des Computers an. Einzelheiten zu den USB-Anschlüssen des Computers finden Sie im Computerbenutzerhandbuch.



### 2 Schalten Sie die Kamera ein, um auf CameraWindow zuzugreifen.

- Drücken Sie die Taste [▶], um die Kamera einzuschalten.
- Mac OS: CameraWindow wird angezeigt, wenn eine Verbindung zwischen Kamera und Computer hergestellt wurde.
- Windows: Nachstehend finden Sie die Vorgehensweise.
- Klicken Sie im angezeigten Bildschirm neben [▶] auf den Link zum Ändern des Programms.



- Wählen Sie [Herunterladen von Bildern von einer Canon-Kamera], und klicken Sie dann auf [OK].

- Doppelklicken Sie auf [▶].

### 3 Speichern Sie die Bilder auf dem Computer.

- Klicken Sie auf [Bilder von Kamera importieren], und klicken Sie anschließend auf [Nicht übertragene Bilder importieren].
- Bilder werden nun im Ordner „Bilder“ auf dem Computer gespeichert, in separaten, nach Datum benannten Ordnern.
- Schließen Sie CameraWindow nach dem Speichern der Bilder, drücken Sie die Taste [▶], um die Kamera auszuschalten, und ziehen Sie das Kabel ab.
- Verwenden Sie zum Anzeigen importierter Bilder auf einem Computer immer Software, die die mit der Kamera aufgenommenen Bilder unterstützt (standardmäßig auf dem Computer installierte Software oder zum allgemeinen Gebrauch vorgesehene Software).

Vor Verwendung

Grundlagen der Kamerabedienung

Erweiterte Funktionen

Grundlagen der Kamera

Automatikmodus/  
Modus Hybrid Auto

Andere Aufnahmemodi

Modus P

Wiedergabemodus

WLAN-Funktionen

Einstellungsmenü

Zubehör

Anhang

Index





- Windows 7: Wenn der Bildschirm in Schritt 2 nicht angezeigt wird, klicken Sie auf das Symbol  in der Taskleiste.
- Mac OS: Wird CameraWindow nach Schritt 2 nicht angezeigt, klicken Sie auf das [CameraWindow]-Symbol im Dock.
- Obwohl Sie Bilder auf einem Computer speichern können, indem Sie einfach Ihre Kamera an den Computer anschließen, ohne die Software zu verwenden, gelten folgende Einschränkungen.
  - Wenn Sie die Kamera an den Computer angeschlossen haben, kann es einige Minuten dauern, bis Kamerabilder verfügbar sind.
  - Bilder, die vertikal aufgenommen wurden, werden möglicherweise horizontal gespeichert.
  - Schutzeinstellungen für Bilder gehen beim Speichern auf einen Computer möglicherweise verloren.
  - Je nach Version des verwendeten Betriebssystems, verwendeter Software oder Bilddateigrößen können beim Speichern von Bildern oder Bildinformationen Probleme auftreten.

## Drucken von Bildern

► Fotos ► Filme

Sie können Bilder ganz einfach drucken, indem Sie die Kamera an einen Drucker anschließen. Auf der Kamera können Sie mehrere Bilder für den Druck auswählen, Fotolaborbestellungen und Bestellungen für Fotobücher vorbereiten oder Bilder für Fotobücher drucken.

In den folgenden Abbildungen ist ein Compact Photo Printer der Canon SELPHY CP-Serie zu sehen. Die abgebildeten Bildschirme und verfügbaren Funktionen variieren je nach Drucker. Lesen Sie sich auch das Drucker-Handbuch durch, um zusätzliche Informationen zu erhalten.

### Einfaches Drucken

► Fotos ► Filme

Indem Sie die Kamera über ein handelsübliches USB-Kabel mit einem PictBridge-kompatiblen Drucker verbinden (der Kameraanschluss entspricht dem Typ Mini-B), können Sie Ihre Aufnahmen ausdrucken.

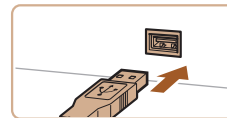
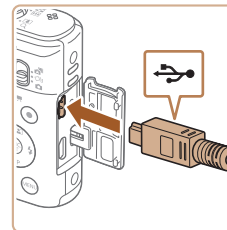

**1 Vergewissern Sie sich, dass die Kamera und der Drucker ausgeschaltet sind.**

**2 Schließen Sie die Kamera an den Drucker an.**

- Öffnen Sie die Kontaktabdeckung. Richten Sie den kleineren Stecker so wie in der Abbildung gezeigt aus, und führen Sie ihn bis zum Anschlag in den Anschluss der Kamera ein.
- Schließen Sie den größeren Stecker an den Drucker an. Weitere Einzelheiten zum Anschließen finden Sie im Druckerhandbuch.

Vor Verwendung

Grundlagen der Kamerabedienung

Erweiterte Funktionen

Grundlagen der Kamera

Automatikmodus/  
Modus Hybrid Auto

Andere Aufnahmemodi

Modus P

Wiedergabemodus

WLAN-Funktionen

Einstellungsmenü

Zubehör

Anhang

Index

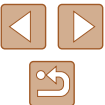



### 3 Schalten Sie den Drucker ein.

### 4 Schalten Sie die Kamera ein.

- Drücken Sie die Taste [ ], um die Kamera einzuschalten.

### 5 Wählen Sie ein Bild aus.

- Wählen Sie mit den Tasten [ ][ ] ein Bild aus.



### 6 Rufen Sie den Druckbildschirm auf.

- Drücken Sie die Taste [ ], wählen Sie [ ] aus, und drücken Sie anschließend erneut die Taste [ ].



### 7 Drucken Sie das Bild.

- Wählen Sie mit den Tasten [ ][ ] [Drucken] aus, und drücken Sie dann die Taste [ ].
- Der Druckvorgang wird gestartet.
- Um andere Bilder zu drucken, wiederholen Sie die oben beschriebene Vorgehensweise ab Schritt 5, nachdem der Druckvorgang beendet wurde.
- Schalten Sie nach Beendigung des Druckvorgangs die Kamera und den Drucker aus, und ziehen Sie das Kabel ab.



- Einzelheiten zu PictBridge-kompatiblen Druckern der Marke Canon (separat erhältlich) finden Sie unter „Drucker“ (127).

## Konfigurieren von Druckeinstellungen

► Fotos ► Filme



### 1 Rufen Sie den Druckbildschirm auf.

- Befolgen Sie die Schritte 1 – 6 unter „Einfaches Drucken“ (133), um auf diesen Bildschirm zuzugreifen.

### 2 Konfigurieren Sie die Einstellung.

- Drücken Sie die Tasten [ ][ ], um einen Eintrag auszuwählen, und drücken Sie danach die Tasten [ ][ ], um eine Option auszuwählen.

👤	Voreinst.	Verwendet die aktuellen Einstellungen des Druckers.
	Datum	Fügt das Datum beim Drucken hinzu.
	DateiNr.	Fügt die Dateinummer beim Drucken hinzu.
	Beides	Fügt das Datum und die Dateinummer beim Drucken hinzu.
	Aus	–
📁	Voreinst.	Verwendet die aktuellen Einstellungen des Druckers.
	Aus	–
	Ein	Verwendet Aufnahmeinformationen zur Optimierung der Druckeinstellungen.
	R.Augen1	Korrigiert rote Augen.
👉	Anzahl Drucke	Wählen Sie die Anzahl der zu druckenden Exemplare aus.
Ausschnitt	–	Geben Sie einen Bildbereich an, der gedruckt werden soll (135).
Papierauswahl	–	Geben Sie Papiergröße, Layout und andere Eigenschaften an (135).

Vor Verwendung
Grundlagen der Kamerabedienung
Erweiterte Funktionen
Grundlagen der Kamera
Automatikmodus/Modus Hybrid Auto
Andere Aufnahmemodi
Modus P
Wiedergabemodus
WLAN-Funktionen
Einstellungsmenü
Zubehör
Anhang
Index



## Zuschneiden von Bildern vor dem Drucken

► Fotos ► Filme

Durch das Zuschneiden von Bildern vor dem Drucken können Sie einen gewünschten Bildbereich anstatt des gesamten Bilds drucken.



### 1 Wählen Sie [Ausschnitt] aus.

- Nachdem Sie Schritt 1 unter „Konfigurieren von Druckeinstellungen“ (134) ausgeführt haben, um den Druckbildschirm aufzurufen, wählen Sie [Ausschnitt], und drücken Sie die Taste [OK].
- Ein Zuschniderahmen wird nun angezeigt, der den zu druckenden Bildbereich angibt.

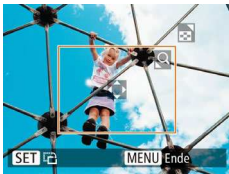

### 2 Passen Sie den Zuschniderahmen wie gewünscht an.

- Bewegen Sie den Zoom-Regler, um die Rahmengröße zu ändern.
- Drücken Sie die Tasten [▲][▼][◀][▶], um den Rahmen zu verschieben.
- Drücken Sie die Taste [OK], um den Rahmen zu drehen.
- Drücken Sie die Taste [MENU], und drücken Sie dann die Tasten [▲][▼], um [OK] auszuwählen. Drücken Sie dann die Taste [OK].

### 3 Drucken Sie das Bild.

- Befolgen Sie Schritt 7 unter „Einfaches Drucken“ (133), um zu drucken.



- Das Zuschneiden ist bei kleinen Bildern oder bestimmten Seitenverhältnissen unter Umständen nicht möglich.
- Datumsangaben werden möglicherweise nicht korrekt gedruckt, wenn Sie Bilder zuschneiden, die mit der Option [Dat.aufd.] aufgenommen wurden.

## Auswählen des Papierformats und Layouts für den Druck

► Fotos ► Filme



### 1 Wählen Sie [Papierauswahl] aus.

- Nachdem Sie Schritt 1 unter „Konfigurieren von Druckeinstellungen“ (134) ausgeführt haben, um den Druckbildschirm aufzurufen, wählen Sie [Papierauswahl], und drücken Sie die Taste [OK].



### 2 Wählen Sie ein Papierformat aus.

- Wählen Sie mit den Tasten [▲][▼] eine Option aus, und drücken Sie anschließend die Taste [OK].



### 3 Wählen Sie eine Papierart aus.

- Wählen Sie mit den Tasten [▲][▼] eine Option aus, und drücken Sie anschließend die Taste [OK].



### 4 Wählen Sie ein Layout aus.

- Wählen Sie mit den Tasten [▲][▼] eine Option aus.
- Drücken Sie die Tasten [◀][▶], um die Anzahl der Bilder pro Blatt festzulegen, wenn [N-up] ausgewählt wurde.
- Drücken Sie die Taste [OK].

### 5 Drucken Sie das Bild.

Vor Verwendung
Grundlagen der Kamerabedienung
Erweiterte Funktionen
Grundlagen der Kamera
Automatikmodus/Modus Hybrid Auto
Andere Aufnahmemodi
Modus P
Wiedergabemodus
WLAN-Funktionen
Einstellungsmenü
Zubehör
Anhang
Index

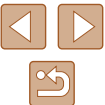

## Verfügbare Layout-Optionen

Voreinst.	Verwendet die aktuellen Einstellungen des Druckers.
mit Rand	Lässt beim Drucken einen freien Bereich um die Bilder.
randlos	Randloser Druck von Papierkante zu Papierkante.
N-up	Geben Sie an, wie viele Bilder pro Blatt gedruckt werden sollen.
Passfoto	Druckt Bilder für Identifikationsdokumente. Nur verfügbar für Bilder mit der Aufnahmepixel-einstellung L und einem Seitenverhältnis von 4:3.
FesteGröße	Wählen Sie die Druckgröße aus. Wählen Sie zwischen 90 x 130 mm, Postkarten- oder Breitbildgröße.

## Drucken von Passfotos

► Fotos ► Filme

### 1 Wählen Sie [Passfoto] aus.

- Befolgen Sie die Schritte 1 – 4 unter „Auswählen des Papierformats und Layouts für den Druck“ (135), wählen Sie [Passfoto] aus, und drücken Sie die Taste [OK].

### 2 Geben Sie die Maße für die Höhe und Breite an.

- Wählen Sie mit den Tasten [▲][▼] einen Eintrag aus. Wählen Sie mit den Tasten [◀][▶] die Länge aus, und drücken Sie anschließend die Taste [OK].

### 3 Wählen Sie den Druckbereich aus.

- Befolgen Sie Schritt 2 in „Zuschneiden von Bildern vor dem Drucken“ (135), um den Druckbereich auszuwählen.

### 4 Drucken Sie das Bild.



## Drucken von Filmszenen

► Fotos ► Filme



### 1 Rufen Sie den Druckbildschirm auf.

- Befolgen Sie die Schritte 1 – 6 unter „Einfaches Drucken“ (133), um einen Film auszuwählen. Dieser Bildschirm wird angezeigt.

### 2 Wählen Sie eine Druckmethode aus.

- Drücken Sie die Tasten [▲][▼], um [OK] auszuwählen, und drücken Sie dann die Tasten [◀][▶], um die Druckmethode zu bestimmen.

### 3 Drucken Sie das Bild.

## Druckoptionen für Filme

Einzel	Druckt die aktuelle Szene als Einzelbild.
Folge	Druckt eine Szenenfolge auf ein einzelnes Blatt Papier. Sie können auch die Ordnernummer, Dateinummer und die abgelaufene Zeit für die Movieszene drucken lassen, indem Sie [Titelzeile] auf [Ein] setzen.



- Um einen Druckprozess abzubrechen, drücken Sie die Taste [OK], wählen [OK] im Menü aus und drücken dann erneut die Taste [OK].
- [Passfoto] und [Folge] können bei PictBridge-kompatiblen Druckern der Marke Canon der Modellreihen CP720/CP730 (und älteren) nicht ausgewählt werden.

Vor Verwendung
Grundlagen der Kamerabedienung
Erweiterte Funktionen
Grundlagen der Kamera
Automatikmodus/Modus Hybrid Auto
Andere Aufnahmemodi
Modus P
Wiedergabemodus
WLAN-Funktionen
Einstellungsmenü
Zubehör
Anhang
Index

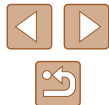



## Hinzufügen von Bildern zur Druckliste (DPOF)

► Fotos ► Filme

Das Drucken mehrerer Fotos auf einmal (📖138) und das Aufgeben von Fotolaborbestellungen können auf der Kamera eingerichtet werden. Wählen Sie bis zu 998 Bilder auf einer Speicherkarte aus, und konfigurieren Sie die relevanten Einstellungen, wie die Druckanzahl, wie folgt. Die Druckinformationen, die Sie auf diese Weise angeben, entsprechen den DPOF-Standards (Digital Print Order Format) für digitale Druckaufträge.

## ■ Konfigurieren von Druckeinstellungen

► Fotos ► Filme

Geben Sie wie folgt die Einstellungen für das Druckformat, den Druck von Datum oder Dateinummer und andere Einstellungen an. Diese Einstellungen gelten für alle Bilder in der Druckliste.



- Drücken Sie die Taste [MENU], und wählen Sie auf der Registerkarte [D] die Option [Druckeinstellungen] aus. Passen Sie die Einträge wie gewünscht an (📖27).

Drucklayout	Standard	Druckt ein Bild je Blatt.
	Übersicht	Kleine Versionen mehrerer Bilder werden pro Blatt gedruckt.
	Beide	Druckt Bilder sowohl im Standard- als auch im Indexformat.
Datum	Ein	Fügt den Bildern beim Drucken das Aufnahmedatum hinzu.
	Aus	–
Datei-Nr.	Ein	Fügt den Bildern beim Drucken die Dateinummer hinzu.
	Aus	–
DPOF Dat. lösch	Ein	Alle Einstellungen für die Bilddruckliste werden nach dem Drucken gelöscht.
	Aus	–



- Einige Drucker oder Fotolabors können möglicherweise nicht alle von Ihnen angegebenen DPOF-Einstellungen umsetzen.
- [!] wird möglicherweise auf der Kamera angezeigt, wenn die Speicherkarte Druckeinstellungen aufweist, die auf einer anderen Kamera konfiguriert wurden. Wenn Sie die Druckeinstellungen mit dieser Kamera ändern, werden alle vorherigen Einstellungen überschrieben.
- Wenn [Datum] auf [Ein] gesetzt ist, wird bei einigen Druckern das Datum möglicherweise zweimal gedruckt.



- Wenn Sie [Übersicht] ausgewählt haben, können Sie nicht gleichzeitig [Ein] für [Datum] und [Datei-Nr.] wählen.
- Der Indexprint steht bei bestimmten PictBridge-kompatiblen Druckern der Marke Canon (separat erhältlich) nicht zur Verfügung.
- Das Datum wird in dem Format gedruckt, das auf der Registerkarte [↑↑] unter [Datum/Uhrzeit] festgelegt wurde (📖19).

## ■ Einstellungen für den Druck einzelner Bilder

► Fotos ► Filme



### 1 Wählen Sie [Wahl Bilder & Anzahl] aus.

- Drücken Sie die Taste [MENU], wählen Sie [Wahl Bilder & Anzahl] auf der Registerkarte [D], und drücken Sie dann die Taste [D].

### 2 Wählen Sie ein Bild aus.

- Wählen Sie mit den Tasten [◀][▶] ein Bild aus, und drücken Sie anschließend die Taste [D].
- Jetzt können Sie die Anzahl der zu druckenden Exemplare angeben.
- Wenn Sie ein Bild für den Indexprint ausgewählt haben, ist es mit dem Symbol [✓] markiert. Durch erneutes Drücken der Taste [D] können Sie den Indexprint für dieses Bild abbrechen. [✓] wird nicht mehr angezeigt.

Vor Verwendung

Grundlagen der Kamerabedienung

Erweiterte Funktionen

Grundlagen der Kamera

Automatikmodus/  
Modus Hybrid Auto

Andere Aufnahmemodi

Modus P

Wiedergabemodus

WLAN-Funktionen

Einstellungsmenü

Zubehör

Anhang

Index

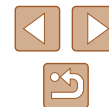



### 3 Legen Sie die Anzahl der Drucke fest.

- Drücken Sie die Tasten [▲][▼], um die Anzahl der Drucke festzulegen (maximal 99).
- Wiederholen Sie die Schritte 2 – 3, um weitere Bilder und die Anzahl der zu druckenden Exemplare auszuwählen.
- Beim Indexprint kann keine Exemplaranzahl festgelegt werden. Sie können lediglich die zu druckenden Bilder auswählen (wie in Schritt 2 beschrieben).
- Drücken Sie abschließend die Taste [MENU], um zum Menübildschirm zurückzukehren.

### Einstellungen für den Druck einer Gruppe von Bildern

► Fotos ► Filme



- Befolgen Sie Schritt 1 unter „Einstellungen für den Druck einzelner Bilder“ (137), wählen Sie [Bereich wählen] aus, und drücken Sie die Taste [OK].
- Befolgen Sie die Schritte 2–3 unter „Auswählen eines Bereichs“ (78), um Bilder anzugeben.
- Wählen Sie mit den Tasten [▲][▼] die Option [Auftrag] aus, und drücken Sie anschließend die Taste [OK].

### Einstellungen für den Druck aller Bilder

► Fotos ► Filme



- Befolgen Sie Schritt 1 unter „Einstellungen für den Druck einzelner Bilder“ (137), wählen Sie [Auswahl aller Bilder] aus, und drücken Sie die Taste [OK].
- Wählen Sie mit den Tasten [◀][▶] [OK] aus, und drücken Sie anschließend die Taste [OK].

### Löschen aller Bilder aus der Druckliste

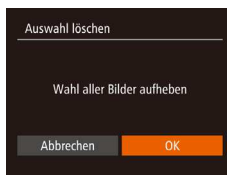

- Befolgen Sie Schritt 1 unter „Einstellungen für den Druck einzelner Bilder“ (137), wählen Sie [Auswahl löschen] aus, und drücken Sie die Taste [OK].
- Wählen Sie mit den Tasten [◀][▶] [OK] aus, und drücken Sie anschließend die Taste [OK].

### Drucken von Bildern in der Druckliste (DPOF)

► Fotos ► Filme



- Wenn der Druckliste Bilder hinzugefügt wurden (137 – 138), wird dieser Bildschirm angezeigt, sobald Sie die Kamera an einen PictBridge-kompatiblen Drucker anschließen. Drücken Sie die Tasten [▲][▼], um [Jetzt Drucken] auszuwählen, und drücken Sie dann die Taste [OK], um die Bilder in der Druckliste zu drucken.
- DPOF-Druckaufträge, die Sie vorübergehend unterbrechen, werden beim nächsten Bild fortgesetzt.

Vor Verwendung
Grundlagen der Kamerabedienung
Erweiterte Funktionen
Grundlagen der Kamera
Automatikmodus/ Modus Hybrid Auto
Andere Aufnahmemodi
Modus P
Wiedergabemodus
WLAN-Funktionen
Einstellungsmenü
Zubehör
Anhang
Index

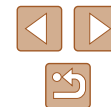

## Hinzufügen von Bildern zu einem Fotobuch

► Fotos ► Filme

Sie können Fotobücher auf der Kamera erstellen, indem Sie bis zu 998 Bilder auf einer Speicherkarte wählen und sie in die Software auf Ihrem Computer übertragen, wo sie in einem eigenen Order gespeichert werden. Diese Funktion ist nützlich für die Online-Bestellung von Fotobüchern und für das Drucken von Fotobüchern auf einem Drucker.

### Wählen einer Auswahlmethode



- Drücken Sie die Taste [MENU], wählen Sie [Fotobuch-Einstell.] auf der Registerkarte [▶] aus, und legen Sie danach fest, wie Sie die Bilder auswählen möchten.



- [!] wird möglicherweise auf der Kamera angezeigt, wenn die Speicherkarte Druckeinstellungen aufweist, die auf einer anderen Kamera konfiguriert wurden. Wenn Sie die Druckeinstellungen mit dieser Kamera ändern, werden alle vorherigen Einstellungen überschrieben.

### Hinzufügen einzelner Bilder

► Fotos ► Filme



#### 1 Wählen Sie [Wählen] aus.

- Wählen Sie gemäß der Vorgehensweise unter „Wählen einer Auswahlmethode“ (139) die Option [Wählen] aus, und drücken Sie die Taste [MENU].



#### 2 Wählen Sie ein Bild aus.

- Wählen Sie mit den Tasten [◀][▶] ein Bild aus, und drücken Sie anschließend die Taste [MENU].
- [✓] wird angezeigt.
- Um ein Bild aus dem Fotobuch zu entfernen, drücken Sie erneut die Taste [MENU]. [✓] wird nicht mehr angezeigt.
- Wiederholen Sie diese Vorgehensweise, um andere Bilder auszuwählen.
- Drücken Sie abschließend die Taste [MENU], um zum Menübildschirm zurückzukehren.

### Hinzufügen aller Bilder zu einem Fotobuch

► Fotos ► Filme

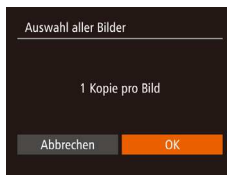

- Führen Sie die unter „Wählen einer Auswahlmethode“ (139) beschriebene Vorgehensweise aus, wählen Sie [Auswahl aller Bilder], und drücken Sie die Taste [MENU].
- Wählen Sie mit den Tasten [◀][▶] [OK] aus, und drücken Sie anschließend die Taste [MENU].

### Entfernen aller Bilder aus einem Fotobuch

► Fotos ► Filme

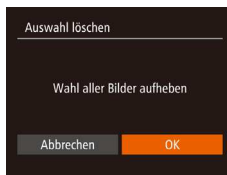

- Führen Sie die auf „Wählen einer Auswahlmethode“ (139) beschriebene Vorgehensweise aus, wählen Sie [Auswahl löschen], und drücken Sie die Taste [MENU].
- Wählen Sie mit den Tasten [◀][▶] [OK] aus, und drücken Sie anschließend die Taste [MENU].

Vor Verwendung
Grundlagen der Kamerabedienung
Erweiterte Funktionen
Grundlagen der Kamera
Automatikmodus/ Modus Hybrid Auto
Andere Aufnahmemodi
Modus P
Wiedergabemodus
WLAN-Funktionen
Einstellungsmenü
Zubehör
Anhang
Index

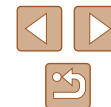

# Anhang

Hilfreiche Informationen für die Verwendung der Kamera

## Fehlerbehebung

Falls ein Problem mit der Kamera vorliegt, überprüfen Sie zunächst die unten aufgeführten Punkte. Sollten sich die Probleme auf diese Weise nicht beseitigen lassen, wenden Sie sich an den Canon Kundendienst.

### Stromversorgung

Bei Betätigung der Taste ON/OFF geschieht nichts.

- Vergewissern Sie sich, dass der Akku aufgeladen ist (17).
- Vergewissern Sie sich, dass der Akku in der richtigen Ausrichtung eingesetzt wurde (18).
- Vergewissern Sie sich, dass die Speicherkarten-/Akkuabdeckung vollständig geschlossen ist (18).
- Verschmutzte Akkukontakte führen zu einer verminderten Akkuleistung. Reinigen Sie die Kontakte mit einem Wattestäbchen, und setzen Sie den Akku mehrmals ein.

Die Akkuladung ist schnell erschöpft.

- Bei niedrigen Temperaturen nimmt die Akkuleistung ab. Erwärmen Sie den Akku z. B. in einer Tasche Ihrer Kleidung. Achten Sie dabei darauf, dass die Kontakte nicht mit Gegenständen aus Metall in Berührung kommen.
- Verschmutzte Akkukontakte führen zu einer verminderten Akkuleistung. Reinigen Sie die Kontakte mit einem Wattestäbchen, und setzen Sie den Akku mehrmals ein.
- Wenn sich der Akku trotz dieser Maßnahmen immer noch rasch nach dem Aufladen entlädt, hat er das Ende seiner Lebensdauer erreicht. Kaufen Sie einen neuen Akku.

Das Objektiv wird nicht eingefahren.

- Öffnen Sie die Speicherkarten-/Akkuabdeckung nicht bei eingeschalteter Kamera. Schließen Sie die Abdeckung, schalten Sie die Kamera ein und dann wieder aus (18).

Der Akku hat sich ausgedehnt.

- Die Ausdehnung von Akkus ist normal und beeinträchtigt nicht die Sicherheit. Wölbt sich der Akku allerdings so weit, dass er nicht mehr in die Kamera passt, wenden Sie sich an den Canon Kundendienst.

### Anzeige auf einem Fernsehgerät

Die Kamerabilder sehen auf dem Fernsehgerät verzerrt aus, oder werden gar nicht angezeigt (128).

Vor Verwendung

Grundlagen der Kamerabedienung

Erweiterte Funktionen

Grundlagen der Kamera

Automatikmodus/  
Modus Hybrid Auto

Andere Aufnahmemodi

Modus P

Wiedergabemodus

WLAN-Funktionen

Einstellungsmenü

Zubehör

Anhang

Index



## Aufnahme

Es können keine Aufnahmen gemacht werden.

- Tippen Sie den Auslöser an (📖25), wenn Sie sich im Wiedergabemodus (📖69) befinden.

Veränderte Bildschirmanzeige bei schlechten Lichtverhältnissen (📖26).

Veränderte Bildschirmanzeige bei Aufnahmen.

- Folgende Anzeige Probleme werden nicht in Fotos, aber in Filmen aufgezeichnet.
  - Bei Aufnahmen mit Kunstlicht oder LED-Licht kann der Bildschirm flimmern, und möglicherweise ist ein horizontaler Balken zu sehen.

Den Bildern wird kein Datumsaufdruck hinzugefügt.

- Konfigurieren Sie die Einstellung [Dat.aufd. 📖] (📖39). Beachten Sie, dass den Bildern nicht automatisch Datumsaufdrücke hinzugefügt werden, nur weil Sie die Einstellung [Datum/Uhrzeit] konfiguriert haben (📖19).
- Datumsaufdrücke werden nicht in Aufnahmemodi (📖151) hinzugefügt, in denen [Dat.aufd. 📖] nicht konfiguriert werden kann (📖39).

📖 blinkt im Bildschirm, wenn der Auslöser gedrückt wird, und es ist keine Aufnahme möglich (📖33).

📖 wird im Bildschirm angezeigt, wenn der Auslöser angetippt wird (📖33).

- Setzen Sie [IS Modus] auf [Kontinuierlich] (📖44).
- Klappen Sie den Blitz aus, und setzen Sie den Blitzmodus auf 📖 (📖66).
- Stellen Sie eine höhere ISO-Empfindlichkeit ein (📖59).
- Setzen Sie die Kamera auf ein Stativ auf, oder ergreifen Sie andere Maßnahmen, um Kamerabewegungen zu vermeiden. Es empfiehlt sich zudem, bei Verwendung eines Stativs oder anderer Hilfsmittel zum Befestigen der Kamera die Option [IS Modus] auf [Aus] zu setzen (📖44).

Die Aufnahmen sind unscharf.

- Tippen Sie den Auslöser an, um ein Motiv zu fokussieren, und drücken Sie ihn erst dann vollständig herunter, um die Aufnahme vorzunehmen (📖25).
- Stellen Sie sicher, dass sich das Motiv innerhalb des Fokusbereichs befindet (📖158).
- Setzen Sie [AF-Hilfslicht] auf [Ein] (📖45).
- Stellen Sie sicher, dass nicht benötigte Funktionen, wie z. B. die Makrofunktion, deaktiviert sind.

Es werden keine AF-Rahmen angezeigt, und die Kamera stellt nicht scharf, wenn Sie den Auslöser antippen.

- Um zu erreichen, dass AF-Rahmen angezeigt werden und die Kamera ordnungsgemäß fokussiert, zentrieren Sie die Kamera auf Bereiche mit einem höheren Kontrast, bevor Sie den Auslöser antippen. Oder tippen Sie den Auslöser mehrmals an.

Die Motive sind in den Aufnahmen zu dunkel.

- Klappen Sie den Blitz aus, und setzen Sie den Blitzmodus auf 📖 (📖66).
- Passen Sie die Bildhelligkeit durch die Belichtungskorrektur an (📖58).
- Passen Sie den Kontrast mit i-contrast an (📖59, 📖86).
- Verwenden Sie das Spotmessverfahren (📖58).

Motive sehen zu hell aus, Glanzlichter wirken ausgewaschen.

- Klappen Sie den Blitz ein, und setzen Sie den Blitzmodus auf 📖 (📖30).
- Passen Sie die Bildhelligkeit durch die Belichtungskorrektur an (📖58).
- Verwenden Sie das Spotmessverfahren (📖58).
- Reduzieren Sie die Beleuchtung des Motivs.

Die Aufnahmen sind trotz Verwendung des Blitzes zu dunkel (📖33).

- Beachten Sie bei der Aufnahme die Blitzreichweite (📖158).
- Stellen Sie eine höhere ISO-Empfindlichkeit ein (📖59).

Motive sehen in Aufnahmen mit Blitz zu hell aus, Glanzlichter wirken ausgewaschen.

- Beachten Sie bei der Aufnahme die Blitzreichweite (📖158).
- Klappen Sie den Blitz ein, und setzen Sie den Blitzmodus auf 📖 (📖30).

Bei Blitzaufnahmen erscheinen auf dem Bild weiße Punkte.

- Diese entstehen, wenn das Blitzlicht durch Staubpartikel oder andere Objekte in der Luft reflektiert wird.

Die Aufnahmen wirken körnig.

- Stellen Sie eine geringere ISO-Empfindlichkeit ein (📖59).
- Hohe ISO-Empfindlichkeiten können bei einigen Aufnahmemodi dazu führen, dass Aufnahmen körnig wirken (📖49).

In Motiven sind rote Augen zu sehen (📖41).

- Setzen Sie [R.Aug.Lampe] auf [Ein] (📖45). Während die Lampe zur Rote-Augen-Reduzierung (📖4) leuchtet (ca. eine Sekunde), kann nicht fotografiert werden, da diese Lampe dem Rote-Augen-Effekt entgegenwirkt. Sorgen Sie dafür, dass Ihr Motiv in die Lampe zur Rote-Augen-Reduzierung schaut. Verstärken Sie außerdem bei Innenaufnahmen die Beleuchtung, und gehen Sie näher an das Motiv heran.
- Bearbeiten Sie Bilder mit der Rote-Augen-Korrektur (📖86).

## Vor Verwendung

## Grundlagen der Kamerabedienung

## Erweiterte Funktionen

### Grundlagen der Kamera

### Automatikmodus/Modus Hybrid Auto

### Andere Aufnahmemodi

### Modus P

### Wiedergabemodus

### WLAN-Funktionen

### Einstellungsmenü

### Zubehör

### Anhang

## Index



Das Speichern der Bilder auf der Speicherkarte dauert sehr lange, oder die Geschwindigkeit von Reihenaufnahmen nimmt ab.

- Führen Sie eine Low-Level-Formatierung der Speicherkarte in der Kamera durch (122).

Einstellungen für Aufnahmefunktionen oder das Menü FUNC. sind nicht verfügbar.

- Die verfügbaren Einstellungen hängen vom Aufnahmemodus ab. Nähere Informationen hierzu finden Sie in den Übersichtstabellen „In den Aufnahmemodi verfügbare Funktionen“, „Menü FUNC.“ und „Aufnahme-Registerkarte“ (148 – 151).

## Aufnehmen von Filmen

Die Angabe der abgelaufenen Zeit ist falsch, oder die Aufnahme wird unterbrochen.

- Formatieren Sie die Speicherkarte in der Kamera, oder verwenden Sie eine für hohe Aufzeichnungsgeschwindigkeiten geeignete Speicherkarte. Auch wenn die Angabe der abgelaufenen Zeit falsch ist, entspricht die Länge der Filme auf der Speicherkarte der Aufnahmezeit (121, 157).

**[i]** wird auf dem Bildschirm angezeigt, und die Aufnahme wird automatisch beendet.

- Der interne Puffer der Kamera ist fast voll, da die Kamera die Speicherkarte nicht schnell genug beschreiben konnte. Ergreifen Sie eine der folgenden Maßnahmen.
  - Führen Sie eine Low-Level-Formatierung der Speicherkarte in der Kamera durch (122).
  - Verringern Sie die Bildqualität (42).
  - Verwenden Sie eine für hohe Aufzeichnungsgeschwindigkeiten geeignete Speicherkarte (157).

Vergrößern nicht möglich.

- Vergrößerungen sind nicht möglich, wenn Sie Filme im Modus [i] aufnehmen (51).

Motive wirken verzerrt.

- Motive, die sich während der Aufnahme schnell vor der Kamera bewegen, können verzerrt aussehen. Hierbei handelt es sich nicht um eine Funktionsstörung.

## Wiedergabe

Wiedergabe nicht möglich.

- Bilder oder Filme können möglicherweise nicht wiedergegeben werden, wenn der Dateiname oder die Ordnerstruktur per Computer geändert wird.

Die Bild- oder Tonwiedergabe wird gestoppt.

- Verwenden Sie eine Speicherkarte, für die Sie mit dieser Kamera eine Low-Level-Formatierung durchgeführt haben (122).
- Unter Umständen wird die Wiedergabe von Filmen von Speicherkarten mit geringen Lesegeschwindigkeiten zwischendurch kurz unterbrochen.
- Wenn Filme auf einem Computer mit geringer Leistung abgespielt werden, werden einige Einzelbilder u. U. übersprungen, und es findet möglicherweise keine Tonwiedergabe statt.

Bei der Wiedergabe von Filmen wird kein Ton ausgegeben.

- Passen Sie die Lautstärke an (118), wenn Sie die [Stummschaltung] (118) aktiviert haben oder der Ton des Films zu leise ist.
- Bei im Modus [i] aufgenommenen Filme (51) wird kein Ton ausgegeben, weil dieser Modus keine Tonaufzeichnung vorsieht.

## Speicherkarte

Die Speicherkarte wird nicht erkannt.

- Starten Sie die Kamera mit eingesetzter Speicherkarte neu (24).

## Computer

Es ist keine Übertragung von Bildern auf einen Computer möglich.

- Das Problem kann möglicherweise wie folgt durch eine Reduzierung der Übertragungsgeschwindigkeit gelöst werden, wenn die Kamera über ein Kabel an den Computer angeschlossen ist.
  - Drücken Sie die Taste [▶], um in den Wiedergabemodus zu wechseln. Halten Sie die Taste [MENU] gedrückt, während Sie gleichzeitig die Tasten [▲] und [⊕] drücken. Drücken Sie im daraufhin angezeigten Bildschirm die Tasten [◀|▶], um [B] auszuwählen, und drücken Sie dann die Taste [⊕].

## WLAN

Das WLAN-Menü kann nicht mit der Taste [▲] aufgerufen werden.

- Das WLAN-Menü ist im Aufnahmemodus nicht verfügbar. Wechseln Sie in den Wiedergabemodus, und versuchen Sie es erneut.
- Im Wiedergabemodus kann das WLAN-Menü in der detaillierten Informationsanzeige, in der vergrößerten Anzeige und in der Indexanzeige nicht aufgerufen werden. Wechseln Sie zur Einzelbildanzeige und einem anderen Anzeigemodus als der detaillierten Informationsanzeige. Ebenso ist ein Zugriff auf das WLAN-Menü in der Gruppenwiedergabe oder der nach bestimmten Bedingungen gefilterten Bildwiedergabe nicht möglich. Brechen Sie die Gruppen- oder gefilterte Bildwiedergabe ab.
- Das WLAN-Menü kann nicht aufgerufen werden, während die Kamera über ein Kabel mit einem Drucker, einem Computer oder einem Fernsehgerät verbunden ist. Nehmen Sie das Kabel ab.

Vor Verwendung

Grundlagen der Kamerabedienung

Erweiterte Funktionen

Grundlagen der Kamera

Automatikmodus/  
Modus Hybrid Auto

Andere Aufnahmemodi

Modus P

Wiedergabemodus

WLAN-Funktionen

Einstellungsmenü

Zubehör

Anhang

Index



Gerät/Ziel kann nicht hinzugefügt werden.

- Insgesamt können der Kamera 20 Elemente mit Verbindungsinformationen hinzugefügt werden. Löschen Sie zuerst nicht benötigte Verbindungsinformationen, bevor Sie neue Geräte/Ziele hinzufügen (📖116).
- Verwenden Sie einen Computer oder ein Smartphone, um Webservices zu registrieren (📖103).
- Wenn Sie ein Smartphone hinzufügen möchten, installieren Sie zuerst die spezielle Anwendung Camera Connect auf Ihrem Smartphone (📖90).
- Wenn Sie einen Computer hinzufügen möchten, installieren Sie zunächst die Software CameraWindow auf Ihrem Computer. Überprüfen Sie außerdem die Umgebung und Einstellungen Ihres Computers und der WLAN-Funktion (📖97, 📖99).
- Verwenden Sie die Kamera nicht in der Nähe potenzieller WLAN-Signalstörquellen wie Mikrowellenöfen, Bluetooth-Geräten und anderen Geräten, die im 2,4-GHz-Band arbeiten.
- Bringen Sie die Kamera näher an das andere Gerät (wie etwa den Zugriffspunkt), mit dem Sie eine Verbindung herstellen möchten, und vergewissern Sie sich, dass sich keine störenden Objekte zwischen den Geräten befinden.

Es kann keine Verbindung zum Zugriffspunkt hergestellt werden.

- Vergewissern Sie sich, dass der Zugriffspunktkanal auf einen Kanal festgelegt ist, der von der Kamera unterstützt wird (📖156). Beachten Sie, dass statt der automatischen Kanalzuweisung empfohlen wird, einen unterstützten Kanal manuell anzugeben.

Bilder können nicht gesendet werden.

- Das Zielgerät verfügt nicht über ausreichend Speicherplatz. Erweitern Sie den Speicherplatz auf dem Zielgerät, und senden Sie die Bilder erneut.
- Der Schreibschutzschieber der Speicherkarte in der Zielkamera befindet sich in der verriegelten Position. Bewegen Sie den Schreibschutzschieber in die entriegelte Position.
- Bilder werden nicht an CANON iMAGE GATEWAY oder andere Webservices gesendet, wenn Sie Bilddateien oder Ordner auf dem Computer verschieben oder umbenennen, der während der Verwendung von Bild-Sync über einen Zugriffspunkt Bilder empfangen hat (📖112). Vergewissern Sie sich vor dem Verschieben oder Umbenennen dieser Bilddateien oder Ordner auf dem Computer, dass die Bilder bereits an CANON iMAGE GATEWAY oder andere Webservices gesendet wurden.

Die Größe von Bildern kann zum Senden nicht geändert werden.

- Bildern kann keine höhere Aufnahmepixeleinstellung zugewiesen werden als sie im Original aufweisen.
- Die Größe von Filmen kann nicht geändert werden.

Das Senden von Bildern dauert sehr lange./Die WLAN-Verbindung ist unterbrochen.

- Das Senden mehrerer Bilder kann durchaus eine lange Zeit dauern. Versuchen Sie, die Größe von Bildern zu ändern, um die Sendezeit zu reduzieren (📖111).
- Das Senden von Filmen kann durchaus eine lange Zeit dauern.
- Verwenden Sie die Kamera nicht in der Nähe potenzieller WLAN-Signalstörquellen wie Mikrowellenöfen, Bluetooth-Geräten und anderen Geräten, die im 2,4-GHz-Band arbeiten. Beachten Sie, dass das Senden von Bildern lange dauern kann, auch wenn [📶] angezeigt wird.
- Bringen Sie die Kamera näher an das andere Gerät (wie etwa den Zugriffspunkt), mit dem Sie eine Verbindung herstellen möchten, und vergewissern Sie sich, dass sich keine störenden Objekte zwischen den Geräten befinden.

Die WLAN-Verbindungsinformationen sollen vor dem Entsorgen der Kamera bzw. vor der Weitergabe der Kamera an Dritte gelöscht werden.

- Setzen Sie die WLAN-Einstellungen zurück (📖117).

Vor Verwendung
Grundlagen der Kamerabedienung
Erweiterte Funktionen
Grundlagen der Kamera
Automatikmodus/ Modus Hybrid Auto
Andere Aufnahmemodi
Modus P
Wiedergabemodus
WLAN-Funktionen
Einstellungsmenü
Zubehör
Anhang
Index

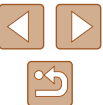

# Bildschirmmeldungen

Gehen Sie wie folgt vor, wenn eine Fehlermeldung angezeigt wird.

## Aufnahme oder Wiedergabe

### Keine Speicherkarte

- Die Speicherkarte wurde u. U. in der falschen Ausrichtung eingesetzt. Setzen Sie die Speicherkarte in der richtigen Ausrichtung ein (📖18).

### Speicherkarte gesperrt

- Der Schreibschutzschieber der Speicherkarte befindet sich in der verriegelten Position. Schieben Sie den Schreibschutzschieber in die entspernte Position (📖18).

### Aufnahme nicht möglich

- Sie haben versucht, eine Aufnahme zu machen, obwohl keine Speicherkarte in der Kamera eingesetzt war. Setzen Sie eine Speicherkarte in der richtigen Ausrichtung ein (📖18).

### Speicherkartenfehler (📖122)

- Wird die Fehlermeldung auch angezeigt, nachdem Sie eine unterstützte Speicherkarte (📖2) formatiert und richtig eingesetzt (📖18) haben, wenden Sie sich an den Canon-Kundendienst.

### Zu wenig Speicher

- Es gibt nicht genug freien Speicherplatz auf der Karte, um die aufgenommenen Bilder zu speichern (📖30, 📖47, 📖57) oder zu bearbeiten (📖84). Löschen Sie nicht benötigte Bilder (📖79), oder setzen Sie eine Speicherkarte mit ausreichend Speicherplatz ein (📖18).

### Akku aufladen (📖17)

### Kein Bild vorhanden

- Es befinden sich keine Aufnahmen auf der Speicherkarte, die wiedergegeben werden können.

### Schreibgeschützt! (📖77)

### Nicht identifiziertes Bild/Inkompatibles JPEG/Bild ist zu groß/MOV-Wiederg. nicht möglich

- Nicht unterstützte Bilder oder beschädigte Bilder können nicht angezeigt werden.
- Unter Umständen ist es nicht möglich, Bilder wiederzugeben, die per Computer bearbeitet oder deren Namen auf einem Computer geändert wurden, oder die mit anderen Kameras aufgenommen wurden.

Vergrößern nicht möglich/Keine Wiedergabe mit "Ähnliche Bilder" möglich/Drehen unmöglich/Bild nicht veränderbar/Modifizierung nicht möglich/Bildauswahl nicht möglich

- Folgende Funktionen sind unter Umständen nicht verfügbar für Bilder, die bereits per Computer bearbeitet oder deren Namen auf einem Computer geändert wurden, oder die mit anderen Kameras aufgenommen wurden. Mit einem Stern (\*) gekennzeichnete Funktionen stehen nicht für Filme zur Verfügung. Vergrößern (📖75)\*, Ähnliche Bilder (📖76)\*, Drehen (📖81)\*, Favoriten (📖83), Bearbeiten (📖84)\*, Druckliste (📖137)\* und Fotobuch-Einstellungen (📖139)\*

### Ungültiger Auswahlbereich

- Bei der Auswahl eines Bereichs für die Bilderauswahl (📖78, 📖81, 📖138) haben Sie als erstes Bild das letzte Bild ausgewählt oder umgekehrt.

### Zu viel ausgewählt

- Für Druckliste (📖137) oder Fotobuch-Einstellung (📖139) wurden mehr als 998 Bilder ausgewählt. Wählen Sie 998 oder weniger Bilder aus.
- Die Einstellungen für Druckliste (📖137) oder Fotobuch-Einstellung (📖139) konnten nicht ordnungsgemäß gespeichert werden. Verringern Sie die Anzahl der ausgewählten Bilder, und versuchen Sie es erneut.
- Sie haben unter Schützen (📖77), Löschen (📖79), Favoriten (📖83), Druckliste (📖137) oder Fotobuch-Einstellung (📖139) mehr als 500 Bilder ausgewählt.

### Name falsch!

- Der Ordner konnte nicht erstellt oder Bilder konnten nicht aufgenommen werden, weil die höchstmögliche Ordnernummer (999) für das Speichern von Bildern auf der Karte und die höchstmögliche Bildnummer (9999) für Bilder in Ordnern erreicht wurden. Ändern Sie auf der Registerkarte (📖) die Option [Datei-Nummer] in [Autom.Rückst] (📖122), oder formatieren Sie die Speicherkarte (📖121).

### Objektivfehler

- Dieser Fehler kann auftreten, wenn Sie das Objektiv festhalten, während es sich bewegt, oder wenn Sie die Kamera in einer sehr staubigen oder sandigen Umgebung verwenden.
- Wird diese Fehlermeldung häufig angezeigt, kann dies ein Hinweis auf eine beschädigte Kamera sein. Wenden Sie sich in diesem Fall an den Canon Kundendienst.

### Kamerafehler gefunden (Fehlernummer)

- Wenn diese Fehlermeldung direkt nach einer Aufnahme angezeigt wird, wurde das Bild möglicherweise nicht gespeichert. Überprüfen Sie das Bild im Wiedergabemodus.
- Wird diese Fehlermeldung häufig angezeigt, kann dies ein Hinweis auf eine beschädigte Kamera sein. Notieren Sie sich in diesem Fall die Fehlernummer (Exx), und wenden Sie sich an den Canon Kundendienst.

Vor Verwendung

Grundlagen der Kamerabedienung

Erweiterte Funktionen

Grundlagen der Kamera

Automatikmodus/  
Modus Hybrid Auto

Andere Aufnahmemodi

Modus P

Wiedergabemodus

WLAN-Funktionen

Einstellungsmenü

Zubehör

Anhang

Index

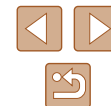



## Dateifehler

- Korrektes Drucken (📖133) ist für Fotos aus anderen Kameras oder für Bilder, die mithilfe der Computersoftware geändert wurden, unter Umständen nicht möglich, selbst wenn die Kamera an den Drucker angeschlossen ist.

## Druckerfehler

- Prüfen Sie die Papierformateinstellung (📖135). Wenn diese Fehlermeldung angezeigt wird, obwohl die Einstellung richtig ist, schalten Sie den Drucker aus und wieder ein, und nehmen Sie die Einstellung an der Kamera erneut vor.

## Tintenauffangbehälter voll

- Wenden Sie sich an den Canon Kundendienst für Unterstützung zum Austausch des Tintenauffangbehälters.

## WLAN

### Verbindung fehlgeschlagen

- Es wurden keine Zugriffspunkte erkannt. Überprüfen Sie die Zugriffspunkteinstellungen (📖99).
- Es konnte kein Gerät gefunden werden. Schalten Sie die Kamera aus und wieder ein, und versuchen Sie erneut, die Verbindung herzustellen.
- Überprüfen Sie das Gerät, mit dem Sie die Verbindung herstellen möchten, und vergewissern Sie sich, dass es für eine Verbindung bereit ist.

### Keinen Zugangspunkt gefunden

- Die WPS-Tasten mehrerer Zugriffspunkte wurden gleichzeitig gedrückt. Versuchen Sie erneut, die Verbindung herzustellen.

### Keine Zugangspunkte gefunden

- Überprüfen Sie, ob der Zugriffspunkt eingeschaltet ist.
- Wenn Sie die Verbindung zu einem Zugriffspunkt manuell herstellen, vergewissern Sie sich, dass Sie die korrekte SSID eingegeben haben.

### Ungültiges Kennwort/WLAN-Sicherheitseinstell. sind nicht korrekt

- Überprüfen Sie die Sicherheitseinstellungen für den Zugriffspunkt (📖99).

### IP-Adressenkonflikt

- Setzen Sie die IP-Adresse zurück, damit sie keine Konflikte mit einer anderen Adresse verursacht.

### Verbindung getrennt/Datei(en) nicht empfangen/Senden fehlgeschlagen

- Sie befinden sich möglicherweise in einer Umgebung, in der die WLAN-Signale gestört werden.
- Verwenden Sie die Kamera nicht in der Nähe potenzieller WLAN-Signalstörquellen wie Mikrowellenöfen, Bluetooth-Geräten und anderen Geräten, die im 2,4-GHz-Band arbeiten.
- Bringen Sie die Kamera näher an das andere Gerät (wie etwa den Zugriffspunkt), mit dem Sie eine Verbindung herstellen möchten, und vergewissern Sie sich, dass sich keine störenden Objekte zwischen den Geräten befinden.
- Überprüfen Sie das verbundene Gerät, um sicherzustellen, dass keine Fehler vorliegen.

### Senden fehlgeschlagen

#### Speicherkartenfehler

- Wird die Fehlermeldung auch dann angezeigt, wenn eine formatierte Speicherkarte in der richtigen Ausrichtung eingesetzt wurde, wenden Sie sich an den Canon Kundendienst.

### Datei(en) nicht empfangen

#### Zu wenig Speicher

- Auf der Speicherkarte in der Zielkamera ist nicht genügend Speicherkapazität verfügbar, um Bilder zu empfangen. Löschen Sie Bilder, um Platz auf der Speicherkarte zu schaffen, oder legen Sie eine Speicherkarte mit ausreichend Speicherplatz ein.

### Datei(en) nicht empfangen

#### Speicherkarte gesperrt

- Der Schreibschutzschieber der Speicherkarte in der Kamera, die die Bilder empfangen soll, befindet sich in der verriegelten Position. Bewegen Sie den Schreibschutzschieber in die entriegelte Position.

### Datei(en) nicht empfangen

#### Name falsch!

- Wenn die höchste Ordnernummer (999) und die höchste Bildnummer (9999) auf der empfangenden Kamera erreicht wurden, können keine Bilder empfangen werden.

### Zu wenig Platz auf Server

- Löschen Sie unnötige Bilder, die Sie auf CANON iMAGE GATEWAY hochgeladen haben, um Platz zu schaffen.
- Speichern Sie die über Bild-Sync (📖112) gesendeten Bilder auf dem Computer.

### Netzwerkeinstell. überprüfen

- Vergewissern Sie sich, dass Ihr Computer mit den aktuellen Netzwerkeinstellungen eine Verbindung zum Internet herstellen kann.

## Vor Verwendung

## Grundlagen der Kamerabedienung

## Erweiterte Funktionen

### Grundlagen der Kamera

### Automatikmodus/ Modus Hybrid Auto

### Andere Aufnahmemodi

### Modus P

### Wiedergabemodus

### WLAN-Funktionen

### Einstellungsmenü

### Zubehör

### Anhang

## Index



# Bildschirminformationen

## Aufnahme (Informationsanzeige)

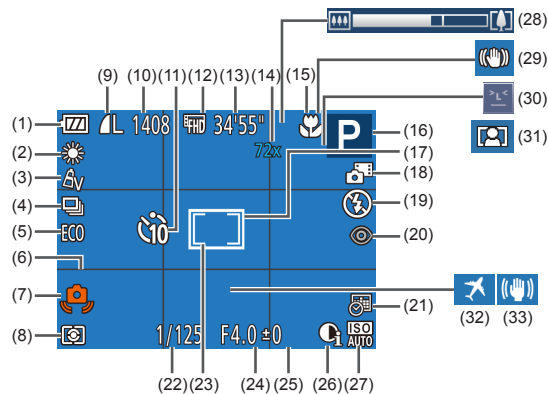

- |   |   |
|---|---|
| (1) Akkuladestand (146)                                 | (11) Selbstausröser (37)                    |
| (2) Weißabgleich (60)                                   | (12) Filmqualität (42)                      |
| (3) My Colors (60)                                      | (13) Verbleibende Zeit (157)                |
| (4) Auslösemodus (40)                                   | (14) Zoom (36), Digital-Telekonverter (63)  |
| (5) Eco-Modus (120)                                     | (15) Fokusbereich (62)                      |
| (6) Gitternetz (42)                                     | (16) Aufnahmemodus (148), Szenensymbol (34) |
| (7) Verwacklungswarnung (33)                            | (17) AF-Rahmen (63)                         |
| (8) Lichtmessverfahren (58)                             | (18) Modus Hybrid Auto (32)                 |
| (9) Fotokompression (67), Aufnahmepixeleinstellung (41) | (19) Blitzmodus (66)                        |
| (10) Verbleibende Aufnahmen (157)*                      |   |

- |                                     |                               |
|-------------------------------------|-------------------------------|
| (20) Rote-Augen-Korrektur (41)      | (27) ISO-Empfindlichkeit (59) |
| (21) Datumsaufdruck (39)            | (28) Zoombalken (30)          |
| (22) Verschlusszeit                 | (29) IS Modus-Symbol (35)     |
| (23) Spotrahmen (58)                | (30) Blinzelwarnung (43)      |
| (24) Blendenwert                    | (31) Automatischer Zoom (36)  |
| (25) Belichtungskorrekturstufe (58) | (32) Zeitzone (119)           |
| (26) i-contrast (59)                | (33) Bildstabilisierung (44)  |

\* Gibt im Modus [ ] die Anzahl verbleibender Aufnahmen an.

## Akkuladestand

Auf dem Bildschirm wird ein Symbol oder eine Meldung mit Informationen zum Ladezustand des Akkus angezeigt.

Anzeige	Details
	Ausreichend geladen
	Etwas entladen, aber noch ausreichend
	Fast leer; laden Sie den Akku bald auf.
[Akku aufladen]	Leer. Laden Sie den Akku sofort auf.

### Vor Verwendung

### Grundlagen der Kamerabedienung

### Erweiterte Funktionen

#### Grundlagen der Kamera

#### Automatikmodus/Modus Hybrid Auto

#### Andere Aufnahmemodi

#### Modus P

#### Wiedergabemodus

#### WLAN-Funktionen

#### Einstellungsmenü

#### Zubehör

#### Anhang

### Index



## Wiedergabe (Detaillierte Informationsanzeige)

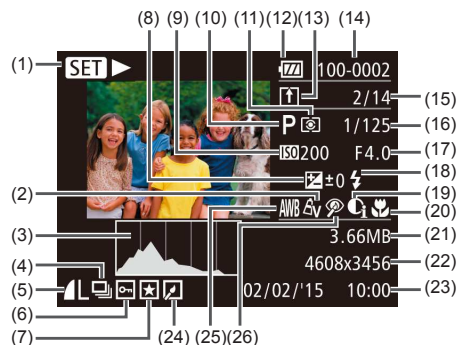

- |  |  |
|--|--|
| (1) Filme (📖30, 📖69),<br>Highspeed-Serienbilder (📖56)                                      | (13) Bild-Sync (📖112)  |
| (2) My Colors (📖60, 📖85)   | (14) Ordnernummer – Dateinummer<br>(📖122)                                      |
| (3) Histogramm (📖71)   | (15) Nummer des aktuell angezeigten<br>Bilds/Gesamtanzahl der Bilder           |
| (4) Gruppenanzeige (📖74)   | (16) Verschlusszeit (Fotos),<br>Bildqualität/Bildrate (Filme)<br>(📖42)         |
| (5) Kompression<br>(Bildqualität) (📖67)/<br>Aufnahmepixeleinstellung<br>(📖41), MP4 (Filme) | (17) Blendenwert   |
| (6) Bildschutz (📖77)   | (18) Blitz (📖66)   |
| (7) Favoriten (📖83)  | (19) i-Contrast (📖59, 📖86)   |
| (8) Belichtungskorrekturstufe (📖58)  | (20) Fokusbereich (📖62)  |
| (9) ISO-Empfindlichkeit (📖59),<br>Wiedergabegeschwindigkeit<br>(📖52)                       | (21) Dateigröße  |
| (10) Aufnahmemodus (📖148)  | (22) Fotos: Aufnahmepixeleinstellung<br>(📖157)<br>Filme: Wiedergabezeit (📖157) |
| (11) Lichtmessverfahren (📖58)  | (23) Datum/Uhrzeit der Aufnahme<br>(📖19)                                       |
| (12) Akkustand (📖146)  |  |

(24) Bildbearbeitung (📖84)

(25) Weißabgleich (📖60)

(26) Rote-Augen-Korrektur

(📖41, 📖86)



- Einige Informationen werden bei Anzeige von Bildern auf einem Fernseher möglicherweise nicht angezeigt (📖128).

## Übersicht über die Moviesteuerung

Die folgenden Funktionen sind in der Moviesteuerung verfügbar, auf die gemäß der Beschreibung in „Anzeigen“ (📖69) zugegriffen wird.

	Beenden
	Wiedergabe
	Zeitlupe (Drücken Sie die Tasten [⏪][⏩], um die Wiedergabegeschwindigkeit anzupassen. Es wird kein Ton ausgegeben.)
	Zurückspulen* oder vorheriges Movie (📖88) (Halten Sie die Taste [⏮] gedrückt, um kontinuierlich zurückzuspulen.)
	Vorheriges Bild (Halten Sie die Taste [⏮] gedrückt für einen schnellen Rücklauf.)
	Nächstes Bild (Halten Sie die Taste [⏭] gedrückt für einen schnellen Vorlauf.)
	Vorspulen* oder nächstes Movie (📖88) (Halten Sie die Taste [⏭] gedrückt, um kontinuierlich vorzuspulen.)
	Clip löschen (wird nur angezeigt, wenn ein Movie aus einem Filmtagebuch ausgewählt wird, 📖88)
	Schneiden (📖87)
	Wird angezeigt, wenn die Kamera an einen PictBridge-kompatiblen Drucker angeschlossen ist (📖133).

\* Zeigt das Bild ca. 4 Sekunden vor bzw. nach dem aktuellen Bild an.



- Während der Filmwiedergabe können Sie mit den Tasten [⏪][⏩] vor- und zurückspulen (oder zum vorherigen oder nächsten Film wechseln).

Vor Verwendung

Grundlagen der Kamerabedienung

Erweiterte Funktionen

Grundlagen der Kamera

Automatikmodus/  
Modus Hybrid Auto

Andere Aufnahmemodi

Modus P

Wiedergabemodus

WLAN-Funktionen

Einstellungsmenü

Zubehör

Anhang

Index



# Funktionen und Menütabellen

## In den Aufnahmemodi verfügbare Funktionen























Funktion	Aufnahmemodus																		
			AUTO	P															
Belichtungskorrektur (📖58)	-	-	-	○	○	○	○	○	○	○	○	○	○	○	○	○	○	○	-
Blitz (📖66)																			
	○	○	○	○	○	○	○	○	-	○	○	○	○	○	○	○	○	○	-
	-	-	-	○	○	○	○	○	-	○	-	○	○	○	○	○	○	○	-
	*1	-	*1	○	-	-	-	-	-	*1	-	-	-	-	-	-	-	-	
	○	○	○	○	○	○	○	○	○	○	○	○	○	○	○	○	○	○	○
Fokusbereich (📖62)																			
	○	○	○	○	○	○	○	○	○	○	○	○	○	○	○	○	○	○	○
	-	-	-	○	○	-	-	-	○	○	○	○	○	○	○	○	○	○	-
Motiv für Verfolgungs-Autofokus festlegen (📖64)	-	-	-	○	○	-	-	-	○	-	○	-	-	-	○	○	○	○	-
Anzeige der Aufnahmeinformationen umschalten (📖26)	○	-	○	○	○	-	-	-	○	○	○	-	-	-	○	○	○	○	○

\*1 Nicht verfügbar, aber wird in einigen Fällen in geändert.

- Vor Verwendung
- Grundlagen der Kamerabedienung
- Erweiterte Funktionen
  - Grundlagen der Kamera
  - Automatikmodus/ Modus Hybrid Auto
  - Andere Aufnahmemodi
  - Modus P
  - Wiedergabemodus
  - WLAN-Funktionen
  - Einstellungsmenü
  - Zubehör
  - Anhang
- Index





Aufnahmemodus		   <b>AUTO</b> <b>P</b>                																			
Funktion																					
Seitenverhältnis für Fotos (📖40)																					
16:9 3:2 4:3 1:1		-	-	○	○	○	○	○	○	-	-	-	-	*1	-	○	○	○	○	○	
Aufnahmepixel (📖41)																					
L		○	○	○	○	○	○	○	○	-	○	-	○	○	○	○	○	○	○	○	
M1 M2		-	-	○	○	○	○	○	○	-	-	-	-	-	-	-	-	-	○	○	○
M		-	-	-	-	-	-	-	○	-	○	-	-	-	-	-	-	-	-	-	
S		-	-	○	○	○	○	○	○	-	-	-	-	-	-	-	-	-	○	○	○
Kompression (📖67)																					
		-	-	-	○	-	-	-	-	-	-	-	-	-	-	-	-	-	-	-	
		○	○	○	○	○	○	○	○	○	○	○	○	○	○	○	○	○	○	○	
Filmqualität (📖42)																					
 FHD		○	○	○	○	○	○	○	○	○	○	○	○	-	○	○	○	○	○	○	
 HD 5VGA		○	○	○	○	○	○	○	○	○	○	○	○	*2	○	○	○	○	○	○	
Automatischer Zoom (📖36)		○	-	○	-	-	-	-	-	-	-	-	-	-	-	-	-	-	-	-	

\*1 Nur [4:3] und [16:9] sind verfügbar.

\*2 Wird an die Einstellungen zum Seitenverhältnis angepasst und automatisch eingestellt (📖52).

- Vor Verwendung
- Grundlagen der Kamerabedienung
- Erweiterte Funktionen
  - Grundlagen der Kamera
  - Automatikmodus/ Modus Hybrid Auto
  - Andere Aufnahmemodi
  - Modus P
  - Wiedergabemodus
  - WLAN-Funktionen
  - Einstellungsmenü
  - Zubehör
  - Anhang
- Index



# Aufnahme-Registerkarte

Funktion	Aufnahmemodus																				
			AUTO	P																	
AF-Rahmen  63																					
Gesicht/AiAF	<input type="radio"/>	<input type="radio"/>	<input type="radio"/>	<input type="radio"/>	<input type="radio"/>	<input type="radio"/>	<input type="radio"/>	<input type="radio"/>	<input type="radio"/>	<input type="radio"/>	<input type="radio"/>	<input type="radio"/>	<input type="radio"/>	<input type="radio"/>	<input type="radio"/>	<input type="radio"/>	<input type="radio"/>	<input type="radio"/>	<input type="radio"/>	<input type="radio"/>	
Verfolg. AF	<input type="radio"/>	<input type="radio"/>	<input type="radio"/>	<input type="radio"/>	<input type="radio"/>	<input type="radio"/>	<input type="radio"/>	<input type="radio"/>	<input type="radio"/>	<input type="radio"/>	<input type="radio"/>	<input type="radio"/>	<input type="radio"/>	<input type="radio"/>	<input type="radio"/>	<input type="radio"/>	<input type="radio"/>	<input type="radio"/>	<input type="radio"/>	<input type="radio"/>	
Mitte	<input type="radio"/>	<input type="radio"/>	<input type="radio"/>	<input type="radio"/>	<input type="radio"/>	<input type="radio"/>	<input type="radio"/>	<input type="radio"/>	<input type="radio"/>	<input type="radio"/>	<input type="radio"/>	<input type="radio"/>	<input type="radio"/>	<input type="radio"/>	<input type="radio"/>	<input type="radio"/>	<input type="radio"/>	<input type="radio"/>	<input type="radio"/>	<input type="radio"/>	
AF-Feld Größe  63)*1																					
Normal	<input type="radio"/>	<input type="radio"/>	<input type="radio"/>	<input type="radio"/>	<input type="radio"/>	<input type="radio"/>	<input type="radio"/>	<input type="radio"/>	<input type="radio"/>	<input type="radio"/>	<input type="radio"/>	<input type="radio"/>	<input type="radio"/>	<input type="radio"/>	<input type="radio"/>	<input type="radio"/>	<input type="radio"/>	<input type="radio"/>	<input type="radio"/>	<input type="radio"/>	
Klein	<input type="radio"/>	<input type="radio"/>	<input type="radio"/>	<input type="radio"/>	<input type="radio"/>	<input type="radio"/>	<input type="radio"/>	<input type="radio"/>	<input type="radio"/>	<input type="radio"/>	<input type="radio"/>	<input type="radio"/>	<input type="radio"/>	<input type="radio"/>	<input type="radio"/>	<input type="radio"/>	<input type="radio"/>	<input type="radio"/>	<input type="radio"/>	<input type="radio"/>	
Digitalzoom  36																					
Standard	<input type="radio"/>	<input type="radio"/>	<input type="radio"/>	<input type="radio"/>	<input type="radio"/>	<input type="radio"/>	<input type="radio"/>	<input type="radio"/>	<input type="radio"/>	<input type="radio"/>	<input type="radio"/>	<input type="radio"/>	<input type="radio"/>	<input type="radio"/>	<input type="radio"/>	<input type="radio"/>	<input type="radio"/>	<input type="radio"/>	<input type="radio"/>	<input type="radio"/>	
Aus	<input type="radio"/>	<input type="radio"/>	<input type="radio"/>	<input type="radio"/>	<input type="radio"/>	<input type="radio"/>	<input type="radio"/>	<input type="radio"/>	<input type="radio"/>	<input type="radio"/>	<input type="radio"/>	<input type="radio"/>	<input type="radio"/>	<input type="radio"/>	<input type="radio"/>	<input type="radio"/>	<input type="radio"/>	<input type="radio"/>	<input type="radio"/>	<input type="radio"/>	
1.6x/2.0x	<input type="radio"/>	<input type="radio"/>	<input type="radio"/>	<input type="radio"/>	<input type="radio"/>	<input type="radio"/>	<input type="radio"/>	<input type="radio"/>	<input type="radio"/>	<input type="radio"/>	<input type="radio"/>	<input type="radio"/>	<input type="radio"/>	<input type="radio"/>	<input type="radio"/>	<input type="radio"/>	<input type="radio"/>	<input type="radio"/>	<input type="radio"/>	<input type="radio"/>	
AF-Feld Lupe  43																					
Ein	<input type="radio"/>	<input type="radio"/>	<input type="radio"/>	<input type="radio"/>	<input type="radio"/>	<input type="radio"/>	<input type="radio"/>	<input type="radio"/>	<input type="radio"/>	<input type="radio"/>	<input type="radio"/>	<input type="radio"/>	<input type="radio"/>	<input type="radio"/>	<input type="radio"/>	<input type="radio"/>	<input type="radio"/>	<input type="radio"/>	<input type="radio"/>	<input type="radio"/>	
Aus	<input type="radio"/>	<input type="radio"/>	<input type="radio"/>	<input type="radio"/>	<input type="radio"/>	<input type="radio"/>	<input type="radio"/>	<input type="radio"/>	<input type="radio"/>	<input type="radio"/>	<input type="radio"/>	<input type="radio"/>	<input type="radio"/>	<input type="radio"/>	<input type="radio"/>	<input type="radio"/>	<input type="radio"/>	<input type="radio"/>	<input type="radio"/>	<input type="radio"/>	
Servo AF  65																					
Ein	<input type="radio"/>	<input type="radio"/>	<input type="radio"/>	<input type="radio"/>	<input type="radio"/>	<input type="radio"/>	<input type="radio"/>	<input type="radio"/>	<input type="radio"/>	<input type="radio"/>	<input type="radio"/>	<input type="radio"/>	<input type="radio"/>	<input type="radio"/>	<input type="radio"/>	<input type="radio"/>	<input type="radio"/>	<input type="radio"/>	<input type="radio"/>	<input type="radio"/>	
Aus	<input type="radio"/>	<input type="radio"/>	<input type="radio"/>	<input type="radio"/>	<input type="radio"/>	<input type="radio"/>	<input type="radio"/>	<input type="radio"/>	<input type="radio"/>	<input type="radio"/>	<input type="radio"/>	<input type="radio"/>	<input type="radio"/>	<input type="radio"/>	<input type="radio"/>	<input type="radio"/>	<input type="radio"/>	<input type="radio"/>	<input type="radio"/>	<input type="radio"/>	
Kontinuierl. AF  66																					
Ein	<input type="radio"/>	<input type="radio"/>	<input type="radio"/>	<input type="radio"/>	<input type="radio"/>	<input type="radio"/>	<input type="radio"/>	<input type="radio"/>	<input type="radio"/>	<input type="radio"/>	<input type="radio"/>	<input type="radio"/>	<input type="radio"/>	<input type="radio"/>	<input type="radio"/>	<input type="radio"/>	<input type="radio"/>	<input type="radio"/>	<input type="radio"/>	<input type="radio"/>	
Aus	<input type="radio"/>	<input type="radio"/>	<input type="radio"/>	<input type="radio"/>	<input type="radio"/>	<input type="radio"/>	<input type="radio"/>	<input type="radio"/>	<input type="radio"/>	<input type="radio"/>	<input type="radio"/>	<input type="radio"/>	<input type="radio"/>	<input type="radio"/>	<input type="radio"/>	<input type="radio"/>	<input type="radio"/>	<input type="radio"/>	<input type="radio"/>	<input type="radio"/>	

\*1 Verfügbar, wenn der AF-Rahmen auf [Mitte] eingestellt ist.  
 \*2 [Ein], wenn eine Bewegung des Motivs im Modus **AUTO** erkannt wird.

- Vor Verwendung
- Grundlagen der Kamerabedienung
- Erweiterte Funktionen
  - Grundlagen der Kamera
  - Automatikmodus/Modus Hybrid Auto
  - Andere Aufnahmemodi
  - Modus P
  - Wiedergabemodus
  - WLAN-Funktionen
  - Einstellungsmenü
  - Zubehör
  - Anhang
- Index

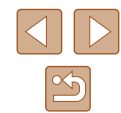





Aufnahmemodus																				
Funktion			AUTO	P																
Dat.aufd.  (139)																				
Aus	<input type="radio"/>	<input type="radio"/>	<input type="radio"/>	<input type="radio"/>	<input type="radio"/>	<input type="radio"/>	<input type="radio"/>	<input type="radio"/>	<input type="radio"/>	<input type="radio"/>	<input type="radio"/>	<input type="radio"/>	<input type="radio"/>	<input type="radio"/>	<input type="radio"/>	<input type="radio"/>	<input type="radio"/>	<input type="radio"/>	<input type="radio"/>	<input type="radio"/>
Datum/Datum & Zeit	<input type="radio"/>	-	<input type="radio"/>	<input type="radio"/>	<input type="radio"/>	<input type="radio"/>	<input type="radio"/>	<input type="radio"/>	-	-	-	-	-	-	-	-	-	<input type="radio"/>	<input type="radio"/>	<input type="radio"/>
Filmtagebuchtyp (132)																				
Std.b. hinz.f./Keine Standb.	<input type="radio"/>	-	-	-	-	-	-	-	-	-	-	-	-	-	-	-	-	-	-	-

- Vor Verwendung
- Grundlagen der Kamerabedienung
- Erweiterte Funktionen
  - Grundlagen der Kamera
  - Automatikmodus/Modus Hybrid Auto
  - Andere Aufnahmemodi
  - Modus P
  - Wiedergabemodus
  - WLAN-Funktionen
  - Einstellungsmenü
  - Zubehör
  - Anhang
- Index

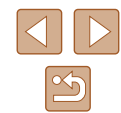

## Einstellungen-Registerkarte

Eintrag	Siehe Seite
Stummschaltung	118
Lautstärke	118
Tipps & Tricks	119
Datum/Uhrzeit	19
Zeitzone	119
Obj.einfahren	120
Eco-Modus	120
Stromsparmmodus	25,  120
LCD-Helligkeit	121
Startbild	121
Formatieren	121,  122
Datei-Nummer	122
Ordner anlegen	123
Maßeinheiten	123
Videosystem	128
WLAN-Einstellungen	89
Verbindungstaste des Geräts	93
Anzeige Zertifizierungs-Logo	123
Sprache	20
Grundeinstell.	124

## Wiedergabe-Registerkarte

Eintrag	Siehe Seite
Filmt.b. aufl./wied.g.	72
Diaschau	75
Löschen	79
Schützen	77
Drehen	81
Favoriten	83
Fotobuch-Einstellg.	139
i-contrast	86
Rote-Augen-Korr.	86
Ausschnitt	84
Größe anpassen	84
My Colors	85
Übergang	69
Anz. scrollen	69
Bilder gruppier.	74
Autom. Drehen	82
Wiedergabe	69

Vor Verwendung

Grundlagen der Kamerabedienung

Erweiterte Funktionen

Grundlagen der Kamera

Automatikmodus/  
Modus Hybrid Auto

Andere Aufnahmemodi

Modus P

Wiedergabemodus

WLAN-Funktionen

Einstellungsmenü

Zubehör

Anhang

Index



## Druck-Registerkarte

Eintrag	Siehe Seite
Drucken	–
Wahl Bilder & Anzahl	137
Bereich wählen	138
Auswahl aller Bilder	138
Auswahl löschen	138
Druckeinstellungen	137

## Wiedergabemodus – Menü FUNC.

Eintrag	Siehe Seite
Drehen	81
Schützen	77
Favoriten	83
Löschen	79
Drucken	133
Gruppenanzeige	74
Movie abspielen	69
Verlinkt. Filmt.b. wied.g.	72
Ähnliche Bilder	76
Bildsuche	73
Diaschau	75

## Vorsichtsmaßnahmen bei der Handhabung

- Diese Kamera ist ein hochpräzises elektronisches Gerät. Lassen Sie sie nicht fallen, und setzen Sie sie keinen starken Stößen aus.
- Halten Sie die Kamera aus der unmittelbaren Umgebung von Magneten und anderen Geräten fern, die starke elektromagnetische Felder erzeugen. Dies kann zu Fehlfunktionen oder zum Verlust von Bilddaten führen.
- Gelangen Wassertropfen oder Staubpartikel auf die Kamera oder den Bildschirm, wischen Sie sie mit einem trockenen, weichen Lappen wie z. B. einem Brillenreinigungstuch ab. Vermeiden Sie starkes Reiben oder übermäßige Krafteinwirkung.
- Verwenden Sie zum Reinigen der Kamera oder des Bildschirms niemals Reinigungsmittel mit organischen Lösungsmitteln.
- Entfernen Sie Staub mit einem Blaspinsel vom Objektiv. Wenden Sie sich bei hartnäckigem Schmutz an den Canon Kundendienst.
- Zur Vermeidung von Kondensation in der Kamera nach plötzlichen Temperaturänderungen (wenn die Kamera aus einer kalten in eine warme Umgebung gebracht wird) legen Sie die Kamera in einen wasserdichten, wiederverschließbaren Kunststoffbeutel, und lassen Sie sie sich langsam an die neue Umgebungstemperatur anpassen, bevor Sie sie aus dem Beutel entnehmen.
- Stellen Sie den Einsatz der Kamera sofort ein, falls sich Kondenswasser gebildet hat. Anderenfalls kann die Kamera beschädigt werden. Entnehmen Sie den Akku und die Speicherkarte, und warten Sie, bis die Feuchtigkeit verdunstet ist, bevor Sie die Kamera wieder verwenden.
- Bewahren Sie ungenutzte Akkus in einem Kunststoffbeutel oder einem anderen Behälter auf. Um die Leistung eines Akkus zu erhalten, der längere Zeit nicht benutzt wird, müssen Sie ihn einmal pro Jahr laden und dann in der Kamera verwenden, bis er erschöpft ist, bevor Sie den Akku wieder lagern.

Vor Verwendung

Grundlagen der Kamerabedienung

Erweiterte Funktionen

Grundlagen der Kamera

Automatikmodus/  
Modus Hybrid Auto

Andere Aufnahmemodi

Modus P

Wiedergabemodus

WLAN-Funktionen

Einstellungsmenü

Zubehör

Anhang

Index



## Technische Daten

### Technische Daten der Kamera

Effektive Anzahl der Pixel (Max.)	Ca. 20,2 Mio. Pixel
Brennweite des Objektivs	18x Zoom: 4.5 (W)–81.0 (T) mm (Äquivalent zu Kleinbild: 25 (W)–450 (T) mm)
LCD-Monitor	7,5 cm (3,0 Zoll) TFT-LCD-Farbmonitor Effektive Anzahl der Pixel: Ca. 922.000 Pixel
Dateiformat	Kompatibel mit dem Design rule for Camera File system und DPOF (Version 1.1)
Datentyp	Fotos: Exif 2.3 (JPEG) Filme: MP4 (Video: MPEG-4 AVC/H.264; Audio: MPEG-4 AAC-LC (Mono))
Schnittstelle	Hi-Speed USB HDMI-Ausgang Analoger Audioausgang (Mono) Analoger Videoausgang (NTSC/PAL)
Stromversorgung	Akku NB-6LH Netzadapter ACK-DC40
Abmessungen (gemäß CIPA-Richtlinien)	105,3 x 61,0 x 26,7 mm
Gewicht (gemäß CIPA-Richtlinien)	Ca. 191 g (einschließlich Akku und Speicherkarte) Ca. 167 g (nur Kameragehäuse)

## WLAN

Standards	IEEE 802.11b/g/n* * Nur 2,4-GHz-Band
Übertragungsmethoden	OFDM-Modulation (IEEE 802.11g/n) DSSS-Modulation (IEEE 802.11b)
Verbindungsmodi	Infrastrukturmodus*1, Ad-hoc-Modus*2 *1 Unterstützt Wi-Fi Protected Setup *2 Wi-Fi CERTIFIED IBSS
Unterstützte Kanäle	1–11 Kanäle
Sicherheit	WEP, WPA-PSK (AES/TKIP), WPA2-PSK (AES/TKIP)

## Brennweite des Digitalzooms (äquivalent zu Kleinbild)

Digitalzoom [Standard]	25–1800 mm (Repräsentiert die kombinierte Brennweite des optischen und des digitalen Zooms.)
Digital-Telekonverter 1.6x	40,0–720 mm
Digital-Telekonverter 2.0x	50,0–900 mm

Vor Verwendung

Grundlagen der Kamerabedienung

Erweiterte Funktionen

Grundlagen der Kamera

Automatikmodus/  
Modus Hybrid Auto

Andere Aufnahmemodi

Modus P

Wiedergabemodus

WLAN-Funktionen

Einstellungsmenü

Zubehör

Anhang

Index



## Anzahl der Aufnahmen/Aufnahmedauer, Wiedergabedauer

Anzahl der Aufnahmen	Ca. 270 Aufnahmen
Anzahl der Aufnahmen (Eco-Modus aktiviert)	Ca. 400 Aufnahmen
Filmaufnahmezeit*1	Ca. 1 Std.
Filmaufnahmezeit (Reihenaufnahme*2)	Ca. 1 Std. 30 Min.
Wiedergabezeit*3	Ca. 5 Std.

\*1 Zeitangaben gelten für folgende Aufnahmebedingungen:

- AUTO-Modus
- Bildqualität  $\overline{\text{FHD}}$
- Wiederholtes Aufnehmen, Stoppen, Zoomen, Ein-/Ausschalten

\*2 Zeitangaben gelten für folgende Aufnahmebedingungen:

- AUTO-Modus
- Bildqualität  $\overline{\text{FHD}}$
- Keine Nutzung von Funktionen wie Zoom
- Die Aufnahme wird sofort nach dem automatischen Anhalten bei einer Dateigröße von 4 GB oder einer Filmlänge von etwa 29:59 Minuten fortgesetzt.

\*3 Zeit beim Wiedergeben einer Diaschau von Fotos.

- Die Anzahl der möglichen Aufnahmen basiert auf den Messrichtlinien der Camera & Imaging Products Association (CIPA).
- Unter bestimmten Aufnahmebedingungen kann die Anzahl der Aufnahmen und die Aufnahmedauer geringer als oben angegeben sein.
- Anzahl der Aufnahmen/Aufnahmedauer bei vollständig aufgeladenem Akku.

## Anzahl der Aufnahmen pro Speicherkarte

Anzahl der Aufnahmepixel	Kompressionsgrad	Anzahl der Aufnahmen pro Speicherkarte (ca.)
		16 GB
<b>L</b> (Groß) 20M/5184 x 3888		1680
		2729
<b>M1</b> (Mittel 1) 10M/3648 x 2736		3217
		5061
<b>M2</b> (Mittel 2) 3M/2048 x 1536		9344
		16755
<b>S</b> (Klein) 0.3M/640 x 480		53992
		80988

- Die Werte in der Tabelle basieren auf Messstandards von Canon und können je nach Motiv, Speicherkarte und Kameraeinstellungen unterschiedlich ausfallen.

## Aufnahmedauer pro Speicherkarte

Bildqualität	Aufnahmedauer pro Speicherkarte
	16 GB
$\overline{\text{FHD}}$	1 Std. 08 Min. 34 Sek.
$\overline{\text{HD}}$	3 Std. 58 Min. 01 Sek.
$\overline{\text{VGA}}$	8 Std. 25 Min. 48 Sek.

- Die Werte in der Tabelle basieren auf Messstandards von Canon und können je nach Motiv, Speicherkarte und Kameraeinstellungen unterschiedlich ausfallen.
- Die Aufnahme wird automatisch angehalten, sobald die Dateigröße eines Videoclips 4 GB erreicht oder die Aufnahmezeit bei Aufnahme im Modus  $\overline{\text{FHD}}$   $\overline{\text{HD}}$  29 Minuten und 59 Sekunden oder bei Aufnahme im Modus  $\overline{\text{VGA}}$  ca. 1 Stunde beträgt.
- Bei einigen Speicherkarten wird die Aufnahme unter Umständen beendet, bevor die maximale Movielänge erreicht wird. Die Verwendung von Karten des Typs SD Speed Class 10 oder schnellerer Speicherkarten wird empfohlen.

Vor Verwendung

Grundlagen der Kamerabedienung

Erweiterte Funktionen

Grundlagen der Kamera

Automatikmodus/  
Modus Hybrid Auto

Andere Aufnahmemodi

Modus P

Wiedergabemodus

WLAN-Funktionen

Einstellungsmenü

Zubehör

Anhang

Index



## Blitzbereich

Maximaler Weitwinkel (☹☹☹)	50 cm – 3,5 m
Maximale Teleeinstellung (☹☹☹)	1,0–2,0 m

## Aufnahmebereich

Aufnahmemodus	Fokusbereich	Maximaler Weitwinkel (☹☹☹)	Maximale Teleeinstellung (☹☹☹)
<b>AUTO</b>	–	5 cm–∞	1,0 m–∞
Andere Modi	▲	5 cm–∞	1,0 m–∞
	🌱*	5–50 cm	–

\* Nicht in allen Aufnahmemodi verfügbar.

## Reihenaufnahmegeschwindigkeit

Aufnahmemodus	Geschwindigkeit
<b>AUTO P</b>	Ca. 2,5 Bilder/Sek.
📷	Ca. 7,2 Bilder/Sek.

## Verschlusszeit

[AUTO]-Modus, automatisch eingestellter Bereich	1–1/2000 Sek.
---	---------------

## Zeitautomatik

f/Anzahl	f/3.8/f/11 (W), f/6.9/f/20 (T)
----------	--------------------------------

\* Je nach Zoomposition sind einige Blendenwerte unter Umständen nicht verfügbar.

## Akku NB-6LH

Typ:	Wiederaufladbarer Lithium-Ionen-Akku
Nennspannung:	3,7 V Gleichspannung
Nennkapazität:	1.060 mAh
Ladezyklen:	Ca. 300 mal
Betriebstemperaturen:	0–40 °C

## Akkuladegerät CB-2LY/CB-2LYE

Nenningangsleistung:	100–240 V Wechselspannung (50/60 Hz), 0,085 A (100 V)–0,05 A (240 V)
Nennausgangsleistung:	4,2 V Gleichspannung, 0,7 A
Ladezeit:	Ca. 2 Std. (bei Verwendung von NB-6LH)
Ladekontrollleuchte:	Lädt: Orange/Vollständig geladen: Grün (System mit zwei Kontrollleuchten)
Betriebstemperaturen:	0–40 °C

Vor Verwendung

Grundlagen der Kamerabedienung

Erweiterte Funktionen

Grundlagen der Kamera

Automatikmodus/  
Modus Hybrid Auto

Andere Aufnahmemodi

Modus P

Wiedergabemodus

WLAN-Funktionen

Einstellungsmenü

Zubehör

Anhang

Index



# Index

## A

- AF-Rahmen 63
- Ähnliche Bilder 76
- Akku
  - Aufladen 17
  - Eco-Modus 120
  - Ladestand 146
  - Stromsparmmodus 25
- Akkuladegerät 2, 126
- Akkus → Datum/Uhrzeit (Speicherbatterie)
  - Stromsparmmodus 25
- Anpassen der Bildgröße 84
- Anschluss 128, 129, 133
- Anzeige auf einem Fernsehgerät 128
- Anzeigen 22
  - Ähnliche Bilder 76
  - Anzeige auf einem Fernsehgerät 128
  - Bildsuche 73
  - Diaschau 75
  - Einzelbildwiedergabe 22
  - Indexanzeige 72
  - Vergrößerte Anzeige 75
- Aufnahme
  - Aufnahmeinformationen 146
  - Datum/Uhrzeit der Aufnahme → Datum/Uhrzeit
- Aufnahmepixel (Bildgröße) 41
- Automatikmodus (Aufnahmemodus) 21, 30
- AV-Kabel 129

## B

- Bearbeiten oder Löschen von Verbindungsinformationen 116
- Belichtung
  - Korrektur 58
- Bilder
  - Anzeigedauer 46
  - Löschen 79
  - Schützen von Bildern 77
  - Wiedergabe → Anzeigen
- Bilder mit Sepia-Farbtönen 61
- Bildqualität → Kompressionsgrad (Bildqualität)
- Bildschirm
  - Menü → FUNC.-Menü, Menü
  - Spracheinstellung 20
  - Symbole 146, 147
- Bildstabilisierung 44
- Bild-Sync 112
- Blinzel-Timer (Aufnahmemodus) 54
- Blinzelwarnung 43
- Blitz
  - Ein 67
  - Langzeitsynchronisierung 67

## C

- Camera Connect 90
- CameraWindow 97, 130
- CANON iMAGE GATEWAY 89, 103
- Custom Weißabgleich 60

## D

- Datei-Nummerierung 122
- Datum/Uhrzeit
  - Ändern 19
  - Einstellungen 19
  - Hinzufügen von Datumsaufdrucken 39
  - Speicherbatterie 20
  - Zeitzone 119
- DC-Kuppler 129
- Diaschau 75
- Digital-Telekonverter 63
- Digitalzoom 36
- DPOF 137
- Drehen von Bildern 81
- Drucken 133

## E

- Eco-Modus 120

## F

- Farbe (Weißabgleich) 60
- Farbverstärkung (Aufnahmemodus) 50
- Favoriten 83
- Fehlerbehebung 140
- Fehlermeldungen 144
- Fernaufnahmen 115
- Feuerwerk (Aufnahmemodus) 49
- Filme
  - Aufnahmezeit 157
  - Bildqualität (Auflösung/Bildrate) 42
  - Schneiden 87
- Fisheye-Effekt (Aufnahmemodus) 51
- Fokusbereich
  - Makro 62

## Fokussierung

- AF-Feld Lupe 43
- AF-Rahmen 63
- Servo AF 65
- Fotobuch-Einstellung 139
- FUNC.-Menü
  - Grundlegende Funktionen 26
  - Tabelle 149, 155

## G

- Gesicht/AiAF (AF-Rahmenmodus) 63
- Gesichts-Timer (Aufnahmemodus) 54
- Gitternetz 42
- Grundeinstellungen 124

## H

- Haushaltssteckdose 129
- HDMI-Kabel 128
- Herstellen einer Verbindung über einen Zugriffspunkt 99
- Highspeed-Serienbilder (Aufnahmemodus) 56
- Hybrid Auto (Aufnahmemodus) 32

## I

- i-contrast 59, 86
- Intelligente Aufnahme (Aufnahmemodus) 53
- ISO-Empfindlichkeit 59

## K

- Kamera
  - Grundeinstellungen 124
- Kamera als Zugriffspunkt, Modus 97
- Kompressionsgrad (Bildqualität) 67
- Kontrollleuchte 29, 45
- Kreative Aufnahme 47

## Vor Verwendung

## Grundlagen der Kamerabedienung

## Erweiterte Funktionen

## Grundlagen der Kamera

## Automatikmodus/Modus Hybrid Auto

## Andere Aufnahmemodi

## Modus P

## Wiedergabemodus

## WLAN-Funktionen

## Einstellungsmenü

## Zubehör

## Anhang

## Index



## L

Lächeln (Aufnahmemodus) 53  
Langzeitbelichtung  
(Aufnahmemodus) 55  
Lieferumfang 2  
Lichtmessverfahren 58  
Löschen 79

## M

Makro (Fokusbereich) 62  
Menü  
    Grundlegende Funktionen 27  
    Tabelle 148  
Miniaturreffekt (Aufnahmemodus) 51  
Mitte (AF-Rahmenmodus) 65  
Mobilgerätverbindung 93  
Monochrom (Aufnahmemodus) 53  
My Colors 60, 85

## N

Nachtaufnahmen ohne Stativ  
(Aufnahmemodus) 49  
Netzadapter 126, 129

## P

P (Aufnahmemodus) 57  
PictBridge 127, 133  
Porträt (Aufnahmemodus) 49  
Postereffekt (Aufnahmemodus) 50  
Programm-AE 57

## R

Reihenaufnahme  
    Highspeed-Serienbilder  
    (Aufnahmemodus) 56  
Reisen mit der Kamera 119  
Rote-Augen-Korrektur 41, 86

## S

SD/SDHC/SDXC-Speicherkarten  
    → Speicherkarten  
Seitenverhältnis 40  
Selbstausröser 37  
    2-Sekunden-Selbstausröser 38  
    Blinzel-Timer  
    (Aufnahmemodus) 54  
    Einstellen des  
    Selbstausröser 38  
    Gesichts-Timer  
    (Aufnahmemodus) 54  
Senden von Bildern 109  
Senden von Bildern an eine  
    andere Kamera 108  
Senden von Bildern an einen  
    Computer 97  
Senden von Bildern an einen  
    Drucker 106  
Senden von Bildern an ein  
    Smartphone 90  
Senden von Bildern an  
    Webservices 105  
Servo AF 65  
Schärfenspeicher 65  
Schlaufe 2, 16  
Schnee (Aufnahmemodus) 49  
Schneiden  
    Anpassen der Bildgröße 84  
    i-contrast 86  
    My Colors 85  
    Rote-Augen-Korrektur 86  
    Zuschneiden 84  
Schützen von Bildern 77  
Schwarzweißbilder 61

## Software

Installation 97  
    Speichern von Bildern auf  
    einem Computer 97, 132  
Speicherkarten 2  
    Aufnahmezeit 157  
Speichern von Bildern auf  
    einem Computer 97, 132  
Spielzeugkamera  
    (Aufnahmemodus) 52  
Spracheinstellung 20  
Standardeinstellungen  
    → Grundeinstellungen  
Stromsparmodus 25  
Stromversorgung 126  
    → Akku,  
    → Akkuladegerät,  
    → Netzadapter  
Suchen 73

## T

Töne 118  
Trageriemen → Schlaufe

## U

Uhrzeit 29

## V

Verfolgung AF 64  
Vergrößerte Anzeige 75

## W

Weißabgleich (Farbe) 60  
Wenig Licht (Aufnahmemodus) 49  
Wiedergabe → Anzeigen  
WLAN-Funktionen 89  
WLAN-Menü 94

## Z

Zeitzone 119  
Zoom 21, 31, 36  
Zubehör 126  
Zuschneiden 84, 135

Vor Verwendung
Grundlagen der Kamerabedienung
Erweiterte Funktionen
Grundlagen der Kamera
Automatikmodus/ Modus Hybrid Auto
Andere Aufnahmemodi
Modus P
Wiedergabemodus
WLAN-Funktionen
Einstellungsmenü
Zubehör
Anhang
Index

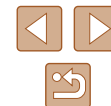



## WLAN-Sicherheitshinweise

- Länder und Regionen, in denen die WLAN-Nutzung zugelassen ist
  - Die Verwendung von WLAN ist in manchen Ländern und Regionen verboten, und die rechtswidrige Nutzung ist möglicherweise gemäß staatlichen oder lokalen Vorschriften strafbar. Um einen Verstoß gegen die WLAN-Vorschriften zu vermeiden, besuchen Sie die Website von Canon und prüfen Sie, wo die Nutzung erlaubt ist. Beachten Sie, dass Canon für Probleme, die aus der Nutzung von WLAN in anderen Ländern und Regionen entstehen, nicht zur Verantwortung gezogen werden kann.
- Die folgenden Aktionen können rechtliche Sanktionen nach sich ziehen:
  - Ändern oder Manipulieren des Produkts
  - Entfernen der Zertifizierungsetiketten vom Produkt
- Gemäß Devisen- und Außenhandelsvorschriften ist eine Exporterlaubnis (oder Serviceübertragungserlaubnis) der japanischen Regierung erforderlich, um strategische Ressourcen oder Services (einschließlich dieses Produkts) aus Japan zu exportieren.
- Da dieses Produkt amerikanische Verschlüsselungssoftware enthält, unterliegt es den U.S. Export Administration Regulations und kann nicht an ein Land exportiert oder in ein Land gebracht werden, dem ein US-Handelsembargo auferlegt wurde.
- Notieren Sie die verwendeten WLAN-Einstellungen. Die in diesem Produkt gespeicherten WLAN-Einstellungen können durch einen falschen Betrieb des Produkts, durch Auswirkungen von Funkwellen oder statischer Elektrizität oder durch Versehen oder Fehlfunktionen geändert oder gelöscht werden. Deshalb sollten Sie die WLAN-Einstellungen vorsichtshalber unbedingt notieren. Beachten Sie, dass Canon keinerlei Haftung für unmittelbare oder mittelbare Schäden oder Ertragsverluste übernimmt, die aus einer Verschlechterung oder aus fehlender Verfügbarkeit von Inhalten entstehen.
- Wenn Sie dieses Produkt an eine andere Person übergeben, es entsorgen oder zur Reparatur einsenden, notieren Sie die WLAN-Einstellungen und setzen Sie das Produkt gegebenenfalls auf die Standardeinstellungen zurück (Einstellungen löschen).
- Canon leistet keinen Ersatz für Schäden, die aus Verlust oder Diebstahl des Produkts erwachsen. Canon übernimmt keinerlei Haftung für Schäden oder Verluste, die aus einem nicht autorisierten Zugriff oder der Verwendung der in diesem Produkt registrierten Zielgeräte aufgrund Verlusts oder Diebstahls dieses Produkts erwachsen.

- Verwenden Sie das Produkt gemäß den Anweisungen in diesem Handbuch. Verwenden Sie die WLAN-Funktion des Produkts gemäß den in diesem Handbuch dargestellten Richtlinien. Canon übernimmt keinerlei Haftung für Schäden oder Verluste, wenn die Funktion und das Produkt auf andere als die in diesem Handbuch beschriebene Weise verwendet werden.
- Verwenden Sie die WLAN-Funktion dieses Produkts nicht in der Nähe von medizinischen oder anderen elektrischen Geräten. Die Verwendung der WLAN-Funktion in der Nähe medizinischer oder anderer elektronischer Geräte kann deren Funktionsweise beeinträchtigen.

## Sicherheitshinweise zu Funkwellenstörungen

- Dieses Produkt empfängt möglicherweise Störungen von anderen Geräten, die Funkwellen ausgeben. Um Störungen zu vermeiden, verwenden Sie dieses Produkt so weit wie möglich von solchen Geräten entfernt, oder vermeiden Sie, solche Geräte gleichzeitig mit diesem Produkt zu verwenden.

## Sicherheitsvorkehrungen

Da WLAN Funkwellen für die Übertragung von Signalen verwendet, sind strengere Sicherheitsvorkehrungen als bei der Verwendung eines LAN-Kabels erforderlich.

Bedenken Sie bei Verwendung von WLAN die folgenden Aspekte.

- Verwenden Sie nur Netzwerke, für deren Verwendung Sie autorisiert sind. Dieses Produkt sucht nach WLAN-Netzwerken in der Nähe und zeigt die Ergebnisse auf dem Bildschirm an. Möglicherweise werden auch Netzwerke angezeigt, für deren Verwendung Sie nicht autorisiert sind (unbekannte Netzwerke). Bereits der Versuch, eine Verbindung zu solchen Netzwerken herzustellen oder diese zu nutzen, kann als unberechtigter Zugriff betrachtet werden. Stellen Sie sicher, dass Sie nur Netzwerke verwenden, für deren Verwendung Sie autorisiert sind, und versuchen Sie nicht, eine Verbindung zu anderen unbekanntem Netzwerken herzustellen.

Vor Verwendung

Grundlagen der Kamerabedienung

Erweiterte Funktionen

Grundlagen der Kamera

Automatikmodus/  
Modus Hybrid Auto

Andere Aufnahmemodi

Modus P

Wiedergabemodus

WLAN-Funktionen

Einstellungsmenü

Zubehör

Anhang

Index



Wenn Sicherheitseinstellungen nicht korrekt festgelegt wurden, können die folgenden Probleme auftreten.

- Überwachung der Übertragung  
Böswillige Dritte können WLAN-Übertragungen überwachen und versuchen, die von Ihnen gesendeten Daten abzufangen.
- Nicht autorisierter Netzwerkzugriff  
Dritte mit boshaften Absichten können unberechtigt Zugriff auf das von Ihnen verwendete Netzwerk erlangen, um Informationen zu stehlen, zu ändern oder zu zerstören. Darüber hinaus können Sie Opfer anderer nicht autorisierter Zugriffe werden, darunter Imitation (bei der eine Person eine Identität annimmt, um Zugriff auf nicht autorisierte Informationen zu erhalten) oder Sprungbrettangriffe (bei denen eine Person einen nicht autorisierten Zugriff auf Ihr Netzwerk als Sprungbrett nutzt, um seine Spuren zu verdecken, wenn sie in andere System eindringt).

Um diese Art von Netzwerkproblemen zu verhindern, müssen Sie Ihr WLAN-Netzwerk sorgfältig schützen.  
Verwenden Sie die WLAN-Funktion dieser Kamera nur, wenn Sie sich über die WLAN-Sicherheit ausreichend informiert haben, und wägen Sie stets Risiko und Komfort beim Anpassen der Sicherheitseinstellungen ab.



Die Kamera kann die Bilder über WLAN auf einem PictBridge-kompatiblen Drucker ausdrucken. Die technischen PictBridge-Standards machen es möglich, Digitalkameras, Drucker und andere Geräte direkt miteinander zu verbinden. Darüber hinaus ermöglicht ein neuer Standard mit der Bezeichnung „DPS over IP“ PictBridge-Verbindungen in Netzwerkumgebungen, und die Kamera ist außerdem kompatibel mit diesem Standard.

## Marken und Lizenzierung

- Microsoft und Windows sind Marken oder eingetragene Marken der Microsoft Corporation in den USA und/oder anderen Ländern.
  - Macintosh und Mac OS sind Marken von Apple Inc., die in den USA und anderen Ländern eingetragen sind.
  - App Store, iPhone und iPad sind Marken von Apple Inc.
  - Das SDXC-Logo ist eine Marke von SD-3C, LLC.
  - HDMI, das HDMI-Logo und High-Definition Multimedia Interface sind Marken oder eingetragene Marken von HDMI Licensing, LLC.
  - Wi-Fi®, Wi-Fi Alliance®, WPA™, WPA2™ und Wi-Fi Protected Setup™ sind Marken oder eingetragene Marken der Wi-Fi Alliance.
  - Das N-Symbol ist eine Marke oder eingetragene Marke von NFC Forum, Inc. in den USA und anderen Ländern.
  - Alle anderen Marken sind Eigentum der jeweiligen Rechtsinhaber.
  - Dieses Gerät enthält von Microsoft lizenzierte exFAT-Technologie.
  - This product is licensed under AT&T patents for the MPEG-4 standard and may be used for encoding MPEG-4 compliant video and/or decoding MPEG-4 compliant video that was encoded only (1) for a personal and non-commercial purpose or (2) by a video provider licensed under the AT&T patents to provide MPEG-4 compliant video. No license is granted or implied for any other use for MPEG-4 standard.
- \* Hinweis wird ggf. auf Englisch angezeigt.

## Haftungsausschluss

- Eine nicht ausdrücklich erlaubte Reproduktion dieses Handbuchs ist verboten.
- Alle Messungen basierend auf Teststandards von Canon.
- Änderungen von Informationen, technischen Daten und des Aussehens des Produkts ohne Ankündigung vorbehalten.
- Die in diesem Handbuch verwendeten Abbildungen können sich vom tatsächlichen Gerät unterscheiden.
- Canon kann trotz der oben aufgeführten Punkte für Verluste, die aus der Nutzung dieses Produkts entstehen, nicht zur Verantwortung gezogen werden.

Vor Verwendung
Grundlagen der Kamerabedienung
Erweiterte Funktionen
Grundlagen der Kamera
Automatikmodus/ Modus Hybrid Auto
Andere Aufnahmemodi
Modus P
Wiedergabemodus
WLAN-Funktionen
Einstellungsmenü
Zubehör
Anhang
Index

