

PowerShot SX420 IS

Guide d'utilisation de l'appareil photo

FRANÇAIS

- Prenez soin de lire ce guide, dont la section « Précautions de sécurité » (11), avant d'utiliser l'appareil photo.
- La lecture de ce guide vous aidera à apprendre à utiliser correctement l'appareil photo.
- Rangez-le dans un endroit sûr pour toute référence ultérieure.
- Cliquez sur les touches dans le coin inférieur droit pour accéder aux autres pages.
 -  : Page suivante
 -  : Page précédente
 -  : Page affichée avant d'avoir cliqué sur un lien
- Pour sauter au début d'un chapitre, cliquez sur le titre du chapitre à droite.

Avant utilisation

Guide élémentaire

Guide avancé

1 Notions de base de l'appareil photo

2 Mode Auto

3 Autres modes de prise de vue

4 Mode P

5 Mode de lecture

6 Fonctions Wi-Fi

7 Menu de réglage

8 Accessoires

9 Annexe

Index



Avant utilisation

Informations initiales

Contenu du coffret

Vérifiez que les éléments suivants sont inclus dans le coffret avant d'utiliser l'appareil photo.
Si un élément venait à manquer, contactez le détaillant de votre appareil photo.



Appareil photo



Batterie
NB-11LH*

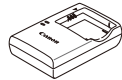

Chargeur de batterie
CB-2LF/CB-2LFE



Dragonne



Cache de l'objectif
(avec cordon)

* Ne retirez pas la pellicule adhésive de la batterie.

- Des documents papier sont également fournis.
- La carte mémoire n'est pas fournie (📖2).

Cartes mémoire compatibles

Les cartes mémoire suivantes (en vente dans le commerce) peuvent être utilisées, quelle que soit leur capacité.

- Cartes mémoire SD*
- Cartes mémoire SDHC*
- Cartes mémoire SDXC*



* Cartes conformes aux normes SD. Cependant, le fonctionnement de toutes les cartes mémoire avec l'appareil photo n'a pas été vérifié.

Avant utilisation

Guide élémentaire

Guide avancé

1 Notions de base de l'appareil photo

2 Mode Auto

3 Autres modes de prise de vue

4 Mode P

5 Mode de lecture

6 Fonctions Wi-Fi

7 Menu de réglage

8 Accessoires

9 Annexe

Index



Remarques préliminaires et mentions légales

- Prenez des photos tests et examinez-les pour vous assurer que les images ont été correctement enregistrées. Veuillez noter que Canon Inc., ses filiales et ses revendeurs ne peuvent être tenus responsables de dommages consécutifs au dysfonctionnement d'un appareil photo ou d'un accessoire, y compris les cartes mémoire, entraînant l'échec de l'enregistrement d'une image ou son enregistrement de manière illisible par le système.
- Les photographies ou les enregistrements (vidéo et/ou audio) non autorisés de l'utilisateur de personnes ou de matériaux protégés par le droit d'auteur peuvent porter atteinte au droit à la vie privée de ces personnes et/ou violer les droits d'autrui, y compris les droits d'auteur et autres droits de propriété intellectuelle, même lorsque ces photographies ou ces enregistrements sont exclusivement destinés à un usage personnel.
- Pour toute information sur la garantie de l'appareil photo ou l'assistance clientèle Canon, reportez-vous aux informations sur la garantie disponibles dans le kit du Manuel de l'utilisateur de l'appareil photo.
- Bien que l'écran fasse appel à des techniques de fabrication de très haute précision et que plus de 99,99% des pixels répondent aux spécifications, il peut exceptionnellement arriver que certains pixels s'affichent sous la forme de points rouges ou noirs. Ceci n'est pas le signe d'une défaillance. Ceci n'affecte pas non plus les images enregistrées.
- Si l'appareil photo est utilisé pendant une période prolongée, il peut chauffer. Ceci n'est pas le signe d'une défaillance.

Conventions de ce guide

- Dans ce guide, les icônes sont utilisées pour représenter les touches de l'appareil photo correspondantes sur lesquelles elles apparaissent ou auxquelles elles ressemblent.
- Les touches et les commandes suivantes de l'appareil photo sont représentées par des icônes. Par ailleurs, les numéros entre parenthèses indiquent le numéro des boutons et commandes des « Nomenclature des pièces » (p. 4).
 - [▲] Touche Haut (9) au dos
 - [◀] Touche Gauche (13) au dos
 - [▶] Touche Droite (11) au dos
 - [▼] Touche Bas (12) au dos
- Les modes de prise de vue, ainsi que les icônes et le texte à l'écran sont indiqués entre crochets.
- ⓘ : Informations importantes que vous devez connaître.
- 📌 : Remarques et conseils pour l'utilisation avancée de l'appareil photo.
- 📖 xx : Pages avec des informations connexes (dans cet exemple, « xx » représente un numéro de page).
- Les symboles « ▶ Photos » et « ▶ Vidéos » sous les titres indiquent comment la fonction est utilisée, à savoir pour des photos ou pour des vidéos.
- Les instructions de ce guide s'appliquent à l'appareil photo avec les réglages par défaut.
- Par commodité, toutes les cartes mémoire prises en charge sont simplement appelées « cartes mémoire ».

Avant utilisation

Guide élémentaire

Guide avancé

1 Notions de base de l'appareil photo

2 Mode Auto

3 Autres modes de prise de vue

4 Mode P

5 Mode de lecture

6 Fonctions Wi-Fi

7 Menu de réglage

8 Accessoires

9 Annexe

Index



Nomenclature des pièces

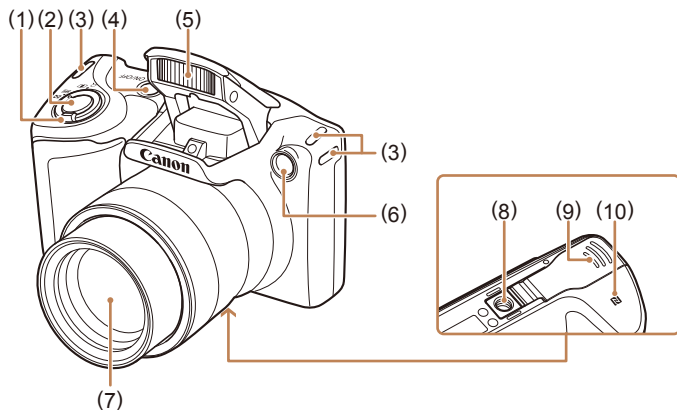

- | | |
|---|---|
| (1) Commande de zoom
Prise de vue : [] (téléobjectif) /
[] (grand angle)
Lecture : [] (agrandissement) /
[] (index) | (5) Flash |
| (2) Déclencheur | (6) Lampe |
| (3) Dispositif de fixation de la dragonne | (7) Objectif |
| (4) Touche ON/OFF | (8) Douille de fixation du trépied |
| | (9) Couvercle du logement de la batterie et de la carte mémoire |
| | (10) [N] (Repère N)* |

* Utilisé avec la fonction NFC (79).

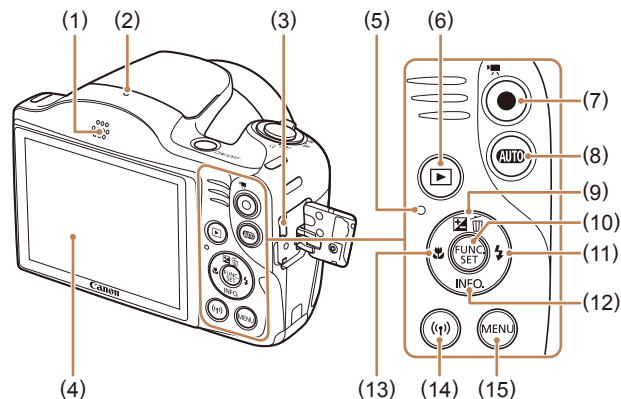

- | | | |
|---|------------------------------|--|
| (1) Haut-parleur | (5) Indicateur | (9) Touche [] (Correction de l'exposition) / [] (Effacer une image) / Haut |
| (2) Microphone | (6) Touche [] (Lecture) | (10) Touche FUNC./SET (Fonction/réglage) |
| (3) Borne AV OUT (Sortie audio/vidéo) / DIGITAL | (7) Touche Vidéo | (11) Touche [] (Flash) / Droite |
| (4) Écran (Moniteur) | (8) Touche [] (Auto) (Auto) | (12) Touche [] (INFO. (Informations)) / Bas |
| | | (13) Touche [] (Macro) / Gauche |
| | | (14) Touche [] (Wi-Fi) |
| | | (15) Touche [] (MENU) (Menu) |

Avant utilisation

Guide élémentaire

Guide avancé

- 1 Notions de base de l'appareil photo
- 2 Mode Auto
- 3 Autres modes de prise de vue
- 4 Mode P
- 5 Mode de lecture
- 6 Fonctions Wi-Fi
- 7 Menu de réglage
- 8 Accessoires
- 9 Annexe

Index

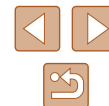

Sommaire

Avant utilisation

Informations initiales	2
Contenu du coffret	2
Cartes mémoire compatibles	2
Remarques préliminaires et mentions légales	3
Conventions de ce guide	3
Nomenclature des pièces	4
Fonctionnement de base de l'appareil photo	10
Précautions de sécurité	11

Guide élémentaire

Procédures de base	14
Préparatifs initiaux	14
Fixation des accessoires	14
Prise en main de l'appareil photo	15
Charge de la batterie	15
Insertion de la batterie et de votre carte mémoire (en vente dans le commerce)	16
Retrait de la batterie et de la carte mémoire	16
Réglage de la date et de l'heure	17
Modification de la date et de l'heure	17
Langue d'affichage	18
Test de l'appareil photo	19
Prise de vue (Smart Auto)	19
Affichage	20
Effacement	21

Guide avancé

1 Notions de base de l'appareil photo	22
Marche/Arrêt	22
Fonctions Mode éco (Extinction auto)	23
Mode éco en mode de prise de vue	23
Mode éco en mode de lecture	23
Déclencheur	23
Options d'affichage de la prise de vue	24
Utilisation du menu FUNC	24
Utilisation de l'écran de menu	25
Clavier virtuel	26
Affichage de l'indicateur	27
Horloge	27
2 Mode Auto	28
Prise de vue avec les réglages déterminés par l'appareil photo	28
Prise de vue (Smart Auto)	28
Photos/Vidéos	30
Photos	30
Vidéos	31
Icônes de scène	31
Icône de stabilisation de l'image	32
Cadres à l'écran	33
Fonctions courantes et pratiques	33
Zoom avant rapproché sur des sujets (Zoom numérique)	33
Utilisation du retardateur	34
Utilisation du retardateur pour éviter l'effet de bougé de l'appareil photo	34
Personnalisation du retardateur	35
Ajout d'un cachet date	35
Prise de vue en continu	36

Avant utilisation

Guide élémentaire

Guide avancé

1 Notions de base de
l'appareil photo

2 Mode Auto

3 Autres modes de prise
de vue

4 Mode P

5 Mode de lecture

6 Fonctions Wi-Fi

7 Menu de réglage

8 Accessoires

9 Annexe

Index



Fonctionnalités de personnalisation des images.....	37
Modification du rapport largeur-hauteur	37
Changement du nombre de pixels d'enregistrement (Taille d'image)	37
Indications pour choisir la résolution d'après le format de papier (pour les images 4:3).....	37
Modification de la qualité de l'image vidéo	38
Fonctions de prise de vue pratiques	38
Affichage du quadrillage	38
Agrandissement de la zone mise au point.....	39
Personnalisation du fonctionnement de l'appareil photo.....	39
Désactivation du faisceau d'assistance autofocus	39
Désactivation de la lampe atténuateur du phénomène des yeux rouges.....	40
Modification du style d'affichage de l'image prise	40
Modification de la durée d'affichage de l'image prise.....	40
Changement de l'écran affiché après les prises	41
3 Autres modes de prise de vue	42
Personnalisation de la luminosité/des couleurs (Contrôle de visée directe)	42
Scènes données.....	43
Application des effets spéciaux.....	44
Prise de vue avec un effet d'objectif à très grand angle (Effet très grand angle).....	44
Prises de vue ressemblant à des modèles miniatures (Effet miniature).....	45
Vitesse de lecture et durée de lecture estimée (pour un clip d'une minute).....	45
Prise de vue avec un effet d'appareil photo-jouet (Effet Toy Camera).....	46
Prise de vue monochrome.....	46

Modes spéciaux destinés à d'autres fins	47
Utilisation du retardateur avec détection des visages	47
Prise de vue d'expositions longues (Vitesse lente)	47
4 Mode P.....	49
Prise de vue dans le Programme AE (Mode [P]).....	49
Luminosité de l'image (Exposition).....	50
Réglage de la luminosité de l'image (Correction d'exposition)	50
Modification de la méthode de mesure.....	50
Modification de la vitesse ISO	51
Correction de la luminosité de l'image (i-contraste).....	51
Couleurs des images.....	52
Réglage de la balance des blancs.....	52
Balance des blancs personnalisée.....	52
Modification des teintes de couleur de l'image (Mes couleurs)	52
Couleur personnalisée	53
Plage de prise de vue et mise au point	54
Prise de vue en gros plan (Macro)	54
Prise de vue de sujets éloignés (Infini).....	54
Téléconvertisseur numérique	54
Modification du mode Zone AF.....	55
Centre.....	55
AiAF visage	56
Choix des sujets sur lesquels effectuer la mise au point (Suivi AF).....	56
Prise de vue avec la fonction AF servo	57
Modification du réglage de mise au point.....	57
Flash.....	58
Modification du mode de flash.....	58
Auto	58
Activé.....	58
Synchro lente	58
Désac.	58

Avant utilisation
Guide élémentaire
Guide avancé
1 Notions de base de l'appareil photo
2 Mode Auto
3 Autres modes de prise de vue
4 Mode P
5 Mode de lecture
6 Fonctions Wi-Fi
7 Menu de réglage
8 Accessoires
9 Annexe
Index



Autres réglages	59
Modification du taux de compression (Qualité de l'image).....	59
Modification des réglages de l'option Mode Stabilisé	59
Enregistrement vidéo avec des sujets à la taille affichée avant l'enregistrement	60
5 Mode de lecture	61
Affichage	61
Changement de mode d'affichage.....	63
Avertissement de surexposition (pour les hautes lumières de l'image)	63
Histogramme	63
Affichage des informations GPS	63
Navigation et filtrage des images	64
Navigation dans les images d'un index	64
Trouver des images correspondant aux critères spécifiés	64
Options d'affichage des images	65
Agrandissement des images	65
Affichage des diaporamas	66
Modification des réglages du diaporama.....	66
Lecture automatique d'images connexes (Défilement intelligent)	66
Protection des images	67
Utilisation du menu	68
Ajout d'images individuellement	68
Sélection d'une page	68
Protection de toutes les images en une fois.....	69
Suppression de toute la protection en une fois	69
Effacement d'images.....	70
Effacement de plusieurs images en une fois.....	70
Choix d'une méthode de sélection	70
Sélection individuelle des images	70
Sélection d'une page	71
Sélection individuelle des images	71

Rotation des images.....	71
Utilisation du menu	71
Désactivation de la rotation automatique	72
Marquage des images comme favoris	72
Utilisation du menu	72
Édition des photos.....	73
Recadrage des images.....	73
Rogner.....	74
Modification des teintes de couleur de l'image (Mes couleurs)	75
Correction de la luminosité de l'image (i-contraste)	75
Correction des yeux rouges.....	76
Édition des vidéos	77
6 Fonctions Wi-Fi.....	78
Fonctions Wi-Fi disponibles	78
Envoi d'images vers un smartphone	79
Envoi d'images vers un smartphone compatible NFC.....	79
Connexion via NFC avec un appareil photo éteint ou en mode de prise de vue	79
Connexion via NFC avec un appareil photo en mode de prise de vue.....	81
Ajout d'un smartphone.....	82
Utilisation d'un autre point d'accès	84
Points d'accès précédents.....	84
Sauvegarde des images sur un ordinateur	85
Préparation à l'enregistrement d'un ordinateur	85
Installation des logiciels.....	85
Configuration de l'ordinateur pour la connexion Wi-Fi (Windows uniquement).....	85
Sauvegarde des images sur un ordinateur connecté	86
Confirmation de la compatibilité du point d'accès	86
Utilisation de points d'accès compatibles WPS.....	87
Connexion aux points d'accès répertoriés	89

Avant utilisation
Guide élémentaire
Guide avancé
1 Notions de base de l'appareil photo
2 Mode Auto
3 Autres modes de prise de vue
4 Mode P
5 Mode de lecture
6 Fonctions Wi-Fi
7 Menu de réglage
8 Accessoires
9 Annexe
Index



Points d'accès précédents	90
Envoi d'images à un service Web enregistré	90
Enregistrement des services Web	90
Enregistrement de CANON iMAGE GATEWAY	91
Enregistrement d'autres services Web	92
Téléchargement d'images vers des services Web	93
Impression d'images sans fil depuis une imprimante connectée	94
Envoi d'images vers un autre appareil photo	95
Options d'envoi des images	97
Envoi de plusieurs images	97
Sélectionnez une série	97
Envoi d'images marquées comme favorites	97
Remarques sur l'envoi d'images	98
Choix du nombre de pixels d'enregistrement (Taille d'image)	98
Ajout de commentaires	99
Envoi automatique d'images (Synchro d'images)	99
Préparatifs initiaux	99
Préparation de l'appareil photo	99
Préparation de l'ordinateur	100
Envoi d'images	100
Affichage des images envoyées via la synchronisation des images sur votre smartphone	101
Utilisation du smartphone pour voir les images de l'appareil photo et commander l'appareil photo	102
Géomarquage des images sur l'appareil photo	102
Prise de vue à distance	102
Modification ou effacement des paramètres du Wi-Fi	103
Modification des informations de connexion	103
Modification du pseudonyme d'un appareil	104
Effacement des informations de connexion	104
Modification du pseudonyme de l'appareil photo	104
Rétablissement des paramètres du Wi-Fi par défaut	105

7 Menu de réglage	106
Réglage des fonctions de base de l'appareil photo	106
Désactivation du bruit de fonctionnement de l'appareil photo	106
Réglage du volume	106
Masquage des conseils et des astuces	107
Date et heure	107
Horloge mondiale	107
Délai de la rétraction de l'objectif	108
Utilisation du Mode veille	108
Réglage du Mode éco	108
Luminosité de l'écran	109
Masquer l'écran de démarrage	109
Formatage des cartes mémoire	109
Formatage simple	110
N° fichiers	110
Stockage des images d'après les données	111
Affichage métrique/impérial	111
Vérification des logos de certification	111
Langue d'affichage	111
Ajustement d'autres réglages	111
Rétablissement des réglages par défaut	112
8 Accessoires	113
Cartographie du système	113
Accessoires en option	114
Alimentation	114
Flash	115
Autres accessoires	115
Imprimante	115
Stockage des photos	115
Utilisation d'accessoires en option	116
Lecture sur un téléviseur	116
Utilisation des logiciels	117
Connexion à un ordinateur à l'aide d'un câble	117

Avant utilisation
Guide élémentaire
Guide avancé
1 Notions de base de l'appareil photo
2 Mode Auto
3 Autres modes de prise de vue
4 Mode P
5 Mode de lecture
6 Fonctions Wi-Fi
7 Menu de réglage
8 Accessoires
9 Annexe
Index



Vérification de l'environnement de votre ordinateur	117
Installation du logiciel	117
Sauvegarde des images sur un ordinateur.....	117
Impression de photos	119
Impression facile.....	119
Configuration des réglages d'impression	120
Rognage des images avant l'impression.....	120
Choix du format de papier et de la mise en page avant l'impression.....	121
Options de mise en page disponibles	121
Impression des photos d'identité.....	121
Impression de scènes vidéo	122
Options d'impression vidéo	122
Ajout d'images à la liste d'impression (DPOF)	123
Configuration des réglages d'impression	123
Configuration de l'impression pour chaque image	123
Configuration de l'impression pour une plage d'images	124
Configuration de l'impression pour toutes les images.....	124
Effacement de toutes les images de la liste d'impression	124
Impression des images ajoutées à la liste d'impression (DPOF)	124
Ajout d'images à un livre photo	125
Choix d'une méthode de sélection	125
Ajout d'images individuellement.....	125
Ajout de toutes les images à un livre photo.....	125
Retrait de toutes les images d'un livre photo	125
9 Annexe	126
Dépannage.....	126
Messages à l'écran	130
Informations à l'écran.....	132
Prise de vue (affichage d'informations)	132
Niveau de la batterie	132
Lecture (affichage d'informations détaillées).....	133

Récapitulatif du panneau de commande des vidéos.....	133
Tableaux des fonctions et menus	134
Fonctions disponibles dans chaque mode de prise de vue.....	134
Menu FUNC.....	135
Onglet Prise de vue	137
Onglet Configuration.....	139
Onglet Lecture.....	139
Onglet Impression	140
Mode de lecture Menu FUNC.....	140
Précautions de manipulation	140
Caractéristiques	141
Appareil photo	141
Nombre de prises de vue/Durée d'enregistrement, durée de lecture	142
Plage de prise de vue.....	142
Nombre de prises de vue par carte mémoire	143
Durée d'enregistrement par carte mémoire.....	143
Batterie NB-11LH.....	144
Chargeur de batterie CB-2LF/CB-2LFE	144
Index.....	145
Précautions relatives au Wi-Fi (LAN sans fil).....	147
Précautions relatives aux interférences liées aux ondes radio.....	147
Précautions relatives à la sécurité.....	147
Marques et licences	148
Limitation de la responsabilité	149

Avant utilisation
Guide élémentaire
Guide avancé
1 Notions de base de l'appareil photo
2 Mode Auto
3 Autres modes de prise de vue
4 Mode P
5 Mode de lecture
6 Fonctions Wi-Fi
7 Menu de réglage
8 Accessoires
9 Annexe
Index

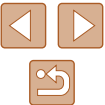

Fonctionnement de base de l'appareil photo

Prise de vue

- Utilisez les réglages de l'appareil photo (mode auto)
 - [📖28](#)

Bien photographier des personnes



Portraits
[\(📖43\)](#)

Faire correspondre des scènes données



Basse lumière
[\(📖43\)](#)



Feu d'artifice
[\(📖43\)](#)

Appliquer des effets spéciaux



Couleurs éclatantes
[\(📖44\)](#)



Effet poster
[\(📖44\)](#)



Effet très grand angle
[\(📖44\)](#)



Effet miniature
[\(📖45\)](#)



Effet Toy Camera
[\(📖46\)](#)



Monochrome
[\(📖46\)](#)

- Pendant l'ajustement des réglages de l'image (Contrôle de visée directe)
 - [📖42](#)
- Mise au point sur des visages
 - [📖28](#), [📖43](#), [📖56](#)
- Sans utiliser le flash (Flash désactivé)
 - [📖28](#)
- Apparaître soi-même sur la photo (Retardateur)
 - [📖34](#), [📖47](#)
- Ajouter un cachet date
 - [📖35](#)

Affichage

- Afficher les images (Mode de lecture)
 - [📖61](#)
- Lecture automatique (Diaporama)
 - [📖66](#)
- Sur un téléviseur
 - [📖116](#)
- Sur un ordinateur
 - [📖117](#)
- Parcourir rapidement les images
 - [📖64](#)
- Effacer les images
 - [📖70](#)

Avant utilisation

Guide élémentaire

Guide avancé

1 Notions de base de l'appareil photo

2 Mode Auto

3 Autres modes de prise de vue

4 Mode P

5 Mode de lecture

6 Fonctions Wi-Fi

7 Menu de réglage

8 Accessoires

9 Annexe

Index



Réaliser/lire des vidéos

- Réaliser des vidéos
 - 28
- Lecture de vidéos (Mode de lecture)
 - 61

Imprimer

- Imprimer des photos
 - 119

Sauvegarder

- Sauvegarder des images sur un ordinateur
 - 117

Utiliser les fonctions Wi-Fi

- Envoyer des images vers un smartphone
 - 79
- Partager des images en ligne
 - 90
- Envoyer des images vers un ordinateur
 - 85

Précautions de sécurité

- Avant d'utiliser le produit, lisez attentivement les précautions de sécurité exposées ci-après. Veillez à toujours utiliser le produit de manière appropriée.
- Les précautions de sécurité indiquées ici ont pour but d'éviter tout risque de dommages corporels et matériels.
- Veuillez lire également les guides fournis avec les accessoires en option que vous utilisez.



Avertissement

Indique un risque de blessure grave ou mortelle.

- Ne déclenchez pas le flash à proximité des yeux d'une personne. Votre vue risquerait d'être endommagée. Si le sujet est un enfant en bas âge, respectez une distance d'au moins un mètre lors de l'utilisation du flash.

- Rangez cet équipement hors de la portée des enfants. Une courroie/dragonne enroulée autour du cou d'un enfant présente un risque de strangulation. Si le produit est pourvu d'un cordon d'alimentation, l'enroulement par inadvertance du cordon autour du cou d'un enfant présente un risque d'asphyxie.

- Utilisez uniquement des sources d'alimentation recommandées.
- Ne démontez, ne transformez ni ne chauffez le produit.
- Ne retirez pas la pellicule adhésive collée sur la batterie, le cas échéant.
- Évitez de faire tomber le produit ou de le soumettre à des chocs violents.
- Ne touchez pas l'intérieur du produit s'il est cassé, après une chute par exemple.
- Arrêtez immédiatement d'utiliser le produit si de la fumée ou des émanations nocives s'en dégagent ou s'il présente un fonctionnement anormal.
- N'utilisez pas de solvants organiques tels que de l'alcool, de la benzine ou un diluant pour nettoyer le produit.
- Évitez tout contact avec des liquides et ne laissez pas pénétrer de liquides ou de corps étrangers à l'intérieur du produit.

Il pourrait en résulter une décharge électrique ou un incendie. Si le produit est mouillé ou si des liquides ou des corps étrangers pénètrent à l'intérieur, retirez la batterie ou les piles ou débranchez-le immédiatement.

Avant utilisation

Guide élémentaire

Guide avancé

1 Notions de base de l'appareil photo

2 Mode Auto

3 Autres modes de prise de vue

4 Mode P

5 Mode de lecture

6 Fonctions Wi-Fi

7 Menu de réglage

8 Accessoires

9 Annexe

Index



- Ne regardez pas de sources lumineuses intenses par le viseur ou l'objectif (si votre modèle est pourvu d'un viseur ou d'un objectif interchangeable), comme le soleil sous un ciel dégagé ou une source d'éclairage artificiel intense.

Votre vue risquerait d'être endommagée.

- Lors de l'utilisation de produits avec des objectifs interchangeables, veillez à ne pas laisser l'appareil photo avec un objectif fixé ou un objectif lui-même directement exposé à la lumière du soleil sans son cache. Cela pourrait causer un début d'incendie.

Cela pourrait causer un début d'incendie.

- Ne touchez pas le produit branché à la prise secteur pendant un orage. Il pourrait en résulter une décharge électrique ou un incendie. Cessez immédiatement d'utiliser le produit et éloignez-vous.

- Utilisez uniquement la batterie ou les piles recommandées.
- Évitez de placer la batterie ou les piles à proximité d'une flamme ou en contact direct avec celle-ci.

La batterie ou les piles risquent d'exploser ou de fuir, entraînant une décharge électrique, un incendie ou des blessures. Si l'électrolyte s'échappant de la batterie ou des piles entre en contact avec les yeux, la bouche, la peau ou les vêtements, rincez immédiatement à l'eau.

- Si le produit utilise un chargeur de batterie, veuillez noter les précautions suivantes.
 - Retirez régulièrement la fiche et, au moyen d'un chiffon sec, éliminez la poussière et la saleté accumulées sur la fiche, sur l'extérieur de la prise secteur et autour.
 - N'insérez et ne retirez pas la fiche avec les mains mouillées.
 - N'utilisez pas l'équipement de manière à dépasser la capacité nominale de la prise électrique ou des accessoires du câblage. Ne l'utilisez pas si la fiche est endommagée ou si elle n'est pas correctement enfoncée dans la prise.
 - Évitez tout contact entre des objets métalliques (épingles ou clés, par exemple) ou de la poussière et les bornes ou la fiche.
 - Si le produit est pourvu d'un cordon d'alimentation, ne le coupez pas, ne l'endommagez pas, ne le modifiez pas et ne placez pas d'objets lourds dessus.

Il pourrait en résulter une décharge électrique ou un incendie.

- Éteignez l'appareil photo dans les lieux où l'utilisation d'un appareil photo est interdite.

Les ondes électromagnétiques émises par l'appareil photo peuvent perturber le fonctionnement des instruments électroniques ou d'autres dispositifs. Soyez vigilant lorsque vous utilisez le produit dans un endroit où l'utilisation de dispositifs électroniques est restreinte, dans un avion ou dans une structure médicale, par exemple.

- Ne laissez pas l'appareil photo en contact avec la peau pendant des périodes prolongées.

Même si l'appareil photo ne semble pas chaud, cela risque de provoquer des brûlures à basse température qui se manifestent par une rougeur de la peau ou des cloques. Utilisez un trépied dans les endroits chauds ou en cas de mauvaise circulation ou de peau insensible.



Attention

Indique un risque de blessure.

- Prenez soin de ne pas cogner le produit, de ne pas l'exposer à des chocs violents ni de le coincer entre d'autres objets lorsque vous le transportez par la dragonne.
- Veillez à ne pas cogner l'objectif ni à exercer une pression excessive sur celui-ci.

Vous pourriez vous blesser ou endommager l'appareil photo.

- Veillez à ne pas soumettre l'écran à des chocs violents. Si l'écran se fend, vous pourriez vous blesser avec les fragments.

- Lors de l'utilisation du flash, prenez garde de ne pas le recouvrir de vos doigts ou d'un tissu.

Vous pourriez vous brûler ou endommager le flash.

- Évitez d'utiliser, de placer ou de ranger le produit dans les lieux suivants :
 - Endroits directement exposés aux rayons du soleil
 - Endroits susceptibles d'atteindre des températures supérieures à 40 °C
 - Endroits humides ou poussiéreux

Les conditions précitées peuvent provoquer une fuite, une surchauffe ou une explosion de la batterie ou des piles, entraînant un risque de décharge électrique, d'incendie, de brûlures ou d'autres blessures. Une surchauffe et des dommages peuvent entraîner une décharge électrique, un incendie, des brûlures ou d'autres blessures.

Avant utilisation

Guide élémentaire

Guide avancé

1 Notions de base de l'appareil photo

2 Mode Auto

3 Autres modes de prise de vue

4 Mode P

5 Mode de lecture

6 Fonctions Wi-Fi

7 Menu de réglage

8 Accessoires

9 Annexe

Index



- Les effets de transition d'un diaporama peuvent occasionner une gêne en cas de visualisation prolongée.
- Lorsque vous utilisez un objectif en option, un filtre pour objectif ou un adaptateur de filtre (le cas échéant), veillez à fixer solidement ces accessoires.

Si l'accessoire pour objectif se desserre et tombe, il risque de se fendre et les éclats de verre pourraient occasionner des coupures.

- Sur les produits soulevant et abaissant automatiquement le flash, évitez que vos doigts soient pincés par le flash qui s'abaisse.

Vous risqueriez de vous blesser.

Attention

Indique un risque de dommage matériel.

- Ne dirigez pas l'appareil photo vers des sources lumineuses intenses, comme le soleil sous un ciel dégagé ou une source d'éclairage artificiel intense.

Vous risqueriez d'endommager le capteur d'image ou d'autres composants internes.

- Lorsque vous utilisez l'appareil photo sur une plage de sable ou dans un endroit venteux, prenez soin de ne pas laisser pénétrer de la poussière ou du sable à l'intérieur de l'appareil.
- Sur les produits soulevant et abaissant automatiquement le flash, n'enfoncez pas le flash ou ne forcez pas son ouverture.

Cela pourrait provoquer un dysfonctionnement du produit.

- Essuyez la poussière, la saleté ou tout autre corps étranger collés au flash avec un coton-tige ou un chiffon.

La chaleur émise par le flash peut provoquer l'embrassement du corps étranger ou le dysfonctionnement du produit.

- Retirez et rangez la batterie ou les piles lorsque vous n'utilisez pas le produit.

Une fuite de liquide de la batterie ou des piles peut infliger des dégâts au produit.

- Avant de jeter la batterie ou les piles, couvrez les bornes avec de l'adhésif ou un autre isolant.

Tout contact avec d'autres éléments métalliques peut provoquer un incendie ou une explosion.

- Débranchez le chargeur de batterie utilisé avec le produit lorsque vous ne l'utilisez pas. Ne le couvrez pas avec un chiffon ou autre pendant l'utilisation.

Le fait de laisser le chargeur de batterie branché pendant une période prolongée peut entraîner sa surchauffe et une déformation, voire un incendie.

- Ne laissez pas les batteries exclusives au produit près d'animaux domestiques.

Une morsure d'animal dans la batterie peut provoquer une fuite, une surchauffe ou une explosion, entraînant des dommages matériels ou un incendie.

- Si le produit utilise plusieurs piles, n'utilisez pas ensemble des piles ayant des niveaux de charge différents et n'utilisez pas ensemble des piles neuves et anciennes. N'insérez pas les piles avec les pôles (+) et (-) inversés.

Cela pourrait provoquer un dysfonctionnement du produit.

- Ne vous asseyez pas avec l'appareil photo dans la poche de votre pantalon.

Vous risqueriez de provoquer un dysfonctionnement de l'appareil ou d'endommager l'écran.

- Lorsque vous rangez l'appareil photo dans votre sac, veillez à ce qu'aucun objet dur n'entre en contact avec l'écran. Fermez également l'écran (de sorte qu'il se trouve face au boîtier) si l'écran du produit peut se fermer.

N'attachez pas d'objets durs au produit. Vous risqueriez de provoquer un dysfonctionnement de l'appareil ou d'endommager l'écran.



Avant utilisation
Guide élémentaire
Guide avancé
1 Notions de base de l'appareil photo
2 Mode Auto
3 Autres modes de prise de vue
4 Mode P
5 Mode de lecture
6 Fonctions Wi-Fi
7 Menu de réglage
8 Accessoires
9 Annexe
Index



Guide élémentaire

Procédures de base

Informations et instructions de base, des préparatifs initiaux à la prise de vue et la lecture

Préparatifs initiaux

Préparez-vous à la prise de vue comme suit.

Fixation des accessoires

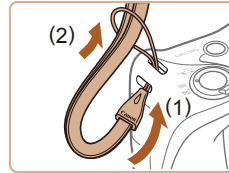

1 Attachez la courroie.

- Introduisez l'extrémité de la dragonne dans le dispositif de fixation de la dragonne (1) puis faites passer l'autre extrémité de la dragonne par la boucle sur l'extrémité passée dans le trou (2).

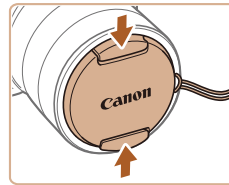

2 Montez le cache de l'objectif.

- Retirez momentanément le cache de l'objectif, enfichez l'extrémité du cordon dans le dispositif de fixation de la dragonne (1), puis tirez sur le cache de l'objectif, dans la boucle (2).
- Retirez toujours le cache de l'objectif avant de mettre l'appareil photo sous tension.
- Conservez le cache de l'objectif sur l'objectif lorsque vous n'utilisez pas l'appareil photo.

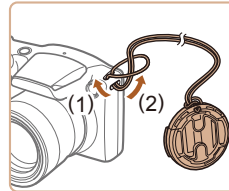

Avant utilisation

Guide élémentaire

Guide avancé

1 Notions de base de l'appareil photo

2 Mode Auto

3 Autres modes de prise de vue

4 Mode P

5 Mode de lecture

6 Fonctions Wi-Fi

7 Menu de réglage

8 Accessoires

9 Annexe

Index



Prise en main de l'appareil photo



- Placez la dragonne autour de votre poignet.
- Pendant la prise de vue, gardez les bras près du corps et tenez fermement l'appareil photo pour l'empêcher de bouger. Si vous avez déployé le flash, ne reposez pas les doigts dessus.

Charge de la batterie

Avant d'utiliser l'appareil photo, chargez la batterie avec le chargeur fourni. Veillez à charger la batterie au départ, car l'appareil photo n'est pas vendu avec la batterie chargée.

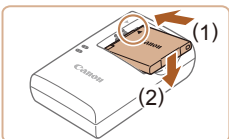

1 Insérez la batterie.

- Après avoir aligné les symboles ▲ de la batterie et du chargeur, insérez la batterie en l'enfonçant (1), puis en l'abaissant (2).

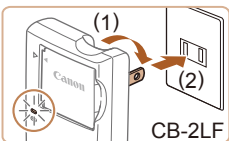

2 Chargez la batterie.

- CB-2LF : Sortez la fiche (1) et branchez le chargeur sur une prise secteur (2).
- CB-2LFE : branchez le cordon d'alimentation sur le chargeur et l'autre extrémité sur une prise secteur.
- Le témoin de charge devient orange et la charge commence.
- Une fois la charge terminée, le témoin devient vert.

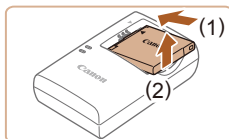
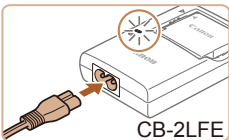

3 Retirez la batterie.

- Après avoir débranché le chargeur de batterie, retirez la batterie en l'enfonçant (1) puis en la soulevant (2).



- Afin de protéger la batterie et de la conserver dans des conditions optimales, ne la chargez pas continuellement pendant plus de 24 heures.
- Pour les chargeurs de batterie utilisant un cordon d'alimentation, ne fixez pas le chargeur ou le cordon à d'autres appareils. Cela pourrait provoquer un dysfonctionnement ou endommager le produit.



- Pour en savoir plus sur la durée de charge et le nombre de prises de vue ou la durée d'enregistrement possibles avec une batterie complètement chargée, voir « Nombre de prises de vue/Durée d'enregistrement, durée de lecture » (p.142).
- Les batteries chargées se déchargent progressivement, même si elles ne sont pas utilisées. Chargez la batterie le jour de son utilisation (ou juste avant).
- Le chargeur peut être utilisé dans les régions ayant une alimentation CA de 100 à 240 V (50/60 Hz). Pour les prises secteur de forme différente, utilisez un adaptateur en vente dans le commerce pour la fiche. N'utilisez jamais un transformateur électrique de voyage, car il pourrait endommager la batterie.

Avant utilisation

Guide élémentaire

Guide avancé

1 Notions de base de l'appareil photo

2 Mode Auto

3 Autres modes de prise de vue

4 Mode P

5 Mode de lecture

6 Fonctions Wi-Fi

7 Menu de réglage

8 Accessoires

9 Annexe

Index



Insertion de la batterie et de votre carte mémoire (en vente dans le commerce)

Insérez la batterie fournie et une carte mémoire (en vente dans le commerce) dans l'appareil photo.

Veillez noter qu'avant d'utiliser une carte mémoire neuve ou formatée sur un autre appareil, il est nécessaire de la formater avec cet appareil photo (109).

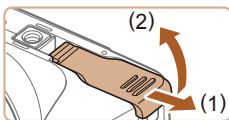

1 Ouvrez le couvercle.

- Faites glisser le couvercle (1) et ouvrez-le (2).

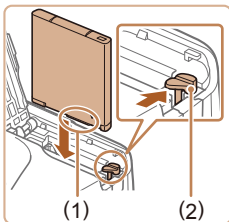

2 Insérez la batterie.

- Tout en tenant la batterie avec les bornes (1) tournées dans le sens indiqué, appuyez sur le verrou de la batterie (2) dans le sens de la flèche et insérez la batterie jusqu'à ce que le verrou se ferme avec un déclic.
- Si vous insérez la batterie dans le mauvais sens, elle ne peut pas être verrouillée dans la bonne position. Vérifiez toujours que la batterie est tournée dans le bon sens et se verrouille lorsque vous l'insérez.

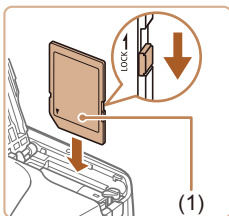

3 Vérifiez la position du commutateur de protection contre l'écriture de la carte, puis insérez la carte mémoire.

- L'enregistrement n'est pas possible sur les cartes mémoire dont le taquet de protection contre l'écriture est en position verrouillée. Faites glisser le taquet sur la position déverrouillée.

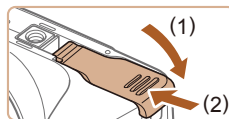

4 Fermez le couvercle.

- Abaissez le couvercle (1) et maintenez-le enfoncé pendant que vous le faites glisser jusqu'au déclic dans la position fermée (2).



- Pour des indications sur le nombre de prises de vue ou d'heures d'enregistrement pouvant être sauvegardées sur une carte mémoire, voir « Nombre de prises de vue par carte mémoire » (143).

Retrait de la batterie et de la carte mémoire

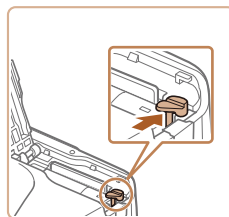

Retrait de la batterie

- Ouvrez le couvercle et appuyez sur le verrou de la batterie dans le sens de la flèche.
- La batterie sort de son logement.

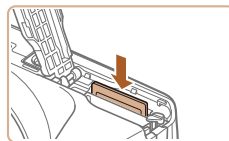

Retrait de la carte mémoire

- Appuyez sur la carte mémoire jusqu'au déclic, puis relâchez-la lentement.
- La carte mémoire sort de son logement.

Avant utilisation

Guide élémentaire

Guide avancé

1 Notions de base de l'appareil photo

2 Mode Auto

3 Autres modes de prise de vue

4 Mode P

5 Mode de lecture

6 Fonctions Wi-Fi

7 Menu de réglage

8 Accessoires

9 Annexe

Index



Réglage de la date et de l'heure

Réglez correctement la date et l'heure actuelles comme suit si l'écran [Date/Heure] s'affiche lorsque vous mettez l'appareil photo sous tension. Les informations spécifiées de cette façon sont enregistrées dans les propriétés de l'image lorsque vous photographiez et sont utilisées lorsque vous gérez les images par date de prise de vue ou imprimez les images en affichant la date. Vous pouvez également ajouter un cachet date aux photos, si vous le souhaitez (📖35).



1 Mettez l'appareil photo sous tension.

- Appuyez sur la touche ON/OFF.
- L'écran [Date/Heure] s'affiche.

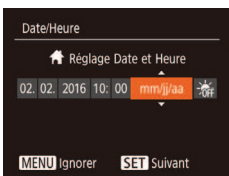

2 Réglez la date et l'heure.

- Appuyez sur les touches [◀][▶] pour choisir un élément.
- Appuyez sur les touches [▲][▼] pour spécifier la date.
- Ceci fait, appuyez sur la touche [OK].

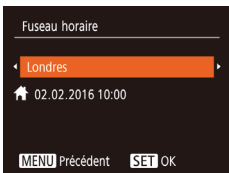

3 Spécifiez le fuseau horaire de votre pays.

- Appuyez sur les touches [◀][▶] pour choisir le fuseau horaire de votre pays.

4 Finalisez le processus de réglage.

- Appuyez sur la touche [OK] lorsque vous avez terminé. Après l'affichage d'un message de confirmation, l'écran de réglage disparaît.
- Pour mettre l'appareil photo hors tension, appuyez sur la touche ON/OFF.



- L'écran [Date/Heure] s'affichera chaque fois que vous mettez l'appareil photo sous tension tant que vous n'aurez pas réglé la date, l'heure et le fuseau horaire de votre pays. Renseignez les informations correctes.



- Pour régler l'heure d'été (1 heure d'avance), choisissez [☀] à l'étape 2 puis choisissez [☀] en appuyant sur les touches [▲][▼].

Modification de la date et de l'heure

Ajustez la date et l'heure comme suit.

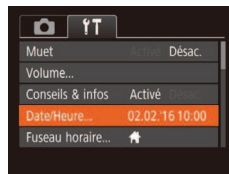

1 Accédez à l'écran de menu.

- Appuyez sur la touche [MENU].

2 Choisissez [Date/Heure].

- Déplacez la commande de zoom pour choisir l'onglet [Date/Heure].
- Appuyez sur les touches [▲][▼] pour choisir [Date/Heure], puis appuyez sur la touche [OK].

3 Modifiez la date et l'heure.

- Exécutez l'étape 2 de « Réglage de la date et de l'heure » (📖17) pour ajuster les réglages.
- Appuyez sur la touche [MENU] pour fermer l'écran de menu.

Avant utilisation

Guide élémentaire

Guide avancé

1 Notions de base de l'appareil photo

2 Mode Auto

3 Autres modes de prise de vue

4 Mode P

5 Mode de lecture

6 Fonctions Wi-Fi

7 Menu de réglage

8 Accessoires

9 Annexe

Index





- Une pile de sauvegarde de la date (pile de sauvegarde) est intégrée à l'appareil photo. Les réglages de la date/heure peuvent être conservés pendant 3 semaines environ une fois la batterie retirée.
- La pile de sauvegarde de la date se recharge en 4 heures environ une fois que vous insérez une batterie chargée, même avec l'appareil photo hors tension.
- Lorsque la pile de sauvegarde de la date est déchargée, l'écran [Date/Heure] s'affiche à la mise sous tension de l'appareil photo. Réglez la date et l'heure correctes comme décrit dans « Réglage de la date et de l'heure » (17).

Langue d'affichage

Changez de langue d'affichage au besoin.



1 Activez le mode de lecture.

- Appuyez sur la touche [MENU].

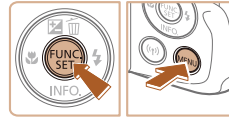

2 Accédez à l'écran de réglage.

- Appuyez sur la touche [FUNC SET] et maintenez-la enfoncée, puis appuyez immédiatement sur la touche [MENU].



3 Réglez la langue d'affichage.

- Appuyez sur les touches [▲][▼][◀][▶] pour choisir une langue, puis appuyez sur la touche [FUNC SET].
- Une fois la langue d'affichage définie, l'écran de réglage disparaît.



- L'heure actuelle s'affiche si vous attendez trop longtemps à l'étape 2 après avoir appuyé sur la touche [FUNC SET] avant d'appuyer sur la touche [MENU]. Dans ce cas, appuyez sur la touche [FUNC SET] pour supprimer l'affichage de l'heure et répétez l'étape 2.
- Pour modifier la langue d'affichage, vous pouvez également appuyer sur la touche [MENU] et choisir [Langue] sur l'onglet [INFO].

Avant utilisation

Guide élémentaire

Guide avancé

1 Notions de base de l'appareil photo

2 Mode Auto

3 Autres modes de prise de vue

4 Mode P

5 Mode de lecture

6 Fonctions Wi-Fi

7 Menu de réglage

8 Accessoires

9 Annexe

Index



Test de l'appareil photo

► Photos ► Vidéos

Suivez ces instructions pour mettre l'appareil photo sous tension, prendre des photos ou filmer des vidéos, puis les afficher.

Prise de vue (Smart Auto)

Pour la sélection entièrement automatique des réglages optimaux pour des scènes données, laissez simplement l'appareil photo déterminer le sujet et les conditions de prise de vue.



1 Mettez l'appareil photo sous tension.

- Appuyez sur la touche ON/OFF.
- L'écran de démarrage s'affiche.



2 Activez le mode [AUTO].

- Appuyez plusieurs fois sur la touche [AUTO] jusqu'à ce que [AUTO] s'affiche.
- Pointez l'appareil photo sur le sujet. Lorsque l'appareil photo détermine la scène, un léger clic est émis.
- Les icônes représentant la scène et le mode de stabilisation de l'image s'affichent dans le coin supérieur droit de l'écran.
- Les cadres affichés autour des sujets détectés indiquent qu'ils sont mis au point.

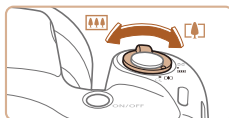

3 Composez la vue.

- Pour faire un zoom avant et agrandir le sujet, déplacez la commande de zoom en direction de [T] (téléobjectif) et pour faire un zoom arrière, déplacez-la en direction de [A] (grand angle).

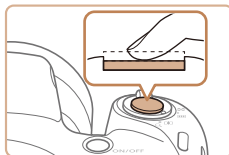

4 Prise de vue.

Prise de photos

1) Faites la mise au point.

- Appuyez légèrement sur le déclencheur à mi-course. L'appareil photo émet deux bips après la mise au point et les zones AF s'affichent pour indiquer les zones d'image mises au point.
- Si [Ériger le flash] s'affiche, soulevez le flash avec le doigt pour qu'il soit prêt. Si vous préférez ne pas utiliser le flash, enfoncez-le du doigt dans l'appareil photo.

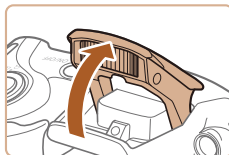

Avant utilisation
Guide élémentaire
Guide avancé
1 Notions de base de l'appareil photo
2 Mode Auto
3 Autres modes de prise de vue
4 Mode P
5 Mode de lecture
6 Fonctions Wi-Fi
7 Menu de réglage
8 Accessoires
9 Annexe
Index



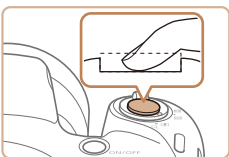

2) Prenez la photo.

- Appuyez sur le déclencheur à fond.
- Au moment de la prise de vue, le son du déclencheur est émis, et dans de faibles conditions d'éclairage si vous avez soulevé le flash, il se déclenche automatiquement.
- Maintenez l'appareil photo immobile jusqu'à ce que le son du déclencheur cesse.
- Après avoir affiché votre prise, l'appareil photo revient à l'écran de prise de vue.



Enregistrement de vidéos

1) Commencez à filmer.

- appuyez sur la touche vidéo. L'appareil photo émet un bip lorsque l'enregistrement débute, et [●ENR] s'affiche avec le temps écoulé (1).
- Des bandes noires s'affichent en haut et en bas de l'écran, et le sujet est légèrement agrandi. Les bandes noires indiquent les zones d'image non enregistrées.
- Les cadres affichés autour des visages détectés indiquent qu'ils sont mis au point.
- Dès que l'enregistrement commence, retirez le doigt de la touche vidéo.

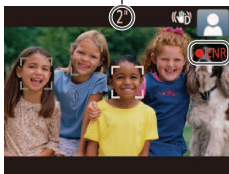

2) Terminez l'enregistrement.

- Appuyez à nouveau sur la touche vidéo pour arrêter l'enregistrement. L'appareil photo émet deux bips lorsque l'enregistrement s'arrête.

Affichage

Après avoir pris des photos ou filmé des vidéos, vous pouvez les afficher sur l'écran comme suit.

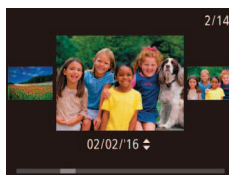

1 Activez le mode de lecture.

- Appuyez sur la touche [▶].
- Votre dernière photo est affichée.

2 Choisissez une image.

- Pour afficher l'image précédente, appuyez sur la touche [◀]. Pour afficher l'image suivante, appuyez sur la touche [▶].

- Pour accéder à cet écran (Mode de défilement de l'affichage), maintenez enfoncées les touches [◀][▶] pendant au moins une seconde. Dans ce mode, appuyez sur les touches [◀][▶] pour parcourir les images.
- Pour revenir au mode d'affichage image par image, appuyez sur la touche [⊙].
- Les vidéos sont identifiées par une icône [SET ▶]. Pour lire des vidéos, allez à l'étape 3.

Avant utilisation

Guide élémentaire

Guide avancé

1 Notions de base de l'appareil photo

2 Mode Auto

3 Autres modes de prise de vue

4 Mode P

5 Mode de lecture

6 Fonctions Wi-Fi

7 Menu de réglage

8 Accessoires

9 Annexe

Index



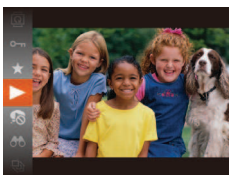

3 Lisez les vidéos.

- Appuyez sur la touche [OK], puis sur les touches [▲][▼] pour choisir ▶, et à nouveau sur la touche [OK].
- La lecture commence et une fois la vidéo terminée, [SET ▶] s'affiche
- Pour régler le volume, appuyez sur les touches [▲][▼].



- Pour passer au mode de prise de vue depuis le mode de lecture, appuyez sur le déclencheur à mi-course.

Effacement

Vous pouvez choisir et effacer les images inutiles une par une. Veuillez noter qu'il est impossible de récupérer les images effacées. Soyez bien sûr de vouloir effacer les images avant d'utiliser cette option.

1 Choisissez l'image à effacer.

- Appuyez sur les touches [◀][▶] pour choisir une image.



2 Effacez l'image.

- Appuyez sur la touche [▲].
- Lorsque [Effacer ?] s'affiche, appuyez sur les touches [◀][▶] pour choisir [Effacer], puis appuyez sur la touche [OK].
- L'image actuelle est maintenant effacée.
- Pour annuler l'effacement, appuyez sur les touches [◀][▶] pour choisir [Annuler], puis appuyez sur la touche [OK].



- Vous pouvez choisir plusieurs images pour les effacer en une fois (p. 70).

Avant utilisation
Guide élémentaire
Guide avancé
1 Notions de base de l'appareil photo
2 Mode Auto
3 Autres modes de prise de vue
4 Mode P
5 Mode de lecture
6 Fonctions Wi-Fi
7 Menu de réglage
8 Accessoires
9 Annexe
Index



Notions de base de l'appareil photo

Autres opérations de base et davantage de moyens pour tirer parti de votre appareil photo, notamment options de prise de vue et de lecture

Marche/Arrêt



Mode de prise de vue

- Appuyez sur la touche ON/OFF pour mettre l'appareil photo sous tension et vous préparer à la prise de vue.
- Pour mettre l'appareil photo hors tension, appuyez à nouveau sur la touche ON/OFF.

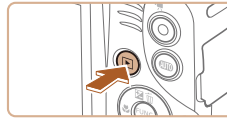

Mode de lecture

- Appuyez sur la touche [▶] pour mettre l'appareil photo sous tension et voir vos images.
- Pour mettre l'appareil photo hors tension, appuyez à nouveau sur la touche [▶].



- Pour passer au mode de lecture depuis le mode de prise de vue, appuyez sur la touche [▶].
- Pour passer au mode de prise de vue depuis le mode de lecture, appuyez sur le déclencheur à mi-course (p. 23).
- L'objectif se rétracte au bout d'une minute environ une fois que l'appareil photo est en mode de lecture. Vous pouvez mettre l'appareil photo hors tension lorsque l'objectif est rétracté en appuyant sur la touche [▶].

Avant utilisation

Guide élémentaire

Guide avancé

1 Notions de base de l'appareil photo

2 Mode Auto

3 Autres modes de prise de vue

4 Mode P

5 Mode de lecture

6 Fonctions Wi-Fi

7 Menu de réglage

8 Accessoires

9 Annexe

Index



Fonctions Mode éco (Extinction auto)

Pour économiser la batterie, l'appareil photo désactive automatiquement l'écran (Aff. désac.), puis s'éteint après une certaine période d'inactivité.

Mode éco en mode de prise de vue

L'écran s'éteint automatiquement au bout d'une minute environ d'inactivité. Environ deux minutes après, l'objectif se rétracte et l'appareil photo s'éteint. Pour activer l'écran et vous préparer à la prise de vue lorsque l'écran est éteint, mais que l'objectif est sorti, appuyez sur le déclencheur à mi-course (📖23).

Mode éco en mode de lecture

L'appareil photo s'éteint automatiquement au bout de cinq minutes environ d'inactivité.



- Vous pouvez désactiver Extinction auto et ajuster le délai d'Aff. désac., si vous préférez (📖108).
- Le Mode éco n'est pas activé lorsque l'appareil photo est connecté à d'autres appareils via Wi-Fi (📖78) ou lorsqu'il est connecté à un ordinateur (📖117).

Déclencheur

Pour garantir la netteté de vos photos, commencez toujours par maintenir enfoncé le déclencheur à mi-course, puis une fois la mise au point sur le sujet effectuée, enfoncez à fond le déclencheur pour prendre la photo. Dans ce manuel, les opérations du déclencheur sont décrites avec les expressions appuyer sur le déclencheur « à mi-course » ou « à fond ».

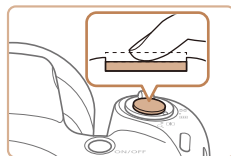

1 Appuyez à mi-course. (Appuyez légèrement pour faire la mise au point.)

- Appuyez sur le déclencheur à mi-course. L'appareil photo émet deux bips et les zones s'affichent autour de la zone d'image mise au point.

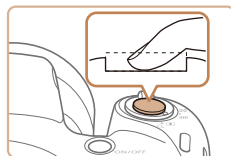

2 Appuyez à fond. (À partir de la position à mi-course, appuyez complètement pour photographier.)

- L'appareil photo prend la photo au moment où le son du déclencheur est émis.
- Maintenez l'appareil photo immobile jusqu'à ce que le son du déclencheur cesse.



- Les images peuvent ne pas être nettes si vous photographiez sans appuyer d'abord sur le déclencheur à mi-course.
- La durée du son du déclencheur dépend du temps requis pour la photo. Elle peut être plus longue dans certaines scènes de prise de vue et les images seront floues si vous bougez l'appareil photo (ou si le sujet bouge) avant que le son du déclencheur cesse.

Avant utilisation

Guide élémentaire

Guide avancé

1 Notions de base de l'appareil photo

2 Mode Auto

3 Autres modes de prise de vue

4 Mode P

5 Mode de lecture

6 Fonctions Wi-Fi

7 Menu de réglage

8 Accessoires



9 Annexe

Index



Options d'affichage de la prise de vue

Appuyez sur la touche [▼] pour voir d'autres informations à l'écran ou pour masquer les informations. Pour en savoir plus sur les informations affichées, voir « Informations à l'écran » (📖132).

	Affichage d'informations
	Aucune information affichée



- La luminosité de l'écran est automatiquement augmentée par la fonction de vision nocturne lorsque vous photographiez sous un faible éclairage, facilitant ainsi la vérification du cadrage des photos. Cependant, la luminosité de l'image à l'écran peut ne pas correspondre à celle de vos photos. Veuillez noter que les déformations de l'image à l'écran ou le mouvement saccadé du sujet n'affecteront pas les images enregistrées.
- Pour les options d'affichage de lecture, voir « Changement de mode d'affichage » (📖63).

Utilisation du menu FUNC.

Configurez les fonctions couramment utilisées via le menu FUNC. comme suit.

Veuillez noter que les éléments de menu et les options varient en fonction du mode de prise de vue (📖135) ou de lecture (📖140).

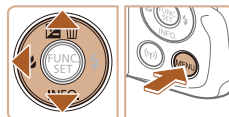
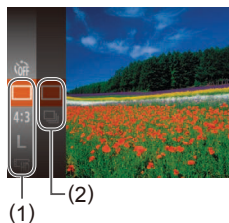

1 Accédez au menu FUNC.

- Appuyez sur la touche [FUNC].

2 Choisissez un élément du menu.

- Appuyez sur les touches [▲][▼] pour choisir un élément de menu (1), puis sur la touche [FUNC] ou [▶].
- Les options disponibles (2) figurent à côté des éléments de menu, à droite.
- Avec certains éléments de menu, les fonctions peuvent être spécifiées simplement en appuyant sur la touche [FUNC] ou [▶], ou un autre écran s'affiche pour configurer la fonction.

3 Choisissez une option.

- Appuyez sur les touches [▲][▼] pour choisir un élément.
- Les options étiquetées avec une icône [MENU] peuvent être configurées en appuyant sur la touche [MENU].
- Pour revenir aux éléments de menu, appuyez sur la touche [◀].

Avant utilisation

Guide élémentaire

Guide avancé

1 Notions de base de l'appareil photo

2 Mode Auto

3 Autres modes de prise de vue

4 Mode P

5 Mode de lecture

6 Fonctions Wi-Fi

7 Menu de réglage

8 Accessoires

9 Annexe

Index





4 Finalisez le processus de réglage.

- Appuyez sur la touche [FUNC].
- L'écran antérieur à votre appui sur la touche [FUNC] à l'étape 1 s'affiche à nouveau, indiquant l'option que vous avez configurée.



- Pour annuler tout changement de réglage accidentel, vous pouvez rétablir les réglages par défaut de l'appareil photo (📖 112).

Utilisation de l'écran de menu

Configurez un éventail de fonctions de l'appareil photo par le biais de l'écran de menu comme suit. Les éléments de menu sont regroupés par objectifs sur les onglets, tels que la prise de vue [📷], la lecture [▶], etc. Veuillez noter que les éléments de menu disponibles dépendent du mode de prise de vue ou de lecture sélectionné (📖 137 – 📖 140).

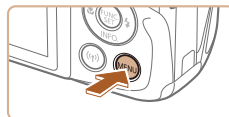

1 Accédez à l'écran de menu.

- Appuyez sur la touche [MENU].



2 Choisissez un onglet.

- Déplacez la commande de zoom pour choisir un onglet.
- Après avoir appuyé sur les touches [▲][▼] pour choisir au départ un onglet, vous pouvez passer d'un onglet à un autre en appuyant sur les touches [◀][▶].

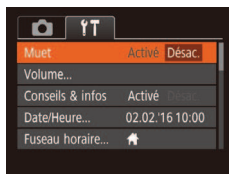
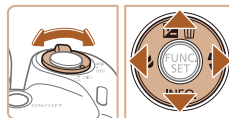

3 Choisissez un élément du menu.

- Appuyez sur les touches [▲][▼] pour choisir un élément.
- Pour les éléments de menu dont les options ne sont pas affichées, appuyez d'abord sur la touche [FUNC] ou [▶] pour changer d'écran, puis appuyez sur les touches [▲][▼] pour sélectionner l'élément de menu.
- Pour revenir à l'écran précédent, appuyez sur la touche [MENU].

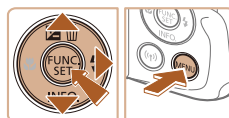

Avant utilisation

Guide élémentaire

Guide avancé

1 Notions de base de l'appareil photo

2 Mode Auto

3 Autres modes de prise de vue

4 Mode P

5 Mode de lecture

6 Fonctions Wi-Fi

7 Menu de réglage

8 Accessoires

9 Annexe

Index



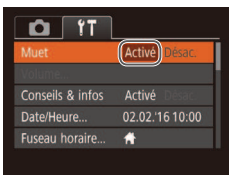

4 Choisissez une option.

- Appuyez sur les touches [◀][▶] pour choisir une option.

5 Finalisez le processus de réglage.

- Appuyez sur la touche [MENU] pour revenir à l'écran affiché avant votre appui sur la touche [MENU] à l'étape 1.

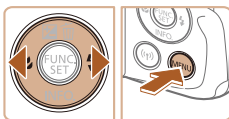

- Pour annuler tout changement de réglage accidentel, vous pouvez rétablir les réglages par défaut de l'appareil photo (112).

Clavier virtuel

Utilisez le clavier virtuel pour saisir les informations pour les connexions Wi-Fi (78). Veuillez noter que la longueur et le type des informations pouvant être saisies dépendent de la fonction que vous utilisez.

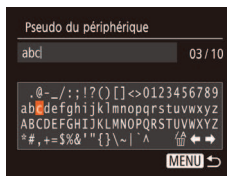

Saisir des caractères

- Appuyez sur les touches [▲][▼][◀][▶] pour choisir un caractère, puis appuyez sur la touche [OK] pour le saisir.

Déplacer le curseur

- Choisissez [◀] ou [▶] et appuyez sur la touche [OK].

Supprimer des caractères

- Choisissez [↶] et appuyez sur la touche [OK]. Le caractère précédent est effacé.

Confirmer la saisie et revenir à l'écran précédent

- Appuyez sur la touche [MENU].

Avant utilisation

Guide élémentaire

Guide avancé

1 Notions de base de l'appareil photo

2 Mode Auto

3 Autres modes de prise de vue

4 Mode P

5 Mode de lecture

6 Fonctions Wi-Fi

7 Menu de réglage

8 Accessoires

9 Annexe

Index

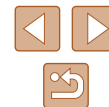

Affichage de l'indicateur

Dans les conditions suivantes, l'indicateur de l'appareil photo (📖4) clignote en vert.

- Connexion à un ordinateur (📖117)
- Affichage éteint (📖23, 📖108, 📖108)
- Allumage, enregistrement / lecture d'une carte mémoire
- Tout type de connexion
- Lors des prises de vue en mode vitesse lente (📖47)
- Connexion Wi-Fi / réception de données



- Lorsque l'indicateur clignote vert, ne mettez jamais hors tension l'appareil photo, n'ouvrez pas le couvercle du logement de la batterie et de la carte mémoire et n'agitez ou ne secouez pas l'appareil photo. Cela pourrait altérer les images ou endommager l'appareil photo ou la carte mémoire.

Horloge

Vous pouvez voir l'heure actuelle.



- Lorsque l'appareil photo est éteint, maintenez la touche [📷] enfoncée, puis appuyez sur la touche ON/OFF pour afficher l'heure.

- Appuyez sur la touche [📷] et maintenez-la enfoncée.
- L'heure actuelle s'affiche.
- Si vous tenez l'appareil photo verticalement lorsque vous utilisez la fonction d'horloge, l'écran passe en affichage vertical. Appuyez sur les touches [◀][▶] pour modifier la couleur d'affichage.
- Appuyez à nouveau sur la touche [📷] pour annuler l'affichage de l'horloge.

Avant utilisation

Guide élémentaire

Guide avancé

1 Notions de base de l'appareil photo

2 Mode Auto

3 Autres modes de prise de vue

4 Mode P

5 Mode de lecture

6 Fonctions Wi-Fi

7 Menu de réglage

8 Accessoires

9 Annexe

Index



2

Mode Auto

Mode pratique pour des photos et des vidéos faciles avec un plus grand contrôle de la prise de vue

Prise de vue avec les réglages déterminés par l'appareil photo

Pour la sélection entièrement automatique des réglages optimaux pour des scènes données, laissez simplement l'appareil photo déterminer le sujet et les conditions de prise de vue.

Prise de vue (Smart Auto)

► Photos ► Vidéos

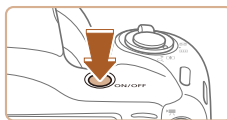

1 Mettez l'appareil photo sous tension.

- Appuyez sur la touche ON/OFF.
- L'écran de démarrage s'affiche.



2 Activez le mode [AUTO].

- Appuyez plusieurs fois sur la touche [AUTO] jusqu'à ce que [AUTO] s'affiche.
- Pointez l'appareil photo sur le sujet. Lorsque l'appareil photo détermine la scène, un léger clic est émis.
- Les icônes représentant la scène et le mode de stabilisation de l'image s'affichent dans le coin supérieur droit de l'écran (📖31, 📖32).
- Les cadres affichés autour des sujets détectés indiquent qu'ils sont mis au point.



Avant utilisation

Guide élémentaire

Guide avancé

1 Notions de base de l'appareil photo

2 Mode Auto

3 Autres modes de prise de vue

4 Mode P

5 Mode de lecture

6 Fonctions Wi-Fi

7 Menu de réglage

8 Accessoires

9 Annexe

Index



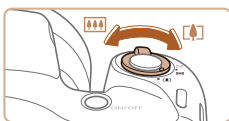

(1)



3 Composez la vue.

- Pour faire un zoom avant et agrandir le sujet, déplacez la commande de zoom en direction de [] (téléobjectif) et pour faire un zoom arrière, déplacez-la en direction de [] (grand angle). (Une barre de zoom (1) indiquant la position du zoom s'affiche.)
- Pour faire un zoom avant ou arrière rapide, déplacez la commande de zoom à fond vers [] (téléobjectif) ou [] (grand angle), et pour faire un zoom avant ou arrière lent, déplacez-la un tout petit peu dans le sens désiré.

4 Filmez.

Prise de photos

1) Faites la mise au point.

- Appuyez sur le déclencheur à mi-course. L'appareil photo émet deux bips après la mise au point et les zones AF s'affichent pour indiquer les zones d'image mises au point.
- Plusieurs zones AF s'affichent si plusieurs zones d'image sont mises au point.

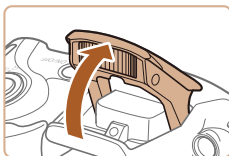
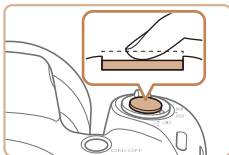

- Si [Ériger le flash] s'affiche, soulevez le flash avec le doigt pour qu'il soit prêt. Si vous préférez ne pas utiliser le flash, enfoncez-le du doigt dans l'appareil photo.

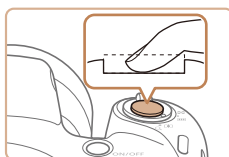

(1)

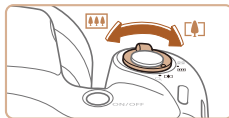
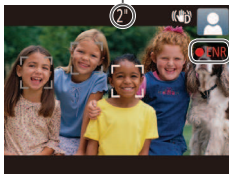

2) Prenez la photo.

- Appuyez sur le déclencheur à fond.
- Au moment de la prise de vue, le son du déclencheur est émis, et dans de faibles conditions d'éclairage si vous avez soulevé le flash, il se déclenche automatiquement.
- Maintenez l'appareil photo immobile jusqu'à ce que le son du déclencheur cesse.
- Après avoir affiché votre prise, l'appareil photo revient à l'écran de prise de vue.

Enregistrement de vidéos

1) Commencez à filmer.

- Appuyez sur la touche vidéo. L'appareil photo émet un bip lorsque l'enregistrement débute, et [●ENR] s'affiche avec le temps écoulé (1).
- Des bandes noires s'affichent en haut et en bas de l'écran, et le sujet est légèrement agrandi. Les bandes noires indiquent les zones d'image non enregistrées.
- Les cadres affichés autour des visages détectés indiquent qu'ils sont mis au point.
- Dès que l'enregistrement commence, retirez le doigt de la touche vidéo.

2) Redimensionnez le sujet et recadrez la scène au besoin.

- Pour redimensionner le sujet, répétez les opérations de l'étape 3. Veuillez noter toutefois que le bruit de fonctionnement de l'appareil photo sera enregistré. Veuillez noter que les vidéos filmées aux facteurs de zoom indiqués en bleu sembleront granuleuses.

Avant utilisation

Guide élémentaire

Guide avancé

1 Notions de base de l'appareil photo

2 Mode Auto

3 Autres modes de prise de vue

4 Mode P

5 Mode de lecture

6 Fonctions Wi-Fi

7 Menu de réglage

8 Accessoires

9 Annexe

Index



- Lorsque vous recadrez les scènes, la mise au point, la luminosité et les couleurs sont automatiquement ajustées.



3) Terminez l'enregistrement.

- Appuyez à nouveau sur la touche vidéo pour arrêter l'enregistrement. L'appareil photo émet deux bips lorsque l'enregistrement s'arrête.
- L'enregistrement s'arrête automatiquement lorsque la carte mémoire est pleine.

Photos/Vidéos



- Si l'appareil photo est sous tension alors que la touche [▼] est maintenue enfoncée, il n'émettra plus aucun son. Pour réactiver les sons, appuyez sur la touche [MENU] et choisissez [Muet] sur l'onglet [f], puis appuyez sur les touches [◀] [▶] pour choisir [Désac.].

Photos



- Une icône [9] clignotante vous avertit que les images seront plus susceptibles d'être floues en raison du bougé de l'appareil photo. Le cas échéant, montez l'appareil photo sur un trépied ou prenez d'autres mesures pour le stabiliser.
- Si vos photos sont sombres malgré le déclenchement du flash, rapprochez-vous du sujet. Pour en savoir plus sur la portée du flash, voir « Appareil photo » (p. 141).
- Il se peut que le sujet soit trop près si l'appareil photo émet seulement un bip lorsque vous appuyez sur le déclencheur à mi-course. Pour en savoir plus sur la plage de mise au point (plage de prise de vue), voir « Plage de prise de vue » (p. 142).
- Pour réduire les yeux rouges et faciliter la mise au point, il arrive que la lampe s'allume lors de la prise de vue dans de faibles conditions d'éclairage.
- L'apparition d'une icône [⚡] clignotante lorsque vous essayez de photographier indique que la prise de vue n'est pas possible tant que le flash n'est pas rechargé. La prise de vue pouvant reprendre dès que le flash est prêt, appuyez sur le déclencheur à fond et patientez ou bien relâchez-le et appuyez à nouveau dessus.
- Bien que vous puissiez photographier à nouveau avant que l'écran de prise de vue s'affiche, votre prise précédente peut déterminer la mise au point, la luminosité et les couleurs utilisées.



- Vous pouvez modifier la durée d'affichage des images après la prise (p. 40).

Avant utilisation

Guide élémentaire

Guide avancé

1 Notions de base de l'appareil photo

2 Mode Auto

3 Autres modes de prise de vue

4 Mode P

5 Mode de lecture

6 Fonctions Wi-Fi

7 Menu de réglage

8 Accessoires

9 Annexe

Index



Vidéos



- Avant de filmer une vidéo, abaissez le flash avec le doigt. Prenez soin de ne pas toucher le microphone (1) pendant l'enregistrement d'une vidéo. Si vous laissez le flash dressé ou obstruez le microphone, vous risquez d'empêcher l'enregistrement du son ou le son enregistré risque d'être assourdi.

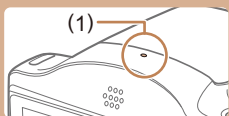

- Évitez de toucher les commandes de l'appareil photo autres que la touche vidéo lorsque vous filmez des vidéos, car les sons émis par l'appareil photo seront enregistrés.
- Après le lancement de l'enregistrement vidéo, la zone d'affichage de l'image change et les sujets sont agrandis pour permettre la correction d'un bougé important de l'appareil photo. Pour filmer des sujets à la taille affichée avant l'enregistrement, ajustez le réglage de stabilisation de l'image (📖59).



- L'enregistrement audio est en mono.

Icônes de scène

► Photos ► Vidéos

En mode [AUTO], les scènes de prise de vue déterminées par l'appareil photo sont indiquées par l'icône affichée et les réglages correspondants sont automatiquement sélectionnés pour une mise au point, une luminosité du sujet et des couleurs optimales.

Arrière-plan	Lors de la prise de vue de personnes			Couleur d'arrière-plan de l'icône
	Personnes	En mouvement*1	Ombres sur le visage*1	
Lumineux				Gris
Lumineux et Contre-jour			–	
Avec un ciel bleu				Bleu clair
Ciel bleu et Contre-jour			–	
Faisceaux lumineux				Bleu foncé
Sombre				
Sombre, Avec trépied		–	–	

Avant utilisation

Guide élémentaire

Guide avancé

1 Notions de base de l'appareil photo

2 Mode Auto

3 Autres modes de prise de vue

4 Mode P

5 Mode de lecture

6 Fonctions Wi-Fi

7 Menu de réglage

8 Accessoires

9 Annexe

Index



Arrière-plan	Lors de la prise de vue d'autres sujets			Couleur d'arrière-plan de l'icône
	Autres sujets	En mouvement* ¹	De près	
Lumineux				Gris
Lumineux et Contre-jour				
Avec un ciel bleu				Bleu clair
Ciel bleu et Contre-jour				
Coucher de soleil			—	Orange
Faisceaux lumineux				Bleu foncé
Sombre				
Sombre, Avec trépied	* ²	—	—	

*1 Ne s'affiche pas pour les vidéos.

*2 S'affiche dans les scènes sombres lorsque l'appareil photo est stabilisé, comme lorsqu'il est monté sur un trépied.



- L'icône de scène peut ne pas correspondre aux conditions de prise de vue réelles ou il peut être impossible de photographier ou filmer avec l'effet, les couleurs ou la luminosité escomptés. Dans ce cas, il est recommandé de photographier ou de filmer en mode [P] (49).

Icône de stabilisation de l'image

► Photos ► Vidéos

La stabilisation d'image optimale selon les conditions de prise de vue est automatiquement appliquée (Stabilisateur intelligent). En outre, les icônes suivantes s'affichent dans le mode [AUTO].

	Stabilisation d'image pour les photos (Normal)
	Stabilisation d'image pour les photos pendant la prise de vue en panoramique (Panoramique)*
	Stabilisation d'image pour le bougé de l'appareil photo en angle et désactivation du bougé de l'appareil photo lors de la prise de vue avec macro (Hybrid IS). Dans les films, s'affiche et peut stabiliser davantage l'image.
	Stabilisation d'image pour les vidéos, réduisant le bougé de l'appareil photo prononcé, comme lorsque vous filmez en marchant (Dynamique)
	Stabilisation d'image pour un bougé d'appareil photo lent, comme lorsque vous filmez des vidéos au téléobjectif (Motorisé)
	Pas de stabilisation d'image, car l'appareil photo est monté sur un trépied ou stabilisé par d'autres moyens. Toutefois, pendant l'enregistrement vidéo, s'affiche et la stabilisation de l'image pour neutraliser le vent ou d'autres sources de vibration est utilisée (Stabilisé par trépied).

* S'affiche lorsque vous faites un panoramique, en suivant les sujets en mouvement avec l'appareil photo. Lorsque vous suivez des sujets se déplaçant horizontalement, la stabilisation d'image neutralise uniquement le bougé vertical de l'appareil photo et la stabilisation horizontale s'arrête. De la même manière, lorsque vous suivez des sujets se déplaçant verticalement, la stabilisation d'image ne neutralise que le bougé horizontal de l'appareil photo.



- Pour annuler la stabilisation d'image, réglez [Mode Stabilisé] sur [Désac.] (59). Dans ce cas, aucune icône de stabilisation de l'image ne s'affiche.

Avant utilisation

Guide élémentaire

Guide avancé

1 Notions de base de l'appareil photo

2 Mode Auto

3 Autres modes de prise de vue

4 Mode P

5 Mode de lecture

6 Fonctions Wi-Fi

7 Menu de réglage

8 Accessoires

9 Annexe

Index



Cadres à l'écran

► Photos ► Vidéos

Différents cadres s'affichent une fois que l'appareil photo détecte les sujets sur lesquels vous le dirigez.

- Un cadre blanc s'affiche autour du sujet (ou le visage d'une personne) que l'appareil photo a déterminé comme le sujet principal et des cadres gris s'affichent autour des autres visages détectés. Les cadres suivent les sujets en mouvement dans une certaine plage pour maintenir la mise au point. Toutefois, si l'appareil photo détecte un mouvement du sujet, seul le cadre blanc reste à l'écran.
- Lorsque vous appuyez sur le déclencheur à mi-course et que l'appareil photo détecte un mouvement du sujet, un cadre bleu s'affiche et la mise au point et la luminosité de l'image sont continuellement ajustées (AF servo).



- En fonction des conditions de prise de vue et du sujet, il est possible qu'aucun cadre ne s'affiche, que les cadres ne s'affichent pas sur les sujets souhaités ou qu'ils s'affichent dans l'arrière-plan ou des zones similaires. Dans ce cas, il est recommandé de photographier ou de filmer en mode **P** (p. 49).

Fonctions courantes et pratiques

► Photos ► Vidéos

Zoom avant rapproché sur des sujets (Zoom numérique)

Lorsque des sujets éloignés sont trop loin pour être agrandis avec le zoom optique, utilisez le zoom numérique pour obtenir des agrandissements d'environ 168x.

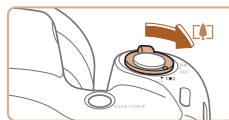

1 Déplacez la commande de zoom vers [ZOOM].

- Maintenez la commande jusqu'à ce que le zoom s'arrête.
- Le zoom s'arrête au facteur de zoom le plus grand avant que l'image ne devienne visiblement granuleuse, ce qui est ensuite indiqué à l'écran.

2 Déplacez à nouveau la commande de zoom vers [ZOOM].

- L'appareil photo fait un zoom avant encore plus proche sur le sujet.
- (1) correspond au facteur de zoom actuel.

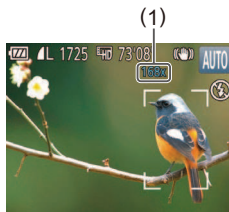

Avant utilisation

Guide élémentaire

Guide avancé

1 Notions de base de l'appareil photo

2 Mode Auto

3 Autres modes de prise de vue

4 Mode P

5 Mode de lecture

6 Fonctions Wi-Fi

7 Menu de réglage

8 Accessoires

9 Annexe

Index





- Si vous déplacez la commande de zoom, la barre de zoom s'affiche (indiquant la position du zoom). La couleur de la barre de zoom change selon la plage du zoom.
 - Plage blanche : plage de zoom optique où l'image n'apparaît pas granuleuse.
 - Plage jaune : plage de zoom numérique où l'image n'est pas manifestement granuleuse (ZoomPlus).
 - Plage bleue : plage de zoom numérique où l'image apparaît granuleuse.
- Étant donné que la plage bleue n'est pas disponible avec certains réglages des pixels d'enregistrement (📖37), le facteur de zoom maximum peut être obtenu en suivant l'étape 1.



- Pour désactiver le zoom numérique, choisissez MENU (📖25) > onglet [📷] > [Zoom numér.] > [Désac.].

Utilisation du retardateur

► Photos ► Vidéos

Le retardateur vous permet d'apparaître dans les photos de groupe ou d'autres photos programmées. L'appareil photo se déclenche environ 10 secondes après que vous appuyez sur le déclencheur.



1 Configurez le réglage.

- Appuyez sur la touche [📷], choisissez [📷] dans le menu puis choisissez [📷] (📖24).
- Une fois le réglage terminé, [📷] s'affiche.

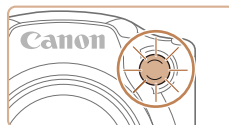

2 Filmez.

- Pour les photos : appuyez sur le déclencheur à mi-course pour effectuer la mise au point sur le sujet, puis enfoncez-le à fond.
- Pour les vidéos : appuyez sur la touche vidéo.
- Lorsque vous déclenchez le retardateur, la lampe clignote et l'appareil photo émet un son de retardateur.
- Deux secondes avant la prise de vue, le clignotement et le son s'accroissent. (La lampe reste allumée si le flash se déclenche.)
- Pour annuler la prise de vue après avoir déclenché le retardateur, appuyez sur la touche [MENU].
- Pour restaurer le réglage d'origine, choisissez [📷] à l'étape 1.

Utilisation du retardateur pour éviter l'effet de bougé de l'appareil photo

► Photos ► Vidéos

Cette option retarde le déclenchement de l'obturateur de deux secondes environ une fois que vous aurez appuyé sur le déclencheur. Si l'appareil photo n'est pas stable pendant que vous appuyez sur le déclencheur, cela n'aura pas d'incidence sur votre prise de vue.

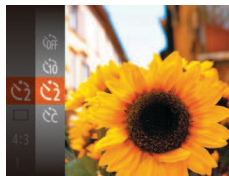

- Exécutez l'étape 1 de « Utilisation du retardateur » (📖34) et choisissez [📷].
- Une fois le réglage terminé, [📷] s'affiche.
- Exécutez l'étape 2 de « Utilisation du retardateur » (📖34) pour photographier ou filmer.

Avant utilisation

Guide élémentaire

Guide avancé

1 Notions de base de l'appareil photo

2 Mode Auto

3 Autres modes de prise de vue

4 Mode P

5 Mode de lecture

6 Fonctions Wi-Fi

7 Menu de réglage

8 Accessoires

9 Annexe

Index



Personnalisation du retardateur

► Photos ► Vidéos

Vous pouvez définir le délai (0 à 30 secondes) et le nombre de prises de vue (1 à 10).

1 Choisissez [C].

- En exécutant l'étape 1 de « Utilisation du retardateur » (p.34), choisissez [C], puis appuyez immédiatement sur la touche [MENU].

2 Configurez le réglage.

- Appuyez sur les touches [▲][▼] pour choisir [Intervalle] ou [Nb de vues].
- Appuyez sur les touches [◀][▶] pour choisir une valeur, puis sur la touche [OK].
- Une fois le réglage terminé, [C] s'affiche.
- Exécutez l'étape 2 de « Utilisation du retardateur » (p.34) pour photographier ou filmer.



- Pour les vidéos filmées au moyen du retardateur, [Intervalle] représente le délai avant le début de l'enregistrement, mais le réglage [Nb de vues] reste sans effet.



- Lorsque vous spécifiez plusieurs prises, la luminosité de l'image et la balance des blancs sont déterminées par la première prise. Un intervalle de temps plus long est nécessaire entre les prises lorsque le flash se déclenche ou lorsque vous avez spécifié plusieurs prises. La prise de vue s'arrête automatiquement lorsque la carte mémoire est pleine.
- Si vous spécifiez un délai supérieur à deux secondes, deux secondes avant la prise, le clignotement de la lampe et le son du retardateur s'accroissent. (La lampe reste allumée si le flash se déclenche.)

Ajout d'un cachet date

► Photos ► Vidéos

L'appareil photo peut ajouter la date de prise de vue aux images dans le coin inférieur droit.

Veillez noter, toutefois, que les cachets date ne pouvant être modifiés ou retirés, mieux vaut vérifier au préalable que la date et l'heure sont correctes (p.17).

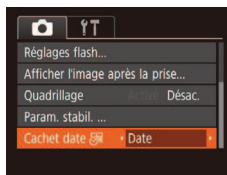
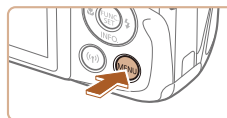

1 Configurez le réglage.

- Appuyez sur la touche [MENU], choisissez [Cachet date] sur l'onglet [C], puis choisissez l'option désirée (p.25).
- Une fois le réglage terminé, [C] s'affiche.

2 Prise de vue.

- L'appareil photo ajoute la date ou l'heure de la prise de vue aux photos que vous prenez dans le coin inférieur droit des images.
- Pour rétablir le réglage d'origine, choisissez [Désac.] à l'étape 1.



- Les cachets date ne peuvent pas être modifiés ou retirés.

Avant utilisation

Guide élémentaire

Guide avancé

1 Notions de base de l'appareil photo

2 Mode Auto

3 Autres modes de prise de vue

4 Mode P

5 Mode de lecture

6 Fonctions Wi-Fi

7 Menu de réglage

8 Accessoires

9 Annexe

Index





- Les photos prises sans avoir ajouté un cachet date peuvent être imprimées avec un cachet date comme suit. Toutefois, si vous ajoutez de cette façon un cachet date aux images qui en comportent déjà un, celui-ci risque d'être imprimé deux fois.
 - Imprimez à l'aide des fonctions de l'imprimante (119).
 - Utilisez les réglages d'impression DPOF (123) de l'appareil photo pour imprimer.

Prise de vue en continu

► Photos ► Vidéos

Maintenez complètement enfoncé le déclencheur pour photographier en continu.

Pour en savoir plus sur la vitesse de la prise de vue en continu, voir « Appareil photo » (141).



1 Configurez le réglage.

- Appuyez sur la touche [FUNC. SET], choisissez [INFO.] dans le menu puis choisissez [CONTINU] (24).
- Une fois le réglage terminé, [CONTINU] s'affiche.

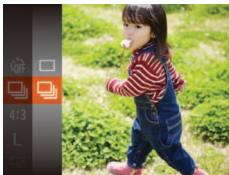

2 Prise de vue.

- Maintenez complètement enfoncé le déclencheur pour photographier en continu.



- Pendant la prise de vue en continu, la mise au point et l'exposition sont mémorisées sur la position ou au niveau déterminé lorsque vous appuyez sur le déclencheur à mi-course.
- Cette fonction ne peut pas être utilisée avec le retardateur (34).
- La prise de vue peut s'interrompre momentanément ou la prise de vue en continu peut ralentir selon les conditions de prise de vue, les réglages de l'appareil photo et la position du zoom.
- À mesure que d'autres photos sont prises, la prise de vue peut ralentir.
- La prise de vue peut ralentir si le flash se déclenche.

Avant utilisation
Guide élémentaire
Guide avancé
1 Notions de base de l'appareil photo
2 Mode Auto
3 Autres modes de prise de vue
4 Mode P
5 Mode de lecture
6 Fonctions Wi-Fi
7 Menu de réglage
8 Accessoires
9 Annexe
Index



Fonctionnalités de personnalisation des images

Modification du rapport largeur-hauteur

► Photos ► Vidéos

Modifiez le rapport largeur-hauteur de l'image comme suit.

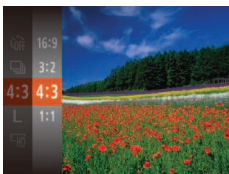

- Appuyez sur la touche [FUNC], choisissez [4:3] dans le menu et choisissez l'option désirée (📖 24).
- Une fois le réglage terminé, le rapport largeur-hauteur de l'écran est mis à jour.
- Pour rétablir le réglage d'origine, répétez ce processus, mais choisissez [4:3].

16:9	Même rapport largeur-hauteur que les téléviseurs HD grand écran.
3:2	Même rapport largeur-hauteur que les films de 35mm. Utilisé pour l'impression d'images 130 x 180 mm ou au format carte postale.
4:3	Rapport largeur-hauteur d'origine de l'écran de l'appareil photo. Utilisé pour l'affichage sur un téléviseur à définition standard ou un moniteur similaire. Également utilisé pour l'impression d'images 90 x 130 mm ou au format A.
1:1	Rapport largeur-hauteur carré.

Changement du nombre de pixels d'enregistrement (Taille d'image)

► Photos ► Vidéos

Choisissez parmi 4 niveaux de résolution d'image, comme suit. Pour des indications sur le nombre de photos qu'une carte mémoire peut contenir d'après chaque réglage de pixels d'enregistrement, voir « Nombre de prises de vue par carte mémoire » (📖 143).

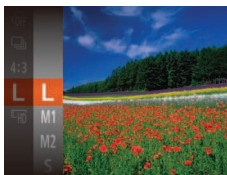

- Appuyez sur la touche [FUNC], choisissez [L] dans le menu et choisissez l'option désirée (📖 24).
- L'option configurée est maintenant affichée.
- Pour rétablir le réglage d'origine, répétez ce processus, mais choisissez [L].

Indications pour choisir la résolution d'après le format de papier (pour les images 4:3)

L	A2 (420 x 594 mm)
M1	A3 – A5 (297 x 420 – 148 x 210 mm)
M2	90 x 130 mm, 130 x 180 mm, carte postale
S	Pour l'envoi d'e-mails et à des fins similaires

Avant utilisation

Guide élémentaire

Guide avancé

1 Notions de base de l'appareil photo

2 Mode Auto

3 Autres modes de prise de vue

4 Mode P

5 Mode de lecture

6 Fonctions Wi-Fi

7 Menu de réglage

8 Accessoires

9 Annexe

Index



Modification de la qualité de l'image vidéo

► Photos ► Vidéos

2 réglages de qualité d'image sont disponibles. Pour des indications sur la durée maximale de la vidéo que peut prendre en charge une carte mémoire à chaque niveau de qualité d'image, voir « Durée d'enregistrement par carte mémoire » (📖 143).



- Appuyez sur la touche [FUNC/SET], choisissez [FHD] dans le menu et choisissez l'option désirée (📖 24).
- L'option configurée est maintenant affichée.
- Pour rétablir le réglage d'origine, répétez ce processus, mais choisissez [FHD].



Qualité de l'image	Résolution	Nb im./sec.	Détails
FHD	1280 x 720	25 images/s	Pour filmer en HD (haute définition)
VGA	640 x 480	30 images/s	Pour filmer en SD (définition standard)



- En mode [FHD], des bandes noires s'affichent en haut et en bas de l'écran. Les bandes noires indiquent les zones d'image non enregistrées.

Fonctions de prise de vue pratiques

Affichage du quadrillage

► Photos ► Vidéos

Vous pouvez afficher un quadrillage à l'écran pour vous guider verticalement et horizontalement pendant la prise de vue.

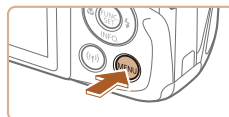

- Appuyez sur la touche [MENU], choisissez [Quadrillage] sur l'onglet [📷], puis choisissez [Activé] (📖 25).
- Une fois le réglage terminé, le quadrillage s'affiche à l'écran.
- Pour rétablir le réglage d'origine, répétez ce processus, mais choisissez [Désac.].

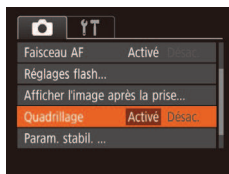

- Le quadrillage n'est pas enregistré sur vos prises de vue.

Avant utilisation

Guide élémentaire

Guide avancé

1 Notions de base de l'appareil photo

2 Mode Auto

3 Autres modes de prise de vue

4 Mode P

5 Mode de lecture

6 Fonctions Wi-Fi

7 Menu de réglage

8 Accessoires

9 Annexe

Index



Agrandissement de la zone mise au point

► Photos ► Vidéos

Vous pouvez vérifier la mise au point en appuyant sur le déclencheur à mi-course, ce qui agrandira la portion d'image nette dans la zone AF.

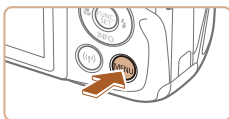

1 Configurez le réglage.

- Appuyez sur la touche [MENU], choisissez [Zoom sur pt AF] sur l'onglet [📷], puis choisissez [Activé] (📖25).

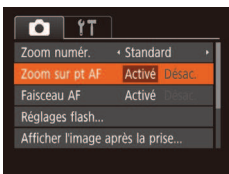

2 Vérifiez la mise au point.

- Appuyez sur le déclencheur à mi-course. Le visage détecté comme sujet principal est à présent agrandi.
- Pour rétablir le réglage d'origine, choisissez [Désac.] à l'étape 1.



- La zone mise au point n'est pas agrandie dans les cas suivants lorsque le déclencheur est enfoncé à mi-course.
 - Si aucun visage n'a été détecté, si la personne est trop près de l'appareil photo et si son visage est trop grand pour l'écran, ou si l'appareil photo détecte un mouvement du sujet
 - Lorsque le zoom numérique est utilisé (📖33)
 - Lorsque le Suivi AF est utilisé (📖56)
 - Lorsqu'un téléviseur est utilisé pour l'affichage (📖116)

Personnalisation du fonctionnement de l'appareil photo

Personnalisez les fonctions de prise de vue sur l'onglet [📷] de l'écran de menu comme suit. Pour en savoir plus sur les fonctions du menu, voir « Utilisation de l'écran de menu » (📖25).

Désactivation du faisceau d'assistance autofocus

► Photos ► Vidéos

La lampe s'allume normalement pour vous aider à faire la mise au point lorsque vous appuyez sur le déclencheur à mi-course dans de faibles conditions d'éclairage. Vous pouvez désactiver la lampe si vous le préférez.

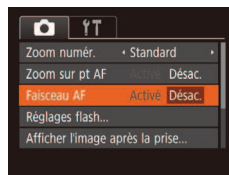

- Appuyez sur la touche [MENU], choisissez [Faisceau AF] sur l'onglet [📷], puis choisissez [Désac.] (📖25).
- Pour rétablir le réglage d'origine, répétez ce processus, mais choisissez [Activé].

Avant utilisation

Guide élémentaire

Guide avancé

1 Notions de base de l'appareil photo

2 Mode Auto

3 Autres modes de prise de vue

4 Mode P

5 Mode de lecture

6 Fonctions Wi-Fi

7 Menu de réglage

8 Accessoires

9 Annexe

Index



Désactivation de la lampe atténuateur du phénomène des yeux rouges

► Photos ► Vidéos

Une lampe s'allume pour atténuer le phénomène des yeux rouges lorsque le flash est utilisé dans les scènes faiblement éclairées. Vous pouvez désactiver la lampe si vous le préférez.

1 Accédez à l'écran [Réglages flash].

- Appuyez sur la touche [MENU], choisissez [Réglages flash] sur l'onglet [📷], puis appuyez sur la touche [ⓘ] (📖25).

2 Configurez le réglage.

- Choisissez [Par lampe], puis [Désac.] (📖25).
- Pour rétablir le réglage d'origine, répétez ce processus, mais choisissez [Activé].

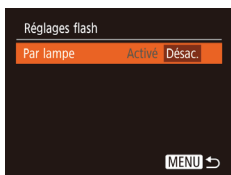

Modification du style d'affichage de l'image prise

► Photos ► Vidéos

Vous pouvez modifier la durée d'affichage des images et le type d'informations affichées immédiatement après la prise de vue.

Modification de la durée d'affichage de l'image prise

1 Accédez à l'écran [Afficher l'image après la prise].

- Appuyez sur la touche [MENU], choisissez [Afficher l'image après la prise] sur l'onglet [📷], puis appuyez sur la touche [ⓘ] (📖25).

2 Configurez le réglage.

- Appuyez sur les touches [▲][▼] pour choisir [Durée affichage]. Appuyez sur les touches [◀][▶] pour choisir l'option désirée.
- Pour rétablir le réglage d'origine, répétez ce processus, mais choisissez [Rapide].



Rapide	N'affiche les images que lorsque vous pouvez reprendre la prise de vue.
2 sec., 4 sec., 8 sec.	Affiche les images pendant la durée spécifiée. Même avec la photo affichée, vous pouvez prendre une autre photo en appuyant à nouveau sur le déclencheur à mi-course.
Maintien	Affiche les images jusqu'à ce que vous enfonciez le déclencheur à mi-course.
Désac.	Les images ne sont pas affichées après les prises.

Avant utilisation

Guide élémentaire

Guide avancé

1 Notions de base de l'appareil photo

2 Mode Auto

3 Autres modes de prise de vue

4 Mode P

5 Mode de lecture

6 Fonctions Wi-Fi

7 Menu de réglage

8 Accessoires

9 Annexe

Index



Changement de l'écran affiché après les prises

Vous pouvez modifier la méthode d'affichage des images après les avoir prises, comme suit.



1 Réglez [Durée affichage] sur [2 sec.], [4 sec.], [8 sec.] ou [Maintien] (📖40).

2 Configurez le réglage.

- Appuyez sur les touches [▲][▼] pour choisir [Infos affichage]. Appuyez sur les touches [◀][▶] pour choisir l'option désirée.
- Pour rétablir le réglage d'origine, répétez ce processus, mais choisissez [Désac.].

Désac.	Affiche uniquement l'image.
Détaillé	Affiche les détails de la prise de vue (📖133).



- Si [Durée affichage] (📖40) est réglé sur [Désac.] ou [Rapide], [Infos affichage] est réglé sur [Désac.] et ne peut pas être modifié.
- En appuyant sur la touche [▼] alors qu'une image est affichée après la prise de vue, vous pouvez changer d'informations d'affichage. Veuillez noter que les réglages de [Infos affichage] ne sont pas modifiés. Vous pouvez également effacer les images en appuyant sur la touche [▲] ou protéger (📖67) ou marquer les images comme favoris (📖72) en appuyant sur la touche [📌].

Avant utilisation

Guide élémentaire

Guide avancé

1 Notions de base de l'appareil photo

2 Mode Auto

3 Autres modes de prise de vue

4 Mode P

5 Mode de lecture

6 Fonctions Wi-Fi

7 Menu de réglage

8 Accessoires

9 Annexe

Index

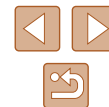

3

Autres modes de prise de vue

Utilisez plus efficacement votre appareil photo dans diverses scènes et améliorez vos prises de vue avec des effets d'image uniques ou des fonctions spéciales

Personnalisation de la luminosité/des couleurs (Contrôle de visée directe)

► Photos ► Vidéos

La luminosité ou les couleurs de l'image pendant la prise de vue peuvent être facilement personnalisées comme suit.



1 Activez le mode [LIVE].

- Appuyez plusieurs fois sur la touche [AUTO] jusqu'à ce que [LIVE] s'affiche.

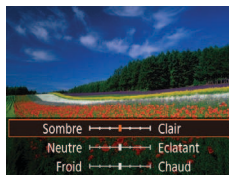

2 Configurez le réglage.

- Appuyez sur la touche [▼] pour accéder à l'écran de réglage. Appuyez sur les touches [▲][▼] pour choisir un élément de réglage, puis appuyez sur les touches [◀][▶] pour ajuster la valeur tout en regardant l'écran.
- Appuyez sur la touche [Ⓢ].

3 Prise de vue.

Luminosité	Pour des images plus claires, ajustez le niveau vers la droite et pour des images plus sombres, vers la gauche.
Couleur	Pour des images plus éclatantes, ajustez le niveau vers la droite et pour des images plus douces, vers la gauche.
Ton	Pour une teinte rouge chaude, ajustez le niveau vers la droite et pour une teinte bleue froide, vers la gauche.

Avant utilisation

Guide élémentaire

Guide avancé

1 Notions de base de l'appareil photo

2 Mode Auto

3 Autres modes de prise de vue

4 Mode P

5 Mode de lecture

6 Fonctions Wi-Fi

7 Menu de réglage

8 Accessoires

9 Annexe

Index



Scènes données

Choisissez un mode correspondant à la scène de prise de vue, et l'appareil photo configurera automatiquement les réglages pour obtenir des photos optimales.



1 Choisir un mode de prise de vue .

- Appuyez plusieurs fois sur la touche [AUTO] jusqu'à ce que [LIVE] s'affiche.
- Appuyez sur la touche [OK], choisissez [LIVE] dans le menu et choisissez l'option désirée (📖24).

2 Prise de vue.

👤 Prise de vue de portraits (Portrait)

► Photos ► Vidéos

- Photographiez ou filmez des personnes avec un effet adouci.



🌙 Prise de vue sous un faible éclairage (Basse lumière)

► Photos ► Vidéos

- Photographiez avec un bougé d'appareil photo et du sujet minime même dans de faibles conditions d'éclairage.



🎆 Prise de vue de feux d'artifice (Feu d'artifice)

► Photos ► Vidéos

- Prises de vue éclatantes de feux d'artifice.



- En mode [🎆], montez l'appareil photo sur un trépied ou prenez d'autres mesures pour le stabiliser et empêcher le bougé de l'appareil photo. Par ailleurs, il est recommandé de régler [Mode Stabilisé] sur [Désac.] lors de l'utilisation d'un trépied ou d'autres moyens pour maintenir en place l'appareil photo (📖59).



- La résolution du mode [📷] est de 12M (2560 x 1920 pixels) et ne peut pas être modifiée.
- En mode [🎆], même si aucun cadre n'est affiché lorsque vous enfoncez le déclencheur à mi-course, la mise au point optimale est déterminée.

Avant utilisation

Guide élémentaire

Guide avancé

1 Notions de base de l'appareil photo

2 Mode Auto

3 Autres modes de prise de vue

4 Mode P

5 Mode de lecture

6 Fonctions Wi-Fi

7 Menu de réglage

8 Accessoires

9 Annexe

Index



Application des effets spéciaux

Ajoutez un vaste choix d'effets aux images lors de la prise de vue.

1 Choisir un mode de prise de vue.

- Suivez l'étape 1 de « Scènes données » (📖43) pour choisir un mode de prise de vue.

2 Prise de vue.

📷 Prise de vue aux couleurs éclatantes (Super éclatant)

► Photos ► Vidéos

- Prises de vue aux couleurs riches et éclatantes.



📷 Prises de vue postérisées (Effet poster)

► Photos ► Vidéos

- Prises de vue ressemblant à une affiche ou une illustration ancienne.



- En modes [📷] et [📹], essayez de prendre d'abord des photos tests pour vous assurer d'obtenir les résultats désirés.

Prise de vue avec un effet d'objectif à très grand angle (Effet très grand angle)

► Photos ► Vidéos

Photographiez avec l'effet de distorsion obtenu avec un objectif à très grand angle.

1 Choisissez [📷].

- Exécutez l'étape 1 de « Scènes données » (📖43) et choisissez [📷].

2 Choisissez un niveau d'effet.

- Appuyez sur la touche [▼], appuyez sur les touches [◀][▶] pour choisir un niveau d'effet et appuyez sur la touche [📷].
- Une prévisualisation de votre photo avec l'effet appliqué est affichée.

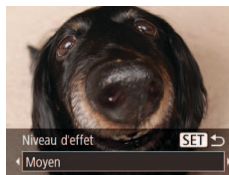

3 Prise de vue.



- Essayez de prendre d'abord des photos tests pour vous assurer d'obtenir les résultats désirés.

Avant utilisation

Guide élémentaire

Guide avancé

1 Notions de base de l'appareil photo

2 Mode Auto

3 Autres modes de prise de vue

4 Mode P

5 Mode de lecture

6 Fonctions Wi-Fi

7 Menu de réglage

8 Accessoires

9 Annexe

Index



Prises de vue ressemblant à des modèles miniatures (Effet miniature)

► Photos ► Vidéos

Créez l'effet d'un modèle miniature, en rendant floues les zones d'image au-dessus et en dessous de la zone sélectionnée. Vous pouvez également réaliser des vidéos ressemblant à des scènes de modèles miniatures en choisissant la vitesse de lecture avant d'enregistrer la vidéo. Les personnes et les objets dans la scène se déplaceront rapidement pendant la lecture. Veuillez noter que le son n'est pas enregistré.

1 Choisissez [F5].

- Exécutez l'étape 1 de « Scènes données » (p.43) et choisissez [F5].
- Un cadre blanc s'affiche, indiquant la zone d'image qui ne sera pas floue.



2 Choisissez la zone sur laquelle maintenir la mise au point.

- Appuyez sur la touche [▼].
- Déplacez la commande de zoom pour redimensionner le cadre et appuyez sur les touches [▲][▼] pour le déplacer.

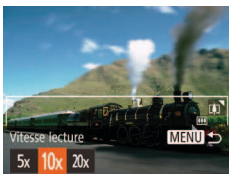

3 Pour les vidéos, choisissez la vitesse de lecture de la vidéo.

- Appuyez sur la touche [MENU], puis appuyez sur les touches [◀][▶] pour choisir la vitesse.

4 Retournez à l'écran de prise de vue et photographiez ou filmez.

- Appuyez sur la touche [MENU] pour revenir à l'écran de prise de vue, puis photographiez ou filmez.

Vitesse de lecture et durée de lecture estimée (pour un clip d'une minute)

Vitesse	Durée de lecture
5x	Environ 12 s
10x	Environ 6 s
20x	Environ 3 s

Les vidéos sont lues à une cadence de 30 images/s.



- Le zoom n'est pas disponible lors de l'enregistrement de vidéos. Pensez à régler le zoom avant la prise de vue.
- Essayez de prendre d'abord des photos tests pour vous assurer d'obtenir les résultats désirés.



- Pour basculer l'orientation du cadre dans le sens vertical, appuyez sur les touches [◀][▶] à l'étape 2. Pour ramener le cadre à l'orientation horizontale, appuyez sur les touches [▲][▼].
- Pour déplacer le cadre alors qu'il est en position horizontale, appuyez sur les touches [▲][▼] et pour le déplacer alors qu'il est en position verticale, appuyez sur les touches [◀][▶].
- Tenez l'appareil photo en position verticale pour modifier l'orientation du cadre.
- La qualité de l'image vidéo est de [4:3] à un rapport largeur-hauteur de [4:3] et de [16:9] à un rapport largeur-hauteur de [16:9] (p.37). Ces réglages de qualité ne peuvent pas être modifiés.

Avant utilisation

Guide élémentaire

Guide avancé

1 Notions de base de l'appareil photo

2 Mode Auto

3 Autres modes de prise de vue

4 Mode P

5 Mode de lecture

6 Fonctions Wi-Fi

7 Menu de réglage

8 Accessoires

9 Annexe

Index



Prise de vue avec un effet d'appareil photo-jouet (Effet Toy Camera)

► Photos ► Vidéos

Cet effet fait que les images ressemblent à des photos prises avec un appareil photo-jouet par le vignettage (coins de l'image plus sombres et plus flous) et le changement de la couleur globale.

1 Choisissez [📷].

- Exécutez l'étape 1 de « Scènes données » (📖43) et choisissez [📷].



2 Choisissez une teinte de couleur.

- Appuyez sur la touche [▼], appuyez sur les touches [◀][▶] pour choisir un niveau d'effet, puis appuyez sur la touche [📷].
- Une prévisualisation de votre photo avec l'effet appliqué est affichée.

3 Prise de vue.

Standard	Photos ressemblant aux images d'un appareil photo-jouet.
Chaud	Les images sont plus chaudes qu'avec l'option [Standard].
Froid	Les images sont plus froides qu'avec l'option [Standard].



- Essayez de prendre d'abord des photos tests pour vous assurer d'obtenir les résultats désirés.

Prise de vue monochrome

► Photos ► Vidéos

Photographiez ou filmez en noir et blanc, sépia ou en bleu et blanc.

1 Choisissez [📷].

- Exécutez l'étape 1 de « Scènes données » (📖43) et choisissez [📷].



2 Choisissez une teinte de couleur.

- Appuyez sur la touche [▼], appuyez sur les touches [◀][▶] pour choisir un niveau d'effet, puis appuyez sur la touche [📷].
- Une prévisualisation de votre photo avec l'effet appliqué est affichée.

3 Prise de vue.

Noir et blanc	Prises de vue en noir et blanc.
Sépia	Prises de vue au ton sépia.
Bleu	Prises de vue en bleu et blanc.

Avant utilisation

Guide élémentaire

Guide avancé

1 Notions de base de l'appareil photo

2 Mode Auto

3 Autres modes de prise de vue

4 Mode P

5 Mode de lecture

6 Fonctions Wi-Fi

7 Menu de réglage

8 Accessoires

9 Annexe

Index



Modes spéciaux destinés à d'autres fins

Utilisation du retardateur avec détection des visages

► Photos ► Vidéos

L'appareil photo se déclenche environ deux secondes après avoir détecté que le visage d'une autre personne (celui du photographe) (📖56) est entré dans le champ de prise de vue. Ceci se révèle pratique lorsque vous souhaitez apparaître dans les photos de groupe ou dans des prises semblables.



1 Choisissez [👁️].

- Exécutez l'étape 1 de « Scènes données » (📖43) et choisissez [👁️].

2 composez la scène et enfoncez le déclencheur à mi-course.

- Assurez-vous qu'un cadre vert s'affiche autour du visage mis au point et des cadres blancs autour des autres visages.

3 Appuyez sur le déclencheur à fond.

- L'appareil photo accède alors au mode d'attente de prise de vue et [Regarder vers l'appareil pour lancer le décompte.] s'affiche.
- La lampe clignote et le son du retardateur est émis.



4 Rejoignez le groupe dans le champ de prise de vue et regardez vers l'appareil photo.

- Après que l'appareil photo a détecté un nouveau visage, le clignotement de la lampe et le son du retardateur s'accroissent. (Lorsque le flash se déclenche, la lampe reste allumée.) Environ deux secondes plus tard, l'appareil photo se déclenche.
- Pour annuler la prise de vue après avoir déclenché le retardateur, appuyez sur la touche [MENU].



- Même si votre visage n'est pas détecté une fois que vous avez rejoint les autres dans le champ de prise de vue, l'appareil photo se déclenche environ 15 secondes plus tard.
- Pour modifier le nombre de prises, après avoir choisi [👁️] à l'étape 1, appuyez sur la touche [▼], choisissez le nombre de prises en appuyant sur les touches [◀][▶], puis appuyez à nouveau sur la touche [👁️].

Prise de vue d'expositions longues (Vitesse lente)

► Photos ► Vidéos

Spécifiez une vitesse d'obturation de 1 à 15 secondes pour prendre des expositions longues. Le cas échéant, montez l'appareil photo sur un trépied ou prenez d'autres mesures pour empêcher le bougé d'appareil photo.

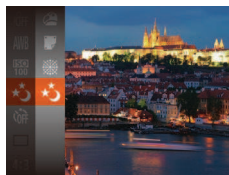

1 Choisissez [⌘].

- Exécutez l'étape 1 de « Scènes données » (📖43) et choisissez [⌘].

Avant utilisation

Guide élémentaire

Guide avancé

1 Notions de base de l'appareil photo

2 Mode Auto

3 Autres modes de prise de vue

4 Mode P

5 Mode de lecture

6 Fonctions Wi-Fi

7 Menu de réglage

8 Accessoires

9 Annexe

Index



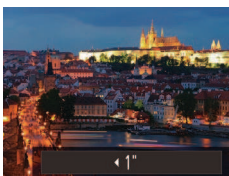

2 Choisissez la vitesse d'obturation.

- Appuyez sur la touche [▲], puis appuyez sur les touches [◀][▶] pour choisir la vitesse d'obturation, et appuyez sur la touche [Ⓢ].

3 Vérifiez l'exposition.

- Appuyez sur le déclencheur à mi-course pour consulter l'exposition pour la vitesse d'obturation sélectionnée.

4 Prise de vue.



- La luminosité de l'image à l'écran à l'étape 3, lorsque vous appuyez sur le déclencheur à mi-course, peut ne pas correspondre à la luminosité de vos photos.
- Avec une vitesse d'obturation de 1,3 seconde ou moins, vous ne pouvez pas prendre d'autres photos immédiatement, car l'appareil photo traite les images pour réduire le bruit.
- Réglez [Mode Stabilisé] sur [Désac.] lors de l'utilisation d'un trépied ou d'autres moyens pour stabiliser l'appareil photo (p. 59).



- Si le flash se déclenche, votre photo risque d'être surexposée. Dans ce cas, réglez le flash sur [☒] et reprenez la photo (p. 58).

Avant utilisation

Guide élémentaire

Guide avancé

1 Notions de base de l'appareil photo

2 Mode Auto

3 Autres modes de prise de vue

4 Mode P

5 Mode de lecture

6 Fonctions Wi-Fi

7 Menu de réglage

8 Accessoires

9 Annexe

Index



4

Mode P

Des prises de vue plus saisissantes, selon vos préférences

- Les instructions dans ce chapitre s'appliquent à l'appareil photo placé sur le mode **[P]**.
- **[P]** : Programme AE ; AE : Exposition automatique.
- Avant d'utiliser une fonction présentée dans ce chapitre dans les modes autres que **[P]**, assurez-vous que la fonction est disponible dans ce mode (📖134).

Prise de vue dans le Programme AE (Mode [P])

► Photos ► Vidéos

Vous pouvez personnaliser plusieurs réglages de fonction selon vos préférences en matière de prise de vue.



1 Activez le mode [P].

- Exécutez l'étape 1 de « Scènes données » (📖43) et choisissez **[P]**.

2 Personnalisez les réglages à votre guise (📖50 – 📖59), puis photographiez ou filmez.



- S'il n'est pas possible d'obtenir l'exposition optimale lorsque vous enfoncez le déclencheur à mi-course, la vitesse d'obturation et la valeur d'ouverture s'affichent en orange. Le cas échéant, essayez d'ajuster la vitesse ISO (📖51) ou d'activer le flash (si les sujets sont sombres, 📖58) pour obtenir une exposition adéquate.
- Les vidéos aussi peuvent être enregistrées en mode **[P]** en appuyant sur la touche vidéo. Cependant, certains réglages FUNC. (📖24) et MENU (📖25) peuvent être ajustés automatiquement pour l'enregistrement vidéo.

Avant utilisation

Guide élémentaire

Guide avancé

1 Notions de base de l'appareil photo

2 Mode Auto

3 Autres modes de prise de vue

4 Mode P

5 Mode de lecture

6 Fonctions Wi-Fi

7 Menu de réglage

8 Accessoires

9 Annexe

Index



Luminosité de l'image (Exposition)

Réglage de la luminosité de l'image (Correction d'exposition)

► Photos ► Vidéos

Vous pouvez régler l'exposition standard définie par l'appareil photo par incréments de 1/3 de valeur dans une plage comprise entre -2 et +2.



- Appuyez sur la touche [▲]. Tout en regardant l'écran, appuyez sur les touches [◀][▶] pour régler la luminosité.
- Lorsque vous filmez des vidéos, filmez avec la barre de correction d'exposition affichée.
- Lorsque vous prenez des photos, appuyez sur la touche [⊕] pour afficher le degré de correction d'exposition défini, puis photographiez.



- Vous pouvez également prendre des photos avec la barre de correction d'exposition affichée.
- Pendant l'enregistrement d'une vidéo, [AE/L] s'affiche et l'exposition est verrouillée.

Modification de la méthode de mesure

► Photos ► Vidéos

Réglez la méthode de mesure (la manière dont la luminosité est mesurée) selon les conditions de prise de vue comme suit.



- Appuyez sur la touche [⊕], choisissez [☉] dans le menu et choisissez l'option désirée (📖24).
- L'option configurée est maintenant affichée.

[☉] Evaluative	Convient aux conditions de prise de vue typiques, y compris en contre-jour. Règle automatiquement l'exposition en fonction des conditions de prise de vue.
[] Prédominance centrale	Détermine la luminosité moyenne de la lumière sur l'ensemble de la zone d'image, calculée en considérant la luminosité dans la zone centrale comme la plus importante.
[•] Spot	Mesure limitée à la zone [] (zone de mesure spot) affichée au centre de l'écran.

Avant utilisation

Guide élémentaire

Guide avancé

1 Notions de base de l'appareil photo

2 Mode Auto

3 Autres modes de prise de vue

4 Mode P

5 Mode de lecture

6 Fonctions Wi-Fi

7 Menu de réglage

8 Accessoires

9 Annexe

Index



Modification de la vitesse ISO

► Photos ► Vidéos

Lorsque le réglage de la vitesse ISO est réglé sur [AUTO], la vitesse se règle automatiquement pour s'adapter au mode de prise de vue et à la scène. Plus la valeur de la vitesse ISO est élevée, plus la sensibilité à la lumière est grande. Plus la valeur de la vitesse ISO est basse, plus la sensibilité à la lumière est faible.

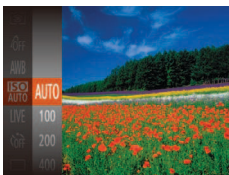

- Appuyez sur la touche [MENU], choisissez [ISO] dans le menu et choisissez l'option désirée (📖24).
- L'option configurée est maintenant affichée.



- Pour voir la vitesse ISO automatiquement déterminée lorsque vous avez réglé la vitesse ISO sur [AUTO], appuyez sur le déclencheur à mi-course.
- Bien que la sélection d'une vitesse ISO inférieure puisse réduire le grain des images, elle présente un plus grand risque de bougé de l'appareil photo et du sujet dans certaines conditions de prise de vue.
- Le choix d'une vitesse ISO élevée augmente la vitesse d'obturation, ce qui peut réduire le bougé de l'appareil photo et du sujet et augmenter la portée du flash. Cependant, les photos peuvent sembler granuleuses.

Correction de la luminosité de l'image (i-contraste)

► Photos ► Vidéos

Avant la prise de vue, il est possible de détecter les zones de l'image trop claires ou trop sombres (comme les visages ou les arrière-plans) et d'ajuster automatiquement la luminosité optimale. Un contraste global insuffisant de l'image peut également être automatiquement corrigé avant la prise de vue pour faire ressortir davantage les sujets.

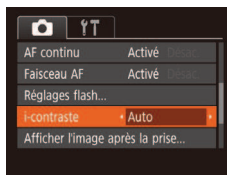

- Appuyez sur la touche [MENU], choisissez [i-contraste] sur l'onglet [i], puis choisissez [Auto] (📖25).
- Une fois le réglage terminé, [i] s'affiche.



- Dans certaines conditions de prise de vue, la correction peut être inadéquate ou peut être à l'origine de l'aspect granuleux des images.



- Vous pouvez également corriger les images existantes (📖75).

Avant utilisation

Guide élémentaire

Guide avancé

1 Notions de base de l'appareil photo

2 Mode Auto

3 Autres modes de prise de vue

4 Mode P

5 Mode de lecture

6 Fonctions Wi-Fi

7 Menu de réglage

8 Accessoires

9 Annexe

Index



Couleurs des images

Réglage de la balance des blancs

► Photos ► Vidéos

En réglant la balance des blancs (WB, white balance), les couleurs de l'image pour la scène photographiée ou filmée seront plus naturelles.

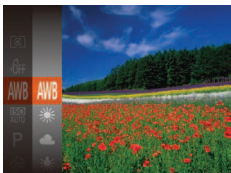

- Appuyez sur la touche [☉], choisissez [WB] dans le menu et choisissez l'option désirée (📖24).
- L'option configurée est maintenant affichée.

Auto	Définit automatiquement la balance des blancs optimale en fonction des conditions de prise de vue
Lum.Naturel.	Pour une prise de vue à l'extérieur par beau temps
Nuageux	Pour une prise de vue par temps nuageux ou au crépuscule
Lum.Tungsten	Pour une prise de vue sous un éclairage incandescent ordinaire
Lum.Fluo	Pour une prise de vue sous un éclairage fluorescent blanc
Lum.Fluo H	Pour une prise de vue sous un éclairage fluorescent de type lumière du jour
Personnalisé	Pour le réglage manuel d'une balance des blancs personnalisée (📖52)

Balance des blancs personnalisée

► Photos ► Vidéos

Pour obtenir des couleurs d'image ayant l'air naturelles sous la lumière sur votre photo, réglez la balance des blancs selon la source lumineuse de votre scène. Réglez la balance des blancs sous la même source lumineuse que celle qui éclairera votre prise.



- Exécutez les étapes de « Réglage de la balance des blancs » (📖52) pour choisir [WB].
- Dirigez l'appareil photo sur un sujet complètement blanc, de sorte que tout l'écran soit blanc. Appuyez sur la touche [MENU].
- La teinte de l'écran change une fois que les données de la balance des blancs ont été enregistrées.



- Les couleurs peuvent ne pas avoir l'air naturelles si vous changez de réglages d'appareil photo après avoir enregistré les données de la balance des blancs.

Modification des teintes de couleur de l'image (Mes couleurs)

► Photos ► Vidéos

Changez les teintes de couleur de l'image comme souhaité, en convertissant par exemple les images en sépia ou en noir et blanc.



- Appuyez sur la touche [☉], choisissez [OFF] dans le menu et choisissez l'option désirée (📖24).
- L'option configurée est maintenant affichée.

Avant utilisation

Guide élémentaire

Guide avancé

1 Notions de base de l'appareil photo

2 Mode Auto

3 Autres modes de prise de vue

4 Mode P

5 Mode de lecture

6 Fonctions Wi-Fi

7 Menu de réglage

8 Accessoires

9 Annexe

Index



☞ Mes coul. Désac.	–
☞ Eclatant	Accentue le contraste et la saturation des couleurs ; les images sont plus nettes.
☞ Neutre	Atténue le contraste et la saturation des couleurs ; les images sont plus douces.
☞ Sépia	Crée des images au ton sépia.
☞ Noir et blanc	Crée des images en noir et blanc.
☞ Diapositive	Associe les effets Bleu vif, Vert vif et Rouge vif pour produire des couleurs naturelles et intenses à la fois comme celles d'une diapositive.
☞ Ton chair + clair	Éclaircit les teints de peau.
☞ Ton chair + sombre	Assombrit les teints de peau.
☞ Bleu vif	Accentue les bleus dans les images. Les sujets de couleur bleue, tels que le ciel ou l'océan, sont ainsi plus éclatants.
☞ Vert vif	Accentue les verts dans les images. Les sujets de couleur verte, tels que les montagnes, les feuillages et autres sujets verts, sont ainsi plus éclatants.
☞ Rouge vif	Accentue les rouges dans les images. Les sujets de couleur rouge sont ainsi plus éclatants.
☞ Couleur perso.	Ajustez le contraste, la netteté, la saturation des couleurs et d'autres qualités comme souhaité (☞53).



- La balance des blancs (☞52) ne peut pas être réglée dans les modes [☞] ou [☞].
- En modes [☞] et [☞], les couleurs autres que le teint de peau des personnes peuvent changer. Ces réglages peuvent ne pas produire les résultats escomptés avec certains teints de peau.

Couleur personnalisée

► Photos ► Vidéos

Choisissez le niveau désiré pour le contraste de l'image, la netteté, la saturation des couleurs, le rouge, le vert, le bleu et les teints de peau dans une page comprise entre 1 et 5.



1 Accédez à l'écran de réglage.

- Exécutez les étapes de « Modification des teintes de couleur de l'image (Mes couleurs) » (☞52) pour choisir [☞], puis appuyez sur la touche [MENU].

2 Configurez le réglage.

- Appuyez sur les touches [▲][▼] pour choisir un élément, puis spécifiez la valeur en appuyant sur les touches [◀][▶].
- Pour des effets plus importants/plus intenses (ou des teints de peau plus sombres), ajustez la valeur vers la droite et pour des effets plus faibles/plus clairs (ou des teints de peau plus clairs), ajustez la valeur vers la gauche.
- Appuyez sur la touche [MENU] pour terminer le réglage.

Avant utilisation

Guide élémentaire

Guide avancé

1 Notions de base de l'appareil photo

2 Mode Auto

3 Autres modes de prise de vue

4 Mode P

5 Mode de lecture

6 Fonctions Wi-Fi

7 Menu de réglage

8 Accessoires

9 Annexe

Index



Plage de prise de vue et mise au point

Prise de vue en gros plan (Macro)

► Photos ► Vidéos

Pour limiter la mise au point sur les sujets proches, réglez l'appareil photo sur [M]. Pour en savoir plus sur la plage de mise au point, voir « Plage de prise de vue » (📖142).

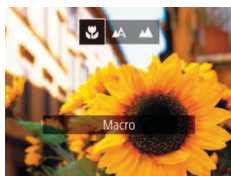

- Appuyez sur la touche [M], puis sur les touches [◀][▶] pour choisir [M] et enfin sur la touche [OK].
- Une fois le réglage terminé, [M] s'affiche.



- Si le flash se déclenche, un vignettage peut se produire.
- Prenez garde de ne pas abîmer l'objectif.
- Lorsque la position du zoom se trouve dans la plage de la barre jaune, sous la barre de zoom, [M] devient gris et l'appareil photo ne peut pas faire la mise au point.



- Pour empêcher le bougé de l'appareil photo, essayez de monter l'appareil photo sur un trépied et d'effectuer la prise de vue avec l'appareil photo réglé sur [M] (📖34).

Prise de vue de sujets éloignés (Infini)

► Photos ► Vidéos

Pour limiter la mise au point sur les sujets éloignés, réglez l'appareil photo sur [∞]. Pour en savoir plus sur la plage de mise au point, voir « Plage de prise de vue » (📖142).



- Appuyez sur la touche [M], puis sur les touches [◀][▶] pour choisir [∞] et enfin sur la touche [OK].
- Une fois le réglage terminé, [∞] s'affiche.

Téléconvertisseur numérique

► Photos ► Vidéos

La distance focale de l'objectif peut être augmentée d'environ 1,6x ou 2,0x. Ceci permet de réduire le bougé de l'appareil photo étant donné que la vitesse d'obturation est plus rapide que si vous aviez effectué un zoom avant (y compris avec le zoom numérique) au même facteur de zoom.

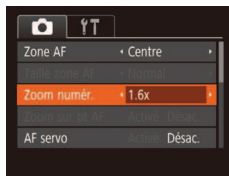

- Appuyez sur la touche [MENU], choisissez [Zoom numér.] sur l'onglet [Zoom], puis choisissez l'option désirée (📖25).
- L'affichage est agrandi et le facteur de zoom s'affiche à l'écran.



- Le téléconvertisseur numérique ne peut pas être utilisé avec les options Zoom numérique (📖33) ou Zoom sur pt AF (📖39).

Avant utilisation

Guide élémentaire

Guide avancé

1 Notions de base de l'appareil photo

2 Mode Auto

3 Autres modes de prise de vue

4 Mode P

5 Mode de lecture

6 Fonctions Wi-Fi

7 Menu de réglage

8 Accessoires

9 Annexe

Index





- La vitesse d'obturation peut être équivalente lorsque vous déplacez la commande de zoom à fond vers [Z] pour le téléobjectif maximum et lorsque vous effectuez un zoom avant pour agrandir le sujet à la même taille en exécutant l'étape 2 de « Zoom avant rapproché sur des sujets (Zoom numérique) » (p. 33).

Modification du mode Zone AF

► Photos ► Vidéos

Modifiez le mode zone AF (autofocus) selon les conditions de prise de vue comme suit.



- Appuyez sur la touche [MENU], choisissez [Zone AF] sur l'onglet [Z], puis choisissez l'option désirée (p. 25).

Centre

► Photos ► Vidéos

Une zone AF est affichée au centre. Pratique pour faire une mise au point fiable.



- Une zone AF jaune s'affiche avec [Z] si l'appareil photo ne peut pas faire la mise au point lorsque vous enfoncez le déclencheur à mi-course.



- Pour réduire la taille de la zone AF, appuyez sur la touche [MENU] et réglez [Taille zone AF] sur l'onglet [Z] sur [Petit] (p. 25).
- La taille de la zone AF est réglée sur [Normal] en cas d'utilisation du zoom numérique (p. 33) ou du téléconvertisseur numérique (p. 54).
- Pour cadrer la scène de sorte que les sujets se trouvent au bord ou dans un coin, dirigez d'abord l'appareil photo pour placer le sujet dans une zone AF, puis maintenez enfoncé le déclencheur à mi-course. Tout en continuant à maintenir enfoncé le déclencheur à mi-course, recadrez la scène à votre guise, puis enfoncez à fond le déclencheur (Mémoire de la mise au point).
- La position de la zone AF est agrandie lorsque vous enfoncez le déclencheur à mi-course avec [Zoom sur pt AF] (p. 39) réglé sur [Activé].

Avant utilisation

Guide élémentaire

Guide avancé

1 Notions de base de l'appareil photo

2 Mode Auto

3 Autres modes de prise de vue

4 Mode P

5 Mode de lecture

6 Fonctions Wi-Fi

7 Menu de réglage

8 Accessoires

9 Annexe

Index



AiAF visage

► Photos ► Vidéos

- Détecte les visages des personnes et règle la mise au point, l'exposition (mesure évaluative uniquement) et la balance des blancs ([RAW]) uniquement).
- Après avoir dirigé l'appareil photo sur le sujet, un cadre blanc s'affiche autour du visage de la personne déterminée par l'appareil photo comme étant le sujet principal, et un maximum de deux cadres gris s'affiche autour des autres visages détectés.
- Lorsque l'appareil photo détecte un mouvement, les cadres suivent les sujets en mouvement dans des limites déterminées.
- Une fois que vous avez appuyé sur le déclencheur à mi-course, un maximum de neuf cadres verts s'affiche autour des visages mis au point.



- Si l'appareil photo ne détecte aucun visage ou si seulement des cadres gris (pas de cadre blanc) s'affichent, un maximum de neuf cadres verts s'affiche dans la zone mise au point lorsque vous enfoncez le déclencheur à mi-course.
- Si aucun visage n'est détecté lorsque le mode AF servo ([57]) est réglé sur [Activé], la zone AF s'affiche au centre de l'écran lorsque vous enfoncez le déclencheur à mi-course.
- Exemples de visages non détectés :
 - Sujets éloignés ou très proches.
 - Sujets sombres ou clairs.
 - Visages de profil, en angle ou partiellement cachés.
- L'appareil photo peut confondre des sujets non humains avec des visages.
- Aucune zone AF ne s'affiche si l'appareil photo ne peut pas faire la mise au point lorsque vous enfoncez le déclencheur à mi-course.

Choix des sujets sur lesquels effectuer la mise au point (Suivi AF)

► Photos ► Vidéos

Prenez la photo après avoir choisi un sujet à mettre au point en procédant comme suit.

1 Choisissez [Suivi AF].

- Exécutez les étapes de « Modification du mode Zone AF » ([55]) pour choisir [Suivi AF].
- [AF] s'affiche au centre de l'écran.

2 Choisissez le sujet sur lequel effectuer la mise au point.

- Dirigez l'appareil photo de sorte que [AF] se trouve sur le sujet désiré, puis appuyez sur la touche [OK].



- Une fois le sujet détecté, l'appareil photo émet un bip et [AF] s'affiche. Même si le sujet bouge, l'appareil photo continue de suivre le sujet dans des limites déterminées.
- Si aucun sujet n'est détecté, [AF] s'affiche.
- Pour annuler le suivi, appuyez à nouveau sur la touche [OK].

3 Prise de vue.

- Appuyez sur le déclencheur à mi-course. [AF] est remplacé par un [OK] bleu qui suit le sujet tandis que l'appareil photo continue de régler la mise au point et l'exposition (AF servo) ([57]).
- Appuyez sur le déclencheur à fond pour prendre la photo.

Avant utilisation

Guide élémentaire

Guide avancé

1 Notions de base de l'appareil photo

2 Mode Auto

3 Autres modes de prise de vue

4 Mode P

5 Mode de lecture

6 Fonctions Wi-Fi

7 Menu de réglage

8 Accessoires

9 Annexe

Index



- Même après la prise de vue, [] reste affiché et l'appareil photo continue de suivre le sujet.



- [AF servo] (📖57) est réglé sur [Activé] et ne peut pas être modifié.
- Le suivi peut se révéler impossible si les sujets sont trop petits ou se déplacent trop rapidement ou encore si la couleur ou la luminosité du sujet est trop proche de celle de l'arrière-plan.
- [Zoom sur pt AF] sur l'onglet [📷] (📖25) n'est pas disponible.
- [👉] et [👈] ne sont pas disponibles.



- L'appareil photo peut détecter des sujets même si vous enfoncez le déclencheur à mi-course sans appuyer sur la touche [⏪]. Après la prise de vue, [] s'affiche au centre de l'écran.

Prise de vue avec la fonction AF servo

► Photos ► Vidéos

Grâce à ce mode, vous ne raterez plus les photos de sujets en mouvement, car l'appareil photo continue la mise au point sur le sujet et ajuste l'exposition tant que vous appuyez sur le déclencheur à mi-course.



1 Configurez le réglage.

- Appuyez sur la touche [MENU], choisissez [AF servo] sur l'onglet [📷], puis choisissez [Activé] (📖25).

2 Faites la mise au point.

- La mise au point et l'exposition sont conservées à l'endroit où la zone AF bleue s'affiche tandis que vous enfoncez le déclencheur à mi-course.



- La mise au point peut se révéler impossible dans certaines conditions de prise de vue.
- Dans de faibles conditions d'éclairage, l'AF servo peut ne pas s'activer (les zones AF ne deviennent pas bleues) lorsque vous appuyez sur le déclencheur à mi-course. Dans ce cas, la mise au point et l'exposition sont réglées conformément au mode de zone AF spécifié.
- Si vous ne parvenez pas à obtenir une exposition adéquate, la vitesse d'obturation et la valeur d'ouverture s'affichent en orange. Relâchez le déclencheur, puis enfoncez-le à nouveau à mi-course.
- [Zoom sur pt AF] sur l'onglet [📷] (📖25) n'est pas disponible.
- Non disponible en cas d'utilisation du retardateur (📖34).

Modification du réglage de mise au point

► Photos ► Vidéos

Vous pouvez modifier le fonctionnement par défaut de l'appareil photo consistant à maintenir en continu la mise au point sur les sujets sur lesquels il est dirigé, même lorsque le déclencheur n'est pas enfoncé. À l'inverse, vous pouvez limiter la mise au point de l'appareil photo au moment où vous appuyez sur le déclencheur à mi-course.



- Appuyez sur la touche [MENU], choisissez [AF continu] sur l'onglet [📷], puis choisissez [Désac.] (📖25).

Activé	Permet d'éviter de rater des occasions soudaines de photo, car l'appareil photo maintient continuellement la mise au point sur les sujets jusqu'à ce que vous appuyiez sur le déclencheur à mi-course.
Désac.	Économise la batterie, car l'appareil photo ne fait pas continuellement la mise au point.

Avant utilisation

Guide élémentaire

Guide avancé

1 Notions de base de l'appareil photo

2 Mode Auto

3 Autres modes de prise de vue

4 Mode P

5 Mode de lecture

6 Fonctions Wi-Fi

7 Menu de réglage

8 Accessoires

9 Annexe

Index



Flash

Modification du mode de flash

► Photos ► Vidéos

Vous pouvez modifier le mode de flash selon la scène de prise de vue. Pour en savoir plus sur la portée du flash, voir « Appareil photo » (141).

1 Soulevez le flash.

2 Configurez le réglage.

- Appuyez sur la touche [▶], puis sur les touches [◀][▶] pour choisir un mode de flash et enfin sur la touche [OK].
- L'option configurée est maintenant affichée.

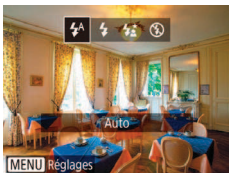

- Il n'est pas possible d'accéder à l'écran de réglage en appuyant sur la touche [▶] lorsque le flash est rabattu. Soulevez le flash manuellement au préalable.

Auto

Se déclenche automatiquement si la luminosité est trop faible.

Activé

Se déclenche pour chaque prise.

Synchro lente

Se déclenche pour éclairer le sujet principal (une personne, par exemple) pendant la prise de vue à une vitesse d'obturation lente pour éclairer les arrière-plans hors de portée du flash.



- En mode [Flash], montez l'appareil photo sur un trépied ou prenez d'autres mesures pour le stabiliser et empêcher le bougé de l'appareil photo. Par ailleurs, il est recommandé de régler [Mode Stabilisé] sur [Désac.] lors de l'utilisation d'un trépied ou d'autres moyens pour maintenir en place l'appareil photo (59).
- En mode [Flash], même après le déclenchement du flash, assurez-vous que le sujet principal ne bouge pas tant que le son du déclencheur est audible.

Désac.

Pour une prise de vue sans flash.



- Une icône [Flash] clignotante peut s'afficher lorsque vous appuyez sur le déclencheur à mi-course dans de faibles conditions d'éclairage provoquant un bougé de l'appareil photo. Le cas échéant, montez l'appareil photo sur un trépied ou prenez d'autres mesures pour le stabiliser.

Avant utilisation

Guide élémentaire

Guide avancé

1 Notions de base de l'appareil photo

2 Mode Auto

3 Autres modes de prise de vue

4 Mode P

5 Mode de lecture

6 Fonctions Wi-Fi

7 Menu de réglage

8 Accessoires

9 Annexe

Index



Autres réglages

Modification du taux de compression (Qualité de l'image)

► Photos ► Vidéos

Pour choisir l'un des deux taux de compression, procédez comme suit. Choisissez [S] (Super fin) ou [F] (Fin). Pour des indications sur le nombre de photos qu'une carte mémoire peut contenir d'après chaque taux de compression, voir « Nombre de prises de vue par carte mémoire » (143).



- Appuyez sur la touche [MENU], choisissez [F] dans le menu et choisissez l'option désirée (24).

Modification des réglages de l'option Mode Stabilisé

► Photos ► Vidéos

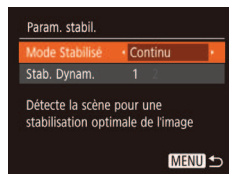

1 Accédez à l'écran de réglage.

- Appuyez sur la touche [MENU], choisissez [Param. stabil.] sur l'onglet [CAMERA], puis appuyez sur la touche [MENU].

2 Configurez le réglage.

- Choisissez [Mode Stabilisé], puis choisissez l'option désirée (25).

Continu	La stabilisation d'image optimale selon les conditions de prise de vue est automatiquement appliquée (Stabilisateur intelligent) (32).
Prise de vue*	La stabilisation de l'image est uniquement active au moment de la prise de vue.
Désac.	La stabilisation de l'image est désactivée.

* Le réglage passe sur [Continu] pour l'enregistrement vidéo.



- Si la stabilisation de l'image ne parvient pas à empêcher le bougé de l'appareil photo, montez l'appareil photo sur un trépied ou prenez d'autres mesures pour le stabiliser. Dans ce cas, réglez [Mode Stabilisé] sur [Désac.].

Avant utilisation

Guide élémentaire

Guide avancé

1 Notions de base de l'appareil photo

2 Mode Auto

3 Autres modes de prise de vue

4 Mode P

5 Mode de lecture

6 Fonctions Wi-Fi

7 Menu de réglage

8 Accessoires

9 Annexe

Index



Enregistrement vidéo avec des sujets à la taille affichée avant l'enregistrement

► Photos ► Vidéos

En principe, après le lancement de l'enregistrement vidéo, la zone d'affichage de l'image change et les sujets sont agrandis pour permettre la correction d'un bougé important de l'appareil photo. Pour filmer des sujets à la taille affichée avant l'enregistrement, vous pouvez choisir de ne pas réduire un bougé important de l'appareil photo.

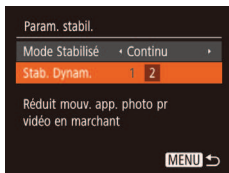

- Exécutez les étapes de « Modification des réglages de l'option Mode Stabilisé » (📖59) pour accéder à l'écran [Param. stabil.].
- Choisissez [Stab. Dynam.], puis [2] (📖25).



- Lorsque vous réglez la qualité vidéo sur [ÉVGA] (📖38), elle est verrouillée sur [1].
- Vous pouvez également régler [Mode Stabilisé] sur [Désac.], de sorte que les sujets soient enregistrés à la taille affichée avant l'enregistrement.

Avant utilisation

Guide élémentaire

Guide avancé

1 Notions de base de l'appareil photo

2 Mode Auto

3 Autres modes de prise de vue

4 Mode P

5 Mode de lecture

6 Fonctions Wi-Fi

7 Menu de réglage

8 Accessoires

9 Annexe

Index



5

Mode de lecture

Amusez-vous à voir vos prises de vue et parcourez-les ou modifiez-les de différentes façons

- En vue de préparer l'appareil photo pour ces opérations, appuyez sur la touche [▶] pour activer le mode de lecture.



- Il peut s'avérer impossible de lire ou d'éditer les images qui ont été renommées ou préalablement éditées sur un ordinateur, ou les images d'autres appareils photo.

Affichage

► Photos ► Vidéos

Après avoir pris des photos ou filmé des vidéos, vous pouvez les afficher sur l'écran comme suit.



1 Activez le mode de lecture.

- Appuyez sur la touche [▶].
- Votre dernière photo est affichée.



2 Choisissez une image.

- Pour afficher l'image précédente, appuyez sur la touche [◀]. Pour afficher l'image suivante, appuyez sur la touche [▶].

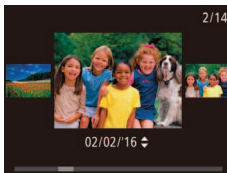

- Pour accéder à cet écran (Mode de défilement de l'affichage), maintenez enfoncées les touches [◀][▶] pendant au moins une seconde. Dans ce mode, appuyez sur les touches [◀][▶] pour parcourir les images.
- Pour revenir au mode d'affichage image par image, appuyez sur la touche [⊞].
- Pour parcourir les images regroupées par date de prise de vue, appuyez sur les touches [▲][▼] en mode de défilement de l'affichage.

Avant utilisation

Guide élémentaire

Guide avancé

1 Notions de base de l'appareil photo

2 Mode Auto

3 Autres modes de prise de vue

4 Mode P

5 Mode de lecture

6 Fonctions Wi-Fi

7 Menu de réglage

8 Accessoires

9 Annexe

Index





- Les vidéos sont identifiées par une icône [SET ▶]. Pour lire des vidéos, allez à l'étape 3.



3 Lisez les vidéos.

- Pour démarrer la lecture, appuyez sur la touche [▶], appuyez sur les touches [▲][▼] pour choisir [▶], puis appuyez à nouveau sur la touche [▶].

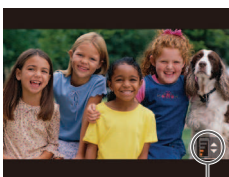

(1)

4 Réglez le volume.

- Appuyez sur les touches [▲][▼] pour régler le volume.
- Pour régler le volume lorsque l'indicateur de volume (1) n'est plus affiché, appuyez sur les touches [▲][▼].

5 Suspendez la lecture.

- Pour suspendre ou reprendre la lecture, appuyez sur la touche [⏸].
- Une fois la vidéo terminée, [SET ▶] s'affiche.



- Pour passer au mode de prise de vue depuis le mode de lecture, appuyez sur le déclencheur à mi-course.
- Pour désactiver le défilement de l'affichage, choisissez MENU (F25) > l'onglet [▶] > [Défil. affich.] > [Désac.].
- Pour que la prise de vue la plus récente s'affiche lorsque vous accédez au mode de lecture, choisissez MENU (F25) > l'onglet [▶] > [Poursuivre] > [Dem. enr.].
- Pour changer la transition entre les images, accédez à MENU (F25) et sélectionnez l'effet de votre choix sur l'onglet [▶] > [Transition].



Avant utilisation
Guide élémentaire
Guide avancé
1 Notions de base de l'appareil photo
2 Mode Auto
3 Autres modes de prise de vue
4 Mode P
5 Mode de lecture
6 Fonctions Wi-Fi
7 Menu de réglage
8 Accessoires
9 Annexe
Index



Changement de mode d'affichage

► Photos ► Vidéos

Appuyez sur la touche [▼] pour voir d'autres informations à l'écran ou pour masquer les informations. Pour en savoir plus sur les informations affichées, voir « Lecture (affichage d'informations détaillées) » (133).

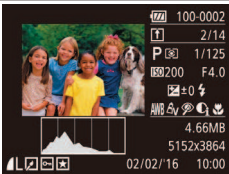
	Aucune information affichée
	Affichage simple
	Affichage d'informations détaillées

■ Avertissement de surexposition (pour les hautes lumières de l'image)

► Photos ► Vidéos

Les hautes lumières délavées sur l'image clignotent dans l'affichage d'informations détaillées (163).

■ Histogramme



► Photos ► Vidéos

- Le graphique dans l'affichage d'informations détaillées (163) est un histogramme indiquant la distribution de la luminosité sur l'image. L'axe horizontal représente le niveau de luminosité et l'axe vertical le pourcentage de luminosité pour chaque niveau de luminosité. L'histogramme permet de vérifier l'exposition.

■ Affichage des informations GPS

► Photos ► Vidéos

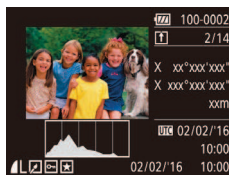

- En utilisant un smartphone connecté via Wi-Fi à l'appareil photo, vous pouvez géomarker les images sur l'appareil photo, en y ajoutant des informations comme la latitude, la longitude et l'altitude (102). Vous pouvez examiner ces informations dans l'affichage des informations GPS.
- La latitude, la longitude, l'altitude et l'heure UTC (date et heure de la prise de vue) sont énumérées de haut en bas.



- L'affichage des informations GPS n'est pas disponible pour les images sans ces informations.
- [---] s'affiche à la place des valeurs numériques pour les éléments non disponibles sur votre smartphone ou les éléments qui n'ont pas été enregistrés correctement.



- UTC : temps universel coordonné, pratiquement identique à l'heure de Greenwich.

Avant utilisation

Guide élémentaire

Guide avancé

1 Notions de base de l'appareil photo

2 Mode Auto

3 Autres modes de prise de vue

4 Mode P

5 Mode de lecture

6 Fonctions Wi-Fi

7 Menu de réglage

8 Accessoires

9 Annexe

Index



Navigation et filtrage des images

Navigation dans les images d'un index

► Photos ► Vidéos

En affichant plusieurs images dans un index, vous pouvez rapidement trouver les images que vous recherchez.

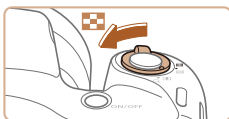

1 Affichez les images dans un index.

- Déplacez la commande de zoom vers pour afficher les images dans un index. Si vous déplacez à nouveau la commande de zoom, le nombre d'images affichées augmente.
- Pour afficher moins d'images, déplacez la commande de zoom vers . Moins d'images s'affichent chaque fois que vous déplacez la commande de zoom.



2 Choisissez une image.

- Appuyez sur les touches pour choisir une image.
- Un cadre orange s'affiche autour de l'image sélectionnée.
- Appuyez sur la touche pour voir l'image sélectionnée dans l'affichage image par image.

Trouver des images correspondant aux critères spécifiés

► Photos ► Vidéos

Trouvez rapidement les images souhaitées sur une carte mémoire pleine d'images en filtrant l'affichage des images d'après les critères que vous avez spécifiés. Vous pouvez également protéger (67) ou supprimer (70) ces images toutes à la fois.

Personnes	Affiche les images avec les visages détectés.
Saut par date	Affiche les images prises à une date spécifique.
Favoris	Affiche les images marquées comme favoris (72).
Image/vidéo	Affiche uniquement les photos ou les vidéos.

1 Choisissez un critère de recherche.

- Appuyez sur la touche , choisissez dans le menu et choisissez un critère (24).
- Lorsque vous avez sélectionné ou , choisissez le critère en appuyant sur les touches sur l'écran affiché, puis appuyez sur la touche .

2 Affichez les images filtrées.

- Les images correspondant à vos critères s'affichent dans des cadres jaunes. Pour ne voir que ces images, appuyez sur les touches .
- Pour annuler l'affichage filtré, choisissez à l'étape 1.



- Si l'appareil photo n'a trouvé aucune image correspondant à certains critères, ces critères ne sont pas disponibles.

Avant utilisation

Guide élémentaire

Guide avancé

1 Notions de base de l'appareil photo

2 Mode Auto

3 Autres modes de prise de vue

4 Mode P

5 Mode de lecture

6 Fonctions Wi-Fi

7 Menu de réglage

8 Accessoires

9 Annexe

Index





- Pour masquer ou voir d'autres informations, appuyez sur la touche [▼] à l'étape 2.
- Les options d'affichage des images trouvées (à l'étape 2) comprennent « Navigation dans les images d'un index » (📖64), « Agrandissement des images » (📖65) et « Affichage des diaporamas » (📖66). Vous pouvez également appliquer les opérations d'images à toutes les images trouvées, en choisissant [Protéger ttes im.] dans « Protection des images » (📖67) ou [Sél. toutes vues] dans « Effacement de plusieurs images en une fois » (📖70), « Ajout d'images à la liste d'impression (DPOF) » (📖123) ou « Ajout d'images à un livre photo » (📖125).
- Si vous modifiez des images et les sauvegardez en tant que nouvelles images (📖73 – 📖77), un message s'affiche et les images précédemment trouvées ne sont plus affichées.

Options d'affichage des images

Agrandissement des images

► Photos ► Vidéos

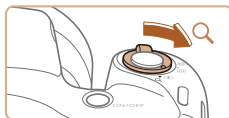

(1)

1 Agrandissez une image.

- Si vous déplacez la commande de zoom vers [Q], l'image est zoomée et agrandie, et [SET] s'affiche. Vous pouvez agrandir les images jusqu'à environ 10x en maintenant la commande de zoom.
- La position approximative de la zone affichée (1) est indiquée à titre de référence.
- Pour faire un zoom arrière, déplacez la commande de zoom vers [Z]. Vous pouvez revenir à l'affichage image par image en maintenant.

2 Déplacez la position d'affichage et changez d'images selon vos besoins.

- Pour déplacer la position d'affichage, appuyez sur les touches [▲][▼][◀][▶].
- Avec [SET] affiché, vous pouvez passer sur [SET+] en appuyant sur la touche [⊞]. Pour passer à d'autres images pendant le zoom, appuyez sur les touches [◀][▶]. Appuyez à nouveau sur la touche [⊞] pour rétablir le réglage initial.



- Vous pouvez revenir à l'affichage image par image depuis l'affichage agrandi en appuyant sur la touche [MENU].

Avant utilisation

Guide élémentaire

Guide avancé

1 Notions de base de l'appareil photo

2 Mode Auto

3 Autres modes de prise de vue

4 Mode P

5 Mode de lecture

6 Fonctions Wi-Fi

7 Menu de réglage

8 Accessoires

9 Annexe

Index



Affichage des diaporamas

► Photos ► Vidéos

Lisez automatiquement les images d'une carte mémoire comme suit. Chaque image s'affiche pendant environ trois secondes.



- Appuyez sur la touche [OK], choisissez [OK] dans le menu et choisissez l'option désirée (📖24).
- Le diaporama débutera après l'affichage pendant quelques secondes de [Chargement de l'image].
- Appuyez sur la touche [MENU] pour arrêter le diaporama.



- Les fonctions du Mode éco de l'appareil photo (📖23) sont désactivées pendant les diaporamas.



- Pour suspendre ou reprendre un diaporama, appuyez sur la touche [OK].
- Vous pouvez passer à d'autres images pendant la lecture en appuyant sur les touches [◀][▶]. Pour effectuer une avance rapide ou un retour rapide, maintenez enfoncées les touches [◀][▶].
- Dans l'affichage filtré (📖64), seules les images correspondant aux critères de recherche sont lues.

Modification des réglages du diaporama

Vous pouvez configurer la répétition d'un diaporama et vous pouvez modifier les transitions entre les images et la durée d'affichage de chaque image.

1 Accédez à l'écran de réglage.

- Appuyez sur la touche [MENU] et choisissez [Diaporama] sur l'onglet [▶] (📖25).

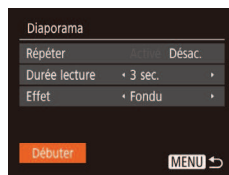

- [Durée lecture] ne peut pas être modifié lorsque [Bulles] est choisi dans [Effet].

Lecture automatique d'images connexes (Défilement intelligent)

► Photos ► Vidéos

En se basant sur l'image actuelle, l'appareil photo offre quatre images que vous pourriez souhaiter voir. Après avoir choisi d'afficher une de ces images, l'appareil photo offre quatre autres images. C'est un moyen agréable de lire des images dans un ordre inattendu. Essayez cette fonction après avoir pris plusieurs photos dans différents types de scènes.

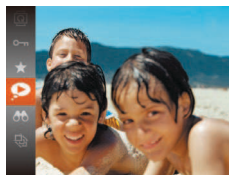

1 Choisissez le défilement intelligent.

- Appuyez sur la touche [OK], puis choisissez [OK] dans le menu (📖24).
- Quatre images proposées s'affichent.

2 Configurez les réglages.

- Choisissez un élément de menu à configurer, puis choisissez l'option désirée (📖25).
- Pour lancer le diaporama avec vos réglages, choisissez [Débuter] et appuyez sur la touche [OK].
- Pour revenir à l'écran de menu, appuyez sur la touche [MENU].

Avant utilisation

Guide élémentaire

Guide avancé

1 Notions de base de l'appareil photo

2 Mode Auto

3 Autres modes de prise de vue

4 Mode P

5 Mode de lecture

6 Fonctions Wi-Fi

7 Menu de réglage

8 Accessoires

9 Annexe

Index





2 Choisissez une image.

- Appuyez sur les touches [▲][▼][◀][▶] pour choisir l'image que vous souhaitez afficher ensuite.
- L'image choisie est affichée au centre, entourée des quatre autres images proposées.
- Pour l'affichage plein écran de l'image centrale, appuyez sur la touche [⊕]. Pour rétablir l'affichage d'origine, appuyez à nouveau sur la touche [⊕].
- Appuyez sur la touche [MENU] pour rétablir l'affichage image par image.



- Le défilement intelligent n'est pas disponible si :
 - Il y a moins de 50 photos prises avec cet appareil photo
 - Une image non prise en charge est actuellement affichée
 - Les images apparaissent dans l'affichage filtré (64)

Protection des images

► Photos ► Vidéos

Protégez les images importantes pour empêcher l'effacement accidentel (70).



- Appuyez sur la touche [⊕], puis choisissez [P] dans le menu (24). [Image protégée] s'affiche.
- Pour annuler le marquage d'une image, répétez ce processus et choisissez à nouveau [P], puis appuyez sur la touche [⊕].



- Les images protégées sur une carte mémoire sont effacées si vous formatez la carte (109, 110).



- Les images protégées ne peuvent pas être effacées à l'aide de la fonction Effacer de l'appareil photo. Pour les effacer de cette façon, annulez d'abord la protection.

Avant utilisation

Guide élémentaire

Guide avancé

1 Notions de base de l'appareil photo

2 Mode Auto

3 Autres modes de prise de vue

4 Mode P

5 Mode de lecture

6 Fonctions Wi-Fi

7 Menu de réglage

8 Accessoires

9 Annexe

Index



Utilisation du menu

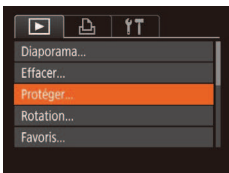

1 Accédez à l'écran de réglage.

- Appuyez sur la touche [MENU] et choisissez [Protéger] sur l'onglet [▶] (📖25).



2 Choisissez une méthode de sélection.

- Choisissez un élément de menu et une option à votre guise (📖25).
- Pour revenir à l'écran de menu, appuyez sur la touche [MENU].

Ajout d'images individuellement

1 Choisissez [Choisir].

- En exécutant l'étape 2 de « Utilisation du menu » (📖68), choisissez [Choisir] puis appuyez sur la touche [⊕].



2 Choisissez une image.

- Appuyez sur les touches [◀][▶] pour choisir une image, puis appuyez sur la touche [⊕]. [⊕] s'affiche.
- Pour annuler le marquage d'une image, appuyez à nouveau sur la touche [⊕]. [⊕] disparaît.
- Répétez ce processus pour spécifier d'autres images.



3 Protégez les images.

- Appuyez sur la touche [MENU]. Un message de confirmation s'affiche.
- Appuyez sur les touches [◀][▶] pour choisir [OK], puis appuyez sur la touche [⊕].



- Les images ne sont pas protégées si vous passez en mode de prise de vue ou mettez l'appareil photo hors tension avant de terminer le processus de réglage à l'étape 3.

Sélection d'une plage

1 Choisissez [Sélectionner série].

- En exécutant l'étape 2 de « Utilisation du menu » (📖68), choisissez [Sélectionner série] puis appuyez sur la touche [⊕].

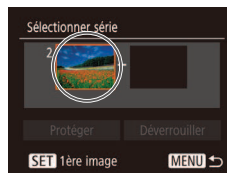

2 Choisissez une première image.

- Appuyez sur la touche [⊕].



- Appuyez sur les touches [◀][▶] pour choisir une image, puis appuyez sur la touche [⊕].

Avant utilisation

Guide élémentaire

Guide avancé

1 Notions de base de l'appareil photo

2 Mode Auto

3 Autres modes de prise de vue

4 Mode P

5 Mode de lecture

6 Fonctions Wi-Fi

7 Menu de réglage

8 Accessoires

9 Annexe

Index





3 Choisissez une dernière image.

- Appuyez sur la touche [▶] pour choisir [Dernière image], puis appuyez sur la touche [⊕].



- Appuyez sur les touches [◀][▶] pour choisir une image, puis appuyez sur la touche [⊕].
- Les images avant la première image ne peuvent pas être sélectionnées comme dernière image.



4 Protégez les images.

- Appuyez sur la touche [▼] pour choisir [Protéger], puis appuyez sur la touche [⊕].



- Pour annuler la protection des groupes d'images, choisissez [Déverrouiller] à l'étape 4.

Protection de toutes les images en une fois

1 Choisissez [Protéger ttes im.].

- En exécutant l'étape 2 de « Utilisation du menu » (68), choisissez [Protéger ttes im.] puis appuyez sur la touche [⊕].

2 Protégez les images.

- Appuyez sur les touches [◀][▶] pour choisir [OK], puis appuyez sur la touche [⊕].

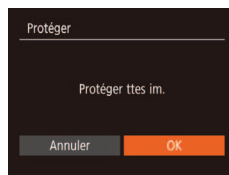

■ Suppression de toute la protection en une fois

Vous pouvez supprimer la protection de toutes les images en même temps. Pour supprimer la protection, choisissez [Déverrouiller ttes im.] à l'étape 1 de « Protection de toutes les images en une fois », puis effectuez les opérations de l'étape 2.

Avant utilisation

Guide élémentaire

Guide avancé

1 Notions de base de l'appareil photo

2 Mode Auto

3 Autres modes de prise de vue

4 Mode P

5 Mode de lecture

6 Fonctions Wi-Fi

7 Menu de réglage

8 Accessoires

9 Annexe

Index



Effacement d'images

► Photos ► Vidéos

Vous pouvez choisir et effacer les images inutiles une par une. Prenez garde lorsque vous effacez des images, car elles ne peuvent pas être récupérées. Cependant, les images protégées (🔒 67) ne peuvent pas être effacées.

1 Choisissez l'image à effacer.

- Appuyez sur les touches [◀][▶] pour choisir une image.



2 Effacez l'image.

- Appuyez sur la touche [▲].
- Lorsque [Effacer ?] s'affiche, appuyez sur les touches [◀][▶] pour choisir [Effacer], puis appuyez sur la touche [☑].
- L'image actuelle est maintenant effacée.
- Pour annuler l'effacement, appuyez sur les touches [◀][▶] pour choisir [Annuler], puis appuyez sur la touche [☑].

Effacement de plusieurs images en une fois

Vous pouvez choisir plusieurs images pour les effacer en une fois. Prenez garde lorsque vous effacez des images, car elles ne peuvent pas être récupérées. Cependant, les images protégées (🔒 67) ne peuvent pas être effacées.

Choix d'une méthode de sélection



1 Accédez à l'écran de réglage.

- Appuyez sur la touche [MENU] et choisissez [Effacer] sur l'onglet [▶] (🔖25).

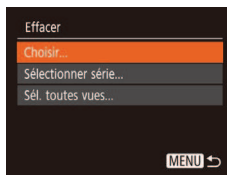

2 Choisissez une méthode de sélection.

- Appuyez sur les touches [▲][▼] pour choisir une méthode de sélection, puis appuyez sur la touche [☑].
- Pour revenir à l'écran de menu, appuyez sur la touche [MENU].

Sélection individuelle des images

1 Choisissez [Choisir].

- En exécutant l'étape 2 de « Choix d'une méthode de sélection » (🔖70), choisissez [Choisir] puis appuyez sur la touche [☑].



2 Choisissez une image.

- Une fois l'image choisie en exécutant l'étape 2 de « Ajout d'images individuellement » (🔖68), [✓] s'affiche.
- Pour annuler le marquage d'une image, appuyez à nouveau sur la touche [☑]. [✓] disparaît.
- Répétez ce processus pour spécifier d'autres images.



3 Effacez l'image.

- Appuyez sur la touche [MENU]. Un message de confirmation s'affiche.
- Appuyez sur les touches [◀][▶] pour choisir [OK], puis appuyez sur la touche [☑].

Avant utilisation

Guide élémentaire

Guide avancé

1 Notions de base de l'appareil photo

2 Mode Auto

3 Autres modes de prise de vue

4 Mode P

5 Mode de lecture

6 Fonctions Wi-Fi

7 Menu de réglage

8 Accessoires

9 Annexe

Index

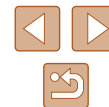

Sélection d'une plage

1 Choisissez [Sélectionner série].

- En exécutant l'étape 2 de « Choix d'une méthode de sélection » (📖70), choisissez [Sélectionner série] puis appuyez sur la touche [Ⓜ].

2 Choisissez les images.

- Exécutez les étapes 2 et 3 de « Sélection d'une plage » (📖68) pour spécifier les images.



3 Effacez l'image.

- Appuyez sur la touche [▼] pour choisir [Effacer], puis appuyez sur la touche [Ⓜ].

Sélection individuelle des images

1 Choisissez [Sél. toutes vues].

- En exécutant l'étape 2 de « Choix d'une méthode de sélection » (📖70), choisissez [Sél. toutes vues] puis appuyez sur la touche [Ⓜ].

2 Effacez l'image.

- Appuyez sur les touches [◀][▶] pour choisir [OK], puis appuyez sur la touche [Ⓜ].



Rotation des images

► Photos ► Vidéos

Changez l'orientation des images et sauvegardez-les comme suit.



1 Choisissez [Ⓜ].

- Appuyez sur la touche [Ⓜ], puis choisissez [Ⓜ] dans le menu (📖24).



2 Faites pivoter l'image.

- Appuyez sur la touche [◀] ou [▶], selon le sens désiré. Chaque fois que vous appuyez sur la touche, l'image est pivotée de 90°. Appuyez sur la touche [Ⓜ] pour terminer le réglage.

Utilisation du menu

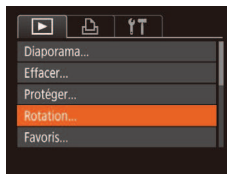

1 Choisissez [Rotation].

- Appuyez sur la touche [MENU] et choisissez [Rotation] sur l'onglet [Ⓜ] (📖25).

Avant utilisation

Guide élémentaire

Guide avancé

1 Notions de base de l'appareil photo

2 Mode Auto

3 Autres modes de prise de vue

4 Mode P

5 Mode de lecture

6 Fonctions Wi-Fi

7 Menu de réglage

8 Accessoires

9 Annexe

Index

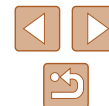



2 Faites pivoter l'image.

- Appuyez sur les touches [◀][▶] pour choisir une image.
- L'image est pivotée de 90° chaque fois que vous appuyez sur la touche [⊞].
- Pour revenir à l'écran de menu, appuyez sur la touche [MENU].



- La rotation n'est pas possible lorsque [Rotation auto] est réglé sur [Désac.] (📖72).

Désactivation de la rotation automatique

Exécutez ces étapes pour désactiver la rotation automatique de l'image, laquelle fait pivoter les images d'après l'orientation actuelle de l'appareil photo.

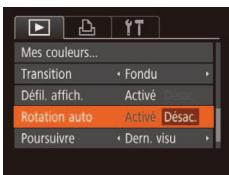

- Appuyez sur la touche [MENU], choisissez [Rotation auto] sur l'onglet [▶], puis choisissez [Arrêt] (📖25).



- Les images ne peuvent pas être pivotées (📖71) lorsque vous réglez [Rotation auto] sur [Désac.]. Par ailleurs, les images déjà pivotées s'affichent dans le sens original.
- En mode de défilement intelligent (📖66), même si [Rotation auto] est réglé sur [Désac.], les images prises à la verticale s'affichent verticalement et les images pivotées s'affichent dans le sens de leur rotation.

Marquage des images comme favoris

► Photos ► Vidéos

Vous pouvez organiser les images en les marquant comme favoris. En choisissant une catégorie dans la lecture filtrée, vous pouvez restreindre les opérations suivantes à toutes ces images.

- « Affichage » (📖61), « Affichage des diaporamas » (📖66), « Protection des images » (📖67), « Effacement d'images » (📖70), « Ajout d'images à la liste d'impression (DPOF) » (📖123), « Ajout d'images à un livre photo » (📖125)



- Appuyez sur la touche [⊞], puis choisissez [★] dans le menu (📖24).
- [Marqué comme favori] s'affiche.
- Pour annuler le marquage d'une image, répétez ce processus et choisissez à nouveau [★], puis appuyez sur la touche [⊞].

Utilisation du menu

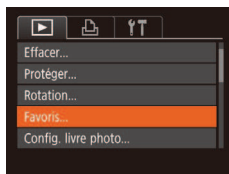

1 Choisissez [Favoris].

- Appuyez sur la touche [MENU] et choisissez [Favoris] sur l'onglet [▶] (📖25).

Avant utilisation

Guide élémentaire

Guide avancé

1 Notions de base de l'appareil photo

2 Mode Auto

3 Autres modes de prise de vue

4 Mode P

5 Mode de lecture

6 Fonctions Wi-Fi

7 Menu de réglage

8 Accessoires

9 Annexe

Index





2 Choisissez une image.

- Appuyez sur les touches [◀][▶] pour choisir une image, puis appuyez sur la touche [⊞]. [★] s'affiche.
- Pour annuler le marquage d'une image, appuyez à nouveau sur la touche [⊞]. [★] disparaît.
- Répétez ce processus pour choisir d'autres images.



3 Configurez le réglage.

- Appuyez sur la touche [MENU]. Un message de confirmation s'affiche.
- Appuyez sur les touches [◀][▶] pour choisir [OK], puis appuyez sur la touche [⊞].



- Les images ne sont pas marquées comme favoris si vous passez en mode de prise de vue ou mettez l'appareil photo hors tension avant de terminer le processus de réglage à l'étape 3.

Édition des photos



- L'édition des images (📖73 – 📖76) est disponible uniquement si la carte mémoire dispose d'assez d'espace libre.

Recadrage des images

► Photos ► Vidéos

Sauvegardez une copie des images avec une résolution inférieure.

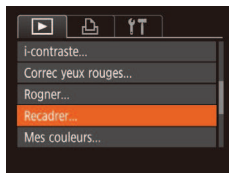

1 Choisissez [Recadrer].

- Appuyez sur la touche [MENU] et choisissez [Recadrer] sur l'onglet [▶]. (📖25).

2 Choisissez une image.

- Appuyez sur les touches [◀][▶] pour choisir une image, puis appuyez sur la touche [⊞].

3 Choisissez une taille d'image.

- Appuyez sur les touches [◀][▶] pour choisir la taille, puis appuyez sur la touche [⊞].
- [Enregistrer nouvelle image ?] s'affiche.

4 Sauvegardez la nouvelle image.

- Appuyez sur les touches [◀][▶] pour choisir [OK], puis appuyez sur la touche [⊞].
- L'image est désormais sauvegardée dans un nouveau fichier.

Avant utilisation

Guide élémentaire

Guide avancé

1 Notions de base de l'appareil photo

2 Mode Auto

3 Autres modes de prise de vue

4 Mode P

5 Mode de lecture

6 Fonctions Wi-Fi

7 Menu de réglage

8 Accessoires

9 Annexe

Index





5 Examinez la nouvelle image.

- Appuyez sur la touche **[MENU]**. [Afficher nouvelle image ?] s'affiche.
- Appuyez sur les touches **[◀][▶]** pour choisir **[Oui]**, puis appuyez sur la touche **[OK]**.
- L'image sauvegardée est désormais affichée.



L'édition n'est pas possible pour les images prises à une résolution de **[S]** (📖37).



Les images ne peuvent pas être recadrées à une résolution supérieure.

Rogner

► Photos ► Vidéos

Vous pouvez spécifier une zone d'une image pour la sauvegarder dans un autre fichier d'image.

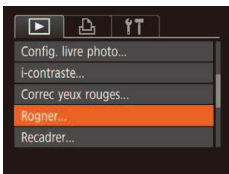

1 Choisissez [Rogner].

- Appuyez sur la touche **[MENU]** et choisissez **[Rogner]** sur l'onglet **[▶]** (📖25).

2 Choisissez une image.

- Appuyez sur les touches **[◀][▶]** pour choisir une image, puis appuyez sur la touche **[OK]**.

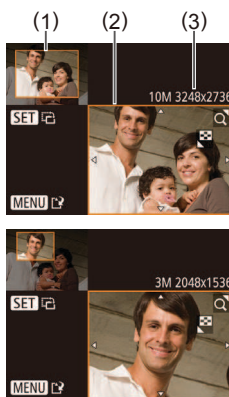

3 Ajustez le cadre de rognage.

- Un cadre s'affiche autour de la partie de l'image qui sera rognée (1).
- L'image d'origine est affichée dans le coin supérieur gauche et une prévisualisation de l'image rognée (2) est affichée dans le coin inférieur droit. Vous pouvez également voir la résolution après le rognage (3).
- Pour redimensionner le cadre, déplacez la commande de zoom.
- Pour déplacer le cadre, appuyez sur les touches **[▲][▼][◀][▶]**.
- Pour modifier l'orientation du cadre, appuyez sur la touche **[OK]**.
- Appuyez sur la touche **[MENU]**.

4 Sauvegardez l'image modifiée en tant que nouvelle image et examinez-la.

- Exécutez les étapes 4 et 5 de « Recadrage des images » (📖73).



L'édition n'est pas possible pour les images prises à une résolution de **[S]** (📖37) ou recadrées à **[S]** (📖73).



Les images compatibles avec le rognage ont le même rapport largeur-hauteur après le rognage.
Les images rognées ont une résolution inférieure aux images non rognées.

Avant utilisation
Guide élémentaire
Guide avancé
1 Notions de base de l'appareil photo
2 Mode Auto
3 Autres modes de prise de vue
4 Mode P
5 Mode de lecture
6 Fonctions Wi-Fi
7 Menu de réglage
8 Accessoires
9 Annexe
Index

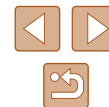

Modification des teintes de couleur de l'image (Mes couleurs)

► Photos ► Vidéos

Vous pouvez ajuster les couleurs de l'image, puis sauvegarder l'image éditée comme fichier distinct. Pour en savoir plus sur chaque option, voir « Modification des teintes de couleur de l'image (Mes couleurs) » (📖52).

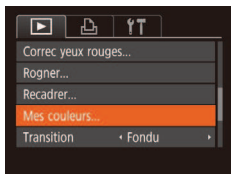

1 Choisissez [Mes couleurs].

- Appuyez sur la touche [MENU] et choisissez [Mes couleurs] sur l'onglet [📷] (📖25).

2 Choisissez une image.

- Appuyez sur les touches [◀][▶] pour choisir une image, puis appuyez sur la touche [📷].

3 Choisissez une option.

- Appuyez sur les touches [◀][▶] pour choisir une option, puis appuyez sur la touche [📷].

4 Sauvegardez l'image modifiée en tant que nouvelle image et examinez-la.

- Exécutez les étapes 4 et 5 de « Recadrage des images » (📖73).



- La qualité des photos que vous éditez de manière répétée de cette façon diminue à chaque fois et il se peut que vous n'obteniez pas la couleur désirée.



- La couleur des images éditées avec cette fonction peut légèrement varier de la couleur des images prises avec Mes couleurs (📖52).

Correction de la luminosité de l'image (i-contraste)

► Photos ► Vidéos

Les zones de l'image excessivement sombres (comme les visages ou les arrière-plans) peuvent être détectées et automatiquement ajustées à une luminosité optimale. Un contraste général de l'image insuffisant est également automatiquement corrigé pour faire mieux ressortir les sujets. Choisissez parmi quatre degrés de correction, puis sauvegardez l'image en tant que fichier distinct.

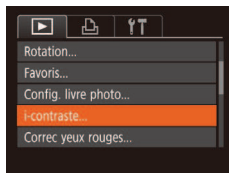

1 Choisissez [i-contraste].

- Appuyez sur la touche [MENU] et choisissez [i-contraste] sur l'onglet [📷] (📖25).

2 Choisissez une image.

- Appuyez sur les touches [◀][▶] pour choisir une image, puis appuyez sur la touche [📷].

3 Choisissez une option.

- Appuyez sur les touches [◀][▶] pour choisir une option, puis appuyez sur la touche [📷].

4 Sauvegardez l'image modifiée en tant que nouvelle image et examinez-la.

- Exécutez les étapes 4 et 5 de « Recadrage des images » (📖73).



- Pour certaines images, la correction peut se révéler imprécise ou provoquer l'aspect granuleux des images.
- Les images peuvent sembler granuleuses après des modifications répétées au moyen de cette fonction.



- Si [Auto] ne produit pas les résultats escomptés, essayez de corriger les images en utilisant [Faible], [Moyen] ou [Élevé].

Avant utilisation

Guide élémentaire

Guide avancé

1 Notions de base de l'appareil photo

2 Mode Auto

3 Autres modes de prise de vue

4 Mode P

5 Mode de lecture

6 Fonctions Wi-Fi

7 Menu de réglage

8 Accessoires

9 Annexe

Index



Correction des yeux rouges

► Photos ► Vidéos

Corrige automatiquement les images affectées par le phénomène des yeux rouges. Vous pouvez sauvegarder l'image corrigée en tant que fichier distinct.

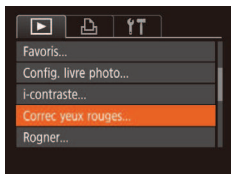

1 Choisissez [Correc yeux rouges].

- Appuyez sur la touche [MENU] et choisissez [Correc yeux rouges] sur l'onglet [] (📖25).

2 Choisissez une image.

- Appuyez sur les touches [◀][▶] pour choisir une image.

3 Corrigez l'image.

- Appuyez sur la touche [⊗].
- Les yeux rouges détectés par l'appareil photo sont à présent corrigés et les cadres s'affichent autour des zones de l'image corrigées.
- Agrandissez ou réduisez les images au besoin. Exécutez les étapes de « Agrandissement des images » (📖65).

4 Sauvegardez l'image modifiée en tant que nouvelle image et examinez-la.

- Appuyez sur les touches [▲][▼][◀][▶] pour choisir [Nouv. Fichier], puis appuyez sur la touche [⊗].
- L'image est désormais sauvegardée dans un nouveau fichier.
- Exécutez l'étape 5 de « Recadrage des images » (📖73).



- Il arrive que certaines images ne soient pas corrigées précisément.
- Pour écraser l'image d'origine avec l'image corrigée, choisissez [Ecraser] à l'étape 4. Dans ce cas, l'image d'origine sera effacée.
- Les images protégées ne peuvent pas être écrasées.

Avant utilisation

Guide élémentaire

Guide avancé

1 Notions de base de l'appareil photo

2 Mode Auto

3 Autres modes de prise de vue

4 Mode P

5 Mode de lecture

6 Fonctions Wi-Fi

7 Menu de réglage

8 Accessoires

9 Annexe

Index

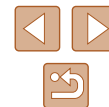

Édition des vidéos

► Photos ► Vidéos

Vous pouvez retirer les portions inutiles en début et fin de vidéos.



1 Choisissez [F7].

- Exécutez les étapes 1 à 5 de « Affichage » (61), choisissez [F7] et appuyez sur la touche [F6].
- Le panneau d'édition vidéo et la barre d'édition sont désormais affichés.



2 Spécifiez les portions à couper.

- (1) correspond au panneau d'édition vidéo et (2) à la barre d'édition.
- Appuyez sur les touches [▲][▼] pour choisir [F7] ou [F8].
- Pour voir les portions que vous pouvez couper (identifiées par [F7] à l'écran), appuyez sur les touches [◀][▶] pour déplacer [F7]. Coupez le début de la vidéo (à partir de [F7]) en choisissant [F8] et coupez la fin de la vidéo en choisissant [F9].
- Si vous déplacez [F7] sur une position autre qu'un repère [F7], dans [F8] la portion avant le repère [F7] le plus proche à gauche sera coupée, tandis que dans [F9] la portion après le repère [F7] le plus proche à droite sera coupée.



3 Examinez la vidéo éditée.

- Appuyez sur les touches [▲][▼] pour choisir [▶], puis appuyez sur la touche [F6]. La vidéo éditée est maintenant lue.
- Pour éditer à nouveau la vidéo, répétez l'étape 2.
- Pour annuler l'édition, appuyez sur les touches [▲][▼] pour choisir [F5]. Appuyez sur la touche [F6], puis sur les touches [◀][▶] pour choisir [OK], et à nouveau sur la touche [F6].

4 Sauvegardez la vidéo éditée.

- Appuyez sur les touches [▲][▼] pour choisir [F7], puis appuyez sur la touche [F6].
- Appuyez sur les touches [▲][▼][◀][▶] pour choisir [Nouv. Fichier], puis appuyez sur la touche [F6].
- La vidéo est désormais sauvegardée comme nouveau fichier.



- Pour écraser la vidéo d'origine avec celle coupée, choisissez [Ecraser] à l'étape 4. Dans ce cas, la vidéo d'origine sera effacée.
- Si la carte mémoire n'a pas assez d'espace libre, seul [Ecraser] sera disponible.
- Il se peut que les vidéos ne soient pas sauvegardées si la batterie se décharge pendant la sauvegarde.
- Pour modifier des vidéos, il est conseillé d'avoir une batterie complètement chargée.

Avant utilisation

Guide élémentaire

Guide avancé

1 Notions de base de l'appareil photo

2 Mode Auto

3 Autres modes de prise de vue

4 Mode P

5 Mode de lecture

6 Fonctions Wi-Fi

7 Menu de réglage

8 Accessoires

9 Annexe

Index

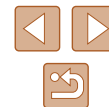

6

Fonctions Wi-Fi

Envoyez des images avec la fonction sans fil depuis l'appareil photo vers un éventail d'appareils compatibles et utilisez l'appareil photo avec les services Web



- Avant d'utiliser le Wi-Fi, veuillez à lire « Précautions relatives au Wi-Fi (LAN sans fil) » (p. 147).

Fonctions Wi-Fi disponibles

Vous pouvez envoyer et recevoir des images et commander à distance l'appareil photo en le connectant à ces appareils et services via Wi-Fi.

- **Smartphones et tablettes**
Envoyez des images vers des smartphones et des tablettes PC disposant de fonctions Wi-Fi. Vous pouvez également photographier à distance et géomarquer vos prises de vue depuis un smartphone ou une tablette connecté(e).
Par commodité, dans ce manuel, les smartphones, tablettes et autres appareils compatibles sont collectivement appelés « smartphones ».
- **Ordinateur**
Utilisez le logiciel pour sauvegarder les images de l'appareil photo sur un ordinateur connecté via Wi-Fi.
- **Services Web**
Ajoutez les informations de votre compte sur l'appareil photo pour le service de photographie en ligne CANON iMAGE GATEWAY ou d'autres services Web pour envoyer des images de l'appareil photo vers ces services. Les images non envoyées sur l'appareil photo peuvent également être envoyées vers un ordinateur ou un service Web via CANON iMAGE GATEWAY.
- **Imprimantes**
Envoyez des images sans fil vers une imprimante compatible PictBridge (prenant en charge DPS sur IP) pour les imprimer.
- **Autre appareil photo**
Envoyez des images sans fil d'un appareil photo Canon compatible Wi-Fi à l'autre.

Avant utilisation

Guide élémentaire

Guide avancé

1 Notions de base de l'appareil photo

2 Mode Auto

3 Autres modes de prise de vue

4 Mode P

5 Mode de lecture

6 Fonctions Wi-Fi

7 Menu de réglage

8 Accessoires

9 Annexe

Index



Envoi d'images vers un smartphone

Vous disposez de plusieurs moyens pour connecter l'appareil photo à un smartphone et envoyer des images.

- Connectez-vous via NFC (179)
Il suffit de mettre en contact un smartphone Android compatible NFC (version OS 4.0 ou ultérieure) avec l'appareil photo pour connecter les appareils
- Utilisez le menu Wi-Fi pour vous connecter (82)
Vous pouvez connecter l'appareil photo à un smartphone comme vous le connecteriez à un ordinateur ou un autre appareil. Plusieurs smartphones peuvent être ajoutés.

Avant de pouvoir vous connecter à l'appareil photo, il est nécessaire d'installer l'app gratuite Camera Connect dédiée sur le smartphone. Pour plus de détails sur cette application (smartphone pris en charge et fonctions incluses), reportez-vous au site Web Canon.



- Si vous possédez un appareil photo Canon compatible Wi-Fi et que votre appareil photo et votre smartphone sont connectés en Wi-Fi, il est recommandé de passer de l'application « CameraWindow » de votre smartphone à l'application « Camera Connect ».

Envoi d'images vers un smartphone compatible NFC

L'utilisation d'un smartphone Android compatible NFC (version OS 4.0 ou ultérieure) simplifie le processus d'installation de Camera Connect et de connexion des appareils via NFC.

Les opérations lorsque les appareils sont connectés via NFC dépendent du mode de l'appareil photo lorsque les appareils sont mis en contact.

- Si l'appareil photo est éteint ou en mode de prise de vue lorsque les appareils sont mis en contact, vous pouvez choisir et envoyer des images sur l'écran de sélection des images. Une fois les appareils connectés, vous pouvez également photographier à distance et géomarquer vos photos (102). Il est facile de se reconnecter aux appareils récents, qui figurent dans le menu Wi-Fi.
- Lorsque le smartphone est en mode de lecture, l'écran affichant une liste d'images que vous pouvez choisir d'envoyer s'affiche. Choisissez une image pour l'envoyer.

Suivez les instructions de la section suivante pour établir la connexion par NFC avec un appareil photo éteint ou en mode de prise de vue.

Connexion via NFC avec un appareil photo éteint ou en mode de prise de vue

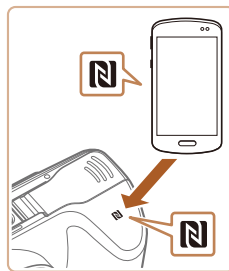

1 Installez Camera Connect.

- Activez NFC sur le smartphone et mettez l'appareil en contact avec le repère N de l'appareil photo (N) pour lancer automatiquement Google Play sur le smartphone. Une fois la page de téléchargement Camera Connect affichée, téléchargez et installez l'application.

Avant utilisation

Guide élémentaire

Guide avancé

1 Notions de base de l'appareil photo

2 Mode Auto

3 Autres modes de prise de vue

4 Mode P

5 Mode de lecture

6 Fonctions Wi-Fi

7 Menu de réglage

8 Accessoires

9 Annexe

Index



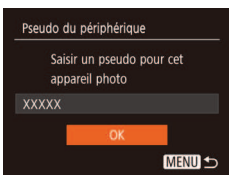

2 Établissez la connexion.

- Assurez-vous que l'appareil photo est éteint ou en mode de prise de vue.
- Mettez le repère N (N) sur le smartphone sur lequel est installé Camera Connect en contact avec le repère N de l'appareil photo.
- L'appareil photo démarre automatiquement.
- Une fois l'écran [Pseudo du périphérique] affiché, appuyez sur les touches [▲][▼] pour choisir [OK], puis appuyez sur la touche [MENU].
- Camera Connect est lancé sur le smartphone.
- Les appareils sont automatiquement connectés.

3 Réglez le paramètre de confidentialité.

- Une fois cet écran affiché, appuyez sur les touches [◀][▶] pour choisir [Oui], puis appuyez sur la touche [MENU].
- Vous pouvez à présent utiliser le smartphone pour naviguer, importer ou géomarker les images sur l'appareil photo ou photographier à distance.

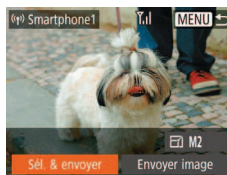

4 Envoyez les images.

- Appuyez sur les touches [▲][▼][◀][▶] pour choisir [Sél. & envoyer], puis appuyez sur la touche [MENU].
- Appuyez sur les touches [▲][▼] pour choisir [Choisir], puis appuyez sur la touche [MENU].
- Appuyez sur les touches [▲][▼][◀][▶] pour choisir une image à envoyer, appuyez sur la touche [MENU] pour la marquer comme sélectionnée ([✓]), puis appuyez sur la touche [MENU].
- Appuyez sur les touches [◀][▶] pour choisir [OK], puis appuyez sur la touche [MENU].
- Appuyez sur les touches [▲][▼][◀][▶] pour choisir [Envoyer], puis appuyez sur la touche [MENU].
- [Transfert effectué] s'affiche après que l'image est envoyée, et l'écran de transfert d'images s'affiche à nouveau.
- Pour mettre fin à la connexion, appuyez sur la touche [MENU], appuyez sur les touches [◀][▶] sur l'écran de confirmation pour choisir [OK] et appuyez sur la touche [MENU]. Vous pouvez également utiliser le smartphone pour mettre fin à la connexion.

Avant utilisation
Guide élémentaire
Guide avancé
1 Notions de base de l'appareil photo
2 Mode Auto
3 Autres modes de prise de vue
4 Mode P
5 Mode de lecture
6 Fonctions Wi-Fi
7 Menu de réglage
8 Accessoires
9 Annexe
Index





- Lorsque vous utilisez NFC, ayez à l'esprit les points suivants.
 - Évitez les impacts violents entre l'appareil photo et le smartphone. Cela pourrait endommager les appareils.
 - Selon le smartphone, il se peut que les appareils ne se reconnaissent pas immédiatement. Dans ce cas, essayez de tenir les appareils ensemble dans des positions légèrement différentes. Si la connexion n'est pas établie, maintenez les appareils en contact jusqu'à ce que l'écran de l'appareil photo soit mis à jour.
 - Si vous essayez d'établir la connexion alors que l'appareil photo est éteint, un message s'affichera sur le smartphone vous demandant d'allumer l'appareil photo. Mettez les appareils en contact et réessayez une fois l'appareil photo allumé.
 - Ne placez pas d'objets entre l'appareil photo et le smartphone. Par ailleurs, veuillez noter que les étuis d'appareil photo ou de smartphone ou les accessoires similaires peuvent bloquer la communication.
- Toutes les images de l'appareil photo pourront être vues sur le smartphone connecté si vous sélectionnez [Oui] à l'étape 3. Pour que les images de l'appareil photo restent privées et ne puissent être vues sur le smartphone, sélectionnez [Non] à l'étape 3.
- Une fois que vous avez enregistré un smartphone, vous pouvez changer ses paramètres de confidentialité sur l'appareil photo (📖 103).



- Les connexions nécessitent qu'une carte mémoire soit insérée dans l'appareil photo.
- Vous pouvez modifier le pseudonyme de l'appareil photo affiché à l'écran de l'étape 2 (📖 80).
- Tous les smartphones compatibles NFC n'ont pas de repère N (N). Pour en savoir plus, reportez-vous au mode d'emploi du smartphone.
- Vous pouvez également envoyer plusieurs images à la fois et changer la taille d'image avant de les envoyer (📖 97).
- Vous pouvez envoyer l'image actuelle en choisissant [Envoyer image] sur l'écran de l'étape 4.
- Pour désactiver les connexions NFC, choisissez MENU (📖 25) > onglet [📶] > [Réglages sans fil] > [Paramètres Wi-Fi] > [NFC] > [Désac.].

Connexion via NFC avec un appareil photo en mode de prise de vue

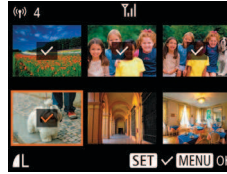

- Appuyez sur la touche [▶] pour mettre l'appareil photo sous tension.
- Mettez le repère N (N) sur le smartphone (📖 79) sur lequel est installé Camera Connect en contact avec le repère N de l'appareil photo.
- Appuyez sur les touches [▲][▼][◀][▶] pour choisir une image à envoyer, puis appuyez sur la touche [⊕]. [✓] s'affiche.
- Pour annuler le marquage d'une image, appuyez à nouveau sur la touche [⊕]. [✓] disparaît.
- Répétez ce processus pour choisir d'autres images.
- Lorsque vous avez fini de choisir les images, appuyez sur la touche [MENU].
- Appuyez sur les touches [◀][▶] pour choisir [OK], puis appuyez sur la touche [⊕].
- Appuyez sur les touches [▲][▼][◀][▶] pour choisir [Envoyer], puis appuyez sur la touche [⊕].
- Les images sont envoyées.



- Si un message s'affiche sur l'appareil photo et vous invite à saisir le pseudonyme pendant la connexion, exécutez l'étape 2 de « Envoi d'images vers un smartphone compatible NFC » (📖 79) pour le saisir.
- L'appareil photo ne conserve pas de trace des smartphones connectés via NFC en mode de lecture.
- Vous pouvez prédéfinir les images à transférer à la taille de votre choix (📖 97).

Avant utilisation
Guide élémentaire
Guide avancé
1 Notions de base de l'appareil photo
2 Mode Auto
3 Autres modes de prise de vue
4 Mode P
5 Mode de lecture
6 Fonctions Wi-Fi
7 Menu de réglage
8 Accessoires
9 Annexe
Index

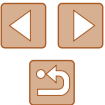

Ajout d'un smartphone

Ces étapes vous expliquent comment utiliser l'appareil photo comme point d'accès, mais vous pouvez également utiliser un point d'accès existant (84).



1 Installez Camera Connect.

- Pour les iPhone et iPad, trouvez Camera Connect dans l'App Store, puis téléchargez et installez l'application.
- Pour les smartphones Android, trouvez Camera Connect dans Google Play, puis téléchargez et installez l'application.

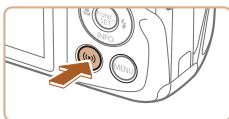

2 Accédez au menu Wi-Fi.

- Appuyez sur la touche [Wi-Fi].
- Si l'écran [Pseudo du périphérique] s'affiche, choisissez [OK] (80).



3 Choisissez [OK].

- Appuyez sur les touches [▲][▼][◀][▶] pour choisir [OK], puis appuyez sur la touche [OK].

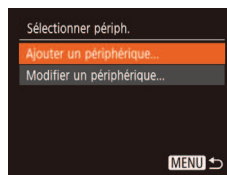

4 Choisissez [Ajouter un périphérique].

- Appuyez sur les touches [▲][▼] pour choisir [Ajouter un périphérique], puis appuyez sur la touche [OK].
- Le SSID et le mot de passe de l'appareil photo s'affichent.

5 Connectez le smartphone au réseau.

- Dans le menu de réglage Wi-Fi du smartphone, choisissez le SSID (nom de réseau) affiché sur l'appareil photo pour établir la connexion.
- Dans le champ du mot de passe, tapez le mot de passe affiché sur l'appareil photo.

6 Lancez Camera Connect.

- Démarrez Camera Connect sur le smartphone.

Avant utilisation

Guide élémentaire

Guide avancé

1 Notions de base de l'appareil photo

2 Mode Auto

3 Autres modes de prise de vue

4 Mode P

5 Mode de lecture

6 Fonctions Wi-Fi

7 Menu de réglage

8 Accessoires

9 Annexe

Index





7 Choisissez l'appareil photo auquel vous souhaitez vous connecter.

- Lorsque l'écran permettant de choisir l'appareil photo cible s'affiche sur votre smartphone, choisissez l'appareil photo pour vous y appairer.



8 Réglez le paramètre de confidentialité.

- Appuyez sur les touches [◀][▶] pour choisir [Oui], puis appuyez sur la touche [⊗].
- Vous pouvez à présent utiliser le smartphone pour naviguer, importer ou géométrer les images sur l'appareil photo ou photographier à distance.

9 Envoyez les images.

- Appuyez sur les touches [▲][▼][◀][▶] pour choisir [Sél. & envoyer], puis appuyez sur la touche [⊗].
- Appuyez sur les touches [▲][▼] pour choisir [Choisir], puis appuyez sur la touche [⊗].
- Appuyez sur les touches [▲][▼][◀][▶] pour choisir une image à envoyer, appuyez sur la touche [⊗] pour la marquer comme sélectionnée ([✓]), puis appuyez sur la touche [MENU].
- Appuyez sur les touches [◀][▶] pour choisir [OK], puis appuyez sur la touche [⊗].
- Appuyez sur les touches [▲][▼][◀][▶] pour choisir [Envoyer], puis appuyez sur la touche [⊗].
- [Transfert effectué] s'affiche après que l'image est envoyée, et l'écran de transfert d'images s'affiche à nouveau.

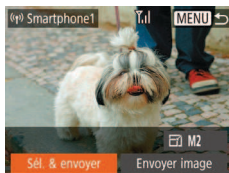

- Pour mettre fin à la connexion, appuyez sur la touche [MENU], appuyez sur les touches [◀][▶] sur l'écran de confirmation pour choisir [OK] et appuyez sur la touche [⊗]. Vous pouvez également utiliser le smartphone pour mettre fin à la connexion.
- Pour ajouter plusieurs smartphones, répétez la procédure ci-dessus en commençant par l'étape 1.



- Toutes les images de l'appareil photo pourront être vues sur le smartphone connecté si vous sélectionnez [Oui] à l'étape 8. Pour que les images de l'appareil photo restent privées et ne puissent être vues sur le smartphone, sélectionnez [Non] à l'étape 8.
- Une fois que vous avez enregistré un smartphone, vous pouvez changer ses paramètres de confidentialité sur l'appareil photo (103).



- Les connexions nécessitent qu'une carte mémoire soit insérée dans l'appareil photo.
- Une fois que vous vous êtes connecté aux appareils via le menu Wi-Fi, les destinations récentes apparaîtront en premier lorsque vous accéderez au menu Wi-Fi. Vous pouvez facilement vous reconnecter en appuyant sur les touches [▲][▼] pour choisir l'appareil, puis en appuyant sur la touche [⊗]. Pour ajouter un nouvel appareil, affichez l'écran de sélection de l'appareil en appuyant sur les touches [◀][▶], puis configurez le réglage.
- Si vous préférez ne pas afficher les derniers appareils cibles, choisissez MENU (25) > onglet [Ÿ] > [Réglages sans fil] > [Paramètres Wi-Fi] > [Historique cible] > [Désac.].
- Pour pouvoir vous connecter sans saisir le mot de passe à l'étape 5 et pour que le [Mot de passe] ne s'affiche pas sur l'écran d'affichage SSID (étape 4), choisissez MENU (25) > onglet [Ÿ] > [Réglages sans fil] > [Paramètres Wi-Fi] > [Mot de passe] > [Désac.].
- Vous pouvez également envoyer plusieurs images à la fois et changer la taille d'image avant de les envoyer (97).
- Vous pouvez envoyer l'image actuelle en choisissant [Envoyer image] sur l'écran de l'étape 9.

Avant utilisation
Guide élémentaire
Guide avancé
1 Notions de base de l'appareil photo
2 Mode Auto
3 Autres modes de prise de vue
4 Mode P
5 Mode de lecture
6 Fonctions Wi-Fi
7 Menu de réglage
8 Accessoires
9 Annexe

Index



Utilisation d'un autre point d'accès

Lorsque vous connectez l'appareil photo à un smartphone par le biais du menu Wi-Fi, vous pouvez également utiliser un point d'accès existant.

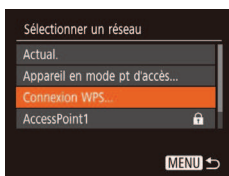

1 Procédez aux préparatifs pour la connexion.

- Accédez à l'écran [Attente connexion] en suivant les étapes 1 à 4 dans « Ajout d'un smartphone » (📖82).

2 Connectez le smartphone au point d'accès.

3 Choisissez [Changer réseau].

- Appuyez sur les touches [◀][▶] pour choisir [Changer réseau], puis appuyez sur la touche [🔍].
- Une liste des points d'accès détectés s'affiche.

4 Connectez-vous au point d'accès.

- Pour les points d'accès compatibles WPS, connectez-vous au point d'accès et choisissez le smartphone comme décrit aux étapes 5 à 8 de « Utilisation de points d'accès compatibles WPS » (📖87).
- Pour les points d'accès non WPS, exécutez les étapes 2 à 4 de « Connexion aux points d'accès répertoriés » (📖89) pour vous connecter au point d'accès et choisissez le smartphone.

5 Configurez les paramètres de confidentialité et envoyez les images.

- Exécutez les étapes 8 à 9 de « Ajout d'un smartphone » (📖82) pour configurer les paramètres de confidentialité et envoyez les images.

Points d'accès précédents

Vous pouvez vous reconnecter automatiquement à n'importe quel point d'accès précédent en suivant l'étape 4 dans « Ajout d'un smartphone » (📖82).

- Pour utiliser l'appareil photo comme point d'accès, choisissez [Changer réseau] sur l'écran affiché lorsque vous établissez une connexion, puis choisissez [Appareil en mode pt d'accès].
- Pour changer de point d'accès, choisissez [Changer réseau] sur l'écran affiché lorsque vous établissez une connexion, puis suivez la procédure dans « Utilisation d'un autre point d'accès » (📖84) à partir de l'étape 4.

Avant utilisation

Guide élémentaire

Guide avancé

1 Notions de base de l'appareil photo

2 Mode Auto

3 Autres modes de prise de vue

4 Mode P

5 Mode de lecture

6 Fonctions Wi-Fi

7 Menu de réglage

8 Accessoires

9 Annexe

Index



Sauvegarde des images sur un ordinateur

Préparation à l'enregistrement d'un ordinateur

Pour connaître la configuration système requise, concernant les ordinateurs pouvant se connecter aux appareils photo et en Wi-Fi notamment, ainsi que les informations de compatibilité, notamment l'assistance pour les nouveaux systèmes d'exploitation, consultez le site Internet de Canon.



- Windows 7 Édition Starter et Édition Familiale Basique ne sont pas pris en charge.
- Windows 7 N (version européenne) et KN (version sud-coréenne) nécessitent un téléchargement séparé et l'installation du pack Windows Media Feature.
Pour plus de détails, consultez le site Web suivant.
<http://go.microsoft.com/fwlink/?LinkId=159730>

Installation des logiciels

Windows 7 et Mac OS X 10.8 sont utilisés à titre d'illustration.

1 Téléchargez les logiciels.

- Depuis un ordinateur connecté à Internet, accédez au site Internet suivant.

<http://www.canon.com/icpd/>

- Indiquez le pays / la région où vous vous trouvez, puis suivez les instructions à l'écran pour télécharger le logiciel.
- Le logiciel se téléchargera sur votre ordinateur sous un format zippé.



2 Installez le logiciel.

- Double-cliquez sur le fichier téléchargé pour afficher l'écran ci-contre. Cliquez sur [Installation rapide] et suivez les instructions à l'écran pour exécuter le processus d'installation.
- L'installation peut prendre un certain temps, selon les performances de votre ordinateur et la connexion Internet.
- Cliquez sur [Fin] ou [Redémarrer] sur l'écran après installation.



- L'accès à Internet est nécessaire et les frais d'abonnement et d'accès au FAI doivent être réglés séparément.



- Suivez la procédure suivante pour désinstaller (supprimer) le logiciel.
 - Sous Windows, cliquez sur le menu [Démarrer] ► [Tous les programmes] ► [Canon Utilities], et choisissez le logiciel que vous souhaitez désinstaller.
 - Sous Mac OS, cliquez sur le dossier [Applications] ► [Canon Utilities], puis déplacez le dossier du logiciel que vous souhaitez désinstaller dans la Corbeille. Videz la Corbeille.

Configuration de l'ordinateur pour la connexion Wi-Fi (Windows uniquement)

Sur un ordinateur exécutant Windows, configurez les réglages suivants avant de connecter sans fil l'appareil photo à l'ordinateur.



1 Confirmez que l'ordinateur est connecté à un point d'accès.

- Pour en savoir plus sur la vérification de la connexion réseau, reportez-vous au mode d'emploi de l'ordinateur.

Avant utilisation

Guide élémentaire

Guide avancé

1 Notions de base de l'appareil photo

2 Mode Auto

3 Autres modes de prise de vue

4 Mode P

5 Mode de lecture

6 Fonctions Wi-Fi

7 Menu de réglage

8 Accessoires

9 Annexe

Index



2 Configurez le réglage.

- Cliquez dans l'ordre suivant : Menu [Démarrer] ► [Tous les programmes] ► [Canon Utilities] ► [CameraWindow] ► [Configuration de la connexion Wi-Fi].
- Dans l'application qui s'ouvre, suivez les instructions à l'écran et configurez le réglage.



- Les réglages Windows suivants sont configurés lorsque vous exécutez l'utilitaire à l'étape 2.
 - Activation de la diffusion multimédia en continu
Ceci permettra à l'appareil photo de voir (trouver) l'ordinateur auquel accéder via Wi-Fi.
 - Activation de la découverte de réseau
Ceci permettra à l'ordinateur de voir (trouver) l'appareil photo.
 - Activation de l'ICMP (Internet Control Message Protocol)
Ceci vous permet de vérifier l'état de la connexion au réseau.
 - Activation de l'UPnP (Universal Plug & Play)
Ceci permettra aux appareils réseau de se détecter automatiquement les uns les autres.
- Certains logiciels de sécurité peuvent vous empêcher de procéder aux réglages décrits ici. Vérifiez les réglages de votre logiciel de sécurité.

Sauvegarde des images sur un ordinateur connecté

Connectez-vous à votre point d'accès via Wi-Fi comme suit. Consultez également le mode d'emploi du point d'accès.

Confirmation de la compatibilité du point d'accès

Confirmez que le routeur Wi-Fi ou la station de base sont conformes aux normes Wi-Fi dans « Appareil photo » (141).

Les méthodes de connexion varient selon que le point d'accès prend en charge (87) ou non (89) le WPS (Wi-Fi Protected Setup). Pour les points d'accès non WPS, vérifiez les informations suivantes.

- Nom du réseau (SSID / ESSID)
SSID ou ESSID du point d'accès que vous utilisez. Également appelé « nom du point d'accès » ou « nom du réseau ».
- Authentification du réseau / cryptage des données (méthode de cryptage / mode de cryptage)
Méthode de cryptage des données pendant la transmission sans fil. Vérifiez quel réglage de sécurité est utilisé : WPA2-PSK (AES), WPA2-PSK (TKIP), WPA-PSK (AES), WPA-PSK (TKIP), WEP (authentification système ouvert) ou pas de sécurité.
- Mot de passe (clé de cryptage / clé du réseau)
Clé utilisée pour le cryptage des données lors de la transmission sans fil. Également appelée « clé de cryptage » ou « clé de réseau ».
- Index de clé (clé transmise)
Clé définie lors de l'utilisation du WEP pour l'authentification du réseau ou le cryptage des données. Utilisez « 1 » comme réglage.



- Si un statut d'administrateur système est nécessaire pour régler les paramètres du réseau, contactez l'administrateur du système pour plus de détails.
- Ces paramètres sont très importants pour la sécurité du réseau. Soyez prudent lorsque vous modifiez ces paramètres.

Avant utilisation

Guide élémentaire

Guide avancé

1 Notions de base de l'appareil photo

2 Mode Auto

3 Autres modes de prise de vue

4 Mode P

5 Mode de lecture

6 Fonctions Wi-Fi

7 Menu de réglage

8 Accessoires

9 Annexe

Index





- Pour des informations sur la compatibilité WPS et pour des instructions sur la vérification des réglages, reportez-vous au mode d'emploi du point d'accès.
- Un routeur est un appareil qui crée une structure de réseau (LAN) pour connecter plusieurs ordinateurs. Un routeur qui contient une fonction Wi-Fi interne est appelé « routeur Wi-Fi ».
- Ce guide fera référence à tous les routeurs Wi-Fi et aux stations de base en tant que « points d'accès ».
- Si vous utilisez le filtrage de l'adresse MAC sur votre réseau Wi-Fi, veillez à ajouter l'adresse MAC de votre appareil photo au point d'accès. Vous pouvez vérifier l'adresse MAC de votre appareil photo en choisissant MENU (📖25) > onglet (👤) > [Réglages sans fil] > [Paramètres Wi-Fi] > [Vérifier l'adresse MAC].

Utilisation de points d'accès compatibles WPS

Le système WPS facilite le réglage lors de la connexion d'appareils par Wi-Fi. Vous pouvez utiliser soit la méthode de configuration par bouton-poussoir, soit la méthode PIN pour effectuer les réglages sur un appareil prenant en charge le protocole WPS.

1 Confirmez que l'ordinateur est connecté à un point d'accès.

- Pour en savoir plus sur la vérification de la connexion, reportez-vous aux modes d'emploi de l'appareil et du point d'accès.

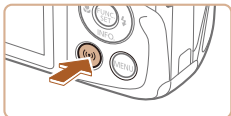

2 Accédez au menu Wi-Fi.

- Appuyez sur la touche (👤).

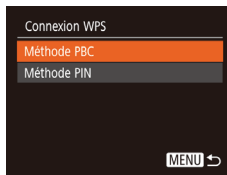
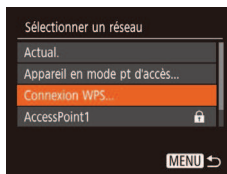

- Une fois l'écran [Pseudo du périphérique] affiché, appuyez sur les touches [▲][▼] pour choisir [OK], puis appuyez sur la touche [👤].

3 Choisissez [📺].

- Appuyez sur les touches [▲][▼][⏪][⏩] pour choisir [📺], puis appuyez sur la touche [👤].

4 Choisissez [Ajouter un périphérique].

- Appuyez sur les touches [▲][▼] pour choisir [Ajouter un périphérique], puis appuyez sur la touche [👤].

5 Choisissez [Connexion WPS].

- Appuyez sur les touches [▲][▼] pour choisir [Connexion WPS], puis appuyez sur la touche [👤].

6 Choisissez [Méthode PBC].

- Appuyez sur les touches [▲][▼] pour choisir [Méthode PBC], puis appuyez sur la touche [👤].

Avant utilisation

Guide élémentaire

Guide avancé

1 Notions de base de l'appareil photo

2 Mode Auto

3 Autres modes de prise de vue

4 Mode P

5 Mode de lecture

6 Fonctions Wi-Fi

7 Menu de réglage

8 Accessoires

9 Annexe

Index



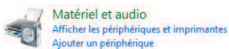
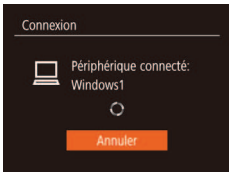
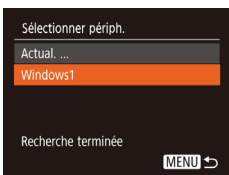
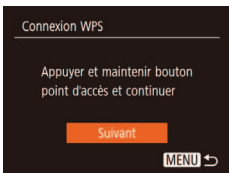

7 Établissez la connexion.

- Sur le point d'accès, maintenez enfoncé le bouton de connexion WPS pendant quelques secondes.
- Sur l'appareil photo, appuyez sur la touche [MENU] pour passer à l'étape suivante.
- L'appareil photo se connecte au point d'accès et répertorie les appareils qui y sont connectés sur l'écran [Sélectionner périph.].

8 Choisissez l'appareil cible.

- Appuyez sur les touches [▲][▼] pour choisir le nom de l'appareil cible, puis sur la touche [MENU].

9 Installez un pilote (pour la première connexion Windows uniquement).

- Lorsque cet écran s'affiche sur l'appareil photo, cliquez sur le menu Démarrer de l'ordinateur, cliquez sur [Panneau de configuration], puis sur [Ajouter un périphérique].
- Double-cliquez sur l'icône de l'appareil photo connecté.
- L'installation du pilote va commencer.
- Lorsque l'installation du pilote est terminée, et que la connexion entre l'appareil photo et l'ordinateur est activée, l'écran Exécution automatique s'affiche. Rien ne s'affichera sur l'écran de l'appareil photo.

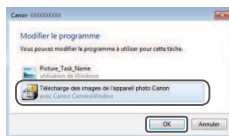

10 Affichez CameraWindow.

- Windows : accédez à CameraWindow en cliquant sur [Télécharge des images de l'appareil photo Canon].
- Mac OS : CameraWindow s'affiche automatiquement lorsqu'une connexion Wi-Fi est établie entre l'appareil photo et l'ordinateur.

11 Importez les images.

- Cliquez sur [Importer les images depuis l'appareil photo], puis sur [Importer les images non transférées].
- Les images sont maintenant sauvegardées dans le dossier Images de l'ordinateur, dans des dossiers distincts nommés par date.
- Cliquez sur [OK] dans l'écran qui s'affiche une fois que l'importation des images est terminée.
- Pour visualiser une image enregistrée sur votre ordinateur, utilisez un logiciel (tel que celui installé par défaut sur votre ordinateur ou une autre logiciel commun) capable de prendre en charge les images prises avec l'appareil photo.

Avant utilisation

Guide élémentaire

Guide avancé

1 Notions de base de l'appareil photo

2 Mode Auto

3 Autres modes de prise de vue

4 Mode P

5 Mode de lecture

6 Fonctions Wi-Fi

7 Menu de réglage

8 Accessoires

9 Annexe

Index





- Une fois que vous vous êtes connecté aux appareils via le menu Wi-Fi, les destinations récentes apparaîtront en premier lorsque vous accéderez au menu Wi-Fi. Vous pouvez facilement vous reconnecter en appuyant sur les touches [▲][▼] pour choisir l'appareil, puis en appuyant sur la touche [Ⓜ]. Pour ajouter un nouvel appareil, affichez l'écran de sélection de l'appareil en appuyant sur les touches [◀][▶], puis configurez le réglage.
- Si vous préférez ne pas afficher les derniers appareils cibles, choisissez MENU (📖25) > onglet [↑] > [Réglages sans fil] > [Paramètres Wi-Fi] > [Historique cible] > [Désac].
- Vous pouvez modifier le pseudonyme de l'appareil photo affiché à l'écran de l'étape 2 (📖87).
- Lorsque l'appareil photo est connecté à un ordinateur, l'écran de l'appareil photo est vide.
- Mac OS : si CameraWindow ne s'affiche pas, cliquez sur l'icône [CameraWindow] du Dock.
- Pour déconnecter l'appareil photo, éteignez l'appareil photo.
- Si vous choisissez [Méthode PIN] à l'étape 6, un code PIN s'affichera sur l'écran. Veillez à définir ce code dans le point d'accès. Choisissez un appareil dans l'écran [Sélectionner périph.]. Pour plus de détails, reportez-vous au mode d'emploi fourni avec votre point d'accès.

Connexion aux points d'accès répertoriés

1 Consultez les points d'accès répertoriés.

- Consultez les réseaux (points d'accès) répertoriés comme décrit aux étapes 1 à 4 de « Utilisation de points d'accès compatibles WPS » (📖87).

2 Choisissez un point d'accès.

- Appuyez sur les touches [▲][▼] pour choisir un réseau (point d'accès), puis appuyez sur la touche [Ⓜ].

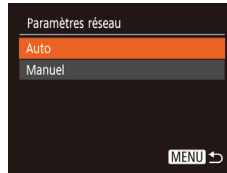
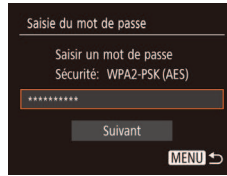
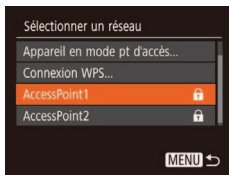

- Pour déterminer le mot de passe du point d'accès, vérifiez sur le point d'accès lui-même ou consultez le mode d'emploi.
- Si aucun point d'accès n'est détecté même après avoir choisi [Actual.] à l'étape 2 pour mettre la liste à jour, choisissez [Paramètres manuels] à l'étape 2 pour effectuer manuellement les réglages du point d'accès. Suivez les instructions à l'écran et saisissez un SSID, les paramètres de sécurité et un mot de passe.
- Lorsque vous utilisez un point d'accès auquel vous vous êtes déjà connecté pour la connexion avec un autre appareil, [*] s'affiche pour le mot de passe à l'étape 3. Pour utiliser le même mot de passe, appuyez sur les touches [▲][▼] pour choisir [Suivant], puis appuyez sur la touche [Ⓜ].

3 Saisissez le mot de passe du point d'accès.

- Appuyez sur la touche [Ⓜ] pour accéder au clavier, puis saisissez le mot de passe (📖26).
- Appuyez sur les touches [▲][▼] pour choisir [Suivant], puis appuyez sur la touche [Ⓜ].

4 Choisissez [Auto].

- Appuyez sur les touches [▲][▼] pour choisir [Auto], puis appuyez sur la touche [Ⓜ].
- Pour sauvegarder des images sur un ordinateur connecté, suivez la procédure depuis l'étape 8 de « Utilisation de points d'accès compatibles WPS » (📖87).

Avant utilisation
Guide élémentaire
Guide avancé
1 Notions de base de l'appareil photo
2 Mode Auto
3 Autres modes de prise de vue
4 Mode P
5 Mode de lecture
6 Fonctions Wi-Fi
7 Menu de réglage
8 Accessoires
9 Annexe
Index

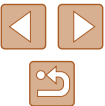

Points d'accès précédents

Vous pouvez vous reconnecter automatiquement à n'importe quel point d'accès précédent en suivant l'étape 4 dans « Utilisation de points d'accès compatibles WPS » (📖87).

- Pour vous reconnecter au point d'accès, confirmez que l'appareil cible y est déjà connecté, puis suivez la procédure à partir de l'étape 8 dans « Utilisation de points d'accès compatibles WPS » (📖87).
- Pour changer de points d'accès, choisissez [Changer réseau] sur l'écran lorsque vous établissez une connexion, puis suivez la procédure de « Utilisation de points d'accès compatibles WPS » (📖87) depuis l'étape 5 ou la procédure de « Connexion aux points d'accès répertoriés » (📖89) depuis l'étape 2.

Envoi d'images à un service Web enregistré

Enregistrement des services Web

Utilisez un smartphone ou un ordinateur à ajouter aux services Web de l'appareil photo que vous souhaitez utiliser.

- Un smartphone ou un ordinateur avec un navigateur et une connexion Internet est nécessaire pour effectuer les réglages de l'appareil photo pour CANON iMAGE GATEWAY et d'autres services Web.
- Vérifiez le site Web CANON iMAGE GATEWAY pour en savoir plus sur les exigences du navigateur (Microsoft Internet Explorer, etc.), notamment les réglages et les informations sur la version.
- Pour plus d'informations sur les pays et les régions où CANON iMAGE GATEWAY est disponible, visitez le site Web Canon (<http://www.canon.com/cig/>).
- Vous devez avoir un compte auprès des services Web autres que CANON iMAGE GATEWAY si vous souhaitez les utiliser. Pour plus de détails, consultez les sites Web de chaque service Web auquel vous souhaitez vous enregistrer.
- Des frais séparés pour la connexion au fournisseur d'accès et au point d'accès peuvent s'appliquer.



- Vous pouvez également télécharger le mode d'emploi depuis CANON iMAGE GATEWAY.

Avant utilisation

Guide élémentaire

Guide avancé

1 Notions de base de l'appareil photo

2 Mode Auto

3 Autres modes de prise de vue

4 Mode P

5 Mode de lecture

6 Fonctions Wi-Fi

7 Menu de réglage

8 Accessoires

9 Annexe

Index



Enregistrement de CANON iMAGE GATEWAY

Pour relier l'appareil photo et CANON iMAGE GATEWAY, ajoutez CANON iMAGE GATEWAY comme service Web de destination sur l'appareil photo. Ainsi, une notification des Paramètres du lien Internet de l'application vous sera envoyée par mail. Vous devez donc utiliser une adresse e-mail que vous utilisez sur votre ordinateur ou votre smartphone.

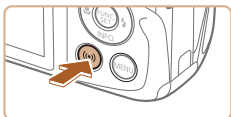

1 Accédez au menu Wi-Fi.

- Appuyez sur la touche [Wi-Fi].

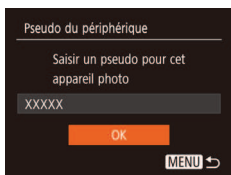

- Une fois l'écran [Pseudo du périphérique] affiché, appuyez sur les touches [▲][▼] pour choisir [OK], puis appuyez sur la touche [OK].

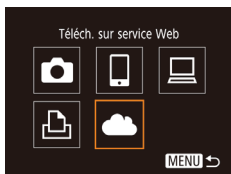

2 Choisissez [Service Web].

- Appuyez sur les touches [▲][▼][◀][▶] pour choisir [Service Web], puis appuyez sur la touche [OK].



3 Autorisez la saisie de votre adresse e-mail.

- Lisez le contenu affiché, appuyez sur les touches [◀][▶] pour choisir [J'accepte], puis appuyez sur la touche [OK].

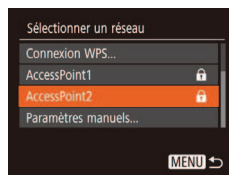

4 Établissez une connexion avec un point d'accès.

- Connectez-vous au point d'accès comme décrit aux étapes 5 à 7 de « Utilisation de points d'accès compatibles WPS » (p.87) ou aux étapes 2 à 4 de « Connexion aux points d'accès répertoriés » (p.89).

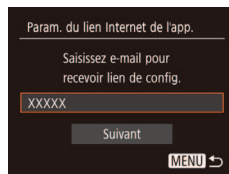

5 Saisissez votre adresse e-mail.

- Une fois que l'appareil photo est connecté à CANON iMAGE GATEWAY via le point d'accès, l'écran permettant de saisir votre adresse électronique s'affiche.
- Saisissez votre adresse e-mail, appuyez sur les touches [▲][▼] pour choisir [Suivant], puis appuyez sur la touche [OK].

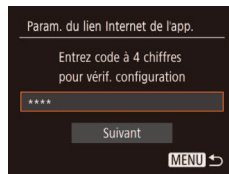

6 Saisissez un numéro à 4 chiffres.

- Saisissez un code à 4 chiffres, appuyez sur les touches [▲][▼] pour choisir [Suivant], puis appuyez sur la touche [OK].
- Ce code à 4 chiffres est requis pour l'étape 8, qui vous permettra de paramétrer le lien Internet de l'appareil photo dans CANON iMAGE GATEWAY.

Avant utilisation
Guide élémentaire
Guide avancé
1 Notions de base de l'appareil photo
2 Mode Auto
3 Autres modes de prise de vue
4 Mode P
5 Mode de lecture
6 Fonctions Wi-Fi
7 Menu de réglage
8 Accessoires
9 Annexe
Index



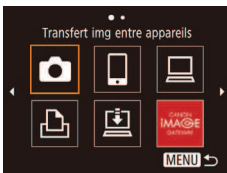
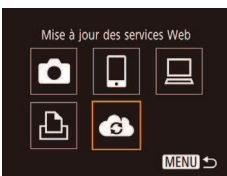
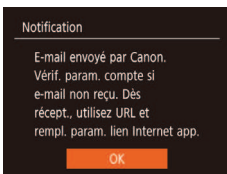

7 Confirmez l'envoi de la notification par e-mail.

- Lorsque les informations sont envoyées depuis CANON iMAGE GATEWAY, une notification e-mail est envoyée à l'adresse indiquée à l'étape 5.
- L'écran vous indiquant que la notification a été envoyée s'affiche. Appuyez sur la touche [OK].
- L'icône [📧] devient [☁️].

8 Accédez à l'URL indiquée dans la notification reçue par e-mail et définissez le lien Internet de l'appareil photo.

- Accédez à l'URL située dans la notification e-mail depuis votre ordinateur ou votre smartphone.
- Suivez les instructions situées sur la page Paramètres du lien Internet de l'application pour effectuer le paramétrage.

9 Réglez CANON iMAGE GATEWAY sur l'appareil photo.

- Appuyez sur les touches [▲][▼][◀][▶] pour choisir [☁️], puis appuyez sur la touche [OK].
- [📧] (📖99) et CANON iMAGE GATEWAY sont désormais ajoutés comme destinations.
- Vous pouvez également ajouter d'autres services Web. Pour ajouter d'autres services Web, procédez comme indiqué dans « Enregistrement d'autres services Web » (📖92) à partir de l'étape 2.



- En fonction des réglages des paramètres d'e-mails de votre ordinateur ou smartphone, les e-mails provenant de noms de domaines spécifiques peuvent être rejetés, et vous risquez de ne pas pouvoir recevoir la notification e-mail. Veuillez vérifier vos paramètres à l'avance.



- Vous pouvez modifier le pseudonyme de l'appareil photo affiché à l'écran de l'étape 1 (📖91).
- Une fois que vous vous êtes connecté aux appareils via le menu Wi-Fi, les destinations récentes apparaîtront en premier lorsque vous accéderez au menu. Appuyez sur les touches [◀][▶] pour accéder à l'écran de sélection de l'appareil, puis configurez le réglage.

Enregistrement d'autres services Web

Vous pouvez également ajouter des services Web autres que CANON iMAGE GATEWAY à l'appareil photo.



1 Connectez-vous à CANON iMAGE GATEWAY et accédez à la page des réglages du lien Internet de l'appareil photo.

- Depuis un ordinateur ou un smartphone, accédez à <http://www.canon.com/cig/> pour visiter CANON iMAGE GATEWAY.

2 Configurez le service Web que vous souhaitez utiliser.

- Depuis votre ordinateur ou votre smartphone, affichez l'écran des paramètres du service Web.
- Suivez les instructions affichées à l'écran pour configurer le service Web.

Avant utilisation
Guide élémentaire
Guide avancé
1 Notions de base de l'appareil photo
2 Mode Auto
3 Autres modes de prise de vue
4 Mode P
5 Mode de lecture
6 Fonctions Wi-Fi
7 Menu de réglage
8 Accessoires
9 Annexe
Index



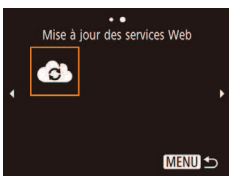

3 Choisissez [OK].

- Appuyez sur la touche [(F)].
- Appuyez sur les touches [▲][▼][◀][▶] pour choisir [OK], puis appuyez sur la touche [OK].
- Les réglages du service Web sont maintenant mis à jour.



- Si un réglage configuré change, exécutez à nouveau ces étapes pour mettre à jour les réglages de l'appareil photo.

Téléchargement d'images vers des services Web

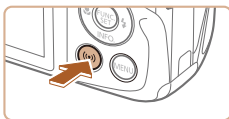

1 Accédez au menu Wi-Fi.

- Appuyez sur la touche [(F)].

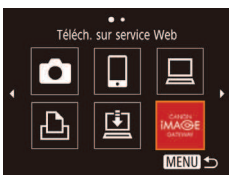

2 Choisissez la destination.

- Appuyez sur les touches [▲][▼][◀][▶] pour choisir l'icône du service Web auquel vous souhaitez vous connecter, puis appuyez sur la touche [OK].
- Si plusieurs destinataires ou options de partage sont utilisées avec un service Web, choisissez l'élément souhaité sur l'écran [Sélect. destin.] en appuyant sur les touches [▲][▼], puis appuyez sur la touche [OK].

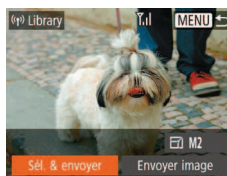

3 Envoyez les images.

- Appuyez sur les touches [▲][▼][◀][▶] pour choisir [Sél. & envoyer], puis appuyez sur la touche [OK].
- Appuyez sur les touches [▲][▼] pour choisir [Choisir], puis appuyez sur la touche [OK].
- Appuyez sur les touches [▲][▼][◀][▶] pour choisir une image à envoyer, appuyez sur la touche [OK] pour la marquer comme sélectionnée ([✓]), puis appuyez sur la touche [MENU].
- Appuyez sur les touches [◀][▶] pour choisir [OK], puis appuyez sur la touche [OK].
- Appuyez sur les touches [▲][▼][◀][▶] pour choisir [Envoyer], puis appuyez sur la touche [OK].
- Lors du téléchargement sur YouTube, lisez les conditions de service, choisissez [J'accepte] et appuyez sur la touche [OK].
- Une fois l'image envoyée, [OK] s'affiche à l'écran. Appuyez sur la touche [OK] pour revenir à l'écran de lecture.



- Les connexions nécessitent qu'une carte mémoire contenant des images sauvegardées soit insérée dans l'appareil photo.
- Vous pouvez également envoyer plusieurs images à la fois, redimensionner les images et ajouter des commentaires avant de les envoyer (97).
- Vous pouvez envoyer l'image actuelle en choisissant [Envoyer image] sur l'écran de l'étape 3.
- Pour consulter les images envoyées vers CANON iMAGE GATEWAY depuis votre smartphone, il est recommandé d'utiliser l'application spécifique Canon Online Photo Album. Pour les iPhone et iPad, trouvez Canon Online Photo Album dans l'App Store, puis téléchargez et installez l'application. Pour les smartphones Android, trouvez Canon Online Photo Album dans Google Play, puis téléchargez et installez l'application.

Avant utilisation
Guide élémentaire
Guide avancé
1 Notions de base de l'appareil photo
2 Mode Auto
3 Autres modes de prise de vue
4 Mode P
5 Mode de lecture
6 Fonctions Wi-Fi
7 Menu de réglage
8 Accessoires
9 Annexe
Index



Impression d'images sans fil depuis une imprimante connectée

Connectez l'appareil photo à une imprimante via le Wi-Fi pour imprimer comme suit. Ces étapes vous expliquent comment utiliser l'appareil photo comme point d'accès, mais vous pouvez également utiliser un point d'accès existant (84).

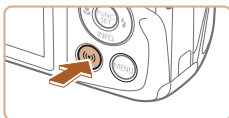

1 Accédez au menu Wi-Fi.

- Appuyez sur la touche [Wi-Fi].



2 Choisissez [Imprimer].

- Appuyez sur les touches [▲][▼][◀][▶] pour choisir [Imprimer], puis appuyez sur la touche [OK].

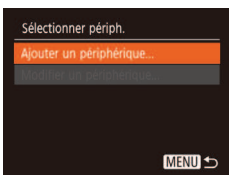

3 Choisissez [Ajouter un périphérique].

- Appuyez sur les touches [▲][▼] pour choisir [Ajouter un périphérique], puis appuyez sur la touche [OK].
- Le SSID et le mot de passe de l'appareil photo s'affichent.

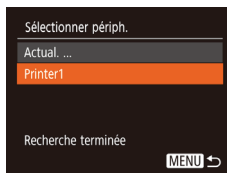

4 Connectez l'imprimante au réseau.

- Dans le menu de réglage Wi-Fi de l'imprimante, choisissez le SSID (nom de réseau) affiché sur l'appareil photo pour établir la connexion.
- Dans le champ du mot de passe, tapez le mot de passe affiché sur l'appareil photo.

5 Choisissez l'imprimante.

- Appuyez sur les touches [▲][▼] pour choisir le nom de l'imprimante, puis sur la touche [OK].

6 Choisissez une image à imprimer.

- Appuyez sur les touches [◀][▶] pour choisir une image.
- Appuyez sur la touche [OK], choisissez [Imprimer], puis appuyez à nouveau sur la touche [OK].
- Appuyez sur les touches [▲][▼] pour choisir [Imprimer], puis appuyez sur la touche [OK].
- Pour en savoir plus sur les instructions d'impression, voir « Impression de photos » (119).
- Pour mettre fin à la connexion, appuyez sur la touche [▲], appuyez sur les touches [◀][▶] sur l'écran de confirmation pour choisir [OK] et appuyez sur la touche [OK].

Avant utilisation
Guide élémentaire
Guide avancé
1 Notions de base de l'appareil photo
2 Mode Auto
3 Autres modes de prise de vue
4 Mode P
5 Mode de lecture
6 Fonctions Wi-Fi
7 Menu de réglage
8 Accessoires
9 Annexe
Index





- Les connexions nécessitent qu'une carte mémoire contenant des images sauvegardées soit insérée dans l'appareil photo.
- Une fois que vous vous êtes connecté aux appareils via le menu Wi-Fi, les destinations récentes apparaîtront en premier lorsque vous accéderez au menu Wi-Fi. Vous pouvez facilement vous reconnecter en appuyant sur les touches [▲][▼] pour choisir l'appareil, puis en appuyant sur la touche [OK]. Pour ajouter un nouvel appareil, affichez l'écran de sélection de l'appareil en appuyant sur les touches [◀][▶], puis configurez le réglage.
- Si vous préférez ne pas afficher les derniers appareils cibles, choisissez MENU (📖25) > onglet [📷] > [Réglages sans fil] > [Paramètres Wi-Fi] > [Historique cible] > [Désac.].
- Pour pouvoir vous connecter sans saisir le mot de passe à l'étape 4 et pour que le [Mot de passe] ne s'affiche pas sur l'écran d'affichage SSID (étape 3), choisissez MENU (📖25) > onglet [📷] > [Réglages sans fil] > [Paramètres Wi-Fi] > [Mot de passe] > [Désac.].
- Pour utiliser un autre point d'accès, exécutez les étapes 3 à 4 de « Utilisation d'un autre point d'accès » (📖84).

Envoi d'images vers un autre appareil photo

Connectez deux appareils photo via Wi-Fi et transférez les images entre eux comme suit.

- Seuls les appareils photo de marque Canon équipés d'une fonction Wi-Fi peuvent être connectés sans fil. Vous ne pouvez pas vous connecter à un appareil photo de marque Canon dépourvu de la fonction Wi-Fi, même s'il accepte les cartes FlashAir/Eye-Fi .

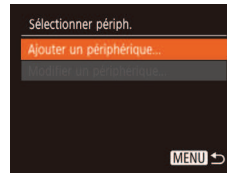
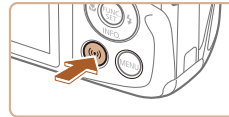

1 Accédez au menu Wi-Fi.

- Accédez au menu Wi-Fi comme décrit à l'étape 2 de « Ajout d'un smartphone » (📖82).

2 Choisissez [📷].

- Appuyez sur les touches [▲][▼][◀][▶] pour choisir [📷], puis appuyez sur la touche [OK].

3 Choisissez [Ajouter un périphérique].

- Appuyez sur les touches [▲][▼] pour choisir [Ajouter un périphérique], puis appuyez sur la touche [OK].
- Exécutez également les étapes 1 à 3 sur l'appareil photo cible.
- Les informations de connexion de l'appareil photo sont ajoutées lorsque [Démarrer la connexion sur appareil photo cible] s'affiche sur les écrans des deux appareils photo.

Avant utilisation

Guide élémentaire

Guide avancé

1 Notions de base de l'appareil photo

2 Mode Auto

3 Autres modes de prise de vue

4 Mode P

5 Mode de lecture

6 Fonctions Wi-Fi

7 Menu de réglage

8 Accessoires

9 Annexe

Index

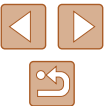

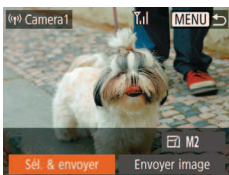

4 Envoyez les images.

- Appuyez sur les touches [▲][▼][◀][▶] pour choisir [Sél. & envoyer], puis appuyez sur la touche [⊞].
- Appuyez sur les touches [▲][▼] pour choisir [Choisir], puis appuyez sur la touche [⊞].
- Appuyez sur les touches [▲][▼][◀][▶] pour choisir une image à envoyer, appuyez sur la touche [⊞] pour la marquer comme sélectionnée ([✓]), puis appuyez sur la touche [MENU].
- Appuyez sur les touches [◀][▶] pour choisir [OK], puis appuyez sur la touche [⊞].
- Appuyez sur les touches [▲][▼][◀][▶] pour choisir [Envoyer], puis appuyez sur la touche [⊞].
- [Transfert effectué] s'affiche après que l'image est envoyée, et l'écran de transfert d'images s'affiche à nouveau.
- Pour mettre fin à la connexion, appuyez sur la touche [MENU], appuyez sur les touches [◀][▶] sur l'écran de confirmation pour choisir [OK] et appuyez sur la touche [⊞].



- Les connexions nécessitent qu'une carte mémoire soit insérée dans l'appareil photo.
- Une fois que vous vous êtes connecté aux appareils via le menu Wi-Fi, les destinations récentes apparaîtront en premier lorsque vous accéderez au menu Wi-Fi. Vous pouvez facilement vous reconnecter en appuyant sur les touches [▲][▼] pour choisir l'appareil, puis en appuyant sur la touche [⊞]. Pour ajouter un nouvel appareil, affichez l'écran de sélection de l'appareil en appuyant sur les touches [◀][▶], puis configurez le réglage.
- Si vous préférez ne pas afficher les derniers appareils cibles, choisissez MENU (25) > onglet [f] > [Réglages sans fil] > [Paramètres Wi-Fi] > [Historique cible] > [Désac.].
- Vous pouvez également envoyer plusieurs images à la fois et changer la taille d'image avant de les envoyer (97).
- Vous pouvez envoyer l'image actuelle en choisissant [Envoyer image] sur l'écran de l'étape 4.

Avant utilisation
Guide élémentaire
Guide avancé
1 Notions de base de l'appareil photo
2 Mode Auto
3 Autres modes de prise de vue
4 Mode P
5 Mode de lecture
6 Fonctions Wi-Fi
7 Menu de réglage
8 Accessoires
9 Annexe
Index



Options d'envoi des images

Vous pouvez choisir plusieurs images à envoyer en une fois et changer la résolution des images (taille) avant de les envoyer. Certains services Web vous permettent également d'annoter les images que vous envoyez.

Envoi de plusieurs images

Depuis l'écran de transfert d'images, vous pouvez sélectionner une plage d'images à envoyer et envoyer les images marquées comme favorites.

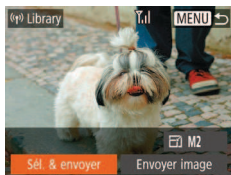

1 Choisissez [Sél. & envoyer].

- Sur l'écran de transfert d'image, appuyez sur les touches [◀][▶] pour choisir [Sél. & envoyer], puis appuyez sur la touche [Ⓜ].

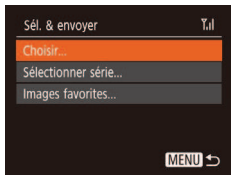

2 Choisissez une méthode de sélection.

- Appuyez sur les touches [▲][▼] pour choisir une méthode de sélection.

Sélectionnez une série

1 Choisissez [Sélectionner série].

- En exécutant l'étape 2 de « Envoi de plusieurs images » (📖97), choisissez [Sélectionner série] puis appuyez sur la touche [Ⓜ].

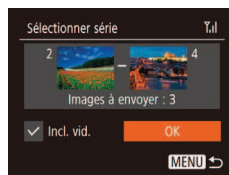

2 Choisissez les images.

- Exécutez les étapes 2 et 3 de « Sélection d'une plage » (📖68) pour spécifier les images.
- Lorsque vous envoyez des films également, appuyez sur les touches [▲][▼][◀][▶] pour choisir [Incl. vid.], puis appuyez sur [Ⓜ] pour ajouter [✓].
- Appuyez sur les touches [▲][▼][◀][▶] pour choisir [OK], puis appuyez sur la touche [Ⓜ].

3 Envoyez l'image.

- Appuyez sur les touches [◀][▶] pour choisir [Envoyer], puis appuyez sur la touche [Ⓜ].

Envoi d'images marquées comme favorites

Vous pouvez envoyer des images marquées comme favorites (📖72).

1 Choisissez [Images favorites].

- En exécutant l'étape 2 de « Envoi de plusieurs images » (📖97), choisissez [Images favorites] puis appuyez sur la touche [Ⓜ].
- L'écran de sélection d'images contenant seulement les images favorites s'affiche. Pour ne pas envoyer une image ayant été sélectionnée, appuyez sur [Ⓜ] pour enlever le symbole [✓].
- Appuyez sur la touche [MENU].
- Appuyez sur les touches [◀][▶] pour choisir [OK], puis appuyez sur la touche [Ⓜ].

2 Envoyez l'image.

- Appuyez sur les touches [◀][▶] pour choisir [Envoyer], puis appuyez sur la touche [Ⓜ].



- Si aucune image n'est marquée comme favorite, vous ne pouvez pas choisir [Images favorites] à l'étape 1.

Avant utilisation

Guide élémentaire

Guide avancé

1 Notions de base de l'appareil photo

2 Mode Auto

3 Autres modes de prise de vue

4 Mode P

5 Mode de lecture

6 Fonctions Wi-Fi

7 Menu de réglage

8 Accessoires

9 Annexe

Index



Remarques sur l'envoi d'images

- Selon l'état du réseau que vous utilisez, l'envoi de vidéos peut être long. Veillez à garder un œil sur le niveau de charge de la batterie de l'appareil photo.
- Les services Web peuvent limiter le nombre d'images ou la longueur des vidéos que vous pouvez envoyer.
- Lorsque vous envoyez des vidéos à un smartphone, veuillez noter que la qualité d'image prise en charge dépend du smartphone. Pour en savoir plus, reportez-vous au mode d'emploi du smartphone.
- Sur l'écran, la force du signal sans fil est indiquée par les icônes suivantes.
[📶] élevée, [📶] moyenne, [📶] basse, [📶] faible
- L'envoi d'images à des services Web prendra moins de temps si vous renvoyez des images que vous avez déjà envoyées et qui sont toujours sur le serveur CANON IMAGE GATEWAY.

Choix du nombre de pixels d'enregistrement (Taille d'image)

Sur l'écran de transfert d'image, choisissez [📷] en appuyant sur les touches [▲][▼], puis appuyez sur la touche [📷]. Sur l'écran affiché, choisissez la résolution (taille d'image) en appuyant sur les touches [▲][▼], puis appuyez sur la touche [📷].

- Pour envoyer des images à leur taille originale, sélectionnez [Non] comme option de redimensionnement.
- En choisissant [M2], vous pouvez redimensionner les images qui sont plus grandes que la taille sélectionnée avant de les envoyer.
- Les vidéos ne peuvent pas être redimensionnées.



- La taille d'image peut également être configurée dans MENU (📖 25) > onglet [📷] > [Réglages sans fil] > [Paramètres Wi-Fi] > [Redimensionner pour l'envoi].

Avant utilisation

Guide élémentaire

Guide avancé

1 Notions de base de l'appareil photo

2 Mode Auto

3 Autres modes de prise de vue

4 Mode P

5 Mode de lecture

6 Fonctions Wi-Fi

7 Menu de réglage

8 Accessoires

9 Annexe

Index



Ajout de commentaires

Au moyen de l'appareil photo, vous pouvez ajouter des commentaires aux images que vous envoyez aux adresses électroniques, services de réseau social, etc. Le nombre de caractères et de symboles pouvant être saisis peut être différent selon le service Web.

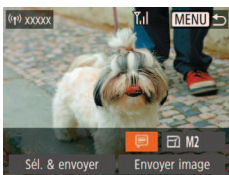

1 Accédez à l'écran pour ajouter des commentaires.

- Sur l'écran de transfert d'image, choisissez [] en appuyant sur les touches [▲][▼][◀][▶], puis appuyez sur la touche [].

2 Ajoutez un commentaire (📖26).

3 Envoyez l'image.



- Si aucun commentaire n'est saisi, le commentaire défini dans CANON iMAGE GATEWAY est automatiquement envoyé.
- Vous pouvez également annoter plusieurs images avant de les envoyer. Le même commentaire est ajouté à toutes les images envoyées ensemble.

Envoi automatique d'images (Synchro d'images)

Les images sur la carte mémoire qui n'ont pas encore été transférées peuvent être envoyées vers un ordinateur ou des services Web via CANON iMAGE GATEWAY. Veuillez noter que les images ne peuvent pas être envoyées uniquement aux services Web.

Préparatifs initiaux

■ Préparation de l'appareil photo

Enregistrez [] comme destination. Sur l'ordinateur destinataire, installez et paramétrez le logiciel de synchronisation d'images « ImageTransfer Utility » (gratuit).



1 Ajoutez [] comme destination.

- Ajoutez [] comme destination, comme décrit dans « Enregistrement de CANON iMAGE GATEWAY » (📖91).
- Lors de l'envoi d'images au service Web, connectez-vous à CANON iMAGE GATEWAY (📖91). Après avoir choisi le modèle d'appareil photo, affichez l'écran des Paramètres du service Web. Depuis les paramètres de synchronisation d'image, choisissez le service Web auquel vous souhaitez envoyer vos images. Pour en savoir plus, consultez l'Aide de CANON iMAGE GATEWAY.

Avant utilisation

Guide élémentaire

Guide avancé

1 Notions de base de l'appareil photo

2 Mode Auto

3 Autres modes de prise de vue

4 Mode P

5 Mode de lecture

6 Fonctions Wi-Fi

7 Menu de réglage

8 Accessoires

9 Annexe

Index



2 Choisissez le type d'images à envoyer (uniquement lors de l'envoi de vidéos avec des images).

- Appuyez sur la touche [MENU], choisissez [Réglages sans fil] sur l'onglet [FT], puis choisissez [Paramètres Wi-Fi] (📖25).
- Appuyez sur les touches [▲][▼] pour choisir [Sync. Image], puis appuyez sur les touches [◀][▶] pour choisir [Photos/vidéos].

Préparation de l'ordinateur

Installez et configurez le logiciel sur l'ordinateur de destination.



1 Installez Image Transfer Utility.

- Installez Image Transfer Utility sur un ordinateur connecté à Internet (📖117).
- Vous pouvez télécharger le logiciel de transfert d'images depuis l'écran de réglage Sync. Image de CANON iMAGE GATEWAY (📖91).

2 Enregistrez l'appareil photo.

- Windows : dans la barre des tâches, cliquez avec le bouton droit de la souris sur [📷], puis cliquez sur [Ajouter un nouvel appareil photo].
- Mac OS : dans la barre du menu, cliquez sur [📷], puis cliquez sur [Ajouter un nouvel appareil photo].
- Une liste des appareils photo reliés à CANON iMAGE GATEWAY s'affiche. Choisissez l'appareil photo à partir duquel vous enverrez les images.

- Une fois l'appareil photo enregistré et l'ordinateur prêt à recevoir les images, l'icône devient [📷].

Envoi d'images

Les images envoyées depuis l'appareil photo sont automatiquement sauvegardées sur l'ordinateur. Si l'ordinateur auquel vous essayez d'envoyer les images est éteint, les images sont provisoirement stockées sur le serveur de CANON iMAGE GATEWAY. Les images stockées étant régulièrement effacées, pensez à allumer l'ordinateur pour les sauvegarder.

1 Envoyez les images.

- En exécutant les étapes 1 et 2 de « Téléchargement d'images vers des services Web » (📖93), choisissez [📷].
- Les images étiquetées avec une icône [📷] ont été transférées.

2 Sauvegardez les images de l'appareil photo sur l'ordinateur.

- Les images sont automatiquement sauvegardées sur l'ordinateur lorsque vous l'allumez.
- Les images sont automatiquement envoyées aux services Web depuis le serveur de CANON iMAGE GATEWAY, même si l'ordinateur est éteint.



- Pour envoyer des images, il est conseillé d'avoir une batterie complètement chargée.

Avant utilisation

Guide élémentaire

Guide avancé

1 Notions de base de l'appareil photo

2 Mode Auto

3 Autres modes de prise de vue

4 Mode P

5 Mode de lecture

6 Fonctions Wi-Fi

7 Menu de réglage

8 Accessoires

9 Annexe

Index

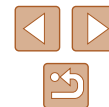



- Même si les images ont été importées sur l'ordinateur par une méthode différente, les images non envoyées sur l'ordinateur via CANON iMAGE GATEWAY seront envoyées à l'ordinateur.
- L'envoi est plus rapide si la destination est un ordinateur sur le même réseau que l'appareil photo, car les images sont envoyées via le point d'accès au lieu de CANON iMAGE GATEWAY. Veuillez noter qu'étant donné que les images stockées sur l'ordinateur sont envoyées à CANON iMAGE GATEWAY, l'ordinateur doit être connecté à Internet.

Affichage des images envoyées via la synchronisation des images sur votre smartphone

Lorsque vous installez l'application Canon Online Photo Album (Canon OPA) sur votre smartphone, vous pouvez visualiser et télécharger les images transférées avec Sync. Image et temporairement enregistrées sur CANON iMAGE GATEWAY.

Les étapes préparatoires suivantes sont requises.

- Vous devez terminer le processus de paramétrage de « Préparation de l'ordinateur » (📖 100).
- Pour les iPhone et iPad, trouvez Canon Online Photo Album dans l'App Store, puis téléchargez et installez l'application. Pour les smartphones Android, trouvez Canon Online Photo Album dans Google Play, puis téléchargez et installez l'application.
- Connectez-vous sur CANON iMAGE GATEWAY (📖 91). Après avoir choisi le modèle d'appareil photo, affichez l'écran des Paramètres du service Web. Depuis les paramètres de Sync. Image, modifiez les paramètres afin de pouvoir visualiser et télécharger depuis votre smartphone. Pour en savoir plus, consultez l'Aide de CANON iMAGE GATEWAY.



- Au bout d'une durée déterminée, vous ne pourrez plus visualiser les images supprimées sur CANON iMAGE GATEWAY.
- Pour visualiser les images envoyées, vous devez préalablement définir les paramètres de Sync. Image, afin de pouvoir visualiser et télécharger les images sur votre smartphone.



- Pour plus d'informations sur le fonctionnement de Canon Online Photo Album, reportez-vous à l'Aide de Canon Online Photo Album.

Avant utilisation

Guide élémentaire

Guide avancé

1 Notions de base de l'appareil photo

2 Mode Auto

3 Autres modes de prise de vue

4 Mode P

5 Mode de lecture

6 Fonctions Wi-Fi

7 Menu de réglage

8 Accessoires

9 Annexe

Index



Utilisation du smartphone pour voir les images de l'appareil photo et commander l'appareil photo

Vous pouvez effectuer les actions suivantes avec l'app Camera Connect dédiée pour smartphone.

- Parcourir les images sur l'appareil photo et les sauvegarder sur le smartphone
- Géomarquer les images sur l'appareil photo (📖102)
- Prendre des photos à distance (📖102)



- Les paramètres de confidentialité doivent être configurés au préalable pour pouvoir afficher les images sur le smartphone (📖82, 📖103).

Géomarquage des images sur l'appareil photo

Les données GPS enregistrées sur un smartphone au moyen de l'application dédiée Camera Connect peuvent être ajoutées aux images sur l'appareil photo. Les images sont marquées avec les informations comprenant la latitude, la longitude et l'altitude.



- Avant la prise de vue, assurez-vous que la date et l'heure ainsi que le fuseau horaire de votre pays sont correctement réglés, comme décrit à la section « Réglage de la date et de l'heure » (📖17). Exécutez également les étapes de « Horloge mondiale » (📖107) pour spécifier une destination de prise de vue dans un autre fuseau horaire.
- Vous pouvez être localisé ou identifié par des tiers utilisant les données d'emplacement de vos photos ou vidéos géomarquées. Soyez prudent lorsque vous partagez ces images avec des tiers, tout comme lorsque vous mettez des images en ligne sur des sites où de nombreuses autres personnes peuvent les voir.

Prise de vue à distance

Tout en vérifiant l'écran de prise de vue sur le smartphone, vous pouvez l'utiliser pour photographier à distance.

1 Stabilisez l'appareil photo.

- Une fois la prise de vue à distance démarrée, l'objectif de l'appareil photo sort. Le mouvement de l'objectif dû au zoom peut également changer la position de l'appareil photo. Stabilisez l'appareil photo en le montant sur un trépied ou en prenant d'autres mesures.

2 Connectez l'appareil photo et le smartphone (📖82).

- Dans les paramètres de confidentialité, choisissez [Oui].

3 Choisissez la prise de vue à distance.

- Dans Camera Connect sur le smartphone, choisissez la prise de vue à distance.
- L'objectif de l'appareil photo sortira. N'appuyez pas près de l'objectif et assurez-vous qu'aucun objet ne le bloque.
- Une fois l'appareil photo prêt pour la prise de vue à distance, une image en direct de l'appareil photo s'affiche sur le smartphone.
- À cette étape, un message s'affiche sur l'appareil photo et toutes les opérations, sauf la pression sur la touche ON/OFF, sont désactivées.

4 Prise de vue.

- Utilisez le smartphone pour photographier.

Avant utilisation

Guide élémentaire

Guide avancé

1 Notions de base de l'appareil photo

2 Mode Auto

3 Autres modes de prise de vue

4 Mode P

5 Mode de lecture

6 Fonctions Wi-Fi

7 Menu de réglage

8 Accessoires

9 Annexe

Index





- L'appareil photo fonctionne en mode [P] pendant la prise de vue à distance. Toutefois, certains réglages de FUNC. et MENU configurés au préalable peuvent automatiquement changer.
- L'enregistrement vidéo n'est pas disponible.



- Tout mouvement saccadé du sujet indiqué sur le smartphone en raison de l'environnement de connexion n'affectera pas les images enregistrées.
- Aucune zone AF n'est affichée. Capturez une image test pour vérifier la mise au point.
- Les images capturées ne sont pas transférées sur le smartphone. Utilisez le smartphone pour naviguer et importer des images depuis l'appareil photo.

Modification ou effacement des paramètres du Wi-Fi

Modifiez ou effacez les paramètres du Wi-Fi comme suit.

Modification des informations de connexion

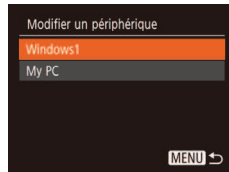
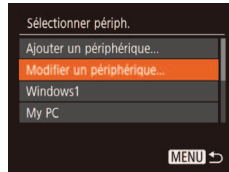

1 Accédez au menu Wi-Fi et choisissez un appareil à modifier.

- Appuyez sur la touche [(P)].
- Appuyez sur les touches [▲][▼][←][→] pour choisir l'icône d'un appareil à modifier, et appuyez sur la touche [MENU].

2 Choisissez [Modifier un périphérique].

- Appuyez sur les touches [▲][▼] pour choisir [Modifier un périphérique], puis appuyez sur la touche [MENU].

3 Choisissez l'appareil à modifier.

- Appuyez sur les touches [▲][▼] pour choisir l'appareil à modifier, puis appuyez sur la touche [MENU].

4 Choisissez l'élément à éditer.

- Appuyez sur les touches [▲][▼] pour choisir l'élément à modifier, puis appuyez sur la touche [MENU].
- Les éléments pouvant être modifiés dépendent de l'appareil ou du service.

Avant utilisation

Guide élémentaire

Guide avancé

1 Notions de base de l'appareil photo

2 Mode Auto

3 Autres modes de prise de vue

4 Mode P

5 Mode de lecture

6 Fonctions Wi-Fi

7 Menu de réglage

8 Accessoires

9 Annexe

Index



Éléments configurables	Connexion				
					Services Web
[Modifier pseudo du périph.] (📖104)	○	○	○	○	–
[Param. affich.] (📖82)	–	○	–	–	–
[Effacer infos connexion] (📖104)	○	○	○	○	–

○ : Configurable – : Non configurable

Modification du pseudonyme d'un appareil

Vous pouvez modifier le pseudonyme d'appareil (nom d'affichage) qui s'affiche sur l'appareil photo.

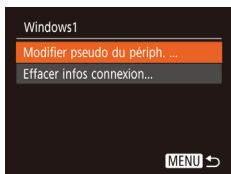

- En exécutant l'étape 4 de « Modification des informations de connexion » (📖103), choisissez [Modifier pseudo du périph.] et appuyez sur la touche [⌘].
- Sélectionnez la zone de saisie et appuyez sur la touche [⌘]. Utilisez le clavier affiché pour saisir un nouveau pseudonyme (📖26).

Effacement des informations de connexion

Effacez les informations de connexion (informations sur les appareils auxquels vous vous êtes connecté) comme suit.

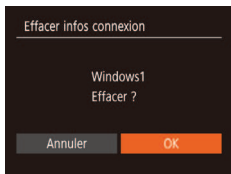

- En exécutant l'étape 4 de « Modification des informations de connexion » (📖103), choisissez [Effacer infos connexion] et appuyez sur la touche [⌘].
- Lorsque [Effacer ?] s'affiche, appuyez sur les touches [⬅][➡] pour choisir [OK], puis appuyez sur la touche [⌘].
- Les informations de connexion seront effacées.

Modification du pseudonyme de l'appareil photo

Vous pouvez modifier le pseudonyme de l'appareil photo affiché sur le périphérique connecté.

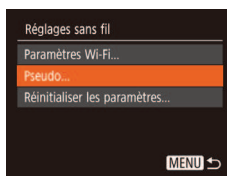
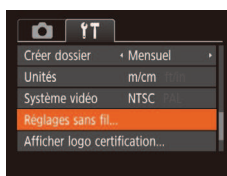

1 Choisissez [Réglages sans fil].

- Appuyez sur la touche [MENU] et choisissez [Réglages sans fil] sur l'onglet [↑↓] (📖25).

2 Choisissez [Pseudo].

- Appuyez sur les touches [▲][▼] pour choisir [Pseudo], puis appuyez sur la touche [⌘].

3 Modifiez le pseudonyme du périphérique.

- Appuyez sur la touche [⌘]. Utilisez le clavier affiché pour saisir un nouveau pseudonyme (📖26).



- Un message s'affiche si le pseudonyme que vous saisissez commence par un symbole ou un espace. Appuyez sur la touche [⌘] et saisissez un pseudonyme différent.
- Depuis l'écran [Pseudo du périphérique] affiché lorsque vous utilisez la fonction Wi-Fi pour la première fois, choisissez le champ et appuyez sur [⌘] pour afficher le clavier. Vous pouvez alors saisir un pseudonyme.

Avant utilisation

Guide élémentaire

Guide avancé

1 Notions de base de l'appareil photo

2 Mode Auto

3 Autres modes de prise de vue

4 Mode P

5 Mode de lecture

6 Fonctions Wi-Fi

7 Menu de réglage

8 Accessoires

9 Annexe

Index



Rétablissement des paramètres du Wi-Fi par défaut

Retournez aux valeurs par défaut des paramètres du Wi-Fi si vous transférez la propriété de l'appareil photo à une autre personne, ou si vous vous en débarrassez.

La réinitialisation des paramètres Wi-Fi effacera également tous les paramètres du service Web. Soyez bien sûr de vouloir réinitialiser tous les paramètres du Wi-Fi avant d'utiliser cette option.

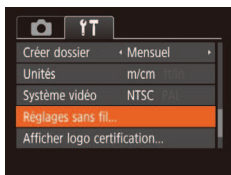

1 Choisissez [Réglages sans fil].

- Appuyez sur la touche [MENU] et choisissez [Réglages sans fil] sur l'onglet [📖] (25).

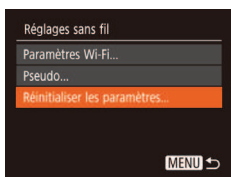

2 Choisissez [Réinitialiser les paramètres].

- Appuyez sur les touches [▲][▼] pour choisir [Réinitialiser les paramètres], puis appuyez sur la touche [OK].

3 Rétablissez les réglages par défaut.

- Appuyez sur les touches [◀][▶] pour choisir [OK], puis appuyez sur la touche [OK].
- Les paramètres du Wi-Fi sont maintenant réinitialisés.



- Pour réinitialiser d'autres paramètres (en dehors de ceux du Wi-Fi) à leur valeur par défaut, choisissez [Réinit. tout] dans l'onglet [📖] (112).

Avant utilisation

Guide élémentaire

Guide avancé

1 Notions de base de l'appareil photo

2 Mode Auto

3 Autres modes de prise de vue

4 Mode P

5 Mode de lecture

6 Fonctions Wi-Fi

7 Menu de réglage

8 Accessoires

9 Annexe

Index



7

Menu de réglage

Personnalisez ou ajustez les fonctions de base de l'appareil photo pour plus de facilité

Réglage des fonctions de base de l'appareil photo

Les fonctions de base de l'appareil photo sont configurées dans l'onglet [Y/T] du MENU (📖25). Personnalisez les fonctions couramment utilisées à votre guise pour plus de facilité.

Désactivation du bruit de fonctionnement de l'appareil photo

Désactivez les sons de l'appareil photo et les vidéos comme suit.

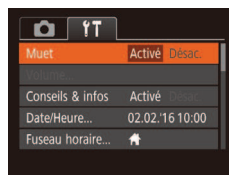

- Choisissez [Muet], puis [Activé].



- Le bruit de fonctionnement peut également être coupé en maintenant enfoncée la touche [▼] au moment où vous mettez l'appareil photo sous tension.
- Le son n'est pas lu pendant les vidéos (📖61) si vous désactivez les sons de l'appareil photo. Pour rétablir le son pendant les vidéos, appuyez sur la touche [▲]. Réglez le volume avec les touches [▲][▼], au besoin.

Réglage du volume

Réglez le volume de chaque son de l'appareil photo comme suit.

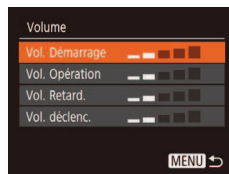

- Choisissez [Volume] et appuyez sur la touche [🔊].
- Choisissez un élément, puis appuyez sur les touches [◀][▶] pour régler le volume.

Avant utilisation

Guide élémentaire

Guide avancé

1 Notions de base de l'appareil photo

2 Mode Auto

3 Autres modes de prise de vue

4 Mode P

5 Mode de lecture

6 Fonctions Wi-Fi

7 Menu de réglage

8 Accessoires

9 Annexe

Index



Masquage des conseils et des astuces

Les conseils et astuces s'affichent normalement lorsque vous choisissez des éléments FUNC. (📖24) ou MENU (📖25). Vous pouvez désactiver ces informations si vous le préférez.

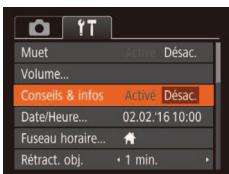

- Choisissez [Conseils & infos] puis [Désac.].

Date et heure

Ajustez la date et l'heure comme suit.

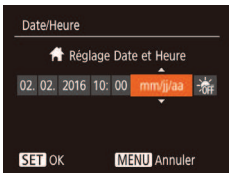

- Choisissez [Date/Heure] et appuyez sur la touche [📖].
- Appuyez sur les touches [◀][▶] pour choisir une option, puis sur les touches [▲][▼] pour ajuster le réglage.

Horloge mondiale

Afin de garantir que vos prises de vue comprendront la date et l'heure locales correctes lorsque vous voyagez à l'étranger, il vous suffit d'enregistrer au préalable la destination et de passer sur ce fuseau horaire. Cette fonction pratique élimine la nécessité de modifier manuellement le réglage de Date/Heure.

Avant d'utiliser l'horloge mondiale, il est nécessaire de régler la date et l'heure ainsi que le fuseau horaire de votre pays, comme décrit à la section « Réglage de la date et de l'heure » (📖17).

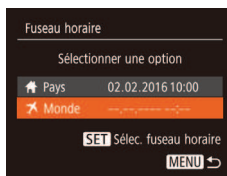

1 Spécifiez votre destination.

- Choisissez [Fuseau horaire] et appuyez sur la touche [📖].
- Appuyez sur les touches [▲][▼] pour choisir [🌐 Monde], puis appuyez sur la touche [📖].
- Appuyez sur les touches [◀][▶] pour choisir la destination.
- Pour régler l'heure d'été (1 heure d'avance), choisissez [🌞] en appuyant sur les touches [▲][▼], puis choisissez [🌞] en appuyant sur les touches [◀][▶].
- Appuyez sur la touche [📖].

2 Basculez sur le fuseau horaire de destination.

- Appuyez sur les touches [▲][▼] pour choisir [🌐 Monde], puis appuyez sur la touche [MENU].
- [🌐] s'affiche à présent sur l'écran de prise de vue (📖132).

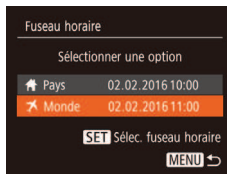

- Si vous réglez la date ou l'heure en mode [🌐] (📖17), l'heure et la date de votre [🏠 Pays] sont automatiquement mises à jour.

Avant utilisation

Guide élémentaire

Guide avancé

1 Notions de base de l'appareil photo

2 Mode Auto

3 Autres modes de prise de vue

4 Mode P

5 Mode de lecture

6 Fonctions Wi-Fi

7 Menu de réglage

8 Accessoires

9 Annexe

Index



Décal de la rétraction de l'objectif

Par mesure de sécurité, l'objectif se rétracte généralement au bout d'une minute après que vous avez appuyé sur la touche [] en mode de prise de vue (122). Réglez le délai de rétraction sur [0 sec.] pour que l'objectif se rétracte immédiatement après que vous appuyez sur la touche [].

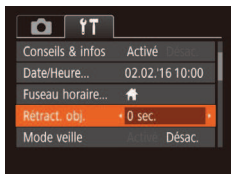

- Choisissez [Rétract. obj.], puis [0 sec.].

Utilisation du Mode veille

Cette fonction vous permet d'économiser la batterie en mode de prise de vue. Lorsque l'appareil photo n'est pas utilisé, l'écran s'assombrit rapidement pour économiser la batterie.

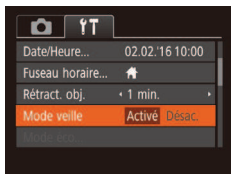

1 Configurez le réglage.

- Choisissez [Mode veille], puis [Activé].
- [ECO] s'affiche à présent sur l'écran de prise de vue (132).
- L'écran s'assombrit lorsque l'appareil photo n'est pas utilisé pendant environ deux secondes ; puis environ dix secondes après s'être assombri, l'écran s'éteint. L'appareil photo s'éteint après environ trois minutes d'inactivité.

2 Prise de vue.

- Pour activer l'écran et vous préparer à la prise de vue lorsque l'écran est éteint, mais que l'objectif est sorti, appuyez sur le déclencheur à mi-course.

Réglage du Mode éco

Réglez le délai de désactivation automatique de l'appareil photo et de l'écran (Extinction auto et Aff. désac., respectivement) au besoin (23).

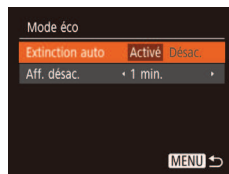

- Choisissez [Mode éco] et appuyez sur la touche [].
- Après avoir choisi un élément, appuyez sur les touches []/[] pour le régler selon vos besoins.



- Pour économiser la batterie, il est habituellement recommandé de choisir [Activé] pour [Extinction auto] et [1 min.] ou moins pour [Aff. désac.].



- Le réglage [Aff. désac.] est appliqué même si vous réglez [Extinction auto] sur [Désac.].
- Ces fonctions du Mode éco ne sont pas disponibles lorsque vous avez réglé le Mode veille (108) sur [Activé].

Avant utilisation

Guide élémentaire

Guide avancé

1 Notions de base de l'appareil photo

2 Mode Auto

3 Autres modes de prise de vue

4 Mode P

5 Mode de lecture

6 Fonctions Wi-Fi

7 Menu de réglage

8 Accessoires

9 Annexe

Index



Luminosité de l'écran

Réglez la luminosité de l'écran comme suit.



- Choisissez [Aff. luminosité], puis appuyez sur les touches [◀][▶] pour régler la luminosité.



- Pour une luminosité maximale, maintenez enfoncée la touche [▼] pendant au moins une seconde, lorsque l'écran de prise de vue est affiché ou en affichage image par image. (Ceci annulera le réglage [Aff. luminosité] sur l'onglet [📷].) Pour rétablir la luminosité initiale, maintenez enfoncée la touche [▼] une nouvelle fois pendant au moins une seconde ou redémarrez l'appareil photo.

Masquer l'écran de démarrage

Si vous le préférez, vous pouvez désactiver l'affichage de l'écran de démarrage qui apparaît à la mise sous tension de l'appareil photo.

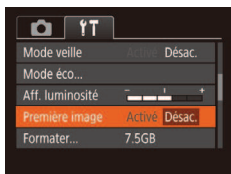

- Choisissez [Première image], puis [Désac.].

Formatage des cartes mémoire

Avant d'utiliser une nouvelle carte mémoire ou une carte mémoire formatée sur un autre appareil, il est nécessaire de la formater avec cet appareil photo.

Le formatage efface toutes les données sur la carte mémoire. Avant le formatage, copiez les images de la carte mémoire vers un ordinateur ou prenez d'autres mesures pour en faire une copie de sauvegarde.

1 Accédez à l'écran [Formater].

- Choisissez [Formater] et appuyez sur la touche [⏏].

2 Choisissez [OK].

- Appuyez sur les touches [▲][▼] pour choisir [Annuler], puis sur les touches [◀][▶] pour choisir [OK] et enfin sur la touche [⏏].

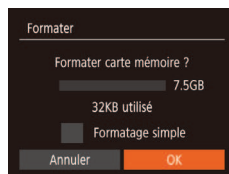

3 Formatez la carte mémoire.

- Pour lancer le processus de formatage, appuyez sur les touches [▲][▼] pour choisir [OK], puis appuyez sur la touche [⏏].
- Lorsque le formatage est terminé, [Formatage carte mémoire terminé] s'affiche. Appuyez sur la touche [⏏].

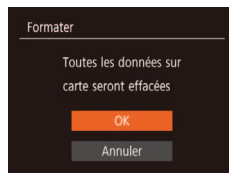

- Le formatage ou l'effacement des données d'une carte mémoire modifie uniquement les informations de gestion des fichiers sur la carte et n'efface pas complètement les données. Lorsque vous transférez ou jetez les cartes mémoire, veuillez faire attention. Prenez des mesures pour protéger vos informations personnelles, au besoin en détruisant physiquement les cartes.

Avant utilisation

Guide élémentaire

Guide avancé

1 Notions de base de l'appareil photo

2 Mode Auto

3 Autres modes de prise de vue

4 Mode P

5 Mode de lecture

6 Fonctions Wi-Fi

7 Menu de réglage

8 Accessoires

9 Annexe

Index





- La capacité totale de la carte indiquée sur l'écran de formatage peut être inférieure à celle annoncée.

Formatage simple

Effectuez un formatage simple dans les cas suivants : [Erreur carte mémoire] s'affiche, l'appareil photo ne fonctionne pas correctement, la lecture/écriture des images sur la carte est plus lente, la prise de vue en continu est plus lente ou l'enregistrement vidéo s'arrête brusquement. Le formatage simple efface toutes les données sur la carte mémoire. Avant le formatage simple, copiez les images de la carte mémoire vers un ordinateur ou prenez d'autres mesures pour en faire une copie de sauvegarde.

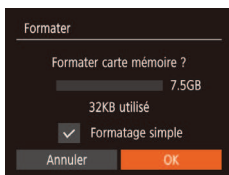

- Sur l'écran de l'étape 2 de « Formatage des cartes mémoire » (📖 109), appuyez sur les touches [▲][▼] pour choisir [Formatage simple], puis appuyez sur les touches [◀][▶] pour sélectionner cette option. Une icône [✓] s'affiche.
- Exécutez les étapes 2 et 3 de « Formatage des cartes mémoire » (📖 109) pour poursuivre le processus de formatage.



- Le formatage simple prend plus de temps que le « Formatage des cartes mémoire » (📖 109), car les données sont effacées de toutes les zones de stockage de la carte mémoire.
- Vous pouvez annuler le formatage simple en cours en choisissant [Stop]. Dans ce cas, toutes les données sont effacées, mais la carte mémoire peut être utilisée normalement.

N° fichiers

Vos prises de vue sont automatiquement numérotées dans un ordre séquentiel (0001 à 9999) et sauvegardées dans des dossiers pouvant contenir jusqu'à 2000 images chacun. Vous pouvez modifier la manière dont l'appareil photo attribue les numéros de fichier.



- Choisissez [N° fichiers], puis choisissez une option.

Continu	Les images sont numérotées à la suite (jusqu'à ce que la 9999e photo soit prise/sauvegardée) même si vous changez de carte mémoire.
Réinit. Auto	La numérotation des images est réinitialisée à 0001 si vous changez de carte mémoire ou lorsqu'un nouveau dossier est créé.



- Quelle que soit l'option sélectionnée dans ce réglage, les prises de vue peuvent être numérotées à la suite à partir du dernier numéro des images présentes sur la carte mémoire nouvellement insérée. Pour commencer à sauvegarder des prises de vue depuis 0001, utilisez une carte mémoire vide (ou formatée, 📖 109).

Avant utilisation

Guide élémentaire

Guide avancé

1 Notions de base de l'appareil photo

2 Mode Auto

3 Autres modes de prise de vue

4 Mode P

5 Mode de lecture

6 Fonctions Wi-Fi

7 Menu de réglage

8 Accessoires

9 Annexe

Index



Stockage des images d'après les données

Au lieu de sauvegarder les images dans des dossiers créés chaque mois, l'appareil photo peut créer des dossiers chaque jour que vous photographiez pour stocker les photos prises ce jour-là.

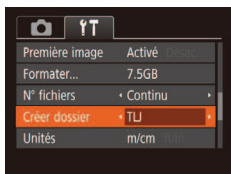

- Choisissez [Créer dossier], puis [TLJ].
- Les images sont maintenant sauvegardées dans les dossiers créés à la date de prise de vue.

Affichage métrique/impérial

Modifiez les unités de mesure affichées dans les informations GPS pour l'altitude (📖102), la barre de zoom (📖28) et ailleurs pour les faire passer de m/cm à ft/in, au besoin.



- Choisissez [Unités], puis [ft/in].

Vérification des logos de certification

Certains logos pour les exigences de certification satisfaites par l'appareil photo peuvent être vus sur l'écran. D'autres logos de certification sont imprimés dans ce guide, sur l'emballage de l'appareil photo ou sur le boîtier de l'appareil photo.

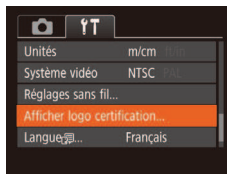

- Choisissez [Afficher logo certification] et appuyez sur la touche [MENU].

Langue d'affichage

Changez de langue d'affichage au besoin.



- Choisissez [Langue] et appuyez sur la touche [MENU].
- Appuyez sur les touches [▲][▼][◀][▶] pour choisir une langue, puis appuyez sur la touche [MENU].



- Vous pouvez également accéder à l'écran [Langue] en mode de lecture en maintenant enfoncée la touche [MENU] et en appuyant immédiatement sur la touche **MENU**.

Ajustement d'autres réglages

Vous pouvez également ajuster les réglages suivants sur l'onglet [📷].

- [Système vidéo] (📖116)
- [Réglages sans fil] (📖78)

Avant utilisation

Guide élémentaire

Guide avancé

1 Notions de base de l'appareil photo

2 Mode Auto

3 Autres modes de prise de vue

4 Mode P

5 Mode de lecture

6 Fonctions Wi-Fi

7 Menu de réglage

8 Accessoires

9 Annexe

Index



Rétablissement des réglages par défaut

Si vous modifiez par inadvertance un réglage, vous pouvez rétablir les réglages par défaut de l'appareil photo.

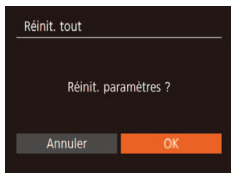

1 Accédez à l'écran [Réinit. tout].

- Choisissez [Réinit. tout] et appuyez sur la touche [⏏].

2 Rétablissez les réglages par défaut.

- Appuyez sur les touches [◀][▶] pour choisir [OK], puis appuyez sur la touche [⏏].
- Les réglages par défaut sont maintenant rétablis.



- Les fonctions suivantes ne sont pas ramenées à leur valeur par défaut.
 - Réglages sur l'onglet [↑] [Date/Heure] (📖107), [Fuseau horaire] (📖107), [Langue] (📖111) et [Système vidéo] (📖116)
 - Données de la balance des blancs personnalisée que vous avez enregistrées (📖52)
 - Mode de prise de vue (📖43)

Avant utilisation

Guide élémentaire

Guide avancé

1 Notions de base de l'appareil photo

2 Mode Auto

3 Autres modes de prise de vue

4 Mode P

5 Mode de lecture

6 Fonctions Wi-Fi

7 Menu de réglage

8 Accessoires

9 Annexe

Index

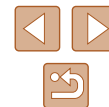

8

Accessoires

Profitez davantage de l'appareil photo avec les accessoires Canon en option et d'autres accessoires compatibles vendus séparément

Cartographie du système

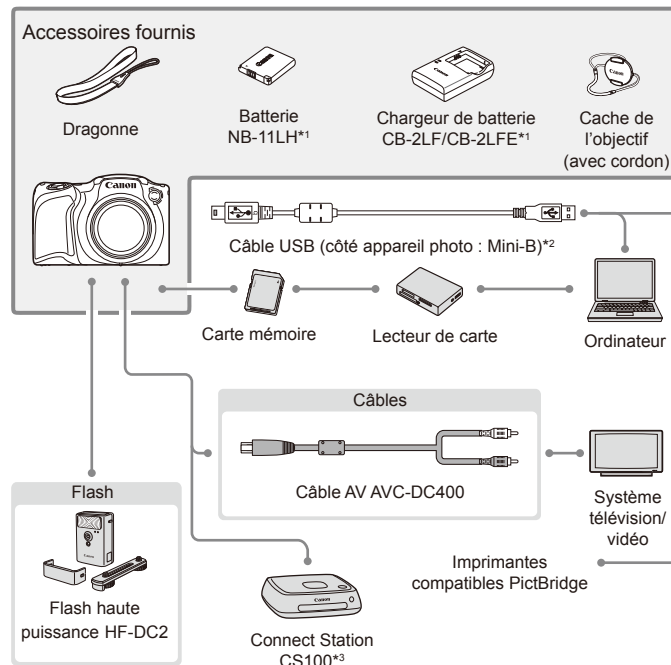

*1 Également disponible séparément.

*2 Un accessoire Canon d'origine est également disponible (Câble d'interface IFC-400PCU).

*3 Utilisez la dernière version du micrologiciel.

Avant utilisation

Guide élémentaire

Guide avancé

1 Notions de base de l'appareil photo

2 Mode Auto

3 Autres modes de prise de vue

4 Mode P

5 Mode de lecture

6 Fonctions Wi-Fi

7 Menu de réglage

8 Accessoires

9 Annexe

Index

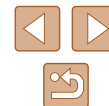

L'utilisation d'accessoires Canon d'origine est recommandée.

Cet appareil photo numérique est conçu pour offrir des performances optimales avec des accessoires Canon d'origine. Canon décline toute responsabilité en cas de dommage subi par ce produit et/ou d'accidents (incendie, etc.) causés par le dysfonctionnement d'un accessoire d'une marque autre que Canon (fuite et/ou explosion de la batterie, par exemple). Veuillez noter que cette garantie ne s'applique pas aux réparations découlant du dysfonctionnement d'un accessoire d'une marque autre que Canon, même si vous demandez que ces réparations soient effectuées à votre charge.

Accessoires en option

Les accessoires suivants sont vendus séparément. Veuillez noter que certains accessoires risquent de ne plus être disponibles. Par ailleurs, la disponibilité varie selon les régions.

Alimentation

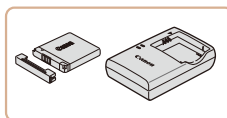

Batterie NB-11LH

- Batterie lithium-ion rechargeable.

Chargeur de batterie CB-2LF/CB-2LFE

- Chargeur pour batterie NB-11LH.



- La batterie comporte un couvercle pratique que vous pouvez fixer pour voir en un clin d'œil l'état de charge. Fixez le couvercle de sorte que ▲ soit visible sur une batterie chargée et fixez-le de sorte que ▲ ne soit pas visible sur une batterie non chargée.
- La batterie NB-11L est également prise en charge.
- Les chargeurs de batterie CB-2LD et CB-2LDE sont également pris en charge.



- Le chargeur de batterie peut être utilisé dans les régions ayant une alimentation CA de 100 à 240 V (50/60 Hz).
- Pour les prises secteur de forme différente, utilisez un adaptateur en vente dans le commerce pour la fiche. N'utilisez jamais un transformateur électrique de voyage, car il pourrait endommager la batterie.

Avant utilisation

Guide élémentaire

Guide avancé

1 Notions de base de l'appareil photo

2 Mode Auto

3 Autres modes de prise de vue

4 Mode P

5 Mode de lecture

6 Fonctions Wi-Fi

7 Menu de réglage

8 Accessoires

9 Annexe

Index



Flash



Flash haute puissance HF-DC2

- Flash externe pour éclairer les sujets hors de portée du flash intégré.

Autres accessoires

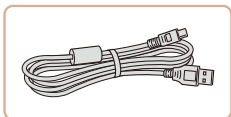

Câble d'interface IFC-400PCU

- Permet de raccorder l'appareil photo à un ordinateur ou une imprimante.

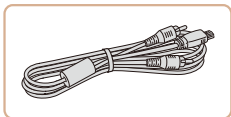

Câble AV AVC-DC400

- Raccordez l'appareil photo à un téléviseur pour afficher les images sur un écran plus grand.

Imprimante



Imprimantes de marque Canon compatibles PictBridge

- Vous pouvez imprimer des images même sans utiliser un ordinateur en connectant l'appareil photo directement à une imprimante.
Pour en savoir plus, consultez votre détaillant Canon le plus proche.

Stockage des photos

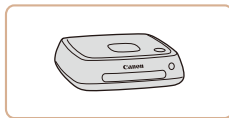

Connect Station CS100

- En plus de vous permettre d'enregistrer les images prises avec votre appareil photo et de les visualiser sur un écran de télévision, cet appareil vous permet d'imprimer vos images depuis une imprimante Wi-Fi et de les partager sur Internet.

Avant utilisation

Guide élémentaire

Guide avancé

1 Notions de base de l'appareil photo

2 Mode Auto

3 Autres modes de prise de vue

4 Mode P

5 Mode de lecture

6 Fonctions Wi-Fi

7 Menu de réglage

8 Accessoires

9 Annexe

Index

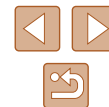

Utilisation d'accessoires en option

Lecture sur un téléviseur

► Photos ► Vidéos

Raccorder l'appareil photo à un téléviseur avec le câble AV AVC-DC400 (vendu séparément) vous permet de voir vos prises de vue sur un écran plus grand tout en contrôlant l'appareil photo.

Pour en savoir plus sur la connexion ou sur la manière de changer d'entrée, reportez-vous au mode d'emploi du téléviseur.



- Certaines informations peuvent ne pas s'afficher pendant l'affichage des images sur un téléviseur (📖 133).

1 Assurez-vous que l'appareil photo et le téléviseur sont éteints.

2 Connectez l'appareil photo au téléviseur.

- Sur le téléviseur, insérez les fiches du câble à fond dans les entrées vidéo comme illustré.
- Assurez-vous que les fiches du câble sont insérées dans les entrées vidéo de même couleur.
- Sur l'appareil photo, ouvrez le couvercle et insérez la fiche du câble à fond dans la borne.

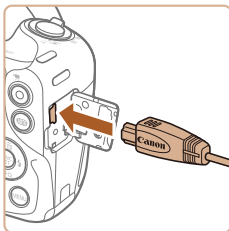
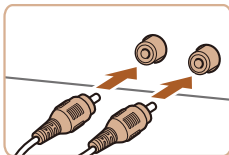

3 Mettez le téléviseur sous tension et sélectionnez l'entrée vidéo.

- Placez l'entrée du téléviseur sur l'entrée vidéo à laquelle le câble a été raccordé à l'étape 2.

4 Mettez l'appareil photo sous tension.

- Appuyez sur la touche [▶] pour mettre l'appareil photo sous tension.
- Les images de l'appareil photo sont maintenant affichées sur le téléviseur. (Rien ne s'affiche sur l'écran de l'appareil photo.)
- Lorsque vous avez terminé, mettez l'appareil photo et le téléviseur hors tension avant de débrancher le câble.



- Un affichage correct ne sera pas possible si le format de sortie vidéo de l'appareil photo (NTSC ou PAL) ne correspond pas au format du téléviseur. Pour modifier le format de sortie vidéo, appuyez sur la touche [MENU] et choisissez [Système vidéo] sur l'onglet [🔧].

Avant utilisation

Guide élémentaire

Guide avancé

1 Notions de base de l'appareil photo

2 Mode Auto

3 Autres modes de prise de vue

4 Mode P

5 Mode de lecture

6 Fonctions Wi-Fi

7 Menu de réglage

8 Accessoires

9 Annexe

Index



Utilisation des logiciels

Après avoir téléchargé le logiciel depuis le site Internet de Canon et l'avoir installé sur votre ordinateur, vous pouvez exécuter les actions suivantes.

- CameraWindow
 - Importer des images et changer les réglages de l'appareil photo
- Image Transfer Utility
 - Configurer la Synchro d'images (📖99), recevoir des images
- Map Utility
 - Afficher les informations GPS enregistrées avec les images sur une carte



- Pour visualiser et modifier une image sur votre ordinateur, utilisez un logiciel (installé par défaut sur votre ordinateur ou autre logiciel général) prenant en charge les images prises avec un appareil photo.

Connexion à un ordinateur à l'aide d'un câble

Vérification de l'environnement de votre ordinateur

Pour connaître les exigences système détaillées et les informations sur la compatibilité des ordinateurs pouvant utiliser ce logiciel, notamment dans les nouveaux systèmes d'exploitation, consultez le site Web de Canon.

Installation du logiciel

Pour plus d'informations concernant l'installation du logiciel, consultez le chapitre « Installation du logiciel » (📖85).

Sauvegarde des images sur un ordinateur

Lorsque vous connectez l'appareil photo à un ordinateur en utilisant un câble USB (l'appareil photo utilise un Mini-B), vous pouvez sauvegarder vos images sur l'ordinateur.

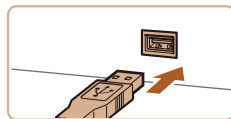
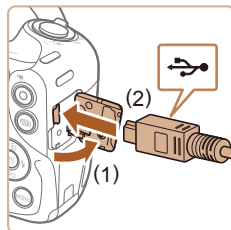

1 Connectez l'appareil photo à l'ordinateur.

- L'appareil photo éteint, ouvrez le couvercle (1). Positionnez la plus petite fiche du câble USB dans le sens illustré, puis insérez-la complètement dans la borne de l'appareil photo (2).

- Insérez la fiche la plus grosse du câble USB dans le port USB de l'ordinateur. Pour en savoir plus sur les connexions USB de l'ordinateur, reportez-vous au mode d'emploi de l'ordinateur.

2 Mettez l'appareil photo sous tension pour accéder à CameraWindow.

- Appuyez sur la touche [▶] pour mettre l'appareil photo sous tension.
- Mac OS : CameraWindow s'affiche lorsqu'une connexion est établie entre l'appareil photo et l'ordinateur.

Avant utilisation

Guide élémentaire

Guide avancé

1 Notions de base de l'appareil photo

2 Mode Auto

3 Autres modes de prise de vue

4 Mode P

5 Mode de lecture

6 Fonctions Wi-Fi

7 Menu de réglage

8 Accessoires

9 Annexe

Index



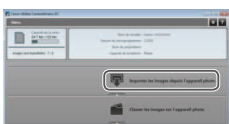
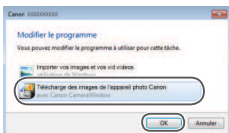

- Windows : suivez les étapes présentées ci-dessous.
- Sur l'écran qui est affiché, cliquez sur le lien de changement de programme de [].
- Choisissez [Télécharge des images de l'appareil photo Canon], puis cliquez sur [OK].

- Double-cliquez sur [].

3 Sauvegardez les images de l'appareil photo sur l'ordinateur.

- Cliquez sur [Importer les images depuis l'appareil photo], puis sur [Importer les images non transférées].
- Les images sont maintenant sauvegardées dans le dossier Images de l'ordinateur, dans des dossiers distincts nommés par date.
- Une fois les images sauvegardées, fermez CameraWindow, appuyez sur la touche [] pour mettre l'appareil photo hors tension, puis débranchez le câble.
- Pour visualiser une image enregistrée sur votre ordinateur, utilisez un logiciel (tel que celui installé par défaut sur votre ordinateur ou une autre logiciel commun) capable de prendre en charge les images prises avec l'appareil photo.



- Windows 7 : si l'écran de l'étape 2 ne s'affiche pas, cliquez sur l'icône [] sur la barre des tâches.
- Mac OS : si CameraWindow ne s'affiche pas après l'étape 2, cliquez sur l'icône [CameraWindow] du Dock.
- Bien que vous puissiez sauvegarder les images sur un ordinateur en connectant simplement votre appareil photo à l'ordinateur sans utiliser les logiciels, les limitations suivantes s'appliquent.
 - Une fois l'appareil photo connecté à l'ordinateur, vous devrez peut-être patienter quelques minutes avant que les images de l'appareil photo soient accessibles.
 - Il est possible que les images prises en orientation verticale soient sauvegardées en orientation horizontale.
 - Les réglages de protection des images peuvent être effacés des images sauvegardées sur un ordinateur.
 - Des problèmes peuvent surgir lorsque vous sauvegardez des images ou des informations sur les images, selon la version du système d'exploitation, les logiciels utilisés ou les tailles de fichier d'images.

Avant utilisation
Guide élémentaire
Guide avancé
1 Notions de base de l'appareil photo
2 Mode Auto
3 Autres modes de prise de vue
4 Mode P
5 Mode de lecture
6 Fonctions Wi-Fi
7 Menu de réglage
8 Accessoires
9 Annexe
Index



Impression de photos

► Photos ► Vidéos

Vos photos peuvent être facilement imprimées en raccordant l'appareil photo à une imprimante. Sur l'appareil photo, vous pouvez spécifier les images qui seront imprimées par lot, préparer des commandes de tirage photo, et préparer des commandes d'impression ou imprimer les images en livres photos. Une imprimante photo compacte de la série Canon SELPHY CP est utilisée ici à titre d'illustration. Les écrans affichés et les fonctions disponibles dépendent de l'imprimante. Reportez-vous également au mode d'emploi de l'imprimante pour de plus amples informations.

Impression facile

► Photos ► Vidéos

Imprimez facilement vos photos en raccordant l'appareil photo à une imprimante compatible PictBridge (vendue séparément) avec le câble USB.

1 Assurez-vous que l'appareil photo et l'imprimante sont éteints.

2 Connectez l'appareil photo à l'imprimante.

- Ouvrez le couvre-bornes. Tout en tenant la plus petite fiche du câble dans le sens indiqué, insérez-la à fond dans la borne de l'appareil photo.
- Raccordez la fiche la plus grosse du câble à l'imprimante. Pour d'autres détails de branchement, reportez-vous au mode d'emploi de l'imprimante.

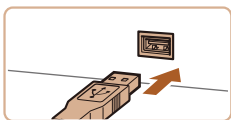
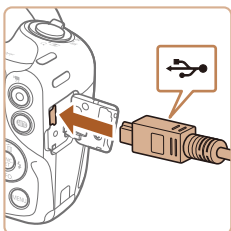

3 Mettez l'imprimante sous tension.



4 Mettez l'appareil photo sous tension.

- Appuyez sur la touche [ON] pour mettre l'appareil photo sous tension.

5 Choisissez une image.

- Appuyez sur les touches [◀][▶] pour choisir une image.

6 Accédez à l'écran d'impression.

- Appuyez sur la touche [P], choisissez [Standard], puis appuyez à nouveau sur la touche [P].

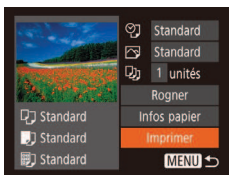

7 Imprimez l'image.

- Appuyez sur les touches [▲][▼] pour choisir [Imprimer], puis appuyez sur la touche [P].
- L'impression débute maintenant.
- Pour imprimer d'autres images, répétez les procédures ci-dessus en partant de l'étape 5 une fois l'impression terminée.
- Lorsque vous avez terminé d'imprimer, mettez l'appareil photo et l'imprimante hors tension, et débranchez le câble.



- Pour les imprimantes de marque Canon compatibles PictBridge (vendues séparément), voir « Imprimante » (p. 115).

Avant utilisation

Guide élémentaire

Guide avancé

1 Notions de base de l'appareil photo

2 Mode Auto

3 Autres modes de prise de vue

4 Mode P

5 Mode de lecture

6 Fonctions Wi-Fi

7 Menu de réglage

8 Accessoires

9 Annexe

Index



Configuration des réglages d'impression

► Photos ► Vidéos

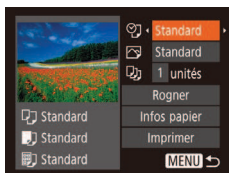

1 Accédez à l'écran d'impression.

- Exécutez les étapes 1 à 6 de « Impression facile » (📖119) pour accéder à cet écran.

2 Configurez les réglages.

- Appuyez sur les touches [▲][▼] pour choisir un élément, puis sur les touches [◀][▶] pour choisir une option.

🖨️	Standard	Correspond aux réglages actuels de l'imprimante.
	Date	Imprime les images avec horodatage.
	Fich. N°	Imprime les images avec le numéro de fichier.
	Les 2	Imprime les images à la fois avec la date et le numéro de fichier.
	Désac.	–
🖼️	Standard	Correspond aux réglages actuels de l'imprimante.
	Désac.	–
	Activé	Utilise les informations au moment de la prise de vue pour imprimer sous des réglages optimaux.
	Yrouges1	Corrige le phénomène des yeux rouges.
📄	Nb de copies	Choisissez le nombre de copies à imprimer.
Rogner	–	Spécifiez la zone d'image que vous souhaitez imprimer (📖120).
Infos papier	–	Spécifiez le format du papier, la mise en page et d'autres détails (📖121).

► Rogner des images avant l'impression

► Photos ► Vidéos

En rognant les images avant impression, vous pouvez imprimer la zone d'image de votre choix au lieu de l'image entière.

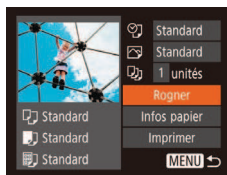

1 Choisissez [Rogner].

- Après avoir exécuté l'étape 1 de « Configuration des réglages d'impression » (📖120) pour accéder à l'écran d'impression, choisissez [Rogner] et appuyez sur la touche [⏏].
- Un cadre de rognage s'affiche alors, indiquant la zone d'image à imprimer.

2 Ajustez le cadre de rognage, au besoin.

- Pour redimensionner le cadre, déplacez la commande de zoom.
- Pour déplacer le cadre, appuyez sur les touches [▲][▼][◀][▶].
- Pour faire pivoter le cadre, appuyez sur la touche [⊞].
- Appuyez sur la touche [MENU], puis sur les touches [▲][▼] pour choisir [OK] et enfin sur la touche [⏏].

3 Imprimez l'image.

- Exécutez l'étape 7 de « Impression facile » (📖119) pour imprimer.



- Le rognage peut s'avérer impossible avec de petites tailles d'image ou certains rapports largeur-hauteur.
- Il se peut que la date ne s'imprime pas correctement si vous rognez les images alors que [Cachet date] est sélectionné.

Avant utilisation

Guide élémentaire

Guide avancé

1 Notions de base de l'appareil photo

2 Mode Auto

3 Autres modes de prise de vue

4 Mode P

5 Mode de lecture

6 Fonctions Wi-Fi

7 Menu de réglage

8 Accessoires

9 Annexe

Index



Choix du format de papier et de la mise en page avant l'impression

► Photos ► Vidéos

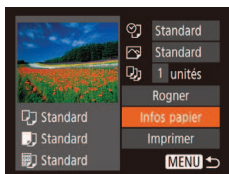

1 Choisissez [Infos papier].

- Après avoir exécuté l'étape 1 de « Configuration des réglages d'impression » (📖 120) pour accéder à l'écran d'impression, choisissez [Infos papier] et appuyez sur la touche [⊞].

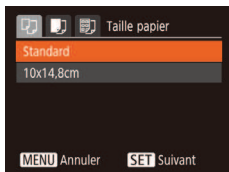

2 Choisissez un format de papier.

- Appuyez sur les touches [▲][▼] pour choisir une option, puis appuyez sur la touche [⊞].

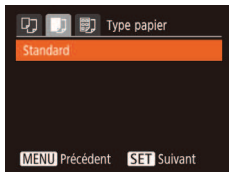

3 Choisissez le type de papier.

- Appuyez sur les touches [▲][▼] pour choisir une option, puis appuyez sur la touche [⊞].

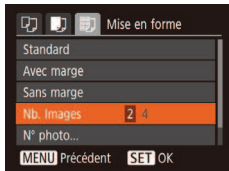

4 Choisissez la mise en page.

- Appuyez sur les touches [▲][▼] pour choisir une option.
- Si vous choisissez [Nb. Images], appuyez sur les touches [◀][▶] pour spécifier le nombre d'images par feuille.
- Appuyez sur la touche [⊞].

5 Imprimez l'image.

Options de mise en page disponibles

Standard	Correspond aux réglages actuels de l'imprimante.
Avec marge	Impressions avec un espace blanc autour de l'image.
Sans marge	Sans marge, impression bord à bord.
Nb. Images	Choisissez le nombre d'images à imprimer par feuille.
N° photo	Impression de photos d'identité. Uniquement disponible pour les images ayant une résolution de L et un rapport largeur-hauteur de 4:3.
Form. Fixe	Choisissez la taille d'impression. Choisissez entre les impressions 90 x 130 mm, carte postale ou grand format.

Impression des photos d'identité

► Photos ► Vidéos

1 Choisissez [N° photo].

- En exécutant les étapes 1 à 4 de « Choix du format de papier et de la mise en page avant l'impression » (📖 121), choisissez [N° photo], puis appuyez sur la touche [⊞].

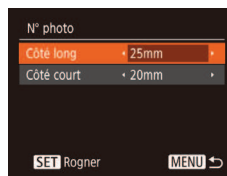

2 Choisissez la longueur du côté long et du côté court.

- Appuyez sur les touches [▲][▼] pour choisir un élément. Choisissez la longueur en appuyant sur les touches [◀][▶] et appuyez sur la touche [⊞].

Avant utilisation

Guide élémentaire

Guide avancé

1 Notions de base de l'appareil photo

2 Mode Auto

3 Autres modes de prise de vue

4 Mode P

5 Mode de lecture

6 Fonctions Wi-Fi

7 Menu de réglage

8 Accessoires

9 Annexe

Index

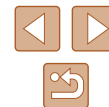



3 Choisissez la zone à imprimer.

- Exécutez l'étape 2 de « Rognage des images avant l'impression » (📖120) pour choisir la zone à imprimer.

4 Imprimez l'image.

Impression de scènes vidéo

► Photos ► Vidéos

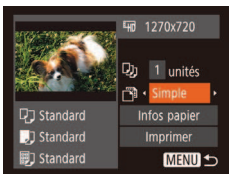

1 Accédez à l'écran d'impression.

- Exécutez les étapes 1 à 6 de « Impression facile » (📖119) pour choisir une vidéo. Cet écran s'affiche.

2 Choisissez une méthode d'impression.

- Appuyez sur les touches [▲][▼] pour choisir [📄], puis appuyez sur les touches [◀][▶] pour choisir la méthode d'impression.

3 Imprimez l'image.

Options d'impression vidéo

Simple	Imprime la scène actuelle en tant que photo.
Séquence	Imprime une séquence de scènes, à un intervalle donné, sur une feuille de papier. Vous pouvez également imprimer le numéro de dossier, le numéro de fichier et le temps écoulé pour l'image en réglant [Légende] sur [Activé].



- Pour annuler l'impression, appuyez sur la touche [⏏], choisissez [OK], puis appuyez à nouveau sur la touche [⏏].
- L'écran de l'étape 1 peut également s'afficher en exécutant la procédure suivante : affichez la scène vidéo que vous souhaitez imprimer en suivant les étapes 2 – 5 dans « Affichage » (📖61), appuyez sur les touches [◀][▶] pour choisir [📄] dans le panneau de commande des vidéos, puis appuyez sur la touche [⏏].

Avant utilisation
Guide élémentaire
Guide avancé
1 Notions de base de l'appareil photo
2 Mode Auto
3 Autres modes de prise de vue
4 Mode P
5 Mode de lecture
6 Fonctions Wi-Fi
7 Menu de réglage
8 Accessoires
9 Annexe
Index

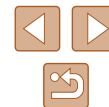

Ajout d'images à la liste d'impression (DPOF)

► Photos ► Vidéos

Vous pouvez configurer directement sur l'appareil photo l'impression par lot (📖 124) et la commande d'impressions auprès d'un service de tirage photo. Choisissez jusqu'à 998 images sur une carte mémoire et configurez les réglages applicables, comme le nombre de copies, comme suit. Les informations d'impression que vous préparez de cette manière seront conformes aux normes DPOF (Digital Print Order Format).

Configuration des réglages d'impression

► Photos ► Vidéos

Spécifiez le format d'impression, l'ajout ou non de la date ou du numéro de fichier, et d'autres réglages, comme suit. Ces réglages s'appliquent à toutes les images de la liste d'impression.

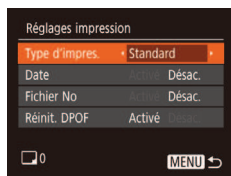

- Appuyez sur la touche **[MENU]**, puis choisissez [Réglages impression] sur l'onglet [📖]. Choisissez et configurez les éléments comme souhaité (📖 25).

Type d'impres.	Standard	Une seule image est imprimée par feuille.
	Index	De plus petites versions de plusieurs images sont imprimées par feuille.
	Toutes	Les formats standard et index sont tous deux imprimés.
Date	Standard	Les images sont imprimées avec la date de prise de vue.
	Désac.	–
Fichier No	Standard	Les images sont imprimées avec le numéro de fichier.
	Désac.	–
Réinit. DPOF	Standard	Tous les réglages de la liste d'impression de l'image sont effacés après l'impression.
	Désac.	–



- Il se peut que tous vos réglages DPOF ne soient pas appliqués lors de l'impression par l'imprimante ou un service de tirage photo, dans certains cas.
- [📖] peut s'afficher sur l'appareil photo pour vous avertir que la carte mémoire comporte des réglages d'impression configurés sur un autre appareil photo. Si vous modifiez les réglages d'impression au moyen de cet appareil photo, vous risquez d'écraser tous les réglages précédents.



- Si vous spécifiez [Index], vous ne pourrez pas choisir [Activé] à la fois pour la [Date] et [Fichier No].
- L'impression d'index n'est pas disponible sur certaines imprimantes de marque Canon compatibles PictBridge (vendues séparément).
- La date est imprimée dans un format correspondant aux détails du réglage dans [Date/Heure] sur l'onglet [📖] (📖 17).

Configuration de l'impression pour chaque image

► Photos ► Vidéos

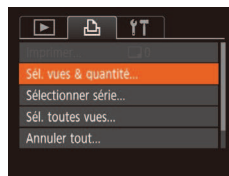

1 Choisissez [Sél. vues & quantité].

- Appuyez sur la touche **[MENU]**, choisissez [Sél. vues & quantité] sur l'onglet [📖], puis appuyez sur la touche [📖].

2 Choisissez une image.

- Appuyez sur les touches [◀][▶] pour choisir une image, puis appuyez sur la touche [📖].
- Vous pouvez à présent spécifier le nombre de copies.
- Si vous spécifiez l'impression de l'index pour l'image, elle est étiquetée avec une icône [✓]. Pour annuler l'impression de l'index pour l'image, appuyez à nouveau sur la touche [📖]. [✓] disparaît.

Avant utilisation

Guide élémentaire

Guide avancé

1 Notions de base de l'appareil photo

2 Mode Auto

3 Autres modes de prise de vue

4 Mode P

5 Mode de lecture

6 Fonctions Wi-Fi

7 Menu de réglage

8 Accessoires

9 Annexe

Index

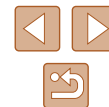



3 Spécifiez le nombre d'impressions.

- Appuyez sur les touches [▲][▼] pour spécifier le nombre d'impressions (maximum 99).
- Pour configurer l'impression pour d'autres images et spécifier le nombre d'impressions, répétez les étapes 2 et 3.
- La quantité à imprimer ne peut pas être spécifiée pour les impressions d'index. Vous pouvez uniquement choisir les images à imprimer en exécutant l'étape 2.
- Ceci fait, appuyez sur la touche [MENU] pour revenir à l'écran de menu.

Configuration de l'impression pour une plage d'images

► Photos ► Vidéos



- En exécutant l'étape 1 de « Configuration de l'impression pour chaque image » (📖 123), choisissez [Sélectionner série] puis appuyez sur la touche [⏏].
- Exécutez les étapes 2 et 3 de « Sélection d'une plage » (📖 68) pour spécifier les images.
- Appuyez sur les touches [▲][▼] pour choisir [Demande], puis appuyez sur la touche [⏏].

Configuration de l'impression pour toutes les images

► Photos ► Vidéos

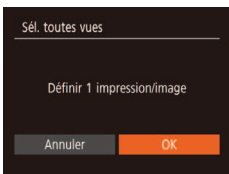

- En exécutant l'étape 1 de « Configuration de l'impression pour chaque image » (📖 123), choisissez [Sél. toutes vues] puis appuyez sur la touche [⏏].
- Appuyez sur les touches [◀][▶] pour choisir [OK], puis appuyez sur la touche [⏏].

Effacement de toutes les images de la liste d'impression



- En exécutant l'étape 1 de « Configuration de l'impression pour chaque image » (📖 123), choisissez [Annuler tout] puis appuyez sur la touche [⏏].
- Appuyez sur les touches [◀][▶] pour choisir [OK], puis appuyez sur la touche [⏏].

Impression des images ajoutées à la liste d'impression (DPOF)

► Photos ► Vidéos



- Une fois que vous avez ajouté des images à la liste d'impression (📖 123 – 📖 124), cet écran s'affiche dès que vous connectez l'appareil photo à une imprimante compatible PictBridge. Appuyez sur les touches [▲][▼] pour choisir [Imprimer], puis appuyez simplement sur la touche [⏏] pour imprimer les images de la liste d'impression.
- Une tâche d'impression DPOF que vous avez momentanément arrêtée reprend à partir de l'image suivante.

Avant utilisation
Guide élémentaire
Guide avancé
1 Notions de base de l'appareil photo
2 Mode Auto
3 Autres modes de prise de vue
4 Mode P
5 Mode de lecture
6 Fonctions Wi-Fi
7 Menu de réglage
8 Accessoires
9 Annexe
Index



Ajout d'images à un livre photo

► Photos ► Vidéos

Les livres photos peuvent être configurés sur l'appareil photo en choisissant jusqu'à 998 images sur une carte mémoire et en les important vers le logiciel CameraWindow (📖 117) sur votre ordinateur, où elles sont stockées dans leur propre dossier. Ceci se révèle pratique lors de la commande en ligne de livres photos imprimés ou de l'impression de livres photos sur votre propre imprimante.

Choix d'une méthode de sélection

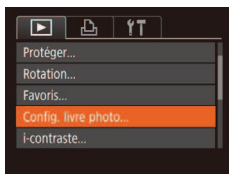

- Appuyez sur la touche [MENU], choisissez [Config. livre photo] sur l'onglet [P], puis choisissez la méthode de sélection des images.



- [i] peut s'afficher sur l'appareil photo pour vous avertir que la carte mémoire comporte des réglages d'impression configurés sur un autre appareil photo. Si vous modifiez les réglages d'impression au moyen de cet appareil photo, vous risquez d'écraser tous les réglages précédents.

Ajout d'images individuellement

► Photos ► Vidéos

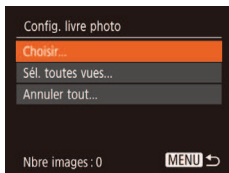

1 Choisissez [Choisir].

- En exécutant la procédure de « Choix d'une méthode de sélection » (📖 125), choisissez [Choisir] et appuyez sur la touche [P].



2 Choisissez une image.

- Appuyez sur les touches [◀][▶] pour choisir une image, puis appuyez sur la touche [P].
- [✓] s'affiche.
- Pour retirer l'image du livre photo, appuyez à nouveau sur la touche [P]. [✓] disparaît.
- Répétez ce processus pour spécifier d'autres images.
- Ceci fait, appuyez sur la touche [MENU] pour revenir à l'écran de menu.

Ajout de toutes les images à un livre photo

► Photos ► Vidéos

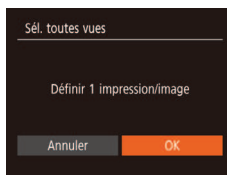

- En exécutant la procédure de « Choix d'une méthode de sélection » (📖 125), choisissez [Sél. toutes vues] et appuyez sur la touche [P].
- Appuyez sur les touches [◀][▶] pour choisir [OK], puis appuyez sur la touche [P].

Retrait de toutes les images d'un livre photo

► Photos ► Vidéos

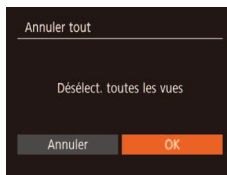

- En exécutant la procédure de « Choix d'une méthode de sélection » (📖 125), choisissez [Annuler tout] et appuyez sur la touche [P].
- Appuyez sur les touches [◀][▶] pour choisir [OK], puis appuyez sur la touche [P].

Avant utilisation
Guide élémentaire
Guide avancé
1 Notions de base de l'appareil photo
2 Mode Auto
3 Autres modes de prise de vue
4 Mode P
5 Mode de lecture
6 Fonctions Wi-Fi
7 Menu de réglage
8 Accessoires
9 Annexe
Index



9

Annexe

Informations utiles lors de l'utilisation de l'appareil photo

Dépannage

Si vous pensez que l'appareil photo a un problème, commencez par vérifier les points suivants. Si les indications ci-dessous ne résolvent pas le problème, contactez un centre d'assistance Canon.

Source d'alimentation

Rien ne se produit lorsque vous enfoncez la touche ON/OFF.

- Assurez-vous que la batterie est chargée (📖15).
- Assurez-vous que la batterie est insérée dans le bon sens (📖16).
- Assurez-vous que le couvercle du logement de la batterie et de la carte mémoire est complètement fermé (📖16).
- Des bornes de batterie sales diminuent les performances de la batterie. Essayez de nettoyer les bornes avec un coton-tige et de réinsérer la batterie à plusieurs reprises.

La batterie se vide rapidement.

- Les performances de la batterie diminuent à faible température. Essayez de réchauffer un peu la batterie en la plaçant, par exemple, dans votre poche en vous assurant que les bornes ne touchent pas d'objets métalliques.
- Des bornes de batterie sales diminuent les performances de la batterie. Essayez de nettoyer les bornes avec un coton-tige et de réinsérer la batterie à plusieurs reprises.
- Si ces mesures ne fonctionnent pas et que la batterie se vide toujours rapidement après la recharge, elle a atteint la fin de sa durée de vie. Achetez-en une neuve.

L'objectif ne se rétracte pas.

- N'ouvrez pas le couvercle du logement de la batterie et de la carte mémoire lorsque l'appareil photo est sous tension. Fermez le couvercle, allumez l'appareil photo, puis éteignez-le à nouveau (📖16).

La batterie gonfle.

- Le gonflement de la batterie est normal et ne pose pas de problèmes de sécurité. Cependant, si le gonflement de la batterie empêche d'insérer la batterie dans l'appareil photo, prenez contact avec un centre d'assistance Canon.

Affichage sur un téléviseur

Les images de l'appareil photo semblent déformées ou ne s'affichent pas sur le téléviseur (📖116).

Avant utilisation

Guide élémentaire

Guide avancé

1 Notions de base de l'appareil photo

2 Mode Auto

3 Autres modes de prise de vue

4 Mode P

5 Mode de lecture

6 Fonctions Wi-Fi

7 Menu de réglage

8 Accessoires

9 Annexe

Index



Prise de vue

Impossible de prendre des photos.

- En mode de lecture (📖61), enfoncez le déclencheur à mi-course (📖23).

Affichage étrange à l'écran sous un faible éclairage (📖24).

Affichage étrange à l'écran lors de la prise de vue.

- Les problèmes d'affichage suivants ne sont pas enregistrés sur les photos, mais ils sont enregistrés dans les vidéos. Veuillez en prendre note.
 - L'écran peut s'assombrir sous un éclairage lumineux.
 - L'écran peut scintiller sous un éclairage fluorescent ou LED.
 - Des bandes violacées peuvent apparaître à l'écran si vous cadrez une scène comprenant une source de lumière vive.

Aucun cachet date n'est ajouté aux images.

- Configurez [Cachet date] (📖5) (📖35). Veuillez noter que les cachets date ne sont pas ajoutés automatiquement aux images, juste parce que vous avez configuré le réglage [Date/Heure] (📖17).
- Les cachets date ne sont pas ajoutés dans les modes de prise de vue (📖137) dans lesquels [Cachet date] (📖5) ne peut pas être configuré (📖35).

[📖] clignote à l'écran lorsque vous enfoncez le déclencheur et la prise de vue n'est pas possible (📖30).

[📖] s'affiche lorsque le déclencheur est enfoncé à mi-course (📖30).

- Réglez [Mode Stabilisé] sur [Continu] (📖59).
- Soulevez le flash et réglez le mode de flash sur [📖] (📖58).
- Augmentez la vitesse ISO (📖51).
- Montez l'appareil photo sur un trépied ou prenez d'autres mesures pour le stabiliser. Par ailleurs, il est recommandé de régler [Mode Stabilisé] sur [Désac.] lors de l'utilisation d'un trépied ou d'autres moyens pour maintenir en place l'appareil photo (📖59).

Les photos ne sont pas nettes.

- Appuyez sur le déclencheur à mi-course pour effectuer la mise au point sur les sujets avant de l'enfoncer à fond pour prendre la photo (📖23).
- Assurez-vous que les sujets se trouvent dans la plage de mise au point (📖142).
- Réglez [Faisceau AF] sur [Activé] (📖39).
- Assurez-vous que les fonctions inutiles comme la macro sont désactivées.
- Essayez de photographier avec la mémorisation de la mise au point (📖55).

Aucune zone AF ne s'affiche et l'appareil photo ne fait pas la mise au point lorsque le déclencheur est enfoncé à mi-course.

- Pour que les zones AF s'affichent et que l'appareil photo fasse correctement la mise au point, essayez de cadrer la scène avec les zones du sujet à fort contraste centrées avant d'enfoncer le déclencheur à mi-course. Vous pouvez également essayer d'enfoncer le déclencheur à mi-course de manière répétée.

Les sujets sur les photos semblent trop foncés.

- Soulevez le flash et réglez le mode de flash sur [📖] (📖58).
- Ajustez la luminosité au moyen de la correction d'exposition (📖50).
- Réglez le contraste à l'aide de la fonction i-contraste (📖51, 📖75).
- Utilisez la mesure spot (📖50).

Les sujets semblent trop clairs, les hautes lumières sont délavées.

- Rabattez le flash et réglez le mode de flash sur [📖] (📖28).
- Ajustez la luminosité au moyen de la correction d'exposition (📖50).
- Utilisez la mesure spot (📖50).
- Diminuez l'éclairage sur les sujets.

Les photos semblent trop sombres bien que le flash se déclenche (📖30).

- Photographiez dans la portée du flash (📖141).
- Augmentez la vitesse ISO (📖51).

Les sujets sur les photos avec flash semblent trop clairs, les hautes lumières sont délavées.

- Photographiez dans la portée du flash (📖141).
- Rabattez le flash et réglez le mode de flash sur [📖] (📖28).

Des taches blanches apparaissent dans les photos avec flash.

- Ceci est dû à la lumière du flash qui reflète des particules de poussière ou en suspension dans l'air.

Les photos semblent granuleuses.

- Diminuez la vitesse ISO (📖51).

Les sujets sont affectés par le phénomène des yeux rouges.

- Réglez [Par lampe] sur [Activé] (📖40). Veuillez noter que lorsque la lampe atténuateur du phénomène des yeux rouges (📖4) est allumée (pendant environ une seconde), il n'est pas possible de photographier, car la lampe neutralise les yeux rouges. Pour des résultats optimaux, demandez aux sujets de regarder la lampe atténuateur du phénomène des yeux rouges. Essayez également d'augmenter l'éclairage dans les scènes d'intérieur et de photographier de plus près.
- Éditez les images au moyen de la correction des yeux rouges (📖76).

Avant utilisation

Guide élémentaire

Guide avancé

1 Notions de base de l'appareil photo

2 Mode Auto

3 Autres modes de prise de vue

4 Mode P

5 Mode de lecture

6 Fonctions Wi-Fi

7 Menu de réglage

8 Accessoires

9 Annexe

Index



L'enregistrement sur la carte mémoire prend trop de temps ou la prise de vue en continu est plus lente.

- Utilisez l'appareil photo pour effectuer un formatage simple de la carte mémoire (📖110).

Les réglages de prise de vue ou les réglages du menu FUNC. ne sont pas disponibles.

- Les éléments de réglage disponibles dépendent du mode de prise de vue. Reportez-vous à la section « Fonctions disponibles dans chaque mode de prise de vue », « Menu FUNC. » et « Onglet Prise de vue » (📖134 – 📖137).

Réalisation de vidéos

Le temps écoulé indiqué est incorrect ou l'enregistrement est interrompu.

- Utilisez l'appareil photo pour formater la carte mémoire ou utilisez une carte prenant en charge l'enregistrement grande vitesse. Veuillez noter que même si l'affichage du temps écoulé est incorrect, la longueur des vidéos sur la carte mémoire correspond à la durée réelle d'enregistrement (📖109, 📖143).

[!] s'affiche et la prise de vue s'arrête automatiquement.

- La mémoire tampon interne de l'appareil photo s'est saturée, car l'appareil photo ne pouvait pas enregistrer assez rapidement sur la carte mémoire. Essayez l'une des mesures suivantes.
 - Utilisez l'appareil photo pour effectuer un formatage simple de la carte mémoire (📖110).
 - Diminuez la qualité d'image (📖38).
 - Utilisez une carte mémoire prenant en charge l'enregistrement grande vitesse (📖143).

Le zoom n'est pas possible.

- Le zoom n'est pas possible lorsque vous filmez des vidéos en mode [📹] (📖45).

Lecture

La lecture n'est pas possible.

- La lecture d'images ou de vidéos peut être impossible si un ordinateur est utilisé pour renommer les fichiers ou modifier la structure des dossiers.

La lecture s'arrête ou le son saute.

- Utilisez une carte mémoire sur laquelle vous avez effectué un formatage simple avec l'appareil photo (📖110).

- Il peut y avoir de courtes interruptions lors de la lecture de vidéos copiées sur des cartes mémoire dont la vitesse de lecture est lente.
- Lorsque vous lisez des vidéos sur un ordinateur, les images peuvent être perdues et le son saccadé si les performances de l'ordinateur sont inadéquates.

Le son n'est pas lu pendant les vidéos.

- Ajustez le volume (📖106) si vous avez activé [Muet] (📖106) ou si le son de la vidéo est à peine audible.
- Aucun son n'est lu pour les vidéos filmées en mode [📹] (📖45), car le son n'est pas enregistré dans ce mode.

Carte mémoire

La carte mémoire n'est pas reconnue.

- Redémarrez l'appareil photo avec la carte mémoire insérée (📖22).

Ordinateur

Impossible de transférer des images sur un ordinateur.

- Lorsque vous transférez des images sur un ordinateur via un câble, essayez de réduire la vitesse de transfert comme suit.
 - Appuyez sur la touche [▶] pour activer le mode de lecture. Maintenez enfoncée la touche [MENU] tout en appuyant simultanément sur les touches [▲] et [⊙]. Sur l'écran suivant, appuyez sur les touches [◀] [▶] pour choisir [B], puis sur la touche [⊙].

Avant utilisation

Guide élémentaire

Guide avancé

1 Notions de base de l'appareil photo

2 Mode Auto

3 Autres modes de prise de vue

4 Mode P

5 Mode de lecture

6 Fonctions Wi-Fi

7 Menu de réglage

8 Accessoires

9 Annexe

Index



Wi-Fi

Impossible d'accéder au menu Wi-Fi en appuyant sur la touche [(Wi)].

- Il n'est pas possible d'accéder au menu Wi-Fi lorsque l'appareil photo est raccordé à une imprimante ou à un ordinateur via un câble. Débranchez le câble.

Impossible d'ajouter un appareil/une destination.

- Il est possible d'ajouter 20 éléments d'informations de connexion au maximum dans l'appareil photo. Effacez tout d'abord les informations de connexion non nécessaires de l'appareil photo, puis ajoutez les nouveaux appareils/nouvelles destinations (📖103).
- Utilisez un ordinateur ou un smartphone pour enregistrer des services Web (📖90).
- Pour ajouter un smartphone, installez tout d'abord l'application dédiée Camera Connect sur le smartphone (📖79).
- Pour ajouter un ordinateur, installez tout d'abord le logiciel CameraWindow sur votre ordinateur. Vérifiez également l'environnement et les réglages de votre ordinateur et du Wi-Fi (📖85, 📖86).
- N'utilisez pas l'appareil photo à proximité de sources d'interférence du signal Wi-Fi comme les fours à micro-ondes, les appareils Bluetooth ou d'autres équipements fonctionnant sur la bande 2,4 GHz.
- Rapprochez l'appareil photo de l'autre appareil auquel vous essayez de vous connecter (le point d'accès par exemple) et assurez-vous qu'il n'y a pas d'obstacles entre les appareils.

Impossible de se connecter au point d'accès.

- Confirmez que le canal du point d'accès est réglé sur un canal pris en charge par l'appareil photo (📖141). Veuillez noter qu'au lieu de l'attribution automatique des canaux, il est recommandé de spécifier manuellement un canal pris en charge.

Impossible d'envoyer des images.

- L'appareil de destination ne dispose pas d'un espace de stockage suffisant. Augmentez l'espace de stockage sur l'appareil de destination et recommencez l'envoi des images.
- Le taquet de protection contre l'écriture de la carte mémoire dans l'appareil photo de destination est placé sur la position verrouillée. Faites glisser le taquet de protection contre l'écriture sur la position déverrouillée.
- Les images ne sont pas envoyées sur CANON iMAGE GATEWAY ou d'autres services Web si vous déplacez ou renommez les fichiers d'image ou les dossiers sur l'ordinateur ayant reçu les images envoyées au moyen de la Synchro d'images via un point d'accès (📖99). Avant de déplacer ou de renommer les fichiers d'image ou les dossiers sur l'ordinateur, assurez-vous que les images ont déjà été envoyées sur CANON iMAGE GATEWAY ou d'autres services Web.

Impossible de redimensionner les images pour l'envoi.

- Les images ne peuvent pas être redimensionnées à une taille plus grande que le paramètre de résolution de leur taille d'origine.
- Les vidéos ne peuvent pas être redimensionnées.

Le temps d'envoi des images est long./La connexion sans fil est interrompue.

- Le temps d'envoi de plusieurs images peut être assez long. Essayez de redimensionner les images pour réduire le temps d'envoi (📖98).
- Le temps d'envoi des vidéos peut être assez long.
- N'utilisez pas l'appareil photo à proximité de sources d'interférence du signal Wi-Fi comme les fours à micro-ondes, les appareils Bluetooth ou d'autres équipements fonctionnant sur la bande 2,4 GHz. Veuillez noter que l'envoi des images peut prendre un certain temps même si [Wi-Fi] est affiché.
- Rapprochez l'appareil photo de l'autre appareil auquel vous essayez de vous connecter (le point d'accès par exemple) et assurez-vous qu'il n'y a pas d'obstacles entre les appareils.

Je ne reçois pas l'e-mail de notification sur mon ordinateur ou mon smartphone lorsque j'enregistre CANON iMAGE GATEWAY sur mon appareil photo.

- Confirmez que votre adresse e-mail est correcte et essayez à nouveau de vous enregistrer.
- Vérifiez les paramètres de compte e-mail de votre ordinateur ou de votre smartphone. Vous risquez de ne pas recevoir la notification par e-mail si les paramètres du compte e-mail sont réglés pour rejeter les e-mails de certains noms de domaine.

Vous souhaitez effacer les informations de connexion Wi-Fi avant de vous débarrasser de l'appareil photo ou de le donner à quelqu'un.

- Réinitialisez les paramètres Wi-Fi (📖105).

Avant utilisation

Guide élémentaire

Guide avancé

1 Notions de base de l'appareil photo

2 Mode Auto

3 Autres modes de prise de vue

4 Mode P

5 Mode de lecture

6 Fonctions Wi-Fi

7 Menu de réglage

8 Accessoires

9 Annexe

Index



Messages à l'écran

Si un message d'erreur s'affiche, procédez comme suit.

Prise de vue ou lecture

Carte mémoire absente

- Il se peut que la carte mémoire soit insérée dans le mauvais sens. Réinsérez-la dans le bon sens (116).

Carte mémoire verrouillée

- Le taquet de protection contre l'écriture de la carte mémoire est placé sur la position verrouillée. Placez le taquet de protection contre l'écriture sur la position déverrouillée (116).

Enregistrement impossible

- Vous avez essayé de photographier ou filmer sans carte mémoire dans l'appareil photo. Pour pouvoir photographier ou filmer, insérez une carte mémoire dans le bon sens (116).

Erreur carte mémoire (110)

- Si le même message d'erreur apparaît même après que vous avez formaté une carte mémoire compatible (12) et l'avez insérée dans le bon sens (116), prenez contact avec un centre d'assistance Canon.

Espace carte insuffisant

- Il n'y a plus assez d'espace libre sur la carte mémoire pour prendre des photos (128, 142, 149) ou modifier des images (173). Effacez les images inutiles (170) ou insérez une carte mémoire ayant assez d'espace libre (116).

Charger la batterie (115)

Aucune image.

- La carte mémoire ne contient pas d'images pouvant être affichées.

Élément protégé (167)

Image inconnue/Incompatible JPEG/Image trop grande/Lecture MP4 impossible

- Les images non prises en charge ou altérées ne peuvent pas être affichées.
- Il peut s'avérer impossible d'afficher les images éditées ou renommées sur un ordinateur, ou les images prises avec un autre appareil photo.

Agrandissement impossible/Lecture impossible en défilement intelligent/Rotation Impossible/Impossible modifier image/Opération impossible/Imposs assigner catégorie/Image indisponible

- Les fonctions suivantes peuvent ne pas être disponibles pour les images éditées ou renommées sur un ordinateur, ou les images prises avec un autre appareil photo. Veuillez noter que les fonctions suivies d'une étoile (*) ne sont pas disponibles pour les vidéos. Agrandir* (165), Défil. intell.* (166), Faire pivoter* (171), Favoris (172), Modifier* (173), Liste d'impression* (123) et Config. livre photo* (125)

Série sélec. non valide

- Lorsque vous avez spécifié une plage pour la sélection des images (168, 171, 124), vous avez choisi une image initiale se trouvant après l'image finale, ou inversement.

Limite sélec. dépassée

- Plus de 998 images ont été sélectionnées pour la liste d'impression (123) ou la configuration du livre photo (125). Sélectionnez 998 images ou moins.
- Les réglages de la liste d'impression (123) ou de la configuration du livre photo (125) n'ont pas pu être sauvegardés correctement. Réduisez le nombre d'images sélectionnées et essayez à nouveau.
- Vous avez choisi plus de 500 images en mode Protéger (167), Effacer (170), Favoris (172), Liste d'impression (123) ou Configuration d'un livre photo (125).

Nom incorrect!

- Le dossier n'a pas pu être créé ou les images n'ont pas pu être enregistrées, car le nombre de dossiers le plus élevé possible (999) pour stocker les images sur la carte est atteint et le nombre d'images le plus élevé possible (9999) pour les images dans les dossiers est atteint. Sur l'onglet [1], réglez l'option [N° fichiers] sur [Réinit. Auto] (110) ou formatez la carte mémoire (109).

Erreur objectif

- Cette erreur peut se produire si l'objectif est tenu alors qu'il bouge ou lorsque l'appareil photo est utilisé dans des endroits poussiéreux ou sablonneux.
- L'apparition fréquente de ce message d'erreur peut indiquer que l'appareil photo est endommagé. Dans ce cas, prenez contact avec un centre d'assistance Canon.

Erreur détectée sur app. photo (numéro d'erreur)

- Si ce message d'erreur s'affiche immédiatement après la prise de vue, il se peut que l'image ne soit pas sauvegardée. Basculez sur le mode de lecture pour vérifier l'image.

Avant utilisation

Guide élémentaire

Guide avancé

1 Notions de base de l'appareil photo

2 Mode Auto

3 Autres modes de prise de vue

4 Mode P

5 Mode de lecture

6 Fonctions Wi-Fi

7 Menu de réglage

8 Accessoires

9 Annexe

Index



- L'apparition fréquente de ce message d'erreur peut indiquer que l'appareil photo est endommagé. Dans ce cas, inscrivez par écrit le numéro de l'erreur (Exx) et prenez contact avec un centre d'assistance Canon.

Erreur fichier

- Une impression correcte (📖119) peut ne pas être possible pour les photos d'autres appareils photo ou pour les images ayant été modifiées à l'aide d'un logiciel informatique, même si l'appareil photo est raccordé à l'imprimante.

Erreur d'impression

- Vérifiez le réglage du format de papier (📖121). Si ce message d'erreur s'affiche lorsque le réglage est correct, redémarrez l'imprimante et exécutez à nouveau le réglage sur l'appareil photo.

Absorbent d'encre plein

- Prenez contact avec un centre d'assistance Canon pour solliciter de l'aide pour le remplacement de l'absorbent d'encre.

Wi-Fi

Échec connexion

- Aucun point d'accès n'est reconnu. Vérifiez les paramètres du point d'accès (📖86).
- Un appareil est introuvable. Éteignez l'appareil photo et rallumez-le, puis réessayez la connexion.
- Vérifiez l'appareil auquel vous voulez vous connecter et assurez-vous qu'il est prêt pour la connexion.

Échec détermin. pt d'accès

- Les boutons WPS de plusieurs points d'accès ont été appuyés simultanément. Essayez de vous reconnecter.

Aucun point d'accès trouvé

- Assurez-vous que le point d'accès est sous tension.
- Lorsque vous vous connectez manuellement à un point d'accès, assurez-vous que vous avez saisi le SSID correct.

Mot de passe incorrect/Paramètres de sécurité du Wi-Fi incorrects

- Vérifiez les paramètres de sécurité du point d'accès (📖86).

Conflit d'adresses IP

- Réinitialisez l'adresse IP afin qu'elle n'entre pas en conflit avec une autre.

Déconnecté/Fichier(s) non reçu(s)/Échec envoi

- Il se peut que vous vous trouviez dans un environnement où les signaux Wi-Fi sont bloqués.
- N'utilisez pas l'appareil photo à proximité de fours à microondes, d'appareils Bluetooth et d'autres appareils qui fonctionnent dans la bande 2,4 GHz.
- Rapprochez l'appareil photo de l'autre appareil auquel vous essayez de vous connecter (le point d'accès par exemple) et assurez-vous qu'il n'y a pas d'obstacles entre les appareils.
- Vérifiez l'appareil connecté et assurez-vous qu'il ne présente pas d'erreurs.

Échec envoi

Erreur carte mémoire

- Si le même message d'erreur apparaît alors que vous avez inséré une carte mémoire formatée dans le bon sens, prenez contact avec un centre d'assistance Canon.

Fichier(s) non reçu(s)

Espace carte insuffisant

- Il ne reste pas suffisamment d'espace libre sur la carte mémoire dans l'appareil photo cible pour recevoir les images. Effacez des images pour libérer de l'espace sur la carte mémoire, ou insérez une carte mémoire ayant suffisamment d'espace libre.

Fichier(s) non reçu(s)

Carte mémoire verrouillée

- Le taquet de protection contre l'écriture de la carte mémoire dans l'appareil photo recevant les images est placé sur la position verrouillée. Faites glisser le taquet de protection contre l'écriture sur la position déverrouillée.

Fichier(s) non reçu(s)

Nom incorrect!

- Lorsque le numéro de dossier le plus élevé (999) et le nombre d'images le plus élevé (9999) ont été atteints sur l'appareil photo récepteur, il n'est plus possible de recevoir des images.

Espace insuff. sur serveur

- Supprimez les images non nécessaires chargées sur CANON IMAGE GATEWAY pour libérer de la place.
- Sauvegardez les images envoyées via la Synchro d'images (📖99) sur votre ordinateur.

Vérifier paramètres réseau

- Assurez-vous que votre ordinateur peut se connecter à Internet avec les paramètres réseau actuels.

Avant utilisation

Guide élémentaire

Guide avancé

1 Notions de base de l'appareil photo

2 Mode Auto

3 Autres modes de prise de vue

4 Mode P

5 Mode de lecture

6 Fonctions Wi-Fi

7 Menu de réglage

8 Accessoires

9 Annexe

Index



Informations à l'écran

Prise de vue (affichage d'informations)

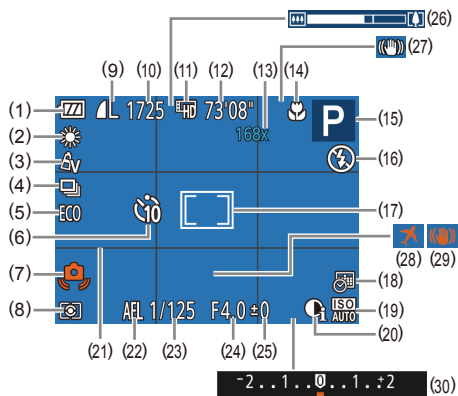

- (1) Niveau de la batterie (📖132)
- (2) Balance des blancs (📖52)
- (3) Mes couleurs (📖52)
- (4) Mode drive (📖36)
- (5) Mode veille (📖108)
- (6) Retardateur (📖34)
- (7) Avertissement de bougé de l'appareil photo (📖30)
- (8) Méthode de mesure (📖50)
- (9) Compression des photos (📖59), résolution (📖37)
- (10) Prises de vue enregistrables (📖143)
- (11) Qualité vidéo (📖38)
- (12) Temps restant (📖143)
- (13) Agrandissement par zoom (📖33), téléconvertisseur numérique (📖54)
- (14) Plage de mise au point (📖54, 📖54)
- (15) Mode de prise de vue (📖134), icône de scène (📖31)
- (16) Mode de flash (📖58)
- (17) Zones AF (📖55), zone de mesure spot (📖50)
- (18) Cachet date (📖35)

- (19) Vitesse ISO (📖51)
- (20) i-contraste (📖51)
- (21) Quadrillage (📖38)
- (22) Mémorisation de l'exposition automatique (📖50)
- (23) Vitesse d'obturation
- (24) Valeur d'ouverture
- (25) Niveau de correction d'exposition (📖50)
- (26) Barre de zoom (📖28)
- (27) Icône du mode stabilisé (📖32)
- (28) Fuseau horaire (📖107)
- (29) Stabilisation de l'image (📖59)
- (30) Barre de correction de l'exposition (📖50)

Niveau de la batterie

Une icône ou un message à l'écran indique le niveau de charge de la batterie.

Écran	Détails
	La charge est suffisante.
	Légèrement déchargée, mais la charge est suffisante.
	Presque déchargée. Chargez rapidement la batterie.
[Charger la batterie]	Déchargée. Chargez immédiatement la batterie.

Avant utilisation

Guide élémentaire

Guide avancé

- 1** Notions de base de l'appareil photo
- 2** Mode Auto
- 3** Autres modes de prise de vue
- 4** Mode P
- 5** Mode de lecture
- 6** Fonctions Wi-Fi
- 7** Menu de réglage
- 8** Accessoires
- 9** Annexe

Index

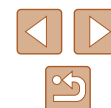

Lecture (affichage d'informations détaillées)

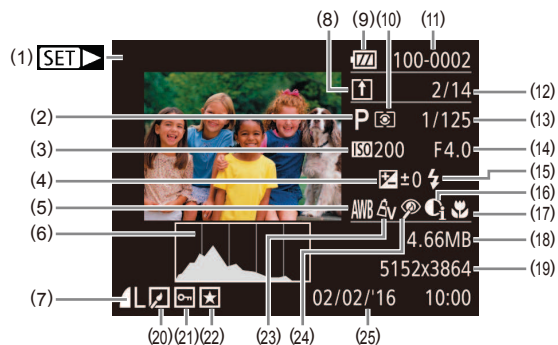

- | | |
|--|--|
| (1) Enregistrement vidéo (128, 61) | (13) Vitesse d'obturation (photos), qualité de l'image / Cadence d'enregistrement des images (vidéos) (38) |
| (2) Mode de prise de vue (134) | (14) Valeur d'ouverture |
| (3) Vitesse ISO (51), vitesse de lecture (45) | (15) Flash (58) |
| (4) Niveau de correction d'exposition (50) | (16) i-contraste (51, 75) |
| (5) Balance des blancs (52) | (17) Plage de mise au point (54, 54) |
| (6) Histogramme (63) | (18) Taille du fichier |
| (7) Compression (qualité d'image) (59) / Résolution (37), MP4 (vidéos) | (19) Photos : Résolution (143) Vidéos : durée de lecture (143) |
| (8) Synchro d'images (99) | (20) Édition d'images (73) |
| (9) Niveau de la batterie (132) | (21) Protection (67) |
| (10) Méthode de mesure (50) | (22) Favoris (72) |
| (11) Numéro de dossier – numéro de fichier (110) | (23) Mes couleurs (52, 75) |
| (12) Numéro de l'image actuelle / Nombre total d'images | (24) Correction des yeux rouges (76) |
| | (25) Date/heure de prise de vue (17) |



- Certaines informations peuvent ne pas s'afficher pendant l'affichage des images sur un téléviseur (116).

Récapitulatif du panneau de commande des vidéos

Les opérations suivantes sont disponibles sur le panneau de commande des vidéos accessible comme décrit dans « Affichage » (61).

	Sortir
	Lecture
	Ralenti (Appuyez sur les touches [◀][▶] pour ajuster la vitesse de lecture. Le son n'est pas émis.)
	Saut arrière* (Pour continuer le saut arrière, maintenez enfoncée la touche [⏮].)
	Image précédente (Pour le retour rapide, maintenez enfoncée la touche [⏪].)
	Image suivante (Pour l'avance rapide, maintenez enfoncée la touche [⏩].)
	Saut avant* (Pour continuer le saut avant, maintenez enfoncée la touche [⏭].)
	Éditer (77)
	Indiqué lorsque l'appareil photo est raccordé à une imprimante compatible PictBridge (119).

* Affiche l'image située environ 4 secondes avant ou après l'image actuelle.



- Pour sauter en avant ou en arrière pendant la lecture d'une vidéo, appuyez sur les touches [◀][▶].

Avant utilisation

Guide élémentaire

Guide avancé

1 Notions de base de l'appareil photo

2 Mode Auto

3 Autres modes de prise de vue

4 Mode P

5 Mode de lecture

6 Fonctions Wi-Fi

7 Menu de réglage

8 Accessoires

9 Annexe

Index



Tableaux des fonctions et menus

Fonctions disponibles dans chaque mode de prise de vue

Fonction	Mode de prise de vue													
	AUTO	P	LIVE											
Correction de l'exposition (50)	-	○	○	○	○	○	○	○	○	○	○	-	○	-
Flash (58)														
	○	○	○	○	○	○	○	○	○	○	○	○	-	-
	-	○	○	○	○	-	○	○	○	○	○	○	-	○
	*1	○	○	-	-	-	-	-	-	-	-	-	-	-
	○	○	○	○	○	○	○	○	○	○	○	○	○	○
Plage de mise au point (54, 54)														
	○	○	○	○	○	○	○	○	○	○	○	○	○	○
	-	○	○	○	-	○	○	○	○	○	○	○	-	○
Suivi AF (56)	-	○	○	○	-	○	-	-	-	○	○	○	-	○
Modifier affichage (24)	○	○	-	○	-	○	-	-	-	-	○	○	○	○

*1 Non disponible. Cependant, peut passer à dans certains cas.

Avant utilisation

Guide élémentaire

Guide avancé

1 Notions de base de l'appareil photo

2 Mode Auto

3 Autres modes de prise de vue

4 Mode P

5 Mode de lecture

6 Fonctions Wi-Fi

7 Menu de réglage

8 Accessoires

9 Annexe

Index

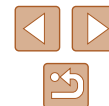

Menu FUNC.

	Mode de prise de vue													
Fonction	AUTO	P	LIVE											
Méthode de mesure (📖50)														
	<input type="radio"/>	<input type="radio"/>	<input type="radio"/>	<input type="radio"/>	<input type="radio"/>	<input type="radio"/>	<input type="radio"/>	<input type="radio"/>	<input type="radio"/>	<input type="radio"/>	<input type="radio"/>	<input type="radio"/>	<input type="radio"/>	<input type="radio"/>
	-	<input type="radio"/>	-	-	-	-	-	-	-	-	-	-	-	-
Mes couleurs (📖52)														
	<input type="radio"/>	<input type="radio"/>	<input type="radio"/>	<input type="radio"/>	<input type="radio"/>	<input type="radio"/>	<input type="radio"/>	<input type="radio"/>	<input type="radio"/>	<input type="radio"/>	<input type="radio"/>	<input type="radio"/>	<input type="radio"/>	<input type="radio"/>
	-	<input type="radio"/>	-	-	<input type="radio"/>	-	-	-	-	-	-	-	-	<input type="radio"/>
Balance des blancs (📖52)														
	<input type="radio"/>	<input type="radio"/>	<input type="radio"/>	<input type="radio"/>	<input type="radio"/>	<input type="radio"/>	<input type="radio"/>	<input type="radio"/>	<input type="radio"/>	<input type="radio"/>	<input type="radio"/>	<input type="radio"/>	<input type="radio"/>	<input type="radio"/>
	-	<input type="radio"/>	-	-	<input type="radio"/>	<input type="radio"/>	-	-	-	-	-	-	-	<input type="radio"/>
Vitesse ISO (📖51)														
	<input type="radio"/>	<input type="radio"/>	<input type="radio"/>	<input type="radio"/>	<input type="radio"/>	<input type="radio"/>	<input type="radio"/>	<input type="radio"/>	<input type="radio"/>	<input type="radio"/>	<input type="radio"/>	<input type="radio"/>	<input type="radio"/>	-
	-	<input type="radio"/>	-	-	-	-	-	-	-	-	-	-	-	<input type="radio"/>
Retardateur (📖34)														
	<input type="radio"/>	<input type="radio"/>	<input type="radio"/>	<input type="radio"/>	<input type="radio"/>	<input type="radio"/>	<input type="radio"/>	<input type="radio"/>	<input type="radio"/>	<input type="radio"/>	<input type="radio"/>	<input type="radio"/>	<input type="radio"/>	<input type="radio"/>
	<input type="radio"/>	<input type="radio"/>	<input type="radio"/>	<input type="radio"/>	-	<input type="radio"/>	<input type="radio"/>	<input type="radio"/>	<input type="radio"/>	<input type="radio"/>	<input type="radio"/>	<input type="radio"/>	<input type="radio"/>	<input type="radio"/>
Réglages du retardateur (📖35)														
<input type="radio"/>	<input type="radio"/>	<input type="radio"/>	<input type="radio"/>	-	<input type="radio"/>	<input type="radio"/>	<input type="radio"/>	<input type="radio"/>	<input type="radio"/>	<input type="radio"/>	<input type="radio"/>	<input type="radio"/>	<input type="radio"/>	<input type="radio"/>
Mode drive (📖36)														
<input type="radio"/>	<input type="radio"/>	<input type="radio"/>	<input type="radio"/>	<input type="radio"/>	<input type="radio"/>	<input type="radio"/>	<input type="radio"/>	<input type="radio"/>	<input type="radio"/>	<input type="radio"/>	<input type="radio"/>	<input type="radio"/>	<input type="radio"/>	<input type="radio"/>
	<input type="radio"/>	<input type="radio"/>	-	<input type="radio"/>	-	<input type="radio"/>	<input type="radio"/>	<input type="radio"/>	<input type="radio"/>	<input type="radio"/>	<input type="radio"/>	<input type="radio"/>	<input type="radio"/>	-

*1 La balance des blancs n'est pas disponible.

*2 Réglé dans une plage de 1 à 5 : contraste, netteté, saturation des couleurs, rouge, vert, bleu et ton chair.

Avant utilisation

Guide élémentaire

Guide avancé

1 Notions de base de l'appareil photo

2 Mode Auto

3 Autres modes de prise de vue

4 Mode P

5 Mode de lecture

6 Fonctions Wi-Fi

7 Menu de réglage

8 Accessoires

9 Annexe

Index



Mode de prise de vue		AUTO	P	LIVE											
Fonction															
Format images fixes (📖37)															
16:9		<input type="radio"/>	<input type="radio"/>	-	<input type="radio"/>	<input type="radio"/>	-	-	<input type="radio"/>	-	<input type="radio"/>	<input type="radio"/>	<input type="radio"/>	<input type="radio"/>	<input type="radio"/>
3:2 1:1		<input type="radio"/>	<input type="radio"/>	-	<input type="radio"/>	<input type="radio"/>	-	-	-	-	<input type="radio"/>	<input type="radio"/>	<input type="radio"/>	<input type="radio"/>	<input type="radio"/>
4:3		<input type="radio"/>	<input type="radio"/>	<input type="radio"/>	<input type="radio"/>	<input type="radio"/>	<input type="radio"/>	<input type="radio"/>	<input type="radio"/>	<input type="radio"/>	<input type="radio"/>	<input type="radio"/>	<input type="radio"/>	<input type="radio"/>	<input type="radio"/>
Résolution (📖37)															
L		<input type="radio"/>	<input type="radio"/>	<input type="radio"/>	<input type="radio"/>	<input type="radio"/>	-	<input type="radio"/>	<input type="radio"/>	<input type="radio"/>	<input type="radio"/>	<input type="radio"/>	<input type="radio"/>	<input type="radio"/>	<input type="radio"/>
M1M2S		<input type="radio"/>	<input type="radio"/>	-	<input type="radio"/>	<input type="radio"/>	-	-	-	-	-	-	-	<input type="radio"/>	<input type="radio"/>
M		-	-	-	-	-	<input type="radio"/>	-	-	-	-	-	-	-	-
Compression (📖59)															
		-	<input type="radio"/>	-	-	-	-	-	-	-	-	-	-	-	-
		<input type="radio"/>	<input type="radio"/>	<input type="radio"/>	<input type="radio"/>	<input type="radio"/>	<input type="radio"/>	<input type="radio"/>	<input type="radio"/>	<input type="radio"/>	<input type="radio"/>	<input type="radio"/>	<input type="radio"/>	<input type="radio"/>	<input type="radio"/>
Qualité vidéo (📖38)															
HD VGA		<input type="radio"/>	<input type="radio"/>	<input type="radio"/>	<input type="radio"/>	<input type="radio"/>	<input type="radio"/>	<input type="radio"/>	<input type="radio"/>	*1	<input type="radio"/>	<input type="radio"/>	<input type="radio"/>	<input type="radio"/>	<input type="radio"/>

*1 Lié aux réglages du format d'image et réglé automatiquement (📖45)

Avant utilisation
Guide élémentaire
Guide avancé
1 Notions de base de l'appareil photo
2 Mode Auto
3 Autres modes de prise de vue
4 Mode P
5 Mode de lecture
6 Fonctions Wi-Fi
7 Menu de réglage
8 Accessoires
9 Annexe
Index



Onglet Prise de vue

	Mode de prise de vue													
Fonction	AUTO	P	LIVE											
Zone AF (p.55)														
AiAF visage	<input type="radio"/>	<input type="radio"/>	<input type="radio"/>	<input type="radio"/>	<input type="radio"/>	<input type="radio"/>	-	-	<input type="radio"/>	<input type="radio"/>	<input type="radio"/>	<input type="radio"/>	-	<input type="radio"/>
Suivi AF	-	<input type="radio"/>	<input type="radio"/>	<input type="radio"/>	-	<input type="radio"/>	-	-	<input type="radio"/>	<input type="radio"/>	<input type="radio"/>	<input type="radio"/>	-	<input type="radio"/>
Centre	-	<input type="radio"/>	<input type="radio"/>	<input type="radio"/>	-	<input type="radio"/>	<input type="radio"/>	-	<input type="radio"/>	<input type="radio"/>	<input type="radio"/>	<input type="radio"/>	<input type="radio"/>	<input type="radio"/>
Taille zone AF (p.55)*1														
Normal	-	<input type="radio"/>	<input type="radio"/>	<input type="radio"/>	-	<input type="radio"/>	<input type="radio"/>	-	<input type="radio"/>	<input type="radio"/>	<input type="radio"/>	<input type="radio"/>	-	<input type="radio"/>
Petit	-	<input type="radio"/>	<input type="radio"/>	<input type="radio"/>	-	<input type="radio"/>	-	-	<input type="radio"/>	<input type="radio"/>	<input type="radio"/>	<input type="radio"/>	-	<input type="radio"/>
Zoom numér. (p.33)														
Standard	<input type="radio"/>	<input type="radio"/>	<input type="radio"/>	<input type="radio"/>	<input type="radio"/>	-	-	-	-	-	-	-	<input type="radio"/>	<input type="radio"/>
Désac.*2	<input type="radio"/>	<input type="radio"/>	<input type="radio"/>	<input type="radio"/>	<input type="radio"/>	<input type="radio"/>	<input type="radio"/>	<input type="radio"/>	<input type="radio"/>	<input type="radio"/>	<input type="radio"/>	<input type="radio"/>	<input type="radio"/>	<input type="radio"/>
Téléconvertisseur 1,6x/Téléconvertisseur 2,0x	-	<input type="radio"/>	<input type="radio"/>	-	-	-	-	-	-	-	-	-	-	-
Zoom sur pt AF (p.39)														
Activé	<input type="radio"/>	<input type="radio"/>	<input type="radio"/>	<input type="radio"/>	<input type="radio"/>	<input type="radio"/>	-	-	-	<input type="radio"/>	<input type="radio"/>	<input type="radio"/>	-	<input type="radio"/>
Désac.	<input type="radio"/>	<input type="radio"/>	<input type="radio"/>	<input type="radio"/>	<input type="radio"/>	<input type="radio"/>	<input type="radio"/>	<input type="radio"/>	<input type="radio"/>	<input type="radio"/>	<input type="radio"/>	<input type="radio"/>	<input type="radio"/>	<input type="radio"/>
AF servo (p.57)														
Activé	-	<input type="radio"/>	<input type="radio"/>	<input type="radio"/>	-	<input type="radio"/>	-	-	-	<input type="radio"/>	<input type="radio"/>	<input type="radio"/>	-	-
Désac.	*3	<input type="radio"/>	<input type="radio"/>	<input type="radio"/>	<input type="radio"/>	<input type="radio"/>	<input type="radio"/>	<input type="radio"/>	<input type="radio"/>	<input type="radio"/>	<input type="radio"/>	<input type="radio"/>	<input type="radio"/>	<input type="radio"/>
AF continu (p.57)														
Activé	<input type="radio"/>	<input type="radio"/>	<input type="radio"/>	<input type="radio"/>	<input type="radio"/>	-	<input type="radio"/>	<input type="radio"/>	<input type="radio"/>	<input type="radio"/>	<input type="radio"/>	<input type="radio"/>	-	<input type="radio"/>
Désac.	-	<input type="radio"/>	<input type="radio"/>	<input type="radio"/>	-	<input type="radio"/>	<input type="radio"/>	<input type="radio"/>	<input type="radio"/>	<input type="radio"/>	<input type="radio"/>	<input type="radio"/>	<input type="radio"/>	<input type="radio"/>

*1 Disponible lorsque la zone AF est réglée sur [Centre].

*2 Lors du passage vers un mode de prise de vue où le zoom est indisponible, déverrouille le zoom

*3 [Activé] lorsque le mouvement du sujet est détecté.

Avant utilisation

Guide élémentaire

Guide avancé

1 Notions de base de l'appareil photo

2 Mode Auto

3 Autres modes de prise de vue

4 Mode P

5 Mode de lecture

6 Fonctions Wi-Fi

7 Menu de réglage

8 Accessoires

9 Annexe

Index



Mode de prise de vue		AUTO	P	LIVE											
Fonction															
Faisceau AF (39)															
Activé		<input type="radio"/>	<input type="radio"/>	<input type="radio"/>	<input type="radio"/>	<input type="radio"/>	<input type="radio"/>	<input type="radio"/>	<input type="radio"/>	<input type="radio"/>	<input type="radio"/>	<input type="radio"/>	<input type="radio"/>	<input type="radio"/>	<input type="radio"/>
Désac.		<input type="radio"/>	<input type="radio"/>	<input type="radio"/>	<input type="radio"/>	<input type="radio"/>	<input type="radio"/>	<input type="radio"/>	<input type="radio"/>	<input type="radio"/>	<input type="radio"/>	<input type="radio"/>	<input type="radio"/>	<input type="radio"/>	<input type="radio"/>
Réglages flash (40)															
Par lampe	Activé/Désac.	<input type="radio"/>	<input type="radio"/>	<input type="radio"/>	<input type="radio"/>	<input type="radio"/>	<input type="radio"/>	<input type="radio"/>	<input type="radio"/>	<input type="radio"/>	<input type="radio"/>	<input type="radio"/>	<input type="radio"/>	<input type="radio"/>	<input type="radio"/>
i-contraste (51)															
Auto		<input type="radio"/>	<input type="radio"/>	<input type="radio"/>	<input type="radio"/>	<input type="radio"/>	<input type="radio"/>	<input type="radio"/>	<input type="radio"/>	<input type="radio"/>	<input type="radio"/>	<input type="radio"/>	<input type="radio"/>	<input type="radio"/>	<input type="radio"/>
Désac.		<input type="radio"/>	<input type="radio"/>	<input type="radio"/>	<input type="radio"/>	<input type="radio"/>	<input type="radio"/>	<input type="radio"/>	<input type="radio"/>	<input type="radio"/>	<input type="radio"/>	<input type="radio"/>	<input type="radio"/>	<input type="radio"/>	<input type="radio"/>
Afficher l'image après la prise (40)															
Durée d'affichage	Désac./Rapide/2 sec./ 4 sec./8 sec./Maintien	<input type="radio"/>	<input type="radio"/>	<input type="radio"/>	<input type="radio"/>	<input type="radio"/>	<input type="radio"/>	<input type="radio"/>	<input type="radio"/>	<input type="radio"/>	<input type="radio"/>	<input type="radio"/>	<input type="radio"/>	<input type="radio"/>	<input type="radio"/>
Infos affichage	Désac. / Détaillé	<input type="radio"/>	<input type="radio"/>	<input type="radio"/>	<input type="radio"/>	<input type="radio"/>	<input type="radio"/>	<input type="radio"/>	<input type="radio"/>	<input type="radio"/>	<input type="radio"/>	<input type="radio"/>	<input type="radio"/>	<input type="radio"/>	<input type="radio"/>
Quadrillage (38)															
Activé/Désac.		<input type="radio"/>	<input type="radio"/>	<input type="radio"/>	<input type="radio"/>	<input type="radio"/>	<input type="radio"/>	<input type="radio"/>	<input type="radio"/>	<input type="radio"/>	<input type="radio"/>	<input type="radio"/>	<input type="radio"/>	<input type="radio"/>	<input type="radio"/>
Param. stabil. (59)															
Mode Stabilisé	Continu / Désac.	<input type="radio"/>	<input type="radio"/>	<input type="radio"/>	<input type="radio"/>	<input type="radio"/>	<input type="radio"/>	<input type="radio"/>	<input type="radio"/>	<input type="radio"/>	<input type="radio"/>	<input type="radio"/>	<input type="radio"/>	<input type="radio"/>	<input type="radio"/>
	Prise de vue	<input type="radio"/>	<input type="radio"/>	<input type="radio"/>	<input type="radio"/>	<input type="radio"/>	<input type="radio"/>	<input type="radio"/>	<input type="radio"/>	<input type="radio"/>	<input type="radio"/>	<input type="radio"/>	<input type="radio"/>	<input type="radio"/>	<input type="radio"/>
Stab. Dynam.	1	<input type="radio"/>	<input type="radio"/>	<input type="radio"/>	<input type="radio"/>	<input type="radio"/>	<input type="radio"/>	<input type="radio"/>	<input type="radio"/>	<input type="radio"/>	<input type="radio"/>	<input type="radio"/>	<input type="radio"/>	<input type="radio"/>	<input type="radio"/>
	2	<input type="radio"/>	<input type="radio"/>	<input type="radio"/>	<input type="radio"/>	<input type="radio"/>	<input type="radio"/>	<input type="radio"/>	<input type="radio"/>	<input type="radio"/>	<input type="radio"/>	<input type="radio"/>	<input type="radio"/>	<input type="radio"/>	<input type="radio"/>
Cachet date (35)															
Désac.		<input type="radio"/>	<input type="radio"/>	<input type="radio"/>	<input type="radio"/>	<input type="radio"/>	<input type="radio"/>	<input type="radio"/>	<input type="radio"/>	<input type="radio"/>	<input type="radio"/>	<input type="radio"/>	<input type="radio"/>	<input type="radio"/>	<input type="radio"/>
Date / Date/heure		<input type="radio"/>	<input type="radio"/>	<input type="radio"/>	<input type="radio"/>	<input type="radio"/>	<input type="radio"/>	<input type="radio"/>	<input type="radio"/>	<input type="radio"/>	<input type="radio"/>	<input type="radio"/>	<input type="radio"/>	<input type="radio"/>	<input type="radio"/>

Avant utilisation
Guide élémentaire
Guide avancé
1 Notions de base de l'appareil photo
2 Mode Auto
3 Autres modes de prise de vue
4 Mode P
5 Mode de lecture
6 Fonctions Wi-Fi
7 Menu de réglage
8 Accessoires
9 Annexe
Index



Onglet Configuration

Options	Page de référence
Muet	106
Volume	106
Conseils & infos	107
Date/Heure	17
Fuseau horaire	107
Rétract. obj.	108
Mode veille	108
Mode éco	23, 108
Aff. luminosité	109
Première image	109
Formater	109, 110
N° fichiers	110
Créer dossier	111
Unités	111
Système vidéo	116
Réglages sans fil	78
Afficher logo certification	111
Langue	18
Réinit. tout	112

Onglet Lecture

Options	Page de référence
Diaporama	66
Effacer	70
Protéger	67
Rotation	71
Favoris	72
Config. livre photo	125
i-contraste	75
Correc yeux rouges	76
Rogner	74
Recadrer	73
Mes couleurs	75
Transition	61
Défil. affich.	61
Rotation auto	72
Poursuivre	61

Avant utilisation

Guide élémentaire

Guide avancé

1 Notions de base de l'appareil photo

2 Mode Auto

3 Autres modes de prise de vue

4 Mode P

5 Mode de lecture

6 Fonctions Wi-Fi

7 Menu de réglage

8 Accessoires

9 Annexe

Index



Onglet Impression

Options	Page de référence
Impression	–
Sél. vues & quantité	📖 123
Sélectionner série	📖 124
Sél. toutes vues	📖 124
Annuler tout	📖 124
Réglages impression	📖 123

Mode de lecture Menu FUNC.

Options	Page de référence
Rotation	📖 71
Protéger	📖 67
Favoris	📖 72
Impression	📖 119
Lire vidéo	📖 61
Défil. intell.	📖 66
Rech. images	📖 64
Diaporama	📖 66

Précautions de manipulation

- Cet appareil photo est un dispositif électronique de haute précision. Évitez de le faire tomber ou de le soumettre à un fort impact.
- Ne placez jamais l'appareil photo à proximité d'aimants, de moteurs ou d'autres appareils générant de forts champs électromagnétiques. Les champs électromagnétiques peuvent provoquer un dysfonctionnement de l'appareil photo ou effacer des données d'image.
- Si des gouttes d'eau ou de la poussière se collent à l'appareil photo ou l'écran, essuyez-les avec un chiffon doux et sec, comme un chiffon pour lunettes. Ne le frottez pas trop fort et ne forcez pas dessus.
- N'utilisez jamais de détergents contenant des solvants organiques pour nettoyer l'appareil photo ou l'écran.
- Pour enlever la poussière de l'objectif, utilisez un soufflet. Si le nettoyage se révèle difficile, prenez contact avec un centre d'assistance Canon.
- Lorsque vous faites passer l'appareil photo brusquement d'un environnement froid à un environnement chaud, de la condensation (gouttes d'eau) peut se former sur l'appareil. Pour éviter la formation de condensation sur l'appareil photo après un brusque changement de températures, placez-le dans un sac plastique hermétique refermable et laissez-le s'adapter progressivement à la température avant de le retirer du sac.
- Si de la condensation se forme sur l'appareil photo, cessez immédiatement de l'utiliser. Si vous continuez d'utiliser l'appareil photo dans cet état, vous risquez de l'endommager. Retirez la batterie et la carte mémoire et attendez que l'humidité se soit évaporée avant de le réutiliser.
- Rangez les batteries non utilisées dans un sac en plastique ou autre récipient. Pour conserver les performances de la batterie si vous prévoyez de ne pas l'utiliser pendant un certain temps, environ une fois par an, chargez-la, puis utilisez l'appareil photo jusqu'à épuisement de la batterie avant de la ranger.

Avant utilisation

Guide élémentaire

Guide avancé

1 Notions de base de l'appareil photo

2 Mode Auto

3 Autres modes de prise de vue

4 Mode P

5 Mode de lecture

6 Fonctions Wi-Fi

7 Menu de réglage

8 Accessoires

9 Annexe

Index



Caractéristiques

Appareil photo

Capteur d'image

Pixels effectifs de l'appareil photo (Max.)
(Le traitement des images peut entraîner
une diminution du nombre de pixels.) Environ 20,0 mégapixels
Pixels effectifs Environ 20,5 mégapixels
Taille d'image Type 1/2,3

Objectif

Distance focale
(équivalente au format 24 x 36 mm) 4,3 – 180,6 mm
(24 – 1008 mm)
Agrandissement par zoom 42x

Zoom numérique

Agrandissement Environ 4x
Agrandissement max.
(numérique x zoom optique) Environ 168x
Distance focale
(téléobjectif max., équivalente au
format 24 x 36 mm) Équivalent à environ 4032 mm

Écran

Type cristaux liquides couleur TFT
Taille de l'écran 7,5 cm (3,0 pouces)
Pixels effectifs Environ 230000 points

Prise de vue en continu

Vitesse
(Dépend du sujet, de la position du zoom
et d'autres facteurs de prise de vue, ainsi
que des marques de carte mémoire.) Prise de vue en continu normale
en mode Auto/P : environ
0,5 prises/s
Prise de vue en continu normale
en mode faible éclairage : environ
2,2 prises/s

Flash intégré

Portée du flash (côté grand angle) ... 50 cm – 5,0 m
Portée du flash (côté téléobjectif) 1,4 m – 2,7 m

Vitesse d'obturation

Mode Auto (réglages automatiques) ... 1 – 1/4000 s
Plage pour tous les modes de prise
de vue
Maximale 15 s
Minimale 1/4000 s

Vitesse (unité : sec.) Mode vitesse lente
15, 13, 10, 8, 6, 5, 4, 3,2, 2,5, 2,
1,6, 1,3, 1

Ouverture

Nombre F 3,5 – 8,0 (GA)
6,6 – 8,0 (T)

AF

Zone AF AiAF visage (nombre de zones
AF : max. 9), Suivi AF, Centre

Format fichier Compatible avec les normes
Design rule for Camera
File system (DCF) et DPOF
(version 1.1)

Type de données (images fixes)

Format fichier image Exif 2,3 (DCF 2,0)
Type d'image JPEG

Type de données (films)

Format d'enregistrement MP4
Vidéo MPEG-4 AVC/H.264
Audio MPEG-4 AAC-LC (mono)

Alimentation

Batterie NB-11LH

Avant utilisation

Guide élémentaire

Guide avancé

1 Notions de base de l'appareil photo

2 Mode Auto

3 Autres modes de prise de vue

4 Mode P

5 Mode de lecture

6 Fonctions Wi-Fi

7 Menu de réglage

8 Accessoires

9 Annexe

Index



Interface	
Câblé	USB hte-vitesse (Mini-B) Sortie audio analogique (mono) Sortie vidéo analogique (NTSC/ PAL)
Sans fil	Wi-Fi Caractéristiques : IEEE 802.11b/g/n Fréquence : 2,4 GHz Canaux : 1 – 11 Sécurité : WEP, WPA-PSK (AES/ TKIP), WPA2-PSK (AES/TKIP) NFC

Environnement d'exploitation
Température..... 0 – 40 °C

Dimensions (conformes CIPA)
(lxHxp) 104,4 x 69,1 x 85,1 mm

Poids (conformes CIPA)
Avec batterie,
Carte mémoire Environ 325 g
Boîtier de l'appareil seul Environ 308 g

■ Nombre de prises de vue/Durée d'enregistrement, durée de lecture

Nombre de photos prises (conformes CIPA)	Environ 195 prises
Nombre de photos prises (Mode veille activé)	Environ 260 prises
Durée d'enregistrement vidéo (conformes CIPA)*1	Environ 50 min
Durée d'enregistrement vidéo (Prise de vue en continu)*2	Environ 1 h 30 min
Durée de lecture*3	Environ 5 h

*1 Durée totale lors d'un enregistrement répété dans les conditions suivantes
- Mode [AUTO] et autres paramètres par défaut
- Enregistrement/arrêt, zoom, mise sous/hors tension de l'appareil photo

*2 Durée totale lors d'un enregistrement répété dans les conditions suivantes
- Mode [AUTO] et autres paramètres par défaut
- Si la durée d'enregistrement vidéo maximale est atteinte ou le nombre de prises de vue maximum est atteint, l'appareil photo s'éteint / redémarre.

*3 Durée lors de la lecture d'un diaporama de photos.

■ Plage de prise de vue

Mode de prise de vue	Plage de mise au point	Grand angle maximum (⊞)	Téléobjectif maximum (⊞)
AUTO	–	0 cm – infini	1,4 m – infini
Autres modes		5 cm – infini	1,4 m – infini
		0 – 50 cm	–
		3,0 m – infini	3,0 m – infini

Avant utilisation

Guide élémentaire

Guide avancé

1 Notions de base de l'appareil photo

2 Mode Auto

3 Autres modes de prise de vue

4 Mode P

5 Mode de lecture

6 Fonctions Wi-Fi

7 Menu de réglage

8 Accessoires

9 Annexe



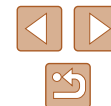





Index



■ Nombre de prises de vue par carte mémoire

Le nombre de prises avec un rapport largeur-hauteur (📖37) de 4:3 par carte mémoire est le suivant. Veuillez noter que le nombre de prises disponibles dépend du rapport largeur-hauteur.

Nombre de prises pour une carte mémoire de 16 Gb (environ)

L		1792
		3017
M1		3546
		5925
M2		9344
		16755
S		53992
		80988

- Les valeurs de ce tableau reposent sur les conditions de mesure de Canon et peuvent varier en fonction du sujet, de la carte mémoire et des réglages de l'appareil photo.

■ Durée d'enregistrement par carte mémoire

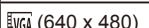
Pixels d'enregistrement	Durée d'enregistrement totale pour une carte mémoire de 16 Gb (environ)	Durées d'enregistrement individuelles (environ)
 (1280 x 720)	2 h 35 min 37 s	29 min 59 s
 (640 x 480)	8 h 25 min 48 s	1 h

- Les valeurs de ce tableau reposent sur les conditions de mesure de Canon et peuvent varier en fonction du sujet, de la carte mémoire et des réglages de l'appareil photo.
- Les durées d'enregistrement pour chaque film sont évaluées d'après une carte mémoire à vitesse SD de classe 10. L'enregistrement peut s'arrêter lorsque des cartes ayant une classe de vitesse inférieure sont utilisées. L'enregistrement s'arrête également automatiquement lorsque le fichier atteint une taille de 4 Gb, ou lorsque la carte est pleine.

Avant utilisation

Guide élémentaire

Guide avancé

1 Notions de base de l'appareil photo

2 Mode Auto

3 Autres modes de prise de vue

4 Mode P

5 Mode de lecture

6 Fonctions Wi-Fi

7 Menu de réglage

8 Accessoires

9 Annexe

Index



Batterie NB-11LH

Type : Batterie lithium-ion rechargeable
Tension nominale : 3,6 V CC
Capacité nominale : 800 mAh
Cycles de charge : Environ 300 fois
Températures de fonctionnement : 0 – 40 °C

Chargeur de batterie CB-2LF/CB-2LFE

Puissance nominale en entrée : 100 – 240 V CA (50/60 Hz)
Puissance nominale en sortie : 4,2 V CC, 0,41 A
Durée de charge : Environ 2 h 20 min (lors de l'utilisation de NB-11LH)
Températures de fonctionnement : 5 – 40 °C

- Le nombre de prises de vue possible est déterminé sur la base des directives de mesure de la CIPA (Camera & Imaging Products Association).
- Dans certaines conditions de prise de vue, le nombre de prises de vue et la durée d'enregistrement peuvent être inférieurs à ceux indiqués ci-dessus.
- Nombre de prises de vue/durée avec la batterie complètement chargée.

Avant utilisation

Guide élémentaire

Guide avancé

1 Notions de base de l'appareil photo

2 Mode Auto

3 Autres modes de prise de vue

4 Mode P

5 Mode de lecture

6 Fonctions Wi-Fi

7 Menu de réglage

8 Accessoires

9 Annexe

Index



Index

A

- Accessoires 114
- Affichage 20
 - Affichage agrandi 65
 - Affichage de l'index 64
 - Affichage image par image 20
 - Affichage sur un téléviseur 116
 - Défilement intelligent 66
 - Diaporama 66
 - Recherche d'images 64
- Affichage agrandi 65
- Affichage sur un téléviseur 116
- AF servo 57
- AiAF visage (mode Zone AF) 56
- Alimentation 114
 - Batterie
 - Chargeur de batterie
- Appareil photo
 - Réinit. tout 112

B

- Balance des blancs (couleur) 52
- Balance des blancs personnalisée 52
- Basse lumière
 - (mode de prise de vue) 43
- Batterie
 - Charge 15
 - Mode éco 23
 - Mode veille 108
 - Niveau 132
- Borne 116, 119

C

- Câble AV 115, 116
- Camera connect 79
- CameraWindow 117
- CANON iMAGE GATEWAY 78, 90
- Carte mémoire 2
 - Durée d'enregistrement 143
- Cartes mémoire SD/SDHC/SDXC
 - Carte mémoire
- Centre (mode Zone AF) 55
- Chargeur de batterie 2, 114
- Configuration d'un livre photo 125
- Connexion via un point d'accès 86
- Contenu du coffret 2
- Contrôle de visée directe (mode de prise de vue) 42
- Correction des yeux rouges 76
- Couleur (balance des blancs) 52

D

- Date/heure
 - Ajout de cachets dates 35
 - Horloge mondiale 107
 - Modification 17
 - Pile de sauvegarde de la date 18
 - Réglages 17
- Défaut → Réinit. tout
- Défil. intell. 66
- Dépannage 126
- Diaporama 66
- DPOF 123
- Dragonne 2, 14

E

- Écran
 - Icônes 132, 133
 - Langue d'affichage 18
 - Menu → Menu FUNC., menu
- Édition
 - Correction des yeux rouges 76
 - i-contraste 75
 - Mes couleurs 75
 - Recadrage des images 73
 - Rognage 74
- Effacement 70
- Effacer → Effacement
- Effacer tout 70
- Effet miniature
 - (mode de prise de vue) 45
- Effet poster
 - (mode de prise de vue) 44
- Effet Toy Camera
 - (mode de prise de vue) 46
- Effet très grand angle
 - (mode de prise de vue) 44
- Envoi d'images 97
- Envoi d'images vers des services Web 93
- Envoi d'images vers un autre appareil photo 95
- Envoi d'images vers une imprimante 94
- Envoi d'images vers un ordinateur 85
- Envoi d'images vers un smartphone 79
- Exposition
 - Correction 50

F

- Favoris 72
- Feu d'artifice → Feu d'artifice (mode de prise de vue)
- Feu d'artifice
 - (mode de prise de vue) 43
- Flash
 - Activé 58
 - Désactivation du flash 58
 - Synchro lente 58
- Fonctions Wi-Fi 78

H

- Horloge 27
- Horloge mondiale 107

I

- i-contraste 51, 75
- Images
 - Durée d'affichage 40
 - Effacement 70
 - Lecture → Affichage
 - Protection 67
- Images au ton sépia 53
- Images en noir et blanc 53
- Impression 119
- Indicateur 27
- Infini (page de mise au point) 54

L

- Lampe 39, 40
- Langue d'affichage 18
- Lecture → Affichage
- Logiciels
 - Installation 117
 - Sauvegarde des images sur un ordinateur 85, 117

Avant utilisation

Guide élémentaire

Guide avancé

1 Notions de base de l'appareil photo

2 Mode Auto

3 Autres modes de prise de vue

4 Mode P

5 Mode de lecture

6 Fonctions Wi-Fi

7 Menu de réglage

8 Accessoires

9 Annexe

Index



M

- Macro (plage de mise au point) 54
- Mémorisation de la mise au point 55
- Mémorisation de l'exposition automatique 50
- Menu
 - Procédures de base 25
 - Tableau 134
- Menu FUNC.
 - Procédures de base 24
 - Tableau 135, 140
- Menu Wi-Fi 82
- Mes couleurs 52, 75
- Messages d'erreur 130
- Méthode de mesure 50
- Mise au point
 - AF servo 57
 - Zones AF 55
 - Zoom sur pt AF 39
- Mode Auto
 - (mode de prise de vue) 19, 28
- Mode de point d'accès de l'appareil photo 84
- Mode éco 23
- Mode veille 108
- Modification ou effacement des informations de connexion 103
- Monochrome
 - (mode de prise de vue) 46

N

- Numérotation de fichiers 110

P

- P (mode de prise de vue) 49
- PictBridge 115, 119
- Piles → Date/heure (pile de sauvegarde de la date)

- Mode éco 23
- Plage de mise au point
 - Infini 54
 - Macro 54
- Portrait (mode de prise de vue) 43
- Prise de vue
 - Date/heure de prise de vue → Date/heure
 - Informations sur la prise de vue 132
- Prise de vue à distance 102
- Programme d'exposition automatique 49
- Protection 67

Q

- Quadrillage 38
- Qualité de l'image → Taux de compression (qualité d'image)

R

- Rapport largeur-hauteur 37
- Recadrage des images 73
- Recherche 64
- Réinit. tout 112
- Résolution (taille d'image) 37
- Retardateur 34
 - Personnalisation du retardateur 35
 - Retardateur 2 secondes 34
 - Retardateur avec détection des visages
 - (mode de prise de vue) 47
- Retardateur avec détection des visages (mode de prise de vue) 47
- Rognage 74, 120
- Rotation 71

S

- Sauvegarde des images sur un ordinateur 85, 117
- Sons 106
- Stabilisation de l'image 59
- Suivi AF 56
- Super éclatant
 - (mode de prise de vue) 44
- Synchro d'images 99

T

- Taux de compression
 - (qualité d'image) 59
- Téléconvertisseur numérique 54

V

- Vidéos
 - Durée d'enregistrement 143
 - Édition 77
 - Qualité d'image (résolution/cadence d'enregistrement des images) 38
- Vitesse ISO 51
- Vitesse lente
 - (mode de prise de vue) 47
- Voyager avec votre appareil photo 107

Z

- Zones AF 55
- Zoom 19, 29, 33
- Zoom numérique 33

Avant utilisation

Guide élémentaire

Guide avancé

1 Notions de base de l'appareil photo

2 Mode Auto

3 Autres modes de prise de vue

4 Mode P

5 Mode de lecture

6 Fonctions Wi-Fi

7 Menu de réglage

8 Accessoires

9 Annexe

Index



Précautions relatives au Wi-Fi (LAN sans fil)

- Pays et régions autorisant l'utilisation du réseau sans fil
 - L'utilisation du réseau sans fil est restreinte dans certains pays et régions, et son utilisation illégale peut être passible de sanctions dans le cadre des réglementations nationales et locales. Pour éviter d'enfreindre les réglementations en matière de réseau sans fil, visitez le site Web de Canon pour vérifier où son utilisation est autorisée. Veuillez noter que Canon ne saurait être tenu responsable de tout problème découlant de l'utilisation du réseau sans fil dans d'autres pays ou régions.
- Les actions suivantes peuvent entraîner des sanctions pénales :
 - Altération ou modification du produit
 - Retrait des sceaux de certification du produit
- Conformément à la réglementation relative aux changes et au commerce extérieur, le permis d'exportation (ou l'autorisation de transaction de service) délivré par le gouvernement japonais est nécessaire pour exporter des ressources ou des services stratégiques (notamment ce produit) à l'extérieur du Japon.
- Comme ce produit intègre un logiciel de cryptage américain, il entre dans le cadre de la loi de l'administration américaine relative aux exportations, et ne peut pas être exporté ou introduit dans un pays soumis à un embargo commercial américain.
- Veuillez à noter les paramètres du LAN sans fil que vous utilisez. Les paramètres du LAN sans fil enregistrés pour ce produit peuvent changer ou être effacés suite à une opération incorrecte du produit, aux effets des ondes radio ou de l'électricité statique, un accident ou un dysfonctionnement. Veuillez à noter les paramètres du LAN sans fil à titre de précaution. Veuillez noter que Canon n'accepte aucune responsabilité suite à des dommages directs ou indirects ou une perte de recettes résultant d'une dégradation ou de la disparition du contenu.

- En cas de transfert de ce produit à une autre personne, de la cession ou de l'expédition de celui-ci pour réparation, veuillez à noter les paramètres du LAN sans fil et à réinitialiser le produit à ses paramètres par défaut (effacer les paramètres) si nécessaire.
- Canon ne fournira aucun dédommagement pour des dégâts résultant de la perte ou du vol du produit. Canon n'accepte aucune responsabilité pour les dégâts ou la perte résultant d'un accès ou d'une utilisation non autorisés des appareils cibles enregistrés sur ce produit en cas de perte ou de vol du produit.
- Veuillez à utiliser le produit comme indiqué dans ce guide. Veuillez à utiliser la fonction LAN sans fil de ce produit conformément aux directives générales données dans ce guide. Canon n'accepte aucune responsabilité en cas de dommages ou de perte, si la fonction est utilisée selon des manières différentes de ce qui est décrit dans ce guide.
- N'utilisez pas la fonction LAN sans fil de ce produit à proximité d'appareils médicaux ou de tout autre équipement électronique. L'utilisation de la fonction LAN sans fil à proximité d'appareils médicaux ou d'autres équipements électroniques peut perturber le fonctionnement de ces appareils.

Précautions relatives aux interférences liées aux ondes radio

- Ce produit peut recevoir des interférences provenant d'autres appareils qui émettent des ondes radio. Pour éviter les interférences, veuillez à utiliser ce produit aussi loin que possible de ces appareils, ou évitez d'utiliser ces appareils en même temps que ce produit.

Précautions relatives à la sécurité

Étant donné que le Wi-Fi utilise les ondes radio pour transmettre des signaux, des précautions de sécurité plus strictes que lors de l'utilisation d'un câble LAN sont requises.

Gardez à l'esprit les points suivants lorsque vous utilisez le Wi-Fi.

Avant utilisation

Guide élémentaire

Guide avancé

1 Notions de base de l'appareil photo

2 Mode Auto

3 Autres modes de prise de vue

4 Mode P

5 Mode de lecture

6 Fonctions Wi-Fi

7 Menu de réglage

8 Accessoires

9 Annexe

Index



- N'utilisez que les réseaux que vous êtes autorisé à utiliser
Ce produit recherche les réseaux Wi-Fi qui se trouvent dans le voisinage et affiche les résultats sur l'écran. Les réseaux que vous n'êtes pas autorisé à utiliser (réseaux inconnus) peuvent également être affichés. Toutefois, la tentative de connexion ou l'utilisation de ces réseaux peut être considérée comme un accès non autorisé. Veillez à utiliser uniquement les réseaux que vous êtes autorisé à utiliser et n'essayez pas de vous connecter aux autres réseaux inconnus.

Si les paramètres de sécurité n'ont pas été définis correctement, les problèmes suivants peuvent survenir.

- Surveillance des transmissions
Des tiers ayant des intentions malveillantes risquent de surveiller les transmissions Wi-Fi et de tenter d'acquérir les données que vous envoyez.
- Accès non autorisé au réseau
Des tiers ayant des intentions malveillantes risquent de réussir à obtenir un accès non autorisé au réseau que vous utilisez pour voler, modifier ou détruire des informations. En outre, vous risquez d'être victime d'autres types d'accès non autorisés tels que l'usurpation d'identité (lorsque quelqu'un adopte une identité pour obtenir l'accès à des informations non autorisées) ou les attaques par rebond (lorsque quelqu'un obtient un accès non autorisé à votre réseau comme tremplin pour couvrir ses traces lorsqu'il infiltre d'autres systèmes).

Pour éviter que ces types de problèmes ne se produisent, veillez à sécuriser complètement votre réseau Wi-Fi.
N'utilisez la fonction Wi-Fi de cet appareil photo que si vous comprenez bien la sécurité Wi-Fi et comparez les risques et les avantages lors du réglage des paramètres de sécurité.



L'appareil photo peut imprimer vers des imprimantes compatibles PictBridge via Wi-Fi. Les normes techniques PictBridge facilitent la connexion directe des appareils photo numériques, des imprimantes et d'autres appareils. En outre, une nouvelle norme appelée DPS sur IP permet les connexions PictBridge dans les environnements réseau, et l'appareil photo est également compatible avec cette norme.

■ Marques et licences

- Microsoft et Windows sont des marques déposées ou des marques enregistrées de Microsoft Corporation aux États-Unis d'Amérique et/ou dans d'autres pays.
- Macintosh et Mac OS sont des marques déposées d'Apple Inc., enregistrées aux États-Unis d'Amérique et dans d'autres pays.
- App Store, iPhone et iPad sont des marques d'Apple Inc.
- Le logo SDXC est une marque commerciale de SD-3C, LLC.
- Wi-Fi®, Wi-Fi Alliance®, WPA™, WPA2™ et Wi-Fi Protected Setup™ sont des marques ou des marques déposées de la Wi-Fi Alliance.
- La Marque N est une marque ou une marque déposée de NFC Forum, Inc. aux États-Unis d'Amérique et dans d'autres pays.
- Toutes les autres marques déposées sont la propriété de leurs détenteurs respectifs.
- Cet appareil intègre la technologie exFAT concédée sous licence par Microsoft.
- This product is licensed under AT&T patents for the MPEG-4 standard and may be used for encoding MPEG-4 compliant video and/or decoding MPEG-4 compliant video that was encoded only (1) for a personal and non-commercial purpose or (2) by a video provider licensed under the AT&T patents to provide MPEG-4 compliant video. No license is granted or implied for any other use for MPEG-4 standard.

* Avis indiqué en anglais conformément à la réglementation.

Avant utilisation
Guide élémentaire
Guide avancé
1 Notions de base de l'appareil photo
2 Mode Auto
3 Autres modes de prise de vue
4 Mode P
5 Mode de lecture
6 Fonctions Wi-Fi
7 Menu de réglage
8 Accessoires
9 Annexe
Index



■ Limitation de la responsabilité

- La reproduction non autorisée de ce guide est interdite.
- Toutes les mesures reposent sur les normes de test de Canon.
- Les informations sont susceptibles d'être modifiées sans avis préalable, tout comme les caractéristiques et l'apparence du produit.
- Les illustrations et les captures d'écran utilisées dans ce guide peuvent différer légèrement de l'équipement utilisé.
- Indépendamment de ce qui précède, Canon ne saurait être tenu responsable de toute perte résultant de l'utilisation de ce produit.

Avant utilisation

Guide élémentaire

Guide avancé

1 Notions de base de l'appareil photo

2 Mode Auto

3 Autres modes de prise de vue

4 Mode P

5 Mode de lecture

6 Fonctions Wi-Fi

7 Menu de réglage

8 Accessoires

9 Annexe

Index

