

MIO★STAR



FREEZER
BAK
222NF

Gefrierschrank
Congélateur
Congelatore

Gratulation!

Mit diesem Gerät haben Sie ein Qualitätsprodukt erworben, welches mit grösster Sorgfalt hergestellt wurde. Es wird Ihnen bei richtiger Pflege während Jahren gute Dienste erweisen.

Vor der ersten Inbetriebnahme bitten wir Sie jedoch, die vorliegende Bedienungsanleitung gut durchzulesen und vor allem die Sicherheitshinweise genau zu beachten.

Personen, die mit der Bedienungsanleitung nicht vertraut sind, dürfen das Gerät nicht benutzen.

Inhaltsverzeichnis

	Seite		Seite
Sicherheitshinweise	2	Störungen	13
Hinweise zu dieser Anleitung	3	Alarmtabelle	14
Auspacken	3	Abtauen	14
Übersicht der Geräte- und Bedienteile	4	Aufbewahrung / Wartung / Reinigung	15
Inbetriebnahme	5	Entsorgung	16
– Vor der ersten Inbetriebnahme	5	Technische Daten	16
– Verwendungszweck	5		
– Transport / Aufstellort	6		
– Aufstellen	7		
– Ans Stromnetz anschliessen	7		
– Einschalten und Temperatur wählen	8		
– Fächer, Schubfächer	10		
– Türe öffnen	10		
Tipps und Tricks	11		
– Was Sie wissen sollten	11		
Energiesparen	12		
Stromunterbruch	12		



Bitte lesen Sie diese Hinweise aufmerksam durch, bevor Sie Ihr Gerät an das Netz anschliessen. Sie enthalten wichtige Sicherheits- und Betriebshinweise.

- Bedienungsanleitung vollständig durchlesen und für Nachbenutzer aufbewahren
- Lassen Sie Kinder nicht mit oder in Kühl- und Gefriergeräten spielen – Schlüssel von Gefriergeräten (wo vorhanden) ausser Reichweite von Kindern aufbewahren
- Das Gerät darf nur an einer geerdeten Steckdose (230 V / 50 Hz) mit einer Absicherung von 10 A betrieben werden. Keine Verlängerungskabel und Mehrfachsteckdosen verwenden (Überhitzungsgefahr)
- Den Netzstecker unbedingt ziehen:
 - bei Defekten / Störungen
 - vor jeder Umplatzierung des Gerätes
 - vor jeder Reinigung / Abtauvorgang
- Das Netzkabel darf nie über Ecken oder Kanten herunterhängen oder gar eingeklemmt werden. Netzkabel nicht über heisse Gegenstände legen oder hängen sowie vor Öl schützen
- Netzkabel regelmässig auf Beschädigungen untersuchen. Bei Beschädigung Netzstecker ziehen und Netzkabel-/Stecker sofort durch den MIGROS-Service ersetzen lassen
- Netzstecker/-kabel und Gerät nicht mit feuchten oder nassen Händen berühren. Immer am Stecker und nicht am Kabel ziehen
- Gerät nicht verwenden bei:
 - Gerätestörung
 - beschädigtem Netzkabel
 - wenn das Gerät umgefallen ist oder wenn sonstige Beschädigungen vorliegen
 In solchen Fällen das Gerät sofort durch den MIGROS-Service überprüfen und reparieren lassen
- Bei der Wahl des Anwendungsortes müssen folgende Punkte berücksichtigt werden:
 - Gerät auf eine trockene, stabile und ebene Standfläche und nicht direkt unter eine Steckdose stellen
 - Weitere Hinweise auf Seite 6 beachten
 - Das Gerät ist nur für den Haushaltsgebrauch und in geschlossenen, trockenen Räumen bestimmt
- Nur Original-Ersatzteile verwenden
- Der Hersteller haftet nicht, wenn die nachstehenden Hinweise nicht beachtet werden
- Personen, einschliesslich Kinder, die aufgrund ihrer physischen, sensorischen oder geistigen Fähigkeiten oder ihrer Unerfahrenheit oder Unkenntnis nicht

in der Lage sind, das Gerät sicher zu benutzen, dürfen das Gerät nicht ohne Aufsicht oder Anweisung durch eine verantwortliche Person benutzen

- Anschluss und Aufstellung exakt nach den Angaben des Herstellers vornehmen. Im Zweifelsfall ist ein Fachmann hinzuziehen. Elektrische Anschlussbestimmungen und Angaben auf dem Typenschild müssen übereinstimmen
- Reparaturen und Eingriffe in das Gerät dürfen nur durch den MIGROS-Service durchgeführt werden
- Ausgediente Geräte vom Netz trennen und unbrauchbar machen. Schnapp- und Riegelschlösser (sofern vorhanden) von ausgedienten Geräten entfernen oder unbrauchbar machen, damit sich Kinder nicht selbst einschliessen können – Erstickungsgefahr! Danach Gerät einer ordnungsgemässen Entsorgung zuführen
- Das Gerät aussen und innen nicht beschädigen, z.B. durch Aufstechen der Kältemittelkanäle mit scharfen Gegenständen, Abknicken von Rohrleitung, Abkratzen von Oberflächenbeschichtungen usw.. Herausspritzendes Kältemittel kann zu Augenverletzungen führen und ist brennbar. Bei Beschädigung Netzstecker ziehen, Raum gut durchlüften und offenes Feuer oder Zündfunken vermeiden
- Belüftungsöffnungen des Gerätes nicht abdecken
- Im Gerät keine explosiven Stoffe (diese könnten durch Funken des Thermostats explodieren) oder elektrische Geräte aufbewahren/anwenden
- Glasflaschen mit Flüssigkeiten, die gefrieren können sowie kohlenensäurehaltige Getränke nicht im Gefrierschrank lagern
- Eiswürfel und Wassereis nicht sofort nach dem Herausnehmen aus dem Gefrierschrank essen, es können Erfrierungen auftreten
- Verwenden Sie keine mechanischen, elektrischen oder chemischen Mittel, um den Entfrosvorgang zu beschleunigen, die nicht vom Hersteller empfohlen sind.

Informationen: Dieses Gerät enthält keine Fluorchlorkohlenwasserstoffe. Der Kältemittelkreislauf enthält R600a (HC).

- Geräte mit Isobutan (R600a): Isobutan ist ein umweltverträgliches, brennbares, natürliches Gas. Stellen Sie aus diesem Grund sicher, dass die Leitungen des Kältemittelkreislaufs nicht beschädigt sind. Achten Sie vor allem auf beschädigte Leitungen, durch die der Kältemittelkreislauf entleert werden kann.

- Das brennbare Gas C-Pentan wird als Treibmittel im Isolierschaum eingesetzt. Achten Sie beim Entsorgen besonders hierauf.
- Dieses Gerät ist für Haushaltsanwendungen und ähnliche Anwendungen konzipiert, zum Beispiel
 - Mitarbeiterküchen im Einzelhandel, in Büros oder in anderen Arbeitsbereichen;
 - für Gäste in Gasthäusern, Hotels, Motels oder an deren Wohnbereichen;
 - in Bed-and-Breakfast-Anwendungen;
 - im Catering und in anderen Anwendungen, die nicht zum Einzelhandel gehören.
- Es muss im Einklang mit nationalen Sicherheitsbestimmungen möglich sein, den Netzstecker des Geräts zu ziehen, oder es mit einem Trennschalter, der der Steckdose vorgeschaltet ist, auszuschalten.

- Schließen Sie das Gerät an eine geerdete Steckdose an. Das Gerät benötigt eine gute Verbindung zu einem Erdungssystem.
- Verwenden Sie keine Mehrfachadapter oder Verlängerungskabel.
- Achten Sie beim Aufstellen darauf, das Netzkabel nicht mit dem Gerät selbst zu beschädigen.
- Ziehen Sie nicht am Netzkabel des Geräts.
- Das Gerät muss von zwei oder mehr Personen gehandhabt und aufgestellt werden.
- Lagern Sie kein Benzin, brennbare Flüssigkeiten oder Gase in der Nähe dieses Geräts oder anderer elektrischer Geräte. Die Dämpfe können Brände und Explosionen verursachen.
- Verschlucken Sie Sie den (nicht toxischen) Inhalt der Kühlakkus (bei manchen Modellen enthalten) nicht.

Hinweise zu dieser Anleitung

Diese Bedienungsanleitung kann nicht jeden denkbaren Einsatz berücksichtigen. Für weitere Informationen oder bei Problemen, die in dieser Bedienungsanleitung nicht oder nicht ausführlich genug behandelt werden, wenden Sie sich an die M-Infoline (Telefonnummer auf der Rückseite dieser Anleitung).

Bewahren Sie diese Bedienungsanleitung sorgfältig auf und geben Sie diese allenfalls an Nachbenutzer weiter.

Auspacken



- Gefrierschrank aus der Verpackung nehmen
- Bitte überprüfen Sie nach dem Auspacken, ob folgende Teile vorhanden sind:
 1. Gefrierschrank
- Gefrierschrank mit feuchtem Tuch abwischen und trockenreiben
- Kontrollieren Sie, ob die Netzspannung (230 V) mit der Gerätespannung, welche auf dem Leistungsschild angegeben ist, übereinstimmt
- Vernichten Sie sämtliche Plastikbeutel, denn diese könnten für Kinder zu einem gefährlichen Spielzeug werden!

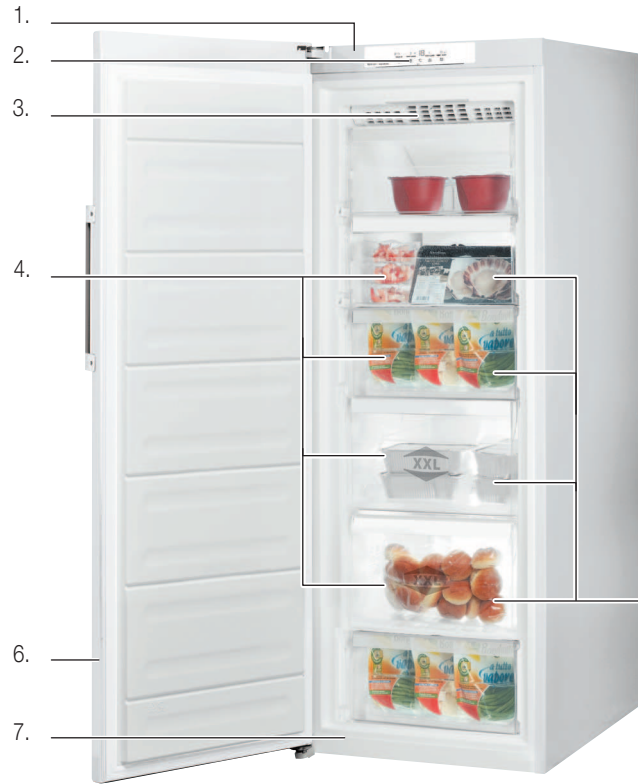

Gefrierschrank:

1. Oberteil (keine schweren Gegenstände draufstellen!)
2. Bedien-/Anzeigeteil
3. No-Frost-Einheit
4. Kippsichere Schubfächer (4x / 2 XXL)
5. Anti-Vakuum-Ventil (hinter Schubfach)
6. Dichtungsgummi (sauber halten)
7. Füße (auf Vorderseite höhenverstellbar)
8. Magic Eye

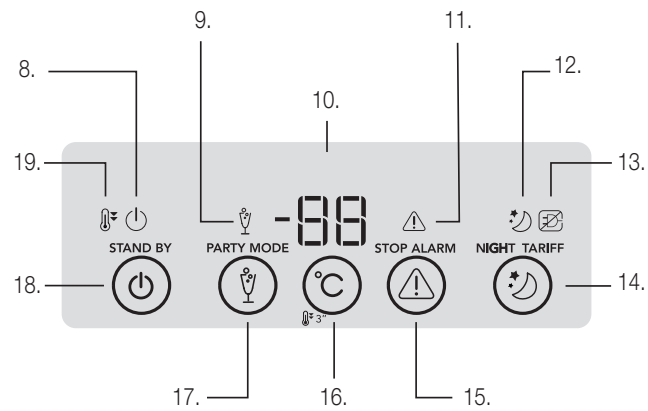

Bedienteil:

8. ON/STAND-BY-Anzeige
9. PARTY-MODUS-Anzeige
10. Temperaturanzeige
11. ALARM-Anzeige
12. ECO Night-Anzeige
13. Stromausfall-Alarm
14. ECO Night-Taste (Nachtstromnutzung)
15. Taste ALARM-STOPP
16. Taste TEMPERATUR/SCHNELL EINFRIEREN
17. PARTY-MODUS-Taste
18. On/Stand-by-Taste
19. Anzeige SCHNELL EINFRIEREN

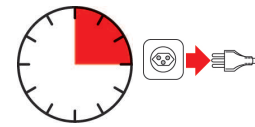

2 Stunden warten!

Vor der ersten Inbetriebnahme

Bitte beachten Sie, dass unsachgemäßer Umgang mit Strom tödlich sein kann. Bitte lesen Sie daher die Sicherheitshinweise auf Seite 2 und die nachfolgenden Sicherheitsmassnahmen:

- Das Reinigen darf nur nach Ziehen des Netzsteckers erfolgen
- Gerät nur in trockenen und kühlen Räumen verwenden
- Gerät während des Transports nicht mehr als 45° schwenken und nachher *mindestens 2 Stunden aufrecht stehen lassen. Nicht an den Strom anschliessen (Gerät nimmt sonst Schaden)!*

Vor dem ersten Gebrauch Gerät innen und aussen mit einem angefeuchteten Tuch abwischen und gut trockenreiben (siehe «Reinigung» Seite 15).

Verwendungszweck

Der Gefrierschrank ist zum Einfrieren und Lagern von Lebensmitteln oder von Tiefkühlkost geeignet. Andere Anwendungen sind unzulässig und könnten zudem gefährlich sein.



Hinweis:

– Das Gerät ist nur für den Gebrauch im Haushalt bestimmt

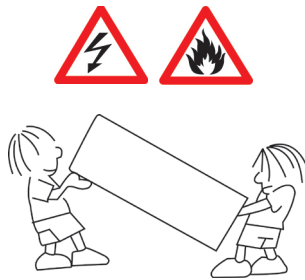

1. Transport / Aufstellort

Beim Transport und bei der Wahl des Anwendungsortes müssen folgende Punkte berücksichtigt werden:

- Das Gerät beim Transport nicht mehr als 45° kippen
 - Das in diesem Gerät verwendete Kühlmittel Isobutan (R600a), ist sehr umweltfreundlich, aber auch leicht entzündlich. Daher ist beim Transport und Aufstellen darauf zu achten, dass der Kühlkreislauf nicht beschädigt wird. Herausspritzendes Kühlmittel könnte zu Augenverletzungen führen oder sich entzünden.
- Im Falle einer Beschädigung unbedingt:
 - Offenes Feuer oder Zündquellen (wie z.B. Lichtschalter) vermeiden
 - Netzstecker ziehen
 - Raum während mehreren Minuten gut durchlüften
 - MIGROS-Service kontaktieren (Nummer auf der Rückseite)
- Gerät auf eine trockene, stabile und ebene Fläche und nicht direkt unter eine Steckdose stellen

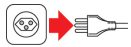

- **Netzstecker nicht einstecken!**
- Stellen Sie das Gerät in einem trockenen, belüfteten Raum auf. In einem sehr feuchten Raum könnte sich die Luftfeuchtigkeit am Gerät niederschlagen und Rost verursachen. Nicht im Freien anwenden!
 - **Das Gerät funktioniert bei einer Umgebungstemperatur von +10 °C bis +43 °C (= Klimaklasse SN-T). Besonders kalte oder extrem warme Räume sind für den Betrieb des Gerätes nicht geeignet!**
- Gerät nicht direkter Sonnenstrahlung aussetzen oder in der Nähe einer Heizung oder eines Herdes anwenden. Die Kühlleistung ist sonst zu klein und der Stromverbrauch steigt markant an
- Der Abstand zur Decke muss mindestens 5 cm und zur Rückwand 4 cm betragen
- Wenn sich die Aufstellung neben einer Wärmequelle nicht vermeiden lässt, beachten Sie bitte folgende **Mindestabstände**:
 - zu Elektroherden 3 cm und zu Kohle- oder Ölstellherden 30 cm
 - zu einem anderen Kühl- oder Gefrierschrank 2 cm (Lüftungsabstand wegen Schwitzwasserbildung)
 - oder stellen Sie eine geeignete Isolierplatte dazwischen

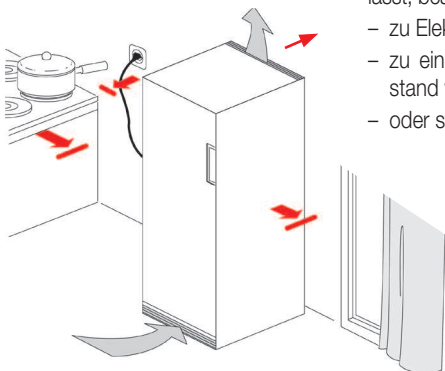

2. Aufstellen

- **Netzstecker nicht einstecken!**
- Bevor Sie Ihr Gerät an den vorgesehenen Platz schieben, sollten Sie **kontrollieren, ob an der Geräterückseite Rohrleitungen** nicht die Wand berühren könnten. Beim Betrieb würde dies störende Geräusche verursachen
- Falls sich auf der Rückseite des Gerätes noch Styropor-Stücke (= Transportschutz) befinden, diese vorsichtig entfernen
- Durch Drehen der beiden vorderen Füße kann die Höhe individuell eingestellt werden (z.B. bei Bodenunebenheiten). Auf stabilen Stand des Gerätes achten!
- Der Türanschlag kann von links nach rechts durch den MIGROS-Service gewechselt werden

3. Ans Stromnetz anschliessen

Beachten Sie bitte die Sicherheitsvorschriften auf Seite 2.



2 Stunden warten!

- **Wichtig: Netzstecker nicht einstecken!**
Bevor das Gerät ans Stromnetz angeschlossen wird, muss es mindestens 2 Stunden in der aufrechten Position stehen, damit sich die Kühlflüssigkeit im Inneren setzen kann! Das Gerät nimmt sonst Schaden (keine Garantie)!

- Keine Verlängerungskabel und Mehrfachsteckdosen verwenden! Diese könnten eine Überlastung des Anschlusses zur Folge haben
- Der Zugriff zum Netzstecker muss nach der Installation jederzeit gewährleistet sein oder es muss möglich sein, die Netztrennung über einen zweipoligen Schalter zu erreichen
- In der Zwischenzeit kann das Gerät innen feucht ausgewischt und trockengerieben werden (siehe auch «Reinigung» Seite 15)
- Um eine Beschädigung des Kompressors zu vermeiden, muss nach dem Ausschalten (oder nach Ziehen/Wiedereinstecken des Netzsteckers) mindestens 10 Minuten gewartet werden, bevor das Gerät wieder eingeschaltet wird

Tipps:

- **Gerät** über die gleiche Sicherung, wie die Beleuchtung anschliessen (z.B. im Keller). Sollte die Sicherung unbemerkt ausfallen, würde dies spätestens beim Einschalten des Lichtes auffallen. Bei einer unabhängigen Sicherung würde der Unterbruch unter Umständen zu spät bemerkt werden. Fragen Sie im Zweifelsfall einen Elektroinstallateur
- Netzstecker beschriften, damit er nicht irrtümlich gezogen wird

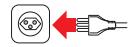

9.

4. Einschalten und Temperatur wählen

– Das Gerät ist nach dem Einstecken des Netzsteckers betriebsbereit (das Gerät und die Anzeige schalten ein).

Das Gerät kann durch langes Drücken (min. 3 Sek.) der «Stand by»-Taste  ausgeschaltet werden (und durch erneutes langes Drücken kann wieder eingeschaltet werden). **Hinweis:** Das Gerät ist nur durch Ziehen des Netzsteckers komplett vom Netz getrennt!



– Nach ca. 3 Sekunden leuchten nur noch die beiden mittleren Striche der Temperaturanzeige «--»

– Alarmton durch Drücken der «Stop Alarm»-Taste ausschalten (die Anzeige  blinkt weiterhin)

– Sobald die Temperaturanzeige -10°C anzeigt, hört die Anzeige  auf zu blinken. Die Temperatur im Innern beträgt jetzt -10 °C

– Das Gerät kühlt weiter ab, bis die empfohlene Temperatur von -18 °C erreicht wird (= Werkseinstellung)

– Bei der ersten Inbetriebnahme benötigt der leere Gefrierschrank 4 bis 6 Stunden, um auf die gewünschte Temperatur abzukühlen

– Erst dann **Lebensmittel in den Gefrierschrank** geben. Immer nur kleinere Mengen pro Einfriervorgang in den Schrank geben (die Innentemperatur erhöht sich sonst zu stark und Speisen, die sich bereits im Inneren befinden, tauen auf)

- 10 °C

- 18 °C

Zusatzfunktionen

– **Temperatureinstellung:** Durch wiederholtes Drücken der Taste «°C» kann die Temperatur im Bereich von -16 °C und -24 °C verändert werden (während des Einstellvorgangs blinkt die Temperatur-Anzeige). Ungefähr 5 Sekunden nach dem letzten Tastendruck hört die Anzeige auf zu blinken und die eingestellte Temperatur ist gespeichert

– **Supergefrierfunktion:** Durch langes Drücken (min. 3 Sek.) der Taste «°C / Fast Freeze», schaltet das Gerät auf maximale Kühlleistung. Diese wird zum Einfrieren frischer Lebensmittel empfohlen. Die Funktion schaltet sich nach dem Einfrieren automatisch wieder ab (nach max. 50 Stunden) und die gelbe Anzeige erlischt. Bei kleineren Mengen kann sie auch vorzeitig durch Drücken von «°C / Fast Freeze» abgeschaltet werden. Für beste Wirkung, Funktion 24 Std. vorher einschalten

– **Temperaturwarnung:** Steigt im Inneren die Temperatur über -10 °C an, ertönt ein Alarmton und die Anzeige  blinkt. Dies kann beispielsweise der Fall sein, wenn die Türe zu lange offen steht (min. 2 Min.) oder nach dem Einlagern von Lebensmitteln. Ton durch Drücken der Taste «Stop Alarm» ausschalten und Türe geschlossen halten

– **Nachtsparfunktion:** Es ist möglich von Strom-Niedertarifen in der Nacht zu profitieren. Sobald die Niedertarifzeit beginnt, die «Eco-Night»-Taste drücken. Wenn immer möglich, nutzt das Gerät jetzt diese Zeit zum Kühlen. Die Funktion bleibt so lange in Betrieb, bis ein Stromunterbruch eintritt oder sie ausgeschaltet wird

– **Stromausfalls-Anzeige:** Sollte nach einem längeren Stromausfall die Temperatur über den Gefrierpunkt ansteigen, blinkt nach dem Strom-Wiedereintritt die Anzeige  (und es ertönt ein Alarmton) und das Netzsteckersymbol leuchtet. Sind die Speisen immer noch kalt, diese inner 24 Stunden konsumieren und nicht mehr wieder einfrieren. Sind die Speisen bereits wieder eingefroren, diese nicht mehr konsumieren, da deren Qualität nicht mehr in Ordnung ist

– **Party-Modus-Taste:** Drücken Sie die Taste, um den Party-Modus zu aktivieren oder zu deaktivieren. Verwenden Sie diese Funktion, um Getränke im Gefrierfach zu kühlen. Wichtig: lassen Sie die Flasche nicht länger im Gefrierfach, als die Laufzeit der Funktion (30 Minuten).

Hinweise:

– Die Innentemperatur bzw. das Erreichen der tiefsten Temperatur hängt nicht nur von der Einstellung des Temperaturreglers ab, sondern auch:

- wie oft und wie lange die Tür geöffnet wird
- wieviele Lebensmittel eingelagert werden und
- wie hoch die Umgebungstemperatur ist (siehe auch Seite 6)

– Der Stromverbrauch steigt mit der Lebensmittelmenge im Gerät, einer höheren Umgebungstemperatur und bei häufigem Öffnen der Türe

– Falls der Netzstecker gezogen wurde, vor dem erneuten Einstecken mindestens 10 Minuten warten

– Keine Flaschen oder Dosen in den Gefrierschrank geben (diese bersten/explodieren, beschädigen das Gerät und können Verletzungen verursachen)

– Um Erfrierungen zu vermeiden, nicht mit nassen Händen gefrorene Speisen oder kalte Gehäuseteile berühren

– Das Gerät ist nur durch Ziehen des Netzsteckers komplett ausgeschaltet

– Verzehren Sie Eiswürfel oder Wassereis nicht unmittelbar nach der Entnahme aus dem Gefrierfach, da sie Kälteverbrennungen hervorrufen können

– Die im Gerät verwendete Lampe ist speziell für Elektrogeräte konzipiert und ist nicht für die Beleuchtung von Räumen geeignet (EU-Verordnung 244/2009).

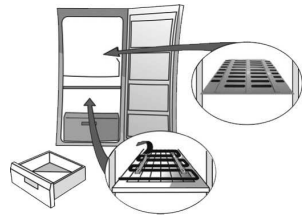

5. Fächer, Schubfächer

- **Schubfächer entnehmen:** Schubfach bis zum Anschlag rausziehen, leicht anheben und herausnehmen. Für grosses Gefriergut können die weissen Kunststoffgitter entfernt werden

6. Türe öffnen



- Dank dem eingebauten Anti-Vakuum-Ventil, kann die Türe nach dem Schliessen ohne Kraftaufwand erneut geöffnet werden
- Türe jeweils nur kurz öffnen, um Energie zu sparen

7. Was Sie wissen sollten

Beim Einfrieren beachten

- **Einfrierleistung:** gibt an, wie viel kg Lebensmittel innert 24 Stunden maximal eingefroren werden können (s. technische Daten Seite 16)
- Zum Einfrieren nur **frische Lebensmittel bester Qualität** verwenden
- **Frishes Gemüse und Obst** sofort nach der Ernte einfrieren, um ihre Nährwerte, Struktur, Farbe und Geschmack zu erhalten
- **Gemüse** vor dem Einfrieren blanchieren (= portionenweise für 2 bis 3 Minuten in kochendes Wasser geben und dann im Eiswasser abschrecken). Geschmack, Vitamin C und Farbe bleiben durch diesen Vorgang erhalten. Gemüse dabei NICHT salzen oder würzen, da dies zu unerwarteten Geschmacksveränderungen führen kann
- Lebensmittel in **Gefrierbeutel** oder Gefriergefäss mit Deckel geben. Sehr gut eignen sich auch Vakuumgefrierbeutel
- Beutel/Gefässe mit Einfrierdatum markieren
- **Fleischstücke** wie Plätzli, Koteletts usw. einzeln einfrieren, bzw. mit Kunststofffolie trennen, damit nicht alles zu einem Block zusammenfriert. **Gehacktes** in Portionengrösse einfrieren
- Zum Einfrieren ist mageres **Fleisch** besser geeignet als fettes
- **Wild und Fleisch** vor dem Einfrieren ausreichend lange abhängen lassen
- Speisen **vor dem Einfrieren** nur leicht salzen/würzen (kann sonst zu unerwarteten Geschmacksveränderungen führen)
- Es ist sehr wichtig, dass **Lebensmittel möglichst schnell** bis in den Kern eingefroren werden. Daher jeweils nur kleine Portionen in die Gefrierfächer geben. Gefriergut möglichst breitflächig in die Gefrierfächer legen, damit die Kälte schnell eindringen kann

- Wird **zu viel auf einmal eingefroren**, dauert der Einfriervorgang sehr lange und beim Auftauen entsteht eine grosse Wasserlache (= Flüssigkeit des Gefrierguts). Ausserdem ist die Lagerdauer verkürzt
- Achten Sie beim Einfrieren darauf, dass das neue Gefriergut nicht in Kontakt mit bereits eingefrorenen Lebensmitteln kommt. Diese könnten sonst an den Kontaktstellen auftauen
- **Keine warmen, frisch gekochten Speisen** in den Gefrierschrank geben, da sonst bereits eingefrorene Lebensmittel auf-/antauen. Warme Speisen erst auf Raumtemperatur abkühlen lassen und dann 2 bis 3 Stunden im Kühlschrank vorkühlen

Wichtig:

- An-/aufgetautes Gefriergut niemals wieder einfrieren, da dies zu Lebensmittelvergiftungen führt! An-/aufgetautes entweder umgehend konsumieren oder zuerst zubereiten und dann wieder einfrieren
- Verbrauchsdatum bei Tiefkühlkost beachten. Die Haltbarkeit reduziert sich, wenn die Lebensmittel auf dem Transportweg nicht 100% gekühlt wurden

Typische Lagerdauer

Lebensmittel	Vorbereitung	Lagerdauer (Monate)	Auftauzeit (Stunden bei Raumtemperatur)
Kalbsbraten, Rindssteak	In Folie verpackt	6-10	1-2
Kalbsgeschnetzeltes	In Gefrierbehälter	6-10	1-2
Hackfleisch	In Gefrierbehälter; nicht würzen	1-3	2-3
Poulet	In Folie verpackt	7-8	10-12
Fangfrischer Fisch, Forelle, Karpfen, Thunfisch, Wels	Muss ausgenommen, gut gewaschen und (auch innen) getrocknet werden. Anschliessend teilen, Kopf und Schwanz, wo geeignet, abschneiden	2	Bis gut aufgetaut
Grüne Bohnen	Waschen und in kleine Stücke schneiden	10-12	Kann sofort ohne Auftauen zubereitet werden
Aprikosen, Pflirsiche	In zwei Hälften zerteilen und Kern entfernen	4-6	4 Std. im Kühlschrank
Erdbeeren, Himbeeren	Waschen und säubern	8-12	2 Std. bei Raumtemperatur
Brot	In Folie verpackt	4-6	2-3 Std. bei Raumtemperatur 4-5 Min. im Backofen (220 - 225 °C)
Fertigprodukte		Packungshinweise beachten	



Mit den nachfolgenden Tipps lässt sich einfach Energie sparen:

- Gerät in einen belüfteten Raum, ohne direkte Sonnenbestrahlung (des Gerätes) und nicht neben Wärmequelle stellen (Heizung, Herd etc.)
- Tiefste Temperatur (= -24 °C) nur einstellen, wenn diese benötigt wird
- Türe immer nur kurz öffnen und Ordnung im Gefrierschrank halten (durch langes Suchen bleibt die Türe länger offen)
- Warme/gekochte Speisen zuerst ausserhalb des Gerätes abkühlen lassen und erst dann im Gerät einfrieren
- Lebensmittel gut verpacken/abdecken (durch Verdunsten und Kondensieren von Flüssigkeiten, wird mehr Energie verbraucht)
- Gerät nicht überfüllen, damit die Luft im Inneren gut zirkulieren kann





Stromunterbruch









- Bei einem Stromunterbruch die isolierende Türe nicht öffnen; die Temperatur bleibt so im Inneren am längsten tief
- **Stromausfalls-Anzeige:** Sollte nach einem längeren Stromausfall die Temperatur über den Gefrierpunkt ansteigen, blinkt nach dem Strom-Wiedereintritt die Anzeige  (und es ertönt ein Alarmton) und das Netzsteckersymbol leuchtet. Sind die Speisen immer noch kalt, diese innert 24 Stunden konsumieren und nicht mehr wiedereinfrieren. Sind die Speisen bereits wieder eingefroren, diese nicht mehr konsumieren, da deren Qualität nicht mehr in Ordnung ist

Störungen



- Reparaturen am Gerät dürfen nur durch den MIGROS-Service durchgeführt werden. Durch nicht fachgerechte Reparaturen können Gefahren für den Benutzer entstehen
- Bei unfachgerechten Reparaturen kann keine Haftung für eventuelle Schäden übernommen werden. In diesem Fall erlischt auch der Garantieanspruch
- Falls Sie eine Störung mit Hilfe der folgenden Übersicht nicht selber beheben können, wenden Sie sich an den nächsten MIGROS-Kundendienst oder an den MIGROS-Service (Telefonnummer auf der Rückseite dieser Anleitung)

Fehler	Mögliche Ursache(n)	Behebung
Gerät kühlt nicht	Stromunterbrechung	Sicherung kontrollieren (Licht einschalten; gibt es einen Stromausfall?)
	Netzstecker ist nicht / nur lose in der Steckdose	Stecker (ganz) einstecken (Seite 7), keine Verlängerungskabel und Mehrfachstecker verwenden
	Gerät ausgeschaltet	Gerät mit «Stand by  »-Taste einschalten (min. 3 Sek. drücken)
Schwache / nachlassende Kühlleistung oder Kompressor läuft ununterbrochen	Gerät wird bei falscher Raum-/Umgebungstemperatur angewendet	Das Gerät entspricht der Klimaklasse SN-T und darf nur bei einer Raumtemperatur von +10 bis +43 °C und nicht im Freien eingesetzt werden
	Türe wurde häufig geöffnet	Mit Taste «°C/Fast Freeze» maximale Kühlung einstellen (s. Seite 8)
	Temperatur zu tief eingestellt	
	Es wurden grössere Mengen Lebensmittel auf einmal eingelagert	Nicht zu grosse Mengen gleichzeitig in Gerät geben
	Kühlmaschine und Wärmetauscher sind stark verstaubt (Rückseite)	Abstauben (s. Seite 15)
	Belüftung des Gerätes behindert	Lüftungsgitter freimachen und Fremdkörper entfernen (s. Seite 7)
 leuchtet, Anzeige  blinkt und es blinkt «°C» im Display (es wird die aufgrund des Stromausfalls erreichte Höchsttemperatur angezeigt)	Türe ist nicht (ganz) geschlossen	Türe schliessen, Türdichtungsgummi reinigen
	Längerer Stromausfall; die Temperatur im Innern steigt und die Haltbarkeit der Lebensmittel ist nicht mehr gewährleistet	Taste «Stop Alarm» drücken; der Ton wird ausgeschaltet. «°C» blinkt im Display und die Anzeige  leuchtet, bis die Temperatur im Innern <-10 °C erreicht. Lebensmittel umgehend konsumieren und/oder zubereiten und wieder einfrieren
Geräusche: - laut, klappernd oder klirrend - Blubbern - Brummen - Klicken	Gerät steht nicht fest und gerade	Unterlegen, bzw. mit Stellfüssen ausgleichen (s. Seite 7)
	Gerät steht zu nahe an Wand	Gerät etwas von Wand wegziehen
	Kühlmittel fliesst durch Kühlsystem	Kein Fehler
	Geräusch von Kompressor	Kein Fehler
	Geräusch von Thermostat	Kein Fehler

Alarmtyp	Anzeige	Ursache	Abhilfe
Alarm «Tür offen»	Der akustische Alarm wird aktiviert und die Alarmanzeige  blinkt.	Die Tür war länger als 2 Minuten geöffnet.	Schließen Sie die Tür oder drücken Sie Alarm-Stopp, um das akustische Signal abzuschalten.
Temperaturalarm	Die Temperaturanzeige blinkt (°C) und die Alarm-anzeige  leuchtet.	Die Innentemperatur ist nicht ausreichend.	Drücken Sie die Taste  Alarm-Stopp; das akustische Signal verstummt, die Temperaturanzeige (°C) blinkt und die Alarmanzeige  bleibt an, bis eine Temperatur < -10 °C erreicht ist.
Party-Modus-Alarm	Die Party-Modus-Anzeige  blinkt und der akustische Alarm ist aktiviert.	Seit der Aktivierung des Party-Modus sind 30 Minuten vergangen. Es ist seit, die Flasche aus dem Gefrierfach zu nehmen (weitere Details siehe Gebrauchsanleitung).	Drücken Sie die Taste Party-Modus oder die Taste Alarm-Stopp, um den Party-Modus-Alarm zu beenden und nehmen Sie die Flasche aus dem Gefrierfach.
Langer Stromausfall-Alarm	Die Stromausfall-Alarm-Anzeige  bleibt an, die Alarm-Anzeige  blinkt und die Temperaturanzeige (°C) blinkt und zeigt die während des Stromausfalls erreichte Höchsttemperatur.	Längerer Stromausfall, durch den die Innentemperatur auf 0°C ansteigen kann.	Drücken Sie die Taste  Alarm-Stopp; das akustische Signal verstummt, die Temperaturanzeige (°C) blinkt und die Alarmanzeige  bleibt an, bis eine Temperatur < -10 °C erreicht ist.
Störung	Der Buchstabe «F» blinkt auf dem Display (°C).	Produktstörung.	Kontaktieren Sie den Kundenservice.

Abtauen

- Das Gerät verfügt über die sogenannte «NO FROST»-Technologie, die ein Vereisen des Gerätes verhindert und muss daher nicht abgetaut werden



Aufbewahrung / Wartung

- Bei Nichtgebrauch oder längerer Abwesenheit (z.B. Ferien) das Gerät ausschalten, Netzstecker ziehen und das Gerät reinigen
- Bewahren Sie das Gerät an einem trockenen, staubfreien und für Kinder unzugänglichen Ort auf. Kinder erkennen die Gefahren nicht, die von einem Gerät ausgehen können (z.B. durch Ersticken bei geschlossener Türe)
- Halten Sie die Türe bei längerem Nichtgebrauch offen, um einer Geruchs- oder Schimmelbildung vorzubeugen
- Das Gerät ist wartungsfrei und braucht nicht geschmiert oder geölt zu werden. Kabel und Stecker regelmässig auf Beschädigungen untersuchen



Reinigung

- Gerät in regelmässigen Abständen reinigen
- Immer Netzstecker ziehen!
- Türdichtungsgummi sauber halten und daher regelmässig reinigen
- Lüftungsgitter, Rückwand und Kompressor (auf der Rückseite) ebenfalls in regelmässigen Abständen vorsichtig abstauben (z.B. mit Staubsauger mit aufgesetztem Staubpinsel)

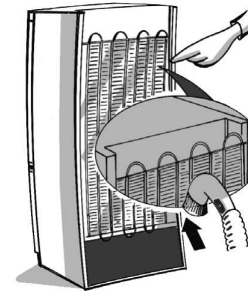

Achtung:

- Keine scheuernden Reinigungs- oder Reinigungshilfsmittel oder Alkohol, Verdünner, Petrol, Essig etc. anwenden



Dieses Produkt darf nicht mit Ihrem anderen Hausmüll entsorgt werden. Als Konsumentin und Konsument sind Sie dazu verpflichtet, alle Elektro- und Elektronikaltgeräte für die fachgerechte Entsorgung dieses gefährlichen Abfalls zurückzugeben. Händler, Hersteller und Importeure wiederum sind verpflichtet, ausgediente Elektro- und Elektronikaltgeräte, die sie im Sortiment führen, kostenlos zurückzunehmen. Das Sammeln und Wiederverwerten von Elektro- und Elektronikaltgeräten schont die natürlichen Ressourcen. Ausserdem werden Gesundheit und Umwelt durch das Recycling von Elektro- und Elektronikaltgeräten geschützt. Weitere Informationen über Sammelstellen sowie die Entsorgung und Wiederverwertung von Elektro- und Elektronikaltgeräten erfahren Sie beim Bundesamt für Umwelt (BAFU), bei Ihrem örtlichen Entsorger, dem Fachhändler, wo Sie dieses Gerät gekauft haben oder beim Hersteller des Geräts.

Das Gerät wurde aus wiederverwertbaren Materialien hergestellt. Dieses Gerät ist gemäß der Europäischen Richtlinie DE 2012/19/EU für Elektro- und Elektronik-Altgeräte (WEEE) gekennzeichnet. Sie leisten einen positiven Beitrag für den Schutz der Umwelt und die Gesundheit des Menschen, wenn Sie dieses Gerät ordnungsgemäß entsorgen.



Verpackung

Das Verpackungsmaterial ist zu 100 % wiederverwertbar und trägt das Recycling-Symbol. Halten Sie sich bei der Entsorgung an örtliche Bestimmungen. Bewahren Sie Verpackungsmaterial (Plastiktüten, Polystyrol usw.) nicht in der Reichweite von Kindern



Konformitätserklärung

- Dieses Gerät wurde zur Aufbewahrung von Lebensmitteln konzipiert und im Einklang mit Verordnung (EG) Nr. 1935/2004 hergestellt.
- Dieses Gerät wurde konzipiert, hergestellt und vermarktet im Einklang mit:
- Sicherheitsanforderungen der Niederspannungsrichtlinie 2006/95/CE (die die Bestimmungen 73/23/CEE und folgende Zusätze ersetzt);
- normes de protection de la directive « CEM » 2004/108/CE.
- Schutzerfordernungen der EMV-Verordnung 2004/108/EC.

Nennspannung	230 Volt / 50 Hz
Nennleistung	150 Watt
Masse Grundgerät	ca. 167 x 59,5 x 64,5 cm
Länge Netzkabel	ca. 1,7 m
Gewicht Grundgerät	ca. 63 kg
Materialien	Kunststoff / Metall
Nutzinhalt	222 Liter
Einfrierleistung	26kg/24h
Energieeffizienz	A++
Stromverbrauch – jährlich / täglich pro 100 l in 24 h	225 / 0,28 kWh
Kühlmittel / Menge	Isobutan R600a / 46 g
Klimaklasse	SN-T (= Umgebungstemperatur +10 bis +43 °C)
Geräusch-Schalleistung	41 dB (A)
Funkentstört	Nach EU-Norm
Zulassung	CE
M-Garantie	2 Jahre
Service-Garantie	10 Jahre

Im Interesse der technischen Weiterentwicklung sind Konstruktions- oder Ausführungsänderungen am Gerät vorbehalten.

MIGROS

MIGROS-GENOSSENSCHAFTS-BUND, CH-8031 Zürich

Félicitations!

En achetant cet appareil, vous venez d'acquérir un produit de qualité fabriqué avec soin. Bien entretenu, cet appareil vous rendra de grands services pendant de nombreuses années.

Veillez lire attentivement ce mode d'emploi avant la première utilisation et bien respecter les consignes de sécurité.

Les personnes n'ayant pas pris connaissance de ce mode d'emploi ne sont pas autorisées à utiliser cet appareil.

Sommaire

	Page		Page
Consignes de sécurité	18	Problèmes	31
A propos de ce mode d'emploi	21	Tableau des alarmes	32
Déballage	21	Dégivrage	32
Éléments de l'appareil et de commande	22	Rangement / Entretien / Nettoyage	33
Fonctionnement	22	Élimination	34
– Avant la 1 ^{ère} mise en service	22	Données techniques	35
– Usages de l'appareil	22		
– Transport / Emplacement	24		
– Installation	25		
– Brancher l'appareil au courant électrique	25		
– Allumage et sélection de la température	26		
– Compartiments, tiroirs	28		
– Ouverture de la porte	28		
Trucs et conseils	29		
– Ce que vous devez savoir	29		
Economie d'énergie	30		
Coupure de courant	30		



Avant de brancher l'appareil au courant électrique veuillez lire attentivement ce mode d'emploi qui contient des consignes de sécurité et de fonctionnement importantes.

- Lire entièrement le mode d'emploi et le conserver pour d'éventuels utilisateurs
- Ne laissez pas les enfants jouer avec le congélateur. Ranger la clé du congélateur (s'il y en a) hors de portée des enfants
- Ne brancher l'appareil qu'à une prise de terre (230 V/ 50 Hz) dotée d'une sécurité de 10 A. Ne pas utiliser de rallonge ni de multiprise (risque de surchauffe)
- Débrancher impérativement l'appareil:
 - en cas de problème/dommage
 - avant tout déplacement de l'appareil
 - avant de le nettoyer/dégivrer
- Ne faites pas passer le cordon sur des angles ou des arêtes vives, ni sur une surface chaude, ne le coinciez pas et protégez-le de l'huile
- Contrôlez régulièrement l'état du cordon d'alimentation. En cas de cordon endommagé, débrancher immédiatement le cordon/la fiche et le faire remplacer par MIGROS-Service
- Ne touchez jamais la fiche, le cordon et l'appareil avec les mains humides ou mouillées. Débrancher l'appareil en saisissant la prise, mais ne tirez jamais sur le cordon
- Ne pas utiliser l'appareil en cas de:
 - problème
 - cordon endommagé
 - si celui-ci est tombé ou s'il est endommagé

- Dans ce cas faites contrôler et réparer immédiatement l'appareil par MIGROS-Service
- Pour choisir l'emplacement de l'appareil, vous devez respecter les points suivants:
 - placez l'appareil sur une surface sèche, stable et plane et pas directement sous une prise de courant
 - vous trouverez d'autres indications à la page 22
 - l'appareil n'est destiné qu'à un usage domestique et ne doit être utilisé que dans des locaux secs
 - N'utiliser que des pièces de rechange d'origine
 - Le fabricant décline toute responsabilité en cas de non respect des recommandations suivantes
 - Les personnes, enfants compris, qui en raison de leurs capacités psychiques, sensorielles ou mentales, ou en raison de leur inexpérience ou manque de connaissances ne sont pas aptes à utiliser cet appareil en toute sécurité, ne sont pas autorisées à le faire ou uniquement sous surveillance de personnes responsables

- Brancher, placer et installer l'appareil en suivant précisément les instructions du fabricant. En cas de doute, adressez-vous à un professionnel. Les paramètres concernant le branchement électrique doivent correspondre aux indications figurant sur la plaquette signalétique
- Les réparations et les interventions sur l'appareil ne peuvent être effectuées que par MIGROS-Service
- Avant d'éliminer un appareil hors d'usage, le débrancher et le rendre inutilisable. Enlever les fermetures à dé clic et les verrous des appareils hors d'usage afin que les enfants ne risquent pas de rester enfermés à l'intérieur: risque d'asphyxie! Puis procéder à une élimination conforme de l'appareil
- Ne pas endommager l'intérieur ni l'extérieur de l'appareil, ex. en perçant les tuyaux du circuit de refroidissement avec des objets pointus, en pliant les tubes, en grattant le revêtement, etc. Les éclaboussures de liquide de refroidissement peuvent provoquer de graves lésions aux yeux et le liquide peut prendre feu. En cas de problème, débrancher l'appareil, bien aérer la pièce, et éviter toute flamme et toute étincelle
- Ne pas couvrir ni boucher les orifices de ventilation de l'appareil
- Ne pas conserver/utiliser de substances explosives dans l'appareil (celle-ci peuvent exploser avec les étincelles du thermostat), ne pas utiliser/ni ranger d'appareils électriques
- Ne pas mettre les bouteilles en verre contenant des liquides pouvant geler ni des boissons gazeuses dans le congélateur
- Ne pas absorber de glaçons et glaces à l'eau juste à leur sortie du congélateur cela pourrait provoquer des gelures
- N'utilisez pas de moyens mécaniques, électriques ou chimiques autres que ceux recommandés par le fabricant pour accélérer le processus de dégivrage.

Informations : cet appareil ne contient pas de chlorofluorocarbures. Le circuit réfrigérant contient du R600a (HC).

- Appareils avec Isobutane (R600a) : l'isobutane est un gaz naturel qui n'est pas nuisible à l'environnement, mais il est inflammable. Par conséquent, assurez-vous que les tuyaux du circuit réfrigérant ne sont pas endommagés. Faites particulièrement attention aux tuyaux endommagés lorsque vous videz le circuit réfrigérant.

- Le c-pentane est utilisé en tant qu'agent gonflant dans la mousse d'isolation et est un gaz inflammable. Faites particulièrement attention lors des opérations de mise au rebut.
- Cet appareil est destiné à un usage domestique, ainsi qu'aux environnements suivants
 - cuisines pour le personnel dans les magasins, bureaux et autres environnements de travail
 - fermes et pour les clients des hôtels, motels et autres environnements de type résidentiel
 - environnements de type chambre d'hôtes
 - restauration et applications hospitalières similaires
- N'avalez pas le contenu (non toxique) des poches de glace (dans certains modèles). Veillez à ne pas stocker ni utiliser d'essence, de liquides ou de gaz inflammables à proximité de cet appareil ou de tout autre appareil électrique. Les émanations peuvent provoquer un incendie ou des explosions.
- Il doit être possible de déconnecter l'appareil de l'alimentation électrique en le débranchant (si la prise est accessible) ou au moyen d'un interrupteur multipolaire accessible installé en amont de la prise conformément aux normes de sécurité nationale.
- Branchez l'appareil dans une prise de mise à la terre : l'appareil doit être correctement branché à une installation de mise à la terre agréée.
- Ne tirez pas sur le cordon d'alimentation de l'appareil
- Veillez à ne pas stocker ni utiliser d'essence, de liquides ou de gaz inflammables à proximité de cet appareil ou de tout autre appareil électrique.

A propos de ce mode d'emploi

Ce mode d'emploi ne peut pas prendre en compte toutes les utilisations possibles. Pour toute information ou tout problème insuffisamment ou non traité dans ce mode d'emploi, veuillez vous adresser à M-Infoline (numéro de téléphone à l'arrière de ce mode d'emploi).

Veillez conserver soigneusement ce mode d'emploi et le remettre à tout utilisateur éventuel.

Déballage

- **Sortir le congélateur de son emballage**



- **Veillez vérifier après déballage de l'appareil que tous les éléments suivants sont présents:**
 1. congélateur

- Nettoyer le congélateur avec un chiffon légèrement humide, puis l'essuyer
- **Veillez vérifier que la tension d'alimentation (230 V) correspond à la tension de l'appareil (voir plaquette signalétique de l'appareil)**
- **Détruisez tous les sachets en plastique, afin d'éviter que les enfants puissent s'en servir de jouet, ce qui serait dangereux!**

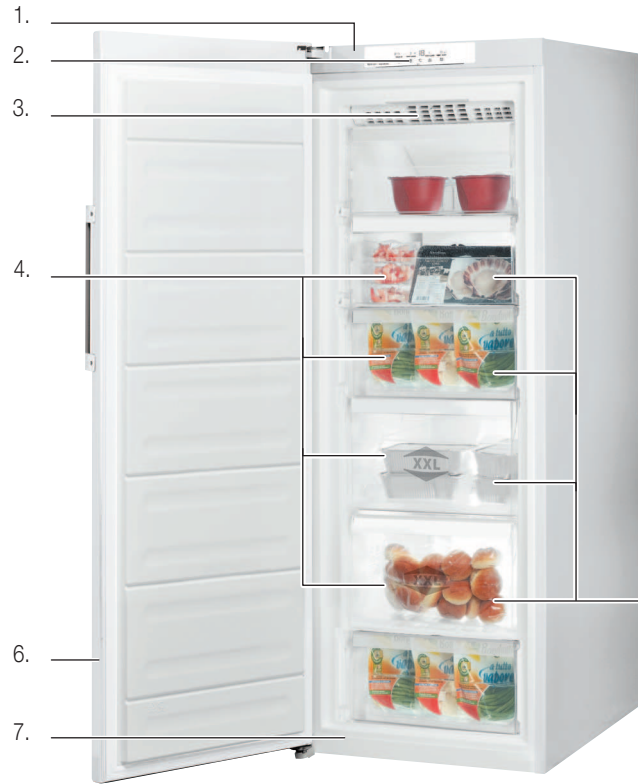

Congélateur:

1. Partie supérieure (ne pas poser d'objets lourds dessus!)
2. Témoins et commandes
3. Dispositif No-frost
4. Tiroirs anti-bascule (4x 2 XXL)
5. Valve d'évacuation d'air (derrière le tiroir)
6. Joint caoutchouc (maintenir propre)
7. Pieds (en dessous, réglables en hauteur)
8. Magic Eye

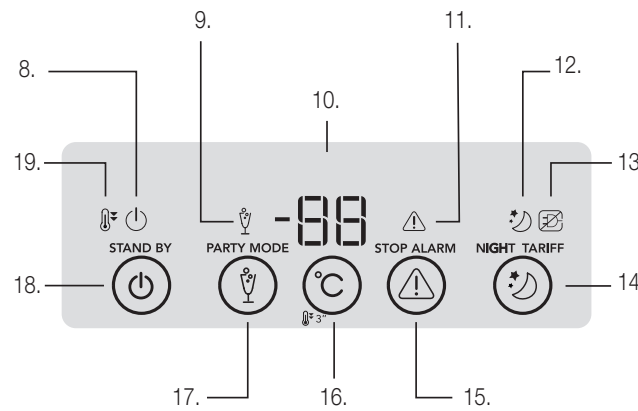

Commandes:

8. Voyant ON/STANDBY
9. Voyant PARTY MODE
10. Affichage de la température
11. Voyant ALARME
12. Voyant Eco night
13. Alarme de coupure de courant
14. Touche ECO NIGHT (TARIF DE NUIT)
15. Touche Arrêter l'alarme
16. Touche Température/Fast Freeze
17. Touche PARTY MODE
18. Touche On/Standby
19. Voyant FAST FREEZE

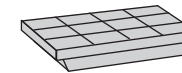

Avant la première mise en service

Faites très attention car une manipulation inadéquate du courant électrique peut être fatale. Veuillez lire avant les consignes de sécurité de la page 18 et respecter les consignes suivantes:

- Ne nettoyer le congélateur qu'après l'avoir débranché
- N'utiliser l'appareil que dans des locaux secs et frais
- Pendant le transport, ne pas pencher l'appareil à plus de 45° et ensuite le laisser droit pendant au moins 2 heures. Ne pas le brancher au courant électrique (risque de l'endommager)!

- Ne consommez pas de glaçons ni de sucettes glacées immédiatement après les avoir sortis du congélateur, car le froid risque de provoquer des brûlures.

- « L'ampoule utilisée dans l'appareil est spécialement conçue pour des appareils ménagers et ne convient pas à l'éclairage général d'une pièce (réglementation CE 244/2009) ».

Avant la première mise en service, nettoyer soigneusement l'intérieur et l'extérieur de l'appareil avec un chiffon légèrement humide, puis l'essuyer soigneusement (voir «Nettoyage» page 31).

Usages de l'appareil

Ce congélateur vous permet de congeler les aliments et de les conserver au froid dans les meilleures conditions possibles. Toute autre utilisation est interdite et peut se révéler dangereuse.

Attention:

- ce congélateur est réservé à un usage domestique

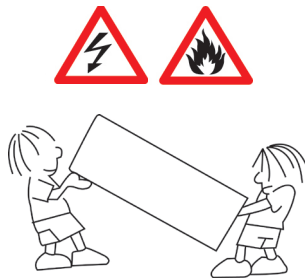

1. Transport / Emplacement

Pour transporter et choisir l'emplacement de l'appareil, vous devez respecter les points suivants:

- Lors du transport, ne pas basculer l'appareil à plus de 45°
- Le liquide de refroidissement de cet appareil est l'isobutane (R600a), qui est un gaz écologique mais aussi très inflammable: C'est pour cette raison que lors du transport et de la mise en place de l'appareil il faut veiller à ce que le circuit de refroidissement ne puisse pas être endommagé. Les éclaboussures de liquide de refroidissement peuvent provoquer de graves lésions aux yeux, et le liquide peut prendre feu.
- Si celui-ci devait être endommagé:
 - éviter toute flamme et toute étincelle (ex. interrupteur)
 - débrancher l'appareil
 - bien aérer la pièce pendant plusieurs minutes
 - contacter MIGROS-Service (numéro au verso)

- Placez l'appareil sur une surface sèche, stable et plane et pas directement sous une prise de courant



- **Ne pas brancher l'appareil!**

- Placez l'appareil dans une pièce sèche et bien ventilée; dans des pièces très humides, l'humidité pourrait endommager l'appareil et former de la rouille. Ne pas le placer en extérieur!



- **L'appareil est conçu pour fonctionner à une température ambiante de +10 °C bis +43 °C (= classe climatique SN-T). Ne pas le placer dans une pièce trop froide ou trop chaude, car cela pourrait nuire à son bon fonctionnement!**

- Ne pas exposer l'appareil directement aux rayons du soleil ou près d'un chauffage ou d'une cuisinière. La puissance de congélation serait alors insuffisante et cela augmenterait considérablement la consommation électrique
- Laisser un espace vide au dessus de l'appareil d'au moins 5 cm et une distance d'au moins 4 cm de la paroi
- Si on ne peut éviter de le placer à proximité d'une source de chaleur, maintenir alors **une distance minimum** entre les deux appareils:
 - à 3 cm d'une cuisinière électrique et à 30 cm d'une cuisinière au charbon ou à pétrole
 - à 2 cm d'un autre réfrigérateur ou congélateur (distance pour l'aération en raison de la formation d'eau de condensation)
 - ou placez une plaque isolante entre les deux appareils

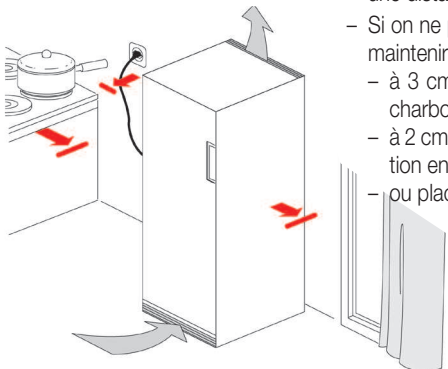

2. Installation



- **Ne pas brancher l'appareil!**

- Avant de poser votre appareil à l'emplacement désiré, **vérifiez que les tuyaux du circuit à l'arrière de l'appareil** ne touchent pas la paroi. Cela pourrait provoquer des bruits désagréables lors du fonctionnement
- S'il devait y avoir des restes de polystyrène (= protection pour le transport) derrière l'appareil, les éliminer avec précaution
- La hauteur des deux pieds avant se règle individuellement, il suffit de les tourner (ex. en cas de sol irrégulier). Choisissez une surface stable!
- MIGROS-Service peut effectuer le changement de l'ouverture de la porte de la gauche à la droite

3. Branchement au courant électrique

Respectez les consignes de sécurité de la page 18.



attendre 2 heures!

- **Important: ne pas brancher l'appareil!**

Avant de brancher le congélateur au courant électrique, le laisser en position verticale pendant au moins 2 heures afin que le liquide de refroidissement puisse se répandre à l'intérieur du circuit! Sinon cela endommagerait l'appareil (perte de la garantie)!

- Ne pas utiliser de rallonge ni de multiprise, cela pourrait provoquer une surchauffe au niveau du branchement
- L'accès à la prise secteur ou la déconnexion du secteur grâce à un interrupteur bipolaire doit être possible à tout moment après l'installation
- Pendant ce temps, nettoyer l'intérieur du congélateur avec un chiffon légèrement humide et le sécher soigneusement (voir aussi «Nettoyage» page 31)
- Lorsqu'on éteint l'appareil (ou lorsqu'on le débranche) il faut attendre au moins 10 minutes avant de le rallumer ou de le brancher pour ne pas risquer d'endommager le compresseur

Conseils:

- Brancher le **congélateur** à la même sécurité que celle de l'éclairage (ex. dans la cave). Si la sécurité devait se déclencher, vous vous apercevriez ainsi du problème en allumant la lumière (celle-ci ne s'allumerait pas). Avec une sécurité indépendante vous risquez de vous apercevoir du problème trop tard. En cas de doute, demandez à un électricien
- Mettre une marque ou un repère à la fiche du cordon électrique afin de ne pas risquer de la débrancher par inadvertance

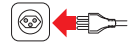



4. Allumer le congélateur et régler la température

– Dès que l'appareil est branché il est prêt à fonctionner (l'appareil et le témoin de contrôle s'allument).

Eteindre l'appareil en appuyant longuement (au min. 3 sec.) sur la touche «Stand by»  (pour allumer ensuite l'appareil, rester de nouveau longuement appuyé sur la touche). **Remarque:** l'appareil n'est complètement éteint que lorsqu'il est débranché!



- **Après 3 secondes environ**, il ne reste plus que les deux lignes du milieu de l'indicateur de température «---»
- **Eteindre l'alarme sonore à l'aide de la touche «Stop Alarm»** (le témoin  continue de clignoter)
- **Dès que l'indicateur de température affiche -10 °C**, le témoin  cesse de clignoter. La température interne est maintenant de -10 °C
- La température de l'appareil s'abaisse jusqu'à la température recommandée de -18 °C (= réglage d'usine)
- Lors de la première utilisation, il faut entre 4 et 6 heures pour que le congélateur vide atteigne la température désirée
- Une fois ce délai d'attente passé, vous pouvez **mettre les aliments dans le congélateur**. A chaque congélation, ne mettre que des petites quantités de nourriture (sinon la température risque de monter et d'entraîner la décongélation des aliments déjà présents dans le congélateur)

Fonctions supplémentaires

- **Réglage de la température:** en appuyant de façon répétée sur la touche «°C» on peut régler la température de -16 °C à -24 °C (l'indicateur de température clignote pendant le processus de réglage). 5 secondes environ après la dernière pression de la touche, l'indicateur cesse de clignoter et la température sélectionnée est mémorisée
- **Fonction super congélation:** en appuyant longuement sur la touche «°C / Fast Freeze» (au min. 3 sec.), l'appareil fonctionne en puissance de congélation maximale. Cette fonction est recommandée pour la congélation des aliments frais. Cette fonction s'éteint automatiquement une fois la congélation effectuée (au maximum 50 heures après) et le témoin jaune s'éteint. Pour de petites quantités, on peut anticiper l'arrêt de cette fonction en appuyant sur la touche «°C / Fast Freeze». Pour que la fonction congélation soit plus efficace, activez-la 24 heures à l'avance

- **Signal température:** si la température interne augmente et dépasse les -10 °C une alarme retentit et le témoin  clignote. Cela peut se produire si la porte reste ouverte trop longtemps (min. 2 minutes) ou après le dépôt de nouveaux aliments à congeler. Arrêter l'alarme en appuyant sur la touche «Stop Alarm» et fermer correctement la porte
- **Economie d'énergie nocturne:** il est possible de profiter des tarifs préférentiels nocturnes en appuyant sur la touche «Eco-Night» à l'heure de début du tarif nocturne. Une fois cette fonction activée, l'appareil exploitera chaque fois ces horaires pour le refroidissement. La fonction se désactive en cas de coupure de courant, ou bien lorsque vous éteignez la fonction
- **Indication coupure de courant:** en cas de longue coupure de courant entraînant une augmentation de la température au-dessus du point de congélation, au retour du courant le témoin  clignote (une alarme sonore retentit) et le symbole de la prise électrique s'allume. Si les aliments sont encore froids, ils doivent être consommés dans les 24 h et ne peuvent plus être recongelés. En revanche, s'ils sont recongelés, ils ne doivent pas être consommés car leur qualité n'est plus garantie
- **Touche PARTY MODE** Appuyez sur cette touche pour activer/désactiver la fonction Mode Party. Utilisez cette fonction pour refroidir rapidement des boissons dans le compartiment congélateur. Remarque importante: ne laissez pas la bouteille dans le compartiment congélateur pendant plus longtemps que la durée d'activation de la fonction (30 minutes).

Recommandations:

- La température à l'intérieur du congélateur dépend de la température réglée mais aussi:
 - de la fréquence et de la durée d'ouverture de la porte,
 - de la quantité des aliments qui y sont déposés
 - de la température ambiante (voir page 22)
- Plus il y a d'aliments dans le congélateur, plus la température ambiante est élevée et plus l'ouverture de la porte est fréquente, plus la consommation électrique est élevée
- Si la fiche du cordon est débranchée, attendre au moins 10 minutes avant de la rebrancher
- Ne pas mettre de bouteilles ou de canettes dans le congélateur (les bouteilles éclatent/explosent et peuvent endommager le congélateur et provoquer des blessures)
- Pour éviter tout risque de gelures, ne pas toucher les surgelés et les parties froides du congélateur avec les mains humides
- L'appareil n'est complètement éteint que lorsqu'il est débranché
- Ne consommez pas de glaçons ni de sucettes glacées immédiatement après les avoir sortis du congélateur, car le froid risque de provoquer des brûlures.
- « L'ampoule utilisée dans l'appareil est spécialement conçue pour des appareils ménagers et ne convient pas à l'éclairage général d'une pièce (réglementation CE 244/2009) ».

- 10 °C

- 18 °C

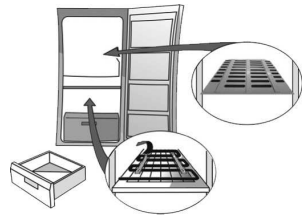

5. Compartiments, tiroirs

- **Retirer les tiroirs:** sortir le tiroir jusqu'à la butée, le soulever légèrement et l'extraire. Si vous avez des aliments volumineux, il est possible de retirer la grille en plastique

6. Ouverture de la porte

- Grâce à la valve d'évacuation d'air, la porte s'ouvre sans efforts immédiatement après la fermeture
- Ne pas laisser la porte ouverte trop longtemps pour économiser l'énergie



7. Ce que vous devez savoir

Lors de la congélation, veillez à:

- la **puissance de congélation**; indique la quantité d'aliments (le nombre max. de kg) pouvant être congelée en 24h (v. les données techniques page 32)
- ne congeler que des aliments **frais et d'excellente qualité**
- congeler les **fruits et les légumes** juste après leur cueillette pour qu'ils gardent leurs valeurs nutritives, leur consistance, leur couleur et leur goût
- blanchir les **légumes** avant de les congeler (= les plonger 2 à 3 minutes dans l'eau bouillante puis les passer sous l'eau froide). Avec ce procédé ils conservent leur goût, leur vitamine C et leur couleur. NE PAS saler ni épicer les légumes, cela pourrait altérer leur goût
- Placer les aliments dans des **sacs ou boîtes de congélation** ou des sachets sous vide
- Ecrire la date de congélation sur les sachets/boîtes
- Séparer les **tranches de viande**, les côtelettes avec du film alimentaire par exemple, de façon à ce qu'ils ne forment pas un bloc. Congeler la **viande hachée** en portions
- La **viande** maigre convient mieux à la congélation que la viande grasse
- Avant leur congélation, suspendre la **viande et le gibier** pour les laisser s'égoutter
- Ne saler/épicer que très légèrement certains aliments afin de ne pas risquer d'altérer leur goût
- Il est très important que le **cœur des aliments puissent congeler rapidement**. C'est pourquoi il faut déposer des petites quantités dans les compartiments. Si possible, les étaler à plat afin que le froid puisse se répandre rapidement

- Si on congèle **trop d'aliments en une seule fois**, le processus de congélation est très long et lors de la décongélation on a une grande quantité d'eau (= liquide des aliments). En outre, cela réduit leur durée de conservation
- Lors de la congélation, veillez à ce que les nouveaux aliments à congeler n'entrent pas en contact avec les aliments déjà congelés qui pourraient alors se décongeler
- **Ne pas déposer d'aliments encore chauds ou tout juste cuits** dans le congélateur cela décongèlerait les aliments déjà congelés. Laisser d'abord refroidir les aliments à température ambiante, puis les placer 2 à 3 heures dans le réfrigérateur pour bien les refroidir

Important:

- ne jamais recongeler des aliments décongelés, cela peut provoquer une intoxication alimentaire! Consommer les aliments décongelés immédiatement ou les cuisiner puis les recongeler
- Respectez la date de conservation des surgelés. Leur durée de conservation se réduit si lors de leur transport ils ne sont pas parfaitement bien refroidis

Temps de conservation type

Aliments	Préparation	Durée de conservation (en mois)	Temps de décongélation (heures à température ambiante)
Rôti de veau, steak de boeuf	dans film alimentaire	6-10	1-2
Emincé de veau	dans boîte congélation	6-10	1-2
Viande hachée	dans boîte congél.; ne pas épicer	1-3	2-3
Poulet	dans film alimentaire	7-8	10-12
Poisson fraîchement pêché, truites, carpes, thon	les nettoyer, bien les laver (même dedans) et bien les sécher. Ensuite les diviser, couper la tête et la queue si nécessaire	2	bien les décongeler
Haricots verts	laver et couper en tronçons	10-12	peuvent être cuisinés sans être décongelés
Abricots, Pêches	couper en 2 et enlever le noyau	4-6	4 heures dans le réfrigérateur
Fraises, framboises	laver	8-12	2 heures à température ambiante
Pain	dans film alimentaire	4-6	2-3 heures à température ambiante 4-5 minutes au four (220-225 °C)
Surgelés du commerce		Observer la date sur l'emballage	

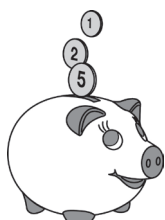

Les conseils suivants permettent d'économiser l'énergie:

- placer l'appareil dans une pièce bien aérée et ne pas l'exposer aux rayons du soleil, ne pas le placer près d'une source de chaleur (four, cuisinière, etc.)
- ne régler la température sur -24°C que lorsque c'est nécessaire
- ouvrir la porte le moins longtemps possible et bien ranger les aliments dans le congélateur (lorsqu'on doit chercher les aliments, la porte reste ouverte plus longtemps)
- laisser les aliments chauds/cuits bien refroidir avant de les congeler
- bien emballer/couvrir les aliments (l'humidité et la condensation des liquides consomment plus d'énergie)
- ne pas trop remplir le congélateur afin que l'air circule bien à l'intérieur





Coupure de courant









- En cas de coupure de courant, ne pas ouvrir la porte isolante, pour que la température reste basse plus longtemps à l'intérieur
- **Indication coupure de courant:** en cas de coupure de courant prolongée entraînant une augmentation de la température au-dessus du point de congélation, au retour du courant le témoin  clignote (une alarme sonore retentit) et le symbole de la prise électrique s'allume. Si les aliments sont encore froids, ils doivent être consommés dans les 24 h et ne peuvent plus être recongelés. En revanche, s'ils sont recongelés, ils ne doivent pas être consommés car leur qualité n'est plus garantie

Problèmes



- L'appareil ne doit être réparé que par MIGROS-Service. Des réparations effectuées par des non professionnels et l'emploi de pièces de rechange non originales peuvent présenter un danger pour l'utilisateur
- Toute responsabilité est déclinée en cas de réparation non conforme et de dommages éventuels et la garantie s'arrête
- Si vous ne réussissez pas à résoudre un problème de fonctionnement à l'aide du tableau suivant, adressez-vous au service clientèle MIGROS le plus proche ou à MIGROS-Service (numéro de téléphone à l'arrière de ce mode d'emploi)

Problème	Cause(s) possible(s)	Solution
L'appareil ne fait pas de froid	Coupure de courant	Contrôler la sécurité (allumer la lumière; y a-t-il une coupure de courant?)
	La fiche du cordon d'alimentation est mal ou pas branchée	Bien brancher la fiche (voir page 23), ne pas utiliser de rallonge ni de multiprise
	Appareil éteint	Allumer le congélateur à l'aide de la touche «Stand by  » (appuyer au min. 3 sec.)
Puissance de refroidissement faible/insuffisante ou le compresseur marche sans arrêt	Le congélateur est utilisé dans une température ambiante qui ne lui convient pas	Le congélateur est conçu pour la classe climatique SN-T . Il doit fonctionner à une température ambiante allant de +10 à +43 °C et jamais en plein air
	Porte ouverte fréquemment	Augmenter le refroidissement à l'aide de la touche «°C/Fast Freeze» (voir page 24)
	On a mis trop d'aliments en une seule fois	Ne pas mettre trop d'aliments en une seule fois
	Le dispositif de refroidissement et l'échangeur thermique sont sales (à l'arrière)	Dépeussierer (voir page 31)
	La ventilation de l'appareil est obstruée	Libérer les grilles d'aération et éliminer les corps étrangers (voir page 23)
	La porte n'est pas bien fermée	Fermer la porte, nettoyer le joint en caoutchouc
 s'allume. Le témoin  clignote et la mention «°C» clignote à l'écran (la température atteinte en raison de la coupure de courant s'affiche)	Longue coupure de courant; la température interne s'est réchauffée et la conservabilité des aliments n'est plus garantie	Appuyer sur la touche «Stop Alarm»: l'alarme sonore s'éteint. A l'écran, la mention «°C» clignote et le témoin  s'allume, jusqu'à ce que la température $<-10^{\circ}\text{C}$ soit atteinte à l'intérieur de l'appareil. Consommer immédiatement les aliments et/ou les cuisiner puis les recongeler
L'appareil fait du bruit, il vibre ou cliquette	L'appareil n'est pas stable ni d'aplomb	Régler les pieds pour corriger la position (voir page 23)
	L'appareil est trop près du mur	Eloigner l'appareil du mur
- gargouille	Le liquide de refroidissement circule dans le circuit	Normal
- bourdonne	Bruit du compresseur	Normal
- cliquette	Bruit du thermostat	Normal

Type d'alarme	Signal	Cause	Solution
Alarme de porte ouverte	L'alarme sonore retentit et le voyant d'alarme  clignote.	La porte est restée ouverte plus de 2 minutes.	Fermez la porte ou appuyez sur «Arrêter alarme» pour mettre l'alarme acoustique en sourdine.
Alarme de température	L'affichage de la température (°C) clignote et le voyant d'alarme  reste allumé.	La température intérieure n'est pas adéquate.	Appuyez sur la touche Arrêter l'alarme  l'alarme sonore s'arrête, l'affichage de la température (°C) clignote et le voyant d'alarme  reste allumé jusqu'à ce qu'une température < -10 °C soit atteinte.
Alarme Mode Party	Le voyant Mode Party  clignote et l'alarme sonore retentit.	30 min. se sont écoulées depuis l'activation de la fonction Mode Party. Il est temps de retirer la bouteille du congélateur (voir la notice d'utilisation pour plus d'informations).	Appuyez sur la touche Mode Party ou sur Arrêter l'alarme pour désactiver l'alarme Mode Party et retirez la bouteille du compartiment congélateur.
Alarme de coupure de courant prolongée	L'icône de l'alarme de coupure de courant  reste allumée, le voyant de l'alarme  ainsi que l'affichage de la température (°C) clignotent, indiquant la température maximale atteinte au cours de la coupure de courant.	Coupure de courant prolongée ayant provoqué l'augmentation de la température intérieure jusqu'à 0 °C	Appuyez sur la touche Arrêter l'alarme  l'alarme sonore s'arrête, l'affichage de la température (°C) clignote et le voyant d'alarme  reste allumé jusqu'à ce qu'une température < -10 °C soit atteinte.
Dysfonctionnement	La lettre «F» clignote sur l'affichage (°C).	Dysfonctionnement de l'appareil.	Contactez le Service Après-Vente.

Dégivrage

- Cet appareil est doté d'un dispositif «NO FROST» qui empêche la formation de givre. Il n'a donc pas besoin d'être dégivré

Rangement / Entretien



- En cas de non utilisation ou de longue absence (ex. vacances) éteignez le congélateur, le débrancher et le nettoyer
- Rangez-le dans un endroit sec, propre et hors de portée des enfants. Les enfants ne connaissent pas les risques inhérents à ce genre d'appareil (ex. s'asphyxier en s'enfermant dans le congélateur)
- Laissez la porte ouverte si celui-ci reste longtemps sans servir pour éviter la formation d'odeurs et de moisissures
- Votre congélateur ne nécessite aucun entretien et ne doit être ni graissé, ni huilé. Contrôler régulièrement l'état de la fiche et du cordon d'alimentation

Nettoyage

- Nettoyer le congélateur régulièrement
- Il faut toujours le débrancher!
- Maintenir propres le joint en caoutchouc de la porte, le nettoyer régulièrement
- Dépoussiérer soigneusement et régulièrement les grilles de ventilation, l'arrière de l'appareil et le compresseur (à l'arrière), utiliser par ex. l'aspirateur équipé d'une brosse à poussière

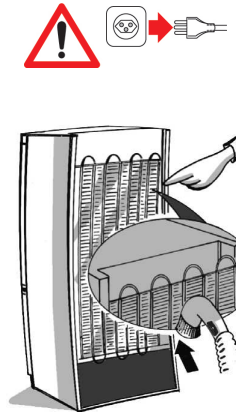

Attention:

- N'utiliser ni produits ni accessoires de nettoyage corrosifs ou abrasifs, pas d'alcool, diluant, pétrole, vinaigre, etc.



Ces produits ne doivent pas être jetés avec les autres déchets ménagers. En tant que consommatrice ou consommateur, vous êtes tenu de retourner tous les appareils électriques et électroniques afin que ces déchets dangereux puissent être éliminés dans les règles de l'art. A leur tour, commerçants, fabricants et importateurs sont chargés de reprendre gratuitement les appareils et équipements faisant partie de leur assortiment. La collecte et le recyclage de tels déchets contribuent non seulement à ménager les ressources naturelles, mais aussi à préserver l'environnement et la santé des individus. Pour plus de détails, consultez le site de l'Office fédéral de l'environnement (OFEV) ou contactez votre déchetterie locale, le magasin où vous avez acheté votre appareil ou le fabricant du produit concerné.

Cet appareil a été fabriqué avec des matériaux recyclables. Cet appareil est certifié conforme à la Directive européenne 2012/19/UE relative aux déchets d'équipements électriques et électroniques (DEEE). En procédant correctement à la mise au rebut de cet appareil, vous contribuez à empêcher toute conséquence nuisible à l'environnement et à la santé des personnes.



Emballage

Les matériaux d'emballage sont entièrement recyclables et portent le symbole . Pour la mise au rebut, conformez-vous aux réglementations locales en vigueur dans le pays d'installation. Les matériaux d'emballage (sachets en plastique, éléments en polystyrène, etc.) doivent être tenus hors de la portée des enfants, car ils constituent une source potentielle de danger.



Déclaration de conformité

- Cet appareil a été conçu pour la conservation des aliments et est fabriqué conformément à la réglementation (CE) n° 1935/2004.
- Cet appareil a été conçu, fabriqué et commercialisé conformément aux :
- objectifs de sécurité de la Directive « Basse tension » 2006/95/CE (en remplacement de la Directive 73/23/CEE et modifications ultérieures) ;
- normes de protection de la directive « CEM » 2004/108/CE.
- ai requisiti di protezione della Direttiva "EMC" 2004/108/CE.

Tension de réseau	230 volts / 50 Hz
Puissance	150 watts
Dim. app. de base	env. 167 x 59.5 x 64.5 cm (H x l x P)
Longueur du cordon	env. 1.7 m
Poids app. de base	env. 63 kg
Matériaux	plastique / métal
Contenance	222 litres
Puissance de congélation	26 kg en 24 heures
Classe énergétique	A++
Consom. électrique – par an/par jour pour 100 l en 24 h	225 / 0.28 kWh
Liquide de refroidissement/ quantité	isobutane R600a / 46 g
Classe climatique	SN-T (= température ambiante +10 – +43 °C)
Puissance sonore	41 dB
Antiparasité	selon norme UE
Homologation	CE
M-Garantie	2 ans
Service Garantie	10 ans

Sous réserve de toute modification de conception et de fabrication dans l'intérêt du progrès technique.

MIGROS

FÉDÉRATION DES COOPÉRATIVES MIGROS, CH-8031 Zurich

Congratulazioni!

Acquistando questo apparecchio vi siete garantiti un prodotto di qualità, fabbricato con estrema cura. Con una manutenzione adeguata, l'apparecchio garantirà per anni delle ottime prestazioni.

Prima della messa in funzione iniziale vi preghiamo di leggere attentamente le presenti istruzioni d'uso e di osservare attentamente le avvertenze di sicurezza.

Le persone che non conoscono a fondo queste istruzioni d'uso, non possono utilizzare l'apparecchio.

Indice

	Pagina		Pagina
Avvertenze di sicurezza	38	Guasti	49
A proposito delle istruzioni d'uso	39	Tabella allarmi	50
Disimballaggio	39	Sbrinamento	50
Elenco delle parti e degli elementi di comando	40	Custodia / Manutenzione / Pulizia	51
Messa in funzione	41	Smaltimento	52
– Prima della messa in funzione iniziale	41	Dati tecnici	53
– Modo d'uso	41		
– Trasporto / Collocazione	42		
– Collocazione	43		
– Allacciamento alla rete elettrica	43		
– Accensione e selezione della temperatura	44		
– Scomparti, cassetti	46		
– Apertura della porta	46		
Trucchi e consigli	47		
– Tutto quello che dovete sapere	47		
Risparmio energetico	48		
Interruzione di corrente	48		



Prima di allacciare l'apparecchio alla corrente elettrica, leggere attentamente queste istruzioni che contengono importanti avvertenze di sicurezza e di messa in funzione.

- Leggere completamente le presenti istruzioni d'uso e consegnarle ad eventuali altri utenti
- Impedire che i bambini giochino con o dentro il congelatore – eventuali chiavi del congelatore devono essere conservate fuori dalla portata dei bambini
- Allacciare l'apparecchio unicamente ad una presa di corrente con messa a terra (230 V / 50 Hz) con una protezione di 10 A. Non utilizzare cavi di prolunga o prese multiple (pericolo di surriscaldamento)
- Staccare assolutamente la spina:
 - in caso di difetti o guasti
 - prima di spostare l'apparecchio
 - prima di pulirlo / sbrinarlo
- Non far penzolare il cavo su angoli e spigoli né incastrarlo. Non mettere né far penzolare il cavo su oggetti roventi; proteggerlo dall'olio
- Controllare regolarmente che il cavo non sia danneggiato. In caso di guasti staccare la spina e far sostituire il cavo /spina da MIGROS-Service
- Non toccare mai la spina, il cavo né l'apparecchio con le mani umide o bagnate. Estrarre sempre la spina senza tirare il cavo
- Non mettere in funzione l'apparecchio:
 - in caso di guasto
 - di cavo danneggiato
 - di caduta dell'apparecchio o in presenza di altri danneggiamenti
 In questi casi far controllare e riparare l'apparecchio presso MIGROS-Service
- Nella scelta del luogo di collocazione, attenersi ai seguenti punti:
 - collocare l'apparecchio su una superficie asciutta, stabile e piana, non direttamente sotto una presa di corrente
 - osservare ulteriori indicazioni a pagina 38
 - l'apparecchio è destinato esclusivamente ad uso domestico; va utilizzato in locali chiusi e asciutti
- Usare soltanto pezzi di ricambio originali
- Le persone, inclusi i bambini, che per le loro capacità psichiche, sensoriali o mentali, oppure per la loro inesperienza o mancanza di conoscenza non sono in grado di utilizzare l'apparecchio in modo sicuro, non sono autorizzate all'uso dell'apparecchio o possono farlo soltanto sotto sorveglianza
- Il fabbricante non risponde in caso di mancata osservanza delle seguenti istruzioni

- Eseguire l'allacciamento, la collocazione e l'installazione secondo le precise istruzioni del fabbricante. In caso di dubbio consultare un elettrotecnico. Le disposizioni relative all'allacciamento elettrico e le indicazioni sulla targhetta di identificazione devono concordare
- Riparazioni e interventi all'apparecchio possono essere eseguiti soltanto da MIGROS-Service
- Prima di rottamare vecchi apparecchi non più in uso, renderli inservibili togliendone la spina e il cavo. Rimuovere e distruggere le serrature a scatto e i lucchetti (se presenti), in modo che i bambini non possano restare imprigionati all'interno dell'apparecchio - pericolo di asfissia! In seguito, smaltire l'apparecchio secondo le regole
- Non danneggiare l'apparecchio all'esterno o all'interno, ad es. bucando i canali del fluido refrigerante con oggetti appuntiti, piegando i tubi, grattando i rivestimenti superficiali, ecc. Eventuali spruzzi di refrigerante possono causare lesioni agli occhi ed è infiammabile. In caso di danneggiamento staccare la spina dalla presa di corrente, aerare accuratamente l'ambiente e evitare fuochi a fiamma viva oppure fonti di accensione
- Non coprire né ostruire i fori di ventilazione dell'apparecchio
- Non conservare/utilizzare nell'apparecchio sostanze esplosive (il termostato può generare scintille che potrebbero farle esplodere) o apparecchi elettrici
- Non depositare nello scomparto congelazione le bottiglie di vetro con liquidi che possono congelare, nonché le bevande gasate
- Non ingerire cubetti di ghiaccio e ghiaccioli subito dopo averli tolti dal congelatore, poiché potrebbero provocare scottature da freddo
- Non usare dispositivi meccanici, elettrici o chimici per accelerare il processo di sbrinamento diversi da quelli raccomandati dal produttore.
- Informazioni: questo apparecchio è privo di CFC. Il circuito refrigerante contiene R600a (HC).
- Apparecchi con isobutano (R600a): l'isobutano è un gas naturale senza effetti nocivi sull'ambiente, tuttavia è infiammabile. È quindi indispensabile assicurarsi che i tubi del circuito refrigerante non siano danneggiati. Prestare particolare attenzione in caso di tubi danneggiati quando si svuota il circuito refrigerante.
- Non conservare o usare benzina, gas o liquidi infiammabili nelle vicinanze dell'apparecchio o di altri elettrodomestici. I vapori possono causare incendi o esplosioni.

- Il c-pentano è utilizzato come agente dilatante nella schiuma isolante ed è un gas infiammabile. Prestare particolare attenzione nelle operazioni di smaltimento.
- L'apparecchio è destinato all'utilizzo domestico e ad analoghe applicazioni quali - aree di cucina per il personale di negozi, uffici e altri contesti lavorativi;
 - agriturismi e alberghi, motel e altre strutture residenziali;
 - bed and breakfast;
 - catering e analoghe attività che non prevedono vendita al dettaglio.

- Deve essere possibile scollegare l'apparecchio dalla rete elettrica disinserendo la spina, se questa è accessibile, o tramite un interruttore multipolare accessibile installato a monte della presa e conforme ai requisiti di sicurezza locali.
- Inserire la spina dell'apparecchio in una presa dotata di messa a terra: l'apparecchio deve essere collegato correttamente a un sistema di messa a terra omologato
- La movimentazione e l'installazione dell'apparecchio devono essere effettuate da due o più persone.
- Non ingerire il liquido (atossico) contenuto negli accumulatori di freddo (in alcuni modelli).

A proposito delle istruzioni d'uso

Queste istruzioni d'uso non possono tener conto di ogni possibile impiego. Per ulteriori informazioni oppure in caso di problemi non trattati o trattati in modo insufficiente nelle presenti istruzioni, rivolgersi alla M-Infoline (numero telefonico sul retro delle presenti istruzioni d'uso)..

Conservi accuratamente queste istruzioni d'uso e le consegni comunque ad ogni eventuale altro utente.

Disimballaggio



- Togliere il congelatore dall'imballaggio
- Controllare che i seguenti elementi siano presenti nell'imballaggio:
 1. Congelatore
- Pulire il congelatore con un panno umido e asciugare
- **Controllare che la tensione di rete (230 V)** corrisponda a quella indicata sulla targhetta di identificazione
- **Distruggere eventuali sacchetti di plastica**, che potrebbero diventare un giocattolo pericoloso per i bambini

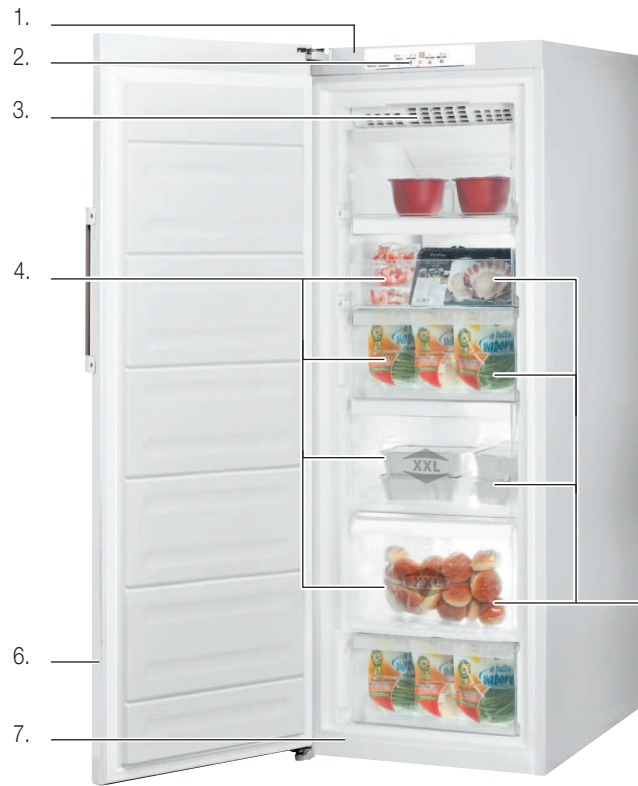

Congelatore:

1. Parte superiore (non appoggiarvi sopra oggetti pesanti!)
2. Spie di controllo e comando
3. Unità No-Frost
4. Cassetti antiribaltamento (4x 2 XXL)
5. Valvola sfiato elimina l'effetto sottovuoto (dietro il cassetto)
7. Guarnizione (da mantenere ben pulita)
8. Magic Eye

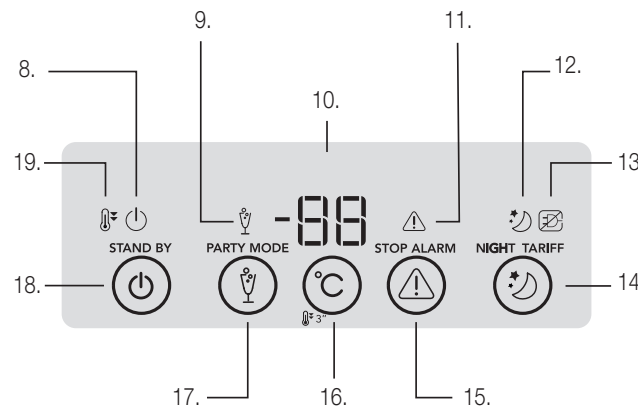

Elementi di comando:

8. Spia ON/STANDBY
9. Spia MODALITÀ PARTY
10. Display temperatura
11. Spia ALLARME (vedere la Tabella Allarmi di seguito)
12. Spia Eco Night
13. Allarme di black out
14. Tasto ECO NIGHT (TARIFFA NOTTURNA)
15. Tasto Arresta allarme
16. Tasto Temperatura/Congelamento rapido
17. Tasto MODALITÀ PARTY
18. Tasto On/Standby
19. Spia CONGELAMENTO RAPIDO

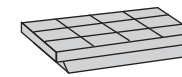

Prima della messa in funzione iniziale

Attenzione: l'uso inappropriato della corrente elettrica può essere fatale. Leggere quindi le avvertenze di sicurezza a pagina 34 e osservare le seguenti misure di sicurezza:

- La pulizia può avvenire soltanto dopo aver estratto la spina dalla presa di corrente
- Utilizzare l'apparecchio soltanto in locali asciutti e freschi
- Durante il trasporto non ruotare l'apparecchio per più di 45° e in seguito lasciarlo *in posizione verticale per almeno 2 ore prima di allacciarlo* alla corrente elettrica (l'apparecchio potrebbe venire danneggiato!)
- Non mangiare cubetti di ghiaccio o ghiaccioli subito dopo averli tolti dal congelatore poiché potrebbero causare bruciate da freddo.
- «La lampada utilizzata nell'apparecchio è progettata specificatamente per gli elettrodomestici e non è adatta per l'illuminazione domestica (CE N. 244/2009).»

Prima della messa in funzione iniziale, pulire l'apparecchio esternamente e internamente con un panno umido e asciugare bene (vedi «Pulizia» a pagina 47).

Modo d'uso

Con questo congelatore è possibile congelare e conservare gli alimenti, che potranno così essere utilizzati al meglio. Usi diversi non sono consentiti e potrebbero essere addirittura pericolosi.

Nota:

– Il congelatore è destinato esclusivamente ad uso domestico



1. Trasporto / Collocazione

Durante il trasporto e nella scelta del luogo di collocazione, osservare i seguenti punti:

- Durante il trasporto, non inclinare l'apparecchio oltre i 45°
 - Questo apparecchio contiene refrigerante isobutano (R600a), un gas naturale ecologico ma infiammabile. Durante il trasporto e l'installazione dell'apparecchio prestar perciò attenzione affinché non venga danneggiato il circuito refrigerante. Eventuali spruzzi di refrigerante possono causare lesioni o infiammazioni agli occhi.
In caso di danneggiamento:
 - evitare fuochi a fiamma viva oppure fonti di accensione (come ad es. interruttori della luce)
 - sfilare la spina dalla presa elettrica
 - aerare per alcuni minuti l'ambiente
 - rivolgersi all'assistenza tecnica di MIGROS-Service (numero di telefono sul retro delle presenti istruzioni d'uso)
- Collocare l'apparecchio su una superficie asciutta, stabile e piana e non direttamente sotto una presa di corrente
- **Non inserire la spina alla presa di corrente!**
- Collocare l'apparecchio in un locale asciutto, aerato; in taluni locali, la forte umidità dell'aria potrebbe danneggiare l'apparecchio e formare della ruggine. Non utilizzare l'apparecchio all'aperto!
 - **L'apparecchio è predisposto per funzionare ad una temperatura da +10 - +43 °C (= classe climatica SN-T). I locali particolarmente freddi oppure estremamente caldi non sono adatti a ospitare l'apparecchio**
- Non sottoporre l'apparecchio all'irradiazione solare diretta, né collocarlo in prossimità del riscaldamento o della stufa. La potenza di refrigerazione sarebbe troppo bassa e il consumo di energia elettrica aumenterebbe notevolmente
- La distanza dal soffitto deve essere di minimo 5 cm e 4 cm dal muro
- Nel caso sia impossibile evitare che nelle vicinanze dell'apparecchio ci sia una fonte di calore, osservare le seguenti **distanze minime**:
 - 3 cm dalla cucina elettrica e 30 cm dagli impianti a carbone e a olio
 - 2 cm da un altro congelatore (distanza di aerazione a causa della formazione di acqua di condensa)
 - oppure porre tra i due apparecchi un pannello isolante idoneo

2. Collocazione

- **Non inserire la spina nella presa di corrente!**
- Prima di piazzare l'apparecchio nel luogo prescelto, è necessario **controllare che sul retro dell'apparecchio i tubi** non tocchino la parete, poiché ciò potrebbe generare fastidiosi rumori durante il funzionamento
- Togliere con cura i pezzi di styropor eventualmente rimasti sul retro dell'apparecchio
- Girando i piedini anteriori è possibile adattare l'altezza (per es. se il pavimento non è perfettamente piano). Badare che la posizione dell'apparecchio sia ben stabile!
- MIGROS-Service può spostare l'incernieratura della porta da sinistra a destra

3. Allacciamento alla rete elettrica

Osservare le avvertenze di sicurezza a pagina 34.

- **Importante: non inserire la spina nella presa di corrente!**

Prima di allacciare l'apparecchio alla corrente e di accenderlo, lasciarlo per almeno 2 ore in posizione verticale per dal modo al liquido refrigerante di refluire nel congelatore! L'apparecchio altrimenti si danneggia (nessuna garanzia)!



aspettare 2 ore!

- Non utilizzare prolunghes né prese multiple! Queste possono essere causa di surriscaldamento
- A seguito dell'installazione, l'accesso all'alimentazione di rete o il disinserimento dell'alimentazione di rete deve essere garantito da un interruttore bipolare
- Nell'attesa, pulire l'apparecchio internamente con un panno umido, quindi asciugare (vedi anche «Pulizia» a pagina 47)
- Per evitare di danneggiare il compressore, dopo lo spegnimento dell'apparecchio (o dopo l'estrazione/il reinserimento della spina di corrente) è necessario attendere almeno 10 minuti prima di riaccendere il congelatore

Suggerimenti:

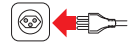

- Allacciare l'apparecchio allo stesso interruttore di sicurezza dell'illuminazione (ad es. in cantina). Se l'interruttore di sicurezza, infatti, dovesse scattare inavvertitamente, ci si accorgerebbe del problema accendendo la luce (resta spenta). Con un interruttore di sicurezza indipendente, invece, ci si accorgerebbe del problema troppo tardi. In caso di dubbio consultare un elettrotecnico
- Contrassegnare la spina dell'apparecchio in modo da non rischiare di disinserirla erroneamente



4. Accensione e selezione della temperatura

- Inserendo la spina nella presa di corrente, l'apparecchio è pronto all'uso (l'apparecchio e la spia di controllo si accendono). Spegnerlo l'apparecchio tenendo premuto il tasto «Stand by»  a lungo (min. 3 sec) (tenendolo premuto nuovamente a lungo, accendere di nuovo l'apparecchio). **Nota:** l'apparecchio è completamente spento solo se si estrae la spina dalla presa!





- **Dopo ca. 3 secondi** si illuminano solo le due linee centrali dell'indicatore della temperatura «--»
- **Spegnerlo l'allarme acustico premendo il tasto «Stop Alarm»** (la spia  continua a lampeggiare)
- **Non appena il display indica una temperatura di -10 °C**, la spia luminosa  smette di lampeggiare. La temperatura nel congelatore è quindi di -10 °C
- La temperatura dell'apparecchio continua ad abbassarsi finché non viene raggiunta la temperatura raccomandata di -18 °C (= impostazione di fabbrica)
- Quando si avvia l'apparecchio per la prima volta, il congelatore vuoto necessita da 4 a 6 ore perché possa congelare alla temperatura desiderata
- Solo a questo punto **mettere gli alimenti nel congelatore**. Per ogni processo di congelazione mettere sempre solo delle piccole quantità (altrimenti la temperatura interna si alza eccessivamente, rischiando la scongelazione degli alimenti già presenti nel congelatore)

Funzioni supplementari

- **Impostazione della temperatura:** premendo ripetutamente il tasto «°C», la temperatura può essere modificata nell'intervallo di temperatura che va da -16 °C a -24 °C (durante la fase di impostazione l'indicatore della temperatura lampeggia). Circa 5 secondi dopo l'ultima pressione del tasto, l'indicatore cessa di lampeggiare e la temperatura selezionata è memorizzata
- **Funzione congelamento rapido:** premendo a lungo il tasto «°C / Fast Freeze» (min. 3 sec.), l'apparecchio funziona alla massima potenza di congelazione. Questa funzione è raccomandata per la congelazione di alimenti freschi. La funzione si spegne automaticamente una volta la congelazione effettuata (massimo dopo 50 ore) e la spia gialla si spegne. In caso di piccole quantità, la funzione può essere spenta anticipatamente premendo il tasto «°C / Fast Freeze». Per una funzione di congelamento più efficace, attivare la funzione 24 ore prima

- 10 °C

- 18 °C

- **Allarme di alta temperatura:** se la temperatura all'interno del congelatore aumenta oltre i -10 °C, si avverte un allarme e la spia  lampeggia. Ciò può succedere anche se la porta resta aperta troppo a lungo (min. 2 minuti) oppure dopo aver riposto gli alimenti. Spegnerlo il segnale premendo il tasto «Stop Alarm» e chiudere correttamente la porta
- **Risparmio energetico notturno:** è possibile approfittare delle convenienti tariffe notturne. Premere il tasto «Eco-Night» all'ora di inizio della tariffa ridotta. Ogni qualvolta, una volta attivata la funzione l'apparecchio sfrutta questi orari per raffreddare. La funzione si disattiva in caso di interruzione di corrente oppure in caso di spegnimento dell'apparecchio
- **Indicazione interruzione di corrente:** se si verifica una prolungata interruzione di corrente che ha causato un aumento della temperatura al di sopra del punto di congelamento, al ritorno della corrente la spia luminosa lampeggia  (un segnale acustico si attiva) e il simbolo della spina elettrica s'illumina. Se gli alimenti sono ancora freddi, questi devono essere consumati entro 24 ore e non possono più essere ricongelati. Mentre, se gli alimenti sono di nuovo congelati, il cibo non può più essere consumato, poiché la loro qualità non è più garantita
- **MODALITÀ PARTY:** Premere per attivare/disattivare la funzione Modalità Party. Utilizzare questa funzione per congelare bibite nel comparto congelatore. Importante: non lasciare la bottiglia all'interno del comparto congelatore oltre i 30 minuti di attività della funzione

Note:

- La temperatura interna, rispettivamente il raggiungimento della temperatura più bassa non dipende solo dall'impostazione del selettore di temperatura. Essa dipende anche
 - dalla frequenza e dal tempo di apertura della porta
 - da quanti alimenti sono depositati nel congelatore
 - da quanto è alta la temperatura ambiente (vedi anche pagina 38)
- Il consumo di energia elettrica sale in proporzione alla quantità di alimenti nel congelatore, alla temperatura ambiente e alla frequenza di apertura della porta
- Dopo aver staccato la spina è necessario attendere 10 minuti prima di reinserirla
- Non mettere bottiglie o scatole nel congelatore (potrebbero scoppiare, danneggiare il congelatore e causare ferite)
- Non toccare gli alimenti surgelati o parti fredde del corpo dell'apparecchio con le mani bagnate, potrebbero attaccarsi ai surgelati e causare fermenti
- L'apparecchio è completamente disattivato solo staccando la spina dalla presa della corrente
- Non mangiare cubetti di ghiaccio o ghiaccioli subito dopo averli tolti dal congelatore poiché potrebbero causare bruciate da freddo.
- «La lampada utilizzata nell'apparecchio è progettata specificatamente per gli elettrodomestici e non è adatta per l'illuminazione domestica (CE N. 244/2009).»

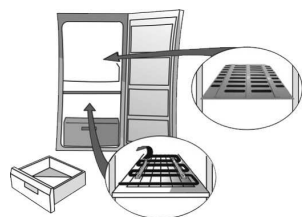

5. Scomparti, cassetti

- **Rimozione dei cassetti:** tirare i cassetti completamente fino alla battuta, sollevarli leggermente ed estrarli. Per alimenti voluminosi è possibile togliere le griglie di plastica



6. Apertura della porta

- Grazie alla valvola di sfiato che elimina l'effetto sottovuoto la porta può essere aperta senza fatica
- Per risparmiare energia, aprire la porta soltanto per breve tempo

7. Tutto ciò che dovete sapere

A cosa prestare attenzione per la congelazione

- **Potere di congelazione;** indica quanti chili (max.) di alimenti possono essere congelati nell'arco di 24 ore (v. dati tecnici pagina 48)
- Per la congelazione utilizzare soltanto **alimenti freschi di qualità**
- Congelare **verdura e frutta fresche** subito dopo la raccolta, per mantenere le proprietà nutrizionali, la struttura, il colore e il gusto
- Sbollentare **la verdura** prima della congelazione (= mettere a porzioni nell'acqua bollente per 2 o 3 minuti, quindi raffreddare in acqua). Questo processo permette di mantenere il gusto, la vitamina C e il colore. **NON** salare né speziare la verdura, poiché potrebbe subire modifiche del gusto inattese
- Mettere gli alimenti nel **sacchetto da congelazione** o nella vaschetta col coperchio. Molto indicate sono inoltre le confezioni sottovuoto
- Annotare la data di congelamento sui sacchetti/sulle vaschette
- Congelare singolarmente i **tagli di carni**, quali scaloppine, cotolette, ecc., risp. separare con una pellicola di plastica in modo che le fettine non congelino in un blocco unico. Congelare la **carne macinata** in porzioni
- Per la congelazione **la carne** magra è più indicata di quella grassa
- Prima di congelare **la carne** è opportuno procedere alla sua frollatura
- **Prima della congelazione** salare/speziare leggermente gli alimenti (altrimenti potrebbero verificarsi delle modifiche del gusto inattese)
- È molto importante che il cuore degli **alimenti congeli nel minor tempo possibile**. Riporre perciò solo piccole porzioni negli scomparti, badando a disporre gli alimenti orizzontalmente negli scomparti, affinché la parte centrale si congeli il più brevemente possibile

- **Congelando troppi alimenti in una volta**, il processo di congelazione dura molto a lungo e, alla scongelazione, si produce una grande quantità d'acqua (= liquido dei surgelati). Inoltre la durata di conservazione degli alimenti è più breve
- Disporre gli alimenti da surgelare in modo che non entrino in contatto con gli alimenti già surgelati, per evitarne la scongelazione
- Non mettere nel congelatore **alimenti cotti ancora caldi**, altrimenti potrebbero provocare la parziale scongelazione degli alimenti già congelati. Farli raffreddare dapprima a temperatura ambiente e poi per 2 o 3 ore nel frigorifero prima di congelarli

Importante:

- Non ricongelare mai un alimento già scongelato, poiché questo potrebbe provocare tossinfezioni alimentari! Consumare subito gli alimenti scongelati, oppure prima cuocerli e poi ricongelarli
- Osservare la data di scadenza dei surgelati. La loro conservazione si riduce se durante il trasporto non è stata mantenuta la catena del freddo

Durata di conservazione

Alimento	Preparazione	Conservazione (mesi)	Tempo di scongelazione (ore a temperatura ambiente)
Arrosto vitello, fettina di manzo	imballato nella pellicola	6-10	1-2
Sminuzzato di vitello	nel vano congelatore	6-10	1-2
Carne macinata	nel vano congelatore; senza spezie	1-3	2-3
Pollo	imballato nella pellicola	7-8	10-12
Pesce appena pescato, trote, carpe, tonno	lavare perfettamente (anche all'interno) e asciugare bene. Quindi tagliare, togliere testa e coda se necessario	2	finché scongela
Fagiolini	lavare e tagliare a pezzetti	10-12	preparazione immediata senza scongelamento
Albicocche, Pesche	dividere a metà e togliere il nocciolo	4-6	4 ore nel frigo
Fragole, lamponi	lavare e pulire	8-12	2 ore a temperatura ambiente
Pane	imballato nella pellicola	4-6	2-3 ore a temperatura ambiente 4- 5 minuti nel forno (220 °C - 225 °C)
Prodotti pronti al consumo	osservare le indicazioni sull'imballaggio		



I seguenti consigli permettono di risparmiare energia facilmente:

- Collocare il congelatore in ambienti aerati, non direttamente esposto ai raggi solari e non adiacente a una fonte di calore (riscaldamento, cucina elettrica, ecc.)
- Impostazione bassa della temperatura (= -24 °C) solo se necessario
- Aprire la porta solo per un breve lasso di tempo e disporre gli alimenti in modo ordinato nel congelatore (il disordine costringe a tenere la porta aperta a lungo)
- Attendere che alimenti caldi si raffreddino all'esterno dell'apparecchio, prima di riporli nel congelatore
- Disporre gli alimenti ben confezionati o ben coperti (a causa dell'evaporazione e della condensa dei liquidi viene consumata più energia)
- Non riempire eccessivamente gli scomparti per permettere all'aria di circolare





Interruzione di corrente









- In caso di interruzione di corrente, non aprire la porta isolante; in questo modo la temperatura all'interno resta bassa più a lungo
- **Indicazione interruzione di corrente:** se si verifica una prolungata interruzione di corrente che ha causato un aumento della temperatura al di sopra del punto di congelamento, al ritorno della corrente la spia luminosa lampeggia  (un segnale acustico si attiva) e il simbolo della spina elettrica s'illumina. Se gli alimenti sono ancora freddi, questi devono essere consumati entro 24 ore e non possono più essere ricongelati. Mentre, se gli alimenti sono di nuovo congelati, il cibo non può più essere consumato, poiché la loro qualità non è più garantita

Guasti



- Le riparazioni dell'apparecchio possono essere eseguite solo presso MIGROS-Service. Le riparazioni effettuate da personale non specializzato, possono essere fonte di pericolo per l'utente
- In caso di riparazioni non effettuate a regola d'arte non viene assunta alcuna responsabilità per eventuali danni. In questo caso si estingue anche il diritto alla garanzia
- Nel caso in cui non si riesca a risolvere un problema con l'ausilio della seguente tabella, rivolgersi al servizio clienti più vicino della MIGROS oppure contattare il MIGROS-Service (numero di telefono sul retro delle presenti istruzioni d'uso)

Disturbo	Possibile(i) causa(e)	Soluzione
Il congelatore non raffredda	interruzione di corrente	controllare il fusibile (accendere la luce per verificare se manca corrente)
	spina non inserita/inserita male nella presa di corrente	inserire la spina completamente (pagina 39), non usare prolunghe o prese multiple
	apparecchio spento	accendere l'apparecchio tramite il tasto «Stand by  » (premere 3 sec.)
Rendimento debole / in calo oppure il compressore è costantemente in funzione	l'apparecchio viene usato ad una temperatura ambiente errata	l'apparecchio è predisposto per la classe climatica SN-T e può essere utilizzato solo ad una temperatura ambiente che va da +10 a +43 °C e non all'aperto
	frequente apertura della porta	tramite il tasto «°C/Fast Freeze» impostare refrigerazione massima (pagina 40)
	impostazione troppo bassa della temperatura	non riempire eccessivamente il congelatore in una sola volta
	stoccaggio di una grande quantità di alimenti in una sola volta	spolverare (pagina 47)
	il congelatore e lo scambiatore termico sono molto impolverati (retro)	liberare la griglia di ventilazione ed eliminare i corpi estranei (pag. 39)
	ventilazione dell'apparecchio ostruita	chiudere la porta, pulire la guarnizione di gomma
La spia  s'illumina. La spia  lampeggia e sul display lampeggia «°C» (viene visualizzata la temperatura massima raggiunta a causa dell'interruzione di corrente elettrica)	interruzione di corrente prolungata; la temperatura interna aumenta e una corretta conservazione degli alimenti non è più garantita	premere il tasto «Stop Alarm»; l'allarme acustico si spegne. Sul display lampeggia «°C» e la spia  s'illumina finché non viene raggiunta la temperatura <-10 °C all'interno del congelatore. Consumare e/o preparare immediatamente gli alimenti e ricongelarli
Rumori: – forte strepito o cigolio	l'apparecchio non è ben stabile e diritto	livellarlo, risp. regolare i piedini (pagina 39)
– gorgoglio	l'apparecchio è troppo vicino alla parete	allontanarlo un poco
– ronzio	refrigerante che scorre nei tubi del sistema di raffreddamento	nessun difetto
– clic	rumore del compressore	nessun difetto
	rumore del termostato	nessun difetto

Tipo di allarme	Segnalazione	Causa	Soluzione
Allarme porta aperta	Il segnale acustico viene attivato e la spia Allarme  lampeggia.	La porta è rimasta aperta per più di 2 minuti.	Chiudere la porta o premere il tasto Stop Alarm (Arresta allarme) per disattivare l'allarme acustico.
Allarme temperatura	Il display Temperatura lampeggia (°C) e la spia Allarme  rimane accesa.	La temperatura interna non è adeguata	Premere il tasto Arresta allarme  l'allarme acustico si interrompe, il display Temperatura (°C) lampeggia e la spia Allarme  rimane accesa fino a quando viene raggiunta una temperatura di < -10°C.
Allarme Modalità Party	La spia Modalità Party  lampeggia e l'allarme acustico viene attivato.	Sono passati 30 minuti da quando la funzione Modalità Party è stata attivata. È il momento di togliere la bottiglia dal congelatore (vedere le Istruzioni per l'uso per ulteriori dettagli).	Premere il tasto Modalità Party o in alternativa il tasto Arresta allarme per disattivare l'allarme Modalità Party e rimuovere la bottiglia dal congelatore.
Allarme di black out lungo	L'icona Allarme black out  rimane accesa, la spia Allarme  lampeggia e il display Temperatura (°C) lampeggia indicando la temperatura massima raggiunta durante l'interruzione di corrente.	Interruzione prolungata di corrente elettrica, possibile aumento della temperatura interna a 0°C.	Premere il tasto Arresta allarme  l'allarme acustico si interrompe, il display Temperatura (°C) lampeggia e la spia Allarme  rimane accesa fino a quando viene raggiunta una temperatura di < -10°C.
Malfunzionamento	La lettera "F" lampeggia sul display (°C).	Malfunzionamento del prodotto.	Contattare il Servizio Assistenza.

Sbrinamento

- L'apparecchio è dotato della tecnologia «NO FROST» che impedisce la formazione di brina nel congelatore rendendo superflue le operazioni di sbrinamento

Custodia / Manutenzione



- In caso di mancato uso o di fermo prolungato (ad es. durante la vacanza), spegnere l'apparecchio ed estrarre la spina dalla presa di corrente e pulirlo
- Conservare il congelatore in un luogo asciutto e privo di polvere, fuori dalla portata dei bambini. I bambini non riconoscono il pericolo che potrebbe derivare da un apparecchio (potrebbero ad es. chiudersi nell'apparecchio e soffocare)
- In caso di mancato uso per un periodo di tempo più lungo, lasciare la porta aperta, per prevenire la formazione di cattivi odori o di muffa
- Il congelatore non necessita di manutenzione e non deve essere lubrificato né oliato. Controllare regolarmente che il cavo e la spina non siano danneggiati

Pulizia

- A intervalli regolari pulire il congelatore
- Estrarre sempre la spina!
- Mantenere pulita la guarnizione in gomma della porta e quindi lavarla regolarmente
- Pulire sempre a intervalli regolari anche la griglia di ventilazione, la parete posteriore e il compressore (sul retro) spolverandoli con cura (per es. con l'aspirapolvere con l'apposito pennello per la polvere)

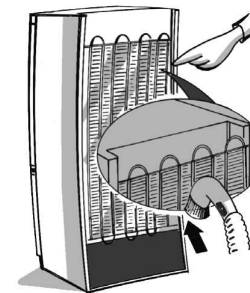

Attenzione:

- Non impiegare detersivi corrosivi o oggetti per la pulizia abrasivi o alcol, diluente, petrolio, aceto, ecc.



Questo prodotto non deve essere smaltito con gli altri rifiuti domestici. I consumatori hanno l'obbligo di restituire gli apparecchi elettrici ed elettronici di cui intendono disfarsi per garantire uno smaltimento adeguato di questi rifiuti pericolosi. I commercianti, i fabbricanti e gli importatori hanno a loro volta l'obbligo di riprendere - senza costi aggiuntivi - gli apparecchi che figurano nel loro assortimento. La raccolta e la riutilizzazione degli apparecchi elettrici ed elettronici usati permette di salvaguardare le risorse naturali. Inoltre, grazie al riciclo di questi apparecchi o di parte di essi, vengono protetti la salute e l'ambiente. Ulteriori informazioni sui centri di raccolta, sullo smaltimento e sulla riutilizzazione degli apparecchi elettrici ed elettronici si trovano presso l'Ufficio federale dell'ambiente (UFAM), presso il vostro punto di smaltimento locale, presso il commerciante dal quale avete acquistato l'apparecchio o presso il fabbricante dello stesso.

L'apparecchio è stato realizzato con materiale riciclabile. Questo apparecchio è contrassegnato in conformità alla Direttiva Europea 2012/19/UE sui rifiuti di apparecchiature elettriche ed elettroniche (RAEE). Assicurandosi che l'apparecchio venga smaltito in modo corretto, si contribuisce a prevenire le potenziali conseguenze negative per l'ambiente e la salute.



Imballaggio

Il materiale di imballaggio è riciclabile al 100% ed è contrassegnato dal simbolo di riciclo. Per lo smaltimento seguire le normative locali. Il materiale da imballo deve essere tenuto fuori dalla portata dei bambini, in quanto potenziale fonte di pericolo.



Dichiarazione di conformità

- Questo apparecchio è stato progettato per la conservazione degli alimenti ed è stato prodotto in conformità al Regolamento (CE) n. 1935/2004.
- L'apparecchio è stato progettato, fabbricato e commercializzato in conformità:
- agli obiettivi di sicurezza della direttiva "Bassa Tensione" 2006/95/CE (che sostituisce la 73/23/CEE e successivi emendamenti);
- ai requisiti di protezione della Direttiva "EMC" 2004/108/CE.

Tensione nominale	230 Volt / 50 Hz
Potenza nominale	150 Watt
Volume dell'apparecchio di base	ca. 167 x 59.5 x 64.5 cm (A x L x P)
Lunghezza del cavo	ca. 1.7 m
Peso dell'apparecchio di base	ca. 63 kg
Materiali	plastica / metallo
Volume utile	222 litri
Potere di congelazione	26 kg in 24 ore
Classe energetica	A++
Consumo energetico	- all'anno / al giorno per 100 l in 24 h
Refrigerante / quantità	isobutano R600a / 46 g
Classe climatica	SN-T (= temperatura ambiente +10 - +43 °C)
Rumore/potenza acustica	41 dB
Deparassitato	secondo le norme UE
Approvato	CE
M-Garanzia	2 anni
Garanzia del servizio	10 anni

Con riserva di modifiche di costruzione e di esecuzione dell'apparecchio dovute al progresso tecnologico.

MIGROS

FEDERAZIONE DELLE COOPERATIVE MIGROS, CH-8031 Zurigo

Garantie | Garantie | Garanzia



M-Garantie 2 Jahre
M-garantie 2 ans
M-garanzia 2 anni

Die MIGROS übernimmt während zwei Jahren seit Kaufabschluss die Garantie für Mängelfreiheit und Funktionsfähigkeit des von Ihnen erworbenen Gegenstandes | Die MIGROS kann die Garantieleistung wahlweise durch kostenlose Reparatur, gleichwertigen Ersatz oder durch Rückerstattung des Kaufpreises erbringen | Weitere Ansprüche sind ausgeschlossen | Nicht unter die Garantie fallen normale Abnutzung sowie die Folgen unsachgemässer Behandlung oder Beschädigung durch den Käufer oder Drittpersonen sowie Mängel, die auf äussere Umstände zurückzuführen sind | Die Garantieverpflichtung erlischt bei Reparaturen durch nicht MIGROS-autorisierte Servicestellen | Garantieschein oder Kaufnachweis (Kassabon, Rechnung) bitte sorgfältig aufbewahren | Bei Fehlen desselben wird jeder Garantieanspruch hinfällig.

MIGROS garantit, pour la durée de deux ans à partir de la date d'achat, le fonctionnement correct de l'objet acquis et son absence de défauts | MIGROS peut choisir la modalité d'exécution de la prestation de garantie entre la réparation gratuite, le remplacement par un produit équivalent ou le remboursement du prix payé | Toutes les autres prétentions sont exclues | La garantie n'inclut pas l'usure normale, ni les conséquences d'un traitement non approprié, ni l'endommagement par l'acheteur ou un tiers, ni les défauts dus à des circonstances extérieures | La garantie n'est valable que si les réparations ont exclusivement été effectuées par le service après-vente MIGROS ou par les services autorisés par MIGROS | Nous vous prions de bien vouloir conserver soigneusement le certificat de garantie ou le justificatif de l'achat (quittance, facture) | Sans celui-ci aucune réclamation ne sera admise.

La MIGROS si assume per due anni, a partire dalla data d'acquisto, la garanzia per il funzionamento efficiente e l'assenza di difetti dell'oggetto in suo possesso | La MIGROS può scegliere se eseguire la prestazione di garanzia attraverso la riparazione gratuita, la sostituzione del prodotto con uno di uguale valore o il rimborso del prezzo d'acquisto dello stesso. Ogni altra pretesa è esclusa | Non sono compresi nella garanzia i guasti dovuti a normale usura, uso inadeguato o danni provocati dal proprietario o da terze persone, oppure derivanti da cause esterne | L'obbligo di garanzia è valido soltanto all'esplicita condizione, che si ricorra unicamente al servizio dopo vendita MIGROS o ai servizi autorizzati | Per favore conservi il certificato di garanzia oppure il giustificativo d'acquisto (scontrino, fattura) | Con la sua perdita si estingue ogni diritto di garanzia.

MIGROS Service

Bei technischen Problemen können Sie sich an die Nummer 0848 801 001 wenden.

Le 0848 801 001 est à votre disposition en cas de problème.

Il nostro servizio clientale è a vostra disposizione allo 0848 801 001.



M-INFOLINE
0848 84 0848
www.migros.ch

Haben Sie weitere Fragen? Die M-Infoline hilft Ihnen gerne weiter unter der Tel.-Nr. 0848 84 0848:

Montag bis Freitag 08.00 – 18.30 Uhr;
Samstag 08.30 – 17.30
(8 Rp./Min. 08.00 – 17.00 Uhr, 4 Rp./Min von 17.00 – 18.30 Uhr und Samstag).

www.migros.ch/kontakt

Vous avez des questions? M-Infoline est là pour vous aider: 0848 84 0848 du lundi au vendredi de 8h à 18h30, samedi de 8h30 à 17h30

(8 cts/min. de 8 h à 17 h, 4 cts/min. de 17 h à 18 h 30 et samedi).

www.migros.ch/contact

Avete altre domande? L'M-Infoline rimane volentieri a vostra disposizione per ulteriori informazioni: 0848 84 0848 dal lunedì al venerdì dalle 08.00 alle 18.30 e il sabato dalle 08.30 alle 17.30

(8 cent./min. dalle 8.00 alle 17.00, 4 cent./min. dalle 17.00 alle 18.30 e sabato).

www.migros.ch/contatto