

Sveglia Bluetooth CRQ V1\_01-14



## **CRQ 1** **Sveglia Bluetooth** **con NFC e Qi**

**Istruzioni d'uso**

---

## Premessa

Questo manuale aiuta a usare

- in modo sicuro e conforme
- a quanto prescritto

Utilizzo della sveglia, qui di seguito chiamata impianto o apparecchio.

## Destinatari di queste istruzioni d'uso

Le istruzioni d'uso sono rivolte a coloro che

- installano,
- utilizzano,
- puliscono
- o smaltiscono l'apparecchio.

### Ricambi & Accessori:

la disponibilità di accessori e ricambi adatti per l'apparecchio può essere verificata 24 ore su 24 all'indirizzo <http://www.dual-shop.de/ersatzteile-zubehoer/>.

La spedizione può essere effettuata solo all'interno della Germania.

## Caratteristiche grafiche di queste istruzioni d'uso

Diversi elementi del manuale sono contrassegnati con simboli particolari. In

questo modo risulta semplice capire se si tratta di

testo normale,

- elenchi o

➔ istruzioni operative.

- Non cercare mai di riparare da soli un apparecchio difettoso. Rivolgersi sempre a uno dei nostri centri di assistenza clienti.



L'apparecchio contiene dei magneti che possono essere pericolosi per i portatori di **pacemaker!**

Nomi delle aziende, istituzioni o marche citati sono marchi o marchi registrati e sono proprietà dei rispettivi titolari. Bluetooth è un marchio registrato di proprietà di Bluetooth SIG, Inc.

---

# Indice

<b>Sicurezza e installazione dell'apparecchio</b> .....	<b>4</b>
Sicurezza.....	4
Descrizione dell'apparecchio.....	7
Confezione .....	7
Le particolari caratteristiche dell'apparecchio.....	7
<b>Panoramica dell'apparecchio</b> .....	<b>8</b>
Comandi .....	8
<b>Predisposizione dell'apparecchio per il funzionamento</b> .....	<b>10</b>
Come sostituire la batteria tampone.....	10
Collegamenti per riproduzione audio.....	11
Collegamento di carica USB.....	12
Come utilizzare la funzione di carica Qi .....	12
Regolazione della luminosità del display.....	12
Come utilizzare le funzioni di riproduzione .....	<b>13</b>
Accendere l'apparecchio .....	13
Creare un collegamento Bluetooth con NFC.....	13
Collegare manualmente l'apparecchio via Bluetooth ....	13

Ripetere la connessione Bluetooth .....	14
Chiamata in entrata nello smartphone .....	14
Riproduzione musicale in modalità BLUETOOTH .....	14
Come regolare il volume .....	14
Come impostare il tono .....	14
Come collegare e riprodurre una fonte sonora esterna	15
Spegnere l'apparecchio .....	15
<b>Impostazione dell'ora e dell'orario di sveglia</b> .....	<b>16</b>
Come impostare l'orario .....	16
Come impostare la sveglia.....	17
Disattivazione della sveglia dopo l'allarme.....	17
Utilizzare la funzione SNOOZE .....	18
Disattivare la sveglia .....	18
Come utilizzare la funzione SLEEP .....	18
<b>Come pulire l'apparecchio</b> .....	<b>19</b>
<b>Come eliminare le anomalie</b> .....	<b>20</b>
<b>Dati tecnici</b> .....	<b>21</b>
<b>Smaltimento dell'apparecchio</b> .....	<b>22</b>

## Sicurezza e installazione dell'apparecchio

Leggere attentamente le norme di sicurezza e conservarle per eventuali consultazioni successive. Seguire sempre tutte le avvertenze e istruzioni di questo manuale e riportare sul retro dell'apparecchio.

### Sicurezza

#### **Cautela nell'uso dell'adattatore di rete!**

- L'apparecchio può essere collegato solo a una tensione di rete di 100 -240 V~, 50/60 Hz. Non cercate mai di far funzionare l'alimentatore a spina con un'altra tensione.
  - Usate unicamente l'alimentatore fornito in dotazione.
  - Qualora l'alimentatore risulti difettoso o l'apparecchio presenti altri danni, esso non deve essere messo in funzione.
  - L'alimentatore a spina deve essere collegato solo dopo aver concluso correttamente l'installazione.
  - Qualora l'alimentatore dell'apparecchio risulti difettoso o l'apparecchio presenti altri danni, esso non deve essere messo in funzione.
  - Per estrarre l'alimentatore dalla presa, tirare la spina e non il cavo.
- Per evitare rischi di incendi e il pericolo di scossa elettrica, non esporre l'apparecchio alla pioggia o ad altre fonti di umidità.
  - Non mettere in funzione l'apparecchio nelle vicinanze di vasche da bagno, piscine o dove si formano spruzzi d'acqua.
  - Non mettere mai contenitori con liquidi, es. vasi di fiori, sull'apparecchio. Questi potrebbero rovesciarsi, e il liquido fuoriuscito può provocare danni considerevoli o produrre il rischio di scossa elettrica.
  - Se dovessero penetrare corpi estranei nell'apparecchio, estrarre la spina dalla presa. Far controllare l'apparecchio da personale esperto altamente qualificato prima di rimmetterlo in funzione. In caso contrario, c'è il rischio di subire una scossa elettrica.
  - Non aprire il contenitore. In caso contrario, c'è il rischio di subire una scossa elettrica.
  - Non cercare mai di riparare da soli un apparecchio difettoso. Rivolgersi sempre a uno dei nostri centri di assistenza clienti.
  - Non aprite l'apparecchio in nessun caso - è consentito solo a un tecnico esperto.
  - Corpi estranei, ad es. aghi, monete, ecc., non devono cadere all'interno dell'apparecchio.
  - Non si devono posare fonti di combustione libere, come ad es. candele accese sull'apparecchio.
  - Non permettete mai che i bambini utilizzino da soli l'apparecchio.

- Non toccate le connessioni sul lato posteriore dell'apparecchio con oggetti metallici o con le dita. Si possono verificare cortocircuiti.
- Fare eseguire i lavori di manutenzione sempre da personale specializzato qualificato. Altrimenti si mette in pericolo se stessi e gli altri.
- L'apparecchio rimane collegato alla rete elettrica anche se si trova disattivato in standby. Staccare l'alimentatore dalla presa di corrente qualora l'apparecchio non venga utilizzato per lungo tempo. Tirare tenendo soltanto l'alimentatore.
- Non ascoltare la musica a volume eccessivo. Può danneggiare l'udito in modo permanente.
- Questo apparecchio non deve essere utilizzato da persone (inclusi bambini) con facoltà fisiche, sensoriali o mentali limitate, o con mancanza di esperienza e/o di conoscenze, a meno che non siano sotto la sorveglianza di una persona responsabile della loro sicurezza, che eventualmente le abbia anche istruite su come far funzionare l'apparecchio.
- I bambini devono essere sorvegliati affinché non giochino con l'apparecchio.
- Non è consentito apportare modifiche all'apparecchio.
- Apparecchi o accessori danneggiati non devono più essere utilizzati.

## **Installazione dell'apparecchio**

- Collocare l'apparecchio su un fondo stabile, sicuro e orizzontale. Provvedere a una buona aerazione.
- Non posizionare l'apparecchio su superfici morbide, come tappeti, coperte o in prossimità di tende e addobbi da parete. Le aperture di aerazione potrebbero rimanere coperte. Si rischia pertanto di interrompere la circolazione d'aria necessaria. Questo potrebbe provocare l'incendio dell'apparecchio.
- L'apparecchio non deve essere coperto da tende, coperte o giornali.
- Non collocare l'apparecchio vicino a fonti di calore come ad esempio i radiatori. Evitare i raggi solari diretti e i luoghi con polvere eccessiva.
- Il posto ove collocare l'apparecchio non deve essere scelto in ambienti a umidità elevata, ad es. cucine o saune, perché la formazione di acqua di condensa può provocare danni all'apparecchio. L'apparecchio è destinato all'uso in ambiente asciutto e con clima mite e non deve essere esposto a gocciolamenti o spruzzi d'acqua.
- Durante l'utilizzo, l'apparecchio deve essere sempre in posizione orizzontale. Non usare all'aperto!
- Non posare oggetti pesanti sull'apparecchio.
- Prestare attenzione al fatto che, in determinate condizioni, i piedini dell'apparecchio possono lasciare impronte colorate su alcune superfici dei mobili. App-

licare una protezione tra l'apparecchio e la superficie del mobile di appoggio.

- Quando si sposta l'apparecchio da un ambiente freddo a uno caldo, è possibile che al suo interno si formi della condensa. In questo caso attendere circa un'ora prima di mettere in funzione l'apparecchio.
- Il cavo dell'alimentatore deve essere posato in modo che non possa costituire un rischio di inciampo.
- Accertarsi che il cavo dell'alimentatore o la spina siano sempre facilmente accessibili, in modo da poter staccare rapidamente l'apparecchio dall'alimentazione elettrica! La presa deve trovarsi il più possibile vicino all'apparecchio.
- Per collegare l'alimentatore, la spina va inserita completamente nella presa.
- Usare un allacciamento alla rete adatto e facilmente accessibile e non usare prese multiple!
- Non afferrare l'alimentatore con le mani bagnate: pericolo di scossa elettrica!
- In caso di anomalie o formazione di fumo e odori nell'involucro, staccare subito l'alimentatore dalla presa!
- Estrarre l'alimentatore prima di un temporale.
- Se l'apparecchio non viene usato per lungo tempo, ad esempio nel caso di un lungo viaggio, estrarre l'alimentatore.

- Non collocare l'apparecchio vicino ad apparecchi che generano forti campi magnetici (ad es. motori, altoparlanti, trasformatori).
- Non lasciare l'apparecchio in un'auto chiusa parcheggiata al sole, in quanto si potrebbe deformare l'involucro esterno.
- **Mantenere i supporti di memoria magnetici ad una distanza min. di 4 cm dall'apparecchio per evitare la perdita di dati.**



Un volume troppo alto, in particolare se si usano le cuffie, può provocare danni all'udito.

### Uso conforme alle disposizioni

Il presente apparecchio è destinato esclusivamente all'uso in ambienti chiusi come sveglia, stazione di carica per apparecchi con tecnologia Qi e per la riproduzione di musica. Un utilizzo diverso o che va al di là di quanto detto sopra, non è da considerare conforme alla destinazione d'uso.

L'apparecchio è concepito per un utilizzo privato e non è indicato per scopi promozionali.

## Descrizione dell'apparecchio

### Confezione

Accertarsi che siano presenti tutti gli accessori di seguito elencati:

- Apparecchio,
- Alimentatore a spina, 5V / 3 A,
- Cavo Audio (spinotto da 3,5 mm),
- il presente manuale d'uso.

### Le particolari caratteristiche dell'apparecchio

L'apparecchio funge da sveglia, stazione di carica Qi e altoparlante per dispositivi Bluetooth. Così è possibile ampliare il proprio smartphone o tablet PC rendendolo un sistema audio senza fili. Nell'apparecchio è integrata la tecnologia NFC (Near Field Communication, NFC). In questo modo è possibile collegare uno smartphone direttamente tramite Bluetooth.

- Microfono integrato: È possibile parlare liberamente con l'apparecchio finché è collegato uno smartphone con ricezione sufficiente.
- L'apparecchio è dotato della funzione Qi per la trasmissione senza fili mediante induzione elettrica a brevi distanze. A causa di questo standard il carica-

batterie e l'apparecchio da caricare non devono essere dello stesso produttore

- L'apparecchio dispone di un collegamento USB per caricare uno smartphone **senza** funzione Qi
- L'apparecchio è inoltre dotato di una funzione Sveglia con 2 tempi di allarme
- È possibile collegare un apparecchio audio esterno.
- Il display è LCD con illuminazione regolabile

## Comandi

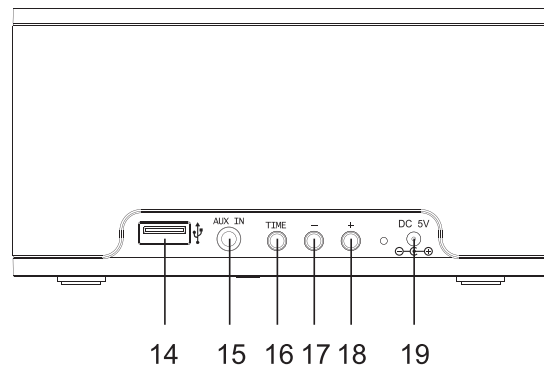
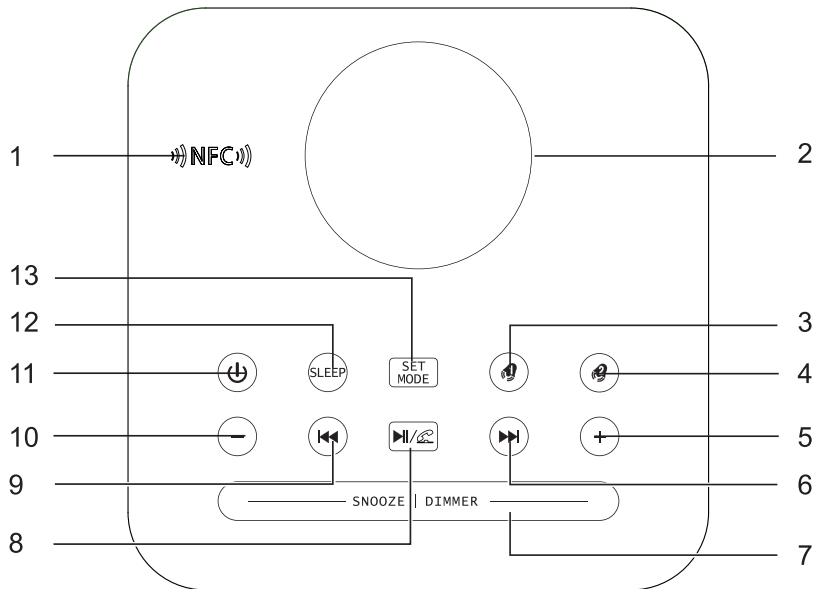



1	NFC	Near Field Communication per la connessione automatica via Bluetooth
2	QI	Superficie di carica con induzione magnetica
3		Alarm 1 - Regolazione sveglia
4		Alarm 2 - Regolazione sveglia
5	+	Regolazione altoparlante alta, regolazione allarme
6		Salto titolo, prossimo titolo
7	SNOOZE DIMMER	Regolare lo snooze Luminosità display (3 livelli)
8		Modalità Bluetooth PLAY/PAUSE; accetta, termina una chiamata
9		Salto titolo, titolo precedente
10	-	Regolazione altoparlante bassa, regolazione allarme
11		Accensione, spegnimento dell'apparecchio
12	SLEEP	Attiva funzione SLEEP (90 ... 10 minuti)
13	SET MODE	Regolazione allarme; regolazione fonte: BT, AUX IN

14		Collegamento USB, 5 V per caricare gli apparecchi
15	AUX IN	Presenza fonte esterna, spina jack da 3,5 mm
16	TIME	Regolazione orario
17	-	Regolazione orario
18	+	Regolazione orario
19	DC 5 V, 3 A 	Attacco alimentatore
-		Targhetta identificativa (lato inferiore)
-	Lato inferiore	Vano batteria per batteria tampone, 3 V, CR 2032

## Predisposizione dell'apparecchio per il funzionamento

Collegare l'apparecchio alla rete elettrica utilizzando l'alimentatore a spina fornito in dotazione (100-240 V ~, 50/60 Hz).

- ➔ Per l'alimentazione elettrica dell'apparecchio, per prima cosa inserire il cavo dell'alimentatore nella presa 19 (DC 5V) dell'apparecchio, poi l'alimentatore nella presa.
- ➔ Prima di inserirlo nella presa a muro, assicurarsi che la tensione di funzionamento dell'alimentatore coincida con la tensione di rete locale. Osservare le indicazioni riportate sulla targhetta.

### Nota:

Usare **solo** l'alimentatore fornito in dotazione.

Quando l'apparecchio non è in funzione, estrarre l'alimentatore dalla presa. Tirare tenendo l'alimentatore e non il cavo. Estrarre l'alimentatore prima di un temporale. Se l'apparecchio non viene usato per lungo tempo, ad esempio nel caso di un lungo viaggio, estrarre l'alimentatore.

Per eliminare il calore che si sviluppa durante il funzionamento deve essere garantita una sufficiente aerazione. Pertanto, non coprire l'apparecchio e non collocarlo

in un armadio chiuso. Lasciare uno spazio libero di almeno 10 cm intorno all'apparecchio.

## Come sostituire la batteria tampone

Con la batteria inserita (fornita) viene superata una mancanza di corrente e vengono memorizzati l'orario e la sveglia.

Procedere alla sostituzione della batteria tampone nel modo seguente:

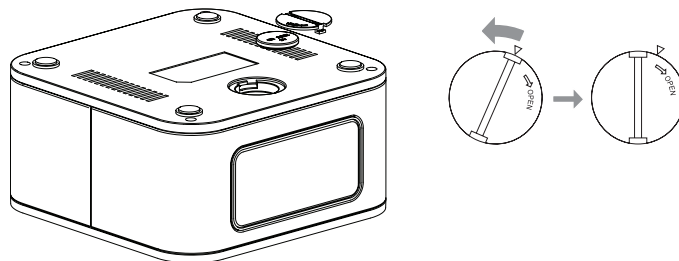

- ➔ Ruotare l'apparecchio in modo che il vano batteria possa essere aperto dal lato inferiore. Per aprirlo girare in senso orario.
- ➔ Accertarsi che la batteria da 3 V di tipo CR 2032 abbia la corretta polarità. Polo positivo verso l'alto.
- ➔ Per aprire o chiudere il vano batteria utilizzare ad es. una moneta.

**Nota:**

- In caso di assenza di corrente, l'orario **non** viene mostrato nel display.
- La funzione sveglia è possibile soltanto **con collegamento alla rete**.
- Dopo l'interruzione di corrente è possibile che non venga visualizzato l'orario corretto.
- L'orario, in caso di assenza di corrente, viene memorizzato correttamente soltanto per un lasso di tempo limitato. Si consiglia di ricollegare il prima possibile l'apparecchio alla rete elettrica e di controllare l'orario impostato.

**ATTENZIONE!**

Inserire la batteria prima della messa in funzione dell'apparecchio.

**Test della batteria tampone:**

Scollegare la presa di rete e ricollegarla dopo alcuni minuti. Se l'orario visualizzato è errato, sostituire la batteria con una nuova dello stesso tipo.

**Collegamenti per riproduzione audio**

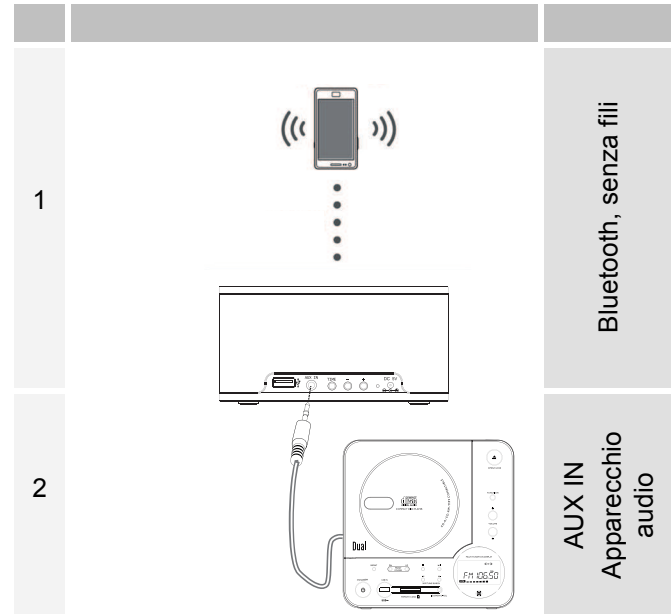

## Collegamento di carica USB

Collegare gli apparecchi con un cavo USB e un collegamento  14. **In caso di collegamento di rete già esistente, viene caricata la batteria dell'apparecchio collegato.**

## Come utilizzare la funzione di carica Qi

È possibile caricare la batteria del vostro smartphone con la stazione di carica Qi 2 .

### Condizione necessaria:

Lo smartphone supporta lo standard Qi per la trasmissione di energia senza fili mediante induzione elettromagnetica su brevi distanze. Per molti modelli attuali sono disponibili in commercio degli adattatori e coperchi a induzione.

- ➔ Per caricare lo smartphone, appoggiarlo come mostrato in figura nella superficie di carica 2. Eventualmente è necessario attivare il metodo di carica induttivo nelle impostazioni dello smartphone

### Nota:

Eventualmente è necessario correggere la posizione dello smartphone finché questo non mostra una procedura di carica attiva.

La procedura di carica, fino alla carica completa, dura tecnicamente un tempo maggiore rispetto al collegamento USB tramite cavo.

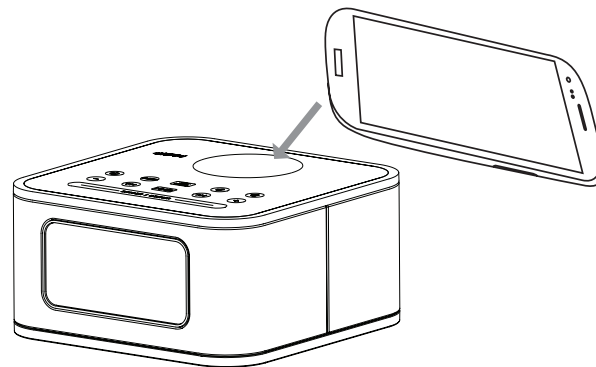

## Regolazione della luminosità del display

- ➔ Con il pulsante SNOOZE I DIMMER 7 è possibile modificare la luminosità del display su 3 livelli.
- ➔ All'occorrenza premere ripetutamente il pulsante.

## Come utilizzare le funzioni di riproduzione

### Accendere l'apparecchio

- ➔ Con il pulsante  3 si accende l'apparecchio. Il display si accende. Viene visualizzato il simbolo BT o AUX.

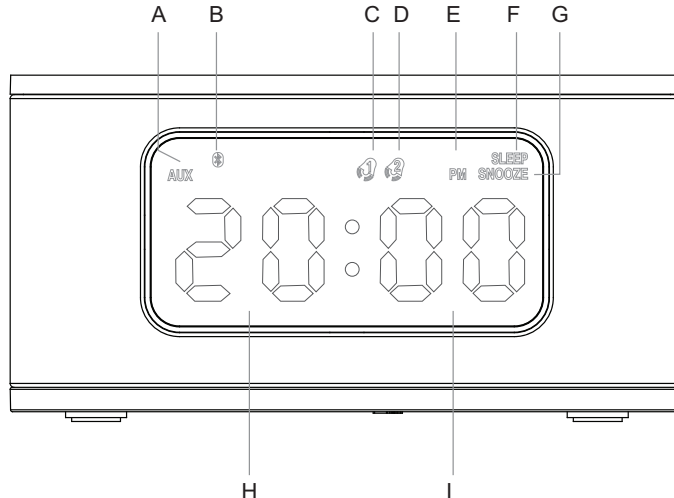

### Creare un collegamento Bluetooth con NFC

- ➔ Attivare nello smartphone la funzione **NFC**, per impostare l'apparecchio in modalità **Pairing**.
- ➔ Mantenere lo smartphone il più vicino possibile alla posizione NFC 1 sulla parte superiore dell'apparecchio.
- ➔ Viene stabilita una connessione Bluetooth. Un segnale acustico conferma che la connessione è stata stabilita con successo. Nel display si accende il logo Bluetooth **B**.

### Collegare manualmente l'apparecchio via Bluetooth

Per impostare l'apparecchio in modalità Pairing:

- ➔ Premere il pulsante **MODE 13** per attivare il Bluetooth. Il logo Bluetooth **B** lampeggia sul display.
- ➔ Accendere il Bluetooth dell'apparecchio da collegare.
- ➔ Impostare il Bluetooth in modalità Pairing.
- ➔ L'apparecchio Bluetooth ricerca l'altoparlante, selezionare **"CRQ 1"**.
- ➔ Eventualmente confermare la richiesta (codice **"0 0 0 0"**).

- Viene stabilita una connessione Bluetooth. Un segnale acustico conferma che la connessione è stata stabilita con successo. Nel display si accende il logo Bluetooth **B**.

### Ripetere la connessione Bluetooth



Se la connessione si interrompe, è possibile ristabilire nuovamente la connessione Bluetooth negli apparecchi già collegati. Vedere la descrizione a pag. 13.

Viene stabilita una connessione Bluetooth. Sul display si spegne il logo Bluetooth **B**. Viene ripristinata automaticamente la connessione Bluetooth.



#### Nota:

La portata è di circa 10 m. Se l'apparecchio Bluetooth si trova fuori portata, la connessione viene interrotta. La riproduzione si interrompe.

### Chiamata in entrata nello smartphone

- ➔ Premere il pulsante  8. La riproduzione musicale passa a silenziosa ed è possibile effettuare la chiamata in vivavoce.
- ➔ Per terminare la chiamata premere nuovamente il pulsante  8.

### Riproduzione musicale in modalità BLUETOOTH

- ➔ Con il pulsante  8 è possibile interrompere e continuare la riproduzione.
- ➔ Con   6, 9 è possibile impostare il titolo, premere ogni volta per breve tempo il pulsante.

### Come regolare il volume

- ➔ Premere i pulsanti  $-/+$  10, 5 e tenerli premuti per impostare il volume desiderato nell'intervallo 0 ... 30.
- ➔ Regolare il volume dell'apparecchio audio collegato.

### Come impostare il tono

- ➔ Impostare il tono nel passaggio.

## Come collegare e riprodurre una fonte sonora esterna

È possibile riprodurre il suono di un apparecchio esterno (ad es. iPod, altri lettori MP3 o smartphone) attraverso gli altoparlanti di questo apparecchio. Vedere anche pag. 11.

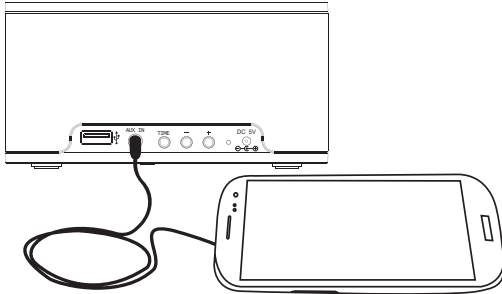

- Collegare l'uscita audio del proprio apparecchio esterno tramite un cavo audio con spinotto da 3,5 mm all'attacco AUX IN 15.
- Premere ripetutamente l'interruttore di selezione modalità MODE 13 finché sul display non compare l'avvertenza AUX A. Vedere pag. 13.
- Regolare il volume su entrambi gli apparecchi.

## Spegnere l'apparecchio

- Con il pulsante  3 si spegne l'apparecchio.

## Impostazione dell'ora e dell'orario di sveglia

### Nota:

Dopo la messa in funzione e il primo utilizzo dell'apparecchio, verificare l'ora ed eventualmente reimpostarla. Dopo una mancanza di alimentazione di rete controllare l'ora. la batteria tampone inserita è in grado di memorizzare l'orario e le sveglie impostati. Vedere pag. 10.

L'ora viene visualizzata sul display.

Si possono programmare due diversi orari di sveglia. Se la funzione sveglia è attiva, sul display viene visualizzato il simbolo **C** per la sveglia 1 o **D** per la sveglia 2 (vedere l'immagine a pag. 13).

## Come impostare l'orario

- ➔ Premere il pulsante TIME 16.
- ➔ lampeggia sul display 12 o 24.
- ➔ Selezionare con  $-/+$  17, 18 la visualizzazione orario in modalità 12 o 24 ore.
- ➔ TIME 16. (con l'impostazione della modalità 12H, per distinguerla viene visualizzato il simbolo PM **E**.)
- ➔ Le ore **H** lampeggiano. Impostare con  $-/+$  17, 18 le ore. Confermare con TIME 16.
- ➔ I minuti **I** lampeggiano. Impostare con  $-/+$  17, 18 i minuti. Confermare con TIME 16. La regolazione dell'ora è conclusa.

Nota: Dopo 10 sec. di inattività durante l'inserimento viene interrotta la regolazione.



## Come impostare la sveglia

- Premere il pulsante  3. Il simbolo **C** lampeggia sul display e "OFF". Vedere pag. 13.

### Nota:

Premere ripetutamente il pulsante per accendere o spegnere la funzione sveglia.



**On**

**Off**

- Se viene visualizzato "bu" nel display premere il pulsante SET/MODE 13, per impostare la sveglia.
- Le ore **H** lampeggiano. Impostare con +/- 5, 10 le ore. Confermare con SET/MODE 13.
- I minuti **I** lampeggiano. Impostare i minuti con +/- 5, 10. Confermare con SET/MODE 13. La regolazione è terminata.

### Nota:

Dopo 5 sec. di inattività durante l'inserimento viene interrotta la regolazione.

- La funzione sveglia impostata viene indicata dal simbolo **C** sul display.

Quando si raggiunge l'orario della sveglia impostato, l'apparecchio si attiva con la suoneria.

### Nota:

In caso di interruzione di corrente o qualora la spina sia stata inavvertitamente staccata, la sveglia non funziona.

- Verificare l'ora.

L'impostazione della sveglia 2 si esegue come l'impostazione della sveglia 1.

- É necessario premere il pulsante  4 all'inizio.

## Disattivazione della sveglia dopo l'allarme



- Premere il tasto  per disattivare la sveglia. la sveglia resta attiva per circa mezz'ora dopo l'allarme e poi si disattiva di nuovo. Questo si ripete finché la sveglia non viene disattivata.

## Utilizzare la funzione SNOOZE

- Per interrompere per breve tempo l'allarme, premere il pulsante 7 SNOOZE. nel display viene visualizzato il simbolo **G**. Vedere pag. 13.

Dopo circa 9 minuti l'allarme si riattiva.

## Disattivare la sveglia

- Premere ripetutamente il pulsante  3, finché nel display non viene visualizzato OFF. Oppure il pulsante  4 per l'allarme 2.

## Come utilizzare la funzione SLEEP

È possibile impostare il periodo di tempo (90 - 10 minuti) a intervalli di 10 minuti, trascorso il quale l'apparecchio in qualsiasi modalità operativa passa in standby.

- Premere ripetutamente il tasto SLEEP 12. Nel display viene visualizzato il simbolo **F**. Vedere pag.13  
Trascorso il tempo impostato l'apparecchio passa automaticamente in standby.

## Come pulire l'apparecchio

### **Scossa elettrica!**

Per evitare il pericolo di scossa elettrica, non pulire l'apparecchio con un panno umido o con l'acqua corrente. Prima della pulizia staccare la spina.

### **ATTENZIONE!**

Non usare spugne abrasive, polvere abrasiva e solventi come alcol o benzina.

- Pulire la custodia con un panno morbido, inumidito con acqua. Pulire il display con un panno in microfibra.

## Come eliminare le anomalie

Se l'apparecchio non funziona come previsto, effettuare una verifica utilizzando le seguenti tabelle.



Se non si riesce a eliminare l'anomalia seguendo le verifiche descritte, contattare la casa produttrice.

### Problemi con l'apparecchio

Sintomo	Possibile causa/rimedio
L'apparecchio non si accende.	L'apparecchio non è alimentato dalla corrente. Alimentatore di rete: Collegare correttamente l'alimentatore alla presa elettrica.
Non si sente alcun suono.	Aumentare il volume. Potrebbe essere stata scelta la fonte sbagliata.
Si sente un fruscio.	Un cellulare o un altro apparecchio vicino al player emettono onde radio che creano disturbo. Allontanare il cellulare o il dispositivo dalla radio.
Vi sono altri disturbi di funzionamento, forti rumori oppure sul display compare un'indicazione non corretta.	I componenti elettronici dell'apparecchio sono disturbati. Alimentatore di rete: Tirare tenendo l'alimentatore. Lasciare l'apparecchio per circa 10 sec. staccato dalla fonte di corrente. Collegare nuovamente l'apparecchio.
Il display non si accende.	Accendere l'apparecchio. Estrarre l'alimentatore e reinserirlo; accendere l'apparecchio.

Sintomo	Possibile causa/rimedio
Nessun suono	Accertarsi che l'apparecchio Bluetooth sia assegnato e collegato. Controllare che l'apparecchio sia predisposto per la trasmissione audio mediante Bluetooth. Regolare il volume dell'apparecchio Bluetooth e l'apparecchio audio collegato. Accertarsi di aver selezionato l'ingresso corretto nell'apparecchio audio. Accertarsi che l'apparecchio Bluetooth sia entro la portata. (Nota: Il LED della visualizzazione di stato lampeggia quando l'apparecchio Bluetooth si trova fuori portata.) Dopo la disattivazione e la riattivazione ristabilire eventualmente la connessione. Attivare la funzione NFC sullo smartphone.
È necessario ogni volta "riassegnare" gli apparecchi?	Una volta che l'apparecchio è stato assegnato, normalmente non è necessario ripetere la procedura. È tuttavia necessario ricollegare l'apparecchio Bluetooth con l'adattore. <b>Selezionare l'adattore Smart one dalla lista degli apparecchi Bluetooth.</b>
Generale	È possibile stabilire contemporaneamente soltanto una connessione dell'apparecchio con un apparecchio Bluetooth.

## Dati tecnici

Dimensioni dell'apparecchio (larghezza x altezza x profondità):	138 mm x 69 mm x 138 mm
Display:	LCD, 3,2 pollici diagonale
Peso:	ca. 0,85 kg
Alimentazione di tensione:	Ingresso 110 - 240 V~, 50/60 Hz, 0,6 A
Presa di alimentazione:	Uscita: DC 5 V  , 3 A
Batteria di riserva	3 V, CR 2032
Assorbimento potenza in standby	< 1 W
Potenza di uscita:	2 x 3 W Sinus
Condizioni ambientali:	da +5°C a +35°C 5% - 90% di umidità relativa dell'aria (che non condensa)
Stazione di carica Qi	300 mA - 600 mA
Collegamento USB:	DC 5 V  , 1 A
Attacco AUX:	spinotto 3,5 mm
Bluetooth:	2,4 GHz, CSR2.1 + EDR A2DP
Campo di trasmissione max.	Linea visiva circa 10 m

La portata reale varia, in dipendenza da fattori come ad es. ostacoli tra gli apparecchi, campi magnetici attorno ai forni a microonde, elettricità statica, sensibilità di ricezione, potenza antenna, utilizzo software ecc. Il profilo standard Bluetooth indica lo scopo della trasmissione Bluetooth tra gli apparecchi.

Campo radiotrasmissione: 10 m / 30 ft in linea d'aria, la portata può variare a seconda delle condizioni reali.

Dispositivo Bluetooth® con A2DP attivo (Advanced Audio Distribution Profile).

Con riserva di modifiche tecniche ed errori.

Le dimensioni sono approssimative.

## Direttive e norme



Questo prodotto è conforme

- alla direttiva sulla bassa tensione (2006/95/CE),
- alla direttiva CEM (2004/108/CE),
- alla direttiva di marchio CE e
- alla direttiva 1999/5/CE (RTTE).

Il testo completo della Dichiarazione di conformità si trova in:

<http://dgc-electronics.de/files/DOC/>

## Come contattare il produttore

DGC GmbH  
Graf-Zeppelin-Str.7  
D-86899 Landsberg  
www.dual.de

## Indicazioni per lo smaltimento

### Smaltimento dell'imballaggio

Durante il trasporto, il vostro nuovo apparecchio è stato protetto dall'imballaggio. Tutti i materiali usati sono ecologicamente compatibili e riutilizzabili. Contribuite anche voi smaltendo l'imballaggio nel rispetto dell'ambiente. Potete reperire informazioni sui sistemi di smaltimento presso il vostro rivenditore o il vostro centro di smaltimento comunale. Prima dello smaltimento dell'apparecchio rimuovere le batterie.



### **Pericolo di soffocamento!**

Non lasciare l'imballaggio e relativi componenti ai bambini. Esiste il pericolo di soffocamento a causa delle pellicole e di altri materiali di imballaggio.

## Smaltimento dell'apparecchio

I vecchi apparecchi non sono rifiuti privi di valore. Grazie allo smaltimento nel rispetto dell'ambiente, è possibile recuperare materie prime utili. Informarsi presso la propria amministrazione cittadina o comunale circa le opportunità di smaltimento adeguato ed ecologico dell'apparecchio.



Questo apparecchio è contrassegnato in conformità alla direttiva 2002/96/CE relativa ai vecchi apparecchi elettrici ed elettronici (WEEE).

Una volta terminato il suo ciclo di vita, questo prodotto non deve essere smaltito tra i normali rifiuti domestici, ma deve essere consegnato presso un punto di raccolta per il riciclaggio di apparecchi elettrici ed elettronici. Il simbolo sul prodotto, sul manuale d'uso o sull'imballaggio richiama a tale aspetto. I materiali vanno riciclati in base al proprio simbolo. Con il riutilizzo, il recupero dei materiali o altre forme di riciclaggio di vecchi apparecchi si contribuisce in modo decisivo alla protezione del nostro ambiente.



### **Pericolo di morte!**

Quando l'apparecchio non funziona più, scollegare l'alimentatore dalla rete. Tagliare il cavo di rete e rimuoverlo insieme alla spina.