

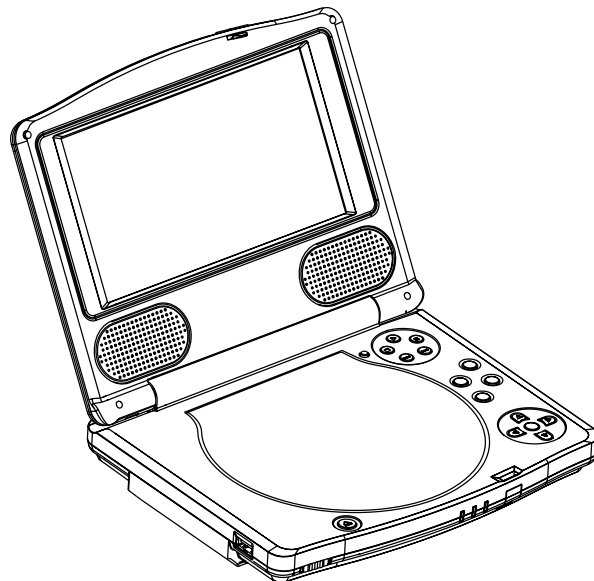

Tragbarer DVD-Player DVP-D1014-2



Warnung

ZUR VERMEIDUNG VON BRÄNDEN ODER ELEKTRISCHEN SCHLÄGEN DARF DAS GERÄT NIEMALS FEUCHTIGKEIT AUSGESETZT WERDEN.



Entfernen Sie aus Sicherheitsgründen und zur Vermeidung von elektrischen Schlägen niemals die Abdeckungen und versuchen Sie nicht, auf das Innere des Geräts zuzugreifen. Wenden Sie sich bei einem Defekt immer an einen qualifizierten Kundendienst.



Das Gerät ist mit dem CE-Zeichen gekennzeichnet und entspricht damit den wesentlichen Anforderungen der Europäischen Richtlinie 89/336 EWG, elektromagnetische Sicherheit.

Pflege und Wartung

Pflege des Geräts

- Es dürfen keine Wassertropfen oder -spritzer auf oder in das Gerät geraten. Stellen Sie keine Objekte mit Flüssigkeiten auf das Gerät.
- Dieser Typ von elektronischen Geräten darf niemals extremen Temperaturen oder einer hohen Feuchtigkeit ausgesetzt werden. Installieren Sie es nicht im Badezimmer oder in der Nähe von Öfen oder Heizkörpern.
- Wenn ein Objekt im Gerät verklemmt ist, den Netzstecker abziehen. Vor einer erneuten Verwendung muss der DVD Player von einem qualifizierten Kundendienst repariert werden.
- Eine verschmutzte Linse kann Betriebsstörungen verursachen und dazu führen, dass Disks nicht gelesen werden können. Reinigen Sie die Linse mit einem handelsüblichen Blasebalg für Fotoapparate usw. Berühren Sie den Mechanismus nicht. Verwenden Sie keine Linsen- oder Disk-Reinigungsprodukte.
- Versuchen Sie niemals, eine gebrochene oder verformte Disk einzulesen.

Achtung

Wenden Sie sich bei einem Defekt an einen qualifizierten Kundendienst.



ACHTUNG : GEHÄUSE NICHT ÖFFNEN STROMSCHLAGEGFAHR
AVIS : RISQUE DE CHOC ÉLECTRIQUE-NIE PAS OUVRIE.
WARNING: TO PREVENT FIRE OR ELECTRICAL SHOCK HAZARD,
DO NOT EXPOSE THIS PRODUCT TO RAIN OR MOISTURE, OR
REMOVE COVER. NO USER SERVICEABLE PARTS INSIDE.
REFER SERVICING TO QUALIFIED SERVICE PERSONNEL.

CAUTION	—	INVISIBLE LASER RADIATION WHEN OPEN AND INTERLOCKS DEFEATED. AVOID EXPOSURE TO BEAM.
VORSICHT!	—	UNSICHTBARE LASERSTRAHLUNG TRITT AUS, WENN DECKEL GEFÖRNET UND WENN SICHERHEITSVERRIE GELÖNG ÜBERBRÜCKT IST. NICHT DEM STRAHL AUSSETZEN.
WARNING	—	ÖSNYLIG LASERSTRÄLNING NÄR DENNA DEL ÄR ÖPPNAD OCH SPÄRR ÄR URKOPPLAD. STRÄLEN ÄR FÄRLIG.
ADVARSEL	—	USYNLIG LASERSTRÄLNING VED ÖBNING NÄR SIKKERHEDSAFBRYDERE ER LÖSE AF FUNKTION. UNDSÄ UDSÆTTELSE FOR STRÄLNING.



Das folgende Symbol ist auf der Rückseite abgebildet. Es informiert den Benutzer darüber, dass im Innern des Produkts eine "gefährliche Spannung" herrscht, die das Risiko eines elektrischen Schlags für Personen birgt.



Dieses Symbol informiert den Benutzer darüber, dass die mit dem Produkt bereitgestellte Bedienungsanleitung wichtige Anweisungen zum Betrieb und zur Wartung (Kundendienst) enthält.

Reinigung des Geräts

- Zur Vermeidung eines Brands und eines elektrischen Schlags muss vor jeder Reinigung des Geräts das Netzkabel abgezogen werden.
- Reinigen Sie die Oberfläche Ihres Geräts mit einem Staubtuch und pflegen Sie es wie andere Möbel. Reinigen und trocknen Sie die Kunststoffelemente sorgfältig ab.
- Verwenden Sie zur Reinigung der Frontblende einen feuchten, in mildes Seifenwasser getränkten Lappen.

Neigung

- Stellen Sie das Gerät nicht auf eine geneigte Fläche. Es ist ausschließlich für einen Betrieb in horizontaler Position vorgesehen.

Kondensation

- Wenn das Gerät direkt in der Nähe einer Kälte- oder Wärmequelle aufgestellt wird, kann die Feuchtigkeit im Innern des DVD Players kondensieren und die Linse beschädigen. Bei der ersten Installation oder nach dem Umstellen des Geräts von einem kalten an einen warmen Ort sollten Sie vor dem Einschalten 30 Minuten abwarten.

Interferenzen

- Je nach den Empfangsbedingungen Ihres Fernsehgeräts kann der Betrieb des Geräts Interferenzen auf Ihrem Fernsehbild verursachen. Es handelt sich nicht um einen Funktionsfehler des DVD Players oder des Fernsehgeräts. Schalten Sie den DVD Player aus, wenn Sie fernsehen.

Wenn das Gerät länger nicht benutzt wird

- Ziehen Sie den Netzstecker ab, wenn Sie Ihren DVD Player nicht benutzen. Ziehen Sie nicht am Kabel, sondern am Stecker.

Wichtige Anmerkungen

- **Netzspannung:** Dieser DVD Player muss an ein Stromnetz mit 230 Volt angeschlossen werden. Verwenden Sie ausschließlich den mit dem Gerät gelieferten Netzadapter.
- **Schutz des Netzadapters:** Platzieren Sie den Netzadapter so, dass er nicht durch Gegenstände, die auf ihn gelegt oder gegen ihn gedrückt werden, gequetscht oder beschädigt werden kann.

- Prüfen Sie den Zustand der Kontakte, der Steckdosen und des Steckers des DVD Players regelmäßig.
- Öffnen Sie niemals das Gehäuse. Jede versehentliche Berührung eines internen Elements kann einen gefährlichen elektrischen Schlag verursachen.
- Lassen Sie das Gerät nicht herunterfallen und vermeiden Sie heftige Stöße.
- Behindern Sie die Belüftung des Geräts nicht, indem Sie es mit einem Kleidungsstück o. ä. abdecken.
- Wenn ein ungewöhnlicher Geruch oder Rauch entweicht, den DVD Player sofort ausschalten und den Netzstecker abziehen. Wenden Sie sich an Ihren nächstgelegenen Kundendienst.
- Vermeiden Sie direkte Sonneneinstrahlung und andere Wärmequellen, wie z. B. Heizkörper. Lassen Sie den DVD Player niemals in einem Auto oder auf dem Armaturenbrett liegen.
- Der DVD Player funktioniert bei Extremtemperaturen nicht ordnungsgemäß. Die ideale Umgebungstemperatur liegt bei über + 5°C.

Wichtige Anmerkungen (Fortsetzung)

- Verwenden Sie den DVD Player nicht in der Nähe einer Wasserquelle (Badewanne, Waschbecken, Spülbecken, Waschküche, Feuchtraum oder Schwimmbad usw.).
- Vermeiden Sie es, den DVD Player Staub und Feuchtigkeit auszusetzen.
- Vermeiden Sie es, den DVD Player auf einer instabilen Fläche (Regal) oder einer Fläche, die Vibrationen ausgesetzt ist, aufzustellen.
- Halten Sie ihn von Magnetquellen fern (Fernseher, Lautsprecher, Radio, Spielzeuge mit Motor oder magnetische Objekte).
- Verwenden Sie zur Reinigung des Gehäuses keine flüchtigen Lösungsmittel wie Alkohol, Benzin oder Petroleum. Verwenden Sie einen sauberen und trockenen Lappen.
- Ziehen Sie den Netzstecker des DVD Players ab, wenn Sie ihn für eine längere Zeit nicht benutzen.



Ziehen Sie bei folgenden Defekten einen qualifizierten Kundendienst heran:

- Wenn das Stromkabel oder der Stecker beschädigt sind.

- Wenn Objekte oder Flüssigkeit in das Gerät geraten sind.
- Wenn das Gerät dem Regen ausgesetzt wurde.
- Wenn Funktionsstörungen oder deutliche Leistungsbeeinträchtigungen auftreten.
- Wenn der DVD Player heruntergefallen ist oder das Gehäuse beschädigt wurde.



Der Benutzer darf nur die in diesem Handbuch beschriebenen Fehlerbehebungen selbst durchführen. Alle anderen Wartungsarbeiten müssen einem qualifizierten Spezialisten anvertraut werden.

ACHTUNG — ZUR VERMEIDUNG EINES ELEKTRISCHEN SCHLAGS DARF DAS STROMKABEL NUR MIT VOLLSTÄNDIG GESICHERTEN VERLÄNGERUNGSKABELN, STECKDOSEN UND ANSCHLÜSSEN VERWENDET WERDEN.

Verwendung in einem Auto

Wenn Rauch aus dem Gerät austritt, müssen Sie sofort den Adapter des Zigarettenanzünders abziehen.

Lassen Sie den DVD Player, die Batterien usw. zur Vermeidung von Funktionsstörungen und Beschädigungen durch Sonnenhitze nicht im Auto liegen, vor allem nicht auf dem Armaturenbrett.

Mit diesem Gerät können die folgenden Disks abgespielt werden:

	Audio & Video	DVD einseitig, Single Layer / einseitig, Dual Layer PAL und NTSC, Dauer 135 Min. / 240 Min. max.
	Audio & Video	Durchmesser 12 cm / 8 cm SVCD, CD und VCD Disk, Dauer 74 Min. / 24 Min. max.
	Audio	Durchmesser 12 cm / 8 cm CD Dauer 74 Min. / 20 Min.

Packungsinhalt:

- Tragbarer DVD Player
- Ohrhörer
- Fernbedienung inkl. Knopfzelle (CR2025)
- Netzteil und Akku-Ladeadapter
- Wiederaufladbare Batterie

- Auto-Adapter zum Anschluss an einen Zigarettenanzünder
- Praktische Tragetasche mit Haltegurt
- Bedienungshandbuch

Auspacken

Packen Sie den DVD Player aus und bewahren Sie alle Zubehörteile so auf, dass Sie sie jederzeit wiederfinden.

Bewahren Sie die Originalverpackung für einen eventuellen späteren Transport oder Versand auf.

Bewahren Sie diese Bedienungsanleitung auf, sodass Sie sie später heranziehen können.

Recycling der Batterien und Akkus:



Batterien und Akkus gehören nicht in den Hausmüll. Als Verbraucher sind Sie gesetzlich verpflichtet, gebrauchte Batterien zurückzugeben. Sie können Ihre alten Batterien bei den öffentlichen Sammelstellen Ihrer Gemeinde oder überall dort abgeben, wo Batterien der betreffenden Art verkauft werden.

Steuerelemente

Fernbedienung:

- | | |
|----------------------------------|--------------------------|
| 1. KEY LOCK – Tastatursperre | 18. RÜCKSPRUNG |
| 2. NUMERISCHER BLOCK VON 0 BIS 9 | 19. LANGSAMER VORLAUF |
| 3. MENÜ DVD | 20. STOP |
| 4. MENÜ TITEL | 21. PROGRAMM |
| 5. PBC | 22. SUCHEN |
| 6. DISPLAY – Anzeige | 23. EINGABE |
| 7. NAVIGATION (◀ ▶ ▲ ▼) | 24. WIEDERGABE |
| 8. RETURN | 25. SETUP |
| 9. BOOKMARK – TASTE Lesezeichen | 26. 3D |
| 10. SLOW/R – LANGSAMER RÜCKLAUF | 27. WINKEL |
| 11. PAUSE/STEP | 28. MENÜ UNTERTITEL |
| 12. RANDOM – ZUFALLSTASTE | 29. MENÜ AUDIO |
| 13. MUTE – STILL | 30. ZOOM |
| 14. REPEAT / A-B | 31. ABBRECHEN |
| 15. SUCHE VORWÄRTS | 32. ÜBERSICHT |
| 16. SUCHE RÜCKWÄRTS | 33. BEREITSCHAFT EIN/AUS |
| 17. SPRUNG VOR | 34. BILDSCHIRM EIN/AUS |

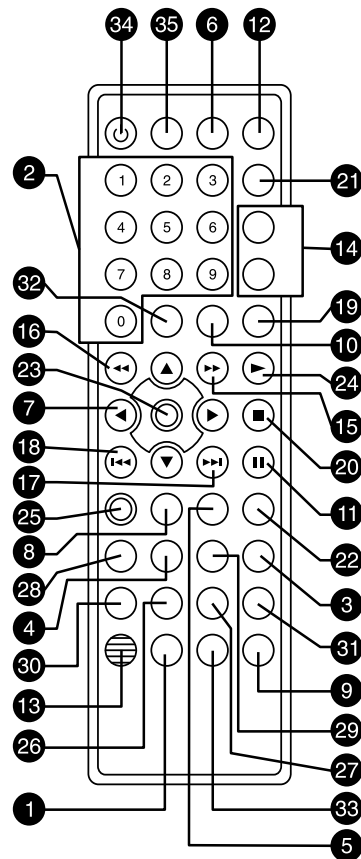

Steuerelemente

DVD Player

- | | |
|-------------------------------|-------------------------------------|
| 1. ÖFFNEN | 15. DISK-FACH |
| 2. DISK-LED | 16. FACH ÖFFNEN DISK |
| 3. LADE-LED | 17. MENÜ ZUR EINSTELLUNG DES GERÄTS |
| 4. BEREITSCHAFTS-LED | 18. MODUS BILDSCHIRM |
| 5. SENSOR FERNBEDIENUNG | 19. DVD-MENÜ |
| 6. EIN/AUS | 20. MENÜ TITEL |
| 7. LAUTSTÄRKE | 21. SPRUNG RÜCKWÄRTS |
| 8. AUSGANG KOPFHÖRER | 22. SPRUNG VORWÄRTS |
| 9. AUSGANG AUDIO | 23. STOPP |
| 10. AUSGANG VIDEO (COMPOSITE) | 24. PAUSE |
| 11. AUSGANG S – VIDEO | 25. WIEDERGABE |
| 12. EINGANG STROM DC | 26. NAVIGATION (◀ ▶ ▲ ▼) |
| 13. LCD-DISPLAY | 27. EINGABETASTE (BESTÄTIGUNG) |
| 14. LAUTSPRECHER | 28. USB-ANSCHLUSS |

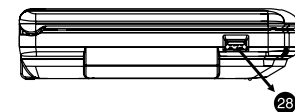
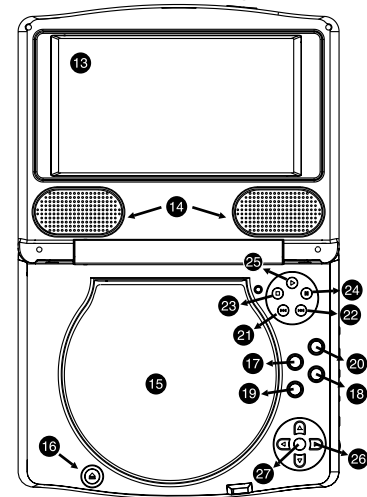
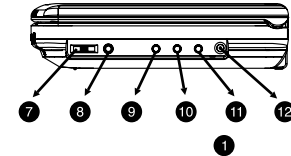
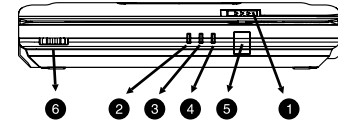

Einsetzen der Batterie (Fernbedienung)

1. Entfernen Sie die Klappe des Batteriefachs.
2. Legen Sie eine Batterie (CR 2025) ein. Beachten Sie dabei die Markierungen für die Polung (+ / -) im Innern des Fachs.
3. Schließen Sie das Batteriefach wieder.

Die Batterien dürfen nicht aufgeladen, kurzgeschlossen, geöffnet, erwärmt oder in ein Feuer geworfen werden.

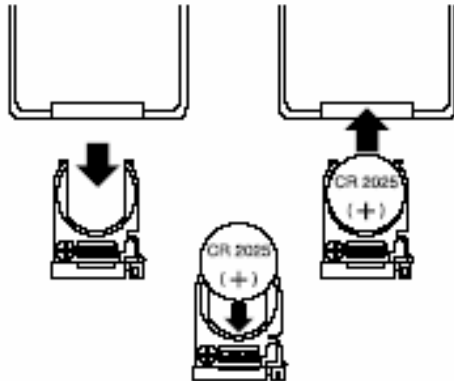

Einsetzen des Akkus (DVD Player)

Die folgende Skizze zeigt, wie der Akkublock eingesetzt oder getrennt wird.

Anmerkung:

- Um den Akku zu lösen (2), auf den Verschluss (1) drücken und gedrückt halten.

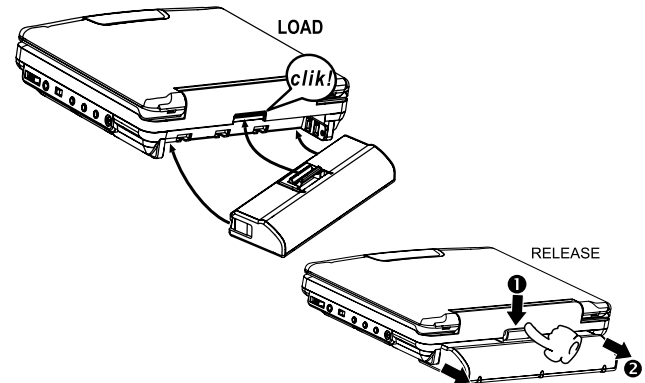

Netzanschluss

Verwendung des 230 Volt-Netzadapters

Verbinden Sie den DC-Stecker des Adapters mit der DC IN-Buchse, die sich auf der rechten Seite des Geräts befindet. Verbinden Sie anschließend den Adapterstecker mit einer Wandsteckdose.

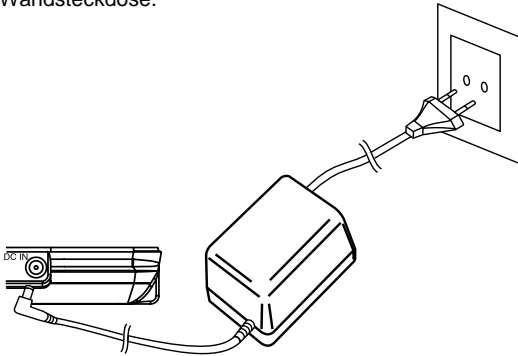

Aufladen des Akkus

Verbinden Sie den DC-Stecker des Adapters mit der DC IN-Buchse, die sich auf der rechten Seite des Geräts befindet. Verbinden Sie anschließend den Adapterstecker mit einer Wandsteckdose.

Anmerkung:

Laden Sie den Ni-MH-Akku vor der ersten Verwendung vollständig auf.

Die Dauer für ein komplettes Aufladen beträgt nach Anschluss des Adapters ca. 10 bis 15 Stunden.

Verwenden Sie nur den im Lieferumfang enthaltenen Adapter. Bei Verwendung eines anderen Adapters kann das Gerät beschädigt werden.

Während der Akku geladen wird, leuchtet die LADE-LED an der Vorderseite ROT. Wenn die Akkubatterie vollständig aufgeladen ist, leuchtet die LED für FULL GRÜN.

Anmerkung:

Wenn der Akku aufgeladen ist, muss der Adapter vom Akku und von der Netzsteckdose getrennt werden.

Die Aufladung des Akkus funktioniert nur im Modus OFF.

Netzanschluss

LED für niedrige Akkuladung

Wenn der DVD Player mit dem Akku betrieben wird und der Akku beinahe leer ist, blinkt die LED "STANDBY" an der Vorderseite des Geräts. Einige Augenblicke später wird der DVD Player automatisch ausgeschaltet. Der Abschnitt "Aufladen des Akkus" enthält weitere Informationen zum Aufladen des Akkus.

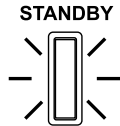

Anmerkung:

Verwenden Sie nur den im Lieferumfang enthaltenen Netz- oder Autoadapter.

Sehr wichtiger Hinweis:

- *Bei Verwendung eines anderen als des im Lieferumfang enthaltenen 230 V-Netzteils oder Kabels/Steckers für den Zigarettenanzünder wird die Garantie ungültig.*
- *Im Stecker für den Zigarettenanzünder wird eine Schnellsicherung von 2,5 A verwendet. Diese Sicherung darf auf keinen Fall durch ein anderes Modell ersetzt werden.*
- *Ziehen Sie den Netzstecker ab und schalten Sie das Gerät aus, bevor Sie die anderen Kabel anschließen.*

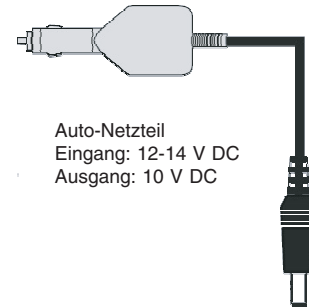

Unterbrechen der Wiedergabe

- Drücken Sie einmal auf die Taste STOP. Auf dem Bildschirm wird "Press Play to Continue" angezeigt. Das Gerät speichert die Stelle, an der Sie die Wiedergabe gestoppt haben.
- Wenn Sie erneut auf die Taste PLAY drücken, wird die Wiedergabe automatisch an der Stelle fortgesetzt, an der Sie sie unterbrochen haben (Fortsetzen der Wiedergabe).
- Wenn Sie zweimal auf die Taste STOP drücken, wird auf dem Bildschirm "STOP" angezeigt und das Gerät hält vollständig an.

Anmerkungen:

Bei bestimmten Disks ist die Wiederaufnahme der Wiedergabe an der gespeicherten Stelle nicht möglich.

Stellen Sie die Lautstärke wie gewünscht ein.

Wenn die LED für "STANDBY" im Wiedergabemodus blinkt, ist der Akku beinahe leer. Informationen zum Aufladen des Akkus finden Sie im Abschnitt "NETZANSCHLUSS".

Einstellen des TFT-Bildschirms

Bildanzeigemodus

- ***Normal/PS***

Anmerkung: "PS" = "Pan Scan"

Panoramabilder werden angezeigt, werden jedoch automatisch abgeschnitten.

- ***Normal/LB***

Anmerkung: "LB" = "Letter Box "

Panoramabilder werden angezeigt, jedoch mit einem schwarzen Streifen oben und unten.

- ***Wide***

Fernseher mit Panoramabildschirm.

Standard

WIEDERGABESTANDARD

- "NTSC" zur Anzeige des Standards NTSC.
- "PAL" zur Anzeige des Standards PAL.

Einstellungen

1. Drücken Sie auf die Taste "Setup", um das Fenster "General Setup Page" aufzurufen.

Auf dem Bildschirm wird das folgende Fenster angezeigt:



2. Drücken Sie auf die Navigationstaste "▼", um "TV Display" auszuwählen. Die Farbleiste wird angezeigt.
3. Drücken Sie auf die Navigationstaste "▶", um auf den Inhalt zuzugreifen und drücken Sie auf die Navigationstaste "▲" oder "▼", um den gewünschten Anzeigemodus auszuwählen.
4. Die Farbleiste zeigt Ihre Auswahl an.
5. Drücken Sie zur Bestätigung auf Enter.



Anmerkung:

- Gehen Sie zur Auswahl des Standards wie unten beschrieben vor, um auf die Option "TV Type" im Fenster "General Setup Page" zuzugreifen.
- Die folgenden Modusauswahlmöglichkeiten sind auch im Wiedergabe- und im Stoppmodus verfügbar.

ZOOMFUNKTION

- Drücken Sie während der normalen Wiedergabe, im langsamen Modus oder im Standbildmodus auf die Taste Zoom 2x, 3x oder 4x. Dieser DVD Player bietet eine Funktion zum Vergrößern des Bilds. Verwenden Sie die Navigationstasten (◀▶▶▶), um den Bildbereich auszuwählen, der vergrößert werden soll.



WICHTIG

Wenn nach dem Drücken auf eine Taste das Symbol "⊘" angezeigt wird, ist die gewünschte Funktion auf der Disk oder im gewählten Modus nicht verfügbar.

EINSTELLUNG DER FARBE

- Sharpness : Einstellung der Schärfe.
- Brightness : Einstellung der Helligkeit.
- Contrast : Einstellung des Kontrasts.
- Colour : Einstellung der Farbe.
- Tint : Einstellung des Farbtons.

Einstellung

- Drücken Sie auf die Taste "Setup" und verschieben Sie das gelbe Disksymbol zum Symbol  , indem Sie auf die Navigationstaste "▶" drücken, um das Fenster "Video Setup Page" aufzurufen.

Auf dem Bildschirm wird folgendes Fenster angezeigt:

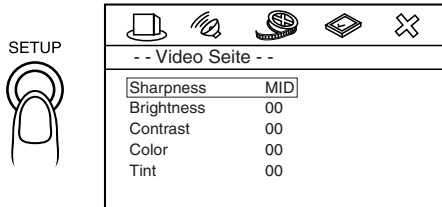

Einstellung "Sharpness".

- Drücken Sie auf die Navigationstaste "▶", um den Inhalt HIGH, MEDIUM & LOW aufzurufen. Auf dem Bildschirm wird folgendes Fenster angezeigt:

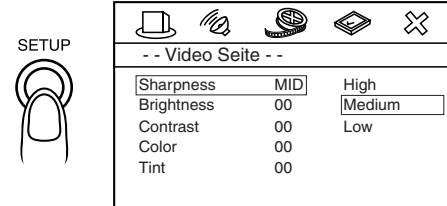

- Drücken Sie auf die Navigationstaste "▼", um die gewünschte Stufe auszuwählen. Die Farbleiste wird angezeigt.
- Drücken Sie zur Bestätigung auf Enter.

Einstellungen "Brightness, Contrast, Colour & Tint"

- Drücken Sie auf die Navigationstaste "▶", um die einzustellende Funktion auszuwählen. Die Farbleiste wird angezeigt.
- Drücken Sie auf die Navigationstaste "▼", um die Einstellungsleiste anzuzeigen.

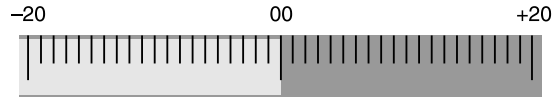

- Drücken Sie auf die Navigationstasten "◀ ▶", um den Cursor auf die gewünschte Stufe zu stellen.
- Drücken Sie zur Bestätigung auf Enter.
- Wiederholen Sie die 4 vorherigen Schritte, um die anderen Einstellungen durchzuführen.

ANSCHLÜSSE

Schließen Sie die Ohrhörer an die Kopfhörerbuchse des DVD Players an.

ACHTUNG: Ein längeres Hören bei hoher Lautstärke kann zu Gehörschäden führen.

Das DC-Netzteil anschließen

- Verbinden Sie den Netzadapter oder den Zigarettenanzünderadapter (optional) mit der DC IN-Buchse des DVD Players und schließen Sie das andere Ende an die Netzsteckdose bzw. den Zigarettenanzünderanschluss an.

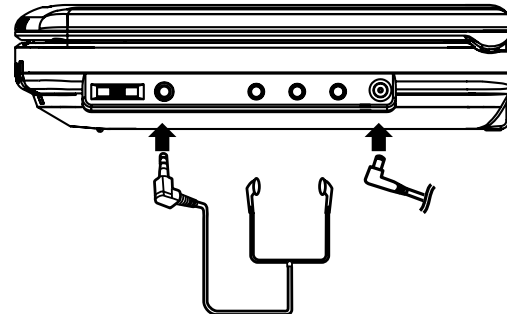

ANSCHLUSS DES GERÄTS AN DEN FERNSEHER MIT EINEM AUDIO/AV-KABEL

(Kabel nicht im Lieferumfang enthalten)

- Verwenden Sie für den Anschluss des DVD Players an einen Fernseher ein spezielles Audiokabel (3,5 mm Klinke/2xCinch-Adapter) und ein Videokabel (3,5 mm Klinke/Cinch-Adapter).

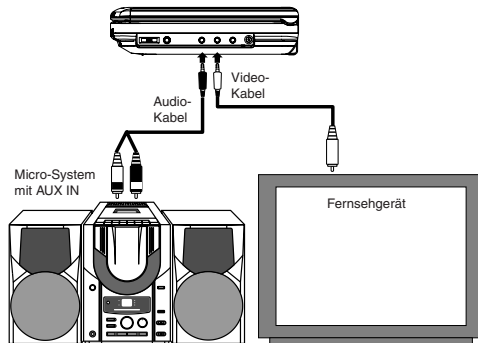

ANSCHLUSS DES DVD PLAYERS AN DEN FERNSEHER MIT EINEM S-VIDEO-KABEL

(Kabel nicht im Lieferumfang enthalten)

- Verwenden Sie für den Anschluss des DVD Players an den Fernseher ein spezielles S-VIDEO-Kabel (3,5 mm Klinke/S-VIDEO-Adapter).

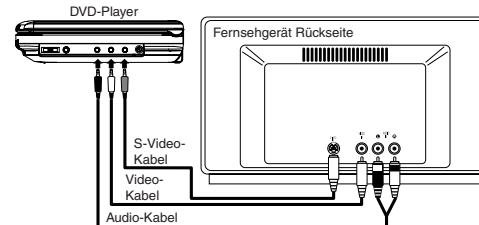

Steuerelemente

Taste Key Lock der Fernbedienung

- Drücken Sie auf die Taste "Key Lock". (1)
- Auf dem Bildschirm wird „Key Lock On“ angezeigt.
- Nun sind alle Tasten, außer der Taste ON/OFF, gesperrt.
- Drücken Sie zum Aufheben der Sperre erneut auf die Taste "Key Lock".

Sprung und Suchen

SKIP-Tasten:



- Drücken Sie auf diese Tasten, um zum nächsten/vorherigen Kapitel (DVD) oder zum nächsten/vorherigen Titel zu gehen.

Tasten SLOW/F und SLOW/R

- Drücken Sie auf diese Tasten, um die Disk langsam ohne Ton mit 1/2, 1/4, 1/8, 1/16 der normalen Geschwindigkeit vor- oder zurücklaufen zu lassen.
- Drücken Sie auf die Taste PLAY (▶), um wieder in den normalen Wiedergabemodus zu wechseln.

ANMERKUNG: Dieses Gerät unterstützt den Langsamlauf bei Audio-CD und MP3 Disks nicht, und der langsame Rücklauf (SLOW/R) ist mit den Divx, MP4 und VCD Disks nicht kompatibel. Wenn Sie während des Einlesens einer DivX oder VCD Disk auf SLOW/R drücken, wird das Symbol "⊘" auf dem Bildschirm angezeigt.

Taste PAUSE/STEP:



- Drücken Sie mehrmals auf die Taste PAUSE/STEP, um ein Standbild anzuzeigen.
- Drücken Sie mehrmals auf diese Taste, um die DVD Bild für Bild abzuspielen.
- Drücken Sie auf die Taste PLAY (▶), um wieder in den normalen Wiedergabemodus zu wechseln.

Tasten SEARCH REV und FF:



- Diese Tasten ermöglichen es, eine Suche vorwärts/rückwärts mit 2-, 4-, 8- und 16-facher Geschwindigkeit gegenüber der Normalgeschwindigkeit durchzuführen.
- Drücken Sie auf die Taste PLAY (▶), um wieder in den normalen Wiedergabemodus zu wechseln.

Suche nach Titel/Kapitel

Verwenden Sie diese Funktion, um direkt einen bestimmten Titel/ein bestimmtes Kapitel wiederzugeben.

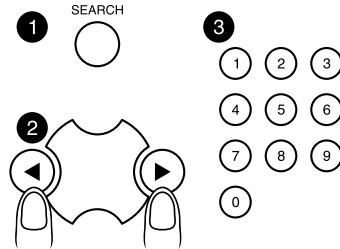

- Drücken Sie einmal auf die Taste SEARCH ①.
- Drücken Sie auf die Navigationstasten (◀ ▶ ▲ ▼) ②, um „Titel“ auszuwählen.
- Geben Sie die Nummer des gewünschten Titels mit den numerischen Tasten ③ ein. Drücken Sie auf die Navigationstasten (◀ ▶ ▲ ▼) ②, um „Kapitel“ auszuwählen. Geben Sie die Nummer des gewünschten Kapitels mit den numerischen Tasten ③ ein.

Suche nach Titel/Moment

- Verwenden Sie diese Funktion für die direkte Wiedergabe ab einem bestimmten Titel / einem bestimmten Moment.

- Drücken Sie im Stop-Modus zweimal auf die Taste SEARCH ①.
- Drücken Sie auf die Navigationstasten (◀ ▶ ▲ ▼) ②, um "Titel" auszuwählen. Geben Sie anschließend die Nummer des gewünschten Kapitels mit den numerischen Tasten ein.
- Drücken Sie auf die Navigationstasten (◀ ▶ ▲ ▼) ②, um "Zeit" auszuwählen. Geben Sie den gewünschten Moment mit den numerischen Tasten ③ ein.

ANMERKUNG:

Wenn Sie im Wiedergabemodus die Suchfunktion aktivieren, können Sie nur auf ein bestimmtes Kapitel oder einen bestimmten Moment zugreifen und Sie können die Titelnummer nicht ändern.

Wenn Sie einen Moment eingeben, der über der Dauer der DVD liegt, wird die Nachricht „INPUT INVALID“ angezeigt.

Bei bestimmten Disks funktioniert die Wiedergabe möglicherweise nicht korrekt.

Wenn Sie eine VCD wiedergeben, akzeptiert die Funktion SEARCH zur Auswahl des gewünschten Titels oder Moments nur die numerischen Tasten.

Steuerelemente (Fortsetzung)

Wiederholungstasten

Die unterstützten Wiederholungsfunktionen hängen von der wiedergegebenen Disk ab.

DVD: Wiederholung des Titels, Kapitels und einer gegebenen Sequenz.

VDC / CD: Wiederholung aller Titel, eines einzigen Titels und einer gegebenen Sequenz.

DivX: Wiederholung eines Titels und aller Untertitel.



Wiederholungstaste

DVD Disks:

Drücken Sie im Wiederholungsmodus einmal auf die Taste REPEAT. Auf dem Bildschirm wird während eines kurzen Moments "⌂ CHAPTER" angezeigt; in diesem Status wird

das aktuelle Kapitel unendlich oft wiederholt.

Drücken Sie im Wiederholungsmodus erneut auf die Taste REPEAT. Auf dem Bildschirm wird während eines kurzen Moments "⌂ TITLE" angezeigt; in diesem Status wird der aktuelle Titel unendlich oft wiederholt. Drücken Sie erneut auf die Taste REPEAT, um den Wiederholungsmodus zu verlassen.

CD / VCD Disks:

Um einen Titel zu wiederholen, wählen Sie den Titel wie auf der vorherigen Seite angegeben aus und drücken einmal auf die Taste REPEAT ①; auf dem Bildschirm wird "⌂ TRACK" angezeigt und der DVD/CD Player wiederholt den gewählten Titel unendlich oft, bis Sie auf die Taste STOP (■) ② drücken. Um alle Titel einer CD zu wiederholen, drücken Sie erneut auf die Taste REPEAT ①; auf dem Bildschirm wird "⌂ ALL" angezeigt und der DVD Player wiederholt die CD unendlich oft, bis Sie auf die Taste STOP (■) ② drücken. Um die Wiederholung zu beenden, drücken Sie auf die Taste REPEAT ①, bis "REPEAT" vom Bildschirm gelöscht wird.

Wiederholung A-B

Anmerkung: DiVX und MP3 Disks unterstützen diese Funktion nicht.



DVD Disks:

Mit der folgenden Prozedur können Sie eine bestimmte Sequenz wiederholen:

- Drücken Sie einmal auf die Wiederholungstaste A-B, um den Anfang der zu wiederholenden Sequenz zu definieren.
- Drücken Sie erneut auf die Taste, um das Ende der Sequenz zu definieren.
- Diese Sequenz wird unendlich oft wiederholt.
- Drücken Sie erneut auf diese Taste, um wieder in den normalen Wiedergabemodus zurückzukehren.

CD / VCD Disks:

Während der Wiedergabe einer CD kann dieses Gerät einen bestimmten Titelabschnitt unendlich oft wiederholen.

- Drücken Sie im Wiedergabemodus auf die Taste "Repeat A-B", um den Anfang des zu wiederholenden Titelabschnitts zu definieren. Drücken Sie erneut auf die Taste "Repeat A-B", um das Ende des zu wiederholenden Titelabschnitts zu definieren. Das Gerät gibt den ausgewählten Titelabschnitt unendlich oft wieder.
- Um den A-B-Wiederholungsmodus abzubrechen, drücken Sie erneut auf die Taste A-B, bis das Symbol vom Bildschirm verschwindet.

WICHTIG

Wenn nach dem Drücken auf eine Taste das Symbol "  " erscheint, wird die Funktion von der Disk oder dem aktuellen Modus nicht unterstützt.

Programmierte Wiederholung (DVD/CD/VCD)

Anmerkung: DivX und MP3 Disks unterstützen diese Funktion nicht.

Mit diesem DVD Player kann pro Disk die Wiedergabe von bis zu 20 Titeln in einer festgelegten Reihenfolge programmiert werden. Sie können 20 verschiedene Titel programmieren oder bestimmte Titel mehrmals wiedergeben. Die programmierte Wiedergabe wird nur für CDs unterstützt (und nicht für MP3 Disks).

Gehen Sie wie folgt vor, um die Wiederholung zu programmieren:

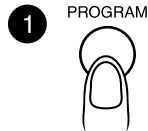

1. Drücken Sie im Stopmodus auf die Taste PROGRAM.
Das Programmmenü wird auf dem Bildschirm angezeigt.

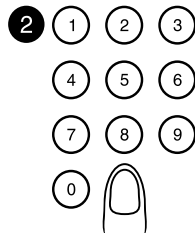

2. Drücken Sie auf die numerischen Tasten, um 2 Ziffern für jeden zu programmierenden Titel einzugeben: Die erste Ziffer für den Titel und die zweite Ziffer für das Kapitel. Nach Eingabe dieser beiden Ziffern, geht der Cursor automatisch zur Programmierung eines weiteren zu programmierenden Titels.
3. Wiederholen Sie Schritt 2, bis Sie alle gewünschten Titel und Kapitel programmiert haben (bis 20). Wenn Sie möchten, können Sie die Wiederholung eines Titels und eines Kapitels aktivieren.
4. Drücken Sie auf die Navigationstasten (◀ ▶ ▲ ▼), um die Position "START" auszuwählen.

Programmierte Wiederholung (DVD/CD/VCD)



Drücken Sie auf die Taste PLAY (▶), um die Wiedergabe im Programmiermodus zu starten.

Das Gerät beginnt mit der Wiedergabe des ersten programmierten Titels / Kapitels. Die Titel werden in der Reihenfolge wiedergegeben, in der sie programmiert wurden.

Für VCD / CD Disks:

Wählen Sie den zu speichernden Titel mit den numerischen Tasten aus. Das Gerät wechselt dann automatisch zum nächsten Titel, den Sie programmieren können.

Für DVD Disks:

Wählen Sie den zu speichernden Titel / das zu speichernde Kapitel mit den numerischen Tasten aus. Das Gerät wechselt dann automatisch zum nächsten Titel / Kapitel, den / das Sie programmieren können.

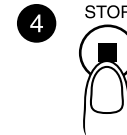

Drücken Sie auf die Taste STOP (■), um die Wiedergabe zu unterbrechen.

BEENDEN DES PROGRAMMIERMODUS:

Drücken Sie zum Beenden des Programmiermodus zweimal auf die Taste STOP (■) oder auf die Taste OPEN/CLOSE.

Steuerelemente (Fortsetzung) CD / VCD

Auswahl eines Titels/einer Datei über den numerischen Block

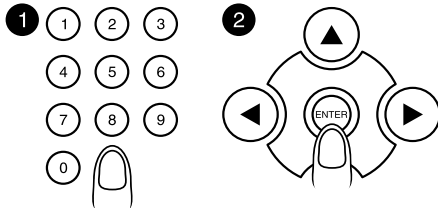

Drücken Sie auf die numerischen Tasten **1**, die dem Titel entsprechen, den Sie wiedergeben möchten, und drücken Sie danach auf die Taste ENTER.

Vorlauf / Rücklauf



Mit jedem Druck auf die Taste SEARCH wird die Wiedergabegeschwindigkeit erhöht:



1 x drücken: x2

2 x drücken: x4

3 x drücken: x8

4 x drücken: x16

Drücken Sie auf die Taste PLAY (▶) **2**, um wieder in den normalen Wiedergabemodus zu wechseln.

WICHTIG



Wenn nach dem Drücken auf eine Taste das Symbol “” erscheint, wird die Funktion von der Disk oder dem aktuellen Modus nicht unterstützt.

Auswahl eines Titels/einer Datei über die Tasten   der Fernbedienung.

Drücken Sie auf die Tasten, um den wiederzugebenden Titel auszuwählen.

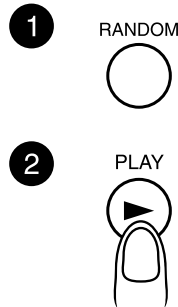
Zufällige Wiedergabe



Drücken Sie einmal auf RANDOM . Auf dem Bildschirm wird "RANDOM" angezeigt. Wenn Sie nun auf PLAY ()  drücken, gibt der DVD Player alle Titel in zufälliger Reihenfolge wieder.

Nach der Wiedergabe von 20 Titeln, stoppt der DVD Player automatisch und wechselt in den STOP-Modus. Um die zufällige Wiedergabe abubrechen, drücken Sie erneut auf RANDOM .

Die Nachricht "RANDOM" auf dem Bildschirm wird ausgeblendet.

Anmerkung: Während eine CD, MP3 oder andere Audio-Disks eingelesen werden, können Sie auf die Taste



"SCREEN ON / OFF" der Fernbedienung drücken, um den TFT-Bildschirm zur Reduzierung des Stromverbrauchs vorübergehend auszuschalten.

Wiedergabemodus

Tonmenü



Taste AUDIO MENU: Durch Drücken auf diese Taste können Sie eine andere Dialogsprache als die ursprünglich eingestellte Sprache festlegen (wenn verfügbar).

DVD-Menü

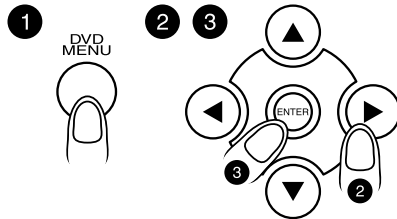

Drücken Sie auf die Taste DVD MENU **1**.

Das Hauptmenü der Disk wird eingeblendet. Verwenden Sie die Navigationstasten (◀ ▶ ▲ ▼) **2**, um die gewünschte Option einzustellen, und drücken Sie anschließend auf die Taste

ENTER **3**.

Diese Funktion wird nicht von allen Disks unterstützt.

Audiomous (nur Audio-CD)

Anmerkung: Divx Disks unterstützen diese Funktion nicht (nur die MP3- und WMA-Disks).

Während der Wiedergabe einer Audio-CD (und nicht einer DVD) können Sie wie folgt zwischen den Audiomodi umschalten:



Drücken Sie auf die Taste AUDIO MODE, um die verschiedenen Audiomodi nacheinander anzuzeigen. Diese variieren je nach eingelegter Disk und umfassen MONO LEFT, MONO RIGHT, MIX MONO, STEREO usw.

Wenn die Disk die Änderung des Audiomodus nicht unterstützt, wird die Nachricht "DISC NOT SUPPORT" („Disk nicht kompatibel“) angezeigt.

TON AUS



Drücken Sie einmal auf die Taste MUTE, um den Ton auszuschalten. Auf dem Bildschirm wird "MUTE" / „Silence“ angezeigt. Drücken Sie erneut auf die Taste MUTE, um den Ton wieder einzuschalten.

Menü der Untertitel



Drücken Sie auf die Taste SUBTITLE MENU, um die Sprache der Untertitel auszuwählen und das Untertitelm Menü zu aktivieren/inaktivieren (On/Off). Diese Funktion wird nicht von allen Disks unterstützt.

Menü der Titel

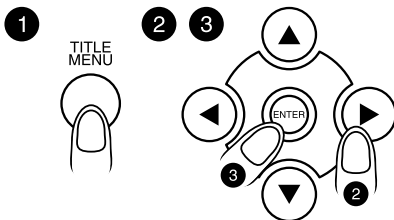

Drücken Sie auf die Taste TITLE MENU ❶.

Das Menü der Titel wird angezeigt. Verwenden Sie die Navigationstasten (◀ ▶ ▲ ▼) ❷, um die gewünschte Option auszuwählen und drücken Sie auf die Taste ENTER ❸.

Diese Funktion wird nicht von allen Disks unterstützt.

3D-Sound

Mit dem 3D-Sound im Raum kann ein Multi-Kanal-Effekt mit nur zwei Lautsprecherboxen erzielt werden.

Dieser Modus funktioniert nur mit Disks, die in Dolby, Pro Logic und Dolby Digital codiert sind, und den DTS-Audio-Multi-Channel-Audiodateien.



Drücken Sie auf die 3D-Taste, um den gewünschten Sound-Typ auszuwählen. Durch wiederholtes Drücken auf diese Taste werden die folgenden Surround-Effekte auf dem Bildschirm Ihres DVD Players angezeigt:

- SURROUND ROCK
- SURROUND POP
- SURROUND LIVE
- SURROUND DANCE
- SURROUND TECHNO
- SURROUND CLASSIC
- SURROUND SOFT
- SURROUND OFF

Lesezeichen für DVD/ VCD/ CD

Anmerkung: DiVX und MP3 Disks unterstützen diese Funktion nicht. Das Speichern von Lesezeichen ähnelt dem Markieren einer Seite in einem Buch. Dadurch können Sie schnell auf eine bestimmte Stelle der Disk zugreifen.

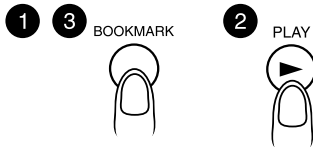

Programmierung von Lesezeichen:

1. Drücken Sie während der Wiedergabe auf die Taste "Bookmark" (erscheint auf dem Bildschirm).
2. Drücken Sie auf die Taste Play, um das Lesezeichen für den Anfang auszuwählen.
3. Drücken Sie auf die Taste Bookmark, um den Lesezeichen-Auswahlmodus zu verlassen.
4. Drücken Sie auf die Taste Skip (⏮) oder Search (⏪), um auf den gewünschten Titel/das gewünschte Kapitel zuzugreifen.

5. Drücken Sie auf die Taste "Bookmark", um das neue Lesezeichen auszuwählen.
6. Drücken Sie auf die Navigationstaste (▶), um auf den Bereich ohne Lesezeichen zuzugreifen.
7. Erneuern Sie die Schritte 1 bis 4, um die anderen Lesezeichen zu programmieren.

Wiedergabe der mit Lesezeichen versehenen Abschnitte:

1. Drücken Sie auf die Taste Bookmark, um auf den mit einem Lesezeichen versehenen Abschnitt zuzugreifen.
2. Drücken Sie auf die Navigationstaste (◀ ▶), um auf das gewünschte Lesezeichen zuzugreifen.
3. Drücken Sie auf die Taste "Play", um die Wiedergabe zu starten. Die abgelaufene Zeit wird auf dem Bildschirm angezeigt.
4. Wiederholen Sie die Schritte 1 und 2 zur Wiedergabe der anderen Abschnitte.

Lesezeichen für DVD/ VCD/ CD

Entfernen der Lesezeichen:

1. Drücken Sie in dem mit einem Lesezeichen markierten Abschnitt auf die Taste "Clear", um das Lesezeichen zu löschen.
2. Verlassen Sie den mit einem Lesezeichen versehenen Abschnitt durch Drücken auf die Taste "Bookmark" oder drücken Sie auf die Taste OPEN/CLOSE, um die Disk auszugeben und alle programmierten Lesezeichen zu löschen.

Anmerkung:

Bestimmte Disks unterstützen diese Funktion nicht.

Pro Disk können maximal 12 Lesezeichen gespeichert, wiedergegeben und gelöscht werden.



Zoomfunktion

Anmerkung: DivX und MP3 Disks unterstützen diese Funktion nicht.

Drücken Sie während der normalen Wiedergabe, der

verlangsamten Wiedergabe oder während des Standbilds auf die Taste Zoom 2x, 3x oder 4x. Dieser DVD Player bietet eine Zoomfunktion für Bilder. Verwenden Sie die Navigationstasten (◀ ▶ ▲ ▼), um den zu vergrößernden Bildbereich auszuwählen.

Ansicht unter einem gewünschten Blickwinkel (Multi-Angle) [DVD]

Manche DVDs enthalten Szenen, die gleichzeitig unter verschiedenen Blickwinkeln gespeichert wurden. In diesem Fall sind die Disks beispielsweise mit dem folgenden Symbol  gekennzeichnet:

Anmerkung:

Die verschiedenen Blickwinkel variieren je nach Disk.

Geben Sie eine unter verschiedenen Winkeln gespeicherte Disk wieder.

Drücken Sie auf die Taste ANGLE; das Symbol  wird angezeigt.

Drücken Sie erneut auf die Taste ANGLE, um den gewünschten Blickwinkel zu wählen.



Nach 1 bis 2 Sekunden, wird der neue Blickwinkel auf dem Bildschirm angezeigt.

Anzeigetaste: OSD

1. Drücken Sie auf die Taste DISPLAY, um die abgelaufene Zeit und die verbleibende Zeit zu ermitteln.
2. Bei jedem Drücken auf die Taste DISPLAY variiert die auf dem Bildschirm angezeigte Dauer wie folgt:

DISPLAY

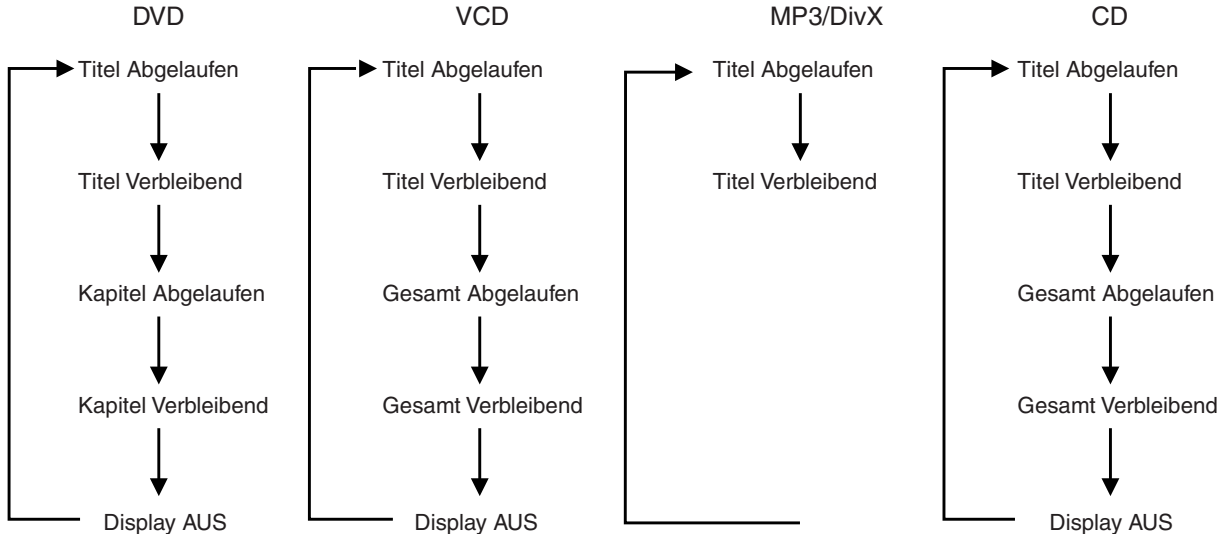

Wiedergabemodus PBC-Funktion (nur VCD 2.0)

PBC-Funktionstaste

Anmerkung: DivX und MP3 Disks unterstützen diese Funktion nicht.

- Während der Wiedergabe einer VCD mit PBC-Funktionen können Sie die benutzerfreundliche interaktive Anwendung auf dem Bildschirm verwenden.
- Sie verfügen dann über die folgenden Auswahlfunktionen:
Wahl des Titels, Stopp, vorherige / nächste Szene, Schneller Vorlauf / Rücklauf, Rücklauf, Wiedergabe / Pause und Karaoke.
- Die PBC-Funktionen können automatisch nacheinander angezeigt werden, wenn die Disk geladen ist und das VFD-Logo erscheint.

PBC-Taste zum Umschalten

Die PBC-Funktionen Aus / Ein

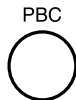

Nachdem Sie Ihre Auswahl getroffen haben, drücken Sie auf die Taste ENTER; der DVD Player gibt dann den ausgewählten Titel wieder.

Direkter Zugriff / Abtasten des Inhalts (Digest) DVD- und VCD-Modus

Mit dieser Funktion können Sie den Anfang von verschiedenen Titeln / Kapiteln einlesen, um sich über ihren Inhalt zu informieren.

Diese Funktion ist für DivX und MP3 Disks nicht verfügbar.

1. Drücken Sie während dem Lesen auf die Taste "Digest".
2. Wählen Sie den Zugriffstyp über das Menü aus.
« Wählen Sie "Digest Type" aus. »
3. Über das Menü "Select Digest Type" können 2 Eingangsanzeigen mit 2 verschiedenen Kapiteln angezeigt werden. Auf dem Bildschirm wird dann die erste Seite der Kapitel gleichzeitig angezeigt.

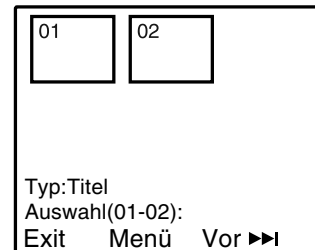

Direkter Zugriff / Abtasten des Inhalts (Digest)

- Geben Sie mit den numerischen Tasten die Spurnummer ein, und drücken Sie auf die Taste ENTER, um mit dem Lesen ab dieser Spur zu beginnen.
- Wenn die Anzahl der Spuren größer als 6 ist, die nächste Nummer auswählen.
- Wählen Sie "Exit", um das Auswahlfenster zu verlassen.
- Wählen Sie "Menu", um zum Menü "Select Digest" zurückzukehren.

Wiedergabe "Disk per Intervall"

Auf dem Bildschirm werden gleichzeitig die Anfangsbilder aller Titel in Intervallen von 10 Minuten angezeigt.

01 00:00	02 10:00	03 20:00
04 30:00	05 40:00	06 50:00
Typ:Titel 01 Intervall Auswahl(01-06): Exit Menü Vor ►►		

Geben Sie mit den numerischen Tasten den gewünschten Titel ein, und drücken Sie auf Enter, um die Wiedergabe des Titels ab einer gewünschten Stelle zu bestätigen.

Wenn die Dauer des Titels über 50:00 liegt, wählen Sie die Übersicht der folgenden Seite aus.

Wählen Sie "Exit" aus, um das Fenster der Digest-Anfangsbilder zu verlassen.

Wählen Sie "Menu", um zum Menü "Select Digest Type" zurückzukehren.

Direkter Zugriff / Abtasten des Inhalts (Digest) CD-Modus

1. Drücken Sie auf die Taste "Play", um die CD ab Titel Nr. 1 wiederzugeben.
2. Drücken Sie auf die Taste "Display", um die abgelaufene Zeit des Titels anzuzeigen.
3. Drücken Sie auf die Taste "Digest", um die Funktion zum Abtasten der Titel der CD zu starten. Auf dem Bildschirm werden die ersten 6 Sekunden jedes CD-Titels angezeigt, bis die ersten 6 Sekunden jedes CD-Titels wiedergegeben wurden.

WMA-Informationen

WMA bedeutet "Windows Media Audio" und steht für die von der Microsoft Corporation entwickelte Komprimierungstechnologie für Audiodateien.

WMA-Daten können mit dem Windows Media Player Version 8 oder dem Windows Media Player für Windows XP decodiert werden. Die Dateien sind an ihrer Erweiterung ".wma" oder ".WMA" zu erkennen.

Windows Media und das Logo von Windows sind von der Microsoft Corporation in den Vereinigten Staaten oder anderen Ländern eingetragene Handelsbezeichnungen oder Marken.

Auf diesem DVD Player können CD-ROM, CD-R und CD-RW Disks mit Dateien in den Formaten MP3 oder WMA mit einer Abtastfrequenz von 32, 44,1 oder 48 KHz abgespielt werden.

Bei MP3-Dateien muss die Übertragungsrate konstant sein (andernfalls wird die Wiedergabedauer nicht korrekt angezeigt).

Dieses Gerät ist nicht mit WMA-Dateien kompatibel, die verlustfrei codiert sind oder variable Übertragungsraten (VBR) aufweisen.

WMA Dateien, die mit DRM (Digital Rights Management) codiert und durch Codierung geschützt sind, können nicht abgespielt werden.

Bitte verwenden Sie bei der Benennung der MP3- und WMA-Dateien die entsprechende Erweiterung (.mp3 oder .wma). Dieses Gerät gibt die Dateien entsprechend Ihrer Erweiterung wieder. Zur Vermeidung von Störgeräuschen und Funktionsfehlern sollten Sie diese Erweiterungen nicht für andere Dateitypen verwenden.

Dieses Gerät erkennt bis zu 999 Dateien (WMA/MP3) und bis zu 499 Ordner. Wenn eine Disk diese Grenzwerte überschreitet, können nur die Dateien und Ordner wiedergegeben werden, die innerhalb dieser Grenzwerte liegen. Die Dateien und Ordner werden in alphabetischer Reihenfolge eingelesen und angezeigt.

Informationen zu MPEG4 und DivX

MPEG bedeutet "Moving Picture Experts Group", eine Norm der Familie ISO/IEC ("International Organization for Standardization" und "International Electrotechnical Commission").

MPEG-4 ist eine Komprimierungstechnologie für interaktive Multimediasysteme.

DivX ist die Marke und bezeichnet die Technologie Video-Codec (Codierung-Decodierung). Sie beruht auf der Norm MPEG-4 und ermöglicht eine starke Komprimierung von Videos, sodass Ihre Übertragungszeit per Internet reduziert und gleichzeitig ihr hohes Qualitätsniveau beibehalten wird.

Dieses Gerät ist mit DivX 3, DivX 4 und DivX 5 kompatibel und unterstützt das Home Theatre-Profil mit einer maximalen Übertragungsrate von 10.000 Kbps. Die Videoauflösung unterstützt bis zu 720 x 480 Pixel mit 30 Bildern pro Sekunde und 720 x 576 Pixel mit 25 Bildern pro Sekunde.

Dieses Gerät unterstützt Transferraten für codierte Daten gemäß der Norm ISO MPEG-4. Das visuelle System unterstützt die Stufen 0 bis 3 im Simple Profile (SP) und die Stufen 0 bis 5 im Advanced Simple Profile (ASP) mit einer maximalen Transferrate von 8.000 Kbps.

Anmerkung:

Heutzutage werden zahlreiche nicht genormte Prozeduren für DVD / MPEG-4 / DivX / MP3 / WMA / CD zur Speicherung und zum Schutz gegen Kopieren verwendet, sowie verschiedene Typen von leeren DVD±R, DVD±RW, CD-R und CD-RW Disks.

In bestimmten Fällen können Lesefehler oder Verzögerungen auftreten. Es handelt sich nicht um einen Fehler des Geräts.

Dieser DVD Player gibt auf Grund der Speichervoraussetzungen (PC-Leistung, Softwareleistung, Medienkapazität usw.) nicht alle MP3-Dateien wieder.

Bestimmte selbstgebrannte DVD- oder CD Disks werden aufgrund des Disktyps bzw. der verwendete Brennsoftware nicht wiedergegeben.

Vorgehensweise zum Anschluss eines Speicherkartenlesers bzw. USB-Memory-Sticks (nicht im Lieferumfang enthalten)

1. Falls sich eine Disk im DVD Player befindet, diese herausnehmen.
2. Schalten Sie den DVD Player aus und prüfen Sie, dass die CD/DVD-Klappe geschlossen ist.
3. Schalten Sie den DVD Player über den Schalter ein und lassen Sie die CD/DVD-Klappe geschlossen.
4. Schließen Sie den Speicherkartenleser bzw. USB-Memory-Stick an den USB-Anschluss an.
5. Wenn die Speicherkarten-LED leuchtet, die Taste "TITLE MENU" des DVD Players während etwa 2 Sekunden gedrückt halten, sodass der DVD Player die Informationen des Kartenlesers bzw. USB-Memory-Sticks einlesen kann.
6. Ein Dialogfenster wird angezeigt (Anzeige des Status des Speicherkartenlesers bzw. USB-Memory-Sticks).
7. Schalten Sie den DVD Player zum Entfernen des Kartenlesers bzw. USB-Memory-Sticks aus und entfernen Sie den Kartenleser bzw. USB-Memory-Stick vom USB-Anschluss.

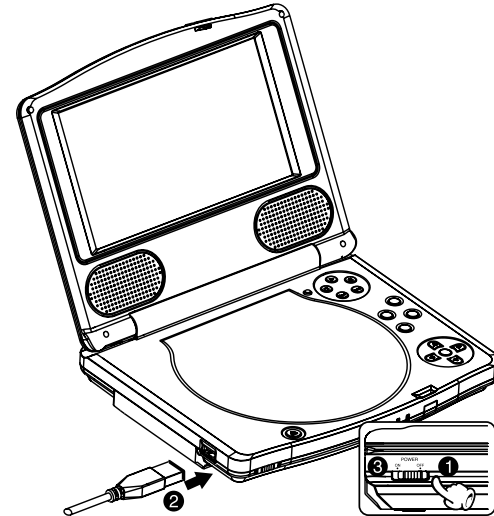

Max. Speicherkapazität des verwendbaren Memory-Sticks: 1 GB

Bildschirmanzeige bei DivX, WMA und MP3 Disks

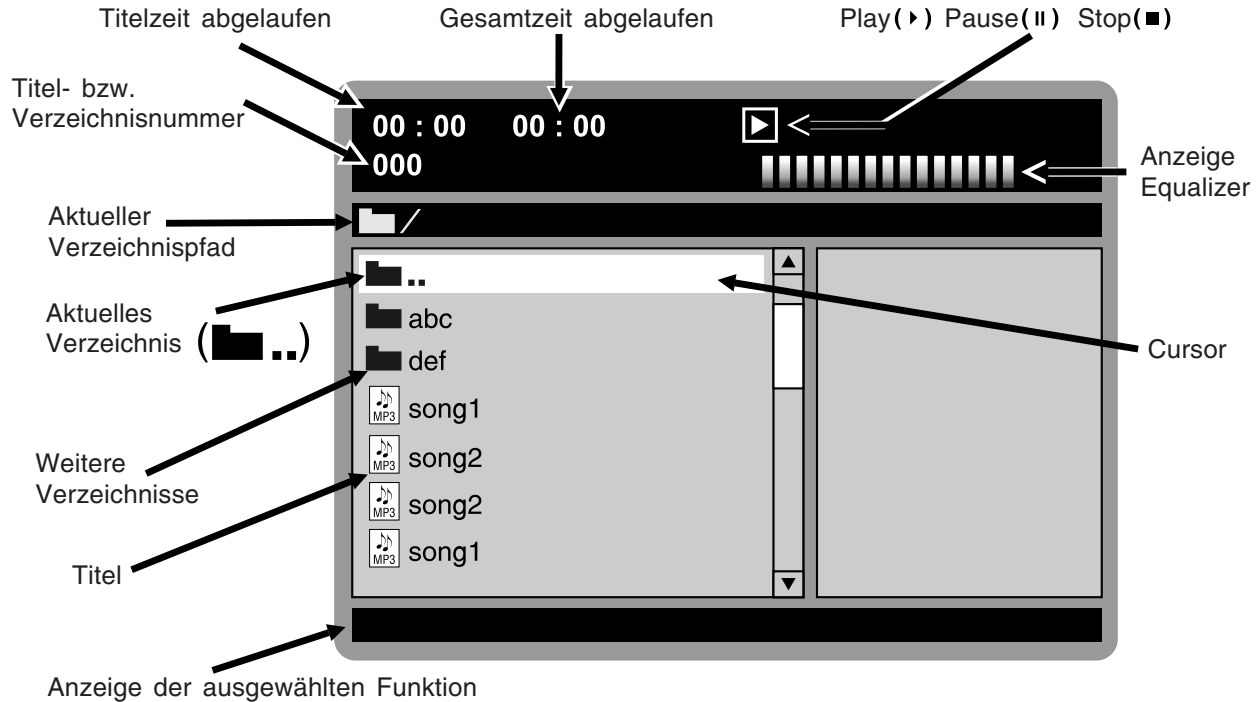

Wiedergabe von DivX, WMA & MP3 Disks

Anmerkung:

- Einlegen der Disk: Siehe Seite 12. Verwendung des USB-Kartenlesers: Siehe Seite 35.
- Nachdem die Disk geladen oder die Speicherkarte gelesen wurde, erscheint ein Dialogfenster auf dem Bildschirm.
- Das Menü mit der Baumstruktur der Verzeichnisse und STOP (■) werden angezeigt.

Wiedergabe eines Titels der Baumstruktur.

- Drücken Sie auf die Taste NAVIGATION (▲▼), um den gewünschten Titel in der Baumstruktur auszuwählen, und drücken Sie anschließend auf PLAY (▶) oder "ENTER", um die Wiedergabe zu starten.
- Die LED PLAY (▶) wird angezeigt und der DVD Player gibt alle Titel des Verzeichnisses wieder, bevor er anhält.

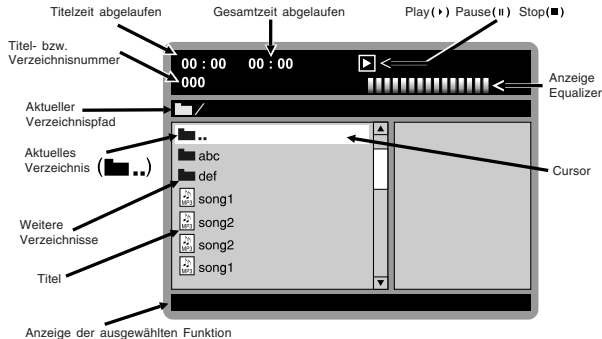

DivX, WMA und MP3 Steuerungen

Wiedergabe des Titels eines Verzeichnisses.

Drücken Sie auf die Navigationstaste (▲▼), um den Ordner auszuwählen, und drücken Sie anschließend auf die Navigationstaste (▶) oder auf "ENTER", um auf den Ordner zuzugreifen.

Anmerkung: Falls ein Untermenü vorhanden ist, müssen Sie die folgende Operation wiederholen, um auf den untergeordneten Ordner zuzugreifen.

Drücken Sie auf die Taste NAVIGATION (▲▼), um den gewünschten Titel in der Baumstruktur auszuwählen, und drücken Sie anschließend auf PLAY (▶) oder "ENTER", um die Wiedergabe zu starten. Die LED PLAY (▶) erscheint auf dem Bildschirm, und der DVD Player gibt alle Titel des Ordners wieder, bevor er automatisch ausgeschaltet wird.

Bsp.:

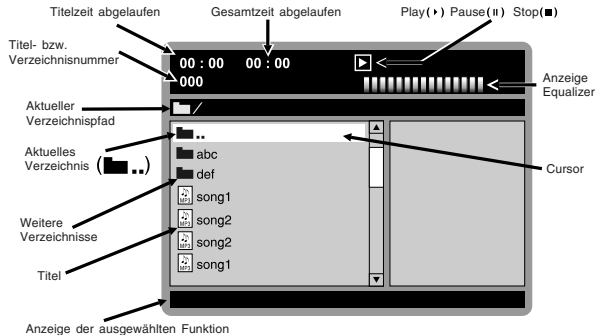

Auswahl der Ordner / Titel über den numerischen Tastenblock

Drücken Sie während der Wiedergabe auf die numerische Taste, die der Nummer des gewünschten Titels entspricht. Der DVD Player wechselt zu diesem Titel. Drücken Sie nun auf "ENTER" oder auf PLAY (▶), um ihn wiederzugeben.

Andere Funktionen

Während der Wiedergabe einer MP3 und WMA Disk können die Funktionen Mute (Ton aus), Audiomodus, Pause / Step, Vorheriger / Nächster Titel und Vorwärts / Rückwärts verwendet werden.

Gehen Sie genauso vor wie bei der Steuerung einer CD.

Während der Wiedergabe einer DivX Datei können die Funktionen Mute (Ton aus), Audiomodus, Pause / Step, Vorheriger / Nächster Titel, Vorwärts / Rückwärts, Zoom, Untertitel und Langsamer Vorlauf verwendet werden.

Anmerkung:

Die Untertitelfunktion der DivX Dateien unterstützt drei Formate:

- « .sub » Sub Viewer,
- « .smi » SAMI Captioning,
- « .srt » Subrip.

Auswahl / Rückkehr zur Baumstruktur

Wenn der Ordner oder Unterordner angezeigt wird, drücken Sie auf die Navigationstaste (◀ ▶) oder auf "ENTER". Durch einmaliges Drücken  hebt der Cursor den Ordner oder Unterordner hervor und die Anzeige kehrt zum vorherigen Ordner zurück. Wiederholen Sie diese Prozedur, um die Baumstruktur zu verlassen.

Wenn der Cursor den Titel oder Namen des Ordners hervorhebt, auf die Navigationstaste (◀) drücken. Auf der Anzeige erscheint der vorherige Ordner der Baumstruktur.

Die folgenden Funktionen sind auch im Modus PLAY verfügbar.

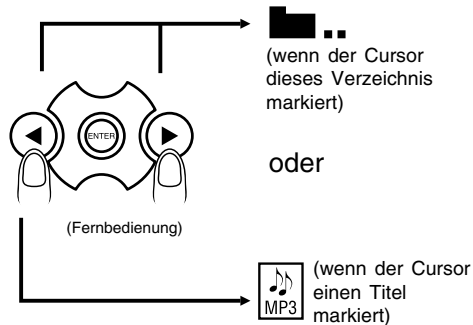

Repeat Play

Um einen Titel zu wiederholen, wählen Sie einen Titel wie auf der vorherigen Seite beschrieben aus und drücken einmal auf die Taste REPEAT ❶. "REPEAT ONE" wird auf dem Bildschirm angezeigt und der DVD Player wiederholt den gewählten Titel/die gewählte Datei solange, bis Sie auf die Taste STOP ❷ drücken.

Um alle Titel einer MP3 Disk zu wiederholen, drücken Sie erneut auf die Taste REPEAT ❶; "REPEAT FOLDER" wird auf dem Bildschirm angezeigt und der DVD Player wiederholt die CD solange in einer Unendlichschleife, bis Sie auf die Taste STOP ❷ drücken.

Um die Wiederholung zu beenden, drücken Sie auf die Taste REPEAT ❶, bis "FOLDER" auf dem Bildschirm angezeigt wird.

Anmerkung: Jede kompatible DivX unterstützt die Wiederholung eines Titels und aller Titel.

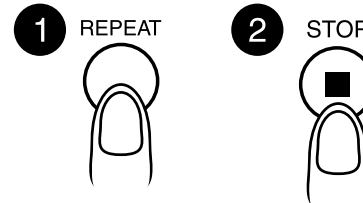

Konfiguration

DVD-Konfigurationsmenü

Über das Menü "Setup" können Sie die Einstellungen des DVD Players individuell anpassen, indem Sie die Sprache, das Niveau der Elternkontrolle, den Bildschirmschoner, den Bildschirmtyp Ihres Fernsehers usw. einstellen.

Suchen Sie die einzustellende Option unten aus und lesen Sie die Informationen auf der Seite, die die entsprechenden Merkmale beschreibt.

Verwenden Sie die Navigationstasten (◀ ▶ ▲ ▼) zum Navigieren in den verschiedenen Menüs/Anzeigen und drücken Sie danach auf die Taste ENTER, um die ausgewählte Option zu bestätigen.

MENÜ SETUP AUF DEM BILDSCHIRM:







Drücken Sie auf die Taste "Setup", um auf das Menü "Setup" zuzugreifen. Das folgende Fenster wird angezeigt:

	
Allgemeine Seite	
TV Anzeige	16:9
TV Typ	PAL
Blickwinkel	EIN
OSD Sprache	DEU
B.-Schoner	EIN

Drücken Sie auf die Navigationstaste (◀ ▶), um das gelbe Disk-Symbol zu verschieben, das sich unterhalb der Symbole im oberen Bereich des Bildschirms befindet, und wählen Sie anschließend das gewünschte Symbol aus.

Konfiguration (Fortsetzung)

Die folgenden Symbole stellen die 5 Setup-Fenster dar:

-  Allgemeines Fenster
-  Audioparameter
-  Persönliche Einstellungen
-  Videoparameter
-  Verlassen

Beispiel: Wählen Sie "Lautsprecher Einstellseite" aus.

Verschieben Sie das gelbe Disk-Symbol durch Drücken auf die Navigationstaste "▶" auf das Lautsprecher-Symbol.

Folgendes wird angezeigt:

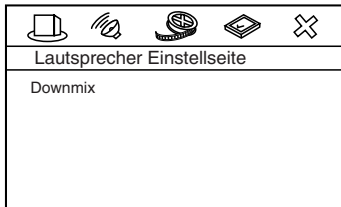

Drücken Sie auf die Navigationstaste "▼", um "Downmix" auszuwählen.

Die Farbleiste wird auf dem Bildschirm angezeigt.

Folgendes wird angezeigt:

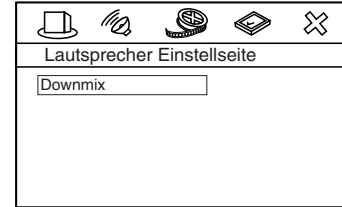

Drücken Sie auf die Navigationstaste "▶", um den Inhalt anzuzeigen, und drücken Sie auf die Navigationstaste "▲" oder "▼", um "Stereo" anzuzeigen.

Auf der Farbleiste wird Ihre Auswahl angezeigt.

Folgendes wird angezeigt:

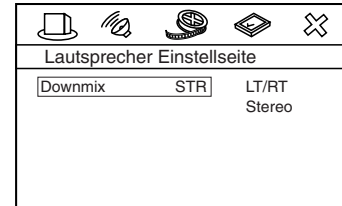

Drücken Sie zur Bestätigung auf Enter.



Konfiguration (Fortsetzung)

Wählen Sie in der Option "Downmix" den Audioparameter "STEREO" aus.

Verlassen Sie die Audioparameter.

Drücken Sie einmal auf die Navigationstaste "◀", um das Menü für die Audioparameter zu verlassen.

Die Farbleiste wird am Bildschirm angezeigt.

Folgendes wird angezeigt:

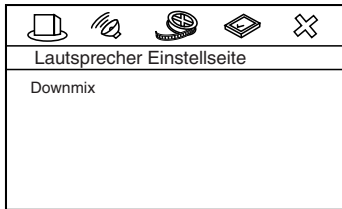

Wiederholen Sie die Schritte 2 und 3, um auf die anderen Seiten mit den Einstellungen und Optionen jeder Seite zuzugreifen.

Zum Verlassen des Menüs "Setup" einmal auf die Taste "Setup" der Fernbedienung drücken oder das Symbol X auswählen und anschließend auf "Enter" drücken.

Allgemeine Seite:

TV-Anzeige

Normal/PS

Anmerkung: "PS" bedeutet "Pan Scan". Wählen Sie diese Option aus, wenn das Gerät mit einem normalen Fernseher verbunden ist. Panorambilder werden angezeigt, werden jedoch automatisch abgeschnitten.

Normal/LB

Anmerkung: "LB" bedeutet "Letter Box".

Wählen Sie diese Option aus, wenn das Gerät mit einem normalen Fernseher verbunden ist.

Panoramabilder werden angezeigt, enthalten jedoch einen schwarzen Streifen oben und unten.

Breit(16:9)

Wählen Sie diese Option aus, wenn das Gerät mit einem 16:9-Fernseher verbunden ist.

TV-Typ

Je nach Empfangsstandard Ihres Fernsehers:

Wählen Sie "NTSC" für einen Fernseher mit NTSC-Standard aus.

Wählen Sie "PAL" für einen Fernseher mit PAL-Standard aus.

Konfiguration (Fortsetzung)

BLICKWINKEL

Funktioniert nur, wenn die Disk mit dem Logo für Blickwinkel gekennzeichnet ist.

Wählen Sie "ON" aus. Während der DVD-Wiedergabe wird auf dem Bildschirm das Blickwinkel-Logo angezeigt.

Wählen Sie "OFF" aus. Das Blickwinkel-Logo wird ausgeblendet.

OSD Sprache

English: Die Sprache des OSD ist englisch.

Spanish: Die Sprache des OSD ist spanisch.

German: Die Sprache des OSD ist deutsch.

French: Die Sprache des OSD ist französisch.

Italian : Die Sprache des OSD ist italienisch.

Screen Saver : Bildschirmschoner

Wenn Sie den Bildschirmschoner aktivieren, wird dieser auf dem Bildschirm angezeigt, wenn der DVD Player anhält oder sich das Bild während ca. 1 Minute nicht ändert. Der Bildschirmschoner ermöglicht es, die Lebensdauer des Bildschirms zu verlängern.

ON: Den Bildschirmschoner aktivieren.

OFF: Den Bildschirmschoner deaktivieren.

AUDIOPARAMETER

Wählen Sie die Option "Lautsprecher Einstellseite" im Menü

"Setup" und anschließend das Menü "Downmix" für die Lautsprecherboxen aus. Verwenden Sie die Navigationstasten

"▲ ▼", um in den Menüs / Fenstern zu navigieren; drücken Sie zur Bestätigung auf die Taste Enter.

LT/RT: Audioausgänge im Kinomodus. (2 Kanäle)

STEREO: Audioausgänge im Stereomodus. (2 Kanäle)

VIDEOPARAMETER

- Sharpness : Einstellung der Schärfe des Bilds.
- Brightness : Einstellung der Helligkeit des Bilds.
- Contrast : Einstellung des Kontrasts des Bilds.
- Colour : Einstellung der Farbe.
- Tint : Einstellung des Farbtons.

Konfiguration (Fortsetzung)

Einstellung

Beispiel für Einstellung "Sharpness"

1. Drücken Sie auf die Navigationstaste "▶", um den Inhalt HIGH, MEDIUM & LOW anzuzeigen.

Auf dem Bildschirm wird das folgende Fenster angezeigt:

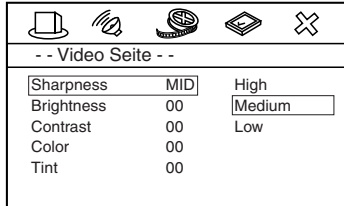

Drücken Sie auf die Navigationstaste "▼", um die gewünschte Stufe auszuwählen. Die Farbleiste wird angezeigt. Drücken Sie zur Bestätigung auf Enter.

Einstellungen "Brightness, Contrast, Colour & Tint"

Drücken Sie auf die Navigationstaste "▼", um die gewünschte Funktion auszuwählen. Die Farbleiste wird angezeigt.

Auf dem Bildschirm wird das folgende Fenster angezeigt:

Bsp. "Brightness"

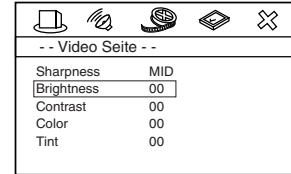

Drücken Sie auf die Navigationstaste "▶", um die Einstellungsleiste anzuzeigen.



Drücken Sie auf die Navigationstaste "◀" oder "▶", um den Cursor zu verschieben und auf die gewünschte Stufe zu stellen.

Drücken Sie zur Bestätigung auf Enter.

Wiederholen Sie die vier vorhergehenden Schritte zur Einstellung der anderen Parameter.

Konfiguration (Fortsetzung)

Benutzerdefinierte Einstellungen - Präferenzen

Sprache und Menüs

Wenn eine der Sprachen des DVD Players auf der Disk gespeichert ist, können Sie die Sprache der Audio-Menüs, Untertitel oder Disk des DVD Players auswählen. Andernfalls wird die Sprache der Disk angezeigt.

PARENTAL

Wählen Sie eine Elternkontrollstufe zwischen "1" und "8" für die Wiedergabe von DVDs aus, die nicht für Kinder geeignet sind.

Drücken Sie auf die Navigationstasten (▲ ▼), um die Elternkontrolle auszuwählen.

Drücken Sie auf (▶) und anschließend auf die Navigationstasten (▲ ▼), um die gewünschte Stufe auszuwählen. Drücken Sie auf Enter, um das Menü zur Prüfung des Passworts zu öffnen (werkseitig eingestelltes Passwort: 1234)

Wenn Sie die Stufe der Elternkontrolle nicht einstellen

möchten, drücken Sie auf 'Open', um das Fenster ohne Eingabe eines Passworts zu verlassen.

Geben Sie Ihr Passwort in das Menü zur Überprüfung ein.

Wenn Ihr Passwort falsch ist, müssen Sie es erneut eingeben.

Wenn es richtig ist, auf Enter drücken, um die Stufe der Elternkontrolle zu bestätigen.

Die vorherige Stufe der Elternkontrolle wird durch die neue Stufe ersetzt.

Anmerkung: Zur Auswahl Ihres Passworts müssen Sie das Menü zur Änderung des Passworts aufrufen.

1 (KID SAF):	Kinder
2 (G):	Jedes Alter
3 (PG):	Elternkontrolle
4 (PG13):	Elternkontrolle für Kinder unter 13 Jahren.
5 (PGR):	Unter 17 Jahren Elternkontrolle empfohlen.
6 (R):	Unter 17 Jahren Elternkontrolle stark empfohlen.
7 (NC17):	17 Jahre und älter.
8 (Adult):	Nur für Erwachsene.

DAS PASSWORT ÄNDERN

Führen Sie zum Ändern Ihres Passworts die folgenden Schritte im Änderungs Menü durch:

Passwort	<input type="text"/>
Neues Passwort	<input type="text"/>
Neues Pw. bestät.	<input type="text"/>
<input type="button" value="OK"/>	

Die Elternkontrolle hängt von der DVD ab.

Drücken Sie auf die Navigationstaste (← →), um das Passwortmenü auszuwählen.

Drücken Sie auf die Navigationstaste (▶) und auf Enter, um auf das Menü zur Änderung des Passworts zuzugreifen.

Geben Sie das aus 4 Ziffern bestehende Passwort in die Spalte für das ehemalige Passwort ein. Wenn es falsch ist, geben Sie es erneut in die Spalte für das ehemalige Passwort ein. Wenn es richtig ist, springt der Cursor automatisch in die Spalte für das neue Passwort.

Geben Sie Ihr neues, aus 4 Ziffern bestehende Passwort in die Spalte für das neue Passwort ein. Der Cursor springt automatisch in die Spalte für Bestätigung.

Geben Sie Ihr neues Passwort in die Spalte für Bestätigung ein, um Ihre Wahl zu bestätigen. Drücken Sie auf Enter, um diese Änderung zu bestätigen. Verwenden Sie von nun an Ihr neues Passwort im Bestätigungsmenü, um die neue ausgewählte Stufe für Elternkontrolle zu bestätigen.

DVD-Player-Montage im Kraftfahrzeug

Sicherheitshinweise



Gerät vor Fahrtantritt an den Kopfstützen befestigen.



Die Anbringung im Auto darf die Funktion der vorhandenen Sicherheitseinrichtungen (Airbags, Sicherheitsgurte) nicht beeinträchtigen.

Bei Zweifeln in Fragen der sicheren Montage im Kraftfahrzeug, wenden Sie sich bitte an den Fahrzeug-Hersteller.



Der Fahrer darf durch das Gerät nicht abgelenkt werden. Deshalb DVD-Player so anbringen, dass der Fahrer den Monitor nicht einsehen kann.



Der DVD-Player kann am Zigarettenanzünder Ihres Kraftfahrzeuges angeschlossen werden.

Voraussetzung: Die Buchse des Zigarettenanzünders muss sauber sein, da sich bei schlechtem Kontakt der Adapter stark erwärmen kann.



Um eine Entleerung Ihrer Auto-Batterie zu vermeiden, den Adapter, bei Nichtbenützen des DVD-Players, aus dem Zigarettenanzünder ziehen.

Montage der Videotasche

1. Videotasche öffnen:



2. Gerät in die Tasche legen:

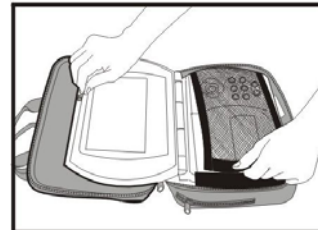

3. Gurte auf der Videotasche anbringen:

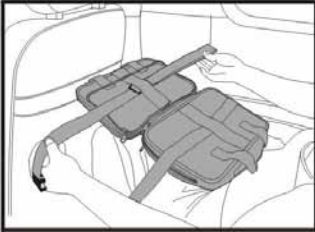

4. Gurte um die Kopfstützen legen:

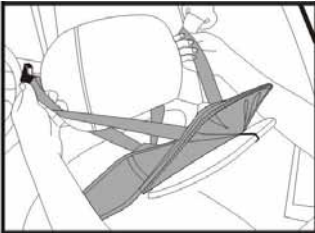
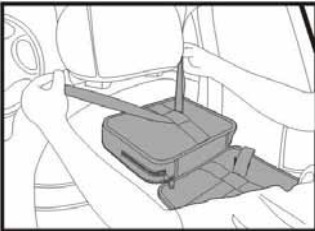

5. Gurte festziehen, damit das Gerät sicher fest sitzt:

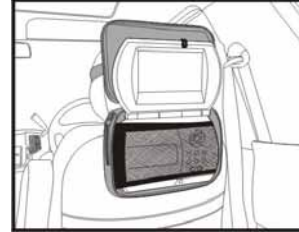

Technische Merkmale (Vorbehaltlich technischer Änderungen ohne Vorankündigungen)

Netzstrom:	Netz 230 V, 50 Hz, DC 7,2 V bei 10 V unter 1,5 A
Verbrauch:	Maximal 20 W
Umgebungstemperatur:	+ 5 °C bis + 35 °C bei einer Luftfeuchtigkeit von 5 bis 90 % (ohne Kondensation)
Akkulaufzeit (bei voller Ladung):	ca. 2 bis 2,5 Stunden nach einer Ladedauer von ca. 8 Stunden
Kompatible Disks: DVD-VIDEO	12 cm einseitig, Single Layer und Dual Layer 12 cm doppelseitig, Single Layer 8 cm einseitig, Single Layer und Dual Layer 8 cm doppelseitig, Single Layer
Compact Disc	8 und 12 cm einseitig
Videoausgangsstufe:	1 Vpp NTSC / PAL
Audioausgangsstufe:	1 Vrms (1 khz, 0db)
Audio-Frequenzgang	bei DVD : 20 Hz - 20 KHz (48 KHz Sampling) 20 Hz - 20 KHz (96 KHz Sampling)
	bei CD-Audio: 20 Hz - 20 KHz
Signal-/Rauschabstand:	70 dB
Laser:	Laserklasse 1, Wellenlänge: 655 nm

Symptom (allgemein)	Abhilfmaßnahme
Kein Strom.	<ul style="list-style-type: none"> • Schließen Sie den Netzstecker korrekt an die Steckdose an.
Keine Wiedergabe, auch wenn auf PLAY gedrückt wird.	<ul style="list-style-type: none"> • Kondensation: Warten Sie 1 bis 2 Stunden, bis der DVD Player trocken ist.
Die Wiedergabe startet, bricht jedoch plötzlich ab.	<ul style="list-style-type: none"> • Dieser DVD Player kann nur DVDs, Video-CDs und CDs wiedergeben. • Die Disk ist verschmutzt und muss gereinigt werden, oder die Disk ist verkratzt. • Die Disk muss mit der beschrifteten Seite nach oben eingelegt werden.
Kein Ton aus den internen Lautsprechern. Kein Bild und/oder Ton aus einem externen Gerät.	<ul style="list-style-type: none"> • Prüfen Sie die Einstellung des Lautstärkeknopfes. • Prüfen Sie, ob die Einstellungen für den Eingang des Fernsehers oder der Stereoanlage korrekt sind.
Verzerrung des Bilds bei schnellem Vor- oder Rücklauf.	<ul style="list-style-type: none"> • Die Bildverzerrung im schnellen Wiedergabemodus ist normal.
Kein schneller Vor- oder Rücklauf.	<ul style="list-style-type: none"> • Manche Disks haben Bereiche, die einen schnellen Vorlauf nicht ermöglichen.
Die Fernbedienung kann nicht verwendet werden.	<ul style="list-style-type: none"> • Prüfen Sie die Polarität der eingesetzten Batterien (+ und -). • Die Batterien sind leer; tauschen Sie sie aus. • Richten Sie die Fernbedienung exakt in Richtung des Sensors des DVD Players aus und versuchen Sie es erneut.
Die Basisfunktionen funktionieren nicht (am Gerät oder an der Fernbedienung).	<ul style="list-style-type: none"> • Ziehen Sie das Netzkabel ab und schließen Sie es wieder an (die Funktionsstörungen des DVD Players können durch Blitz, elektrostatische Aufladung oder externe Faktoren ausgelöst werden).
Keine Wiedergabe, obwohl ein Titel ausgewählt wurde.	<ul style="list-style-type: none"> • Prüfen Sie die Konfiguration der Kindersicherung.
Keine Untertitel.	<ul style="list-style-type: none"> • Die Untertitel werden nur bei Disks angezeigt, die mit Untertiteln gespeichert wurden.
Die ausgewählte Sprache der Tonspur (oder der Untertitel) funktioniert nicht.	<ul style="list-style-type: none"> • Bei einer Disk, die nur eine Sprache enthält, ist die Auswahl einer anderen Sprache nicht möglich.

Zusätzliche Informationen: Informationen über den Regionalcode

Dieser DVD/CD Player ist für die Erkennung der auf einer DVD gespeicherten regionalen Informationen konzipiert und gefertigt. Wenn der regionale Code der DVD nicht mit dem Code des Geräts übereinstimmt, kann die Disk nicht gelesen werden.

Regionaler Code dieses Geräts: **Zone 2** 

DVD

Dieses Gerät kann nur die oben genannten Disks wiedergeben. DVD-ROM, CD-ROM, CDV Disks usw. können nicht eingelesen werden.

Je nach Status des Geräts und der Disk können bestimmte CD-R, CD-RW, DVD-R und DVD-RW Disks nicht wiedergegeben werden.

Dieses Gerät kann nur mit den TV-Normen NTSC oder PAL verwendet werden.

MP3: MP3 bedeutet "MPEG 1 Audio Layer 3". MPEG Audio ist eine Norm für die Komprimierung von Audioinhalten. Diese Komprimierungstechnologie wird für DVDs usw. verwendet. Sie ermöglicht die Komprimierung von Audiodateien in einem Verhältnis von ca. 1/10.

Anmerkungen zur Handhabung von Disks

Disks dürfen nicht während eines längeren Zeitraums direkter Sonneneinstrahlung, hoher Feuchtigkeit oder hohen Temperaturen ausgesetzt werden. Legen Sie die Disks nach jeder Verwendung wieder in ihre Hülle ein. Kleben Sie kein Etikett auf die Disks und schreiben Sie nicht auf die Disk. Halten Sie die Disks nur am Rand. Berühren Sie die Aufzeichnungsfläche (die glänzende Seite) nicht. Entfernen Sie Fingerabdrücke und Staub mit einem weichen Tuch von der Aufzeichnungsfläche. Reinigen Sie die Disk von der Mitte nach außen. Verwenden Sie zum Reinigen Ihrer Disk niemals chemische Produkte, wie Aerosole oder antistatische Flüssigkeiten, Reinigungs-Aerosole, Benzin oder Verdüner.

Zusätzliche Informationen:



Verpackungen und Packhilfsmittel der Quelle-Unterhaltungselektronik sind mit Ausnahme von Holzwerkstoffen recyclingfähig und sollen grundsätzlich der Wiederverwertung zugeführt werden.

Wir empfehlen Ihnen:

Papier-, Pappe und Wellpappe bzw.

Kunststoffverpackungsteile sollten in die jeweils dafür vorgesehenen Sammelbehälter gegeben werden.

Vor der Entsorgung des Gerätes sollten die Batterien entfernt werden. Gerät und Batterien können beispielsweise bei der Sammelstelle für Sondermüll oder in Ihrem Wertstoffcenter abgegeben werden. Informieren Sie sich bei Ihrer Gemeinde!

Das Gerät ist mit dem CE-Zeichen gekennzeichnet und entspricht damit den wesentlichen Anforderungen der Europäischen Richtlinie 89/336 EWG, elektromagnetische Sicherheit.

©

*DGC GmbH
Spöttingerstraße 2b
D-86899 Landsberg*