

Panasonic®

Deutsch

Italiano

Français

Modell-Nr.

TX-L32ET5E

TX-L42ET5E

TX-L32ET5EW

TX-L42ET5EW

TX-L37ET5E

TX-L47ET5E

TX-L37ET5EW

TX-L55ET5E

Bedienungsanleitung LCD-Fernseher



Sie finden detaillierte Informationen in der Bedienungsanleitung auf der CD-ROM. Um die Bedienungsanleitung auf der CD-ROM anzeigen zu können, benötigen Sie einen Personalcomputer mit CD-ROM-Laufwerk, und Adobe® Reader® (Empfehlung: Version 8.0 oder eine neuere Version) muss auf dem PC installiert sein.

Je nach Betriebssystem oder den am PC vorgenommenen Einstellungen kann es vorkommen, dass die Bedienungsanleitung nicht automatisch startet. In einem solchen Fall öffnen Sie die PDF-Datei unter dem Ordner „MANUAL“ manuell, um die Bedienungsanleitung anzuzeigen.

VIERA

Inhaltsverzeichnis

Bitte unbedingt lesen

Sicherheitsmaßnahmen..... 2

Kurzleitfaden

Mitgeliefertes Zubehör..... 4

Anordnung der Bedienelemente..... 6

Grundlegende Anschlüsse..... 8

Automatische Einrichtung..... 10

Verwendung von „VIERA Connect“..... 14

Gebrauch von VIERA TOOLS..... 14

Betrachten von 3D-Bildern..... 15

Gebrauch der Menüfunktionen..... 18

Pflege und Instandhaltung..... 19

Vielen Dank, dass Sie dieses Produkt von Panasonic erworben haben.

Bitte lesen Sie diese Bedienungsanleitung vor der Inbetriebnahme des Gerätes sorgfältig durch und bewahren Sie sie für ein späteres Nachschlagen auf.

Die Bilder in dieser Anleitung dienen lediglich als Illustrationen.

Wenn eine Kontaktaufnahme mit Ihrem Panasonic-Fachhändler erforderlich wird, beziehen Sie sich dazu bitte auf die dem Gerät beiliegende Pan-Europäische Garantie.



TQB0E2276P11

Sicherheitsmaßnahmen

Warnung

Handhabung von Netzstecker und Netzkabel

- Schieben Sie den Netzstecker bis zum Anschlag in die Netzsteckdose ein. (Ein locker sitzender Netzstecker kann Wärme erzeugen und einen Brand verursachen.)
- Stellen Sie sicher, dass der Netzstecker frei zugänglich ist.
- Berühren Sie den Netzstecker auf keinen Fall mit nassen Händen. Anderenfalls besteht die Gefahr eines elektrischen Schlages.
- Nur das zum Lieferumfang dieses Fernsehers gehörige Netzkabel verwenden! Sonst besteht Feuer- und Stromschlaggefahr.
- Schützen Sie das Netzkabel vor Beschädigung, ein beschädigtes Netzkabel kann einen Brand oder einen elektrischen Schlag verursachen.
 - Ziehen Sie unbedingt den Netzstecker aus der Netzsteckdose, bevor Sie den Aufstellungsort des Fernsehers verändern.
 - Stellen Sie keine schweren Gegenstände auf das Netzkabel, und vermeiden Sie eine Verlegung des Netzkabels in der Nähe von Heizkörpern oder anderen Geräten, die sehr heiß werden können.
 - Das Netzkabel darf nicht verdreht, geknickt oder überdehnt werden.
 - Ziehen Sie nicht am Netzkabel. Halten Sie das Netzkabel während des Herausziehens am Steckergehäuse.
 - Verwenden Sie auf keinen Fall einen beschädigten Netzstecker oder eine beschädigte Netzsteckdose.
 - Achten Sie darauf, dass das Netzkabel nicht durch den Fernseher abgeklemmt wird.

Ziehen Sie den Netzstecker unverzüglich aus der Netzsteckdose, falls Sie irgendeine Anomalie feststellen!

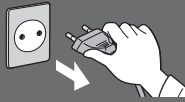

220–240 V
Wechselstrom,
50/60 Hz



Stromversorgung/Installation

- Dieses Fernsehgerät ist bestimmt für:
 - 220–240 V Wechselstrom, 50/60 Hz
 - Tischgerät

Keine Gehäuseteile entfernen und NIE selbst Änderungen am Gerät vornehmen.

- Im Geräteinneren befinden sich Bauteile, die hohe Spannung führen und starke elektrische Schläge verursachen können. Nicht die hintere Abdeckung abnehmen, sodass Strom führende Teile offen liegen!
- Im Inneren des Gerätes sind keine Teile vorhanden, die vom Benutzer gewartet werden könnten.
- Lassen Sie das Gerät grundsätzlich von Ihrem Panasonic-Fachhändler überprüfen, einstellen oder reparieren.

Das Gerät weder direkter Sonneneinstrahlung noch anderen Wärmequellen aussetzen

- Das Gerät sollte keiner direkten Sonneneinstrahlung und anderen Hitzequellen ausgesetzt werden.



Zur Verhinderung von Brandgefahr niemals Kerzen oder andere Quellen von offenem Feuer auf oder in der Nähe des Fernsehgerätes aufstellen.

Setzen Sie dieses Gerät bitte niemals Regen oder Feuchtigkeit aus.

- Um Feuer und Stromschlägen vorzubeugen, vermeiden Sie es, das Gerät Regen und Feuchtigkeit auszusetzen.
- Vergewissern Sie sich, dass keine mit Flüssigkeiten gefüllten Gefäße wie z. B. Vasen auf oder über dem Gerät platziert werden, und halten Sie das Gerät von Tropf- oder Spritzwasser fern.

Fremdgegenstände aus dem Geräteinneren fernhalten

- Verhindern Sie, dass Gegenstände durch die Lüftungsschlitze in den Fernseher gelangen, da dies zu einem Brand oder Stromschlag führen kann.

Stellen Sie das Gerät nicht auf unebenen oder instabilen Unterlagen ab und vergewissern Sie sich, dass das Gerät nicht über die Kanten der Unterlage hinaussteht.

- Anderenfalls kann das Gerät umfallen oder umkippen.

Ausschließlich die speziell für dieses Gerät vorgesehenen Ständer/Montageteile verwenden

- Werden nicht zugelassene Standfüße oder andere Befestigungen verwendet, kann die Stabilität des Gerätes beeinträchtigt werden und so Verletzungsgefahr entstehen. Bitte beauftragen Sie Ihren Panasonic-Fachhändler mit der Aufstellung oder Installation des Gerätes.
- Nur zugelassene Standfüße (S. 4) / Wandhalterungen verwenden.

Halten Sie Kinder von SD-Karten oder gefährlichen Teilen fern

- Wie bei allen kleinen Gegenständen besteht die Gefahr, dass SD-Karten von Kleinkindern verschluckt werden könnten. Entfernen Sie die SD-Karte sofort nach dem Gebrauch und bewahren Sie sie außerhalb der Reichweite von Kindern auf.
- Zum Lieferumfang dieses Gerätes gehören potenziell gefährliche Teile, die von Kleinkindern aus Versehen eingeatmet oder verschluckt werden können. Halten Sie derartige Teile unbedingt außerhalb der Reichweite von Kleinkindern.

Radiowellen

- Verwenden Sie das Gerät nicht in Heilanstalten oder an Orten mit medizinischen Geräten. Radiowellen vom Gerät können die medizinischen Geräte beeinträchtigen und aufgrund von Störungen zu Unfällen führen.
- Verwenden Sie das Gerät nicht in der Nähe von automatischen Regelsystemen, wie zum Beispiel Automatiktüren oder Brandmeldeanlagen. Radiowellen vom Gerät können die automatischen Regelsysteme beeinträchtigen und aufgrund von Störungen zu Unfällen führen.
- Halten Sie zum integrierten Wireless-LAN-Bauteil einen Mindestabstand von 22 cm ein, wenn Sie einen Herzschrittmacher haben. Die Radiowellen des Bauteils können die Funktionsfähigkeit des Schrittmachers beeinträchtigen.
- Das integrierte Wireless-LAN nicht auseinandernehmen oder umbauen.

Vorsicht

Vor dem Reinigen des Gerätes den Netzstecker ziehen

- Wenn das Gerät während der Reinigung mit der Netzsteckdose verbunden ist, kann dies einen elektrischen Schlag zur Folge haben.

Ziehen Sie das Netzkabel aus der Steckdose, wenn der Fernseher für längere Zeit nicht genutzt wird

- Selbst im ausgeschalteten Zustand verbraucht dieses Gerät eine geringe Menge Strom, solange der Netzstecker an eine Strom führende Netzsteckdose angeschlossen ist.

Sie sollten Ihr Gehör nicht zu starker Lautstärke aus Kopfhörern aussetzen.

- Dies kann Ihr Gehör dauerhaft schädigen.

Setzen Sie den Bildschirm keiner starken äußeren Einwirkung oder Erschütterung aus.

- Dies kann Beschädigungen verursachen, die zu Verletzungen führen.

Die Belüftungsschlitze an der Rückwand nicht blockieren

- Hinreichende Ventilation ist notwendig, damit Störungen elektronischer Bestandteile vermieden werden.
- Die Ventilation sollte nicht durch Bedecken der Lüftungsschlitze mit Dingen wie Zeitungen, Tischdecken und Vorhängen verhindert werden.
- Wir empfehlen, einen Abstand von mindestens 10 cm um den Fernseher herum zu halten, wenn er in einem Schrank oder zwischen Regalborden aufgestellt wird.
- Wenn Sie den Standfuß verwenden, lassen Sie zwischen dem unteren Teil des Fernsehgerätes und der Fläche, auf der das Gerät steht, einen Freiraum.
- Wenn der Standfuß nicht verwendet wird, achten Sie darauf, dass die Lüftungsschlitze an der Unterseite des Fernsehers nicht blockiert werden.

Mindestabstand

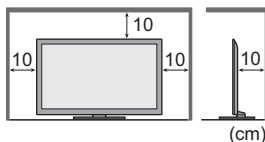

Integriertes Wireless-LAN

- Zur Verwendung des integrierten Wireless-LAN muss ein Zugangspunkt gefunden werden.
- Das integrierte Wireless-LAN nicht zum Verbinden mit einem drahtlosen Netzwerk (SSID*) verwenden, für das Sie keine Nutzungsrechte besitzen. Netzwerke dieser Art können in Suchergebnissen aufgeführt werden. Ihre Benutzung kann jedoch als illegaler Zugriff behandelt werden.
- *Die SSID ist die Bezeichnung, mit der ein bestimmtes drahtloses Übertragungsnetzwerk identifiziert wird.
- Das integrierte Wireless-LAN keinen hohen Temperaturen, direkter Sonneneinstrahlung oder Feuchtigkeit aussetzen.
- Per Funk übermittelte Daten können abgefangen und überwacht werden.
- Das eingebaute Wireless-LAN verwendet die Frequenzbänder 2,4 GHz und 5 GHz. Um Fehlfunktionen oder langsames Ansprechen aufgrund von Funkwelleninterferenzen zu vermeiden, sollte der Fernseher bei Benutzung des integrierten Wireless-LAN von Geräten wie z. B. anderen Wireless-LAN-Geräten, Mikrowellen, Mobiltelefonen sowie Geräten, welche 2,4 GHz- und 5 GHz-Signale verwenden, ferngehalten werden.
- Bei Störungen aufgrund von statischer Elektrizität usw. kann der Fernseher zum Schutz des Gerätes den Betrieb einstellen. Schalten Sie in diesem Fall den Fernseher mit dem Haupt-Ein/Aus-Schalter aus und anschließend wieder ein.
- Zusätzliche Informationen zum integrierten Wireless-LAN können Sie auf der folgenden Webseite finden. (Nur auf Englisch)
<http://panasonic.jp/support/global/cs/tv/>

Mitgeliefertes Zubehör

Standardzubehör

Fernbedienung



- N2QAYB000752
(TX-L32ET5E
TX-L37ET5E
TX-L42ET5E
TX-L47ET5E
TX-L55ET5E)
- N2QAYB000785
(TX-L32ET5EW
TX-L37ET5EW
TX-L42ET5EW)

Batterien für Fernbedienung (2)

- R6
➔ (siehe unten)



Standfuß ➔ (siehe unten)

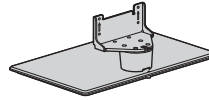

Netzkabel ➔ (S. 8)

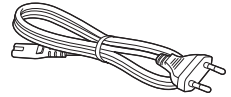

Kabelschelle ➔ (S. 10)



3D Brille (4) ➔ (S. 15)



Anschlussadapter

- AV1 (SCART)-Adapter
➔ (S. 8)



- AV2 (COMPONENT / VIDEO)-Adapter

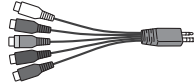

Bedienungsanleitung

Pan-Europäische Garantie

- Möglicherweise sind nicht alle Zubehörteile zusammen verpackt. Achten Sie darauf, keine Zubehörteile versehentlich wegzurwerfen.
- Zum Lieferumfang dieses Gerätes gehören potenziell gefährliche Teile (beispielsweise Kunststoffbeutel), die von Kleinkindern aus Versehen eingeatmet oder verschluckt werden können. Halten Sie derartige Teile unbedingt außerhalb der Reichweite von Kleinkindern.

Einlegen/Entfernen der Batterien der Fernbedienung

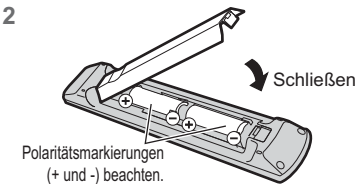
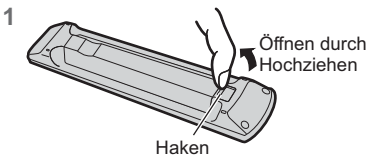

Vorsicht

- Werden die Batterien mit vertauschter Polarität eingelegt, kann dies zu einem Auslaufen von Batterieelektrolyt und zu Korrosion führen, wodurch die Fernbedienung beschädigt wird.
- Legen Sie nicht eine alte und eine neue Batterie gemeinsam ein.
- Nur durch denselben oder einen äquivalenten Typ ersetzen. Legen Sie nicht zwei Batterien unterschiedlicher Sorten (z. B. eine Alkali- und eine Manganbatterie) gemeinsam ein.
- Verwenden Sie keine aufladbaren Batterien (Ni-Cd-Akkus) in dieser Fernbedienung.
- Batterien dürfen weder verbrannt noch zerlegt werden.
- Setzen Sie Batterien keiner übermäßigen Wärme aus wie z. B. direkter Sonneneinstrahlung, offenen Flammen usw.
- Achten Sie darauf, die Batterien ordnungsgemäß zu entsorgen.
- Achten Sie darauf, dass die Batterien ordnungsgemäß ausgetauscht werden; es besteht Explosions- und Brandgefahr, wenn die Batterien falsch gepolt eingesetzt werden.
- Demontieren oder ändern Sie die Fernbedienung nicht.

Anbringen/Abnehmen des Standfußes

Warnung

Den Standfuß nicht zerlegen oder modifizieren.

- Anderenfalls kann der Fernseher umkippen und beschädigt werden und Verletzungen verursachen.

Vorsicht

Verwenden Sie auf keinen Fall einen anderen Standfuß als den im Lieferumfang dieses Fernsehers enthaltenen.

- Anderenfalls kann der Fernseher umkippen und beschädigt werden und Verletzungen verursachen.

Den Standfuß nicht verwenden, falls er verzogen, gerissen oder gebrochen ist.

- Bei Verwendung eines beschädigten Standfußes besteht Verletzungsgefahr. Bitte wenden Sie sich ggf. unverzüglich an Ihren Panasonic-Fachhändler.

Bei der Befestigung sicherstellen, dass alle Schrauben fest angezogen werden.

- Falls die Schrauben beim Zusammenbau nicht ausreichend fest angezogen werden, ist der Standfuß nicht stabil genug, um den Fernseher zu tragen, sodass dieser umkippen und beschädigt werden kann, wodurch Verletzungen verursacht werden können.

Dafür sorgen, dass der Fernseher nicht umgestoßen wird.





- Falls der Fernseher einem starken Stoß ausgesetzt wird oder Kinder auf den Standfuß klettern, während der Fernseher darauf befestigt ist, kann der Fernseher umkippen und Verletzungen verursachen.

Das Anbringen und Abnehmen des Fernsehers muss von mindestens zwei Personen ausgeführt werden.

- Falls diese Arbeiten nicht von mindestens zwei Personen ausgeführt werden, kann der Fernseher herunterfallen und Verletzungen verursachen.

Wenn Sie den Standfuß vom Fernseher abnehmen, gehen Sie unbedingt wie angegeben vor. ➔ (siehe unten)

- Anderenfalls kann der Fernseher und/oder der Standfuß umkippen und beschädigt werden und Verletzungen verursachen.

<p>(A) Schraube (4)</p>  <p>M5 x 15</p>	<p>(C) Halterung</p> <ul style="list-style-type: none"> • TBL5ZA32911 (TX-L32ET5E) • TBL5ZA32912 (TX-L32ET5EW) • TBL5ZA32831 (TX-L37ET5E) • TBL5ZA32832 (TX-L37ET5EW) • TBL5ZA32922 (TX-L42ET5EW) • TBL5ZA32921 (TX-L42ET5E) • TBL5ZA32921 (TX-L47ET5E) • TBL5ZA32921 (TX-L55ET5E) 	<p>(D) Platte</p> <ul style="list-style-type: none"> • TBL5ZX03551 (TX-L32ET5E) • TBL5ZX03553 (TX-L32ET5EW) • TBL5ZX03541 (TX-L37ET5E) • TBL5ZX03543 (TX-L37ET5EW) • TBL5ZX03531 (TX-L42ET5E) • TBL5ZX03535 (TX-L42ET5EW) • TBL5ZX03511 (TX-L47ET5E) • TBL5ZX03851 (TX-L55ET5E) 
<p>(B) Schraube (4)</p>  <p>M4 x 25</p>		

1 Zusammenbau des Standfußes

Verwenden Sie die Schrauben (A), um die Halterung (C) sicher an der Platte (D) zu befestigen.

- Achten Sie unbedingt darauf, alle Schrauben fest anzuziehen.
- Falls die Schrauben gewaltsam mit einer falschen Ausrichtung eingeschraubt werden, führt dies zu einem Ausreißen der Gewinde.

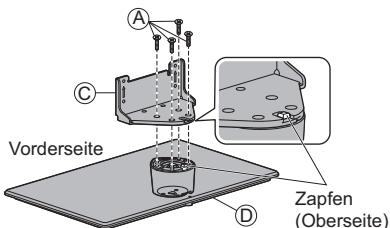

2 Befestigen des Fernsehers

Verwenden Sie zum Befestigen die Schrauben (B).

- Ziehen Sie die vier Befestigungsschrauben zunächst locker an und drehen Sie sie anschließend für eine sichere Fixierung fest.
- Führen Sie diese Arbeit auf einer waagerechten, ebenen Unterlage aus.

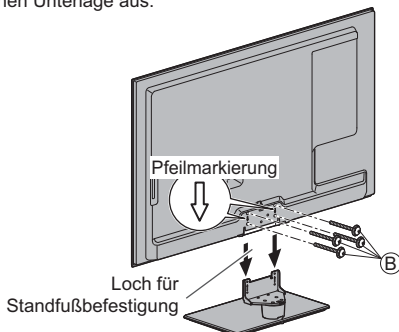

Abnehmen des Standfußes vom Fernseher

Wenn Sie die Wandhalterung benutzen oder den Fernseher wieder verpacken müssen, demontieren Sie den Standfuß folgendermaßen:

- 1 Entfernen Sie die Schrauben (B) vom Fernseher.
- 2 Ziehen Sie den Standfuß vom Fernseher ab.
- 3 Entfernen Sie die Schrauben (A) aus der Halterung.

Einstellen des Bildschirms auf den gewünschten Winkel

- Halten Sie Ihre Hände sowie andere Gegenstände grundsätzlich aus dem vollen Drehbereich des Geräts fern.

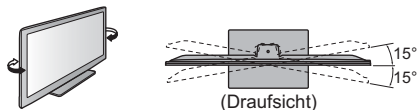

Verhindern des Umkippens des Fernsehers

Verwenden Sie das Umkippsicherungs-Schraubenloch und eine Schraube (im Handel erhältlich), um den Körper des Standfußes sicher an der Aufstelloberfläche zu befestigen.

- Die Stelle, wo der Standfuß befestigt wird, muss ausreichend dick sein und aus geeignetem Material bestehen.

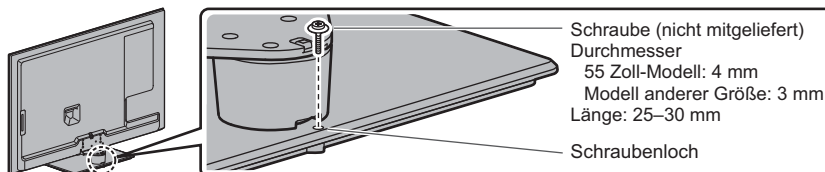

Anordnung der Bedienelemente

Fernbedienung

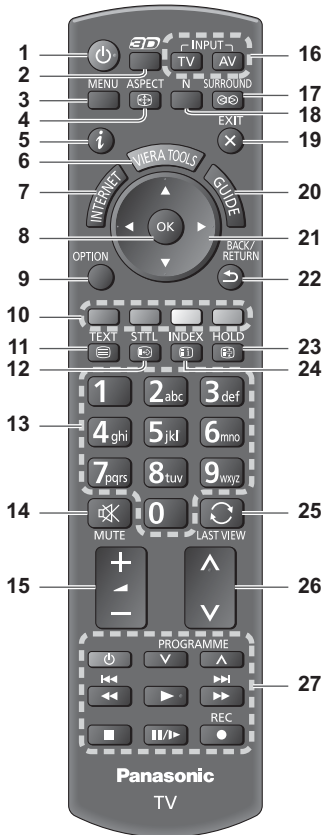

1 Taste Bereitschaft Ein/Aus

- Umschalten des Fernsehers zwischen Einschalt- und Bereitschaftszustand.

2 3D-Taste

- Wechselt zwischen den Modi für 2D und 3D.

3 [Haupt-Menü]

- Aufrufen der Menüs „Bild“, „Ton“, „Netzwerk“, „Timer“ und „Setup“.

4 Bildseitenverhältnis

- Schaltet das Bildseitenverhältnis um.

5 Information

- Anzeigen von Sender- und Programminformationen.

6 VIERA TOOLS

- Anzeigen bestimmter Spezialfunktionssymbole für direkten Zugriff auf die entsprechenden Funktionen.

7 INTERNET (VIERA Connect)

- Anzeigen des Startbildschirms VIERA Connect.

8 OK

- Bestätigen von Auswahl und Einstellungen.
- Drücken Sie diese Taste nach Wahl einer Programmposition, um rasch auf ein anderes Programm umzuschalten.
- Aufrufen der Programmtabelle.

9 [Optionsmenü]

- Müheloses Einstellen von Optionen für Bild, Ton und andere Funktionen.

10 Farbige Tasten (rot-grün-gelb-blau)

- Auswahl, Navigation und Bedienung verschiedener Funktionen.

11 Videotext

- Umschalten auf den Videotext-Modus.

12 Untertitel

- Anzeigen von Untertiteln.

13 Zifferntasten

- Umschalten zwischen Programmen und Videotext-Seiten.
- Eingabe von Zeichen.
- Im Bereitschaftsmodus kann der Fernseher auch über diese Tasten eingeschaltet werden (ca. 1 Sekunde lang drücken).

14 Stummschaltung

- Schaltet den Ton ein oder aus (Mute).

15 Erhöhen / Verringern der Lautstärke

16 Wahl des Eingangsmodus

- TV – schaltet DVB-C-/DVB-T-/Analog-Modus um.
- AV – Umschalten auf die verschiedenen AV-Eingänge.

17 Surround

- Umschalten der Surround-Soundeinstellungen.

18 Normalisieren

- Zurücksetzen von Bild- und Toneinstellungen und ihre jeweiligen Standardeinstellungen.

19 Verlassen

- Rückkehr zum normalen Bild.

20 Programmassistent

21 Cursortasten

- Auswahl und Einstellung von Menüeinträgen.

22 Zurück

- Rückkehr zum/zur vorherigen Menü/Seite.

23 Halten

- Schaltet das Bild auf Standbild/laufendes Programm.
- Halten der aktuellen Videotext-Seite (Videotext-Modus).

24 Index

- Rückkehr zur Videotext-Indexseite (Videotext-Modus).

25 Letzte Ansicht

- Umschalten auf den zuletzt betrachteten Sender oder Eingabemodus.

26 Erhöhen / Verringern der Programmplatznummer

27 Bedienvorgänge an angeschlossenen Geräten

Anzeige-/Bedienfeld

1 Funktionswahl

- [Lautstärke] / [Kontrast] / [Helligkeit] / [Farbe] / [Schärfe] / [NTSC-Farbtön] (NTSC-Signal) / [Bass]* / [Höhen]* / [Balance] / [Auto Setup] * [Musik] oder [Sprache] Modus im Tonmenü

2 Kanal auf / ab, Wert ändern (bei Verwendung der F-Taste), Einschalten des Fernsehers (drücken Sie eine der Tasten im Bereitschaftsmodus für 1 Sekunde)

3 Umschalten des Eingangsmodus

4 Netzschalter

- Zum Ein-/Ausschalten des Gerätes verwenden. Wenn der Fernseher zuletzt mit der Fernbedienung aus dem Bereitschaftsmodus ausgeschaltet wurde, wird nach erneutem Einschalten des Netzschalters wieder der Bereitschaftsmodus aktiviert.

Beim Drücken der Bedienfeld-Tasten (1–4) erscheint die Bildschirmanzeige des Bedienfelds für 3 Sekunden rechts im Bild und hebt die gedrückte Taste hervor.

5 Fernbedienungssignal-Sensor

- Keine Gegenstände zwischen Fernbedienung und den Infrarot-Sensor der Fernbedienung am Gerät stellen.

6 C.A.T.S.-Sensor (Contrast Automatic Tracking System)

- Erfasst die Raumhelligkeit, um die Bildqualität zu optimieren, wenn [Eco Modus] im Menü Bild auf [Ein] gestellt ist.

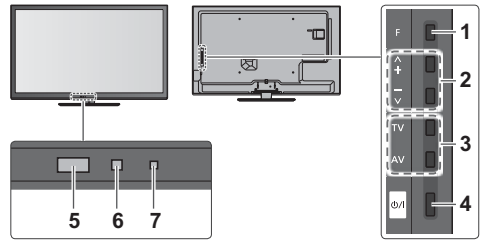

Rückseite des Fernsehers

7 Betriebs- und Timer-LED

Rot: Bereitschaft

Grün: Ein

Orange: Timer-Programmierung Ein

Orange (blinkt):

Aufzeichnung mit Timer-Programmierung oder direkte TV-Aufzeichnung im Gange

Rot mit orangefarbenem Blinken:

Bereitschaft bei Timer-Programmierung oder direkter TV-Aufzeichnung

- Bei Verwendung der Fernbedienung quittiert diese LED durch Blinken den Empfang eines Befehls am Fernseher.

Verwenden der Einblendungsmenüs - Anleitungsfeld

Die auf dem Bildschirm eingeblendeten Menüanzeigen ermöglichen Ihnen einen bequemen Zugriff auf zahlreiche Funktionen dieses Fernsehers.

■ Anleitungsfeld

Das Anleitungsfeld bietet hilfreiche Informationen zur Verwendung der Fernbedienung.

Beispiel: [Toneinstellung]

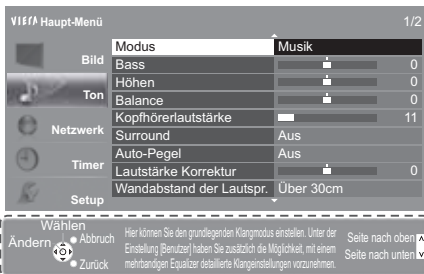

Anleitungsfeld

■ Verwendung der Fernbedienung



Aufrufen des Hauptmenüs



Bewegen des Cursors / Auswahl aus verschiedenen Optionen / Auswahl des Menüpunktes (nur nach oben/nach unten) / Pegeleinstellung (nur links und rechts)



Zugriff auf Menüs/Speichern von Einstellungen, nachdem Änderungen vorgenommen oder Optionen eingestellt wurden



Rückkehr zum vorherigen Menü



Verlassen des Menüsystems und Rückkehr zum normalen Bild

Bereitschafts-Umschaltautomatik

Der Fernseher wechselt automatisch in den Bereitschaftsmodus, wenn folgende Bedingungen eintreten:

- Ca. 30 Minuten lang wird im Analog-Modus des Fernsehers kein Signal empfangen und kein Vorgang ausgeführt.
- [Abschalt-Uhr] wurde im Timer-Menü aktiviert.
- Für den unter [Auto-Standby] ausgewählten Zeitraum wurde keine Änderung vorgenommen.
- Diese Funktion beeinflusst die Aufnahme mit Timer-Programmierung und direkter TV-Aufzeichnung nicht.

Grundlegende Anschlüsse

Die in den nachstehenden Abbildungen gezeigten Zusatzgeräte und Anschlusskabel gehören nicht zum Lieferumfang dieses Fernsehers.
Bitte achten Sie unbedingt darauf, den Netzstecker aus der Netzsteckdose zu ziehen, bevor Sie irgendwelche Anschlüsse herstellen oder abtrennen.

Buchsen

- 1 CI-Steckplatz
- 2 SD-Kartensteckplatz
- 3 USB 1-3-Anschluss
- 4 HDMI1-4
- 5 Kopfhörerbuchse
- 6 ETHERNET
- 7 Buchse für terrestrische Antenne/Kabel-Anschluss
- 8 DIGITAL AUDIO OUT
- 9 PC-Anschluss
- 10 AV1 (SCART)
- 11 AV2 (COMPONENT / VIDEO)

Anschlüsse

Netz Kabel und Antenne

■ **DVB-C, DVB-T, Analog**

HF-Kabel

Terrestrische Antenne

Kabel

■ **Netz Kabel**

Schieben Sie den Netzstecker (mitgeliefert) bis zum Anschlag ein.

- Achten Sie beim Trennen vom Netz unbedingt darauf, zuerst den Netzstecker aus der Netzsteckdose zu ziehen.

220-240 V Wechselstrom
50 / 60 Hz

AV-Geräte

■ DVD-Recorder / Videorecorder

TV

DVD-Recorder / Videorecorder

AV1 (SCART)-Adapter*

SCART-Kabel

HF-Kabel

HF-Kabel

Terrestrische Antenne

Kabel

*Im Lieferumfang dieses Fernsehers enthalten

■ DVD-Recorder / Videorecorder und Settopbox

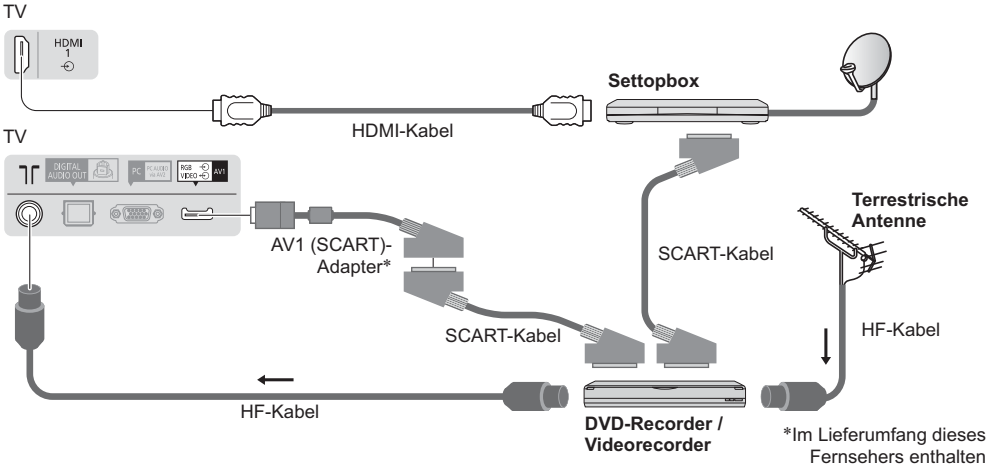

■ Player / 3D-fähiger Player



Hinweis

- Schließen Sie einen mit Q-Link kompatiblen DVD-Recorder / Videorecorder an die Buchse AV1 des Fernsehers an.
- Bitte lesen Sie auch die Anleitung des anzuschließenden Gerätes.
- Halten Sie den Fernseher von Elektrogeräten (Videogeräten usw.) oder Geräten mit Infrarotsensoren fern. Andernfalls kann es zu Verzerrungen von Bild oder Ton kommen oder der Betrieb des anderen Gerätes kann gestört werden.
- Benutzen Sie bei der Verwendung eines SCART- oder HDMI-Kabels ein vollständig verdrahtetes Kabel.
- Prüfen Sie den Typ der Buchsen und Kabelstecker beim Anschließen.

Netzwerk

Um die Netzwerk-Dienstfunktionen (VIERA Connect, usw.) zu aktivieren, müssen Sie den Fernseher mit einer Breitband-Netzwerkumgebung verbinden.

- Wenn Sie nicht über Breitband-Netzwerkdienste verfügen, wenden Sie sich zwecks Hilfestellung an Ihren Einzelhändler.
 - Bereiten Sie die Internet-Umgebung für eine Kabelverbindung oder drahtlose Verbindung vor.
 - Die Einrichtung der Netzwerkverbindung startet nach dem Anschluss (bei der Erstinstallation des Fernsehers).
- ➔ (S. 12 - 13)

■ Drahtgebundene Verbindung

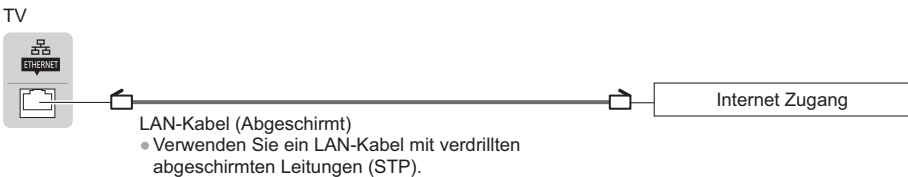

■ Drahtlose Verbindung

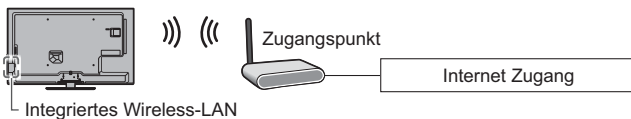

Verwendung der Kabelschelle

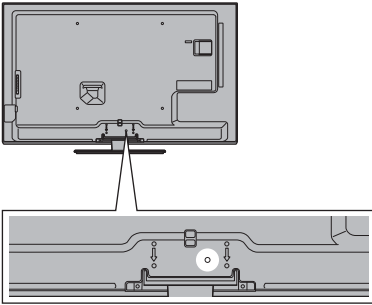

- Fassen Sie das HF-Kabel und das Netzkabel nicht zu einem Bündel zusammen (dies könnte zu Bildstörungen führen).
- Sichern Sie Kabel bei Bedarf mit den Klemmen.
- Bei Verwendung von Sonderzubehör zum Sichern von Kabeln folgen Sie den Anweisungen in der Gebrauchsanweisung des betreffenden Sonderzubehörs.

■ Kabelschelle (Standardzubehör)

Befestigen Sie die Kabelschelle

Kabelschelle in ein Loch einführen

Loch

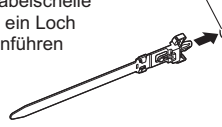

Bündeln Sie die Kabel

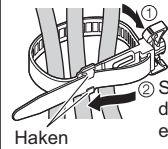

Spitze unter die Haken einführen

Haken

Entfernen vom Fernseher:

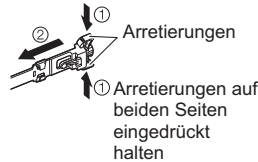

Arretierungen

Arretierungen auf beiden Seiten eingedrückt halten

Lösen:

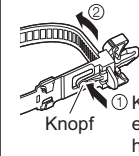

Knopf eingedrückt halten

Automatische Einrichtung

Diese Funktion dient zur automatischen Ausführung eines Sendersuchlaufs mit Speicherung aller dabei abgestimmten Fernsehsender.

- Dieses Verfahren braucht nicht ausgeführt zu werden, wenn die Einrichtung Ihres neuen Fernsehers bereits vom Fachhändler vorgenommen wurde.
- Bitte stellen Sie alle Anschlüsse (S. 8 - 10) her und nehmen Sie alle Einstellungen (falls erforderlich) an den angeschlossenen Geräten vor, bevor Sie die automatische Einrichtung starten. Einzelheiten zu den Einstellungen der angeschlossenen Geräte finden Sie in der Bedienungsanleitung des jeweiligen Gerätes.

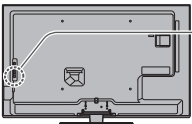

1

Schließen Sie den Fernseher an eine Netzsteckdose an, und schalten Sie ihn ein



- Bis zum Erscheinen der Menüanzeige auf dem Bildschirm verstreichen mehrere Sekunden.
- Wenn am Fernseher die rote LED aufleuchtet, drücken Sie etwa 1 Sekunde lang die Taste Bereitschaft Ein / Aus auf der Fernbedienung.

2

Wählen Sie die gewünschte Sprache

Menüsprache			
Deutsch	Dansk	Polski	Srpski
English	Svenska	čeština	Hrvatski
Français	Norsk	Magyar	Slovenščina
Italiano	Suomi	Slovenčina	Latviešu
Español	Türkçe	Български	eesti keel
Português	Ελληνικά	Română	Lietuvių
Nederlands			



1 Auswählen
2 Einstellen

3

Wählen Sie Ihr Land aus

Land		
Deutschland	Dänemark	Polen
Österreich	Schweden	Tschechische Rep.
Frankreich	Norwegen	Ungarn
Italien	Finnland	Slowakei
Spanien	Luxemburg	Slowenien
Portugal	Belgien	Kroatien
Schweiz	Niederlande	Estland
Malta	Türkei	Litauen
Andorra	Griechenland	Andere



1 Auswählen
2 Einstellen

- Wählen Sie je nach ausgewähltem Land auch Ihre Region oder speichern Sie die Kindersicherungs-PIN („0000“ kann nicht gespeichert werden), indem Sie die Anweisungen auf dem Bildschirm befolgen.



4 Wählen Sie den gewünschten Modus zum Abstimmen



- : Einstellen (nach verfügbaren Sendern suchen)
- : Einstellung überspringen

5 Wählen Sie [Auto Setup starten]

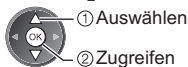

- Die automatische Einrichtung beginnt mit der Suche nach Fernsehprogrammen und speichert diese ab. Die gespeicherten Sender und die Reihenfolge der Sender sind je nach Land, Gebiet, Sendesystem und Signalempfang unterschiedlich.

Der Bildschirm „Auto Setup“ ist abhängig vom gewählten Land verschieden.

1 [DVB-C-Netzwerkeinstellungen]

- Wählen Sie je nach gewähltem Land zunächst Ihren Kabelanbieter, indem Sie den Anweisungen auf dem Bildschirm folgen.

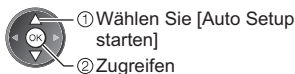
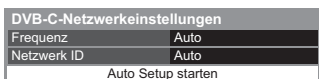

Stellen Sie [Frequenz] und [Netzwerk ID] normalerweise auf [Auto].

Wird [Auto] nicht angezeigt oder falls aus anderen Gründen notwendig, geben Sie die vom Kabelanbieter angegebenen Werte für [Frequenz] und [Netzwerk ID] mit den Nummerntasten ein.

2 [Auto Setup DVB-C]

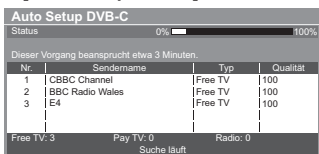

3 [Auto Setup DVB-T]

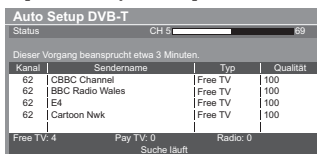

- Je nach dem ausgewählten Land wird nach Auto Setup von DVB-T der Kanalauswahlbildschirm angezeigt, wenn mehrere Kanäle dieselbe logische Kanalnummer besitzen. Wählen Sie den bevorzugten Kanal aus oder verlassen Sie den Bildschirm, um die Auswahl automatisch vornehmen zu lassen.

4 [Auto Setup Analog]

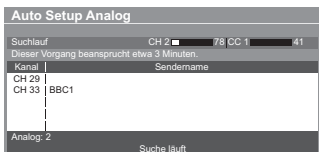

5 Voreinstellungen herunterladen

Wenn ein mit Q-Link, VIERA Link oder ähnlichen Technologien kompatibler Recorder angeschlossen wird, werden Kanal-, Sprach- und Länder-/Regionseinstellungen automatisch auf den Recorder heruntergeladen.

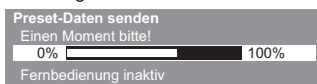

- Falls das automatische Herunterladen fehlgeschlagen ist, können Sie diese Einstellungen später über das Menü „Setup“ herunterladen.

Richten Sie die Netzwerkverbindung ein

Richten Sie die Netzwerkverbindung ein, um Netzwerkdienstfunktionen wie z. B. VIERA Connect zu aktivieren (S. 14).

- Bitte beachten Sie, dass dieser Fernseher keine öffentlichen W-LAN-Zugangspunkte unterstützt.
- Vergewissern Sie sich, dass die Netzwerkverbindungen (S. 9) und die Netzwerkumgebung ordnungsgemäß hergestellt wurden, bevor Sie mit der Einrichtung beginnen.

Wählen Sie den Netzwerktyp



[Kabelverbindung] ➔ „Drahtgebundene Verbindung“ (S. 9)
[Funkverbindung] ➔ „Drahtlose Verbindung“ (S. 9)

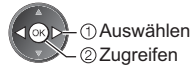

- Zum späteren Einrichten oder Überspringen dieses Schritts
➔ Wählen Sie [Später einstellen] oder EXIT
- ✕

■ [Kabelverbindung]

1. Wählen Sie [Auto]

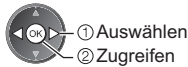

Die Einrichtung erfolgt automatisch und die Prüfung der Netzwerkverbindung startet.

- Wählen Sie [Manuell] für die manuelle Einrichtung und richten Sie jeden Punkt ein.

2. Gehen Sie zum nächsten Schritt **7**

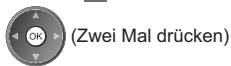

(Zwei Mal drücken)

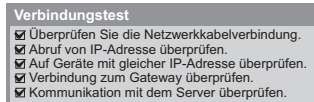

✓ : **erfolgreich**

Der Test war erfolgreich, und das Fernsehgerät ist an das Netzwerk angeschlossen.

✗ : **fehlgeschlagen**

Überprüfen Sie die Einstellungen und Verbindungen. Wählen Sie anschließend [Erneut versuchen].

■ [Funkverbindung]

Zugangspunkte, die automatisch gefunden wurden, werden aufgelistet.

1. Wählen Sie Ihren gewünschten Zugangspunkt

Verfügbare WLANs		
Nr.	Netzwerkname (SSID)	Status
1	Access Point A	11n(2.4GHz) <input type="checkbox"/>
2	Access Point B	11n(5GHz) <input type="checkbox"/>
3	Access Point C	11n(5GHz) <input type="checkbox"/>



- Für [WPS (Push-Taste)] (S. 13)
 (Rot)

: Verschlüsselter Zugangspunkt

- Erneut nach Zugangspunkten suchen
 (Blau)

- Für Informationen zum markierten Zugangspunkt

- Zur manuellen Einrichtung
 (Gelb)

2. Rufen Sie den Eingabemodus für den Verschlüsselungscode auf

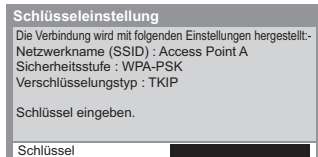

- Falls der ausgewählte Zugangspunkt nicht verschlüsselt ist, erscheint die Bestätigungsanzeige. Es wird empfohlen, einen verschlüsselten Zugangspunkt auszuwählen.

3. Geben Sie den Verschlüsselungscode des Zugangspunkts ein



Zeichen eingeben



- Sie können die Zeichen mit den Zifferntasten eingeben.

Speichern

BACK/
RETURN



6

4. Führen Sie nach Abschluss der Einstellung des Zugangspunkts die Verbindungsprüfung aus



Verbindungstest

- WLAN-Verbindung überprüfen.
- Abruf von IP-Adresse überprüfen.
- Auf Geräte mit gleicher IP-Adresse überprüfen.
- Verbindung zum Gateway überprüfen.
- Kommunikation mit dem Server überprüfen.

: **erfolgreich**

Der Test war erfolgreich, und das Fernsehgerät ist an das Netzwerk angeschlossen.

: **fehlgeschlagen**

Überprüfen Sie die Einstellungen und Verbindungen. Wählen Sie anschließend [Erneut versuchen].

- Wählen Sie [Manuell] für die manuelle Einrichtung und richten Sie jeden Punkt ein.

5. Gehen Sie zum nächsten Schritt **7**



(Zwei Mal drücken)

[WPS (Push-Taste)]

1. Drücken Sie die 'WPS'-Taste am Zugangspunkt, bis das Licht aufleuchtet

2. Verbinden Sie den Fernseher mit dem Zugangspunkt

WPS (Push-Taste)

- 1) Drücken Sie die 'WPS'-Taste auf dem WLAN-Zugangspunkt, bis dessen Leuchte blinkt.
- 2) Wenn der Access Point bereit ist, wählen Sie „Verbinden“.

Lesen Sie gegebenenfalls die Anleitung zum WLAN-Zugangspunkt.

Verbinden



- Stellen Sie für diese Methode sicher, dass Ihr Zugangspunkt WPS unterstützt.
- WPS: Wi-Fi Protected Setup™
- Sollte die Verbindung fehlschlagen, prüfen Sie die Einstellungen und die Positionen Ihres Zugangspunkts. Folgen Sie dann den Anweisungen auf dem Bildschirm.

3. Führen Sie nach Abschluss der Einstellung des Zugangspunkts die Verbindungsprüfung aus



Verbindungstest

- WLAN-Verbindung überprüfen.
- Abruf von IP-Adresse überprüfen.
- Auf Geräte mit gleicher IP-Adresse überprüfen.
- Verbindung zum Gateway überprüfen.
- Kommunikation mit dem Server überprüfen.

: **erfolgreich**

Der Test war erfolgreich, und das Fernsehgerät ist an das Netzwerk angeschlossen.

: **fehlgeschlagen**

Überprüfen Sie die Einstellungen und Verbindungen. Wählen Sie anschließend [Erneut versuchen].

- Wählen Sie [Manuell] für die manuelle Einrichtung und richten Sie jeden Punkt ein.

4. Gehen Sie zum nächsten Schritt **7**



(Zwei Mal drücken)

7

Wählen Sie [Zu Hause]

Wählen Sie als gewünschten Betrachtungsmodus [Zu Hause] aus, wenn Sie das Gerät zu Hause nutzen.

Bitte wählen Sie Ihren Betrachtungsmodus.

Zu Hause

Shop



- ① Auswählen
- ② Einstellen

■ [Shop] Betrachtungsmodus (nur für die Aufstellung beim Händler)

Beim Betrachtungsmodus [Shop] handelt es sich um einen Demonstrationsmodus, um die wichtigsten Funktionen des Fernsehers zu erklären.

Wählen Sie als gewünschten Betrachtungsmodus [Zu Hause] aus, wenn Sie das Gerät zu Hause nutzen.

- Sie können zur Auswahl des Betrachtungsmodus zurückkehren, wenn der Bestätigungsbildschirm für den Modus Shop angezeigt wird.

1 Zurück zum Auswahlbildschirm für den Betrachtungsmodus

Shop

Sie haben den Shop-Modus gewählt



2 Wählen Sie [Zu Hause]

Bitte wählen Sie Ihren Betrachtungsmodus.

Zu Hause

Shop



- ① Auswählen
- ② Einstellen

Um den Betrachtungsmodus später zu ändern, müssen Sie alle Einstellungen durch Ausführen der Funktion Werkeinstellungen initialisieren.

Damit ist die automatische Einrichtung abgeschlossen, und Ihr Fernseher ist zum Empfang von Fernsehprogrammen bereit.

Falls die Abstimmung fehlschlagen sollte, überprüfen Sie, ob das HF-Kabel richtig angeschlossen ist; befolgen Sie anschließend die Anweisungen auf dem Bildschirm.

Hinweis

- Für die erneute Einstellung aller Sender ➔ **[Auto Setup] Setup-Menü**
- Zum späteren Hinzufügen des verfügbaren TV-Modus ➔ **[TV-Signal hinzufügen] Setup-Menü**
- Zur Rücksetzung aller Einstellungen ➔ **[Werkeinstellungen] Setup-Menü**

Verwendung von „VIERA Connect“

VIERA Connect ist ein Tor zu den besonderen Internetdiensten von Panasonic.

Mit VIERA Connect können Sie auf einige spezielle, von Panasonic unterstützte Webseiten zugreifen und Internetinhalte wie z. B. Videos, Spiele, Kommunikationstools usw. über Ihren VIERA Connect-Bildschirm zu Hause nutzen.

- Dieser Fernseher unterstützt keine vollständige Browserfunktion und einige Funktionen der Webseiten sind u. U. nicht verfügbar.



1 Schalten Sie den Fernseher ein



- Halten Sie die Taste ca. 1 Sekunde lang gedrückt.
- Dazu muss der Netzschalter eingeschaltet sein. (S. 7)

- Immer wenn Sie den Fernseher einschalten, erscheint das VIERA Connect-Startbanner. Der Inhalt des Banners kann variieren.

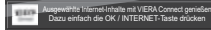

2 Zugriff auf VIERA Connect

Während das Banner angezeigt wird



oder



- Abhängig von der Internetverbindung kann es eine Weile dauern, bis alle Daten eingelesen sind.
- Möglicherweise werden vor dem Zugriff auf den VIERA Connect-Startbildschirm Meldungen angezeigt.

Bitte lesen Sie diese Anweisungen sorgfältig durch und befolgen Sie die Anweisungen auf dem Bildschirm.

Beispiel: VIERA Connect-Startbildschirm



- Zur nächsten Ebene gehen [MEHR].
- Zur vorherigen Ebene gehen [ZURÜCK].
- Zum VIERA Connect-Home-Bildschirm zurückkehren



■ VIERA Connect verlassen



- Die Anzeige des Startbanners VIERA Connect ausschalten
➔ [VIERA Connect Anzeige]

Gebrauch von VIERA TOOLS

Die VIERA TOOLS-Funktion bietet Ihnen einen bequemen Zugriff auf bestimmte Spezialfunktionen.



1 Zum Anzeigen der Funktionssymbole



2 Zum Auswählen der gewünschten Funktion



- 1 Auswählen
- 2 Zugreifen

3 Führen Sie das Bedienungsverfahren für die gewählte Funktion aus

■ Rückkehr zum TV-Modus



oder



Betrachten von 3D-Bildern

Mit der 3D Brille können Sie bei Inhalten oder Programmen mit 3D-Effekt 3D-Bilder betrachten.

➔ „Standardzubehör“ (S. 4)

Dieser Fernseher unterstützt die 3D-Formate [Bildfolge]*¹, [Nebeneinander]*² und [Untereinander]*³.

*1: Bei diesem 3D-Format werden die Bilder für das linke und das rechte Auge in HD-Qualität aufgezeichnet und abwechselnd wiedergegeben.

*2, *3: Weitere verfügbare 3D-Formate

• Betrachten von 3D-Bildern ➔ (S. 16)

Warnung

- Die 3D Brille nicht auseinandernehmen oder verändern. Dabei besteht die Gefahr von Verletzungen, oder es kann Unwohlsein des Benutzers verursacht werden.

Vorsicht

Zu sicheren Verwendung der 3D Brille lesen Sie bitte diese Anleitung vollständig durch.

3D Brille

- Die 3D Brille nicht fallenlassen, keinem übermäßigen Druck aussetzen und nicht darauf treten. Dabei kann sich der Glasteil erwärmen, was zu Verletzungen führen kann.
- Beim Aufsetzen der 3D Brille auf die spitzen Rahmenenden und den Scharnierbereich achten. Bei Nichtbeachtung dieser Vorsichtsmaßregel besteht die Gefahr von Verletzungen. Bei der Benutzung dieses Produkts durch Kinder besondere Vorsicht walten lassen.

Betrachten von 3D-Inhalten

- Die 3D Brille nicht verwenden, wenn Sie lichtempfindlich sind, Herzprobleme haben oder anderweitig gesundheitlich beeinträchtigt sind. Verwendung der 3D Brille kann bewirken, dass sich die Symptome verschlimmern.
- Den Gebrauch der 3D Brille bei Ermüdung, Unwohlsein oder anderen anormalen Situationen sofort einstellen. Fortgesetzte Verwendung der 3D Brille in solchen Fällen kann starke Beschwerden verursachen. Bitte vor der weiteren Verwendung eine ausreichende Pause einlegen. Wenn Sie den Effekt mit [3D-Einstellung] einstellen, berücksichtigen Sie, dass jeder Mensch 3D-Bilder anders sieht.
- Achten Sie beim Tragen der 3D Brille darauf, nicht versehentlich gegen den Fernsehbildschirm oder andere Menschen zu schlagen. Da die Bilder in 3D erscheinen, kann der Abstand zwischen dem Benutzer und dem Bildschirm falsch eingeschätzt werden, wodurch der Benutzer versehentlich gegen den Bildschirm schlagen und sich verletzen kann.
- Achten Sie bei Verwendung der 3D Brille darauf, dass Ihre Augen etwa horizontal eben sind, und halten Sie eine Position ein, in der Sie keine Doppelbilder sehen.
- Wenn Sie unter Myopie (Kurzsichtigkeit), Hyperopie (Weitsichtigkeit) oder Astigmatismus leiden oder eine unterschiedliche Sehstärke des linken und rechten Auges haben, müssen Sie die Sehstärke vor der Verwendung der 3D Brille unbedingt korrigieren.
- Den Gebrauch der 3D Brille einstellen, wenn während des Betrachtens der 3D-Bilder Bilder doppelt auftreten. Lange Verwendung kann zu Ermüdung der Augen führen.
- Betrachten Sie den Bildschirm in einem Abstand von mindestens dem 3-fachen der Bildschirmhöhe.

Empfohlener Abstand:

TX-L32ET5E / TX-L32ET5EW: 1,2 m oder mehr

TX-L37ET5E / TX-L37ET5EW: 1,4 m oder mehr

TX-L42ET5E / TX-L42ET5EW: 1,6 m oder mehr

TX-L47ET5E: 1,8 m oder mehr

TX-L55ET5E: 2,1 m oder mehr

Verwendung der 3D Brille in einem geringeren als dem empfohlenen Abstand kann zu Ermüdung der Augen führen.

Verwendung der 3D Brille

- Verwenden Sie die 3D Brille nicht für andere Zwecke als zum Betrachten von 3D-Bildern.
- Generell gilt, dass die 3D Brille grundsätzlich nicht von Kindern unter 5 bis 6 Jahren verwendet werden soll. Da es schwierig sein kann, die Reaktion sehr junger Kinder auf Ermüdung oder Unwohlsein zu beurteilen, kann es schwierig sein, plötzliches Unwohlsein bei Kindern zu vermeiden. Wenn dieses Produkt von einem Kind verwendet wird, müssen die Eltern oder Aufsichtspersonen sicherstellen, dass die Augen des Kindes nicht ermüdet werden.
- Die 3D Brille nicht verwenden, wenn sie gerissen oder beschädigt ist. Anderenfalls kann es zu Verletzungen oder Ermüdung der Augen kommen.
- Den Gebrauch der 3D Brille bei ungewöhnlichem Gefühl auf der Haut sofort einstellen. In seltenen Fällen können die für die 3D Brille verwendeten Lackierungen und Materialien eine allergische Reaktion auslösen.

Hinweis

- Die 3D Brille kann auch über Sehhilf Brillen getragen werden.

Aufbewahren und Reparieren der 3D Brille

- Zur Reinigung ein weiches, trockenes Tuch verwenden.
- Wenn die 3D Brille mit einem staubigen oder schmutzigen Tuch abgewischt wird, kann die Oberfläche zerkratzt werden. Vor der Verwendung jeglichen Staub aus dem Tuch schütteln.
- Kein Benzol, Verdünnungsmittel oder Polierwachs an der 3D Brille verwenden, da dies zu einem Abblättern der Lackierung führen kann.
- Die 3D Brille beim Reinigen nicht in Flüssigkeiten tauchen.
- Die 3D Brille möglichst nicht an warmen oder sehr feuchten Orten aufbewahren.

Betrachten von 3D-Bildern

Sie können die 3D-Bilder auf verschiedene Arten wiedergeben. („Bildfolge“, „Nebeneinander“ und „Untereinander“ sind die unterstützten 3D-Formate.)

■ Wiedergabe von 3D-kompatiblen Blu-ray Discs (Bildfolge-Format)

- Verbinden Sie den 3D-fähigen Player über ein vollständig verdrahtetes HDMI-Kabel.
- Wenn sich der Eingangsmodus nicht automatisch umschaltet, wählen Sie den Eingangsmodus für die Verbindung mit dem Player aus.
- Wenn Sie einen nicht 3D-fähigen Player verwenden, werden die Bilder im 2D-Modus angezeigt.

■ 3D-unterstützte Sendung

- Zur Verfügbarkeit dieses Dienstes wenden Sie sich bitte an die Programmanbieter oder Ihren Kabelnetzbetreiber.

■ Mit 3D-fähigen Panasonic-Produkten aufgenommene 3D-Fotos und 3D-Videos

- Verfügbar in Media Player und Netzwerkdiensten

■ In 3D konvertierte 2D-Bilder

- Einstellen auf [2D→3D]-Modus in [3D-Modusauswahl].

1 Die 3D Brille aufsetzen

2 Die 3D-Bilder anschauen

- Wenn Sie das erste Mal 3D-Bilder anschauen, werden Sicherheitshinweise angezeigt. Um mit dem Anschauen der 3D-Bilder fortzufahren, wählen Sie [Ja] oder [Nein]. Wenn Sie [Ja] wählen, wird diese Meldung nach dem Abschalten beim nächsten Einschalten des Gerätes erneut in derselben Form angezeigt. Wählen Sie [Nein], wenn Sie diese Meldung nicht mehr anzeigen lassen möchten.

Wechseln zwischen 2D- und 3D-Modus

Mit der 3D-Taste können Sie problemlos zwischen den Modi für 2D und 3D wechseln.

- Diese Funktion ist im PC-Modus nicht verfügbar.



Wählen Sie den gewünschten Modus

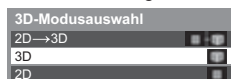

① Auswählen

② Einstellen

- Die angezeigten Elemente im Menü [3D-Modusauswahl] hängen vom gewählten Bildinhalt ab.

[3D] / [2D] / [2D→3D]:

Zeigt das gewünschte Bild ohne Auswahl des 3D-Formats an.

- Je nach Quellbildformat funktioniert dieser Modus möglicherweise nicht einwandfrei. Wählen Sie in diesem Fall das geeignete 3D-Format manuell aus.

■ Manuelles Ändern des 3D-Formats

Wenn das Bild mit dem Modus [3D], [2D] oder [2D→3D] nicht ordnungsgemäß geändert wird, benutzen Sie diese manuelle Einstellung.

Während des obigen Vorgangs



Wählen Sie den gewünschten Modus

3D-Modusauswahl (Manuell)	
Original	<input type="checkbox"/>
Bildfolge - 3D	<input type="checkbox"/>
Bildfolge - 2D	<input type="checkbox"/>
Nebeneinander - 3D	<input type="checkbox"/>
Nebeneinander - 2D	<input type="checkbox"/>
Untereinander - 3D	<input type="checkbox"/>
Untereinander - 2D	<input type="checkbox"/>
2D→3D	<input type="checkbox"/>



Tabelle der Bilder, die für jede [3D-Modusauswahl (Manuell)] und das Quellbildformat angeschaut werden können

Falls das Bild nicht normal angezeigt wird, wählen Sie mithilfe der folgenden Tabelle den richtigen 3D-Modus.

[3D-Modusauswahl]	[Original]	[Bildfolge - 3D]	[Nebeneinander - 3D]	[Untereinander - 3D]	[2D→3D]
Quellbildformat					
Bildfolge		 Normales 3D*1			
Nebeneinander (Vollbild)			 Normales 3D*1		
Nebeneinander			 Normales 3D*1		
Untereinander				 Normales 3D*1	
Normales Format (2D)					 Normales 3D

*1: Wenn Sie [Bildfolge - 2D], [Nebeneinander - 2D] oder [Untereinander - 2D] auswählen, werden die Bilder ohne 3D-Effekt angezeigt.

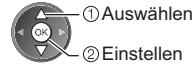
• Je nach Player oder Sendung kann das Bild von den oben gezeigten Illustrationen abweichen.

Gebrauch der Menüfunktionen

Verschiedene Menüs können aufgerufen werden, die Ihnen eine benutzerspezifische Einstellung von Bild-, Ton- und anderen Funktionen ermöglichen.



■ Sofortige Rückkehr zum TV-Modus



■ Rückkehr zur vorherigen Anzeige



■ Umblättern der Menüseiten



1 Rufen Sie die Menüanzeige auf

MENU Die (je nach Eingangssignal verschiedenen) Funktionen, die eingestellt werden können, werden angezeigt.

2 Wählen Sie das gewünschte Menü



3 Wählen Sie den gewünschten Eintrag

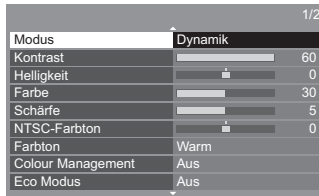

■ Auswahl aus mehreren Optionen



■ Einstellung über Pegelsteller



■ Weiterschalten zur nächsten Anzeige



Die nächste Anzeige erscheint

■ Eingeben von Zeichen über die eingblendete Tastatur

Bei bestimmten Funktionen können Namen oder Zahlen frei eingegeben werden.



Geben Sie die Zeichen nacheinander ein



• Sie können die Zeichen mit den Zifferntasten eingeben.

■ Zurücksetzen der Einstellungen

• Nur Bild- oder Toneinstellungen
 ➔ [Grundeinstellungen] im Bildmenü oder Tonmenü

• Bild- und Toneinstellungen zusammen

N (Auch der Lautstärkepegel und das Bildseitenverhältnis werden zurückgesetzt)

• Zur Rücksetzung aller Einstellungen ➔ [Werkzeugeinstellungen]

Pflege und Instandhaltung

Ziehen Sie zunächst den Netzstecker aus der Netzsteckdose.

Bildschirm, Gehäuse, Sockel

Regelmäßige Pflege:

Entfernen Sie Schmutzflecken oder Fingerabdrücke durch sanftes Abreiben der Oberfläche des Bildschirms, des Gehäuses oder des Standfußes mit einem weichen Tuch.

Bei hartnäckigem Schmutz:

Entfernen Sie zunächst den Staub von der Oberfläche. Befeuchten Sie ein weiches Tuch mit klarem Wasser oder mit Wasser mit neutralem Reinigungsmittel (im Verhältnis 1 Teil Reinigungsmittel auf 100 Teile Wasser). Wringen Sie das Tuch aus und wischen Sie die Oberfläche ab. Wischen Sie zuletzt die Flächen vollständig trocken.

Vorsicht

- Keine harten oder kratzigen Tücher verwenden, da diese die Oberflächen beschädigen könnten.
- Kein Wasser oder Reiniger direkt auf der Oberfläche verwenden. Falls Flüssigkeit in das Innere eindringt, kann dies einen Ausfall des Gerätes verursachen.
- Schützen Sie die Außenflächen vor Kontakt mit Insektiziden, Lösungsmitteln und anderen leichtflüchtigen Substanzen. Diese können die Oberfläche angreifen oder ein Ablösen der Farbe verursachen.
- Die Oberfläche des Displays ist beschichtet und kann leicht beschädigt werden. Kratzen oder klopfen Sie nicht mit Fingernägeln oder spitzen Gegenständen gegen die Oberfläche des Displays.
- Sie sollten das Gehäuse des Gerätes und den Standfuß nicht über längere Zeit dem Kontakt mit Gummi oder PVC aussetzen. Dies kann die Qualität der Oberfläche beeinträchtigen.

Netzstecker

Reiben Sie den Netzstecker in regelmäßigen Abständen mit einem trockenen Tuch ab. Feuchtigkeit und Staub können einen Brand oder elektrischen Schlag verursachen.

LCD-Fernseher



Konformitätserklärung (DoC)

„Hiermit erklärt Panasonic Corporation, dass dieser Fernseher die grundlegenden Anforderungen sowie die anderen relevanten Vorschriften der Richtlinie 1999/5/EG, der Richtlinie 2004/108/EG, der Richtlinie 2006/95/EG und der Empfehlung des Rates 1999/519/EG. erfüllt.“

Wenn Sie eine Kopie der originalen DoC dieses Fernsehgeräts erhalten wollen, besuchen Sie bitte die folgende Website:

<http://www.doc.panasonic.de>

Beauftragte Einrichtung:

Panasonic Testing Centre

Panasonic Marketing Europe GmbH

Winsbergring 15, 22525 Hamburg, Germany

Dieser Fernseher ist für den Einsatz in folgenden Ländern vorgesehen.

Andorra, Österreich, Belgien, Bulgarien, Zypern, Tschechische Republik, Estland, Frankreich, Deutschland, Griechenland, Ungarn, Italien, Island, Lettland, Liechtenstein, Litauen, Luxemburg, Malta, Monaco, Niederlande, Polen, Portugal, Rumänien, Slowakei, Slowenien, Spanien, Schweiz, Türkei

Die WLAN-Funktion dieses Fernsehers darf ausschließlich in geschlossenen Räumen genutzt werden.

- Dieses Gerät entspricht den nachstehend aufgeführten EMC-Normen.
EN55013, EN61000-3-2, EN61000-3-3, EN55020, EN55022, EN55024

Benutzerinformation zur Sammlung und Entsorgung von veralteten Geräten und benutzten Batterien



Diese Symbole auf den Produkten, Verpackungen und/oder Begleitdokumenten bedeuten, dass benutzte elektrische und elektronische Produkte und Batterien nicht in den allgemeinen Hausmüll gegeben werden sollen. Bitte bringen Sie diese alten Produkte und Batterien zur Behandlung, Aufarbeitung bzw. zum Recycling gemäß Ihrer Landesgesetzgebung und den Richtlinien 2002/96/EG und 2006/66/EG zu Ihren zuständigen Sammelpunkten.

Indem Sie diese Produkte und Batterien ordnungsgemäß entsorgen, helfen Sie dabei, wertvolle Ressourcen zu schützen und eventuelle negative Auswirkungen auf die menschliche Gesundheit und die Umwelt zu vermeiden, die anderenfalls durch eine unsachgemäße Abfallbehandlung auftreten können.



Wenn Sie ausführlichere Informationen zur Sammlung und zum Recycling alter Produkte und Batterien wünschen, wenden Sie sich bitte an Ihre örtlichen Verwaltungsbehörden, Ihren Abfallentsorgungsdienstleister oder an die Verkaufseinrichtung, in der Sie die Gegenstände gekauft haben. Gemäß Landesvorschriften können wegen nicht ordnungsgemäßer Entsorgung dieses Abfalls Strafgebühren verhängt werden.



Für geschäftliche Nutzer in der Europäischen Union

Wenn Sie elektrische oder elektronische Geräte entsorgen möchten, wenden Sie sich wegen genauerer Informationen bitte an Ihren Händler oder Lieferanten.

[Informationen zur Entsorgung in Ländern außerhalb der Europäischen Union]

Diese Symbole gelten nur innerhalb der Europäischen Union. Wenn Sie solche Gegenstände entsorgen möchten, erfragen Sie bitte bei den örtlichen Behörden oder Ihrem Händler, welches die ordnungsgemäße Entsorgungsmethode ist.

Hinweis zum Batteriesymbol (links zwei Symbolbeispiele):

Dieses Symbol kann in Kombination mit einem chemischen Symbol verwendet werden. In diesem Fall erfüllt es die Anforderungen derjenigen Richtlinie, die für die betreffende Chemikalie erlassen wurde.

Hinweis für die Funktionen DVB/Datensendungen/IPTV

- Dieser Fernseher entspricht den Standards (Stand August 2011) für die digitalen terrestrischen DVB-T-Dienste (MPEG2 und MPEG4-AVC(H.264)) und die digitalen DVB-C-Kabeldienste (MPEG2 und MPEG4-AVC(H.264)). Bitte konsultieren Sie Ihren Fachhändler hinsichtlich der Verfügbarkeit von DVB-T-Diensten an Ihrem Wohnort. Bitte konsultieren Sie Ihren Kabel-TV-Anbieter hinsichtlich der Verfügbarkeit von DVB-C-Diensten für diesen Fernseher.
- Bei Signalen, die nicht den Standards DVB-T oder DVB-C entsprechen, funktioniert dieser Fernseher möglicherweise nicht wie vorgesehen.
- Abhängig von Land, Region, Sender, Dienstanbieter und Netzwerkumgebung stehen nicht alle Funktionen zur Verfügung.
- Nicht alle CI-Module funktionieren ordnungsgemäß mit diesem Fernseher. Informationen über verfügbare CI-Module erhalten Sie bei Ihrem Dienstanbieter.
- Dieser Fernseher funktioniert möglicherweise mit einem nicht vom Dienstanbieter genehmigten CI-Modul nicht ordnungsgemäß.
- Abhängig vom Dienstanbieter werden möglicherweise zusätzliche Gebühren fällig.
- Die Kompatibilität mit zukünftigen Funktionen oder Diensten kann nicht garantiert werden.
- Neueste Informationen zu den verfügbaren Diensten finden Sie auf der folgenden Website. (Nur auf Englisch)
<http://panasonic.jp/support/global/cs/tv/>

Name und Adresse des Herstellers gemäß der Richtlinie 2001/95/EG, umgesetzt durch das GPSG vom 06.01.2004, Paragraph 5 :

Panasonic AVC Networks Czech, s. r. o.

U Panasoniku 1
320 84 Plzeň
Česká republika

Panasonic Corporation

Web Site: <http://panasonic.net>

TQB0E2276A1G

Panasonic®

Italiano

Modello No.

TX-L32ET5E	TX-L42ET5E
TX-L32ET5EW	TX-L42ET5EW
TX-L37ET5E	TX-L47ET5E
TX-L37ET5EW	TX-L55ET5E

Istruzioni per l'uso Televisore LCD



Per istruzioni più dettagliate, consultare le Istruzioni per l'uso nel CD-ROM.

Per consultare le Istruzioni per l'uso nel CD-ROM è necessario un computer dotato di unità CD-ROM e di Adobe® Reader® (si consiglia la versione 8.0 o successiva).

A seconda del sistema operativo usato o delle impostazioni del computer, le Istruzioni per l'uso potrebbero non avviarsi automaticamente.

In tal caso, aprire manualmente il file PDF nella cartella "MANUAL" per visualizzare le istruzioni.

VIERA

Indice

Leggere con attenzione

Precauzioni per la sicurezza 2

Guida all'avvio rapido

Accessori 4

Identificazione dei comandi 6

Collegamenti di base 8

Sintonia automatica 10

Utilizzo di "VIERA Connect" 14

Modalità di utilizzo di VIERA TOOLS 14

Visione di immagini 3D 15

Modalità di utilizzo delle funzioni dei menu .. 18

Manutenzione 19

Complimenti per l'acquisto del presente prodotto Panasonic.

Prima di utilizzare il prodotto, leggere attentamente le seguenti istruzioni e conservarle per eventuali consultazioni future.

Le immagini in questo manuale hanno soltanto uno scopo illustrativo.

Fare riferimento alla garanzia pan-europea se è necessario rivolgersi al rivenditore Panasonic locale per l'assistenza.

Precauzioni per la sicurezza

Avvertenza

Maneggiamento della spina e del cavo di alimentazione

- Inserire completamente la spina nella presa di corrente. (Se la spina è allentata, potrebbe generare calore e causare un incendio.)
- Assicuratevi che ci sia un accesso facile alla spina del cavo di alimentazione.
- Non toccare la spina del cavo di alimentazione con le mani bagnate. C'è pericolo di scosse elettriche.
- Non usare un cavo di alimentazione diverso da quello in dotazione a questo televisore. Potrebbe causare incendi o scosse elettriche.
- Non danneggiare il cavo di alimentazione; i danni al cavo possono causare incendi o scosse elettriche.
 - Non spostare il televisore con il cavo di alimentazione collegato alla presa di corrente.
 - Non mettere oggetti pesanti sul cavo di alimentazione, o mettere il cavo vicino ad un oggetto molto caldo.
 - Non torcere il cavo di alimentazione e non piegarlo o tenderlo eccessivamente.
 - Non staccare il cavo di alimentazione tirandolo. Per staccare il cavo di alimentazione dalla presa di corrente, prenderlo per la spina.
 - Non usare il cavo di alimentazione con la spina danneggiata, o una presa di corrente danneggiata.
 - Assicurarsi che il televisore non schiacci il cavo di alimentazione.

Se si nota una qualsiasi anomalia, staccare immediatamente la spina del cavo di alimentazione dalla presa di corrente!

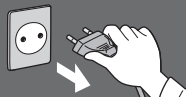

C.a. 220-240 V
50 / 60 Hz



Alimentazione / Installazione

- Questo televisore è progettato per:
 - C.a. 220-240 V, 50 / 60 Hz
 - Uso da tavolo

Non si deve MAI aprire o modificare il televisore per conto proprio

- I componenti ad alto voltaggio possono causare forti scosse elettriche. Non rimuovere il coperchio posteriore del televisore onde evitare l'eventuale contatto con i componenti sotto tensione.
- All'interno del televisore non sono presenti componenti riparabili dall'utente.
- Far controllare, regolare o riparare il televisore dal rivenditore Panasonic locale.

Non esporre il televisore alla luce diretta del sole e altre fonti di calore

- Evitare di esporre il televisore alla luce solare diretta ad altre fonti di calore.



Al fine di prevenire gli incendi, tenere sempre lontano dal televisore le candele e le altre fonti di fiamme libere.

Non esporre alla pioggia oppure all'umidità eccessiva

- Non esporre il televisore alla pioggia oppure all'umidità eccessiva per evitare il danneggiamento che potrebbe causare una folgorazione oppure un incendio.
- Non posare sull'apparecchio i recipienti con l'acqua, come per esempio i vasi e non esporre la TV all'acqua gocciolante né all'acqua corrente.

Non introdurre oggetti estranei all'interno del televisore

- Evitare che qualsiasi oggetto possa cadere nei fori di ventilazione del televisore poiché ciò potrebbe dare luogo a incendi o scosse elettriche.

Non collocare la TV su superfici inclinate o instabili e assicurarsi che la TV non sporga oltre il margine della base

- Il televisore potrebbe cadere o rovesciarsi.

Utilizzare soltanto piedistalli e attrezzature di montaggio dedicati

- L'utilizzo di un tavolino o di altri mezzi di fissaggio non omologati può rendere il televisore instabile col rischio di infortuni. Rivolgersi al rivenditore Panasonic locale per far eseguire l'impostazione o l'installazione.
- Usare solo piedistalli (pag. 4) / staffe di montaggio a parete approvati.

Non permettere ai bambini di maneggiare le schede SD o altre parti pericolose

- Come per qualsiasi oggetto di piccole dimensioni, vi è il rischio che le schede SD possano essere ingerite dai bambini piccoli. Rimuovere la Scheda SD subito dopo l'uso e conservarla lontano dalla portata dei bambini.
- Questo prodotto contiene parti potenzialmente pericolose, che potrebbero essere ingerite accidentalmente dai bambini. Tenere queste parti fuori della portata dei bambini.

Onde radio

- Non utilizzare il televisore in istituti medici o luoghi con apparecchiature medicali. Le onde radio emesse dal televisore possono interferire con le apparecchiature medicali e causare danni a causa del malfunzionamento.
- Non usare il televisore accanto ad apparecchiature di controllo automatiche, ad esempio porte automatiche o allarmi antincendio. Le onde radio emesse dal televisore possono interferire con le apparecchiature di controllo automatiche e causare incidenti danni a causa del malfunzionamento.
- Mantenere una distanza di almeno 22 cm dal componente LAN wireless incorporato se portatore di pacemaker cardiaco. Le onde radio emesse dal componente possono interferire con il funzionamento del pacemaker.
- Non smontare o modificare la LAN wireless incorporata.

Precauzioni

Prima di pulire il televisore, staccare la spina del cavo di alimentazione dalla presa di corrente

- La pulizia del televisore sotto tensione potrebbe causare scosse elettriche.

Rimuovere il cavo di alimentazione dalla presa elettrica se il televisore non viene utilizzato per un lungo periodo di tempo

- Il televisore consuma energia anche quando è spento se la spina del cavo di alimentazione rimane collegata.

Il volume eccessivo delle cuffie può danneggiare l'udito

- Può provocare danni irreversibili.

Evitare di esercitare un'eccessiva pressione o di urtare il pannello del display

- Diversamente, possono verificarsi danneggiamenti e lesioni personali.

Non bloccare le aperture di ventilazione sul retro

- Una ventilazione adeguata è essenziale per evitare guasti dei componenti elettronici.
- Non ostacolare la ventilazione, ad esempio coprendo le aperture di ventilazione con giornali, copritavola e tende.
- È consigliabile lasciare uno spazio di almeno 10 cm intorno al televisore, anche quando viene collocato all'interno di un mobile o fra mensole.
- Quando si utilizza il piedistallo, mantenere uno spazio tra la parte inferiore del televisore e la superficie del pavimento.
- Se non si utilizza un piedistallo, verificare che le ventole sul fondo del televisore non siano bloccate.

Distanza minima

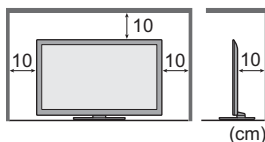

LAN wireless incorporata

- Per usare la LAN wireless incorporata, è necessario ottenere un punto d'accesso.
- Non utilizzare la LAN wireless incorporata per la connessione a una rete wireless (SSID*) per la quale non si dispone dei diritti di utilizzo. Tali reti potrebbero essere elencate nei risultati della ricerca. Il loro utilizzo potrebbe tuttavia essere considerato come illecito.
*SSID è un nome che identifica una particolare rete wireless per la trasmissione.
- Non sottoporre la LAN wireless incorporata a temperature elevate, alla luce diretta del sole o all'umidità.
- I dati trasmessi e ricevuti mediante onde radio possono essere intercettati e controllati.
- La LAN wireless incorporata utilizza bande di frequenza a 2,4 GHz e 5 GHz. Per evitare malfunzionamenti o rallentamenti causati da interferenze delle onde radio, allontanare il televisore da dispositivi quali altri dispositivi LAN wireless, microonde, telefoni cellulari e dispositivi che utilizzano segnali a 2,4 e 5 GHz quando si usa la LAN wireless incorporata.
- Se si verificano disturbi causati dall'elettricità statica, è possibile che il televisore si spenga al fine di proteggere l'apparecchiatura. In questo caso, spegnere il televisore con l'interruttore di accensione / spegnimento, quindi riaccenderlo.
- Per ulteriori informazioni sulla LAN wireless incorporata e sul punto di accesso, visitare il seguente sito Web. (Solo in inglese)
<http://panasonic.jp/support/global/cs/tv/>

Accessori

Accessori standard

Telecomando



- N2QAYB000752
(TX-L32ET5E
TX-L37ET5E
TX-L42ET5E
TX-L47ET5E
TX-L55ET5E)
- N2QAYB000785
(TX-L32ET5EW
TX-L37ET5EW
TX-L42ET5EW)

Batterie telecomando (2)

- R6
➔ (vedere sotto)



Piedistallo ➔ (vedere sotto)

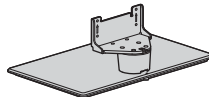

Morsetto ➔ (pag. 10)



Cavo di alimentazione ➔ (pag. 8)

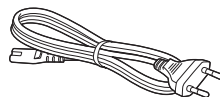

Occhiali 3D (4) ➔ (pag. 15)



Adattatori terminale

- Adattatore AV1 (SCART)
➔ (pag. 8)



- Adattatore AV2 (COMPONENT / VIDEO)

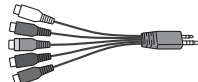

Istruzioni per l'uso

Garanzia pan-europea

Schema elettrico

- Gli accessori potrebbero non essere forniti insieme. Prestare attenzione a non farli cadere accidentalmente.
- Questo prodotto contiene parti potenzialmente pericolose (come sacchetti di plastica), che potrebbero essere ingerite accidentalmente dai bambini. Tenere queste parti fuori della portata dei bambini.

Installazione / rimozione delle batterie dal telecomando

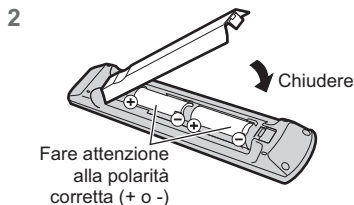
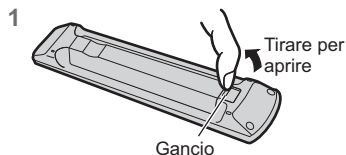

Precauzioni

- L'installazione non corretta potrebbe causare perdite delle batterie e corrosione, danneggiando il telecomando.
- Non mischiare batterie vecchie e nuove.
- Per la sostituzione, utilizzare soltanto batterie di tipo uguale o equivalente. Non mischiare tipi diversi di batterie (come batterie alcaline e al manganese).
- Non usare batterie ricaricabili (Ni-Cd).
- Non bruciare o rompere le batterie.
- Non esporre le batterie a calore eccessivo, ad esempio luce del sole, fiamme libere o simili.
- Smaltire correttamente le batterie.
- Assicurarsi di sostituire correttamente le batterie: in caso di inversione della polarità sussiste il rischio di esplosioni e incendi.
- Non smontare o modificare il telecomando.

Aggancio / rimozione del piedistallo

Avvertenza

Non smontare o modificare il piedistallo.

- In caso contrario, il televisore potrebbe cadere e danneggiarsi, procurando eventuali danni a cose e persone.

Precauzioni

Non usare piedistalli diversi da quello fornito con il televisore.

- In caso contrario, il televisore potrebbe cadere e danneggiarsi, procurando eventuali danni a cose e persone.

Non utilizzare il piedistallo qualora presenti deformazioni o rotture.

- L'utilizzo di un piedistallo danneggiato può rappresentare un pericolo per l'incolumità personale. Rivolgersi immediatamente al rivenditore Panasonic locale.

Durante il montaggio, accertarsi che tutte le viti siano saldamente serrate.

- Se non si presta sufficiente attenzione per garantire un corretto serraggio delle viti durante il montaggio, il piedistallo non dispone della forza sufficiente per supportare il televisore, il quale potrebbe cadere danneggiandosi e causando incidenti.

Assicurarsi che il televisore non possa cadere.

- Se il piedistallo viene urtato o i bambini vi si arrampicano sopra con il televisore installato, il televisore potrebbe cadere e causare incidenti alle persone.

Per l'installazione e la rimozione del televisore sono necessarie due o più persone.

- Se non sono presenti due o più persone, il televisore potrebbe cadere causando incidenti.

Per rimuovere il piedistallo dal televisore, attenersi esclusivamente alla procedura specificata. ➔ (vedere sotto)

- In caso contrario, il televisore e/o il piedistallo possono cadere e danneggiarsi, con il rischio di lesioni personali.

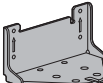
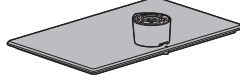
A) Vite di montaggio (4)  M5 x 15	C) Staffa <ul style="list-style-type: none">• TBL5ZA32911 (TX-L32ET5E)• TBL5ZA32912 (TX-L32ET5EW)• TBL5ZA32831 (TX-L37ET5E)• TBL5ZA32832 (TX-L37ET5EW)• TBL5ZA32922 (TX-L42ET5EW)• TBL5ZA32921 (TX-L42ET5E)• TBL5ZA32922 (TX-L47ET5E)• TBL5ZA32921 (TX-L55ET5E) 	D) Base <ul style="list-style-type: none">• TBL5ZX03551 (TX-L32ET5E)• TBL5ZX03553 (TX-L32ET5EW)• TBL5ZX03541 (TX-L37ET5E)• TBL5ZX03543 (TX-L37ET5EW)• TBL5ZX03531 (TX-L42ET5E)• TBL5ZX03535 (TX-L42ET5EW)• TBL5ZX03511 (TX-L47ET5E)• TBL5ZX03851 (TX-L55ET5E) 
---------------------------------------------------------------------------------------------------------------------------------	---------------------------------------------------------------------------------------------------------------------------------------------------------------------------------------------------------------------------------------------------------------------------------------------------------------------------------------------------------------------------------------------------------------------------------------	--------------------------------------------------------------------------------------------------------------------------------------------------------------------------------------------------------------------------------------------------------------------------------------------------------------------------------------------------------------------------------------------------------------------------------------

Italiano

1 Montaggio del piedistallo

- Usare le viti di montaggio **A** per fissare saldamente la staffa **C** alla base **D**.
- Accertarsi che le viti siano saldamente serrate.
 - Se si forzano le viti nel senso errato, si danneggiano le filettature.

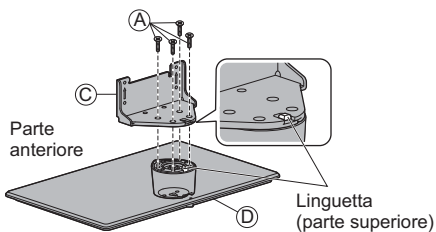

2 Fissaggio del televisore

- Usare le viti di montaggio **B** per fissare saldamente.
- Serrare le quattro viti di montaggio, lasciandole inizialmente allentate e stringendole solo in un secondo momento per fissarle in modo sicuro.
 - Lavorare su una superficie orizzontale e piana.

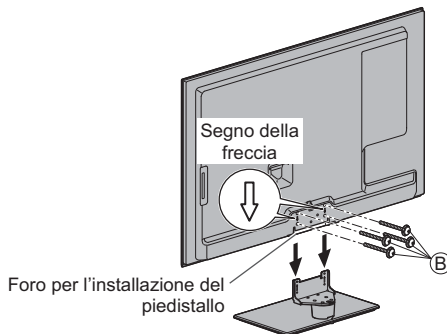

Rimozione del piedistallo dal televisore

Rimuovere il piedistallo nel seguente modo quando si utilizza la staffa di montaggio a parete o per reimballare il televisore.

- 1 Rimuovere le viti di montaggio **B** dal televisore.
- 2 Staccare il piedistallo dal televisore.
- 3 Rimuovere le viti di montaggio **A** dalla staffa.

Regolare il pannello all'angolazione desiderata

- Fare attenzione che non siano presenti oggetti nel raggio di rotazione.

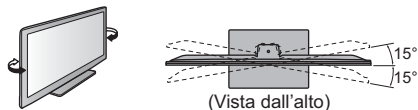

Per impedire la caduta del televisore

Usando il foro per vite anticaduta e una vite (disponibile in commercio), fissare saldamente il corpo del piedistallo alla superficie di installazione.

- Posizionare il piedistallo su una superficie sufficientemente spessa e resistente.

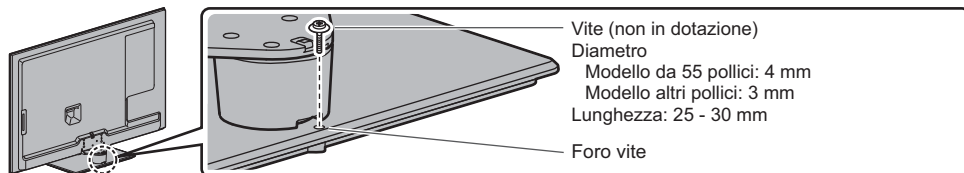

Identificazione dei comandi

Telecomando

italiano

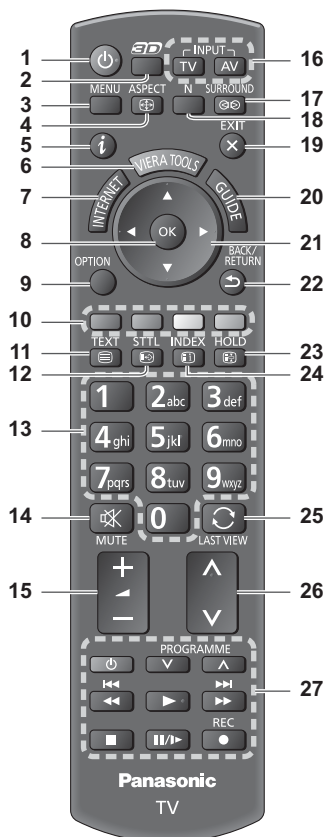

1 Interruttore di accensione / standby

- Per accendere il televisore o per disporlo nella modalità standby.

2 Tasto 3D

- Consente di impostare la modalità di visualizzazione su 2D o 3D.

3 [Menu principale]

- Premere per accedere ai menu Immagine, Audio, Rete, Timer e Funzioni.

4 Formato

- Cambia il formato.

5 Informazioni

- Per visualizzare le informazioni sui canali e sui programmi.

6 VIERA TOOLS

- Per visualizzare alcune icone di funzioni speciali e accedere facilmente.

7 INTERNET ([VIERA Connect])

- Per visualizzare la schermata home di VIERA Connect.

8 OK

- Per confermare le selezioni e le scelte.
- Premere dopo aver selezionato le posizioni dei canali per cambiare velocemente canale.
- Per visualizzare la Lista canali.

9 [Menu opzioni]

- Impostazioni semplici delle opzioni per visualizzazione, audio, ecc.

10 Tasti colorati (rosso-verde-giallo-blu)

- Utili per selezionare, scorrere e utilizzare varie funzioni.

11 Televideo

- Per selezionare la modalità Televideo.

12 Sottotitoli

- Per visualizzare i sottotitoli.

13 Tasti numerici

- Per cambiare i canali e le pagine Televideo.
- Per impostare i caratteri.
- Per accendere il televisore quando è nella modalità Standby (tenere premuto per circa 1 secondo).

14 Silenziamento suono

- Per attivare e disattivare il silenziamento dell'audio.

15 Volume Su / Giù

16 Selezione della modalità di ingresso

- TV - per selezionare la modalità DVB-C / DVB-T / Analogica.
- AV - per selezionare la modalità d'ingresso AV dalla lista di selezione ingresso.

17 Surround

- Per cambiare le impostazioni audio surround.

18 Normalizza

- Consente di ripristinare le impostazioni predefinite delle immagini e dell'audio.

19 Esci

- Per tornare alla schermata normale di visione.

20 Guida TV

21 Tasti dei cursori

- Per effettuare le selezioni e le regolazioni.

22 Indietro

- Per tornare al menu / pagina precedente.

23 Hold

- Blocca / sblocca l'immagine.
- Mantiene la pagina Televideo attuale (modalità Televideo).

24 Indice

- Per tornare alla pagina indice del Televideo (modalità Televideo).

25 Ultima visualizzazione

- Per passare all'ultimo canale o all'ultima modalità di ingresso visualizzati.

26 Canale Su / Giù

27 Controllo dei contenuti, componente collegato, ecc.

Indicatore / Pannello di controllo

1 Selettore di funzione

- [Volume] / [Contrasto] / [Luminosità] / [Colore] / [Nitidezza] / [Tinta] (segnale NTSC) / [Bassi]* / [Acuti]* / [Bilanciamento] / [Sintonia automatica] * [Musica] o [Parlato] nel Menu audio

2 Canale Su / Giù, cambio di valore (quando si usa il tasto F), accendere il televisore (premere un tasto per circa 1 secondo in modalità Standby)

3 Per cambiare la modalità di ingresso

4 Interruttore di accensione / spegnimento principale

- Utilizzare per attivare e disattivare l'alimentazione principale.

Se l'ultima volta il televisore è stato spento dal telecomando mentre era nella modalità Standby, entrerà in modalità Standby quando lo si accende usando l'interruttore di accensione / spegnimento.

Quando si preme il tasto sul pannello di controllo (1 - 4), sul lato destro dello schermo viene visualizzata la guida del pannello di controllo per 3 secondi per evidenziare il tasto premuto.

5 Ricevitore dei segnali del telecomando

- Non posizionare oggetti tra il telecomando e il sensore del telecomando del televisore.

6 Sensore C.A.T.S. (Sistema di rilevamento automatico del contrasto)

- Rileva la luminosità per regolare la qualità delle immagini quando [Modalità Eco] nel menu Immagine è impostata su [On].

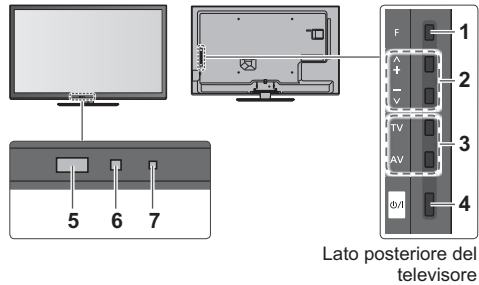

Lato posteriore del televisore

7 LED di accensione e del timer

Rosso: Standby

Verde: Attivato

Arancione: Programmazione timer attivata

Arancione (lampeggiante):

Registrazione di Programmazione timer o

Registrazione diretta TV in corso

Rosso con arancione lampeggiante:

Standby con Programmazione timer On o

Registrazione diretta TV

- Il LED lampeggia quando il televisore riceve un comando dal telecomando.

Uso delle indicazioni sullo schermo - Guida operativa

Dal menu delle indicazioni sullo schermo è possibile accedere a molte funzioni disponibili con questo televisore.

■ Guida operativa

La guida operativa consente di eseguire operazioni usando il telecomando.

Esempio: [Menu audio]



Guida operativa

■ Modalità di utilizzo del telecomando

MENU



Per aprire il menu principale



Per spostare il cursore / selezionare una gamma di opzioni / selezionare una voce di menu (solo su e giù) / regolare i livelli (solo destra e sinistra)



Per accedere ai menu / memorizzare le impostazioni dopo l'esecuzione delle regolazioni o l'impostazione delle opzioni

BACK/RETURN



Per tornare al menu precedente

EXIT



Per uscire dal sistema dei menu e tornare alla normale schermata di visione

Funzione di standby automatico di corrente

Il televisore entra automaticamente in modalità Standby nei seguenti casi:

- Non vengono ricevuti segnali e non vengono eseguite operazioni per 30 minuti nella modalità analogica del televisore.
- [Timer di spegnimento] è attivo nel menu Timer.
- Non vengono eseguite operazioni nell'intervallo di tempo selezionato in [Standby automatico].
- Questa funzione non incide sulla registrazione di Programmazione timer e Registrazione diretta TV.

Collegamenti di base

I dispositivi esterni e i cavi mostrati non sono forniti con questo televisore.
 Accertarsi che il televisore sia scollegato dalla presa di corrente prima di collegare o di scollegare qualsiasi cavo.

Terminali

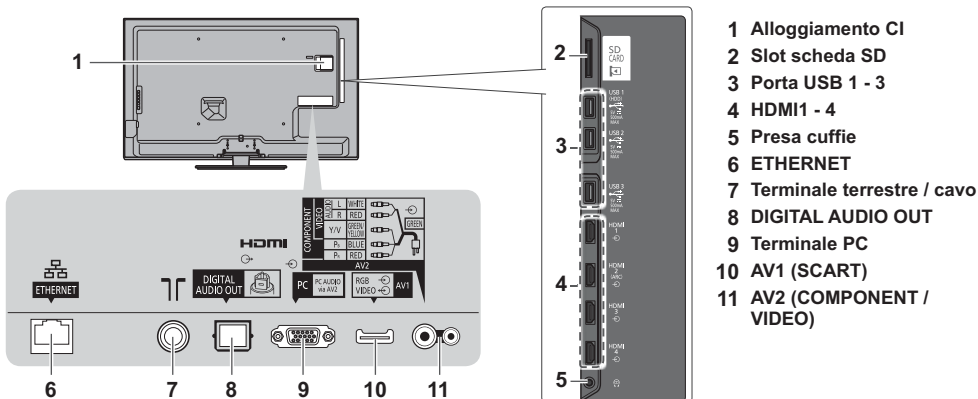

italiano

Collegamenti

Cavo di alimentazione e antenna

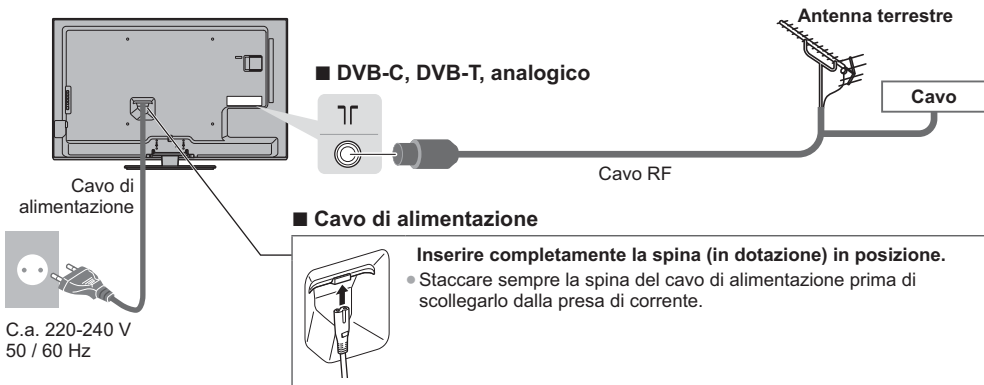

Dispositivi AV

■ Registratore DVD / VCR

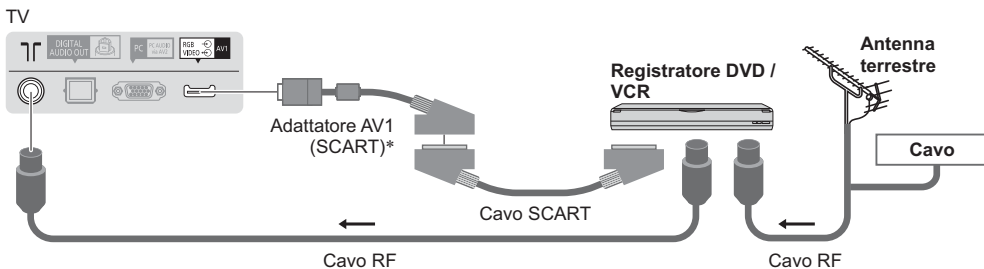

*In dotazione con il televisore

■ Registratore DVD / VCR e decoder

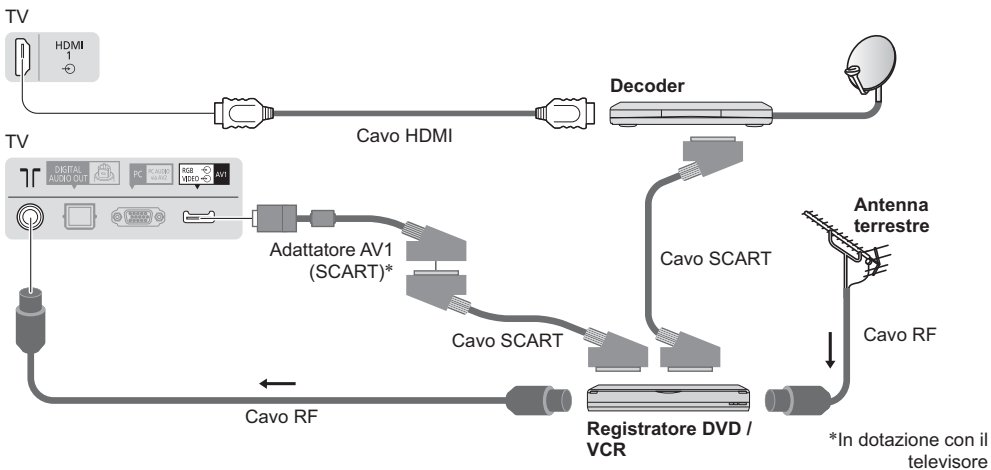

■ Lettore / lettore 3D compatibile



Nota

- Collegamento del terminale AV1 del televisore a un registratore DVD / VCR che supporta Q-Link.
- Leggere anche il manuale del dispositivo che viene collegato.
- Tenere il televisore lontano dalle apparecchiature elettriche (apparecchiature video, ecc.) o apparecchiature con un sensore a infrarossi. In caso contrario, potrebbero verificarsi distorsioni di immagini / audio o interferenze nel funzionamento dell'altro componente.
- Quando si utilizza un cavo SCART o HDMI, usare un cavo completamente allacciato.
- Verificare che il tipo di terminali e le spine del cavo siano corretti durante il collegamento.

Rete

Per abilitare le funzioni di servizio rete (VIERA Connect, ecc.), è necessario collegare il televisore a una rete a banda larga.

- Se non si dispone di servizi di rete a banda larga, rivolgersi al rivenditore per assistenza.
- Preparare l'ambiente Internet per la connessione cablata o wireless.
- L'impostazione della connessione di rete si avvierà dopo la sintonizzazione (quando si usa il televisore per la prima volta). ➔ (pag. 12 - 13)

■ Connessione cablata

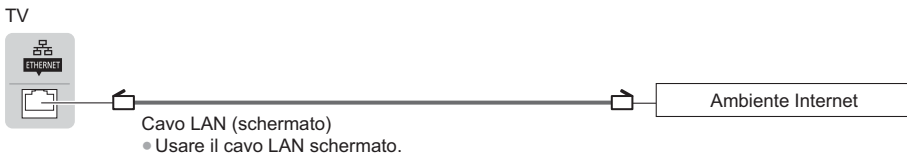

■ Connessione wireless

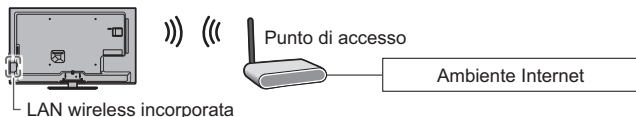

Utilizzo del morsetto

italiano

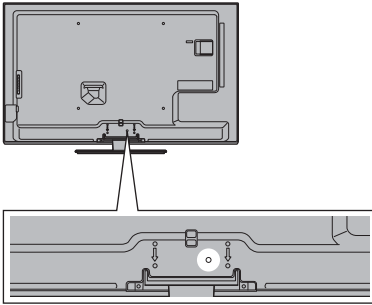

- Non avvolgere insieme il cavo RF e il cavo di alimentazione (le immagini potrebbero risultare distorte).
- Fissare i cavi con i morsetti, se necessario.
- Se si usa l'accessorio opzionale, attenersi alle istruzioni del manuale di montaggio delle opzioni per fissare i cavi.

■ Morsetto (accessorio standard)

Attaccare il morsetto

Inserire il morsetto in un foro

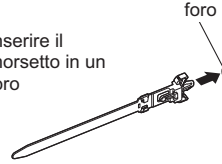

Avvolgere i cavi

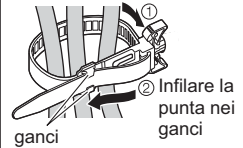

Per rimuovere dal televisore:

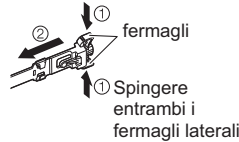

Per allentare:

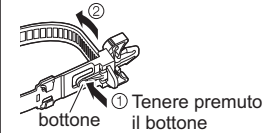

Sintonia automatica

Ricerca e memorizzazione automatica dei canali.

- L'esecuzione di questi passaggi non è necessaria se la sintonizzazione è stata eseguita dal rivenditore.
- Completare i collegamenti (pag. 8 - 10) e le impostazioni (se necessario) del componente collegato prima di avviare la Sintonia automatica. Per informazioni dettagliate sulle impostazioni del componente collegato, leggere il relativo manuale di istruzioni.

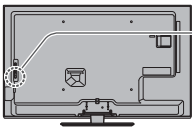

1

Collegare il televisore alla presa di corrente e accenderlo



- L'operazione richiede alcuni secondi.
- Se sul televisore si accende il LED rosso, premere l'interruttore di accensione / standby sul telecomando per circa 1 secondo.



2

Selezionare la lingua

Menüsprache

Deutsch	Dansk	Polski	Srpski
English	Svenska	čeština	Hrvatski
Français	Norsk	Magyar	Slovenščina
Italiano	Suomi	Slovenčina	Latviešu
Español	Türkçe	Български	eesti keel
Português	Ελληνικά	Română	Lietuvių
Nederlands			

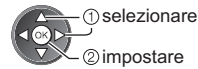

3

Selezionare la nazione

Paese

Germania	Danimarca	Polonia
Austria	Svezia	Repubblica Ceca
Francia	Norvegia	Ungheria
Italia	Finlandia	Slovacchia
Spagna	Lussemburgo	Slovenia
Portogallo	Belgio	Croazia
Svizzera	Olanda	Estonia
Malta	Turchia	Lituania
Andorra	Grecia	Altri

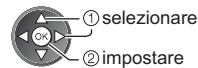

- A seconda del paese selezionato, selezionare la regione o memorizzare il numero PIN di sicurezza bambini (non è possibile memorizzare "0000") seguendo le istruzioni visualizzate sullo schermo.

Selezionare la modalità di sintonizzazione

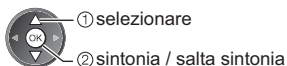

- : sintonia (ricerca dei canali disponibili)
- : salta sintonia

Selezionare [Avvio ATP]

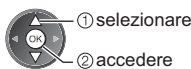
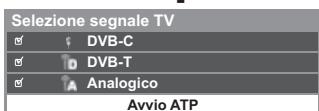

- La Sintonia automatica comincia a cercare e a memorizzare i canali TV. I canali memorizzati e l'ordine dei canali dipendono dal paese, dall'area geografica, dal sistema di trasmissione e dalle condizioni di ricezione del segnale.

La schermata Sintonia Automatica varia a seconda del paese selezionato.

1 [Impostazioni rete DVB-C]

- A seconda del paese selezionato, selezionare preventivamente il fornitore del servizio via cavo seguendo le istruzioni visualizzate sullo schermo.

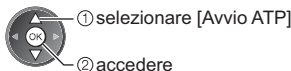
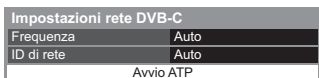

Normalmente impostare [Frequenza] e [ID di rete] su [Auto].

Se [Auto] non è visualizzato o se necessario, immettere [Frequenza] e [ID di rete] specificati dal fornitore del servizio via cavo con i tasti numerici.

2 [Sintonia automatica DVB-C]

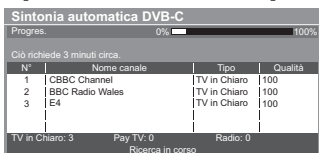

3 [Sintonia automatica DVB-T]

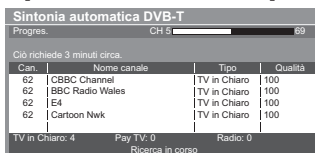

- A seconda del paese selezionato, la schermata di selezione del canale viene visualizzata dopo Sintonia automatica DVB-T se diversi canali hanno lo stesso numero di canale logico. Selezionare il canale preferito, oppure uscire dalla schermata per eseguire la selezione dei canali in automatico.

4 [Sintonia automatica analogica]

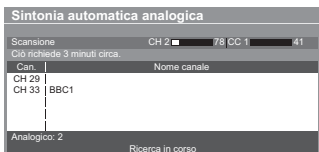

5 Scaricamento preselezioni

Se è collegato un registratore con tecnologia Q-Link, VIERA Link o altra tecnologia simile, le impostazioni di canale, lingua e paese / regione vengono scaricate automaticamente nel registratore.

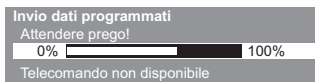

- Se il download non riesce, è possibile eseguirlo in seguito mediante il menu Funzioni.

Impostazione della connessione di rete

Impostare la connessione di rete per attivare le funzioni dei servizi di rete quali VIERA Connect, ecc. (pag. 14).

- Si noti che questo televisore non supporta i punti di accesso pubblico wireless.
- Verificare che le connessioni di rete (pag. 9) siano completate prima di avviare la configurazione delle impostazioni.

Selezionare il tipo di rete



[Cavo di rete] → “Connessione cablata” (pag. 9)
[Wireless] → “Connessione wireless” (pag. 9)

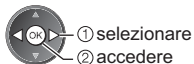

- Per eseguire la configurazione più avanti o saltare questo passaggio

➔ Selezionare [Imposta dopo] o EXIT

■ [Cavo di rete]

1. Selezionare [Auto]

Acquisire indirizzo IP
Auto Manuale



Viene eseguita la configurazione automatica e viene avviato il test della connessione di rete.

Test di connessione

- Verifica collegamento del cavo di rete.
- Verifica acquisizione IP.
- Verifica dispositivi con stesso indirizzo IP.
- Verifica connessione a gateway.
- Verifica comunicazioni con il server.

: **superato**

Il test ha esito positivo e il televisore è collegato alla rete.

: **non superato**

Controllare le impostazioni e i collegamenti. Quindi selezionare [Riprova].

2. Andare al passaggio successivo **7**



■ [Wireless]

I punti di accesso trovati vengono elencati automaticamente.

1. Selezionare il punto di accesso desiderato

Reti wireless disponibili			
N°	Nome rete (SSID)	Tipo wireless	Stato
1	Access Point A	11n(2.4GHz)	<input type="checkbox"/> [] [] [] []
2	Access Point B	11n(5GHz)	<input type="checkbox"/> [] [] [] []
3	Access Point C	11n(5GHz)	<input type="checkbox"/> [] [] [] []

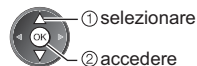

- Per [WPS (Premere il pulsante)] (pag. 13)

(Rosso)

: Punto d'accesso cifrato

- Per eseguire una nuova ricerca dei punti d'accesso

(Blu)

- Per informazioni sul punto d'accesso evidenziato



- Per eseguire l'impostazione manualmente

(Giallo)

2. Accedere alla modalità di inserimento della chiave di cifratura

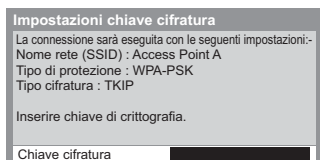

- Se il punto d'accesso selezionato non è cifrato, verrà visualizzata la schermata di conferma. Si raccomanda di selezionare il punto d'accesso cifrato.

3. Inserire la chiave di cifratura del punto di accesso

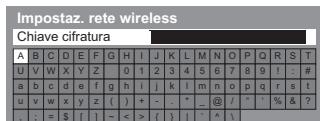

Impostare i caratteri

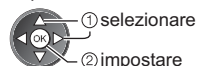

- È possibile impostare i caratteri utilizzando i tasti numerici.

Memorizzare



6

4. Al termine della configurazione del punto di accesso, eseguire il test della connessione



Test di connessione

- Controllare la connessione di rete.
- Verifica acquisizione IP.
- Verifica dispositivi con stesso indirizzo IP.
- Verifica connessione a gateway.
- Verifica comunicazioni con il server.

: **superato**

Il test ha esito positivo e il televisore è collegato alla rete.

: **non superato**

Controllare le impostazioni e i collegamenti. Quindi selezionare [Riprova].

● Per eseguire manualmente la configurazione, selezionare [Manuale] e impostare ciascuna voce.

5. Andare al passaggio successivo **7**



(Premere due volte)

[WPS (Premere il pulsante)]

1. Premere il tasto WPS sul punto di accesso fino a quando la spia lampeggia

2. Collegare il televisore al punto di accesso

WPS (Premere il pulsante)

- 1) Premere il tasto "WPS" sull'access point wireless fino a quando lampeggia.
- 2) Quando il punto d'accesso è pronto, selezionare "Connetti".

In caso di dubbi, consultare il manuale d'uso dell'access point wireless.

Connetti



● Per eseguire questa configurazione, assicurarsi che il punto di accesso utilizzato supporti il WPS.

● WPS: Wi-Fi Protected Setup™

● Se la connessione non riesce, controllare le impostazioni e l'ubicazione del punto di accesso. Quindi, seguire le istruzioni visualizzate sullo schermo.

3. Al termine della configurazione del punto di accesso, eseguire il test della connessione



Test di connessione

- Controllare la connessione di rete.
- Verifica acquisizione IP.
- Verifica dispositivi con stesso indirizzo IP.
- Verifica connessione a gateway.
- Verifica comunicazioni con il server.

: **superato**

Il test ha esito positivo e il televisore è collegato alla rete.

: **non superato**

Controllare le impostazioni e i collegamenti. Quindi selezionare [Riprova].

● Per eseguire manualmente la configurazione, selezionare [Manuale] e impostare ciascuna voce.

4. Andare al passaggio successivo **7**



(Premere due volte)

7 Selezionare [Casa]

Selezionare [Casa] come ambiente di utilizzo per l'uso in ambiente domestico.

Seleziona l'ambiente di utilizzo.

Casa Negozio



① selezionare
② impostare

■ Ambiente di utilizzo [Negozio] (solo per la visualizzazione in negozio)

L'ambiente di utilizzo [Negozio] è la modalità dimostrativa che consente di illustrare le principali caratteristiche del televisore.

Selezionare [Casa] come ambiente di utilizzo per l'uso in ambiente domestico.

● È possibile tornare alla schermata di selezione dell'ambiente di utilizzo dalla schermata di conferma Negozio.

1 Tornare alla schermata di selezione dell'ambiente di utilizzo

Negozio

Hai impostato la modalità negozio



Seleziona l'ambiente di utilizzo.

Casa Negozio



① selezionare
② impostare

Per modificare l'ambiente di utilizzo in un secondo momento, sarà necessario ripristinare tutte le impostazioni accedendo a Impostazioni originali.

La Sintonia automatica è ora completata e il televisore è pronto per la visione dei programmi TV.

Se la sintonia non riesce, verificare che il cavo RF sia collegato, quindi seguire le istruzioni visualizzate sullo schermo.

Nota

- Per sintonizzare nuovamente tutti i canali ➔ **[Sintonia automatica]** nel menu Funzioni
- Per aggiungere la modalità Televisore disponibile in un secondo momento ➔ **[Aggiungi segnale TV]** nel menu Funzioni
- Per inizializzare tutte le impostazioni ➔ **[Impostazioni originali]** nel menu Funzioni

Utilizzo di “VIERA Connect”

VIERA Connect è un gateway per i servizi Internet esclusivo di Panasonic.

VIERA Connect consente di accedere ad alcuni siti Web specifici supportati da Panasonic e di usufruire dei contenuti Internet sulla schermata iniziale di VIERA Connect: video, giochi, strumenti di comunicazione, ecc.

- Questo televisore non supporta completamente la funzionalità browser. Alcune funzionalità dei siti Web potrebbero pertanto non essere disponibili.

Italiano



1 Accendere il televisore



- Premere per 1 secondo circa.
- Accendere il televisore usando l'interruttore di accensione / spegnimento. (pag. 7)

- Ogni volta che si accende il televisore, viene visualizzata la barra introduttiva di VIERA Connect. La barra è soggetta a modifiche.



2 Accedere a VIERA Connect

Mentre è visualizzata la barra



- In base alle condizioni di utilizzo, potrebbero essere necessari alcuni minuti per la lettura di tutti i dati.
- Prima della schermata iniziale di VIERA Connect possono essere visualizzati alcuni messaggi.

Leggere attentamente le presenti istruzioni e seguire le istruzioni visualizzate sullo schermo.

Esempio: schermata iniziale di VIERA Connect



- Per passare al livello successivo, selezionare [AVANTI].
- Per tornare al livello precedente, selezionare [IND.].
- Per tornare alla schermata iniziale di VIERA Connect

■ Per uscire da VIERA Connect

EXIT



- Per nascondere la barra introduttiva di VIERA Connect ➔ [Banner VIERA Connect]

Modalità di utilizzo di VIERA TOOLS

Usando la funzione VIERA TOOLS è possibile accedere facilmente ad alcune funzionalità speciali.



1 Visualizzare le icone delle funzionalità



2 Selezionare una funzionalità



- ① selezionare
- ② accedere

3 Seguire le operazioni di ciascuna funzionalità

■ Per tornare al televisore

EXIT



Visione di immagini 3D

Indossando gli occhiali 3D è possibile visualizzare le immagini 3D contenenti programmi o contenuto con effetti 3D.

➔ “Accessori standard” (pag. 4)

Questo televisore supporta i formati 3D [Fotogrammi sequenz.]^{*1}, [Side by side]^{*2} e [Top and Bottom]^{*3}.

*1: Il formato 3D con cui sono registrate in alta definizione le immagini per gli occhi sinistro e destro, riprodotte alternativamente.

*2, *3: Altri formati 3D disponibili

• Visualizzazione delle immagini 3D ➔ (pag. 16)

Avvertenza

• Evitare di smontare o modificare gli occhiali 3D. In caso contrario, si potrebbero causare lesioni o disagi personali.

Precauzioni

Per utilizzare gli occhiali 3D in tutta sicurezza e comodità, leggere attentamente le presenti istruzioni.

Occhiali 3D

- Evitare di far cadere, esercitare pressione o calpestare gli occhiali 3D. Ciò potrebbe danneggiare il vetro degli occhiali, con conseguenti lesioni.
- Prestare attenzione ai perni sul telaio e alla sezione a cerniera quando si indossano gli occhiali 3D. L'inosservanza di questa precauzione potrebbe causare lesioni. Prestare particolare attenzione quando i bambini utilizzano questo prodotto.

Visione dei contenuti 3D

- Non utilizzare gli occhiali 3D se si soffre di sensibilità alla luce, problemi cardiaci o di altri problemi di salute. L'utilizzo degli occhiali 3D potrebbe indurre un peggioramento di tali condizioni.
- Interrompere immediatamente l'uso degli occhiali 3D in caso di affaticamento, sensazione di malessere o qualsiasi altro disagio. L'utilizzo persistente degli occhiali 3D in questi casi potrebbe causare un malessere. Riposarsi per il tempo necessario a riprendersi prima di continuare a utilizzare gli occhiali. Se si imposta l'effetto mediante [Regolazione 3D], tenere presente che la visione delle immagini 3D varia da persona a persona.
- Quando si utilizzano gli occhiali 3D, evitare di colpire involontariamente lo schermo del televisore o altre persone. Poiché le immagini sono trasmesse in 3D, la distanza tra l'utente e lo schermo potrebbe essere falsata, inducendo l'utente a urtare contro lo schermo, con conseguenti lesioni.
- Quando si utilizzano gli occhiali 3D, assicurarsi che gli occhi siano all'incirca a livello dell'orizzonte e mantenere una posizione nella quale non vengono visualizzate immagini doppie.
- Se si soffre di miopia, ipermetropia, astigmatismo o si ha un numero di diottrie differenti tra gli occhi destro e sinistro, usare occhiali correttivi o altri metodi per correggere la vista prima di indossare gli occhiali 3D.
- Interrompere l'uso degli occhiali 3D se è possibile vedere chiaramente immagini doppie durante la visione del contenuto 3D. L'uso prolungato può affaticare la vista.
- Guardare lo schermo a una distanza pari almeno a tre volte l'altezza effettiva dello schermo.
Distanza consigliata:
TX-L32ET5E / TX-L32ET5EW: almeno 1,2 m
TX-L37ET5E / TX-L37ET5EW: almeno 1,4 m
TX-L42ET5E / TX-L42ET5EW: almeno 1,6 m
TX-L47ET5E: almeno 1,8 m
TX-L55ET5E: almeno 2,1 m
L'utilizzo degli occhiali 3D a una distanza inferiore a quella consigliata può affaticare la vista.

Uso degli occhiali 3D

- Usare gli occhiali 3D esclusivamente per la visione di immagini 3D.
- Di norma, gli occhiali 3D non devono essere utilizzati da bambini di età inferiore a 5 - 6 anni. Poiché è difficile valutare le reazioni dei bambini alla fatica o al disagio, potrebbe essere difficile impedire improvvisi malesseri. Quando il prodotto viene utilizzato da un bambino, il genitore o altra persona adulta dovrebbe controllare che gli occhi del bambino non si affaticino.
- Non utilizzare gli occhiali 3D se rotti o danneggiati. Ciò potrebbe causare lesioni o affaticamento della vista.
- Interrompere immediatamente l'uso degli occhiali 3D se si manifestano problemi cutanei. In rari casi, la vernice o i materiali utilizzati negli occhiali 3D possono provocare una reazione allergica.

Nota

• Gli occhiali 3D possono essere indossati sopra i normali occhiali da vista.

Conservazione e pulizia degli occhiali 3D

- Pulire con un panno morbido e asciutto.
- Se si usa un panno morbido ricoperto di polvere o sporcizia, si potrebbero graffiare gli occhiali 3D. Rimuovere eventuale polvere dal panno prima dell'uso.
- Non utilizzare benzina, diluenti o cera sugli occhiali 3D; in caso contrario la vernice potrebbe staccarsi.
- Non immergere gli occhiali 3D in acqua o altri liquidi durante la pulizia.
- Evitare di conservare gli occhiali 3D in ambienti caldi o umidi.

Per visualizzare le immagini 3D

Le immagini 3D possono essere visualizzate in diversi modi.
(Il formato 3D supportato è Fotogrammi sequenz., Side by side e Top and Bottom.)

■ Riproduzione di dischi Blu-ray compatibili con il 3D (formato Fotogrammi sequenz.)

- Collegare il lettore 3D compatibile tramite un cavo conforme HDMI completamente allacciato.
- Se la modalità di ingresso non cambia automaticamente, selezionare la modalità dell'ingresso collegato al lettore.
- Se si utilizza un lettore non compatibile con il formato 3D, le immagini vengono visualizzate nella modalità 2D.

■ Trasmissione che supporta il formato 3D

- Rivolgersi al fornitore dei contenuti o dei programmi per conoscere la disponibilità di questo servizio.

■ Foto 3D e video 3D registrati mediante prodotti Panasonic compatibili con il formato 3D

- Disponibile in Media Player e servizi di rete

■ Immagini 2D convertite in 3D

- Selezionare la modalità [2D→3D] in [Selezione modalità 3D].

1 Indossare gli occhiali 3D

2 Visualizzare le immagini 3D

- Alla prima visione dell'immagine 3D vengono visualizzate le precauzioni per la sicurezza. Selezionare [Si] o [No] per continuare a visualizzare le immagini 3D.
Se si seleziona [Si], il messaggio viene visualizzato nuovamente nelle stesse condizioni dopo che l'interruttore di accensione / spegnimento viene nuovamente portato su On. Selezionare [No] se non si desidera visualizzare di nuovo il messaggio.

Modifica della modalità 2D - 3D

È possibile passare facilmente dalla modalità di visualizzazione 2D a quella 3D mediante il tasto 3D.

- Questa funzione non è disponibile in modalità PC.



Selezionare la modalità

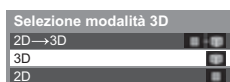

① selezionare

② impostare

- Le opzioni di [Selezione modalità 3D] variano a seconda della condizione.

[3D] / [2D] / [2D→3D]:

Consente di visualizzare l'immagine appropriata desiderata senza selezionare il formato 3D.

- Questa modalità potrebbe non funzionare correttamente a seconda del formato dell'immagine sorgente. In questo caso, selezionare manualmente il formato 3D appropriato.

■ Per passare manualmente al formato 3D

Se l'immagine non viene modificata correttamente utilizzando la modalità [3D], [2D] o [2D→3D], utilizzare questa impostazione manuale.

Durante la precedente operazione

 (Rosso)



Selezionare la modalità

Selezione modalità 3D (Manuale)	
Originale	
Fotogrammi sequenz. - 3D	<input checked="" type="checkbox"/>
Fotogrammi sequenz. - 2D	<input type="checkbox"/>
Side by side - 3D	<input checked="" type="checkbox"/>
Side by side - 2D	<input type="checkbox"/>
Top and Bottom - 3D	<input checked="" type="checkbox"/>
Top and Bottom - 2D	<input type="checkbox"/>
2D→3D	<input checked="" type="checkbox"/>



Tabella delle immagini visibili per ogni [Selezione modalità 3D (Manuale)] e formato dell'immagine sorgente

Se l'immagine non viene visualizzata correttamente, fare riferimento alla tabella seguente per scegliere la modalità 3D corretta.

Formato dell'immagine sorgente	[Selezione modalità 3D]				
	[Originale]	[Fotogrammi sequenz. - 3D]	[Side by side - 3D]	[Top and Bottom - 3D]	[2D→3D]
Fotogrammi sequenz.		 3D normale*1			
Side by side (Completa)			 3D normale*1		
Side by side			 3D normale*1		
Top and Bottom				 3D normale*1	
Formato normale (2D)					 3D normale

*1: Se si seleziona [Fotogrammi sequenz. - 2D], [Side by side - 2D] o [Top and Bottom - 2D], le immagini vengono visualizzate senza l'effetto 3D.

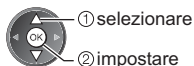
● A seconda del lettore o delle trasmissioni, l'immagine può apparire diversamente da quella mostrata nelle figure.

Modalità di utilizzo delle funzioni dei menu

I vari menu consentono di configurare le impostazioni per le immagini, l'audio e altre funzioni.



1 Visualizzare il menu

- MENU
 - Visualizza le funzioni che possono essere impostate (varia in base al segnale di ingresso).

2 Selezionare il menu

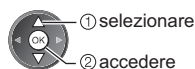

3 Selezionare l'opzione

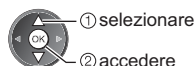
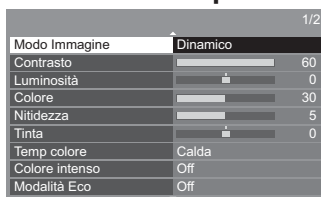

- Per tornare in qualsiasi momento al televisore



- Per tornare alla schermata precedente



- Per cambiare le pagine dei menu



- Scegliere una delle alternative

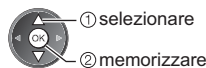

- Regolare usando la barra di scorrimento

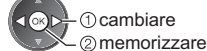

- Selezionare la schermata successiva

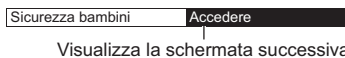

- Immettere i caratteri tramite il menu di immissione libera

Per alcune opzioni è possibile immettere liberamente nomi o numeri.

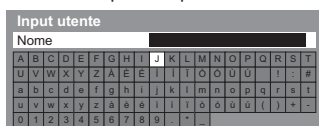

Impostare i caratteri uno alla volta

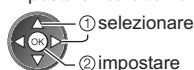

Memorizzare



- È possibile impostare i caratteri utilizzando i tasti numerici.

- Per ripristinare le impostazioni

- Solo impostazioni delle immagini e dell'audio
 - ➔ [Impostazioni originali] nel menu Immagine o nel menu Audio

- Impostazioni sia delle immagini sia dell'audio

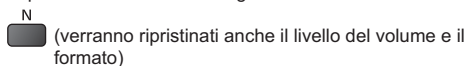

- Per inizializzare tutte le impostazioni

➔ [Impostazioni originali]

Manutenzione

Staccare innanzitutto la spina del cavo di alimentazione dalla presa di corrente.

Pannello del display, mobile, piedistallo

Manutenzione ordinaria:

Per rimuovere lo sporco o le impronte digitali, pulire delicatamente la superficie del pannello del display, del mobile o del piedistallo con un panno morbido.

Per lo sporco più ostinato:

Rimuovere innanzitutto la polvere sulla superficie. Inumidire un panno morbido con acqua pulita o con un detergente neutro diluito (1 parte di detergente per 100 parti d'acqua). Strizzare il panno e pulire la superficie. Infine, asciugare completamente.

Precauzioni

- Non utilizzare panni ruvidi e non strofinare con eccessiva intensità. In caso contrario, si potrebbe graffiare la superficie.
- Evitare il contatto di acqua o detergenti con le superfici del televisore. Eventuali infiltrazioni di liquidi all'interno del televisore possono causare guasti.
- Evitare il contatto di insettifughi, solventi, diluenti o altre sostanze volatili con le superfici del prodotto. In caso contrario, la qualità delle superfici potrebbe deteriorarsi oppure la vernice potrebbe staccarsi.
- Sulla superficie del pannello del display è stato impiegato un trattamento speciale, che potrebbe essere facilmente danneggiato. Prestare attenzione a non intaccare o graffiare la superficie con le unghie o con altri materiali duri.
- Non lasciare che il mobile e il piedistallo vengano a contatto con sostanze in gomma o PVC per periodi di tempo prolungati. La qualità della superficie potrebbe deteriorarsi.

Spina del cavo di alimentazione

Pulire a intervalli regolari la spina del cavo di alimentazione con un panno asciutto. L'umidità e la polvere potrebbero causare un incendio o scosse elettriche.

Televisore LCD



Dichiarazione di conformità (DoC)

"Con il presente, Panasonic Corporation dichiara che questo televisore è conforme ai requisiti di base e ad altre disposizioni applicabili della Direttiva 1999/5/CE, Direttiva 2004/108/CE, Direttiva 2006/95/CE e raccomandazione del Consiglio 1999/519/CE".

Per una copia della Dichiarazione di conformità originale di questo televisore, visitare il seguente sito Web:
<http://www.doc.panasonic.de>

Rappresentante autorizzato:

Panasonic Testing Centre
Panasonic Marketing Europe GmbH
Winsbergring 15, 22525 Hamburg, Germany

Questo televisore è destinato ai seguenti paesi.

Andorra, Austria, Belgio, Bulgaria, Cipro, Repubblica Ceca, Estonia, Francia, Germania, Grecia, Ungheria, Italia, Islanda, Lettonia, Liechtenstein, Lituania, Lussemburgo, Malta, Monaco, Paesi Bassi, Polonia, Portogallo, Romania, Slovacchia, Slovenia, Spagna, Svizzera, Turchia

La funzionalità WLAN di questo televisore deve essere utilizzata esclusivamente all'interno di edifici.

- Questo apparecchio è conforme agli standard EMC elencati di seguito.
EN55013, EN61000-3-2, EN61000-3-3, EN55020, EN55022, EN55024

Informazioni per gli utenti sulla raccolta e l'eliminazione di vecchie apparecchiature e batterie usate



Questi simboli sui prodotti, sull'imballaggio e/o sulle documentazioni o manuali accompagnanti i prodotti indicano che i prodotti elettrici, elettronici e le batterie usate non devono essere buttati nei rifiuti domestici generici. Per un trattamento adeguato, recupero e riciclaggio di vecchi prodotti e batterie usate, vi preghiamo di portarli negli appositi punti di raccolta, secondo la legislazione vigente nel vostro Paese e le Direttive 2002/96/EC e 2006/66/EC.

Smaltendo correttamente questi prodotti e le batterie, contribuirete a salvare importanti risorse e ad evitare i potenziali effetti negativi sulla salute umana e sull'ambiente che altrimenti potrebbero verificarsi in seguito ad un trattamento inappropriato dei rifiuti.

Per ulteriori informazioni sulla raccolta e sul riciclaggio di vecchi prodotti e batterie, vi preghiamo di contattare il vostro comune, i vostri operatori per lo smaltimento dei rifiuti o il punto vendita dove avete acquistato gli articoli.

Sono previste e potrebbero essere applicate sanzioni qualora questi rifiuti non siano stati smaltiti in modo corretto ed in accordo con la legislazione nazionale.

Per utenti commerciali nell'Unione Europea

Se desiderate eliminare apparecchiature elettriche ed elettroniche, vi preghiamo di contattare il vostro commerciante od il fornitore per maggiori informazioni.

[Informazioni sullo smaltimento rifiuti in altri Paesi fuori dall'Unione Europea]

Questi simboli sono validi solo all'interno dell'Unione Europea. Se desiderate smaltire questi articoli, vi preghiamo di contattare le autorità locali od il rivenditore ed informarvi sulle modalità per un corretto smaltimento.

Nota per il simbolo delle batterie (esempio con simbolo chimico riportato sotto il simbolo principale):

Questo simbolo può essere usato in combinazione con un simbolo chimico; in questo caso è conforme ai requisiti indicati dalla Direttiva per il prodotto chimico in questione.



Cd

Avviso per le funzioni DVB / trasmissioni di dati / IPTV

- Questo televisore è progettato in conformità agli standard (aggiornati ad agosto 2011) dei servizi digitali terrestri DVB-T (MPEG2 e MPEG4-AVC(H.264)) e dei servizi digitali via cavo DVB-C (MPEG2 e MPEG4-AVC(H.264)). Per la disponibilità dei servizi DVB-T nella propria area, rivolgersi al rivenditore di zona. Per la disponibilità dei servizi DVB-C con il presente televisore, rivolgersi al provider di servizi via cavo.
- Questo televisore potrebbe non funzionare correttamente con segnali che non siano conformi agli standard DVB-T o DVB-C.
- La disponibilità delle caratteristiche varia a seconda del paese, dell'area geografica, dell'emittente, del provider di servizi e dell'ambiente di rete.
- Non tutti i moduli CI (interfaccia comune) funzionano correttamente con questo televisore. Rivolgersi al provider di servizi per informazioni sui moduli CI disponibili.
- Questo televisore potrebbe non funzionare correttamente con i moduli CI non approvati dal provider di servizi.
- A seconda del provider di servizi, possono essere applicate tariffe aggiuntive.
- La compatibilità con i servizi futuri non è garantita.
- Controllare le informazioni più aggiornate sui servizi disponibili sul sito Web indicato di seguito. (Solo in inglese)
<http://panasonic.jp/support/global/cs/tv>

Panasonic AVC Networks Czech s. r. o. dichiara che questo apparecchio modello TX-L32ET5E, TX-L32ET5EW, TX-L37ET5E, TX-L37ET5EW, TX-L42ET5E, TX-L42ET5EW, TX-L47ET5E, TX-L55ET5E è conforme al D.M. 28/08/1995 Nr. 548, ottemperando alle prescrizioni di cui al D.M. 25/06/1985 (par. 3, All. A) ed al D.M. 27/08/1987 (par. 3, All. I).

Questi apparecchi TX-L32ET5E, TX-L32ET5EW, TX-L37ET5E, TX-L37ET5EW, TX-L42ET5E, TX-L42ET5EW, TX-L47ET5E, TX-L55ET5E sono fabbricati in paese C.E.E., nell'rispetto delle disposizioni di cui al D.M. 26/03/92 ed in particolare è conforme alle prescrizioni dell'art.1 dello stesso decreto ministeriale.

Panasonic Corporation

Web Site: <http://panasonic.net>

TQB0E2276C1G

Panasonic®

Français

Numéro de modèle

TX-L32ET5E
TX-L32ET5EW
TX-L37ET5E
TX-L37ET5EW

TX-L42ET5E
TX-L42ET5EW
TX-L47ET5E
TX-L55ET5E

Mode d'emploi Téléviseur à cristaux liquides



Pour des instructions plus détaillées, reportez-vous au Mode d'emploi sur le CD-ROM.
Pour afficher le mode d'emploi sur le CD-ROM, vous aurez besoin d'un ordinateur équipé d'un lecteur de CD-ROM et de Adobe® Reader® (version 8.0 ou plus récente recommandée).

Suivant le système d'exploitation ou les réglages de l'ordinateur, il se peut que le Mode d'emploi ne s'affiche pas automatiquement.
Le cas échéant, ouvrez manuellement le fichier PDF dans le dossier "MANUAL" pour afficher le Mode d'emploi.

VIERA

Table des matières

Sections à lire impérativement

Mesures de sécurité 2

Guide de mise en route rapide

Accessoires 4

Identifier les commandes 6

Raccordement de base 8

Configuration automatique 10

Utilisation de "VIERA Connect" 14

Utilisation de VIERA TOOLS 14

Visionnement d'images 3D 15

Utiliser les fonctions du menu 18

Entretien 19

Nous vous remercions d'avoir acheté ce produit Panasonic.
Veuillez lire soigneusement ce mode d'emploi avant d'utiliser ce produit, puis conservez-le en lieu sûr.
Les images présentées dans ce mode d'emploi ne sont données qu'à titre illustratif.
Veuillez vous reporter à la Garantie Pan Européenne si vous devez contacter votre revendeur Panasonic local pour obtenir de l'aide.

Mesures de sécurité

Avertissement

Manipulation de la fiche et du cordon d'alimentation

- Insérez complètement la fiche du cordon d'alimentation dans la prise de courant. (Une fiche de cordon d'alimentation mal insérée pourrait dégager de la chaleur et provoquer un incendie.)
- Assurez-vous un accès facile à la prise du câble d'alimentation.
- Ne touchez pas la fiche du cordon d'alimentation avec les mains mouillées. Vous pourriez vous électrocuter.
- Utilisez uniquement le cordon d'alimentation fourni avec ce téléviseur. Un incendie ou une électrocution pourrait en résulter.
- N'endommagez pas le cordon d'alimentation, car ceci risquerait de provoquer un incendie ou un choc électrique.
 - Ne déplacez pas le téléviseur avec son cordon branché à la prise de courant.
 - Ne placez pas d'objets lourds sur le cordon ni ne placez le cordon à proximité d'un objet à température élevée.
 - Ne tordez pas le cordon, ni ne le pliez excessivement, ni ne l'étirez.
 - Ne tirez pas directement sur le cordon. Tenez la fiche du cordon d'alimentation lorsque vous le débranchez.
 - N'utilisez pas une fiche de cordon d'alimentation ou une prise de courant endommagée.
- Assurez-vous que le téléviseur n'écrase pas son propre cordon d'alimentation.

En cas d'anomalie, débranchez immédiatement la fiche du cordon d'alimentation !

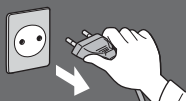

CA 220 à 240 V
50 / 60 Hz



Français

Source d'alimentation / Installation

- Ce téléviseur a été conçu pour :
 - CA 220 à 240 V, 50 / 60 Hz
 - Une utilisation posé sur une table

Ne retirez pas les couvercles et ne modifiez JAMAIS vous-même le téléviseur

- Étant donné que les parties du téléviseur soumises à une tension élevée présentent des risques sérieux de chocs électriques, veuillez ne pas enlever le couvercle postérieur du téléviseur pour éviter un éventuel contact avec ces pièces sous tension.
- Aucune pièce réparable par l'utilisateur ne se trouve à l'intérieur de l'appareil.
- Confiez tout travail de vérification, réglage ou réparation à votre revendeur Panasonic.

N'exposez pas le téléviseur directement aux rayons du soleil ou à toute autre source de chaleur

- Évitez d'exposer le téléviseur directement aux rayons du soleil ou à toute autre source de chaleur.



Pour empêcher tout incendie, ne laissez jamais de bougies ou une autre source de feu ouvert à proximité du récepteur de télévision.

N'exposez pas le téléviseur à la pluie ou à une humidité excessive

- Ne pas exposer le téléviseur à la pluie ou une humidité excessive pour éviter l'endommagement qui pourrait avoir comme conséquence un accident causé par le courant électrique ou un incendie.
- Ne pas poser sur l'appareil les récipients pour l'eau, par exemple des vases et ne pas exposer le téléviseur à des projections d'eau.

Ne placez pas d'objets étrangers dans le téléviseur

- Ne laissez tomber aucun objet dans l'appareil à travers les orifices d'aération, car ceci risquerait de provoquer un incendie ou un choc électrique.

Ne placez pas le téléviseur sur une surface inclinée ou instable, et veillez à ce que le téléviseur ne dépasse pas du bord de la base

- Le téléviseur risquerait en effet de tomber ou de basculer.

N'utilisez que les piédestaux / équipements de montage d'origine

- L'utilisation de piédestaux ou autres installations de fixation inadaptés peut avoir comme conséquence l'instabilité de l'appareil et un risque de blessure. Veuillez à confier l'installation et la configuration de votre appareil à votre revendeur Panasonic.
- Utilisez des piédestaux (p. 4) / appliques de fixation au mur approuvés.

Ne laissez pas les enfants manipuler la carte SD ou toute autre pièce dangereuse

- En effet, les cartes SD peuvent être avalées par les enfants, comme tous les petits objets. Veuillez retirer la carte SD immédiatement après utilisation et la stocker hors de portée des enfants.
- Ce produit contient des pièces potentiellement dangereuses qui risquent d'être respirées ou avalées accidentellement par les jeunes enfants. Gardez ces pièces hors de portée des jeunes enfants.

Ondes radioélectriques

- N'utilisez pas le téléviseur dans une institution médicale ou dans des lieux contenant des équipements médicaux. Les ondes radioélectriques du téléviseur peuvent créer des interférences avec les appareils médicaux et entraîner des accidents dus à un dysfonctionnement.
- N'utilisez pas le téléviseur près d'un appareil à commande automatique tel que des portes automatiques ou des alarmes incendie. Les ondes radioélectriques du téléviseur peuvent créer des interférences avec l'appareil à commande automatique et entraîner des accidents dus à un dysfonctionnement.
- Restez à une distance minimale de 22 cm du périphérique de réseau local sans fil intégré si vous avez un stimulateur cardiaque. Les ondes radioélectriques du périphérique peuvent interférer avec le fonctionnement du stimulateur cardiaque.
- Ne tentez pas de démonter ou de modifier le réseau local sans fil intégré de quelque manière que ce soit.

Attention

Avant de nettoyer le téléviseur, débranchez la fiche du cordon d'alimentation

- Nettoyer un téléviseur sous tension peut provoquer un électrochoc.

Si vous n'utilisez pas le téléviseur pendant une période prolongée, déconnectez-le du secteur

- Ce téléviseur consomme de l'énergie même en mode d'arrêt, tant que la fiche du cordon d'alimentation est branchée.

N'exposez pas vos oreilles au son excessif des écouteurs

- Vous pourriez vous causer des dommages irréversibles de l'ouïe.

N'appliquez pas de force importante sur l'écran et ne lui faites pas subir de choc

- Ceci pourrait provoquer des dégâts et entraîner des blessures.

Ne bloquez pas les trous d'aération arrière

- Une ventilation adéquate est requise pour éviter toute défaillance des composants électroniques.
- La ventilation ne doit en aucun cas être bloquée, en plaçant par exemple un journal, une nappe ou des rideaux sur les orifices de ventilation.
- Nous recommandons de laisser un espace libre d'au moins 10 cm autour de ce téléviseur, même lorsqu'il est placé dans un meuble ou entre des étagères.
- Lorsque vous utilisez le piédestal, maintenez un espace entre le bas du téléviseur et la surface du sol.
- Assurez-vous que les événements situés au bas du téléviseur ne soient pas obstrués si un piédestal n'est pas utilisé.

Distance minimale

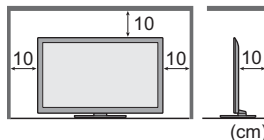

Réseau local sans fil intégré

- Pour utiliser le réseau local sans fil intégré, un point d'accès est nécessaire.
- N'utilisez pas le réseau local sans fil intégré pour vous connecter à un réseau sans fil (SSID*) pour lequel vous ne disposez pas de droits d'utilisation. Il est possible que ces réseaux soient répertoriés dans le résultat des recherches. Cependant, leur utilisation peut être considérée comme un accès non autorisé.
*SSID est un nom permettant d'identifier un réseau sans fil particulier pour l'émission.
- Ne soumettez pas le réseau local sans fil intégré à des températures élevées, à la lumière directe du soleil ni à l'humidité.
- Les données émises et reçues par ondes radio peuvent être interceptées et contrôlées.
- Le LAN sans fil intégré utilise des bandes fréquence de 2,4 GHz et 5 GHz. Pour éviter les dysfonctionnements ou les temps de réponse lents provoqués par les interférences radio, maintenez le téléviseur éloigné des appareils comme les autres appareils LAN sans fil, les micro-ondes, les téléphones portables et les appareils qui utilisent des signaux à 2,4 GHz et 5 GHz lorsque vous utilisez le LAN sans fil intégré.
- Lorsque des bruits surviennent à cause de l'électricité statique, etc. il est possible que ce téléviseur s'éteigne afin de protéger les appareils. Dans ce cas, éteignez le téléviseur à l'aide de son interrupteur principal, puis rallumez-le.
- Des informations supplémentaires sur le réseau local sans fil intégré sont disponibles sur le site Web suivant.
(uniquement en anglais)

<http://panasonic.jp/support/global/cs/tv/>

Accessoires

Accessoires standard

Télécommande



- N2QAYB000752
(TX-L32ET5E
TX-L37ET5E
TX-L42ET5E
TX-L47ET5E
TX-L55ET5E)
- N2QAYB000785
(TX-L32ET5EW
TX-L37ET5EW
TX-L42ET5EW)

Piles pour la télécommande (2)

- R6
➔ (voir ci-dessous)



Piédestal ➔ (voir ci-dessous)

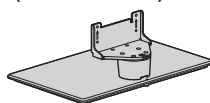

Attache-câbles ➔ (p. 10)



Cordon d'alimentation ➔ (p. 8)

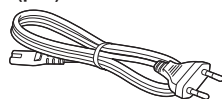

Lunettes 3D (4) ➔ (p. 15)



Adaptateurs

- Adaptateur AV1 (péritel)
➔ (p. 8)



- Adaptateur AV2 (COMPONENT / VIDEO)

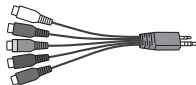

Mode d'emploi

Garantie Pan Européenne

- Il est possible que les accessoires ne soient pas tous rassemblés. Veillez à ne pas les jeter par inadvertance.
- Ce produit peut contenir des pièces dangereuses (telles que des sacs de plastique) qui risquent d'être respirées ou avalées accidentellement par les jeunes enfants. Gardez ces pièces hors de portée des jeunes enfants.

Mise en place et retrait des piles de la télécommande

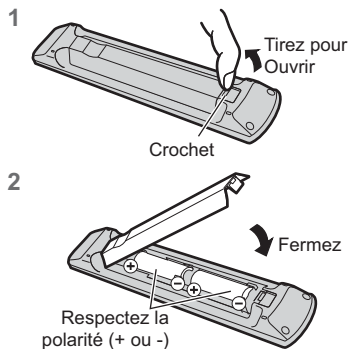

Attention

- Une installation incorrecte peut causer la fuite des piles et provoquer de la corrosion, ce qui endommagera la télécommande.
- N'utilisez pas ensemble une pile neuve et une pile usée.
- Ne remplacez que par un type identique ou équivalent. N'utilisez pas ensemble des piles de types différents (comme des piles alcalines et des piles au manganèse).
- N'utilisez pas de piles rechargeables (Ni-Cd).
- Évitez de brûler ou de casser les piles.
- Les piles ne doivent pas être exposées à une chaleur excessive telle que la lumière du soleil, le feu ou autre.
- Assurez-vous de jeter les piles de la manière appropriée.
- Assurez-vous du bon placement des piles, car il y a un risque d'explosion et d'incendie lorsqu'une pile est insérée à l'envers.
- Ne démontez pas et ne modifiez pas la télécommande.

Fixer / retirer le piédestal

Avertissement

Ne démontez pas et ne modifiez pas le piédestal.

- Sinon, l'appareil pourrait tomber et être abîmé, ce qui pourrait causer des blessures.

Attention

Utilisez uniquement le piédestal fourni avec ce téléviseur.

- Sinon, l'appareil pourrait tomber et être abîmé, ce qui pourrait causer des blessures.

N'utilisez pas le piédestal s'il est tordu, fissuré ou rompu.

- Si vous utilisez le piédestal alors qu'il est rompu, il risque d'être endommagé encore davantage, et vous risqueriez de vous blesser. Adressez-vous dès que possible à votre revendeur Panasonic local.

Lors de l'installation, veillez à bien serrer toutes les vis.

- Si vous ne serrez pas suffisamment les vis lors du montage, le piédestal ne sera pas assez solide pour supporter le poids du téléviseur ; il risquera de tomber et d'être endommagé, et il y a un risque de blessure.

Veillez à ce que le téléviseur ne tombe pas.



- Si le téléviseur est renversé ou si des enfants grimpent sur le piédestal alors que le téléviseur est installé, celui-ci risque de tomber et de provoquer des blessures.

Il faut le concours de deux personnes au moins pour installer ou retirer le téléviseur.

- En l'absence d'au moins deux personnes, le téléviseur peut tomber et provoquer des blessures.

Lorsque vous retirez le piédestal du téléviseur, ne le retirez pas d'une manière différente de la procédure indiquée. ➔ (voir ci-dessous)

- Sinon, le téléviseur et/ou le piédestal risque de tomber et de provoquer des blessures.

A Vis de montage (4)  M5 x 15	C Applique <ul style="list-style-type: none">• TBL5ZA32911 (TX-L32ET5E)• TBL5ZA32912 (TX-L32ET5EW)• TBL5ZA32831 (TX-L37ET5E)• TBL5ZA32832 (TX-L37ET5EW)• TBL5ZA32922 (TX-L42ET5EW)• TBL5ZA32921 (TX-L42ET5E) TX-L47ET5E TX-L55ET5E 	D Base <ul style="list-style-type: none">• TBL5ZX03551 (TX-L32ET5E)• TBL5ZX03553 (TX-L32ET5EW)• TBL5ZX03541 (TX-L37ET5E)• TBL5ZX03543 (TX-L37ET5EW)• TBL5ZX03531 (TX-L42ET5E)• TBL5ZX03535 (TX-L42ET5EW)• TBL5ZX03511 (TX-L47ET5E)• TBL5ZX03851 (TX-L55ET5E) 
-----------------------------------------------------------------------------------------------------------------------------	---------------------------------------------------------------------------------------------------------------------------------------------------------------------------------------------------------------------------------------------------------------------------------------------------------------------------------------------------------------------------------------------------	----------------------------------------------------------------------------------------------------------------------------------------------------------------------------------------------------------------------------------------------------------------------------------------------------------------------------------------------------------------------------------------------------------------------------------------

1 Monter le piédestal

Utilisez les vis de montage **A** pour serrer fermement l'applique **C** sur la base **D**.

- Veillez à bien serrer toutes les vis.
- Le filetage sera faussé si vous forcez sur les vis de montage alors qu'elles sont mal engagées.

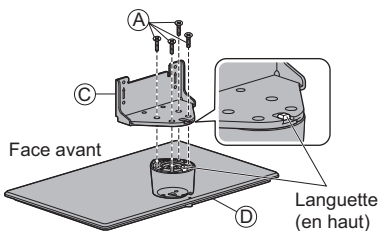

2 Fixer le téléviseur

Utilisez les vis de montage **B** pour une fixation sûre.

- En premier lieu, vissez les quatre vis de montage sans serrer, puis serrez-les fermement pour assurer la fixation.
- Effectuez cette opération sur une surface horizontale et plane.

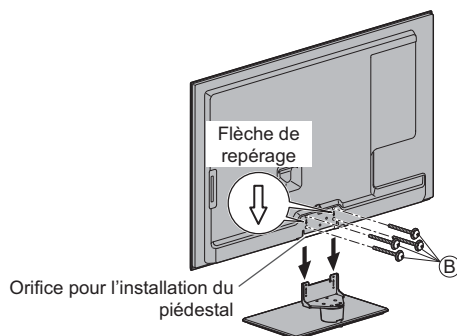

Retrait du piédestal du téléviseur

Assurez-vous de retirer le piédestal de la manière suivante lorsque vous utilisez l'applique de suspension au mur ou lorsque vous remballiez le téléviseur.

- 1 Retirez les vis de montage **B** du téléviseur.
- 2 Déboîtez le piédestal du téléviseur.
- 3 Retirez les vis d'assemblage **A** du support.

Régler l'écran à l'angle désiré

- Évitez de placer des objets ou de mettre les mains dans la zone de rotation.

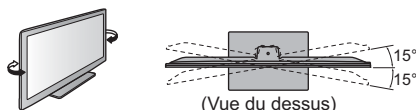

Empêcher le téléviseur de tomber

Grâce au trou anti-chute et à une vis (disponibles dans le commerce), fixez solidement la structure du piédestal sur la surface d'installation.

- Le lieu où le piédestal va être fixé devrait être suffisamment épais et composé d'un matériau dur.

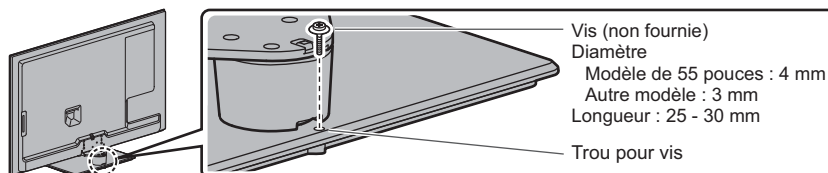

Identifier les commandes

Télécommande

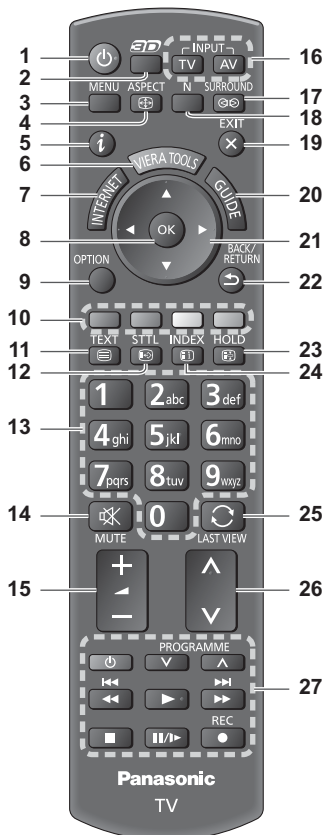

1 Commutateur de mode de veille Activé / Désactivé

- Active ou désactive le mode de veille du téléviseur.

2 Touche 3D

- Permute entre les modes de visionnement 2D et 3D.

3 [Menu principal]

- Appuyez pour accéder aux menus Image, Son, Réseau, Minuterie et Configuration.

4 Rapport de format

- Modifie le rapport de format.

5 Informations

- Affiche les informations de la chaîne et du programme.

6 VIERA TOOLS

- Affiche des icônes de fonctions spéciales pour faciliter l'accès à ces fonctions.

7 INTERNET ([VIERA Connect])

- Affiche l'écran d'accueil de VIERA Connect.

8 OK

- Valide les sélections et choix.
- Appuyez après la sélection des positions de chaîne pour changer rapidement de chaîne.
- Affiche la liste des chaînes.

9 [Menu options]

- Réglages additionnels pour l'affichage, le son, etc.

10 Touches de couleur (rouge-vert-jaune-bleu)

- Servent à la sélection, à la navigation et à l'utilisation des diverses fonctions.

11 Télétexte

- Permet le passage en mode télétexte.

12 Sous-titres

- Affiche les sous-titres.

13 Touches numériques

- Permettent de changer de chaîne et de page de télétexte.
- Valide la saisie des caractères.
- En mode de veille, allume le téléviseur (Appuyez pendant environ 1 seconde).

14 Coupure du son

- Active et désactive la coupure du son.

15 Volume Haut / Bas

16 Sélection du mode d'entrée

- TV - passe en mode DVB-C / DVB-T / Analogique.
- AV - permet le passage en mode d'entrée AV à partir de la liste Sélection d'entrée.

17 Son Surround

- Passe en configuration de son Surround.

18 Normalisation

- Réinitialise la configuration de l'image et du son à leurs niveaux par défaut.

19 Quitter

- Permet le retour à l'écran d'affichage normal.

20 Guide TV

21 Touches de curseur

- Permettent les sélections et réglages.

22 Retour

- Permet le retour au menu précédent ou à la page précédente.

23 Verrouillage

- Gèle / dégèle l'image.
- Conserve la page de télétexte actuelle (mode télétexte).

24 Index

- Revient à la page d'index du télétexte (mode télétexte).

25 Dernière vue

- Passe à la dernière chaîne vue ou au dernier mode d'entrée.

26 Chaîne Haut / Bas

27 Opérations pour les contenus, les équipements raccordés, etc.

Témoïn / Panneau de commande

1 Sélection de fonction

- [Volume] / [Contraste] / [Luminosité] / [Couleur] / [Netteté] / [Teinte] (signal NTSC) / [Grave]* / [Aigu]* / [Balance] / [Configuration auto]
- *Le mode [Musique] ou [Parole] dans le menu Son

2 Chaîne Haut / Bas, modification de Valeur (si vous utilisez la touche F), Mise sous tension du téléviseur (appuyez sur n'importe quelle touche pendant environ 1 seconde si vous êtes en mode Veille)

3 Change le mode d'entrée

4 Interrupteur d'alimentation

- À utiliser pour la mise sous tension.
- Si le téléviseur était en mode de veille la dernière fois que vous l'avez éteint à l'aide de la télécommande, il sera en mode de veille la prochaine fois que vous l'allumerez à l'aide de l'interrupteur d'alimentation.

Lorsque vous appuyez sur le bouton du panneau de commande (1 - 4), le guide du panneau de commande s'affiche à droite de l'écran pendant 3 secondes pour mettre en évidence le bouton qui a été enfoncé.

5 Capteur de signal de télécommande

- Ne placez aucun objet entre la télécommande et le capteur de signal de télécommande du téléviseur.

6 Capteur C.A.T.S. (système de suivi automatique du contraste)

- Détecte la luminosité pour régler la qualité d'image lorsque l'option [Mode Eco] du menu Image est réglée sur [Activé].

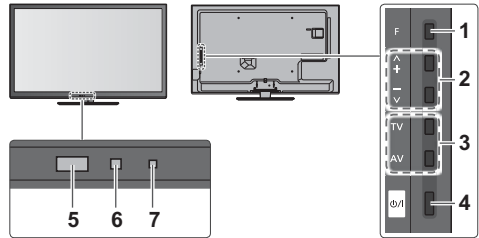

Arrière du téléviseur

7 Voyant DEL de l'alimentation et de la minuterie

Rouge : Veille

Vert : Activé

Orange : Programmation de la minuterie activée

Orange (clignotant) :

L'enregistrement en mode Programmation minuterie ou Enregistrement Direct TV est en cours

Rouge, clignotant en orange :

Mode de veille avec enregistrement en mode Programmation de la minuterie, ou en mode Enregistrement Direct TV

- Le voyant DEL clignote lorsque le téléviseur reçoit une commande de la télécommande.

Utilisation de l'affichage sur écran - Guide d'utilisation

Plusieurs des fonctions disponibles sur ce téléviseur sont accessibles depuis le menu d'affichage sur écran.

■ Guide d'utilisation

Le Guide d'utilisation vous aidera à faire fonctionner le téléviseur avec la télécommande.

Exemple : [Son]

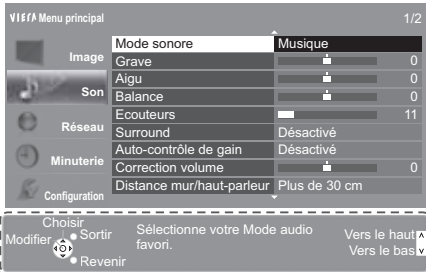

Guide d'utilisation

■ Utiliser la télécommande



Ouvrez le menu principal



Déplacez le curseur / sélectionnez à partir d'un éventail d'options / sélectionnez l'élément de menu (haut et bas uniquement) / réglez les niveaux (gauche et droite uniquement)



Accédez au menu / mémorisez les réglages effectués ou les options sélectionnées



Revenez au menu précédent



Quittez les menus et retournez à l'écran d'affichage normal

Fonction de mise en veille automatique

Le téléviseur passe automatiquement en mode de veille dans les conditions suivantes :

- Aucun signal n'est reçu et aucune opération n'est effectuée en mode de télévision analogique pendant 30 minutes.
- [Minuterie veille] est actif dans le menu Minuterie.
- Aucune opération n'est réalisée pendant la période sélectionnée dans [Mise en veille automatique].
- Cette fonction n'affecte pas l'enregistrement de la Programmation du minuteur ni l'Enregistrement en direct du téléviseur.

Raccordement de base

Les appareils externes et les câbles illustrés ne sont pas fournis avec ce téléviseur.
Assurez-vous que le téléviseur est débranché de la prise secteur avant de connecter ou de déconnecter tout câble.

Bornes

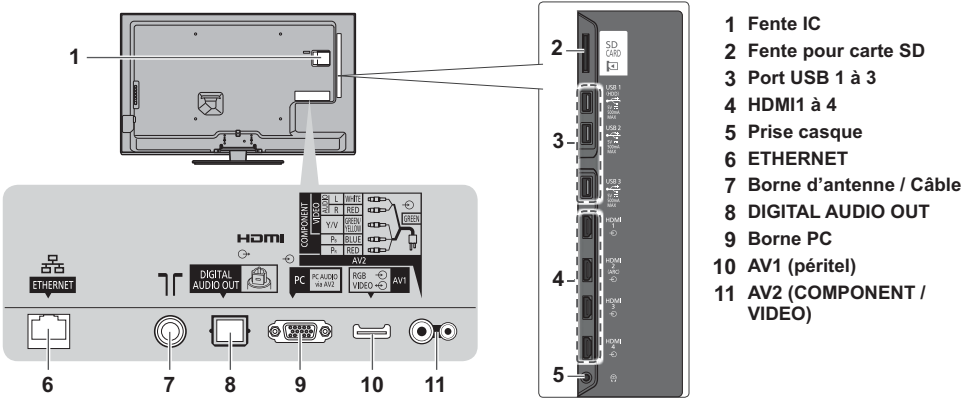

Français

Raccordements

Cordon d'alimentation et antenne

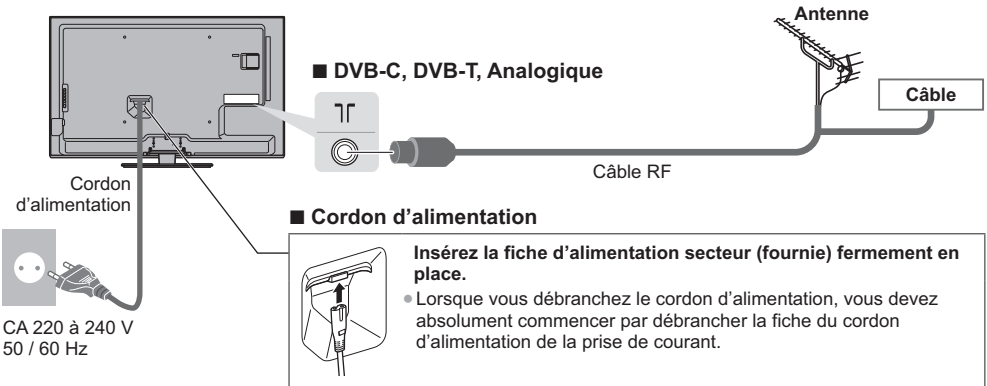

Appareils AV

■ Enregistreur DVD / Magnéto

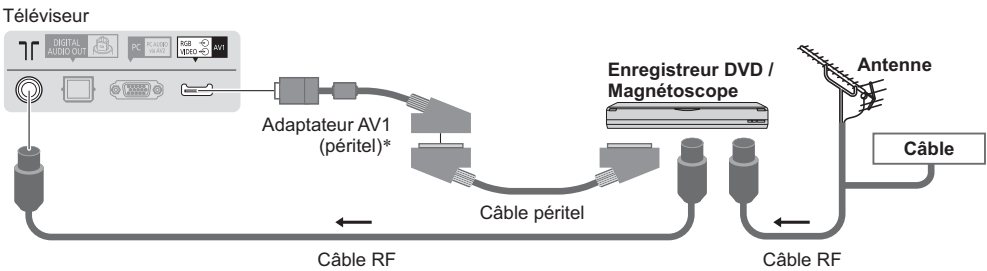

*Fourni avec ce téléviseur

■ Enregistreur DVD / magnétoscope et décodeur

Téléviseur

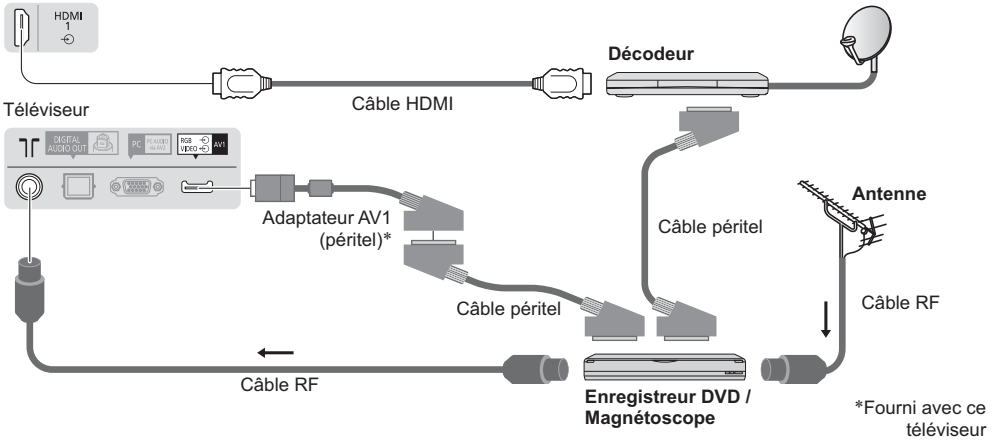

■ Lecteur / Lecteur compatible 3D

Téléviseur



Remarque

- Raccordez à la borne AV1 du téléviseur pour un enregistreur DVD / magnétoscope prenant en charge Q-Link.
- Veuillez aussi lire le manuel de l'appareil raccordé.
- Éloignez le téléviseur de tout équipement électronique (équipement vidéo, etc.) ou de tout équipement équipé d'un capteur infrarouge. Sinon, une distorsion de l'image / du son peut se produire ou le fonctionnement des autres équipements peut se trouver perturbé.
- Lors de l'utilisation du câble péritel ou HDMI, employez celui qui est de type "fully wired".
- Vérifiez que les types de terminaux et les fiches des câbles sont corrects lors de la connexion.

Réseau

Le téléviseur doit être connecté à un environnement réseau à bande large pour pouvoir activer les fonctions de service réseau (VIERA Connect, etc.).

- Si vous ne disposez pas de services réseau à large bande, veuillez consulter votre revendeur pour obtenir de l'assistance.
 - Préparez l'environnement Internet pour la connexion câblée ou sans fil.
 - La configuration de la connexion réseau démarre après la syntonisation (lors de la première utilisation du téléviseur).
- ➔ (p. 12 - 13)

■ Connexion câblée

Téléviseur

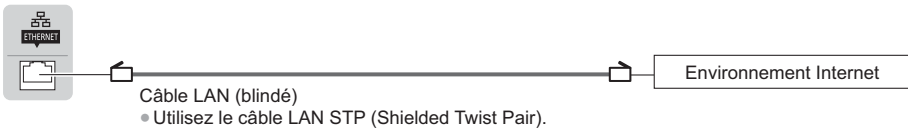

■ Connexion sans fil

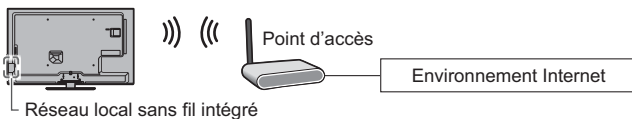

Utiliser l'attache-câbles

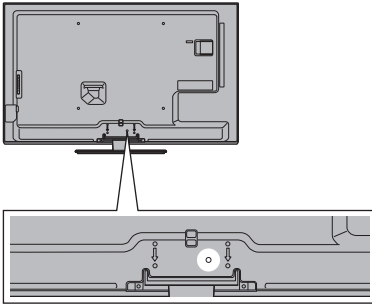

- Ne liez pas le câble RF et le cordon d'alimentation (cela risquerait de déformer l'image).
- Attachez les câbles avec les attache-câbles selon le besoin.
- Lorsque vous utilisez l'accessoire en option, suivez son mode d'emploi pour attacher les câbles.

■ Attache-câbles (Accessoire standard)

Fixez l'attache-câbles

Insérez l'attache-câbles dans un orifice

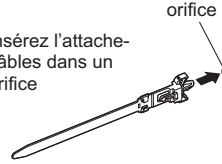

Pour le retirer du téléviseur :

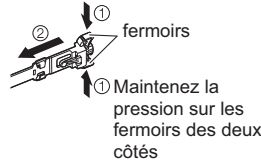

Regroupez les câbles

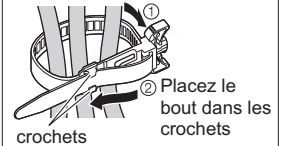

Pour le desserrer :

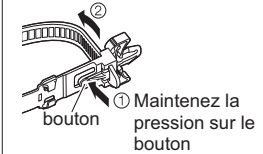

Configuration automatique

Recherchez et mémorisez automatiquement les chaînes de télévision.

- Ces étapes ne sont pas nécessaires si votre revendeur a procédé à la configuration.
- Effectuez les connexions (p. 8 - 10) et les réglages (si nécessaire) sur l'appareil raccordé avant de lancer la configuration automatique. Pour plus de détails sur les réglages de l'appareil raccordé, consultez son mode d'emploi.

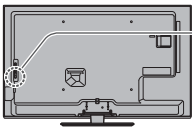

1

Branchez le téléviseur dans la prise secteur et allumez-le



- L'image met quelques secondes à s'afficher.
- Si la DEL rouge du téléviseur s'allume, appuyez sur le Commutateur de mode de veille Activé / Désactivé de la télécommande pendant environ 1 seconde.



2

Sélectionnez la langue

Menüsprache			
Deutsch	Dansk	Polski	Srpski
English	Svenska	čeština	Hrvatski
Français	Norsk	Magyar	Slovenščina
Italiano	Suomi	Slovenčina	Latviešu
Español	Türkçe	Български	eesti keel
Português	Ελληνικά	Română	Lietuvių
Nederlands			

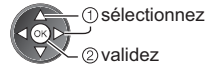

3

Sélectionnez votre pays

Pays		
Allemagne	Danemark	Pologne
Autriche	Suède	République tchèque
France	Norvège	Hongrie
Italie	Finlande	Slovaquie
Espagne	Luxembourg	Slovénie
Portugal	Belgique	Croatie
Suisse	Pays-Bas	Estonie
Malte	Turquie	Lituanie
Andorre	Grèce	Autres

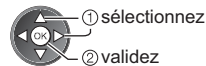

- Choisissez votre région en fonction du pays que vous avez sélectionné, ou enregistrez le code PIN de verrouillage parental ("0000" ne peut pas être enregistré) en suivant les consignes à l'écran.

4 Sélectionnez le mode à régler

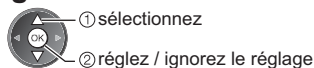
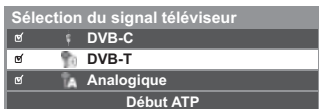

- : réglez (recherchez les chaînes disponibles)
- : ignorez le réglage

5 Sélectionnez [Début ATP]

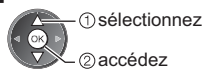
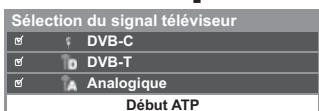

- La configuration automatique lance la recherche des chaînes de télévision et les mémorise. Les chaînes mémorisées et leur ordre varient en fonction du pays, de la région, du système de diffusion et des conditions de réception du signal.

L'écran de configuration automatique varie suivant le pays sélectionné.

1 [Réglage réseau DVB-C]

- Selon le pays que vous sélectionnez, choisissez d'abord votre fournisseur de câble en suivant les instructions qui s'affichent à l'écran.

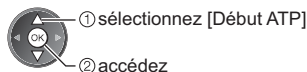
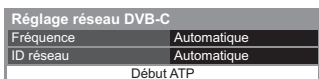

Normalement réglé sur [Fréquence] et [ID réseau] sur [Automatique].

Si [Automatique] ne s'affiche pas ou si nécessaire, saisissez [Fréquence] et [ID réseau] spécifiés par votre fournisseur de câble avec les touches numériques.

2 [Configuration automatique DVB-C]

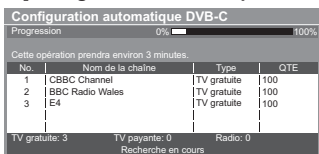

3 [Configuration automatique DVB-T]



- Selon le pays que vous sélectionnez, l'écran de sélection de la chaîne s'affiche après Configuration automatique DVB-T si plusieurs chaînes ont le même numéro logique de chaîne. Sélectionnez votre chaîne préférée ou quittez l'écran pour des sélections automatiques.

4 [Configuration automatique mode analogique]

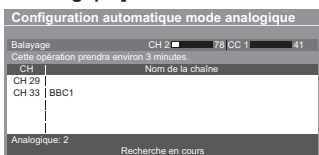

5 Téléchargement prédéfini

Si un enregistreur compatible avec Q-Link, VIERA Link ou avec une technologie similaire est raccordé, les paramètres de canal, de langue et de pays / région sont automatiquement téléchargés vers l'enregistreur.

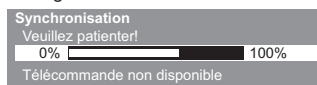

- Si le téléchargement échoue, vous pourrez télécharger plus tard par le menu Configuration.

Configurez la connexion au réseau

Configurez la connexion au réseau afin d'activer les fonctions de service réseau telles que VIERA Connect, etc. (p. 14).

- Veuillez noter que ce téléviseur ne prend pas en charge les points d'accès sans fil publics.
- Vérifiez que la configuration des connexions au réseau (p. 9) et de l'environnement réseau soit terminée avant de démarrer la configuration.

Sélectionnez le type de réseau



- [Câblé] → "Connexion câblée" (p. 9)
- [Sans fil] → "Connexion sans fil" (p. 9)



- ① sélectionnez
- ② accédez

- Pour réaliser la configuration plus tard ou ignorer cette étape

→ Sélectionnez [Régler plus tard] ou EXIT

■ [Câblé]

1. Sélectionnez [Automatique]



- ① sélectionnez
- ② accédez

La configuration automatique est terminée et le test de la connexion réseau commence.

- Vous pouvez aussi configurer manuellement chaque élément en sélectionnant [Manuel].

2. Passez à l'étape suivante **7**



(Appuyez deux fois)

Test de connexion

- Vérifier la connexion du câble réseau.
- Vérifier l'acquisition IP.
- Vérifier périphériques avec même adresse IP.
- Vérifier la connexion à la passerelle.
- Vérifier la communication avec le serveur.

: succès

Le test a réussi et le téléviseur est connecté au réseau.

: échec

Vérifiez les réglages et les connexions. Puis sélectionnez [Réessayer].

■ [Sans fil]

La liste des points d'accès détectés automatiquement s'affiche.

1. Sélectionnez le point d'accès désiré

Réseaux sans fil disponibles			
No.	Nom du réseau (SSID)	Type sans fil	État
1	Access Point A	11n(2.4GHz)	<input type="checkbox"/> []
2	Access Point B	11n(5GHz)	<input type="checkbox"/> []
3	Access Point C	11n(5GHz)	<input type="checkbox"/> []



- ① sélectionnez
- ② accédez

- Pour [WPS (bouton Push)] (p. 13)
- (Rouge)



: Point d'accès chiffré

- Pour effectuer une nouvelle recherche des points d'accès

(Bleu)

- Pour des informations sur le point d'accès sélectionné



- Pour effectuer un réglage manuel

(Jaune)

2. Accédez au mode de saisie de la clé de chiffrement

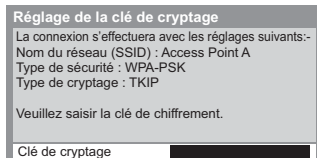

- Si le point d'accès sélectionné n'est pas chiffré, un écran de confirmation s'affiche. Il est recommandé de sélectionner un point d'accès chiffré.

3. Saisissez la clé de chiffrement du point d'accès



Sélectionnez les caractères



- ① sélectionnez
- ② validez

Mémorisez

BACK/RETURN



- Vous pouvez saisir les caractères en utilisant les touches numériques.

4. Une fois la configuration du point d'accès terminée, procédez au test de la connexion



Test de connexion

- Vérifier la connexion réseau sans fil.
- Vérifier l'acquisition IP.
- Vérifier périphériques avec même adresse IP.
- Vérifier la connexion à la passerelle.
- Vérifier la communication avec le serveur.

: succès

Le test a réussi et le téléviseur est connecté au réseau.

: échec

Vérifiez les réglages et les connexions. Puis sélectionnez [Réessayer].

- Vous pouvez aussi configurer manuellement chaque élément en sélectionnant [Manuel].

5. Passez à l'étape suivante **7**



(Appuyez deux fois)

[WPS (bouton Push)]

1. Appuyez sur le bouton WPS du point d'accès jusqu'à ce que la lumière clignote
2. Raccordez le téléviseur au point d'accès

WPS (bouton Push)

- 1) Veuillez appuyer sur le bouton 'WPS' du point d'accès sans fil jusqu'à ce que son voyant clignote.
- 2) Une fois le point d'accès près, veuillez sélectionner «Connecter».

En cas de doute, veuillez vérifier le manuel d'instruction du point d'accès sans fil.

Connecter



- Assurez-vous que le point d'accès prend en charge le protocole WPS pour cette configuration.
- WPS : Wi-Fi Protected Setup™
- Si la connexion a échoué, vérifiez les réglages et la position de votre point d'accès. Puis, suivez les instructions qui s'affichent à l'écran.

3. Une fois la configuration du point d'accès terminée, procédez au test de la connexion



Test de connexion

- Vérifier la connexion réseau sans fil.
- Vérifier l'acquisition IP.
- Vérifier périphériques avec même adresse IP.
- Vérifier la connexion à la passerelle.
- Vérifier la communication avec le serveur.

: succès

Le test a réussi et le téléviseur est connecté au réseau.

: échec

Vérifiez les réglages et les connexions. Puis sélectionnez [Réessayer].

- Vous pouvez aussi configurer manuellement chaque élément en sélectionnant [Manuel].

4. Passez à l'étape suivante **7**



(Appuyez deux fois)

7 Sélectionnez [Maison]

Sélectionnez l'environnement de visionnement [Maison] à utiliser chez vous.

Sélectionnez votre environnement

Maison Magasin



- ① sélectionnez
- ② validez

■ [Magasin] environnement de visionnement (uniquement pour un affichage en magasin)

L'environnement de visionnement [Magasin] est le mode de démonstration qui explique les principales fonctions de ce téléviseur.

Sélectionnez l'environnement de visionnement [Maison] à utiliser chez vous.

- Vous pouvez retourner à l'écran de sélection de l'environnement de visionnement à l'étape de l'écran de confirmation Magasin.

1 Retournez à l'écran de sélection de l'environnement de visionnement

Magasin

Vous avez sélectionné le mode magasin



2 Sélectionnez [Maison]

Sélectionnez votre environnement

Maison Magasin



- ① sélectionnez
- ② validez

Pour modifier l'environnement de visionnement ultérieurement, vous devrez réinitialiser tous les réglages en accédant au Réglage usine.

La configuration automatique est alors terminée et votre téléviseur est prêt pour le visionnement.

Si le réglage a échoué, vérifiez le raccordement du câble RF puis suivez les instructions à l'écran.

Remarque

- Pour régler à nouveau toutes les chaînes ➔ [Configuration auto] dans le menu Configuration
- Pour ajouter ultérieurement le mode TV disponible ➔ [Ajouter signal du téléviseur] dans le menu Configuration
- Pour initialiser tous les réglages ➔ [Réglage usine] dans le menu Configuration

Utilisation de “VIERA Connect”

VIERA Connect est un portail permettant d'accéder à des services uniques de Panasonic. VIERA Connect vous permet d'accéder à des sites Internet spécifiques de Panasonic, et d'apprécier du contenu en ligne comme des vidéos, des jeux, des outils de communication, etc. à partir de l'écran d'accueil VIERA Connect.

- Ce téléviseur ne prend pas en charge la fonctionnalité complète de navigateur Web et certaines fonctions de sites Web peuvent ne pas être disponibles.

Français

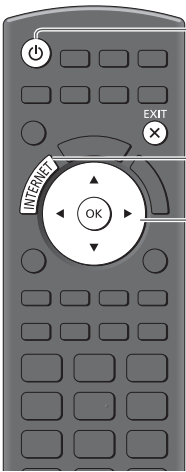

1 Allumez le téléviseur

- Appuyez pendant environ 1 seconde.
- L'interrupteur d'alimentation doit être activé. (p. 7)
- Chaque fois que vous allumez votre téléviseur, la bannière de présentation de VIERA Connect s'affiche. Cette bannière est susceptible de changer.

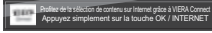

2 Accès à VIERA Connect

Lorsque la bannière est affichée



- Selon les conditions d'utilisation, la lecture de la totalité des données peut prendre un certain temps.
- Il est possible que des messages s'affichent avant l'écran d'accueil de VIERA Connect.

Veillez lire attentivement ces instructions et vous y conformer.

Exemple : Écran d'accueil de VIERA Connect



- Pour passer au niveau suivant, sélectionnez [PLUS].
- Pour revenir au niveau précédent, sélectionnez [RETOUR].
- Pour retourner à l'écran d'accueil de VIERA Connect

■ Pour quitter VIERA Connect

- Pour désactiver la bannière d'instructions VIERA Connect ➔ [Bannière VIERA Connect]

Utilisation de VIERA TOOLS

Vous pouvez accéder facilement à des fonctions spéciales à l'aide de la fonction VIERA TOOLS.



1 Affichez les icônes de la fonction



2 Sélectionnez une fonction

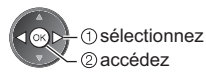

3 Suivez les étapes de la procédure pour chaque fonction

■ Pour retourner au mode TV

- EXIT ou [VIERA TOOLS]

Visionnement d'images 3D

Vous pouvez profiter des images en 3D avec des contenus ou des programmes correspondant à l'effet 3D en portant les lunettes 3D. ➔ **“Accessoires standard” (p. 4)**

Ce téléviseur est compatible avec les formats 3D [Trame séquentielle]*1, [Côte à côte]*2 et [Haut et bas]*3.

*1 : Le format 3D qui permet d'enregistrer les images pour les yeux gauche et droit avec une qualité haute définition et de les lire en alternance.

*2, *3 : Autres formats 3D disponibles.

• Comment visionner les images en 3D ➔(p. 16)

Avertissement

• Ne démontez pas et ne modifiez pas les lunettes 3D. Le faire risque de provoquer une blessure, ou risque de provoquer une sensation de malaise chez l'utilisateur.

Attention

Pour utiliser les Lunettes 3D en toute sécurité et confortablement, veuillez lire attentivement ces instructions.

Lunettes 3D

- Ne laissez pas tomber les lunettes 3D, n'exercez pas de pression dessus et ne marchez pas dessus. Le faire, risque de détériorer la partie en verre, ce qui risque de provoquer une blessure.
- Faites attention aux extrémités de la monture et à la section articulée lorsque vous chaussez les Lunettes 3D. Le non respect de cette mise en garde risque de provoquer des blessures. Soyez particulièrement attentif lorsque des enfants utilisent ce produit.

Visualisation de contenu 3D

- N'utilisez pas les Lunettes 3D si vous avez des antécédents d'hypersensibilité à la lumière, des problèmes cardiaques, ou tout autre problème médical existant. L'utilisation des Lunettes 3D risque de provoquer une aggravation des symptômes.
- Cessez immédiatement d'utiliser les Lunettes 3D si vous ressentez de la fatigue, un inconfort, ou toute autre sensation anormale. La poursuite de l'utilisation des Lunettes 3D dans de telles situations risque de provoquer chez vous une sensation de malaise. Veuillez prendre le repos nécessaire avant de poursuivre l'utilisation. Lorsque vous réglez les effets à l'aide de [Ajustement effet 3D], prenez en compte que tout le monde ne voit pas les images en 3D de la même façon.
- Lorsque vous utilisez les Lunettes 3D, veillez à ne pas frapper l'écran de la TV ou d'autres personnes par erreur. Les images étant en 3D, il est possible de faire erreur sur la distance entre l'utilisateur et l'écran, avec pour conséquence que l'utilisateur frappe l'écran, ce qui peut entraîner des blessures.
- Lorsque vous utilisez les Lunettes 3D, assurez-vous que vos yeux sont sur un plan approximativement horizontal, et maintenez une position dans laquelle vous ne voyez pas d'images en double.
- Si vous souffrez de myopie (difficulté à voir de loin), d'hypermétropie (difficulté à voir de près), d'astigmatisme, ou si vous avez une différence de vision entre l'œil gauche et l'œil droit, veuillez utiliser des lunettes correctrices ou toute méthode de correction de la vision avant de chausser les Lunettes 3D.
- Cessez l'utilisation des lunettes 3D si vous voyez nettement les images en double lors de la visualisation de contenus en 3D. Une utilisation prolongée peut provoquer de la fatigue visuelle.
- Regardez l'écran à une distance au moins 3 fois plus grande que la hauteur réelle de l'écran.

Distance recommandée :

TX-L32ET5E / TX-L32ET5EW : 1,2 m ou plus

TX-L37ET5E / TX-L37ET5EW : 1,4 m ou plus

TX-L42ET5E / TX-L42ET5EW : 1,6 m ou plus

TX-L47ET5E : 1,8 m ou plus

TX-L55ET5E : 2,1 m ou plus

L'utilisation des Lunettes 3D depuis une distance inférieure à la distance recommandée risque de provoquer de la fatigue visuelle.

Utilisation des lunettes 3D

- N'utilisez pas les Lunettes 3D pour tout autre usage que celui de la visualisation d'images en 3D.
- Pour vous guider, sachez que les Lunettes 3D ne devraient pas être utilisées par des enfants de moins de 5 à 6 ans. Comme il est difficile d'évaluer les réactions des jeunes enfants face à la fatigue et à l'inconfort, il peut être difficile de les empêcher de se sentir mal de façon soudaine. Lorsque ce produit est utilisé par un enfant, le parent ou le tuteur devrait vérifier afin de s'assurer que les yeux de l'enfant ne fatiguent pas.
- N'utilisez pas les Lunettes 3D si elles sont fissurées ou brisées. Le faire risque de provoquer une blessure ou de la fatigue visuelle.
- Cessez d'utiliser les Lunettes 3D immédiatement si votre peau semble inhabituelle. Dans de rares cas, la peinture ou les matériaux utilisés dans les Lunettes 3D peuvent provoquer une réaction allergique.

Remarque

• Vous pouvez porter les lunettes 3D sur des lunettes de correction de la vue.

Stockage et nettoyage des lunettes 3D

- Nettoyez à l'aide d'un chiffon doux sec.
- Essuyer les Lunettes 3D à l'aide d'un chiffon doux qui est couvert de poussière ou d'impuretés risque de rayer les lunettes. Secouez le chiffon pour éliminer toute trace de poussière avant toute utilisation.
- N'utilisez pas de benzène, de diluant ni de cire sur les lunettes 3D car cela pourrait provoquer un écaillage de la peinture.
- Ne plongez pas les Lunettes 3D dans un liquide comme de l'eau par exemple lorsque vous les nettoyez.
- Évitez de stocker les lunettes 3D dans des endroits chauds ou humides.

Pour visionner des images en 3D

Vous pouvez profiter des images en 3D de nombreuses façons.

(Les formats trame séquentielle, côte à côte et haut et bas sont les formats 3D pris en charge.)

■ Lire un disque Blu-ray compatible 3D (Format de trame séquentielle)

- Branchez le lecteur compatible 3D à l'aide d'un câble HDMI de type "fully wired".
- Si le mode d'entrée n'est pas automatiquement commuté, sélectionnez le mode d'entrée raccordé au lecteur.
- Si vous utilisez un lecteur non compatible 3D, les images s'afficheront en 2D.

■ diffusion 3D prise en charge

- Veuillez consulter les fournisseurs de contenu ou de programmes pour connaître la disponibilité de ce service.

■ photos et vidéos en 3D prises avec des produits Panasonic compatibles 3D

- Disponible dans le Lecteur multimédia et les services réseau.

■ images 2D converties en images 3D

- Réglez sur le mode [2D→3D] dans [Sélection du mode 3D].

1 Mettez les lunettes 3D

2 Regardez des images en 3D

- Des mesures de sécurité s'affichent lors du premier visionnement d'image en 3D. Sélectionnez [Oui] ou [Non] pour continuer à visionner des images en 3D.
Si vous sélectionnez [Oui], ce message s'affiche à nouveau dans les mêmes conditions, lors du prochain allumage à l'aide du bouton principal Marche / Arrêt. Sélectionnez [Non] si vous ne voulez pas que ce message s'affiche à nouveau.

Permuter entre les modes 2D et 3D

Vous pouvez facilement permuter entre les modes de visionnement 2D et 3D à l'aide du bouton 3D.

- Cette fonction n'est pas disponible en mode PC.



Sélectionnez le mode

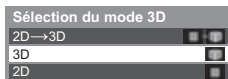

① sélectionnez

② validez

- Les options de [Sélection du mode 3D] varient en fonction des conditions.

[3D] / [2D] / [2D→3D]:

Affiche l'image appropriée que vous souhaitez sans sélectionner le format 3D.

- Il est possible que ce mode ne fonctionne pas correctement selon le format de l'image source. Dans ce cas, sélectionnez manuellement le format 3D approprié.

■ Pour modifier le format 3D manuellement

Lorsque l'image n'est pas modifiée correctement à l'aide du mode [3D], [2D] ou [2D→3D], utilisez ce réglage manuel.

Pendant l'opération ci-dessus

 (Rouge)



Sélectionnez le mode



Tableau des images visibles pour chaque [Sélection du mode 3D (Manuel)] ainsi que le format de l'image source

Si l'image apparaît anormale, consultez le tableau ci-dessous pour choisir le réglage correct du mode 3D.

[Sélection du mode 3D] Format de l'image source	[Original]	[Trame séquentielle - 3D] Normal 3D*1	[Côte à côte - 3D] Normal 3D*1	[Haut et bas - 3D] Normal 3D*1	[2D→3D] Normal 3D
Trame séquentielle					
Côte à côte (Total)					
Côte à côte					
Haut et bas					
Format normal (2D)					

*1 : Lorsque vous sélectionnez [Trame séquentielle - 2D], [Côte à côte - 2D] ou [Haut et bas - 2D], les images s'affichent sans effet 3D.

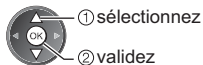
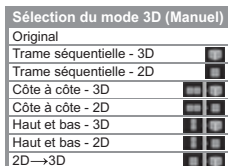
• Selon le lecteur ou les émissions, il est possible que l'image soit différente des illustrations ci-dessus.

Utiliser les fonctions du menu

Les divers menus permettent d'effectuer les réglages de l'image, du son et d'autres fonctions.

Français



1 Affichez le menu

MENU • Affiche les fonctions réglables (varie suivant le signal d'entrée).

2 Sélectionnez le menu

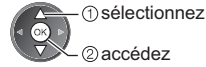

3 Sélectionnez l'option

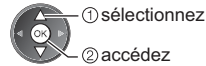
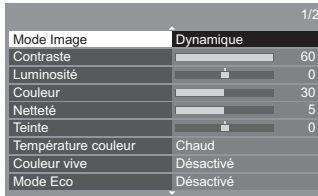

■ Pour retourner au mode TV à tout moment



■ Pour retourner à l'écran précédent



■ Pour changer de page de menu



■ Faites votre choix parmi les options disponibles

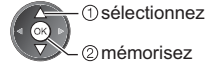

■ Réglez à l'aide de la barre coulissante



■ Passez à l'écran suivant



■ Saisissez les caractères via le menu de saisie libre

Vous pouvez saisir librement les noms ou les chiffres pour certaines options.

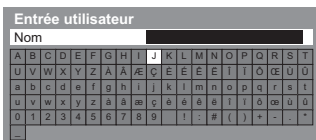

Saisissez les caractères un à un

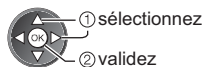

Mémorisez



• Vous pouvez saisir les caractères en utilisant les touches numériques.

■ Pour réinitialiser les réglages

• Réglages de l'image ou du son uniquement
➔ [Réinitialiser par défaut] dans le menu Image ou le menu Son

• Paramétrage de l'image et du son ensemble

N (Le niveau du volume et le mode aspect sont également réinitialisés)

• Pour initialiser tous les réglages ➔ [Réglage usine]

Entretien

Retirez tout d'abord la fiche du cordon d'alimentation de la prise de courant.

Panneau d'affichage, Coffret, Piédestal

Entretien régulier :

Essayez doucement la surface du panneau d'affichage, du coffret ou du piédestal à l'aide d'un chiffon doux pour nettoyer la saleté ou les empreintes.

Pour la saleté récalcitrante :

Dépoussiérez d'abord la surface. Imbibez un chiffon doux avec de l'eau pure ou un détergent neutre dilué (1 volume de détergent pour 100 volumes d'eau). Essorez le chiffon et essuyez la surface. Enfin, essayez toute trace d'humidité.

Attention

- N'utilisez pas de chiffon rêche et ne frottez pas trop vivement la surface, cela pourrait rayer cette dernière.
- Veillez à ne pas soumettre les surfaces du téléviseur à de l'eau ou à du détergent. Un liquide à l'intérieur du téléviseur pourrait provoquer un dysfonctionnement.
- Veillez à ne pas soumettre les surfaces du téléviseur à un insecticide, un solvant, un diluant ou d'autres substances volatiles. Ceci pourrait altérer le fini de la surface ou provoquer le pelage de la peinture.
- La surface du panneau d'affichage a reçu un traitement spécial et peut s'abîmer facilement. Ne cognez pas ou ne rayez pas la surface avec vos ongles ou des objets rigides.
- Évitez tout contact prolongé du coffret et du piédestal avec une substance en caoutchouc ou en PVC. Ceci pourrait altérer le fini de la surface.

Fiche du cordon d'alimentation

Essayez régulièrement la fiche du cordon d'alimentation avec un chiffon sec. Humidité et poussière peuvent être à l'origine d'un incendie ou d'une électrocution.

Téléviseur à cristaux liquides



Déclaration de Conformité (DoC)

"Par la présente, Panasonic Corporation déclare que ce téléviseur est conforme aux exigences essentielles et aux autres provisions applicables des directives 1999/5/CE, 2004/108/CE, 2006/95/CE et la recommandation du Conseil 1999/519/CE."

Si vous souhaitez obtenir un exemplaire du DoC d'origine de ce téléviseur, veuillez consulter le site Internet suivant : <http://www.doc.panasonic.de>

Représentant agréé :

Panasonic Testing Centre
Panasonic Marketing Europe GmbH
Winsbergring 15, 22525 Hamburg, Germany

Ce téléviseur est prévu pour une utilisation dans les pays suivants.

Andorre, Autriche, Belgique, Bulgarie, Chypre, Espagne, Estonie, France, Allemagne, Grèce, Hongrie, Italie, Islande, Lettonie, Liechtenstein, Lituanie, Luxembourg, Malte, Monaco, Pays-Bas, Pologne, Portugal, République tchèque, Roumanie, Slovaquie, Slovénie, Suisse, Turquie

La fonctionnalité WLAN de ce téléviseur doit être utilisée exclusivement en intérieur.

- Ce téléviseur est conforme aux normes EMC indiquées ci-dessous.
EN55013, EN61000-3-2, EN61000-3-3, EN55020, EN55022, EN55024

Avis aux utilisateurs concernant la collecte et l'élimination des piles et des appareils électriques et électroniques usagés



Apposé sur le produit lui-même, sur son emballage, ou figurant dans la documentation qui l'accompagne, ce pictogramme indique que les piles et appareils électriques et électroniques usagés doivent être séparés des ordures ménagères. Afin de permettre le traitement, la valorisation et le recyclage adéquats des piles et des appareils usagés, veuillez les porter à l'un des points de collecte prévus, conformément à la législation nationale en vigueur ainsi qu'aux directives 2002/96/CE et 2006/66/CE.



En éliminant piles et appareils usagés conformément à la réglementation en vigueur, vous contribuez à prévenir le gaspillage de ressources précieuses ainsi qu'à protéger la santé humaine et l'environnement contre les effets potentiellement nocifs d'une manipulation inappropriée des déchets. Pour de plus amples renseignements sur la collecte et le recyclage des piles et appareils usagés, veuillez vous renseigner auprès de votre mairie, du service municipal d'enlèvement des déchets ou du point de vente où vous avez acheté les articles concernés. Le non-respect de la réglementation relative à l'élimination des déchets est passible d'une peine d'amende.



Pour les utilisateurs professionnels au sein de l'Union européenne

Si vous souhaitez vous défaire de pièces d'équipement électrique ou électronique, veuillez vous renseigner directement auprès de votre détaillant ou de votre fournisseur.

[Information relative à l'élimination des déchets dans les pays extérieurs à l'Union européenne]

Ce pictogramme n'est valide qu'à l'intérieur de l'Union européenne. Pour connaître la procédure applicable dans les pays hors Union Européenne, veuillez vous renseigner auprès des autorités locales compétentes ou de votre distributeur.

Note relative au pictogramme à apposer sur les piles (voir les 2 exemples ci-contre)

Le pictogramme représentant une poubelle sur roues barrée d'une croix est conforme à la réglementation. Si ce pictogramme est combiné avec un symbole chimique, il remplit également les exigences posées par la Directive relative au produit chimique concerné.

Note pour les fonctions DVB / Diffusion de données / IPTV

- Ce téléviseur est conçu pour respecter les normes (en date du mois d'août 2011) des services numériques terrestres DVB-T (MPEG2 et MPEG4-AVC(H.264)) et des services numériques par câble DVB-C (MPEG2 et MPEG4-AVC(H.264)).
Veuillez consulter votre revendeur local pour la disponibilité des services DVB-T dans votre région. Consultez votre prestataire de services câblés pour la disponibilité des services DVB-C avec ce téléviseur.
- Ce téléviseur peut ne pas fonctionner correctement avec un signal qui ne correspond pas aux normes DVB-T ou DVB-C.
- Toutes les fonctionnalités ne sont pas disponibles en fonction du pays, de la région, du fournisseur de service et de l'environnement du réseau.
- Tous les modules IC ne fonctionnent pas correctement avec ce téléviseur. Veuillez consulter votre prestataire de services à propos des modules IC disponibles.
- Il est possible que ce téléviseur ne fonctionne pas correctement avec un module IC non homologué par le prestataire de services.
- Des frais supplémentaires peuvent être facturés selon le prestataire de services.
- La compatibilité avec les futurs services n'est pas garantie.
- Vérifiez les dernières informations concernant les services disponibles sur le site Web suivant.
(uniquement en anglais)

<http://panasonic.jp/support/global/cs/tv/>

Panasonic Corporation

Web Site: <http://panasonic.net>

TQB0E2276D1G