

Guarantee card
Garantiekarte
Carte de garantie
Certificato di garanzia
Tarjeta de garantía
Garantiekarte
Certificado de garantía
Garantibevis
Garantibevis
Takuutodistus
Garantibevis
Certificat de garanție
Záruční list
Garancialevél

Karta Gwarancyjna
כתב אחריות
Πιστοποιητικό εγγύησης
Garanti sertifikası
Záručný list
Гарантійний талон
Гарантийный сертификат
شهادة الضمان
保修证书
ضمانتنامه
Garancijista karta
Garancijski list

Stamp and signature of dealer
Stempel und Unterschrift des Händlers
Cachet et signature du commerçant
Timbro e firma del rivenditore
Sello y firma del proveedor
Stempel en handtekening van de handelaar
Carimbo e firma do revendedor
Selgerens stempel og underskrift
Återförsäljarens stämpel och namnteckninge
Myyjän leima ja allekirjoitus
Forhandlerens stempel og underskrift
Eladó pecsétje és aláírása
razítka a podpis prodejce
Tampila i semnătura vânzătorului
Pieczęć i podpis sprzedawcy
תאריך קניה
Σφραγίδα και υπογραφή του πωλητή
Saticinin mühür ve imzası
Razítka a podpis predajca
Печатка и підпис продавця
Печать и подпись продавца
ختم و توقيع البائع
經銷商蓋章
مهر و امضای فروشنده
Pečat i potpis distributera
Zigim podpis prodajalca

INSTRUCTIONS FOR USE
BEDIENUNGSANLEITUNG
MODE D'EMPLOI
ISTRUZIONI PER L'USO
MODO DE EMPLEO
GEBRUIKSAANWIJZING
MODO DE UTILIZAÇÃO
BRUKSANVISNING
BRUKSANVISNING
KÄYTTÖOHJEET
BRUGSANVISNING'
HASZANÁLATI UTASÍTÁS
NÁVOD K POUŽITÍ

INSTRUCȚIUNI DE FOLOSIRE
INSTRUKCJA OBSŁUGI
הוראות שימוש למיבשי שיער דגמים
ΟΔΗΓΙΕΣ ΧΡΗΣΕΩΣ
KULLANIM TALİMATLARI
NÁVOD NA POUŽITIE
ІНСТРУКЦІЯ З ЕКСПЛУАТАЦІЇ
ИНСТРУКЦИИ ПО ЭКСПЛУАТАЦИИ
تعليمات الاسـتعمال
使用说明
دفترچه راهنمای فارسی
UPUTE ZA KORIŠTENJE
NAVODILA ZA UPORABO

ManiSwiss Professional Set

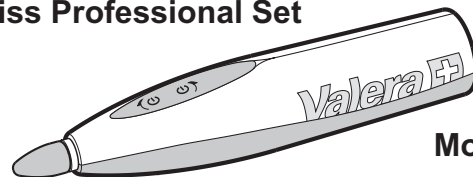

Mod. 651.01

ManiSwiss Cordless Set

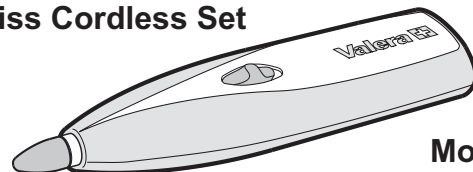

Mod. 651.02

Distributed by Ligo Electric SA - 6853 Ligornetto / Mendrisio - Switzerland
Valera is a registered trademark of Ligo Electric S.A. - Switzerland



(EN)	Translation from original instructions	5
(DE)	Übersetzung der Originalanweisungen	8
(FR)	Traductions à partir des instructions d'origine	11
(IT)	Istruzioni originali	14
(ES)	Traducción de las instrucciones originales	17
(NL)	Vertaling van de originele instructies	20
(PT)	Tradução das instruções originais	23
(NO)	Oversettelse av original bruksanvisning	26
(SV)	Översättningar från originalinstruktioner	29
(FI)	Alkuperäisen käyttöohjeen käännös	32
(DA)	Oversættelser fra oprindelige anvisninger	35
(HU)	Az eredeti utasítások fordítása	38
(CS)	Překlad originálních pokynů	41
(RO)	Traducerea instrucțiunilor originale	44
(PL)	Tłumaczenie oryginalnej instrukcji	47
(HE)	תרגום מההנחיות המקוריות	50
(EL)	μεταφράσεις από τις αρχικές οδηγίες	53
(TR)	Orijinal talimatların çevirisi	56
(SK)	Překlad z originálneho návodu	59
(UK)	Переклад з оригінальних інструкцій	62
(RU)	Перевод с оригинальных инструкций	65
(AR)	ترجمة من التعليمات الأصلية	68
(ZH)	翻译自原文说明	71
(FA)	مجموعه ماشین موزنی حرفه‌ای	76
(HR)	Prijevod po originalnim uputama	77
(SL)	Prevod izvirnih navodil	80



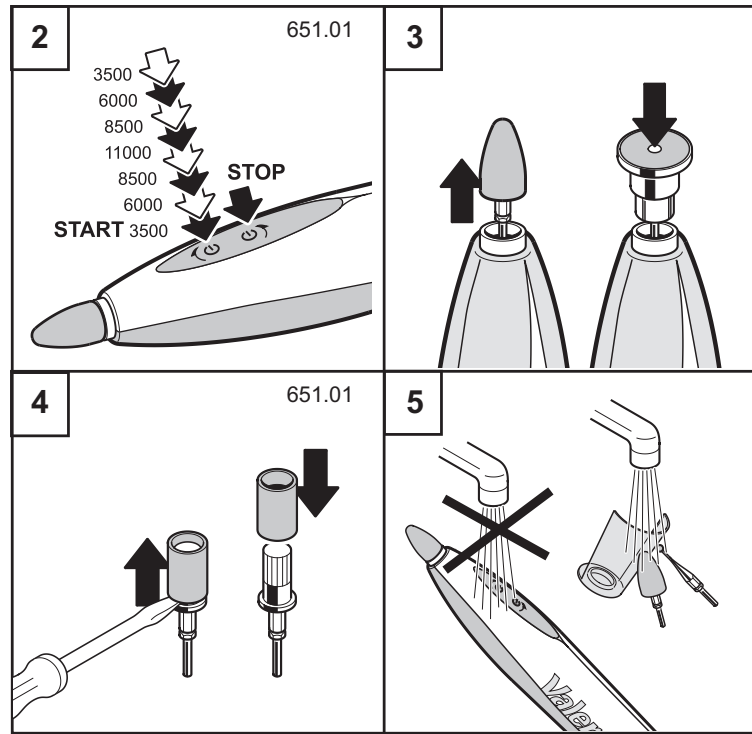
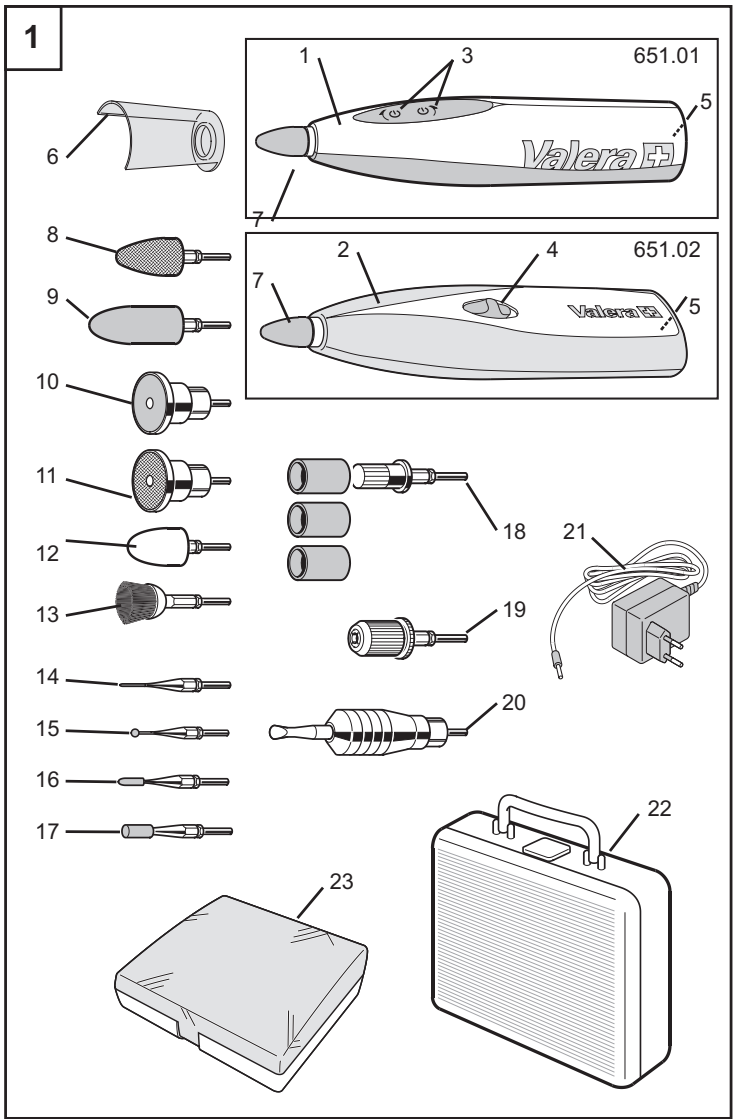

Mod. Nr. _____

Date of purchase Kaufdatum Date d'achat Data d'acquisto Fecha de adquisición Datum aankoop Data de compra Innkjøpsdato Inkõpsdatum Ostopäivamäär	Købsdato Eladás dátuma Datum prodeje Data cumpărării Data zakupu כתב אחריות Ημερομηνία αγοράς Satin alma tarihi Datum nákupu Дата покупки	Дата покупки تاريخ الشراء 购买日期 تاريخ خرید Datum kupnje Datum nakupa
---	--	--

Name and full address of purchaser
Name und vollständige Anschrift des Käufers
Nom et adresse complète de l'acheteur
Nome e indirizzo completo dell'acquirente
Nombre y dirección completa del comprador
Naam en adres van de consument
Nome e endereço do cliente
Kjøperens fullstendige navn og adresse
Köparens namn och fullständig adress
Ostajan nimi ja täydellinen osoite
Køberens fulde navn og adresse
Vevő neve és teljes címe
Jméno a adresa zákazníka
Numele i adresa completă a cumpărătorului
Nazwisko oraz pełny adres kupującego
תאריך קניה
Όνομα, επώνυμο και πλήρες ούποσθη του αγοραστή
Alicinin tam ismi ve adresi
Meno a celá adresa kupujúceho/zákazníka
Прізвище, ім'я, по батькові і повна адреса покупця
Фамилия/имя и полный адрес покупателя
اسم المشتري و عنوانه الكامل
購買人完整姓名和地址
نام و نشانی کامل خریدار
Ime i adresa kupca
Ime i naslov kupca

OPERATING INSTRUCTIONS

Read these operating carefully and keep them safe for future reference. They contain important information on the safe and correct use of your appliance.

Available also on www.valera.com

WARNINGS

- **Important:** In order to guarantee additional protection, it is recommended that a differential breaker with an intervention current not greater than 30 mA is installed in the electrical system which feeds the device. For further information, contact a qualified electrician.
- **Make sure the unit is perfectly dry before using it.**
-  **WARNING:** Do not use this appliance near bathtubs, shower, basins or other vessels containing water.
- This appliance can be used by children of 8 years and over, and by persons with limited physical, sensory or mental abilities or who lack the relevant experience and knowledge, if they are suitably supervised or have been instructed in safe appliance use and made aware of the associated risks.
- Do not allow children to play with the appliance.
- Children must not perform cleaning and maintenance procedures unless supervised.
- When the appliance is used in a bathroom, unplug it after use since the proximity of water presents a hazard even when the appliance is switched off.
- If the supply cord is damaged, it must be replaced by the manufacturer, its service agent or a similarly qualified person in order to avoid a hazard. Do not use your unit if it is not working properly. Do not try to repair this electrical unit yourself, rather contact an authorized technician.
- Only connect the appliance to an AC mains supply. Make sure that the mains voltage corresponds to that specified on the appliance itself.
- **Never immerse the appliance in water or any other liquid.**
- **Do not place the appliance where it could fall into water or any other liquid.**
- **Never attempt to retrieve an appliance that has fallen into water. Pull the plug out of the mains power socket first.**
- Always switch the appliance off after use, and pull the plug out of the mains socket. Do not pull the plug out of the socket by pulling on the cable, and never remove the plug with wet hands.
- Do not wind the mains cable around the appliance. Periodically check the appliance for damage.
- Always unwind the cable to its full length before using the appliance, in order to avoid the cable overheating.
- Do not leave packaging materials (plastic bags, cardboard box, etc.) within the reach of children since they represent a potential hazard.
- This appliance is designed exclusively for manicure and pedicure. All other uses are considered improper and are potentially

dangerous. The manufacturer cannot be held responsible for damage or injury deriving from improper or incorrect use

- The appliance comes equipped with a NiMH battery. To safeguard the environment, do not dispose of the battery along with household refuse, but deliver it to a disposal point for batteries.
 - Have the battery removed by qualified technical personnel or by the treatment and recycling centre.
 - Do not expose the battery to liquid, moisture or high humidity.
 - Keep the battery away from magnetic fields, sources of heat and naked flames.
 - Risk of cuts and abrasions. Do not use a damaged appliance. Replace it immediately.
 - Consult your doctor before using the appliance if you are a pacemaker user
 - Do not use the appliance on wounded, irritated or diseased skin
- Important!**
- Clean and disinfect all accessories after use.

OPERATING INSTRUCTION

PARTS

- 1 Maniswiss Professional (651.01)
- 2 Maniswiss Cordless (651.02)
- 3 Model 651.01: on / direction of rotation / speed selection / off buttons
- 4 Model 651.02: on / off switch
- 5 Socket for transformer
- 6 Clear guard (Model 651.01 only)
- 7 Fine sapphire cone
- 8 Coarse sapphire cone
- 9 Long sapphire cone (Model 651.01 only)
- 10 Fine sapphire disc
- 11 Coarse sapphire disc (Model 651.01 only)
- 12 Felt cone
- 13 Brush (Model 651.01 only)
- 14 Needle tip grinder (Model 651.01 only)
- 15 Ball tip sapphire grinder
- 16 Flame tip grinder
- 17 Cylindrical tip grinder
- 18 Coarse, medium and fine sanding rings and holder (model 651.01 only)
- 19 Spindle for other accessories (model 651.01 only)
- 20 Cuticle tool (model 651.01 only)
- 21 Transformer
- 22 Aluminium case (model 651.01 only)
- 23 Case (model 651.02 only)

SUPPLY MAINS POWER

Connect the transformer (21, fig.1) to the appliance by inserting its plug into the socket on the appliance (5, fig.1). Plug the transformer into the mains socket.

SWITCHING ON AND OFF

Model 651.01: Press one of the two buttons (3, fig.1) depending on the desired direction of rotation.

The appliance starts rotating at 3500 rpm. Press the same button again to increase speed to 6000, 8500 and 11000 rpm. Keep pressing the same button to reduce speed to 8500, 6000 and 3500 rpm again (fig.2).

Press the other button (3, fig.1) to switch the appliance off.

Model 651.02: Move the switch (4, fig.1) to switch the appliance on and off. You can choose between two rotation speeds: 4500 and 6000 rpm.

CHARGING THE BATTERY

(model 651.02 only)

- Charge the battery for 12 hours before using the appliance for the first time and whenever the battery runs flat from use.
- Switch the appliance off at the switch (4, fig.1). The battery only recharges when the appliance is switched off.
- Connect the transformer (21, fig.1) to the appliance by inserting its plug into the socket on the appliance (5, fig.1).
- Plug the transformer into the mains socket.
- Recharge the battery whenever you notice a drop in power from the appliance.
- When the battery is fully charged, the appliance can be used for 60 minutes disconnected from the mains electricity supply
- The appliance can function both on mains power and in cordless mode using the rechargeable battery.
- If the appliance fails to function on mains power when the battery is completely discharged, switch it off, charge the battery for about five minutes, then switch it back on again using mains power.

FITTING AND REMOVING ACCESSORIES

- Only fit or remove accessories with the appliance switched off.
- Pull the accessory to remove it from the appliance. To fit an accessory, push it all the way into its seat (fig.3).
- **Model 651.01:** Push the sanding rings over their holder. If necessary, use a suitable tool to remove them (fig.4).

USEFUL HINTS

- Always use clean and properly disinfected accessories.
- Make sure that your skin is clean and dry. Avoid washing hands or feet immediately before beginning the treatment.

SHORTENING NAILS

Use the **fine sapphire cone** (10, fig.1). Regular care helps keep your nails strong.

By abandoning scissors and nail cutters you will be able to shorten your nails to a more precise length and avoid ingrown nails.

INGROWING NAILS

Use the **needle tip grinder** (14, fig.1) or **flame tip grinder** (16, fig.1) to treat and prevent ingrown nails. Proceed in small steps, and with great care. Maintain a steady hand.

CORNS AND CALLUSES

Use the **fine sapphire cone** (7, fig.1) to remove hard skin from corns and calluses.

Finish the treatment with the **ball tip sapphire grinder** (15, fig.1).

HARD SKIN AND CALLOSITIES

Pass the **coarse sapphire cone** (8, fig.1) over the area to be treated. Repeat until the hard skin or callosity has been eliminated. On larger areas use the **long sapphire cone** (9, fig.1).

SKIN AROUND THE NAILS

To remove dead skin from around the nails, especially the nails of the feet, use the **flame tip grinder** (16, fig.1).

SURFACE OF NAILS

Use the **cylindrical grinder** (17, fig.1) to grind down thick nails on the feet. To smooth the surface of nails and eliminate ridges, use the **felt cone** (12, fig.1).

CUTICLE SKIN

Treat cuticle skin only when damp. To push back cuticle skin, use the **cuticle tool** (20, fig.1) (model 651.01 only). The tip does not rotate but performs a forward-backward motion.

POLISHING NAILS

To polish both natural and artificial nails, use the **brush** (13, fig.1) (model 651.01 only).

TREATING ARTIFICIAL NAILS

To shorten and shape artificial nails, use the **sanding rings** on the relevant holder (18, fig.1) (model 651.01 only).

USING ACCESSORIES FROM OTHER APPLIANCES

To use accessories from other appliances, use the **spindle** (19, fig.1) (model 651.01 only).

PROTECTION AGAINST NAIL DUST

To protect yourself against nail dust during treatments, use the **clear guard** (6, fig.1) (model 651.01 only).

CLEANING AND MAINTENANCE

Clean the appliance after every use.

- Switch the appliance off and disconnect it from the mains supply before performing any maintenance or changing any parts
- After every use, remove the accessory and clear guard (if used) (6, fig.1).
- Clean used accessories in denatured alcohol using a brush or sterilise them in boiling water or in a suitable steriliser.
- CAUTION! Never immerse the appliance in water or let it get completely wet. Only the accessories and the clear guard are washable in water (fig.5).
- Use a soft cloth to clean the body of the appliance. Dampen the cloth slightly to remove stubborn dirt. Never use solvents or abrasives!

DISPOSAL

- Dispose of the appliance in compliance with applicable environmental standards.

This appliance conforms to European Directives 2004/108/EC, 2009/125/EC, 2006/95/EC and Regulation (EC) No. 1275/2008.



GUARANTEE

VALERA guarantees the appliance you have bought at following conditions:

1. The guarantee conditions for this appliance are as defined by our dealer in the country of sale. In Switzerland and in the countries subject to the European directive 44/99/CE the guarantee period is 24 months for domestic use and 12 months for professional or similar use. The guarantee period starts from the date of purchase as stated on the present guarantee card regularly filled out and stamped by the dealer or on the sale's invoice.
2. The guarantee is applicable only against submission of the present guarantee card or the sale's invoice.
3. The guarantee covers the elimination of all defects arisen during the guarantee period resulting from proven faults in material or workmanship. The elimination of the defects will be made either by repairing the appliance or exchanging it. The guarantee does not cover any damage arising from incorrect connection to the power supply, improper use, breakage, normal wear and non-compliance with the Instructions for Use.
4. All other claims of any nature, including those for eventual damages outside of the appliance, are excluded, unless our liability is legally mandatory.
5. The guarantee service is carried out free of charge; it does not affect the expiry date of the guarantee.
6. The guarantee becomes void if repairs are undertaken by unauthorized persons.

For UK only: this guarantee in no way affects your rights under statutory law.

In case of defect, please return the appliance well packed and together with the guarantee card regularly dated and stamped to one of our Valera Service Centres or to the dealer who will send it to the official importer for the guarantee service.



The symbol  on the product or on its packaging indicates that this product may not be treated as household waste. Instead it shall be handed over to the applicable collection point for the recycling of electrical and electronic equipment. By ensuring this product is disposed of correctly, you will help prevent potential negative consequences for the environment and human health, which could otherwise be caused by inappropriate waste handling of this product. For more detailed information about recycling of this product, please contact your local city office, your household waste disposal service or the shop where you purchased the product.

**VALERA is a registered trade mark
of Ligo Electric S.A. - Switzerland**

GEBRAUCHSANWEISUNGEN

Die vorliegenden Gebrauchsanweisungen sind aufmerksam durchzulesen und sorgfältig aufzubewahren. Sie enthalten wertvolle Empfehlungen und Hinweise zur Sicherheit und Nutzung des Geräts.

Verfügbar auch auf www.valera.com

SICHERHEITSHINWEISE

- **Wichtig:** Als zusätzlicher Schutz wird die Installation einer Fehlerstromschutzeinrichtung (RCD) mit einem Bemessungsauslösestrom von nicht mehr als 30 mA im Badezimmerstromkreis empfohlen. Lassen Sie sich von Ihrem Elektroinstallateur beraten.
- Stellen Sie sicher, dass das Gerät völlig trocken ist, bevor Sie es benutzen.
-  **ACHTUNG:** Benutzen Sie dieses Gerät nicht in der Nähe von Badewannen, Waschbecken oder sonstigen mit Wasser gefüllten Behältern.
- Diese Geräte können von Kindern ab 8 Jahren sowie von Personen mit reduzierten physischen, sensorischen oder mentalen Fähigkeiten oder Mangel an Erfahrung und/oder Wissen benutzt werden, wenn sie beaufsichtigt oder bzgl. des sicheren Gebrauchs des Gerätes unterwiesen wurden und die daraus resultierenden Gefahren verstanden haben.
- Kinder dürfen nicht mit dem Gerät spielen.
- Reinigung und Wartung dürfen nicht durch Kinder durchgeführt werden, es sei denn sie sind beaufsichtigt.
- Wenn der Haartrockner in einem Badezimmer verwendet wird, ist nach Gebrauch der Stecker zu ziehen, da die Nähe von Wasser eine Gefahr darstellt, auch wenn der Trockner ausgeschaltet ist.
- Verwenden Sie Ihr Gerät nicht, wenn eine Störung aufgetreten ist. Versuchen Sie niemals, das Gerät selbst zu reparieren, sondern wenden Sie sich an einen Techniker. Wenn die Netzanschlussleitung dieses Gerätes beschädigt wird, muss sie durch den Hersteller oder seinen Kundendienst oder eine ähnlich qualifizierte Person ersetzt werden, um Gefährdungen zu vermeiden.
- Schließen Sie das Gerät nur an Wechselstrom an und stellen Sie sicher, dass die Netzspannung den Angaben am Gerät entspricht.
- Tauchen Sie das Gerät niemals in Wasser oder sonstige Flüssigkeiten ein.
- Stellen Sie das Gerät nicht an einen Ort, von dem es in Wasser oder in eine sonstige Flüssigkeit fallen könnte.
- Versuchen Sie nicht, ein in das Wasser gefallenes Elektrogerät herauszuholen: Ziehen Sie sofort den Stecker aus der Steckdose.

- Nach dem Gebrauch muss das Gerät stets ausgeschaltet und der Stecker aus der Steckdose gezogen werden. Ziehen Sie den Stecker nicht am Netzkabel und niemals mit nassen Händen aus der Steckdose
- Wickeln Sie niemals das Kabel um das Gerät. Kontrollieren Sie regelmäßig, ob das Kabel beschädigt ist.
- Um eine gefährliche Überhitzung zu vermeiden, das Stromkabel ganz aufwickeln.
- Die Verpackungselemente des Geräts (Plastikbeutel, Kartons usw.) dürfen nicht in Reichweite von Kindern aufbewahrt werden, da sie eine potentielle Gefahrenquelle darstellen.
- Dieses Gerät ist nur für Maniküre und Pediküre ausgelegt. Jede andere Verwendung gilt als zweckwidrig und ist daher als gefährlich einzustufen. Der Hersteller haftet nicht für eventuelle Schäden, die auf eine zweckwidrige oder fehlerhafte Verwendung zurückzuführen sind.
- Das Gerät ist mit einer NiMH-Batterie ausgestattet. Die verbrauchte Batterie nicht in den Hausmüll geben, sondern umweltgerecht entsorgen (Altbatterien-Sammelstelle).
- Die Batterie von einem Fachmann oder bei einem Behandlungs- und Verwertungszentrum entfernen lassen.
- Die Batterie nicht übermäßiger Feuchtigkeit aussetzen oder mit Flüssigkeiten in Kontakt bringen.
- Die Batterie in einem angemessenen Sicherheitsabstand von Magnetfeldern, Wärmequellen und offenen Flammen halten.
- Gefahr von Kratz- oder Schnittverletzungen. Wenn ein Zubehörteil beschädigt ist, darf es nicht mehr benutzt werden, ersetzen Sie es sofort.
- Personen mit Pacemakern müssen vor der Verwendung des Geräts ihren Arzt befragen.
- Bei Hautverletzungen, -reizungen oder -krankheiten darf das Gerät nicht verwendet werden.

Wichtig

- Nach jedem Gebrauch müssen die benutzten Zubehörteile gereinigt und desinfiziert werden.

GEBRAUCH GERÄTETEILE

- 1 Maniswiss Professional (651.01)
- 2 Maniswiss Cordless (651.02)
- 3 Mod. 651.01: Tasten – Ein / Drehrichtung / Drehzahlstufe / Aus
- 4 Mod. 651.02: Wahlschalter – Ein / Aus
- 5 Anschlussbuchse für Transformator
- 6 Transparente Schutzabdeckung (nur Mod. 651.01)
- 7 Saphirkegel feinkörnig
- 8 Saphirkegel grobkörnig
- 9 Saphirkegel lang (nur Mod. 651.01)
- 10 Saphirscheibe feinkörnig
- 11 Saphirscheibe grobkörnig (nur Mod. 651.01)
- 12 Filzkegel
- 13 Bürste (nur Mod. 651.01)
- 14 Nadelfräser (nur Mod. 651.01)
- 15 Runder Saphirfräser
- 16 Flammenfräser
- 17 Zylinderfräser
- 18 Schleifkappenträger und grob-, mittel- und feinkörnige Schleifkappen (Mod. 651.01)
- 19 Spindel für den Aufsatz weiterer Zubehörteile (nur Mod. 651.01)
- 20 Nagelhauttrimmer (nur Mod. 651.01)
- 21 Transformator
- 22 Aluminiumkoffer (nur Mod. 651.01)
- 23 Schatulle (nur Mod. 651.02)

NETZANSCHLUSS

Um den Transformator (Abb. 1 - Pos. 21) am Gerät anzuschließen, den Stecker in die dafür vorgesehene Buchse am Gerät (Abb. 1 - Pos. 5) stecken. Den Transformator an der Netzsteckdose anschließen.

EIN- UND AUSSCHALTEN

Modell 651.01: Je nach gewünschter Drehrichtung eine der zwei Tasten (Abb. 1 - Pos. 3) drücken. Das Gerät startet mit 3500 Umdrehungen/Minute. Durch darauf folgende Betätigungen derselben Taste wird die Drehzahl jeweils auf 6000, 8500 und 11000 Umdr./Min. erhöht, und dann wieder auf 8500, 6000 und 3500 Umdr./Min. verringert (Abb. 2).

Um das Gerät auszuschalten, die andere Taste (Abb. 1 - Pos. 3) drücken.

Modell 651.02: Das Gerät wird mit dem Schalter (Abb. 1 - Pos. 4) ein- und ausgeschaltet. Es können zwei verschiedene Drehzahlstufen gewählt werden: 4500 und 6000 Umdrehungen/Minute.

AUFLADEN DES AKKUS (Mod. 651.02)

- Bevor das Gerät zum ersten Mal benutzt wird, und anschließend jedes Mal, wenn er nach dem Gebrauch leer ist, muss der Akku 12 Stunden lang aufgeladen werden.
- Das Gerät mit dem Schalter (Abb. 1 - Pos. 4) ausschalten. Der Akku kann nur geladen werden, wenn das Gerät ausgeschaltet ist.
- Um den Transformator (Abb. 1 - Pos. 21) am Gerät anzuschließen, den Stecker in die hierzu vorgesehene Buchse am Gerät (Abb. 1 - Pos. 5) stecken.
- Den Transformator an der Netzsteckdose anschließen.
- Den Akku erst aufladen, wenn die Leistung des Geräts merklich nachgelassen hat.
- Mit vollständig aufgeladenem Akku kann das Gerät ohne Anschluss am Stromnetz 60 Minuten lang betrieben werden.
- Das Gerät funktioniert sowohl mit Netzbetrieb als auch mit schnurlosem Akku-Betrieb.
- Sollte das Gerät mit vollständig entladenerm Akku nach Anschluss der Netzversorgung nicht funktionieren, das Gerät ausschalten, den Akku etwa fünf Minuten lang aufladen und anschließend das am Stromnetz angeschlossene Gerät wieder einschalten.

ABNEHMEN UND AUFSETZEN DES ZUBEHÖRS

- Diese Vorgänge dürfen nur bei ausgeschaltetem Gerät ausgeführt werden.
- Das Zubehör durch Ziehen vom Gerät abnehmen. Zum Aufsetzen des gewünschten Zubehörs wird es bis zum Anschlag in seinen Sitz gedrückt (Abb. 3).
- **Modell 651.01:** Die Schleifkappen werden durch Eindrücken auf den Schleifkappenträger gesetzt. Zum Entfernen eventuell mit einem Werkzeug nachheifen (Abb. 4).

TIPPS ZUM GEBRAUCH

- Nur sauberes und desinfiziertes Zubehör benutzen.
- Die Haut muss trocken sein. Hände oder Füße nicht kurz vor der Behandlung waschen.

NÄGEL KÜRZEN

Die feinkörnige **Saphirscheibe benutzen** (Abb. 1 - Pos. 10). Durch regelmäßige Pflege werden die Nägel gestärkt. Durch endgültigen Verzicht auf Nagelscheren und Pinzetten können Sie präziser arbeiten und das Einwachsen der Nägel vermeiden.

INGEWACHSENE NÄGEL

Zur Vorbeugung eingewachsener Nägel den **Nadelfräser** (Abb. 1

- Pos. 14) oder den **Flammenfräser** (Abb. 1 - Pos. 16) benutzen. Stufenweise sehr vorsichtig und mit ruhiger Hand vorgehen.

SCHWIELEN UND HÜHNERAUGEN

Den feinkörnigen **Saphirkegel** (Abb. 1 - Pos. 7) benutzen und an den Stellen mit Schwielen oder Hühneraugen die harte Haut entfernen.

Die Arbeit mit dem **runden Saphirfräser** (Abb. 1 - Pos. 15) abschließen.

HORNHAUT UND HAUTVERHÄRTUNGEN

Mit dem **grobkörnigen Saphirkegel** (Abb. 1 - Pos. 8) über die ganze zu behandelnde Stelle fahren. Den Vorgang mehrmals wiederholen, bis Hornhaut und Hautverhärtungen vollständig verschwunden sind. Für eine großflächige Behandlung den **langen Saphirkegel** (Abb. 1 - Pos. 9) benutzen.

HAUT UM DIE NÄGEL

Die abgestorbene Haut um die Nägel, vor allem an den Füßen, mit dem **Flammenfräser** (Abb. 1 - Pos. 16) entfernen.

NAGELOBERFLÄCHE

Den Zylinderfräser (Abb. 1 - Pos. 17) benutzen, um Verdickungen der Fußnägel zu reduzieren. Mit dem **Filzkegel** (Abb. 1 - Pos. 12) die Nageloberfläche glätten und Unebenheiten abtragen.

HAUT AUF DEM NAGELHALBMOND

Diese Behandlung wird an der feuchten Haut durchgeführt. Den Halbmond mit dem **Nagelhauttrimmer** (Abb. 1 - Pos. 20) von dem Häutchen befreien (nur Mod. 651.01). Der Aufsatz dreht sich nicht, sondern bewegt sich vor-/rückwärts.

NÄGEL POLIEREN

Zum Polieren sowohl natürlicher als auch künstlicher Nägel die **Bürste** (Abb. 1 - Pos. 13) benutzen (nur Mod. 651.01).

PFLEGE KÜNSTLICHER NÄGEL

Zum Kürzen und Modellieren künstlicher Nägel die Schleifkappen benutzen, die auf den hierfür vorgesehenen Träger (Abb. 1 - Pos. 18) aufgesetzt werden (nur Mod. 651.01).

VERWENDUNG VON ZUBEHÖR ANDERER GERÄTE

Um das Zubehör anderer Geräte benutzen zu können, die **Spindel** (Abb. 1 - Pos. 19) verwenden (nur Mod. 651.01).

SCHUTZ VOR NAGELSTAUB

Zum Schutz vor dem Staub, der während der Nagelpflege entsteht, die spezielle **transparente Schutzabdeckung** benutzen (Abb. 1 - Pos. 6) (nur Mod. 651.01)

REINIGUNG UND WARTUNG

Das Gerät muss nach jedem Gebrauch gereinigt und gewartet werden.

- Wartungseingriffe und Teileersatz dürfen ausschließlich am **AUSGESCHALTETEN** und von der Stromversorgung getrennten Gerät vorgenommen werden.
- Nach jedem Gebrauch das Zubehör und die eventuelle transparente Schutzabdeckung (Abb. 1 - Pos. 6) abnehmen.
- Das benutzte Zubehör mit denaturiertem Alkohol und einer Bürste säubern oder in kochend heißem Wasser oder mit speziellen Sterilisiergeräten sterilisieren.
- **ACHTUNG:** Das Gerät selbst niemals in Wasser eintauchen oder nass machen. Nur das Zubehör und die transparente Schutzabdeckung können mit Wasser gewaschen werden (Abb. 5).

- Das Gerätegehäuse mit einem weichen, eventuell leicht angefeuchteten Tuch säubern. Unter keinen Umständen Lösemittel oder Scheuermittel verwenden!

ENTSORGUNG

- Das Gerät ist gemäß den geltenden Umweltschutzbestimmungen zu entsorgen.

Dieses Gerät erfüllt die Bestimmungen der europäischen Richtlinien 2004/108/EG, 2009/125/EG, 2006/95/EG und der Verordnung (EG) Nr. 1275/2008.



GARANTIEBEDINGUNGEN

VALERA leistet für dieses Gerät – zusätzlich zu der gesetzlichen Gewährleistung des Händlers aus Kaufvertrag – dem Endabnehmer gegenüber eine Garantie zu nachstehenden Bedingungen:

1. Für dieses Gerät gelten die Garantiebedingungen unseres Händlers im Verkaufsland. In der Schweiz und in den Ländern, wo die europäische Verordnung 44/99/CE gilt, beträgt die Garantiezeit 24 Monate bei privatem Gebrauch und 12 Monate bei gewerblichem oder einem solchen gleichzusetzenden Gebrauch. Die Garantiezeit beginnt am Kauftag des Gerätes, der durch die ausgefüllte Garantiekarte oder einen sonstigen Kaufbeleg nachzuweisen ist.
2. Die Garantie wird nur bei Vorlage der Garantiekarte oder eines Kaufbeleges geleistet.
3. Die Garantieleistung umfasst die Behebung aller innerhalb der Garantiezeit auftretenden Mängel des Gerätes, die nachweislich auf Material- oder Fertigungsfehlern beruhen. Die Behebung der Mängel kann nach unserer Wahl durch Instandsetzung oder durch Umtausch des Gerätes erfolgen. Nicht unter Garantie fallen Mängel oder Schäden, die durch nicht vorschriftsmässigen elektrischen Anschluss, durch unsachgemässe Handhabung sowie durch Nichtbeachtung der Gebrauchsanleitung entstanden sind.
4. Weitere Ansprüche irgendwelcher Art, insbesondere solche auf Ersatz ausserhalb des Gerätes entstandener Schäden, sind – soweit die Haftung nicht zwingend gesetzlich angeordnet ist – ausgeschlossen.
5. Die Garantieleistungen werden ohne Berechnung durchgeführt; sie bewirken weder eine Verlängerung noch einen Neubeginn der Garantiezeit.
6. Diese Garantie erlischt bei Eingriff nicht autorisierter Stellen. Sollten Sie die Garantie in Anspruch nehmen müssen, dann senden Sie bitte das defekte Gerät gut verpackt an eine unserer autorisierten Service-Stellen. Vergessen Sie nicht, unbedingt die Garantiekarte und/oder den Kaufbeleg beizufügen, da ohne diese keine Garantieleistung erfolgen kann.



Das Symbol  auf dem Produkt oder seiner Verpackung weist darauf hin, dass dieses Produkt nicht als normaler Haushaltsabfall zu behandeln ist, sondern an einem Sammelpunkt für das Recycling von elektrischen und elektronischen Geräten abgegeben werden muss. Durch Ihren Beitrag zum korrekten Entsorgen dieses Produktes schützen Sie die Umwelt und die Gesundheit Ihrer Mitmenschen. Umwelt und Gesundheit werden durch falsches Entsorgen gefährdet. Weitere Informationen über das Recycling dieses Produktes erhalten Sie von Ihrem Rathaus, Ihrer Müllabfuhr oder dem Geschäft, in dem Sie das Produkt gekauft haben.

VALERA ist eine eingetragene Schutzmarke der Ligo Electric S.A. - Schweiz

MODE D'EMPLOI

Lire attentivement ce mode d'emploi et le conserver soigneusement. Il contient des conseils importants pour la sécurité et l'utilisation de l'appareil.

Disponible aussi sur www.valera.com

CONSIGNES DE SÉCURITÉ

- Important: Pour garantir une protection supplémentaire, il est conseillé d'installer dans l'installation électrique alimentant l'appareil un interrupteur différentiel avec un courant d'intervention ne dépassant pas 30 mA. Contactez votre électricien de confiance pour tout renseignement complémentaire.
- Vérifier que l'appareil soit complètement sec avant de l'utiliser
-  **ATTENTION:** ne pas utiliser cet appareil à proximité de baignoires, de lavabos ou autres récipients contenant de l'eau.
- Il est requis un âge minimum de 8 ans pour l'utilisation de cet appareil. L'utilisation de cet appareil par des personnes aux capacités physiques, sensorielles ou mentales réduites est fortement déconseillée à moins qu'elles soient surveillées ou qu'elles aient été instruites correctement quant à l'utilisation de l'appareil de la part de tiers
- Cet appareil doit être tenu hors de portée des enfants.
- Les opérations de nettoyage et d'entretien ne doivent pas être effectuées par des enfants non surveillés.
- En cas d'utilisation du sèche-cheveux dans une salle d'eau, toujours le débrancher après l'emploi à cause des risques liés à la proximité de l'eau, même si l'appareil est éteint.
- N'utilisez pas l'appareil s'il présente des anomalies. N'essayez pas de réparer vous-même l'appareil électrique, adressez-vous à un technicien agréé. Tout cordon d'alimentation endommagé doit être remplacé par le fabricant, son service d'assistance technique ou par une personne ayant une compétence analogue de façon à éviter tout risque.
- Brancher le set professionnel uniquement sur du courant alternatif et contrôler que la tension du secteur correspond à celle qui est indiquée sur l'appareil.
- **Ne pas immerger l'appareil dans l'eau ni dans d'autres liquides.**
- **Ne pas poser l'appareil dans un lieu où il risque de tomber dans l'eau ou dans d'autres liquides.**
- **Si l'appareil tombe dans l'eau, ne pas essayer de le récupérer : débrancher immédiatement la prise.**
- Après usage, ne pas oublier d'éteindre l'appareil et détacher la prise. Ne pas extraire la fiche de la prise en tirant sur le cordon et ne pas exécuter cette opération avec les mains mouillées.
- Ne pas enrouler le cordon autour de l'appareil. Contrôler régulièrement l'état du cordon.

- Pour éviter les surchauffes dangereuses, il est recommandé de dérouler le cordon sur toute sa longueur.
- Les éléments qui constituent l'emballage de l'appareil (sacs plastique, boîte en carton etc) ne doivent pas être laissés à portée des enfants car ils représentent une source de danger potentiel.
- Cet appareil a été conçu uniquement pour les soins de manucure et de pédicure. Toute autre utilisation doit être considérée comme impropre ou dangereuse. Le fabricant ne peut être tenu pour responsable des dommages dérivants d'un usage impropre ou erroné.
- La tondeuse est dotée d'une batterie NiMH. Procédez à l'élimination de la batterie selon la loi antipollution, en utilisant les conteneurs sélectifs prévus à cet effet.
- Demander à des techniciens qualifiés de déposer la batterie ou s'adresser à un centre de traitement/récupération.
- Ne pas laisser la batterie dans un endroit humide ou en contact avec des substances liquides.
- Tenir la batterie à l'écart de champs magnétiques, sources de chaleur et flammes libres.
- Danger de griffure ou de coupure. Si un accessoire est détérioré ne pas l'utiliser : le remplacer immédiatement.
- Les porteurs de stimulateur cardiaque doivent consulter leur médecin avant d'utiliser l'appareil.
- Ne pas utiliser l'appareil en cas de blessure, d'irritation ou de maladies de peau.

Important

- Après chaque utilisation nettoyer et désinfecter les accessoires.

MODE D'EMPLOI

COMPOSANTS

- 1 Maniswiss Professional (651.01)
- 2 Maniswiss Cordless (651.02)
- 3 Mod. 651.01: touche de mise en marche / sens de rotation / sélection des vitesses / arrêt
- 4 Mod. 651.02: sélecteur mise en marche / arrêt
- 5 Prise d'alimentation
- 6 Protection transparente (uniquement pour Mod. 651.01)
- 7 Cône saphir fin
- 8 Cône saphir grossier
- 9 Cône saphir long (uniquement mod. 651.01)
- 10 Disque saphir fin
- 11 Disque saphir grossier (uniquement mod. 651.01)
- 12 Cône feutre
- 13 Brosse (uniquement pour Mod. 651.01)
- 14 Fraise pointue (uniquement pour Mod. 651.01)
- 15 Fraise saphir ronde
- 16 Fraise flamme
- 17 Fraise cylindrique
- 18 Support et meules grossière, moyenne et fine (uniquement mod. 651.01)
- 19 Mandrin pour montage des autres accessoires (uniquement pour Mod. 651.01)
- 20 Coupe cuticules (uniquement pour Mod. 651.01)
- 21 Transformateur
- 22 Valise en aluminium (uniquement pour Mod. 651.01)
- 23 Coffret (uniquement pour Mod. 651.02)

ALIMENTATION SECTEUR

Brancher le transformateur (fig.1 - réf. 21) à l'appareil en enfilant la fiche dans la prise de l'appareil (fig.1 - réf.5). Brancher le transformateur à la prise de courant.

MISE EN MARCHÉ ET ARRÊT

Modèle 651.01: appuyer sur une des deux touches (fig.1 -

réf.3) en fonction du sens de rotation souhaité. L'appareil démarre sur 3500 tours/minute. En appuyant à nouveau sur la même touche, on peut modifier la vitesse de rotation et l'augmenter à 6000, 8500 et 11000 tours/minute, ou la ralentir à 8500, 6000 et 3500 tours/minute (fig.2). Pour l'éteindre, appuyer sur l'autre touche (fig.1 - réf.3).
Modèle 651.02: Pour mettre l'appareil en marche ou l'arrêter, appuyer sur l'interrupteur (fig.1 - réf.4). Il est possible de sélectionner deux vitesses de rotation : 4500 et 6000 tours/minute.

CHARGE DE LA BATTERIE (Mod. 651.02)

- Avant d'utiliser l'appareil pour la première fois ou quand il est déchargé, charger la batterie pendant 12 heures.
- Pour éteindre l'appareil, appuyer sur l'interrupteur (fig.1 - réf.4). Éteindre l'appareil avant de charger la batterie.
- Brancher le transformateur (fig.1 - réf. 21) en enfilant la fiche dans la prise de l'appareil (fig.1 - réf.5).
- Brancher le transformateur à la prise de courant.
- Ne recharger la batterie que si la puissance de l'appareil baisse nettement.
- Quand la batterie est complètement chargée, l'appareil peut fonctionner pendant 60 minutes sans être connecté au secteur.
- L'appareil peut fonctionner sur le secteur ou sans fil.
- Quand la batterie est complètement déchargée, si l'appareil ne fonctionne pas sur le secteur, l'éteindre, recharger la batterie pendant cinq minutes environ et rallumer l'appareil après l'avoir connecté sur le secteur.

DÉMONTAGE ET MONTAGE DES ACCESSOIRES

- Éteindre l'appareil pour exécuter cette opération.
- Démontez l'accessoire en tirant dessus. Pour le monter, le pousser à fond dans son siège (fig.3).
- **Modèle 651.01:** les meules sont enclenchées sur le support par pression. S'aider d'un outil pour le démontage (fig.4).

MODE D'EMPLOI

- Il est recommandé d'utiliser des accessoires propres et désinfectés.
- La peau doit être sèche. Ne pas se laver les pieds ou les mains juste avant les soins.

COUPE ONGLES

Utiliser le **disque saphir fin** (fig.1 - pos. 10). Pour renforcer les ongles, les soigner régulièrement. Pour prévenir les ongles incarnés, renoncer aux ciseaux et aux pinces et utiliser des instruments plus précis.

ONGLES INCARNÉS

Utiliser la **fraise pointue** (fig.1 - pos.14) ou la **fraise flamme** (fig.1 - pos.16) pour soigner et prévenir les ongles incarnés. Procéder par degré, avec délicatesse, en tenant les instruments fermement.

CALES ET OEIL DE PERDRIX

Utiliser le **cône saphir fin** (fig.1 - pos.7), ôter la peau morte dans la zone des cales ou de l'oeil de perdrix. Terminer avec la **fraise saphir ronde** (fig.1 - pos. 15).

DURILLONS ET CALLOSITÉS

Passer le **cône saphir grossier** (fig.1 - pos. 8) sur toute la surface à traiter et répéter l'opération plusieurs fois jusqu'à disparition complète des cales ou des durillons. Pour les zones très étendues, utiliser le **cône saphir long** (fig.1 - pos. 9).

CUTICULES

Pour ôter les peaux mortes autour des ongles, surtout aux pieds, utiliser la **fraise flamme** (fig.1 - pos.16).

SURFACE DES ONGLES

Utiliser la **fraise cylindrique** (fig.1 - pos.17) pour réduire l'épaisseur des ongles de pieds. Pour les lisser et éliminer les aspérités, utiliser le **cône feutre** (fig.1 - pos.12).

PEAUX SUR LA LUNULE

Opérer sur la peau humide.

Pour libérer le pourtour des ongles de leur cuticule, utiliser le **coupe cuticule** (fig.1 - pos.20) (uniquement mod. 651.01). La pointe ne tourne pas mais exécute un mouvement avant arrière.

POLISSAGE DES ONGLES

Pour polir le pourtour des ongles naturels ou artificiels, utiliser la brosse (fig.1 - pos.13) (uniquement mod. 651.01).

TRAITEMENT DES ONGLES ARTIFICIELS

Pour raccourcir et façonner les ongles artificiels, utiliser les **meules** montées sur le **support spécial** (fig.1 - pos.18) (uniquement mod.651.01).

UTILISATION DES ACCESSOIRES D'AUTRES APPAREILS

Pour monter les accessoires d'autres appareils, utiliser le **mandrin spécial** (fig.1 - pos.19) (uniquement mod. 651.01).

PROTECTION CONTRE LA POUSSIÈRE D'ONGLES

Utiliser la **protection transparente** spéciale pour se protéger de la poussière produite par les soins des ongles (fig.1 - pos.6) (uniquement mod.651.01).

NETTOYAGE ET ENTRETIEN

Après chaque utilisation, nettoyer et effectuer l'entretien des accessoires.

- Éteindre l'appareil avant d'exécuter toute opération d'entretien ou de changement d'outil et le mettre hors tension.
- Après chaque utilisation, enlever l'accessoire et la protection en plastique transparente (fig.1 - pos.6).
- Nettoyer les accessoires utilisés avec de l'alcool dénaturé et une brosse ou les stériliser avec de l'eau bouillante ou des appareils de stérilisation spéciaux.
- ATTENTION: ne pas plonger l'appareil dans l'eau ou dans d'autres liquides ni le mouiller. Seuls les accessoires et la protection transparente sont lavables à l'eau (fig.5).
- Nettoyer le corps de l'appareil avec un chiffon souple, légèrement humide. N'utiliser ni solvants ni abrasifs !

MISE AU REBUT

- L'appareil doit être mis au rebut conformément aux normes de protection de l'environnement.

Cet appareil est conforme aux directives européennes 2004/108/CE, 2009/125/CE, 2006/95/CE et au règlement (CE) N. 1275/2008.



GARANTIE

VALERA garantit l'appareil que vous venez d'acheter aux conditions suivantes:

1. Les conditions de garantie applicables sont celles qui sont définies par notre distributeur officiel dans le pays d'achat. En Suisse et dans les pays où la directive européenne 44/99/CE est en vigueur, la période couverte par la garantie est de 24 mois pour un usage domestique et de 12 mois pour un usage professionnel ou assimilé. La période de garantie commence à courir à compter de la date d'achat de l'appareil. La date d'achat est la date qui figure sur le présent certificat de garantie dûment rempli et portant de cachet du vendeur ou sur la facture d'achat.
2. La garantie n'est applicable que sous présentation de ce certificat de garantie ou du document d'achat.
3. La garantie couvre l'élimination de tous les défauts s'étant vérifiés lors de la période de garantie dérivant de défauts de matériaux ou de fabrication prouvés. L'élimination des défauts de l'appareil peut s'effectuer soit en le réparant soit en le remplaçant. La garantie ne couvre pas les défauts ni les dommages provoqués par un branchement au réseau électrique non conforme aux normes, par un usage incorrect du produit et par le non-respect des Normes d'Utilisation.
4. Toute autre revendication, de quelque nature que ce soit, est exclue, en particulier celle concernant le remboursement d'éventuels dommages en dehors de l'appareil, à l'exception de l'éventuelle responsabilité expressément définie par les lois en vigueur.
5. Le service de garantie est réalisé gratuitement. Il ne représente pas une prolongation ni un nouveau départ de la période de garantie.
6. La garantie échoit si l'appareil est altéré ou réparé par des personnes non autorisées.

En cas de panne, renvoyer l'appareil correctement emballé avec le certificat de garantie correctement daté et timbré par le vendeur à l'un de nos Centres d'Assistance agréés ou au magasin d'achat qui l'enverra à l'importateur officiel pour la réparation sous garantie.



Le symbole  sur le produit ou son emballage indique que ce produit ne peut être traité comme déchet ménager. Il doit être remis au point de collecte prévu à cet effet (collecte et recyclage du matériel électrique et électronique). En procédant à la mise à la casse réglementaire de l'appareil, nous préservons l'environnement et notre sécurité, s'assurant ainsi que les déchets seront traités dans des conditions appropriées. Pour obtenir plus de détails sur le recyclage de ce produit, veuillez prendre contact avec les services de votre commune ou le magasin où vous avez effectué l'achat.

VALERA est une marque enregistrée par Ligo Electric S.A. - Suisse

ISTRUZIONI PER L'USO

Leggere con attenzione le presenti istruzioni per l'uso e conservarle con cura. Esse contengono preziosi consigli relativi alla sicurezza ed all'uso dell'apparecchio.

Disponibili anche su www.valera.com

AVVERTENZE DI SICUREZZA

- **Importante:** Per garantire una protezione supplementare, si consiglia di installare nell'impianto elettrico con il quale viene alimentato l'apparecchio un interruttore differenziale con una corrente di intervento non superiore a 30 mA. Per maggiori informazioni rivolgersi all'elettrotecnico di fiducia.
- Assicurarsi che l'apparecchio sia perfettamente asciutto prima di utilizzarlo



- **ATTENZIONE:** Non utilizzare questo apparecchio in prossimità di vasche da bagno, lavelli o altri recipienti che contengano acqua.
- Il presente apparecchio può essere utilizzato dai bambini a partire da 8 anni di età e da persone dalle ridotte capacità fisiche, sensoriali o mentali, oppure con mancanza di esperienza e di conoscenza se si trovano sotto adeguata sorveglianza, oppure se sono stati istruiti circa l'uso dell'apparecchio in modo sicuro e se si rendono conto dei pericoli correlati.
- I bambini non devono giocare con l'apparecchio.
- Le operazioni di pulizia e di manutenzione non devono essere effettuate dai bambini senza sorveglianza.
- Se si utilizza l'asciugacapelli in locali da bagno, è necessario scollegarlo dall'alimentatore dopo l'uso poiché la vicinanza con l'acqua può rappresentare un pericolo anche quando l'asciugacapelli è spento.
- Non utilizzate il vostro apparecchio se presenta un'anomalia, se è caduto o se il cordone è danneggiato. Non cercate di riparare un apparecchio elettrico da soli, ma rivolgetevi ad un tecnico autorizzato. Se il cavo è danneggiato, esso deve essere sostituito dal costruttore, o dal suo servizio assistenza tecnica o comunque da una persona con qualifica simile, in modo da prevenire ogni rischio.
- Collegare l'apparecchio solo a corrente alternata e controllare che la tensione di rete corrisponda a quella indicata sull'apparecchio.
- **Non immergere mai l'apparecchio nell'acqua o in altri liquidi.**
- **Non appoggiare l'apparecchio in un luogo da cui potrebbe cadere nell'acqua o in altro liquido.**

- **Non cercare di recuperare un apparecchio elettrico caduto nell'acqua: staccare subito la spina dalla presa di corrente.**
- Dopo l'uso spegnere sempre l'apparecchio e staccare la spina dalla presa di corrente. Non estrarre la spina dalla presa di corrente tirando il cavo e non eseguire questa operazione se si hanno le mani bagnate.
- Non avvolgere mai il cordone intorno all'apparecchio. Periodicamente controllare che il cavo non sia danneggiato.
- Per evitare un surriscaldamento pericoloso, si raccomanda di svolgere il cavo di alimentazione per tutta la sua lunghezza.
- Gli elementi che costituiscono l'imballaggio dell'apparecchio (sacchetti di plastica, scatola di cartone, ecc.) non devono essere lasciati alla portata dei bambini in quanto potenziale fonte di pericolo.
- Questo apparecchio è stato progettato solo per la manicure e la pedicure. Ogni altro uso è da considerarsi improprio, quindi pericoloso. Il costruttore non può essere considerato responsabile per eventuali danni derivanti da uso improprio o erroneo.
- L'apparecchio è munito di una batteria NiMH. Nel rispetto dell'ambiente, raccomandiamo di non smaltire la batteria esausta nei rifiuti domestici, ma di consegnarla ad un apposito centro di raccolta.
- Far rimuovere la batteria da personale tecnico qualificato o dal centro di trattamento/recupero.
- Non esporre la batteria ad eccessiva umidità o al contatto con sostanze liquide.
- Tenere la batteria a debita distanza da campi magnetici, fonti di calore e fiamme libere.
- Pericolo di graffi o tagli. Se un accessorio è danneggiato non utilizzarlo ma sostituirlo immediatamente.
- Se si è portatori di pacemaker, consultare prima dell'utilizzo il proprio medico.
- Non utilizzare l'apparecchio in presenza di ferite, irritazioni o malattie della pelle.

Importante

- Dopo ogni utilizzo eseguire la pulizia e disinfezione degli accessori usati.

MODALITÀ D'USO

COMPONENTI

- 1 Maniswiss Professional (651.01)
- 2 Maniswiss Cordless (651.02)
- 3 Mod. 651.01: pulsanti accensione / senso di rotazione / selezione velocità / spegnimento
- 4 Mod. 651.02: selettore accensione / spegnimento
- 5 Presa per alimentatore
- 6 Protezione trasparente (solo per Mod. 651.01)
- 7 Cono in zaffiro grana fine
- 8 Cono in zaffiro grana grossa
- 9 Cono in zaffiro lungo (solo Mod. 651.01)
- 10 Disco in zaffiro grana fine
- 11 Disco in zaffiro grana grossa (solo Mod. 651.01)
- 12 Cono in feltro
- 13 Spazzola (solo per Mod. 651.01)
- 14 Fresa ad ago (solo per Mod. 651.01)
- 15 Fresa in zaffiro rotonda
- 16 Fresa fiamma
- 17 Fresa cilindrica
- 18 Supporto e tubi smerigliatori grana grossa, media e fine (Mod. 651.01)
- 19 Mandrino per montaggio altri accessori (solo per Mod. 651.01)
- 20 Scalzapellicine (solo per Mod. 651.01)
- 21 Trasformatore
- 22 Valigetta alluminio (solo per Mod. 651.01)
- 23 Cofanetto (solo per Mod. 651.02)

ALIMENTAZIONE DI RETE

Collegare il trasformatore (fig.1 - rif. 21) con l'apparecchio infilando la spina nella relativa presa dell'apparecchio (fig.1 - rif.5). Collegare il trasformatore alla presa di corrente.

ACCENSIONE E SPEGNIMENTO

Modello 651.01: Premere uno dei due pulsanti (fig.1 - rif.3) a seconda del senso di rotazione desiderato. L'apparecchio si avvia a 3500 giri/minuto. Pressioni successive dello stesso pulsante variano la velocità di rotazione alzandola a 6000, 8500 e 11000 giri/minuto, quindi rallentandola a 8500, 6000 e 3500 giri/minuto (fig.2).

Per spegnerlo premere l'altro tasto (fig.1 - rif.3).

Modello 651.02: L'accensione e lo spegnimento dell'apparecchio avviene agendo sull'interruttore (fig.1 - rif.4). È possibile selezionare due diverse velocità di rotazione: 4500 e 6000 giri/minuto.

RICARICA DELLA BATTERIA (Mod. 651.02)

- Prima di utilizzare l'apparecchio la prima volta e successivamente quando si scarica dopo l'utilizzo caricare la batteria per 12 ore.
- Spegnerlo l'apparecchio con l'interruttore (fig.1 - rif.4). Il caricamento della batteria è possibile solo ad apparecchio spento.
- Collegare il trasformatore (fig.1 - rif.21) con l'apparecchio infilando la spina nella relativa presa dell'apparecchio (fig.1 - rif.5).
- Collegare il trasformatore alla presa di corrente.
- Ricaricare la batteria solo quando si nota una netta diminuzione di potenza dell'apparecchio.
- A batteria completamente carica, l'apparecchio può essere usato per 60 minuti senza collegamento alla rete elettrica.
- L'apparecchio può funzionare sia con alimentazione di rete che in modalità cordless (senza cavo).
- Se l'apparecchio, a batteria completamente scarica, non dovesse funzionare con l'alimentazione dalla rete, spegnere l'apparecchio, caricare la batteria per cinque minuti circa e riaccendere l'apparecchio collegato alla rete.

SMONTAGGIO E MONTAGGIO DEGLI ACCESSORI

- Eseguire questa operazione sempre ad apparecchio spento.
- Smontare l'accessorio dall'apparecchio tirandolo. Per montarlo, spingerlo nella sua sede fino in fondo (fig.3).
- Modello 651.01: I tubi smerigliatori sono inseriti a pressione sul supporto. Aiutarsi eventualmente con un attrezzo per il loro smontaggio (fig.4).

CONSIGLI PER L'USO

- Si raccomanda di usare gli accessori puliti e disinfettati.
- La pelle deve essere asciutta. Non lavare i piedi o le mani giusto prima di eseguire il lavoro.

ACCORCIARE LE UNGHIE

Utilizzare il **disco in zaffiro grana fine** (fig.1 - pos.10). Una cura regolare le renderà più robuste.

Rinunciando definitivamente a forbici e pinzette potete agire con più precisione e prevenire quindi le unghie incarnate.

UNGHIE INCARNITE

Utilizzare la **fresa ad ago** (fig.1 - pos.14) o la **fresa a fiamma** (fig.1 - pos.16) per curare e prevenire le unghie incarnate. Procedere per gradi, con delicatezza, con la mano ben ferma.

CALLI E OCCHI DI PERNICE

Utilizzare il **cono in zaffiro a grana fine** (fig.1 - pos.7) rimuovere la pelle dura dalle zone dove eliminare calli o occhi di pernice.

Finire il lavoro con la **fresa in zaffiro rotonda** (fig.1 - pos.15).

DURONI E CALLOSITÀ

Passare il **cono in zaffiro a grana grossa** (fig.1 - pos.8) su tutta la superficie da curare e ripetere l'operazione più volte fino alla completa scomparsa di callosità o duroni. Per aree particolarmente estese utilizzare il **cono in zaffiro lungo** (fig.1 - pos.9)

PELLE ATTORNO ALLE UNGHIE

Per rimuovere la pelle morta attorno alle unghie, particolarmente quelle dei piedi, utilizzare la **fresa a fiamma** (fig.1 - pos.16).

SUPERFICIE DELLE UNGHIE

Utilizzare la **fresa cilindrica** (fig.1 - pos.17) per ridurre la superficie troppo spessa delle unghie dei piedi. Per lasciare la superficie delle stesse ed eliminarne le asperità utilizzare il **cono in feltro** (fig.1 - pos.12).

PELLE SULLA MEZZALUNA DELLE UNGHIE

Questo lavoro va fatto sulla pelle umida. Per liberare la mezzaluna dalla pellicina, utilizzare lo **scalzapellicine** (fig.1 - pos.20) (solo mod.651.01). La punta non ruota ma esegue un movimento avanti-indietro.

LUCIDATURE DELLE UNGHIE

Per lucidare sia le unghie naturali che quelle artificiali, utilizzare la **spazzola** (fig.1 - pos.13) (solo mod.651.01).

TRATTAMENTO UNGHIE ARTIFICIALI

Per accorciare e modellare le unghie artificiali, utilizzare i **tubi smerigliatori** montati sull'apposito **supporto** (fig.1 - pos.18) (solo mod.651.01).

IMPIEGO ACCESSORI DI ALTRI APPARECCHI

Per montare accessori di altri apparecchi utilizzare l'apposito **mandrino** (fig.1 - pos.19) (solo mod.651.01).

PROTEZIONE CONTRO LA POLVERE DELLE UNGHIE

Per ripararsi dalla polvere che si produce durante il trattamento delle unghie, utilizzare l'apposita **protezione trasparente** (fig.1 - pos.6) (solo mod.651.01)

PULIZIA E MANUTENZIONE

Eseguire la pulizia e la manutenzione dopo ogni utilizzo.

- Qualsiasi operazione di manutenzione o sostituzione va eseguita ad apparecchio SPENTO e scollegato dall'alimentazione.
- Dopo ogni uso, togliere l'accessorio e l'eventuale protezione di plastica trasparente (fig.1 - pos.6).
- Pulire gli accessori utilizzati con alcool denaturato e spazzola oppure sterilizzarli in acqua bollente o con appositi apparecchi sterilizzatori.
- ATTENZIONE: Non immergere o bagnare con acqua l'apparecchio completo. Solo gli accessori e la protezione trasparente sono lavabili con acqua (fig.5).
- Pulire il corpo dell'apparecchio con un panno morbido, eventualmente leggermente umido. Non utilizzare in nessun caso solventi o detersivi abrasivi!

SMALTIMENTO

• L'apparecchio andrà smaltito nel rispetto delle norme di tutela dell'ambiente.

Questo apparecchio è conforme alle direttive europee 2004/108/CE, 2009/125/CE, 2006/95/CE ed al regolamento (CE) N. 1275/2008.



GARANZIA

VALERA garantisce l'apparecchio da Voi acquistato alle seguenti condizioni:

1. Sono valide le condizioni di garanzia stabilite dal nostro distributore ufficiale nel paese di acquisto. In Svizzera e nei paesi dove è in vigore la direttiva europea 44/99/CE il periodo di garanzia è di 24 mesi per un uso domestico e di 12 mesi per un uso professionale o analogo. Il periodo di garanzia parte dalla data di acquisto dell'apparecchio. Come data di acquisto fa stato la data risultante o dal presente certificato di garanzia debitamente compilato e timbrato dal venditore o dal documento di acquisto.
2. La garanzia è applicabile solo dietro presentazione del presente certificato di garanzia o del documento di acquisto.
3. La garanzia copre l'eliminazione di tutti quei difetti insorti durante il periodo di garanzia dovuti a comprovati difetti di materiali o di fabbricazione. L'eliminazione dei difetti dell'apparecchio può avvenire o riparandolo o sostituendo il prodotto stesso. La garanzia non copre difetti o danni causati da allacciamento alla rete elettrica non conforme alle norme, da uso improprio del prodotto come anche da non osservanza delle Norme d'Uso.
4. È esclusa ogni altra rivendicazione di qualsiasi natura, in particolare di risarcimento di eventuali danni al di fuori dell'apparecchio, eccettuata la eventuale responsabilità espressamente stabilita dalle leggi vigenti.
5. Il servizio di garanzia viene eseguito senza addebito; esso non costituisce un prolungamento o un nuovo inizio del periodo di garanzia.
6. La garanzia decade se l'apparecchio viene manomesso o riparato da persone non autorizzate.

In caso di guasto, ritornate l'apparecchio ben imballato e con il certificato di garanzia regolarmente datato e timbrato dal venditore a uno dei nostri Centri Assistenza autorizzati o al Vostro negoziante che provvederà a inviarlo all'importatore ufficiale per la riparazione in garanzia.



Il simbolo  sul prodotto o sulla confezione indica che il prodotto non deve essere considerato come un normale rifiuto domestico, ma deve essere portato nel punto di raccolta appropriato per il riciclaggio di apparecchiature elettriche ed elettroniche. Provvedendo a smaltire questo prodotto in modo appropriato, si contribuisce a evitare potenziali conseguenze negative per l'ambiente e per la salute, che potrebbero derivare da uno smaltimento inadeguato del prodotto.

Per informazioni più dettagliate sul riciclaggio di questo prodotto, contattare l'ufficio comunale, il servizio locale di smaltimento rifiuti o il negozio in cui è stato acquistato il prodotto.

VALERA è un marchio registrato della Ligo Electric S.A. - Svizzera

INSTRUCCIONES DE USO

Lea con atención estas instrucciones y consérvelas cuidadosamente, ya que contienen información importante sobre la seguridad y el uso del aparato.

Disponibles también en www.valera.com

CONSEJOS DE SEGURIDAD

- **Importante:** para garantizar una protección suplementaria, se aconseja colocar en la instalación eléctrica de alimentación del aparato, un interruptor diferencial con una corriente de intervención que no supere los 30 mA. Para mayores informaciones, dirigirse al electrotécnico de confianza.
- Antes de usar el aparato, controle que esté bien seco.
-  **ATENCIÓN:** no utilizar este aparato cerca de bañeras, lavabos u otros recipientes que contengan agua.
- Este aparato puede ser utilizado por niños a partir de los 8 años de edad y también por personas con capacidades físicas, sensoriales o mentales reducidas, o carentes de experiencia y de conocimiento, siempre que lo hagan bajo las instrucciones y la vigilancia de una persona que les haya explicado el modo de uso del aparato y los peligros que puede implicar.
- Los niños no deben jugar con el aparato.
- La limpieza y el mantenimiento no deben ser efectuados por los niños sin vigilancia.
- Cuando el secador de pelo se utiliza en el baño, desenchúfelo después de terminar. La proximidad con el agua es una fuente de peligro, incluso cuando el secador está apagado.
- No utilice el aparato si presenta alguna anomalía, si se ha caído, si el cable de alimentación está dañado. Y, no intente reparar un aparato eléctrico usted mismo, confíelo a un reparador oficial. - Si el cable está dañado, debe ser sustituido por el fabricante, por el servicio de asistencia técnica o por un técnico autorizado para garantizar la seguridad.
- Conecte el aparato sólo a redes de corriente alterna y asegúrese de que la tensión de red sea compatible con la indicada en el aparato.
- **No sumerja el aparato en agua ni otros líquidos.**
- **No apoye el aparato en superficies desde donde pueda caerse dentro del agua u otros líquidos.**
- **Si el aparato se cae en el agua, no intente recuperarlo: desconecte el enchufe de la toma de corriente.**
- Apague el aparato al terminar de utilizarlo y desconecte su enchufe de la toma de corriente. No tire del cable para extraer el enchufe de la toma de corriente, ni desconecte el aparato con las manos mojadas.
- No enrolle el cable alrededor del aparato. Controle periódicamente el cable y asegúrese de que no esté dañado.

- Para evitar un sobrecalentamiento peligroso del aparato, se recomienda desenrollar completamente el cable de alimentación.
- Los elementos del embalaje del aparato (bolsas de plástico, caja de cartón, etc.) no tienen que dejarse nunca al alcance de los niños ya que son peligrosos.
- Este aparato ha sido proyectado exclusivamente para la manicura y la pedicura. Todo otro uso debe considerarse impropio y, por consiguiente, peligroso. El fabricante declina toda responsabilidad por daños derivados de un uso impropio o incorrecto.
- El aparato está provisto de una batería NiMH. Para respetar el ambiente recomendamos no tirar la batería agotada junto con los desechos domésticos; en cambio, debe ser entregada en un centro receptor específico.
- Hacer retirar la batería a personal técnico calificado o al centro de tratamiento/recuperación.
- No exponer la batería a humedad excesiva o al contacto con sustancias líquidas.
- Mantener la batería a la debida distancia de campos magnéticos, fuentes de calor y llamas libres.
- Peligro de arañazos o cortes. No utilice los accesorios si están dañados, sustitúyalos inmediatamente.
- Si lleva un marcapasos, consulte con su médico antes de usar el aparato.
- No utilice el aparato si tiene alguna herida, irritación o enfermedad de la piel.

Importante

- Limpie y desinfecte los accesorios después de cada uso.

MODALIDAD DE USO

COMPONENTES

- 1 Maniswiss Professional (651.01)
- 2 Maniswiss Cordless (651.02)
- 3 Mod. 651.01: teclas de encendido / sentido de rotación / selección de velocidad / apagado
- 4 Mod. 651.02: selector de encendido / apagado
- 5 Toma de alimentación
- 6 Protección transparente (sólo para Mod. 651.01)
- 7 Cono de zafiro de grano fino
- 8 Cono de zafiro de grano grueso
- 9 Cono de zafiro largo (sólo para Mod. 651.01)
- 10 Disco de zafiro de grano fino
- 11 Disco de zafiro de grano grueso (sólo para Mod. 651.01)
- 12 Cono de fieltro
- 13 Cepillo (sólo para Mod. 651.01)
- 14 Fresa de aguja (sólo para Mod. 651.01)
- 15 Fresa de zafiro redonda
- 16 Fresa llama
- 17 Fresa cilíndrica
- 18 Soporte y cilindros esmeriladores de grano grueso, medio y fino (Mod. 651.01)
- 19 Mandril para montar otros accesorios (sólo para Mod. 651.01)
- 20 Cortacutículas (sólo para Mod. 651.01)
- 21 Alimentador
- 22 Maletín de aluminio (sólo para Mod. 651.01)
- 23 Estuche (sólo para Mod. 651.02)

ALIMENTACIÓN DE RED

Enchufe la clavija del alimentador (21, fig. 1) en la toma del aparato (5, fig. 1). Conecte el alimentador a la toma de corriente.

ENCENDIDO Y APAGADO

Modelo 651.01: Pulse una de las dos teclas (3fig. 1) según el

sentido de rotación deseado. El aparato se enciende a 3500 rpm. Pulse en secuencia la misma tecla para aumentar la velocidad de rotación a 6000, 8500 y 11000 rpm y reducirla a 8500, 6000 y 3500 rpm de forma cíclica (fig. 2). Para apagar el aparato, pulse la otra tecla (3, fig. 1).
Modelo 651.02: El aparato posee un interruptor de encendido y apagado (4, fig. 1). Dispone de dos velocidades de rotación: 4500 y 6000 rpm.

RECARGA DE LA BATERÍA (Mod. 651.02)

- Antes de utilizar el aparato por primera vez y siempre que se descargue con el uso, cargue la batería durante 12 horas.
- Apague el aparato con el interruptor (4, fig. 1). Para cargar la batería, el aparato debe estar apagado.
- Enchufe la clavija del alimentador (21, fig. 1) en la toma del aparato (5, fig. 1).
- Conecte el alimentador a la toma de corriente.
- Recargue la batería sólo cuando la potencia del aparato se reduzca sensiblemente.
- Con la batería completamente cargada, el aparato puede utilizarse durante 60 minutos sin conectarlo a la red eléctrica.
- El aparato puede funcionar con alimentación de red o sin cable.
- Si el aparato, con la batería completamente cargada, no funciona con la corriente de red, apáguelo, cargue la batería durante cinco minutos y vuelva encenderlo conectado a la red.

DESMONTAJE Y MONTAJE DE LOS ACCESORIOS

- Efectúe esta operación siempre con el aparato apagado.
- Tire del accesorio para desmontarlo. Para volverlo a montar, introdúzcalo en la sede y presione a fondo (fig. 3).
- **Modelo 651.01:** Los cilindros esmeriladores encajan a presión en el soporte. Si es necesario, utilice una herramienta para desmontarlos (fig. 4).

CONSEJOS DE USO

- Se recomienda utilizar accesorios limpios y esterilizados.
- La piel debe estar seca. No se lave los pies ni las manos antes de iniciar el tratamiento.

ACORTAR LAS UÑAS

Utilice el **disco de zafiro de grano fino** (10, fig. 1). Cuide sus uñas con regularidad para fortalecerlas. Renunciando definitivamente a las tijeras y los cortaúñas, podrá trabajar con precisión y prevenir las uñas encarnadas.

UÑAS ENCARNADAS

Utilice la **fresa de aguja** (14, fig. 1) o la **fresa llama** (16, fig. 1) para tratar y prevenir las uñas encarnadas. Proceda gradualmente, con delicadeza y mano firme.

CALLOS Y OJOS DE GALLO

Utilice el **cono de zafiro de grano fino** (7, fig. 1) para eliminar la piel muerta de los callos y los ojos de gallo. Para terminar el tratamiento, utilice la **fresa de zafiro redonda** (15, fig. 1).

DUREZAS Y CALLOSIDADES

Pase el **cono de zafiro con grano grueso** (8, fig. 1) sobre la superficie a tratar y repita la operación varias veces hasta que la dureza o callosidad desaparezca. En las zonas particularmente amplias, utilice el **cono de zafiro largo** (9, fig. 1).

PIEL ALREDEDOR DE LAS UÑAS

Para eliminar la piel muerta alrededor de las uñas, especialmente en los pies, utilice la fresa llama (16, fig. 1).

SUPERFICIE DE LAS UÑAS

Utilice la **fresa cilíndrica** (17, fig. 1) para reducir el grosor excesivo de las uñas de los pies. Para alisar la superficie y eliminar las asperezas, utilice el **cono de fieltro** (12, fig. 1).

CUTÍCULA DE LAS UÑAS

Para eliminar la cutícula, la piel debe estar húmeda. Utilice el **cortacutículas** (20, fig. 1) (sólo para mod.651.01). La punta no gira, se desplaza adelante y atrás.

PULIR LAS UÑAS

Para pulir las uñas naturales y artificiales, utilice el **cepillo** (13, fig. 1) (sólo para mod.651.01).

TRATAMIENTO DE UÑAS ARTIFICIALES

Para acortar y perfilar las uñas artificiales, utilice los **cilindros esmeriladores** con el **soporte** (18, fig. 1) (sólo para mod.651.01).

USO DE LOS ACCESORIOS DE OTROS APARATOS

Si desea acoplar los accesorios de otros aparatos, utilice el **mandril** (19, fig. 1). (sólo para mod.651.01).

PROTECCIÓN CONTRA EL POLVO DE UÑAS

Utilice el protector **transparente** (6, fig. 1) (sólo para mod.651.01) para protegerse del polvo que se desprende al limar las uñas.

LIMPIEZA Y MANTENIMIENTO

Efectúe la limpieza y el mantenimiento después de cada uso.

- Todas las operaciones de mantenimiento o sustitución deben realizarse con el aparato apagado y desconectado de la toma de corriente.
- Después de cada uso, desmonte el accesorio y, eventualmente, la protección de plástico transparente (6, fig. 1).
- Limpie los accesorios utilizados con alcohol desnaturalizado o esterilicelos con agua hirviendo o en un aparato esterilizador.
- **ATENCIÓN:** No sumerja ni moje con agua el aparato. Sólo se pueden lavar con agua los accesorios y la protección transparente (fig. 5).
- Limpie la superficie del aparato con un paño suave, ligeramente húmedo. ¡No utilice disolventes ni detergente abrasivos!

ELIMINACIÓN

- Respete las normas de protección del medio ambiente para la eliminación del aparato.

Este aparato es conforme a las directivas europeas 2004/108/CE, 2009/125/CE, 2006/95/CE y al reglamento (CE) N. 1275/2008.



GARANTÍA

VALERA garantiza el aparato que Ud. ha comprado bajo las siguientes condiciones:

1. Son válidas las condiciones de garantía establecidas por nuestro distribuidor oficial en el país de compra. En Suiza y en los países en los que está en vigor la directiva europea 44/99/CE, el periodo de garantía es de 24 meses para uso doméstico y de 12 meses para uso profesional o análogo. El periodo de garantía inicia a partir de la fecha de compra del equipo. Como fecha de compra se entiende la fecha del certificado de garantía debidamente rellenado y sellado o la fecha del documento de compra.
2. La garantía se aplica únicamente presentando este certificado de garantía o el documento de compra.
3. La garantía cubre la eliminación de todos aquellos defectos que han surgido durante el periodo de vigencia de la garantía, ocasionados por defectos comprobados de materiales o de fabricación. Los defectos del aparato se pueden eliminar efectuando la reparación o sustituyendo el producto. La garantía no cubre defectos o daños causados por la conexión a la red eléctrica no conforme con las normas, por el uso impropio del producto o por la inobservancia de las Normas de Uso.
4. No se incluye ningún otro tipo de reivindicación, en particular indemnizaciones de posibles daños que no formen parte del aparato, con excepción de la eventual responsabilidad establecida expresamente por las leyes vigentes.
5. El servicio de garantía se efectúa sin cargo y no constituye un prolongamiento o un nuevo inicio del periodo de garantía.
6. La garantía decae si el aparato se ha alterado, ha sido reparado por personas no autorizadas.

En caso de avería, se debe entregar el aparato bien embalado y con el certificado de garantía regularmente fechado y sellado por el vendedor, a uno de nuestros Centros de Asistencia autorizados o al vendedor, quien se encargará de remitirlo al importador oficial para efectuar la reparación de la garantía.

Como consumidor de este artículo, goza Vd. de los derechos que le reconoce la Ley de Garantías en la Venta de Bienes de Consumo 23/2003 (B.O.E. 11-07-03), en las condiciones que la misma establece. Recuerde que la fecha acreditada mediante el documento de compra, inicia el periodo de dos años previsto en la Ley.



El símbolo  en el producto o en su embalaje indica que este producto no se puede tratar como desperdicios normales de hogar. El producto con este indicativo se debe entregar en el punto de recolección de equipos eléctricos y electrónicos para reciclaje. Al asegurarse de que este producto se desecha correctamente, usted ayudará a evitar posibles consecuencias negativas para el medio ambiente y la salud pública, lo cual podría ocurrir si este producto no se recicla de forma adecuada. Para obtener información más detallada sobre el reciclaje de este producto, póngase en contacto con la administración pública de su ciudad, servicio de desechos del hogar o bien con la tienda o distribuidor donde lo compró.

VALERA es una marca registrada de Ligo Electric S.A. - Suiza

GEBRUIKSAANWIJZING

Lees deze gebruiksaanwijzing zorgvuldig en bewaar hem goed. Deze bevat waardevolle adviezen met betrekking tot de veiligheid en het gebruik van het apparaat.

Ook beschikbaar op www.valera.com

VEILIGHEIDSVOORSCHRIFTEN

- **Belangrijk:** om extra veiligheid te verzekeren, wordt aangeraden om in de elektrische installatie die zorgt voor de stroomtoevoer van het toestel een differentieelschakelaar te installeren met een onderbrekingsstroom die niet hoger is dan 30 mA. Voor meer informatie hieromtrent, neem contact op met uw vertrouwde elektricien.
- Controleer voor gebruik van het apparaat of het goed droog is.
-  **LET OP:** gebruik dit apparaat niet in de buurt van badkuipen, wastafels of andere houders met water.
- Dit apparaat mag worden gebruikt door kinderen vanaf 8 jaar en door personen met beperkte lichamelijke, zintuiglijke of geestelijke vermogens of met weinig ervaring en/of kennis, mits deze personen onder passend toezicht staan of geïnstrueerd zijn over het gebruik van het apparaat en ze zich bewust zijn van de bijbehorende gevaren.
- Kinderen mogen niet met het apparaat spelen.
- De reiniging en het onderhoud mogen niet zonder toezicht door kinderen worden uitgevoerd.
- Als de haardroger in een badkamer wordt gebruikt, moet de stekker na het gebruik uit het stopcontact worden gehaald, aangezien de aanwezigheid van water ook een gevaar kan vormen als de haardroger uitgeschakeld is.
- Gebruik uw haardroger niet als hij gevallen is of als het elektrisch snoer beschadigd is. Probeer nooit zelf een elektrisch toestel te herstellen, maar wend u steeds tot een erkend hersteller. Als de kabel beschadigd is, moet hij vervangen worden door de fabrikant, of door de technische dienst of in ieder geval door een persoon met gelijkwaardige kwalificaties, om elk risico te voorkomen.
- Sluit het apparaat aan op wisselstroom en controleer of de netspanning overeenkomt met de spanning die op het apparaat staat aangegeven.
- **Dompel het apparaat nooit onder in water of andere vloeistoffen.**
- **Leg het apparaat nooit op een plek waar het gemakkelijk in water of andere vloeistoffen kan vallen.**
- **Probeer nooit een elektrisch apparaat dat in het water is gevallen, eruit te halen: trek meteen de stekker uit het stopcontact.**

- Schakel het apparaat na gebruik altijd uit en haal de stekker uit het stopcontact. Trek de stekker nooit aan de kabel uit het stopcontact en voer deze handeling niet uit met natte handen.
- Wikkel het snoer nooit rond het apparaat. Controleer regelmatig of de kabel niet beschadigd is.
- Om gevaar voor oververhitting te voorkomen, raden wij u aan de voedingskabel over de gehele lengte uit te rollen.
- Houd de verpakingsmaterialen (plastic zakjes, kartonnen doos, enz.) buiten het bereik van kinderen omdat zij een mogelijke bron van gevaar vormen.
- Dit apparaat is uitsluitend ontworpen voor de manicure en de pedicure. Ieder ander gebruik is oneigenlijk, en dus gevaarlijk. De fabrikant kan niet aansprakelijk gesteld worden voor eventuele schade die het gevolg is van oneigenlijk of onjuist gebruik.
- Het apparaat is uitgerust met een NiMH batterij. In het belang van het milieu adviseren wij om de lege batterij niet via het gewone huishoudelijk afval af te danken, maar om deze naar een speciaal afvalverzamelcentrum te brengen.
- Laat de batterij door gekwalificeerd technisch personeel of door een verwerkings- of recyclecentrum verwijderen.
- Stel de batterij niet bloot aan vocht en laat hem niet in contact komen met vloeistoffen.
- Houd de batterij op voldoende afstand van magnetische velden, warmtebronnen en open vuur.
- Gevaar voor schrammen of sneetjes. Indien een accessoire beschadigd is mag u het niet gebruiken maar dient u het onmiddellijk te vervangen.
- Indien u een pacemaker heeft, uw huisarts raadplegen voordat u dit apparaat in gebruik neemt.
- Gebruik het apparaat niet als u wondjes of een geïrriteerde huid of een huidziekte hebt.

Belangrijk

- Maak, na elk gebruik, de gebruikte accessoires schoon en desinfecteer ze.

GEBRUIKSVOORSCHRIFTEN

COMPONENTEN

- 1 Maniswiss Professional (651.01)
- 2 Maniswiss Cordless (651.02)
- 3 Mod. 651.01: knoppen voor inschakeling / draairichting / snelheidskeuze / uitschakeling
- 4 Mod. 651.02: keuzeknop inschakeling/uitschakeling
- 5 Stopcontact voor stroomvoorzieningstoel
- 6 Doorzichtige beschermkap (alleen voor Mod. 651.01)
- 7 Saffierkegel, fijnkorrelig
- 8 Saffierkegel, grofkorrelig
- 9 Lange saffierkegel (alleen Mod. 651.01)
- 10 Saffierschijf, fijnkorrelig
- 11 Saffierschijf, grofkorrelig (alleen Mod. 651.01)
- 12 Kegel van vilt
- 13 Borstelje (alleen voor Mod. 651.01)
- 14 Naaldfrees (alleen voor Mod. 651.01)
- 15 Frees van rond saffier
- 16 Vlamfrees
- 17 Cilindrische frees
- 18 Steun en polijstpijpes grof-, middel- en fijnkorrelig (Mod. 651.01)
- 19 Opzetstuk voor de montage van andere accessoires (alleen voor Mod. 651.01)
- 20 Eeltverwijderaar (alleen voor Mod. 651.01)
- 21 Oplader
- 22 Aluminium koffertje (alleen voor Mod. 651.01)
- 23 Doosje (alleen voor Mod. 651.02)

NETVOEDING

Sluit de oplader (fig.1 - rif. 21) aan op het apparaat door de stekker in het bij het apparaat horende stopcontact (afb.1 - rif.5) te steken. Steek de stekker van de oplader in het stopcontact.

INSCHAKELEN EN UITSCHAKELEN

Model 651.01: Druk op een van de twee knoppen (afb.1 - ref.3) afhankelijk van de gewenste draairichting. Het apparaat start op 3500 toeren/ minuut. Door weer op dezelfde knop te drukken wordt de draaisnelheid verhoogd tot 6000, 8500 en 11000 toeren/ minuut, en vervolgens verlaagd tot 8500, 6000 en 3500 toeren/ minuut (afb.2).

Om het apparaat uit te schakelen de andere toets indrukken (afb.1 - ref.3).

Model 651.02: Het in- en uitschakelen van het apparaat gebeurt met de schakelaar (afb.1 - ref.4). U kunt twee verschillende draaisnelheden kiezen: 4500 en 6000 toeren/ minuut.

OPLADEN VAN DE BATTERIJ

(Mod. 651.02)

- Voordat u het apparaat voor de eerste keer in gebruik neemt en vervolgens wanneer de batterij na gebruik leeg is, de batterij gedurende 12 uur opladen.
- Het apparaat uitschakelen met de schakelaar (afb.1 - ref.4). De batterij kan alleen worden opgeladen wanneer het apparaat is uitgeschakeld.
- Sluit de oplader (afb.1 - ref.21) aan op het apparaat door de stekker in het bijbehorende stopcontact van het apparaat (afb.1 - ref.5) te steken.
- Steek de stekker van de oplader in het stopcontact.
- Laad de batterij alleen op wanneer duidelijk is gebleken dat de capaciteit van het apparaat verminderd is.
- Bij een volledig opgeladen batterij is het apparaat in staat om maximaal 60 minuten zonder netvoeding te functioneren.
- Het apparaat kan zowel op de netvoeding werken als in de modaaliteit cordless (zonder kabel).
- Indien bij een volstrekt lege batterij het apparaat ook niet op netvoeding wil werken, het apparaat uitschakelen, de batterij ongeveer vijf minuten opladen en na aansluiting op het elektriciteitsnet het apparaat weer inschakelen.

DEMONTAGE EN MONTAGE VAN DE ACCESSOIRES

- Verricht deze handeling altijd als het apparaat uitgeschakeld is.
- Demonteer het accessoire door het van het apparaat te trekken. Om het te monteren, drukt u het helemaal in de zitting (afb.3).
- **Model 651.01:** De polijstpijpes zitten onder druk op de drager. Gebruik eventueel een gereedschap om ze te demonteren (afb.4).

ADVIEZEN VOOR HET GEBRUIK

- Wij adviseren u schoongemaakte en gedesinfecteerde accessoires te gebruiken.
- De huid moet droog zijn. Was uw voeten of handen niet direct voordat u het apparaat gebruikt.

NAGELS KORTER MAKEN

Gebruik de **schijf van fijnkorrelig saffier** (afb.1 - pos.10). Een regelmatige verzorging zal de nagels sterker maken. Door scharen en pincette definitief op te geven kunt u preciezer te werk gaan en ingegroeide nagels voorkomen.

INGEGROEIDE NAGELS

Gebruik de **naaldfrees** (afb.1 - pos.14) of de **vlamfrees** (afb.1 - pos.16) om uw nagels te verzorgen en om te voorkomen dat ze ingroeien. Ga geleidelijk te werk, voorzichtig, met vaste hand.

EELT EN EKSTEROGEN

Gebruik de **fijnkorrelige saffierkegel** (afb.1 - pos.7) om de harde huid van de gebieden te verwijderen waar u eelt of eksterogen weg wilt halen.

Maak het werk af met de **ronde saffierfrees** (afb.1 - pos.15).

EELTPLEKKEN EN EELTVORMING

Strijk met de **grofkorrelige saffierkegel** (afb.1 - pos.8) over het gehele oppervlak dat u wilt behandelen en herhaal deze handeling meerdere keren totdat alle eeltvorming of eeltplekken verdwenen zijn. Voor bijzonder grote gebieden kunt u de **lange saffierkegel** (afb.1 - pos.9) gebruiken.)

HUID ROND DE NAGELS

Om de dode huid rond de nagels te verwijderen, in het bijzonder die van de tenen, gebruikt u de **vlamfrees** (afb.1 - pos.16).

OPPERVLAK VAN DE NAGELS

Gebruik de **cilindrische frees** (afb.1 - pos.17) om het te dikke oppervlak van de nagels van de tenen te verminderen. Om het oppervlak van de nagels gladder te maken en oneffenheden te verwijderen kunt u de **viltkegel** (afb.1 - pos.12) gebruiken.

HUID OP DE HALVE MAAN VAN DE NAGELS

Deze handeling moet uitgevoerd worden op een vochtige huid. Om de halve maan te ontdoen van het velletje kunt u het **bokkenpootje** (afb.1 - pos.20) gebruiken (alleen mod.651.01). De punt draait niet maar maakt een heen en weer gaande beweging.

DE NAGELS GLANZEND MAKEN

Om zowel natuurlijke nagels als kunstnagels glad te maken, gebruikt u het borsteltje (afb.1 - pos.13) (alleen mod. 651.01).

BEHANDELING VAN KUNSTNAGELS

Om kunstnagels korter te maken en te modelleren gebruikt u de **polijstaccessoires** die op dedaarvoor bedoelde **steun** (afb.1 - pos.18) gemonteerd zijn (alleen mod.651.01).

GEbruik VAN ACCESSOIRES VAN ANDERE APPARATEN

Om accessoires van andere apparaten te monteren gebruikt u het daarvoor bedoelde **opzetstuk** (afb.1 - pos.19) (alleen mod.651.01).

BESCHERMING TEGEN HET STOF VAN DE NAGELS

Om u te beschermen tegen het stof dat veroorzaakt wordt tijdens de behandeling van de nagels, gebruikt u dedaarvoor bedoelde **doorzichtige beschermkap** (afb.1 - pos.6) (alleen mod.651.01)

REINIGING EN ONDERHOUD

Na ieder gebruik reinigen en onderhoud uitvoeren.

- Iedere willekeurige onderhouds- of vervangingshandeling mag alleen uitgevoerd worden bij een UITGESCHAKELD en van de oplader losgekoppeld apparaat.
- Verwijder, na elk gebruik, het accessoire en de eventuele beschermkap van doorzichtig kunststof (afb.1 - pos.6).
- Maak de gebruikte accessoires schoon met gedestilleerde alcohol en een borsteltje of steriliseer ze in kokend water of met speciale sterilisatieapparaat.
- LET OP: Het volledige apparaat nooit onderdompelen of nat maken met water. Alleen de accessoires en de doorzichtige beschermkap kunnen met water gewassen worden (afb.5).

- De behuizing van het apparaat met een zachte en eventueel licht vochtige doek reinigen. Nooit oplosmiddelen of schuurmiddelen gebruiken!

AFVALVERWERKING

- Het apparaat moet als afval verwerkt worden volgens de geldende voorschriften ter bescherming van het milieu.

Dit apparaat voldoet aan de Europese richtlijnen

2004/108/EG, 2009/125/EG, 2006/95/EG en aan de verordening (EG) nr. 1275/2008.



GARANTIE

Valera biedt volgende garanti voorwaarden:

1. Van toepassing zijn de garanti voorwaarden die door onze officiële distributeur in het land van aankoop zijn vastgesteld. In Zwitserland en in de landen waar de Europese richtlijn 44/99/CE van kracht is, geldt een garanti periode van 24 maanden bij huishoudelijk gebruik en van 12 maanden bij professioneel of soortgelijk gebruik. De garanti periode loopt vanaf de aankoopdatum van het apparaat. De aankoopdatum is de datum die staat op dit volledig ingevulde en door de verkoper gestempelde garanti bewijs of op de aankoopbon.
2. De garanti is enkel van toepassing na voorlegging van het certificaat of het bewijs van aankoop.
3. De garanti dekt het verwijderen van bewezen materiaal- of fabricagefouten, tijdens de garanti periode. Dit kan gebeuren door reparatie of vervanging van het toestel. De garanti is niet van toepassing in geval van schade door aansluiting op een netwerk dat niet aan de officiële normen voldoet, noch in geval van niet naleven van de gebruiksaanwijzing.
4. Elke andere schadeclaim van welke aard dan ook is uitgesloten, in het bijzonder terugbetaling van schade veroorzaakt door externe factoren, buiten degenen die uitdrukkelijk bepaald zijn door de van kracht zijnde wetgeving.
5. De garanti-service is gratis. Deze vertegenwoordigt geen enkele verlenging noch vernieuwing van de garanti periode.
6. De garanti vervalt indien het toestel vervalst is of gerepareerd werd door een niet erkende persoon.

In geval van defect, gelieve het toestel behoorlijk verpakkt, samen met het garanti bewijs (gedateerd en voorzien van de stempel van de verkoper) terug te sturen naar één van de officiële Service Centra, of te bezorgen aan de winkel waar het toestel werd aangekocht. Zij zullen het nodige doen om uw toestel onder garanti te laten herstellen.



Het symbool  op het product of op de verpakking wijst erop dat dit product niet als huisafval mag worden behandeld. Het moet echter naar een plaats worden gebracht waar elektrische en elektronische apparatuur wordt gerecycled. Als u ervoor zorgt dat dit product op de correcte manier wordt verwijderd, voorkomt u mogelijk voor mens en milieu negatieve gevolgen die zich zouden kunnen voordoen in geval van verkeerde afvalbehandeling. Voor meer details in verband met het recyclen van dit product, neemt u het best contact op met de gemeentelijke instanties, het bedrijf of de dienst belast met het verwijderen van huishoudafval of de winkel waar u het product hebt gekocht.

Valera is een geregistreerd handelsmerk van Ligo Electric SA

INSTRUÇÕES DE FUNCIONAMENTO

Leia atentamente estas instruções de funcionamento e guarde-as para futura referência. Contêm informações importantes sobre a utilização correcta e segura do seu aparelho.

Também disponível em www.valera.com

CONSELHOS DE SEGURANÇA

- **Importante:** para garantir uma protecção suplementar, é aconselhável instalar um interruptor diferencial com uma corrente de actuação não superior a 30 mA na instalação eléctrica que alimenta o aparelho. Para mais informações, dirijase a um técnico especializado.
- **Certifique-se** de que o aparelho está devidamente seco antes de o utilizar.
-  **ATENÇÃO:** não utilize este aparelho junto a banheiras, bancas ou outros recipientes que contenham água.
- O presente aparelho pode ser utilizado por crianças a partir de 8 anos de idade e por pessoas com capacidades físicas, sensoriais ou mentais reduzidas, ou sem experiência e conhecimentos, desde que estejam sob vigilância adequada, que tenham sido instruídos acerca da utilização segura do aparelho e que estejam conscientes dos perigos associados.
- As crianças não devem brincar com o aparelho.
- As operações de limpeza e de manutenção não devem ser efectuadas por crianças sem vigilância.
- Quando usar o secador de cabelo numa casa de banho, desligue-o da corrente após a utilização, pois a proximidade da água constitui um risco, mesmo quando o aparelho está desligado.
- Não utilizar o aparelho se ele apresentar qualquer anomalia, se ele tiver caído, se o fio de alimentação estiver danificado. E não tentar reparar um aparelho eléctrico, mas confiá-lo a um técnico autorizado. Se o fio eléctrico estiver danificado, deverá ser substituído pelo fabricante, o seu agente de manutenção ou uma outra pessoa igualmente qualificada de modo a evitar situações perigosas.
- Ligue o aparelho apenas a uma fonte de alimentação CA. Certifique-se de que a voltagem da fonte de alimentação corresponde à especificada no próprio aparelho.
- **Nunca mergulhe o aparelho em água ou qualquer outro líquido.**
- **Não pose o aparelho em locais onde corra o risco que cair em água ou outros líquidos.**
- **Nunca tente retirar um aparelho que tenha caído à água. Desligue primeiro a ficha da tomada eléctrica.**

- Desligue sempre o aparelho após a utilização e retire a ficha da tomada eléctrica. Não puxe pelo cabo para desligar a ficha da tomada e nunca desligue a ficha com as mãos molhadas.
- Não enrolle o cabo eléctrico à volta do aparelho. Verifique regularmente se o aparelho não está danificado.
- Desenrole sempre o cabo totalmente antes de utilizar o aparelho, de modo a evitar o sobreaquecimento do cabo.
- Os elementos que constituem a embalagem do aparelho (sacos de plástico, caixa de cartão, etc.) não devem ser deixados ao alcance das crianças, pois representam uma potencial fonte de perigo.
- Este aparelho foi exclusivamente concebido para manicura e pedicura. Todas as outras utilizações são consideradas impróprias e potencialmente perigosas. O fabricante não poderá ser considerado responsável pelos danos ou ferimentos que resultem de uma utilização imprópria ou incorrecta.
- Risco de cortes e arranhões. Não utilize um aparelho danificado. Substitua-o de imediato.
- Caso tenha um pacemaker, consulte o seu médico antes de utilizar o aparelho.
- Não utilize o aparelho sobre a pele irritada, ferida ou lesionada.

Importante

- Limpe e desinfecte todos os acessórios após utilização.

INSTRUÇÕES DE FUNCIONAMENTO

PEÇAS

- 1 Maniswiss Professional (651.01)
- 2 Maniswiss Sem fios (651.02)
- 3 Modelo 651.01: ligado / sentido de rotação / selecção da velocidade / botões de desligar
- 4 Modelo 651.02: botão ligado/desligado
- 5 Tomada para o transformador
- 6 Protecção (apenas modelo 651.01)
- 7 Cone sapphire fino
- 8 Cone sapphire áspero
- 9 Cone sapphire longo (apenas modelo 651.01)
- 10 Disco sapphire fino
- 11 Disco sapphire áspero (apenas modelo 651.01)
- 12 Cone de feltro
- 13 Escova (apenas modelo 651.01)
- 14 Afiador de ponta de agulha (apenas modelo 651.01)
- 15 Afiador de ponta de bola sapphire
- 16 Afiador de ponta de chama
- 17 Afiador de ponta cilíndrica
- 18 Suporte e anéis de lima áspera, média e fina (apenas modelo 651.01)
- 19 Eixo para outros acessórios (apenas modelo 651.01)
- 20 Ferramenta para cutículas (apenas modelo 651.01)
- 21 Transformador
- 22 Caixa de alumínio (apenas modelo 651.01)
- 23 Caixa (apenas modelo 651.02)

ALIMENTAÇÃO PELA REDE DE ENERGIA ELÉCTRICA

Ligue o transformador (21, fig. 1) ao aparelho inserindo a ficha na tomada do aparelho (5, fig. 1). Ligue o transformador à tomada da rede eléctrica.

LIGAR E DESLIGAR

Modelo 651.01: Prima uma dos dois botões (3, fig. 1) dependendo da direcção de rotação desejada. O aparelho começará a trabalhar a 3500 rpm. Prima de novo o mesmo botão para aumentar a velocidade de rotação para 6000, 8500 e 11000 rpm. Continue a carregar no mesmo botão para reduzir de novo a velocidade de rotação para 8500, 6000 e 3500 rpm (fig.2).

Prima o outro botão (3, fig.1) para desligar o aparelho.

Modelo 651.02: Mova o botão (4, fig. 1) para ligar e desligar o aparelho. Poderá escolher entre duas velocidades de rotação: 4500 e 6000 rpm.

CARREGAMENTO DA BATERIA (apenas modelo 651.02)

- Carregue a bateria durante 12 horas antes de utilizar o aparelho pela primeira vez e sempre que a bateria se descarregue devido à utilização.
- Desligue o aparelho no interruptor (4, fig.1). A bateria apenas recarrega com o aparelho desligado.
- Ligue o transformador (21, fig. 1) ao aparelho inserindo a ficha na tomada do aparelho (5, fig. 1).
- Ligue o transformador à tomada da rede eléctrica.
- Recarregue a bateria sempre que repare que existe uma quebra de potência do aparelho.
- Quando a bateria estiver totalmente carregada, o aparelho pode ser utilizado durante 60 minutos sem estar ligado à fonte de alimentação.
- O aparelho funciona ligado à rede eléctrica ou no modo sem fios, utilizando a bateria recarregável.
- Se o aparelho não funcionar estando ligado à rede eléctrica quando a bateria estiver completamente descarregada, desligue-o, carregue a bateria durante cerca de cinco minutos e depois volte a ligá-lo, utilizando a rede eléctrica.

COLOCAR E REMOVER ACESSÓRIOS

- Eseguire questa operazione sempre ad apparecchio spento.
- Smontare l'accessorio dall'apparecchio tirandolo. Per montarlo, spingerlo nella sua sede fino in fondo (fig.3).
- Modello 651.01: I tubi smerigliatori sono inseriti a pressione sul supporto. Aiutarsi eventualmente con un attrezzo per il loro smontaggio (fig.4).

DICAS ÚTEIS

- Use sempre acessórios limpos e devidamente desinfectados.
- Certifique-se de que a sua pele está limpa e seca. Evite lavar as mãos ou os pés imediatamente antes de começar o tratamento.

APARAR UNHAS

Utilize o **cone sapphire fino** (10, fig. 1). Um cuidado regular ajuda a manter as suas unhas fortes.

Ao deixar de utilizar tesouras e corta-unhas conseguirá aparar as suas unhas num comprimento mais preciso e evitar as unhas encravadas.

UNHAS ENCRAVADAS

Utilize o **afiador de ponta de agulha** (14, fig.1) ou o **afiador de ponta de chama** (16, fig.1) para tratar e prevenir as unhas encravadas. Avance com pequenos passos e com muito cuidado. Mantenha a mão firme.

CALOSIDADES E VERRUGAS

Utilize o **cone sapphire fino** (7, fig.1) para remover a pele seca de calosidades e verrugas.

Acabe o tratamento com o **afiador de ponta de bola sapphire** (15, fig.1)

PELE SECA E CALOSIDADES

Passe o **cone sapphire áspero** (8, fig.1) sobre a área a tratar. Repita até que a pele seca ou calosidade tenha sido eliminada. Em áreas maiores utilize o **cone sapphire longo** (9, fig. 1)

PELE EM VOLTA DAS UNHAS

Para remover pele morta em volta das unhas, especialmente nas unhas dos pés, utilize o **afiador de ponta de chama** (16, fig.1)

SUPERFÍCIE DAS UNHAS

Utilize o **afiador cilíndrico** (17, fig.1) para aparar unhas grossas nos pés. Para alisar a superfície das unhas e eliminar rugas utilize o **cone de feltro** (12, fig. 1).

PELE DAS CUTÍCULAS

Trate a pele das cutículas apenas quando esteja húmida. Para empurrar a pele das cutículas utilize a **ferramenta para cutículas** (20, fig. 1) (apenas modelo 651.01). A ponta não roda mas movimenta-se para trás e para a frente.

POLIR UNHAS

Para polir unhas tanto naturais como artificiais utilize a **escova** (13, fig.1) (apenas modelo 651.01).

TRATAR UNHAS ARTIFICIAIS

Para reduzir ou aparar unhas artificiais utilize os **anéis de lima** no **suporte** adequado (18, fig. 1) (apenas modelo 651.01).

UTILIZAR ACESSÓRIOS DE OUTRAS APLICAÇÕES

Para utilizar acessórios de outras aplicações, utilize o **eixo** (19, fig. 1) (apenas modelo 651.01)

PROTECÇÃO CONTRA O PÓ DAS UNHAS

Para se proteger de pó das unhas durante os tratamentos, utilize a **protecção** (6, fig. 1) (apenas modelo 651.01).

LIMPEZA E MANUTENÇÃO

Limpe o aparelho após cada utilização.

- Desligue o aparelho e retire o cabo da fonte de alimentação antes de efectuar qualquer manutenção ou mudar quaisquer peças.
- Após cada utilização, retire o acessório e a protecção (se utilizada) (6, fig. 1).
- Limpe os acessórios utilizados em álcool desnaturalado utilizando uma escova ou esterilize-os em água a ferver ou num esterilizador adequado.
- CUIDADO! Nunca molhe completamente o aparelho nem o coloque dentro de água. Apenas os acessórios e a protecção podem ser lavados em água (fig. 5).
- Utilize um pano macio para limpar o corpo do aparelho. Humedeça ligeiramente o pano para eliminar sujidades difíceis. Nunca utilize diluentes ou abrasivos!

ELIMINAÇÃO

- Elimine o aparelho de acordo com as normas ambientais aplicáveis.

Este aparelho cumpre as Directivas Europeias 2004/108/EC, 2009/125/EC, 2006/95/EC e a Norma (EC) N.º. 1275/2008.



GARANTIA

O fabricante VALERA garante o aparelho desde que observadas as seguintes condições:

1. São válidas as condições de garantia estabelecidas pelo nosso distribuidor oficial no país de aquisição. Na Suíça e nos países em que está em vigor a directiva europeia 44/99/CE, o período de garantia é de 24 meses para uma utilização doméstica e de 12 meses para uma utilização profissional ou análoga. O período de garantia começa a partir da data de compra do aparelho. Como data de compra considera-se válida a data resultante do presente certificado de garantia devidamente preenchido e assinado pelo vendedor ou do documento de compra.
2. A garantia está subordinada à apresentação deste certificado e do documento de compra.
3. A garantia inclui a eliminação de todos as anomalias surgidas durante o seu período de validade resultantes de defeitos de fabricação ou de materiais. A eliminação de tais defeitos comporta a reparação e, se necessário, a substituição do aparelho. A garantia não cobre defeitos e danos causados pela ligação do aparelho numa à rede eléctrica não conforme às normas, pela sua utilização imprópria e pela inobservância das Normas de Utilização.
4. Exclui-se quaisquer outras reivindicações, principalmente de indemnizações de eventuais danos externos ao aparelho, exceptuando-se a responsabilidade expressamente definida nos termos da lei.
5. O serviço de garantia é gratuito e não constitui no seu prolongamento nem no início de um novoperíodo.
6. A garantia decai em caso de reparação ou modificação não autorizada pelo fabricant.

Em caso de avaria, envie o aparelho bem embalado e com o certificado de garantia regularmente datado e carimbado pelo revendedor a um Centro de Assistência autorizado ou ao revendedor que o enviará ao importador que providenciará a reparação.



O símbolo  no produto ou na embalagem indica que este produto não pode ser tratado como lixo doméstico. Em vez disso deve ser entregue ao centro de recolha selectiva para a reciclagem de equipamento eléctrico e electrónico. Ao garantir uma eliminação adequada deste produto, irá ajudar a evitar eventuais consequências negativas para o meio ambiente e para a saúde pública, que, de outra forma, poderiam ser provocadas por um tratamento incorrecto do produto. Para obter informações mais pormenorizadas sobre a reciclagem deste produto, contacte os serviços municipalizados locais, o centro de recolha selectiva da sua área de residência ou o estabelecimento onde adquiriu o produto.

VALERA é marca registrada da Ligo Electric S.A. - Suíça

BRUKSINSTRUKSJONER

Les disse bruksinstruksjonene nøye oppbevar dem på et trygt sted. De inneholder gode råd om sikkerhet og bruk av apparatet.

Også tilgjengelige på su www.valera.com

SIKKERHETSANVISNINGER

- **Viktig:** For å garantere en ekstra beskyttelse, anbefales det å montere en jordfeilbryter med utløserstrøm på maks. 30 mA i det elektriske anlegget som forsyner apparatet. For flere opplysninger kontakt en autorisert elektriker.
- Påse at apparatet er helt tørt før du bruker det.
-  **ADVARSEL:** Ikke bruk dette apparatet i nærheten av badekar, servanter eller andre beholdere som inneholder vann.
- Dette apparatet kan benyttes av barn over 8 år og personer med reduserte fysiske, følelsesmessige eller mentale evner, eller som mangler erfaring og kunnskap, så lenge de er under oppsyn eller har blir instruert i sikker bruk av apparatet og forstår farene det innebærer.
- Barn må ikke leke med apparatet.
- Rengjøring og vedlikehold må ikke utføres av barn uten tilsyn.
- Hvis apparatet brukes på badet, må det kobles fra strømadapteren etter bruk, da tilstedeværelsen av vann representerer en fare også når apparatet er slått av.
- Ikke bruk apparatet hvis det er defekt, hvis det har falt i gulvet eller hvis strømledningen er skadet. Ikke forsøk å reparere et elektrisk apparat selv, men henvend deg til en autorisert tekniker. Dersom strømledningen er skadet, må den skiftes ut av produsenten eller serviceavdelingen, eller i alle fall av en kvalifisert person, slik at man ikke løper noen risiko.

- Apparatet må kun kobles til vekselstrøm, og du må kontrollere at nettspenningen er den samme som angitt på apparatet.
- **Ikke dypp apparatet i vann eller andre væsker.**
- **Ikke sett apparatet et sted der det kan falle ned i vann eller andre væsker.**
- **Ikke forsøk å ta opp et elektrisk apparat som er falt ned i vann: Trekk støpselet ut av stikkkontakten umiddelbart.**
- Etter bruk må du alltid slå av apparatet og trekke støpselet ut av stikkkontakten. Ikke trekk i ledningen når du skal koble den fra stikkkontakten og ikke gjør dette med våte hender.
- Du må aldri vikle strømledningen rundt apparatet. Kontroller regelmessig at strømledningen ikke er skadet.
- For å unngå farlig overoppheting, anbefales det å trekke strømledningen ut i hele sin lengde.
- Emballasjen (plastposer, pappesken osv.) kan utgjøre en fare for barn og må oppbevares på et trygt sted.

- Dette apparatet er kun beregnet på manikyr og pedikyr. Enhver annen bruk må anses som feilbruk, og av den grunn farlig. Produsenten kan ikke holdes ansvarlig for eventuelle skader som skyldes uegnet eller feil bruk.
- Apparatet er utstyrt med et NiMH batteri. For å skåne miljøet skal du ikke kaste det brukte batteriet i husholdningsavfallet, men levere det til en egnet miljøstasjon.
- Få en kvalifisert tekniker eller behandlings-/gjenvinningsstasjonen til å ta ut batteriet.
- Ikke utsett batteriet for høy fuktighet eller for kontakt med væsker.
- Hold batteriet på god avstand fra magnetiske felt, varmekilder og åpen ild.
- Fare for risp eller kutt. Hvis et tilbehør er skadet må du ikke bruke det, men skifte det ut umiddelbart.
- Pacemaker-brukere må rådspørre legen din før bruk.
- Ikke bruk apparatet hvis du har sår, hudirritasjoner eller sykdommer.

Viktig

- Rengjør og desinfiser de anvendte tilbehørene etter hver bruk.

BRUKSMÅTE

KOMPONENTER

- 1 Maniswiss Professional (Mod. 651.01)
- 2 Maniswiss Cordless (Mod. 651.02)
- 3 Mod. 651.01: knapper for på/av / rotasjonsretning / valg av hastighet
- 4 Mod. 651.02: på / av-bryter
- 5 Kontakt for strømadapter
- 6 Gjennomsiktig beskyttelse (kun for Mod. 651.01)
- 7 Safirkjegle, finkornet
- 8 Safirkjegle, grovkornet
- 9 Safirkjegle, lang (kun Mod. 651.01)
- 10 Safirskive, finkornet
- 11 Safirskive, grovkornet (kun Mod. 651.01)
- 12 Filtkjegle
- 13 Børste (kun for Mod. 651.01)
- 14 Nålefreser (kun for Mod. 651.01)
- 15 Safirfreser, rund
- 16 Flammefreser
- 17 Sylinderfreser
- 18 Holder og slipesylindere grov, middels og fin kornet (Mod. 651.01)
- 19 Spindel til montering av andre tilbehør (kun for Mod. 651.01)
- 20 Neglebåndskiver (kun for Mod. 651.01)
- 21 Transformator
- 22 Veske i aluminium (kun for Mod. 651.01)
- 23 Etui (kun for Mod. 651.02)

STRØMDRIFT

Koble til transformatoren (fig.1 - ref.21) til apparatet ved å sette støpselet i kontakten på apparatet (fig.1 - ref.5). Koble transformatoren til stikkkontakten.

SLÅ PÅ/AV

Modell 651.01: Trykk på en av de to knappene (fig.1 - ref.3) alt etter hvilken rotasjonsretning du ønsker.

Apparatet starter med 3500 omdreininger/minutt. Hvis du trykker på den samme knappen igjen øker rotasjons hastigheten til 6000, 8500 og 11000 omdreininger/minutt, og deretter reduseres den til 8500, 6000 og 3500 omdreininger/minutt (fig.2). Trykk på den

andre tasten for å slå det av (fig.1 - ref.3).

Modell 651.02: Apparatet slås på og av med bryteren (fig.1 - ref.4). Du kan velge mellom to forskjellige rotasjons hastigheter: 4500 og 6000 omdreininger/minutt.

LADE OPP BATTERIET (Mod. 651.02)

- Før du bruker apparatet for første gang og senere når det lades ut, må du lade opp batteriet i 12 timer.
- Slå av apparatet med bryteren (fig.1 - ref.4). Lading av batteriet er kun mulig når apparatet er slått av.
- Koble til transformatoren (fig.1 - ref.21) til apparatet ved å sette støpselet i kontakten på apparatet (fig.1 - ref.5).
- Koble transformatoren til stikkkontakten.
- Lad opp batteriet kun når du tydelig merker at apparatet har redusert effekt.
- Når batteriet er fulladet, kan apparatet brukes i 60 minutter uten å kobles til strømmettet.
- Apparatet kan fungere både med ledning og trådløst (uten ledning).
- Hvis apparatet ikke skulle fungere med strøm når batteriet er fullstendig utladet, slå av apparatet, lad opp batteriet i fem minutter og slå på apparatet igjen når det er koblet til strømmettet.

SETTE PÅ OG TA AV TILBEHØR

- Denne operasjonen må alltid utføres når apparatet er slått av.
- Trekk tilbehøret av apparatet. Skyv tilbehøret helt inn ved montering (fig.3).
- Modell 651.01: Slipesylindrene trykkes på holderen. Ved behov kan du bruke et verktøy ved demontering (fig.4).

RÅD OM BRUK

- Tilbehørene må være rene og desinfiserte før bruk.
- Huden må være tørr. Ikke vask føtter eller hender rett før du utfører arbeidet.

FILE NED NEGLENE

Bruk den **finkornede safirskiven** (fig.1 - pos.10). Regelmessig stell gjør neglene mer robuste.

Ved ikke å bruke saks og pinsett kan du arbeide mer presist og dermed unngå å få inngrodd negler.

INNGRODDE NEGLER

Bruk **nålefreseren** (fig.1 - pos.14) eller **flammefreseren** (fig.1 pos.16) til å behandle inngrodd negler og forhindre at de oppstår.

Gå gradvis og forsiktig frem, med stødig hånd.

HORNHUDD OG LIKTORNER

Bruk den **finkornede safirkjeglen** (fig.1 - pos.7) og fjern den harde huden i områder med hornhud eller liktorner. Avslutt arbeidet med den **runde safirfreseren** (fig.1 - pos.15).

TRÆLER OG HARD HUD

Gå over hele området som skal behandles med **den grovkornede safirkjeglen** (fig.1 - pos.8) og gjenta operasjonen flere ganger til trælere eller den harde huden er forsvunnet. Bruk den **lange safirkjeglen** til spesielt store områder (fig.1 - pos.9).

HUD RUNDT NEGLENE

Bruk **flammefreseren** (fig.1 - pos.16) til å fjerne død hud rundt neglene, spesielt tåneglene.

NEGLOVERFLATER

Bruk **syylinderfreseren** (fig.1 - pos.17) til å slippe ned tåneglene. Bruk **filtkjeglen** (fig.1 - pos.12) til å polere negloverflaten og fjerne ujevnheter.

OVERFLØDIG HUD RUNDT NEGLEROTEN

Dette arbeidet skal gjøres på fuktig hud. Bruk **neglebåndskyyveren** (fig.1 - pos.20) til å fjerne hud rundt negleroten (kun mod. 651.01). Spissen roterer ikke men beveger seg fram og tilbake.

PUSSING AV NEGLENE

Bruk **børsten** (fig.1 - pos.13) til å pusse både naturlig og kunstige negler (kun mod. 651.01).

BEHANDLING AV KUNSTIGE NEGLER

Bruk **slipesylindrene** på tilhørende **holder** (fig.1 - pos.18) til å file ned og forme kunstige negler (kun mod. 651.01).

BRUK AV TILBEHØR FRA ANDRE APPARATER

Bruk **spindelen** (fig.1 - pos.19) til montering av tilbehør fra andre apparater (kun mod. 651.01).

BESKYTTELSE MOT NEGLESTØV

Bruk den **gjennomsiktige beskyttelsen** (fig.1 - pos.6) for å beskytte mot støvet som danner seg under neglbehandlingen (kun mod.651.01).

RENGJØRING OG VEDLIKEHOLD

Rengjør og vedlikehold etter hver bruk.

- Vedlikehold og utskifting må alltid utføres når apparatet er slått AV og koblet fra strømmen.
- Ta av tilbehøret og eventuelt beskyttelsen i gjennomsiktig plast (fig.1 - pos.6) etter hver bruk.
- Rengjør de brukte tilbehørene med denaturert alkohol og en børste eller steriliser dem i kokende vann eller med spesielle steriliseringsapparater.
- ADVARSEL: Hele apparatet må ikke dyppes ned i eller vætes med vann. Kun tilbehørene og den gjennomsiktige beskyttelsen kan vaskes med vann (fig.5).
- Rengjør apparatets overflate med en myk, eventuelt litt fuktig, klut. Du må aldri bruke løsemidler eller slipende rengjøringsmidler!

AVHENDING

- Apparatet må avhendes på en miljømessig måte.

Dette apparatet er i samsvar med EU-direktivene 2004/108/EF, 2009/125/EF, 2006/95/EF og rådsforordningen (EF) N. 1275/2008.



GARANTI

VALERA gir garanti for apparatet du ha anskaffet, på følgende vilkår:

- 1 Gyldige garantivilkår er de som er fastsatt av vår offisielle leverandør i det enkelte land. I de land hvor EU-direktivet 44/99/CE gjelder, er garantiperioden på 24 måneder ved privat bruk og 12 måneder ved profesjonell eller tilsvarende bruk. Garantiperioden gjelder fra den dato da apparatet ble anskaffet. Innkjøpsdatoen bevitnes enten av foreliggende garantibevis utfyllt i alle sine deler og stemplet av forhandleren eller av kvitteringen.
2. Garantien gjelder kun ved fremleggelse av dette garantibeviset eller kvittering.
3. Garantien dekker utbedring av alle de feil som oppstår under garantiperioden og som klart skyldes material- eller produksjonsfeil. Utbedring av apparatets feil kan skje enten ved reparasjon eller ved utskifting av produktet. Garantien dekker ikke feil eller skader som skyldes tilkobling til ikke-forskriftsmessig elektrisk anlegg, gal bruk av produktet og manglende overholdelse av Bruksveiledningen.
4. Alle andre typer krav utelukkes, spesielt krav om skadeserstatning som gjelder forhold utenfor apparatet, bortsett fra ved eventuelt ansvar som uttrykkelig er fastsatt av gjeldende lover.
5. Garantitjenesten utføres uten omkostninger for kunden. Den medfører ikke noen forlengelse eller start på en ny garantiperiode.
6. Garantien forfaller dersom apparatet blir tuklet med eller reparert av uautoriserte personer.

Ved feil returneres apparatet godt innpakket og med garantibevis med dato og stempel fra selgeren til et av våre autoriserte serviceverksteder eller til selgeren, som sørger for å levere det til den offisielle importøren for garantireparasjon



Symbolet  på produktet eller på emballasjen viser at dette produktet ikke må behandles som husholdningsavfall. Det skal derimot bringes til et mottak for resirkulering av elektrisk og elektronisk utstyr. Ved å sørge for korrekt avhending av apparatet, vil du bidra til å forebygge de negative konsekvenser for miljø og helse som gal håndtering kan medføre. For nærmere informasjon om resirkulering av dette produktet, vennligst kontakt kommunen, renovasjonsselskapet eller forretningen der du anskaffet det.

VALERA on Ligo Electric S.A:n (Sveitsi)
rekisteröity tavaramerkki.

BRUKSANVISNING

Läs noggrant bruksanvisningen, och spara den för framtida behov. Den innehåller viktiga råd angående säkerhet och användning av apparaten.

Den finns även på www.valera.com

SÄKERHETSINFORMATION

- **Viktigt:** För att garantera en högre säkerhet, rekommenderas att installera en jordfelsbrytare med en gränsutlösningström som inte överstiger 30 mA i elsystemet. Kontakta en tillförlitlig eltekniker för mer information.
- Se till att apparaten är helt torr innan du använder den.
- **OBSERVERA:** Använd inte apparaten i närheten av badkar, tvättställ eller andra kärl som innehåller vatten.
- Den här apparaten kan användas av barn från 8 år och av personer med nedsatt fysisk, känslomässig eller mental förmåga eller av personer med bristande erfarenhet och kunskap om har en lämplig övervakning eller om de instruerats om apparatens säkra användning och är medvetna om farorna.
- Barn får inte leka med apparaten.
- Rengörings- och underhållsarbeten får inte utföras av barn utan övervakning.
- Om apparaten används i badrum skall den kopplas bort från elnätet efter användning eftersom närheten till vatten är en fara även då apparaten är avstängd.
- Använd inte apparaten om den fungerar onormalt, om den har fallit eller om elsladden är skadad. Försök inte reparera den elektriska apparaten själv, utan vänd dig till en auktoriserad tekniker. Om sladden är skadad, måste den bytas av tillverkaren eller av tillverkarens tekniska service eller av en person med liknande kvalifikationer för att förebygga alla faror.
- Anslut endast apparaten till växelström och kontrollera att nätspänningen motsvarar den som indikeras på apparaten.
- **Sänk aldrig ned apparaten i vatten eller andra vätskor.**
- **Placera inte apparaten på en plats där den kan falla ned i vatten eller en annan vätska.**
- **Ta aldrig upp en elektrisk apparat som fallit ned i vatten: dra genast ut stickkontakten från eluttaget.**
- Efter användningen, slå alltid från apparaten och dra ut kontakten från eluttaget. Dra inte ut kontakten genom att dra i sladden, och gör inte detta ingrepp med våta händer.
- Rulla aldrig upp sladden runt apparaten. Kontrollera med jämna mellanrum att kabeln inte är skadad.
- För att undvika en farlig överhettning, rekommenderar vi att veckla ut strömkabeln i hela sin längd.
- Beståndsdelarna som apparatens emballage består av (plastpåsar, kartong, osv.) får inte lämnas inom räckhåll för barn. De kan vara farliga.
- Denna apparat är endast framtagen för manikyr och pedikyr. All annan användning är otillåten och följaktligen farlig. Tillverkaren är inte ansvarig för eventuell skada som uppkommer på grund av otillåten eller felaktig användning.

- Apparaten är försedd med ett NiHM-batteri. För att skydda miljön, rekommenderar vi att inte slänga förbrukat batteri bland hushållsavfallet, men att lämna in det till avsedda insamlingsställen.
- Låt en tekniker eller avfallsshanterings-/återvinningscentralen ta ut batteriet.
- Utsätt inte batteriet för hög fuktighet eller låt det komma i kontakt med vätskor.
- Håll batteriet på behörigt avstånd från magnetfält, värmekällor och öppen eld.
- Risk för riv- och skärskador. Om ett tillbehör är skadat får det inte användas utan ska genast bytas ut.
- Om du har en pacemaker skall du först tala med din läkare innan du använder denna apparat.
- Använd inte apparaten om du har sår, irritationer eller hudsjukdomar.

Viktigt

- Efter varje användning skall du göra rent apparaten och desinfektera använda tillbehör.

ANVÄNDNING

KOMPONENTER

- 1 Maniswiss Professional (Mod. 651.01)
- 2 Maniswiss Cordless (Mod. 651.02)
- 3 Mod. 651.01: knapp för påslagning / rotationsriktning / hastighetsval / avstängning
- 4 Mod. 651.02: omkopplare för påslagning / avstängning
- 5 Uttag för strömförsörjningsdapter
- 6 Genomskinligt skydd (endast Mod. 651.01)
- 7 Konisk safirspets, finkornig
- 8 Konisk safirspets, grovkornig
- 9 Konisk safirspets, lång (endast Mod. 651.01)
- 10 Safirskiva, finkornig
- 11 Safirskiva, grovkornig (endast Mod. 651.01)
- 12 Filtspets
- 13 Borste (endast Mod. 651.01)
- 14 Nälfräs (endast Mod. 651.01)
- 15 Safirfräs, rund
- 16 Flamfräs
- 17 Cylindrisk fräs
- 18 Stöd och rör för poleringsverktyg, grov-, medel-, och finkornigt (Mod. 651.01)
- 19 Dorn för monterning av andra tillbehör (endast Mod. 651.01)
- 20 Nagelbandsfriläggare (endast Mod. 651.01)
- 21 Transformator
- 22 Aluminiumväska (endast Mod. 651.01)
- 23 Ask (endast Mod. 651.02)

NÄTSPÄNNING

Anslut nätdelen (fig. 1 - ref. 21) till apparaten genom att sätta in kontakten i det avsedda jacket i apparaten (fig. 1 - ref. 5). Anslut nätdelen till eluttaget.

ATT SLÅ PÅ OCH STÄNGA AV

Modell 651.01: Tryck på en av de två knapparna (fig. 1 - ref. 3) beroende på önskad rotationsriktning. Apparaten startar med 3 500 varv/minut. Vid ytterligare tryck på knappen ökas rotationshastigheten till 6 000, 8 500 och 11 000 varv/minut, sedan minskas den till 8 500, 6 000 och 3 500 varv/minut (fig. 2). För att stänga av apparaten, tryck på den andra knappen (fig. 1 - ref. 3).

Modell 651.02: Du slår på och stänger av apparaten med hjälp av knappen (fig. 1 - ref. 4). Det går att välja två olika rotationshastigheter: 4 500 och 6 000 varv/minut.

ATT LADDA BATTERIET (Mod. 651.02)

- Innan du använder apparaten för första gången (och sedan det laddats ur under användning) måste du ladda batteriet under 12 timmar.
- Slå från apparaten med strömbrytaren (fig. 1 - ref. 4). Batteriet kan endast laddas när apparaten är avstängd.
- Anslut nätdelen (fig. 1 - ref. 21) till apparaten genom att sätta in kontakten i det avsedda jacket i apparaten (fig. 1 - ref. 5).
- Anslut nätdelen till eluttaget.
- Ladda endast batteriet när du märker att apparaten har en tydligt lägre kapacitet.
- När batteriet är fulladdat kan apparaten användas under ca 60 minuter utan att anslutas till elnätet.
- Apparaten kan fungera både med nätspänning och trådlöst (utan kabel).
- Om apparaten inte fungerar med nätspänning när batteriet är helt urladdat: slå från apparaten, ladda batteriet under ca 5 minuter och slå åter på apparaten när den är ansluten till elnätet.

ATT SÄTTA PÅ OCH TA AV TILLBEHÖR

- Utför alltid dessa ingrepp då apparaten är avstängd.
- Dra i tillbehöret för att ta loss det från apparaten. För att sätta på det, tryck in det helt på sin plats (fig. 3).
- Modell 651.01: Rören för poleringsverktyg trycks fast på stödet. För att ta loss dem kan du eventuellt använda ett verktyg (fig. 4).

ANVÄNDARREKOMMENDATIONER

- Vi rekommenderar att du alltid använder rena och desinfekterade tillbehör.
- Huden skall vara torr. Tvätta inte händer eller fötter precis innan du börjar.

ATT KORTA NED NAGLAR

Använd den **finkorniga safirskivan** (fig. 1 - del 10). Regelbunden vård gör naglarna starkare. Genom att sluta helt med saxar och pincetter kommer du med precision kunna förebygga nageltrång.

NAGELTRÅNG

Använd **nälfräs** (fig. 1 - del 14) eller **flamfräs** (fig. 1 - del 16) för att vårda och förebygga nageltrång. Gå försiktigt och gradvis fram, med stadig hand.

LIKTORNAR OCH FOTVÅRTOR

Använd **finkornig konisk safirspets** (fig. 1 - del 7) för att avlägsna förhårdnader och hud från plats där liktorn eller fotvärta skall elimineras. Avsluta arbetet med **rund safirfräs** (fig. 1 - del 15).

VALKAR OCH FÖRHÅRDNADER

Använd **grovkornig safirspets** (fig. 1 - del 8) över hela området som skall behandlas, och repetera ingreppet flera gånger, tills alla valkar försvunnit helt. För mycket utbredda områden, använd den **långa safirspetsen** (fig. 1 - del 9).

NAGELBAND OCH HUD KRING NAGLAR

För att avlägsna död hud runt naglarna, speciellt tånaglarna, använd **flamfräsen** (fig. 1 - del 16).

NAGELYTA

Använd **cylinderfräsen** (fig. 1 - del 17) för att reducera för tjock nagelyta på tånaglarna. För att polera ytan och för att eliminera ojämnheter, använd **filtspetsen** (fig. 1 - del 12).

HUD PÅ NAGELNS HALVMÅNE

Detta ingrepp skall utföras på fuktig hud. För att frigöra halvmånens från hud, använd **nagelbandsfriliggaren** (fig. 1 - del 20) (endast mod. 651.01). Spetsen roterar inte, utan rör sig framåt/bakåt.

NAGELPOLERING

För att polera både naturliga och artificiella naglar skall du använda **borsten** (fig. 1 - del 13) (endast mod. 651.01).

BEHANDLING AV ARTIFICIELLA NAGLAR

För att korta ned och forma artificiella naglar skall du använda **poleringsverktygen** som monteras på det specifika **stödet** (fig. 1 - del 18) (endast mod. 651.01).

ATT ANVÄNDA TILBEHÖR FRÅN ANDRA APPARATER

För att använda tillbehör från andra apparater, kan du använda det specifika **dornet** (fig. 1 - del 19) (endast mod. 651.01).

SKYDD FRÅN NAGELDAMM

För att skydda dig mot det nageldamm som uppstår vid behandling, använd det **genomskinliga skyddet** (fig. 1 - del 6) (endast mod. 651.01)

RENGÖRING OCH UNDERHÅLL

- Utför rengöringen och underhållet efter varje användning.
- Alla underhålls- och utbytesarbeten ska utföras när apparaten är AVSTÄNGD och fränkopplad från elnätet.
 - Efter varje användning skall du ta loss tillbehöret och det eventuella skyddet i genomskinlig plast (fig. 1 - del 6).
 - Gör rent använda tillbehör med denaturerad sprit och borste, eller sterilisera dem i kokande vatten eller i specifika steriliseringsapparater.
 - OBSERVERA: Sänk inte ned apparaten i vatten eller sätnk ned hela apparaten med vatten. Endast tillbehören och det genomskinliga plastskyddet kan rengöras i vatten (fig. 5).
 - Rengör apparaten med en mjuk duk som eventuellt är lätt fuktad. Använd aldrig lösningsmedel eller slipande rengöringsmedel!

AVFALLSHANTERING

- Apparaten ska tas omhand enligt gällande miljöskyddsbestämmelser.

Denna apparat överensstämmer med de europeiska direktiven 2004/108/EG, 2009/125/EG, 2006/95/EG och bestämmelserna (EG) nr 1275/2008.



GARANTI

Nedan angivna villkor gäller för den garanti som VALERA ger för den apparat du har köpt:

1. Det är garantivillkoren som fastställs av vår officiella distributör i inköpslandet som gäller. I Schweiz och i länder där europadirektiv 44/99/EG gäller är garantiperioden 24 månader när apparaten används för hushållsbruk och 12 månader när den används för yrkesbruk och liknande. Garantiperioden löper från datum för inköp av apparaten. Som inköpsdatum gäller datumet som resulterar av köpehandlingens eller av detta garantibevis som ska vara ifyllt och stämplat av säljaren.
2. För att garantin ska vara giltig måste detta garantibevis eller köpehandlingens visas upp.
3. Garantin täcker åtgärdande av alla defekter som uppstår under garantiperioden och som beror på påvisade material- eller tillverkningsdefekter. Åtgärdandet av defekterna på produkten kan ske genom reparation eller byte av själva produkten. Garantin täcker inte defekter eller skador som orsakats av anslutning till elektriska nät som inte uppfyller kraven i gällande bestämmelser, som orsakats olämplig användning av produkten eller av att bruksanvisningarna inte har följts.
4. Alla andra krav utesluts från garantin, särskilt skadeståndskrav för eventuella skador utöver skadorna som kan uppstå på själva apparaten. Undantag görs dock för ansvar som eventuellt uttryckligen fastställs i gällande lag.
5. Garantiservicen utförs kostnadsfritt, men den ger inte rätt till förlängning eller förnyelse av garantiperioden.
6. Garantin upphör att gälla om ändringar görs på apparaten eller om reparationer görs av icke auktoriserade personer. Om fel uppstår ska apparaten återsändas väl emballerad tillsammans med ett daterat garantibevis som ska vara stämplat av återförsäljaren. Apparaten ska sändas till något av våra auktoriserade Servicecenter eller till återförsäljaren, som i sin tur sedan sörjer för att apparaten skickas vidare till den officiella importören för garantireparation.



Symbolen  på produkten eller emballaget anger, att produkten inte får hanteras som hushållsavfall. Den skall i stället lämnas in på uppsamlingsplats för återvinning av el- och elektronikkomponenter. Genom att säkerställa att produkten hanteras på rätt sätt bidrag du till att förebygga eventuellt negativa miljö- och hälsoeffekter, som kan uppstå om produkten kasseras som vanligt avfall. För ytterligare upplysningar om återvinning bör du kontakta lokala myndigheter eller sophämtningstjänst eller affären där du köpte varan.

VALERA är ett registrerat Ligo Electric S.A. varumärke - Schweiz

KAYTTOOHJEET

Lue nämä käyttöohjeet huolellisesti ennen käyttöä ja säilytä ne.

Saatavana myös osoitteesta www.valera.com

TURVALLISUUSOHJEET

• Tarkeaa: lisäsuojauksen varmistamiseksi sähköjärjestelmään on suositeltavaa asentaa erotuskytkin, jonka laukeamiskynnys on korkeintaan 30 mA. Kysy lisätietoja asiantuntevalta sähköasentajalta.

• Tarkista ennen käyttöä, että laite on täysin kuiva.



• **HUOMIO:** älä käytä tätä laitetta kylpyammeen, pesualtaan tai muun vettä sisältävän astian lähellä.

• Laitteen käyttö on sallittu yli 8-vuotiaille lapsille ja fyysisesti, aisteiltaan tai henkisesti rajoitteisille henkilöille tai henkilöille, joilla ei ole kokemusta laitteen käytöstä, vain siinä tapauksessa, että käyttöä valvotaan riittävästi tai heille on neuvottu käyttämään laitetta turvallisella tavalla ja he ovat tietoisia käyttöön liittyvistä vaaroista.

• Älä anna lasten leikkiä laitteella.

• Lapset eivät saa puhdistaa tai huoltaa laitetta ilman valvontaa.

• Jos laitetta käytetään kylpyhuoneessa, irrota pistoke pistorasiasta käytön jälkeen, sillä vesi aiheuttaa vaaran myös silloin, kun laitteesta on kytketty virta pois päältä.

• Älä käytä laitetta, jos siinä on jokin vika. Älä yritä korjata sähkölaitetta omatoimisesti, vaan käänny aina ammattitaitoisen sähköasentajan puoleen. Jos laitteen virtajohto vaurioituu, vaarojen välttämiseksi johdon saa vaihtaa vain valmistaja tai valtuutettu huoltoliike tai joku muu ammattitaitoinen sähköasentaja.

• Liitä laite pistorasiaan, jonka jännite vastaa verkkovirtamuuntajassa mainittua jännitettä.

• Älä upota laitetta veteen tai muuhun nesteeseen.

• Älä sijoita laitetta paikkaan, josta se saattaa pudota veteen tai muuhun nesteeseen.

• Älä koskaan yritä nostaa veteen pudonnutta laitetta. Irrota laitteen virtajohto pistorasiasta ensin.

• Sammuta laite aina käytön jälkeen ja irrota se pistorasiasta. Älä irrota johtoa vetämällä johdosta. Ota aina kiinni pistotulpasta. Älä irrota johtoa märillä käsillä.

• Älä kiedo virtajohtoa laitteen ympärille. Tarkista virtajohto säännöllisesti.

• Vedä virtajohto suoraksi ennen laitteen käyttöä välttääksesi johdon ylikuumentumisen.

• Älä jätä laitteen pakkausmateriaaleja (muovipussit, pahvilaatikko jne.) lasten ulottuville, sillä ne voivat aiheuttaa vaaratilanteita.

- Älä jätä pakkausmateriaalia (muovipusseja, pahvia, tms.) lasten ulottuville.
- Tämä laite on suunniteltu ainoastaan manikyyniä ja pedikyyniä varten. Laitteen käyttö muuhun tarkoitukseen voi olla vaarallista. Laitteen valmistaja ei ole vastuussa vääränlaisesta käytöstä johtuvista vaurioista tai vammoista.
- Älä käytä vaurioitunutta laitetta.
- Sydämentahdistimen käyttäjä: ota yhteyttä lääkäriin ennen laitteen käyttöä.
- Älä käytä laitetta haavaisella, ärtyneellä tai sairaalla iholla.
- Puhdista ja desinfioi kaikki osat käytön jälkeen.

OSAT

1. Maniswiss Professional (651.01)
2. Maniswiss Cordless (651.02)
3. Malli 651.01: päälle / käyttösuunta / nopeus / pois - kytkin
4. Malli 651.02: päälle / pois -kytkin
5. Verkkovirtamuuntajan liitäntä
6. Läpinäkyvä suojuus (Vain malli 651.01)
7. Hieno safiirikartio
8. Karkea safiirikartio
9. Pitkä safiirikartio (Vain malli 651.01)
10. Hieno safiirilevy
11. Karkea safiirilevy (Vain malli 651.01)
12. Hiontakartio
13. Harja (Vain malli 651.01)
14. Neulaterä (Vain malli 651.01)
15. Nuppineula-safiiriterä
16. Liekkiterä
17. Sylinderiterä
18. Karkea, keskikarkea ja hieno hiontarengas ja pidike (Vain malli 651.01)
19. Sovitin muita lisälaitteita varten (Vain malli 651.01)
20. Kynsinauhatyökalu (Vain malli 651.01)
21. Verkkovirtamuuntaja
22. Alumiinikotelo (Vain malli 651.01)
23. Kotelo (Vain malli 651.02)

VERKKOVIRTA

Liitä verkkovirtamuuntaja (21, kuva 1) kiinnittämällä muuntajan johto laitteeseen (5, kuva 1). Liitä verkkovirtamuuntaja pistorasiaan.

KÄYNNISTÄMINEN JA SAMMUTTAMINEN

Malli 651.01: Paina jompaakumpaa näppäintä (3, kuva 1) valitaksesi kiertosuunnan. Laite alkaa kiertää nopeudella 3500 rpm. Paina samaa näppäintä uudelleen valitaksesi nopeuden 6000, 8500 tai 11000 rpm. (kuva 2).

Paina toista näppäintä (3, kuva 1) sammuttaaksesi laitteen..
Malli 651.02: Siirrä kytkintä (4, kuva 1) käynnistäaksesi laitteen. Voit valita kaksi nopeutta: 4500 tai 6000 rpm.

AKUN LATAUS (Vain malli 651.02)

- Lataa akkua 12 tuntia ennen laitteen ensimmäistä käyttöä tai kun akku tyhjenee.
- Sammuta laite virtakytkimestä (4, kuva 1). Akku latautuu ainoastaan laitteen ollessa sammutettuna.
- Liitä muuntaja (21, kuva 1) laitteeseen kiinnittämällä muuntajan johto laitteeseen (5, kuva 1).
- Liitä verkkovirtamuuntaja pistorasiaan.
- Lataa akku kun laitteen teho heikkenee.
- Kun akku on täyteen ladattu, laitetta voidaan käyttää 60 minuuttia irti verkkovirrasta.
- Laite toimii sekä verkkovirralla, että ladattavalla akulla.
- Jos laite ei toimi verkkovirralla kun akku on täysin tyhjä, sammuta laite, lataa akkua noin 5 minuuttia ja kokeile laitetta uudelleen verkkovirralla.

VARUSTEIDEN KIINNITTÄMINEN JA IRROTTAMINEN

- Kiinnitä ja irrota varusteet ainoastaan laitteen ollessa sammutettuna.
- Vedä varuste irti laitteesta. Kiinnitä painamalla varuste paikoilleen (kuva 3).
- Malli 651.01: Paina hiontarengas pidikkeeseen. Tarvittaessa käytä sopivaa työkalua niiden irrottamiseen (kuva 4).

KÄYTTÖVHJEITÄ

- Käytä aina puhtaita ja desinfioituja varusteita.
- Varmista, että ihosi on puhdas ja kuiva. Vältä käsien ja jalkojen pesua juuri ennen hoitoa.

KYNSIEN LYHENTÄMINEN

Käytä **hienoa safiirikartiota** (10, kuva 1). Säännöllinen hoito pitää kyntesi vahvoina. Käyttämällä kartioita saksien ja kynsiliekkurien sijaan, saat lyhennettyä kynnet tarkemmin ja vältät kynsien sisäänkasvamista.

SISÄÄNKASVANEET KYNNET

Käytä **neulaterää** (14, kuva 1) tai **liekkiterää** (16, kuva 1) hoitaaksesi ja estääksesi sisäänkasvaneita kynsiä. Käytä teriä varovasti ja etene hitaasti.

LIIKAVARPAAT

Käytä **hienoa safiirikartiota** (7, kuva 1) poistaaksesi kovan ihosolukon kovettumista ja liikavarpaista. Viimeistelee **nuppineula-safiiriterällä** (15, kuva 1).

KOVA IHO JA KOVETTUMAT

Käsittele ihoalue **karkealla safiirikartiolla** (8, kuva 1). Toista tämä kunnes kova iho ja kovettumat ovat tasoittuneet. Suuremmilla ihoalueilla, käytä **pitkää safiirikartiota** (9, kuva 1).

IHO KYNSIEN YMPÄRILLÄ

Poistaaksesi kuollutta ihoa kynsien ympäriltä, käytä **liekkiterää** (16, kuva 1).

KYNSIEN PINTA

Käytä **syliinteriterää** (17, kuva 1) ohentaaksesi paksuja varpaankynsiä. Tasoittaaksesi kynnen pinnan, käytä **hiontakartiota** (12, kuva 1).

KYNSINAUHAT

Hoida kynsinauhat kosteina.

Siisti kynsinauhat **kynsinauhatyökälulla** (20, kuva 1) (ainoastaan malli 651.01). Työkälun kärki ei pyöri, vaan tekee edestakaista liikettä.

KYNSIEN KIILLOTUS

Käytä luonnollisten ja tekokynsien kiillotukseen harjaa (13, kuva 1) (ainoastaan malli 651.01).

TEKOKYNSIEN HOITO

Lyhentääksesi ja muotoillaksesi tekokynsiä, käytä **hiontarenkaita** ja **pidikettä** (18, kuva 1) (ainoastaan malli 651.01).

MUIDEN LAITTEIDEN TARVIKKEIDEN KÄYTTÄMINEN

Käyttääksesi muiden laitteiden tarvikkeita, kiinnitä laitteeseen **sovitin** (19, kuva 1) (ainoastaan malli 651.01).

HIONTAPÖLYÄ VASTAAN SUOJAUTUMINEN

Suojautuaksesi hiontapölyltä, käytä **läpinäkyvää suojusta** (6, kuva 1) (ainoastaan malli 651.01).

PUHDISTUS JA HUOLTO

Puhdista laite joka käyttökerran jälkeen.

- Sammuta laite ja irrota virtajohto pistorasiasta ennen puhdistusta, huoltoa tai osien vaihtoa.
- Irrota hiontapää ja läpinäkyvä suojuus (jos käytössä) joka käyttökerran jälkeen (6, kuva 1).
- Puhdista käytetyt osat denaturoidulla alkoholilla ja harjalla tai steriloi ne kiehuvaassa vedessä.
- VAROITUS! Älä koskaan upota laitetta veteen tai anna sen kastua kokonaan. Ainoastaan hiontapäät ja läpinäkyvä suojuus voidaan pestä vedellä (kuva 5).
- Käytä laitteen kotolon puhdistamiseen pehmeää kangasta. Kostuta kangasta hieman poistaaksesi pinttyynyttä likaa. Älä käytä liuottimia tai hionta-aineita sisältäviä puhdistusaineita!

HÄVITTÄMINEN

- Hävitä laite paikallisten ympäristömääräysten mukaisesti.

Tämä laite vastaa Euroopan direktiivejä 2004/108/EY, 2009/125/EY, 2006/95/EY sekä CE-määräystä nro 1275/2008.



TAKUU

VALERA myöntää ostamallesi laitteelle takuun seuraavien ehtojen mukaisesti:

1. Ostomaan valtuutetun jälleenmyyjän määrittämät takuehdot ovat voimassa. Sveitsissä sekä maissa, joissa noudatetaan Euroopan yhteisön direktiiviä 44/99/EY, takuuaika on 24 kuukautta kotikäytössä ja 12 kuukautta ammattikäytössä tai vastaavassa. Takuuaika alkaa laitteen ostopäivästä. Ostopäiväksi katsotaan päivämäärä, jonka myyjä on merkinnyt oheiseen asianmukaisesti täytettyyn ja leimalla varustettuun takuutodistukseen, tai ostokuittiin päivämäärä.
2. Takuu on voimassa vain oheista takuutodistusta tai ostokuittia vastaan.
3. Takuu kattaa kaikkien sellaisten takuuaikana esiintyvien vikojen poistamisen, jotka ovat aiheutuneet valmistusmateriaaleista tai valmistuksessa todetuista vioista. Laitteen vikojen poistaminen voi tapahtua korjaamalla tai vaihtamalla tuote uuteen. Takuu ei kata vikoja, jotka ovat aiheutuneet laitteen kytkemisestä muuhun kuin standardinmukaiseen sähköverkkoon, tuotteen virheellisestä käytöstä ja puutteellisesta käyttöohjeiden noudattamisesta.
4. Kaikki muut vahingonkorvausvaatimukset suljetaan pois, erityisesti laitteeseen liittymättömien mahdollisten vahinkojen korvaaminen, lukuunottamatta voimassaolevien lakien nimenomaisesti määräämää.
5. Takuupalvelusta ei peritä korvausta. Takuupalvelun käyttö ei pidennä eikä aloita alusta takuuaikaa.
6. Takuu raukeaa, jos laitetta käsitellään omavaltaisesti tai korjataan valtuuttamattomien henkilöiden toimesta.

Jos laitteessa esiintyy joku vika, palauta se hyvin pakattuna yhdessä myyjän päiväämän ja leimaaman takuutodistuksen kanssa johonkin valtuutettuun huoltoiliikeseemme tai jälleenmyyjälle, joka toimittaa sen viralliselle maahantuojalle takuukorjausta varten.



Symboli , joka on merkitty tuotteeseen tai sen pakkaukseen, osoittaa, että tuotetta ei saa käsitellä talousjätteenä. Tuote on sensijaan luovutettava sopivaan sähkö ja elektroniikkaalaitteiden kierrätyksestä huolehtivaan keräyspisteeseen. Tämän tuotteen asianmukaisen hävittämisen varmistamisella, autetaan estämään sen mahdolliset ympäristöön ja terveyteen kohdistuvat haittavaikutukset, joita voi aiheutua muussa tapauksessa tämän tuotteen epäasianmukaisesta jätekäsittelystä. Tarkempia tietoja tämän tuotteen kierrättämisestä saat kuntasi jätteasiota hoitavalta viranomaiselta tai liikkeestä josta tuote on ostettu.

VALERA on Ligo Electric S.A:n (Sveitsi) rekisteröity tavaramerkki.

BRUGERVEJLEDNING

Læs denne brugervejledning grundigt, og opbevar den omhyggeligt. Den indeholder vigtige råd om sikkerheden for og brugen af apparatet.

Findes også på siden www.valera.com

SIKKERHEDSADVARSLER

- **Vigtigt:** For at sikre ekstra beskyttelse anbefales det at installere en differentialafbryder i det elektriske anlæg, der skal forsyne apparatet, med en grænse for afbrydelse på maksimalt 30 mA. For yderligere oplysninger skal man henvende sig til en autoriseret elektriker.
- Sørg for, at apparatet er helt tørt, før det tages i anvendelse.
-  **PAS PÅ:** Brug aldrig dette apparat i nærheden af badekar, håndvask eller andre beholdere med vand.
- Dette apparat kan betjenes af børn fra 8 år og af personer, som er fysisk, sensorisk eller psykologisk funktionshæmmede, eller som mangler den nødvendige erfaring og viden, såfremt de er under passende opsyn, eller først er blevet instrueret i sikker brug af apparatet og er klar over de tilhørende risici.
- Børn må ikke lege med apparatet.
- Børn må ikke foretage rengøring og vedligeholdelse uden opsyn.
- Når apparatet anvendes i et badeværelse, skal strømforsyningen afbrydes efter brug, da tilstedeværelsen af vand i nærheden udgør en fare, også selv om apparatet er slukket.
- Brug aldrig apparatet, hvis det udviser fejl, hvis det har været faldet på gulvet, eller hvis kablet er beskadiget. Prøv aldrig at reparere et elektrisk apparat på egen hånd, men kontakt altid en autoriseret elektriker. Hvis elkablet er beskadiget, skal det udskiftes af producenten eller af deres tekniske serviceværksted, eller under alle omstændigheder af en person med tilsvarende kvalifikationer, for at hindre enhver risiko.
- Slut kun apparatet til en vekselstrømskilde, og kontrollér, at netspændingen svarer til spændingen angivet på apparatet.
- **Nedsænk aldrig apparatet i vand eller andre væsker.**
- **Anbring aldrig apparatet på steder, hvorfra det ville kunne falde ned i vand eller andre væsker.**
- **Forsøg aldrig at fiske et apparat op, der er faldet i vandet: træk straks stikket ud af stikkontakten.**
- Efter brug skal apparatet altid slukkes og stikket tages ud af stikkontakten. Tag ikke stikket ud af stikkontakten ved at trække i kablet, og gør det aldrig med våde hænder.
- Undgå at vikle kablet omkring apparatet. Kontrollér regelmæssigt, at kablet ikke er beskadiget.
- For at undgå farlig overophedning anbefales det at udrulle kablet i hele sin længde.
- Delene, som apparatets emballage består af (plastikposer, pakæske osv.) må ikke efterlades indenfor børns rækkevidde, idet de er en potentiel farekilde.

- Dette apparat er udelukkende fremstillet til brug ved manicure og pedicure. Al anden brug anses for ukorrekt og dermed farlig. Producenten kan ikke holdes ansvarlig for eventuelle skader fra ukorrekt og fejlagtig brug.
- Apparatet er forsynet med et NiMH-batteri. For at beskytte miljøet må man ikke bortskaffe det brugte batteri med husholdningsaffaldet, men det anbefales at aflevere det på en specifik affaldsstation.
- Lad en autoriseret tekniker fjerne batteriet, eller få det gjort på genbrugsstationen.
- Udsæt ikke batteriet for kraftig fugt eller kontakt med flydende substanser.
- Hold batteriet på passende afstand af magnetfelder, varmekilder og åben ild.
- Fare for ridser eller snit. Hvis et tilbehør bliver beskadiget, må det ikke anvendes, men skal straks udskiftes.
- Hvis man har en pacemaker, skal man rådføre sig med lægen før brugen af apparatet.
- Brug ikke apparatet, hvis man har sår, irritation eller problemer med huden.

Vigtigt

- Efter hver eneste brug skal man foretage rengøring og desinfektion af det anvendte tilbehør.

BRUG

DELE

- 1 Maniswiss Professional (Model 651.01).
- 2 Maniswiss Cordless (Model 651.02).
- 3 Model 651.01: knapper til tænding / rotationsretning / hastighedsvalg / slukning
- 4 Model 651.02: vælger til tænding / slukning
- 5 Strømskik
- 6 Gennemsigtig beskyttelsestæppe (kun på model 651.01).
- 7 Finkornet safirkegle
- 8 Grovkornet safirkegle
- 9 Lang safirkegle (kun på model 651.01).
- 10 Finkornet safirskive
- 11 Grovkornet safirskive (kun på model 651.01).
- 12 Filkegle
- 13 Børste (kun på model 651.01).
- 14 Nåleformet fræser (kun på model 651.01).
- 15 Rund safirfræser
- 16 Flammeformet fræser
- 17 Cylindrisk fræser
- 18 Holder og sliberør med grove, mellemfine og fine korn (model 651.01).
- 19 Spindel til montering af andet tilbehør (kun på model 651.01).
- 20 Neglebåndsskubber (kun på model 651.01).
- 21 Adapter
- 22 Opbevaringskasse i aluminium (kun til model 651.01).
- 23 Æske (kun til model 651.02).

STRØMFORSYNING FRA ELNETTET

Slut adapteren (fig. 1 - ref. 21) til ved at sætte det tilhørende stik i apparatet (fig. 1 - ref. 5). Sæt adapteren i stikkontakten.

TÆNDING OG SLUKNING

Model 651.01: Tryk på den ene af de to knapper (fig. 1 - ref. 3) alt efter den ønskede rotationsretning. Apparatet starter ved 3.500 o/m. Efterfølgende tryk på samme knap øger rotationshastigheden til 6.000, 8.500 og 11.000 o/m, og derefter sænker det hastigheden til 8.500, 6.000 og 3.500 o/m (fig. 2). For at slukke trykkes der på den anden knap (fig. 1 - ref. 3).

Model 651.02: Tænding og slukning af apparatet sker på afbryderen (fig. 1 - ref. 4). Man kan vælge mellem to rotationshastigheder: 4.500 og 6.000 o/m.

OPLADNING AF BATTERIET (model 651.02).

- Før apparatet tages i brug for første gang, og efterfølgende når det er afladet efter brug, er det nødvendigt at oplade batteriet i 12 timer.
- Sluk apparatet på afbryderen (fig. 1 - ref. 4). Opladning af batteriet er kun mulig med slukket apparat.
- Slut adapteren (fig. 1 - ref. 21) til ved at sætte det tilhørende stik i apparatet (fig. 1 - ref. 5).
- Sæt adapteren i stikkontakten.
- Batteriet skal først oplades, når man mærker en væsentlig effektforsigelse.
- Når batteriet er fuldt opladet, kan det anvendes i ca. 60 minutter uden tilslutning til elnettet.
- Apparatet virker både med strømforsyning fra elnettet og ledningsfrit med genopladeligt batteri.
- Hvis apparatet, når batteriet er helt afladet, ikke skulle fungere med elforsyning, skal man slukke det, oplade batteriet i ca. 5 minutter, og derefter tænde for apparatet igen med nettilslutning.

AFMONTERING OG MONTERING AF TILBEHØRET

- Foretag altid denne operation med slukket apparat.
- Afmonter tilbehøret fra apparatet ved at trække i det. Til montering skubbes det helt i bund i sædet (fig. 3).
- Model 651.01: Sliberørerne skubbes på plads på holderen. Benyt eventuelt et specialværktøj til afmonteringen (fig. 4).

RÅD OM BRUGEN

- Det anbefales at anvende tilbehøret i rengjort og desinficeret stand.
- Huden skal være tør. Undlad at vaske fødderne eller hænderne lige inden behandlingen.

AFKORTNING AF NEGLENE

Brug den **finkornede safirskive** (fig. 1 - pos. 10). Regelmæssig behandling gør neglene stærkere. Ved helt at give afkald på saks og pinzet kan man arbejde med større præcision og undgå nedgroede negle.

NEDGROEDE NEGLE

Brug den **nåleformede fræser** (fig. 1 - pos. 14) eller den **flammeformede fræser** (fig. 1 - pos. 16) til plejen for at undgå nedgroede negle. Gå frem gradvist med forsigtighed og en rolig hånd.

FORSKELLIGE TYPER AF LIGTORNE

Brug den **finkornede safirkegle** (fig. 1 - pos. 7), og fjern den hårde hud fra de områder, hvor der skal fjernes ligtorne. Afslut arbejdet med den **runde safirfræser** (fig. 1 - pos. 15).

HÅRD HUD OG LIGTORNE

Før den **grovkornede safirkegle** (fig. 1 - pos. 8) hen over hele overfladen, der skal behandles, og gentag dette flere gange, til ligtornerne eller den hårde hud er helt forsvundet. På særligt store områder bruges den **lange safirkegle** (fig. 1 - pos. 9).

HUD OMKRING NEGLENE

Til fjernelse af den døde hud omkring neglene, især tåneglene, bruges den **flammeformede fræser** (fig. 1 - pos. 16).

NEGLENES OVERFLADE

Brug den **cylindertoformede fræser** (fig. 1 - pos. 17) til at reducere for kraftig tykkelse af tåneglene. Til slibning af neglefladerne og fjernelse af ujævnheder bruges **filtekglan** (fig. 1 - pos. 12).

HUD PÅ NEGLEMÅNEN

Denne behandling skal foretages på våd hud. For at frigøre neglemånen fra neglebåndet bruges **neglebåndsskubberen** (fig. 1 - pos. 20) (kun på model 651.01). Spidsen roterer ikke, men foretager en bevægelse frem og tilbage.

POLERING AF NEGLENE

Til polering af negle, også kunstige negle, bruges **børsten** (fig. 1 - pos. 13) (kun på model 651.01).

BEHANDLING AF KUNSTIGE NEGLE

Til afkortning og modellering af kunstige negle bruges **sliberørene** monteret på den tilhørende **holder** (fig. 1 pos. 18) (kun på model 651.01).

BRUG AF TILBEHØR FRA ANDRE APPARATER

For at kunne montere tilbehør fra andre apparater skal man bruge den tilhørende **spindel** (fig. 1 - pos. 19) (kun på model 651.01).

BESKYTTELSE MOD NEGLESTØV

Til beskyttelse mod det støv, der frembringes under behandlingen af neglene, bruges den tilhørende **gennemsigtige beskyttelseshætte** (fig. 1 - pos. 6) (kun på model 651.01).

RENGØRING OG VEDLIGEHOLDELSE

Foretag rengøring og vedligeholdelse efter hver brug

- Alle rengørings- og vedligeholdelsesindgreb skal foretages med **SLUKKET** apparat, der er taget ud af stikkontakten.
- Efter hver brug skal tilbehøret og den eventuelle beskyttelseshætte fjernes (fig. 1 - pos. 6).
- Rengør det anvendte tilbehør med husholdningssprit og børsten, eller foretag sterilisation i kogende vand eller i et dertil beregnet sterilisationsapparat.
- **PAS PÅ:** Nedsænk aldrig hele apparatet i vand, og gør det aldrig vådt. Kun tilbehøret og den gennemsigtige beskyttelseshætte kan vaskes med vand (fig. 5).
- Rengør apparatets hus med en blød klud, der eventuelt er let fugtet. Brug under ingen omstændigheder opløsningsmidler eller slibemidler!

BORTSKAFFELSE

- Apparatet skal bortskaffes i medfør af reglerne for miljøbeskyttelse.

Dette apparat er i overensstemmelse med de europæiske direktiver 2004/108/EF, 2009/125/EF, 2006/95/EF og forordning (EF) nr. 1275/2008.



GARANTI

VALERA garanterer apparatet, som De har købt, på følgende betingelser:

1. Det er garantibestemmelserne, der er fastsat af vores officielle distributør i købslandet, der er gældende. I Schweiz og i de lande, hvor det europæiske direktiv 44/99/EØF gælder, er garantiperioden på 24 måneder til hjemmebrug og på 12 måneder til professionel eller lignende brug. Garantiperioden starter fra apparatets købsdato. Som købsdato gælder datoen, der fremgår af dette garantibevis, der er behørigt udfyldt og stemplet af forhandleren, eller af købsdokumentet.
2. Garantien gælder kun ved forevisning af dette garantibevis eller købsdokumentet.
3. Garantien dækker fjernelsen af alle fejl, der opstår i garantiperioden som følge af stadfæstede materiale- eller fabriktionsfejl. Fjernelsen af apparatets fejl kan ske ved enten at reparere produktet eller udskifte det. Garantien dækker ikke fejl eller skader forårsaget af tilslutning til elnettet, der ikke er i overensstemmelse med normerne, af forkert brug af produktet eller manglende overholdelse af brugsanvisningen.
4. Ethvert andet krav er udelukket, specielt med hensyn til erstatning for eventuelle skader, der ligger uden for apparatet, undtagen det eventuelle ansvar, der udtrykkeligt er fastsat af de gældende love.
5. Garantisevnen udføres uden debitering; den udgør ikke en forlængelse eller en ny start på garantiperioden.
6. Garantien bortfalder, hvis apparatet behandles forkert eller reparerer af uautoriserede personer.

I tilfælde af skade bedes De returnere apparatet godt emballeret og med garantibeviset, der er reglementeret dateret og stemplet af sælgeren, til et af vores autoriserede servicecentre eller til Deres forhandler, der vil sørge for at sende det til den officielle importør for reparation under garantien.



Symbolet  t på produkt og emballage angiver, at produktet ikke må betragtes som normalt husholdningsaffald, men skal bringes til et egnet opsamlingssted for genbrug af elektriske og elektroniske apparater. Ved at bortskaffe dette produkt på en egnet måde bidrager man til at undgå eventuelle negative følger for miljø og helbred, der kan stamme fra uegnet bortskaffelse af produktet. For mere detaljerede oplysninger om genbrug af dette produkt kontaktes kommunen, den lokale genbrugsplads eller forretningen, hvor produktet er købt.

VALERA er et registreret varemærke tilhørende Ligo Electric S.A. - Schweiz

HASZNÁLATI UTASÍTÁS

Figyelmesen olvassa el, és gondosan őrizze meg a jelen használati utasítást. A használati utasítás a berendezés biztonságára és használatára vonatkozó értékes információkat tartalmaz.

Elérhető a www.valera.com oldalon is

BIZTONSÁGI ELŐÍRÁSOK

- **Fontos:** A fokozottabb védelem biztosításához javasoljuk, hogy az elektromos hálózatra, amellyel a berendezés tápfeszültségét biztosítja, szereljen fel egy differenciálmegszakítót, amelynél a beavatkozási áramerősség nem több, mint 30 mA. Ha további információra van szüksége, forduljon villanszerelő szakemberhez.
- Használat előtt győződjön meg arról, hogy a készülék tökéletesen száraz.



- **FIGYELEM:** A készüléket ne használja fürdőkád, mosdó vagy más víztároló edény közelében.

- A készüléket 8 évnél idősebb gyermekek, valamint korlátozott fizikai, érzékszervi vagy mentális képességű, illetve tapasztalattal és ismeretekkel nem rendelkező személyek csak megfelelő felügyelet mellett használhatják, vagy pedig ha biztonságosan megtanították számukra a készülék használatát, és tudatában vannak a készülékkel kapcsolatos veszélyeknek.
- Gyermekek nem játszhatnak a készülékkel.
- Felügyelet nélküli gyermekek nem végezhetik a tisztítási és karbantartási műveleteket.
- Ha a hajszárítót nedves helyiségben használja, használat után le kell azt választani a tápegységről, mivel a víz közelsége veszélyt jelenthet akkor is, amikor a hajszárító ki van kapcsolva.
- Ne használja a készüléket, ha rendellenességet mutat, ha leesett, vagy ha a kábel sérült. Ne próbálja egyedül megjavítani az elektromos készüléket, hanem forduljon engedéllyel rendelkező szakemberhez. Ha a vezeték megsérült, azt a gyártó, a gyártó vevőszolgálat vagy hasonló felkészültségű szakember ki kell, hogy cserélje úgy, hogy minden kockázatot el lehessen kerülni.

• A berendezést kizárólag hálózati váltóáramra csatlakoztassa, és ellenőrizze, hogy a hálózati feszültség megegyezik-e a berendezésen jelzett értékkel.

• A berendezést soha ne merítse vízbe vagy más folyadékba.

• Ne tegye a berendezést olyan helyre, ahonnan vízbe vagy más folyadékba eshet.

• Ha egy elektromos berendezés vízbe esik, ne próbálja meg kivenni: azonnal húzza ki a csatlakozót a hálózati aljzatból.

• Használat után mindig kapcsolja ki a készüléket, és húzza ki a csatlakozót az aljzatból. Ne húzza ki a dugót az aljzatból a

vezeték húzásával, és ne végezze ezt a műveletet vizes kézzel.

- Soha ne tekerje a vezetékét a készülék köré. Rendszeresen ellenőrizze, hogy a kábel nem sérült-e.
- A veszélyes túlmelegedés megelőzése céljából tanácsos a hálózati kábel teljes hosszában letekerni.
- A készülék csomagolásához felhasznált anyagokat (műanyag zacskók, papírdobozok, stb.) ne hagyjuk kisgyermekek közelében, mivel azok potenciális veszélyforrások rájuk nézve!
- A csomagolóanyagokat (műanyag zacskók, kartondobozok stb.) ne hagyja gyermekek számára elérhető helyen, mert veszélyforrást jelentenek.
- Ezt a készüléket csak manikűrre és pedikűrre tervezték. Minden egyéb célra történő alkalmazása rendellenesnek, ezáltal veszélyesnek minősül. A rendeltetésnek nem megfelelő vagy helytelen használatból eredő károkat a gyártó semmilyen felelősséget sem vállal.
- A készülék NIMH akkumulátorral van szállítva. Környezetvédelmi okokból ne dobja az akkumulátort a háztartási szemetébe, hanem szállítsa el az erre a célra kijelölt begyűjtőhelyre.
- Az akkumulátort képzett szakember vagy a kezeléssel/begyűjtéssel foglalkozó központ kell, hogy eltávolítsa.
- Ne tegye ki az akkumulátort túlzott páranak, és ne érintkezzen a akkumulátor folyadékkal.
- Az akkumulátort mágneses tétől, hőforrástól és nyílt lángtól megfelelő távolságban kell tartani.
- Karcolás és vágás veszélye. Ha egy tartozék sérült, ne használja, hanem azonnal cserélje ki.
- Ha pacemakerre van, használat előtt kérje ki orvosa tanácsát.
- Ne használja a berendezést, ha a bőrén sérülés, irritáció van, vagy, ha bőrbetegségben szenved.

Fontos

- Minden használat után tisztítsa meg és fertőtlenítsa a tartozékokat, amiket használnt.

A KÉSZÜLÉK HASZNÁLATA RÉSZEZSÉGEK

- 1 Maniswiss Professional (651.01)
- 2 Maniswiss Cordless (651.02)
- 3 651.01 modell: bekapcsolás~/forgásirány/sebesség-választás/kikapcsolás
- 4 651.02 modell: bekapcsolás/kikapcsolás választógomb
- 5 Aljzat a betápláláshoz
- 6 Átlátszó védőburkolat (csak a 651.01 modellhez)
- 7 Finom szemcsés zafír kúp
- 8 Durva szemcsés zafír kúp
- 9 Hosszú zafír kúp (csak a 651.01 modellhez)
- 10 Finom szemcsés zafír tárcsa
- 11 Durva szemcsés zafír tárcsa (csak a 651.01 modellhez)
- 12 Nemez kúp
- 13 Kefe (csak a 651.01 modellhez)
- 14 Tűs maró (csak a 651.01 modellhez)
- 15 Kerek zafír maró
- 16 Láng maró
- 17 Henger maró
- 18 Durva, közepes és finom szemcsés csiszoló alátét és cső (csak a 651.01 modellhez)
- 19 Foglalat más tartozékok felszereléséhez (csak a 651.01 modellhez)
- 20 Bőrtoló (csak a 651.01 modellhez)
- 21 Transzformátor
- 22 Alumínium táská (csak a 651.01 modellhez)
- 23 Burkolat (csak a 651.02 modellhez)

HÁLÓZATI TÁPEGYSÉG

Csatlakoztassa a transzformátort (1. ábra - 21) a készülékre a

dugót a készülék megfelelő aljzatába illesztve (1. ábra - 5). Csatlakoztassa a transzformátort az elektromos hálózatba.

BEKAPCSOLÁS ÉS KIKAPCSOLÁS

651.01 modell: Nyomja meg a két gomb egyikét (1. ábra - 3) a kívánt forgásiránynak megfelelően. A készülék 3500 ford./percen indul. Ügyezzen a gombot többször egymás után megnyomva a forgási sebesség 6000, 8500 és 11000 ford./perce emelkedik, majd 8500, 6000 és 3500 ford./perce csökken (2. ábra).

Kikapcsoláshoz nyomja meg a (1. ábra - 3) gombot.

651.02 modell: A készülék be- és kikapcsolása a (1. ábra - 4) gombbal történik. Két különböző forgási sebességet lehet kiválasztani: 4500 és 6000 ford./perc.

ELEMTÖLTÉS (651.02 modell)

- Mielőtt első alkalommal használja a készüléket, illetve amikor használat után lemerül, 12 órán keresztül töltsze az akkumulátort.
- Kapcsolja ki a berendezést a kapcsolóval (1. ábra - 4). Az akkumulátort csak kikapcsolást készülnéknél lehet tölteni.
- Csatlakoztassa a transzformátort (1. ábra - 21) a készülékre a dugót a készülék megfelelő aljzatába illesztve (1. ábra - 5).
- Csatlakoztassa a transzformátort az elektromos hálózatba.
- Csak akkor töltsze fel a készüléket, amikor nagymértékben lecsökken a készülék teljesítménye.
- Az akkumulátor teljes feltöltését követően a készüléket 60 percig lehet használni az elektromos hálózatba történő csatlakoztatása nélkül.
- A készülék hálózati betáplálással és vezeték nélkül is tud működni.
- Ha teljesen lemerült akkumulátornál a berendezés nem működne a hálózatról, kapcsolja ki, töltsze az akkumulátort kb. öt percig, majd csatlakoztassa a hálózatra.

A TARTOZÉKOK FEL- ÉS LESZERELÉSE

- Ezt a műveletet mindig a berendezés kikapcsolt állapota mellett végezze.
- Húzza vegye le a tartozékokat a készülékről. Felszereléshez nyomja be a tartozékokat teljesen az ágyazatába (3. ábra).
- **651.01 modell:** A csiszoló csöveket be rá kell nyomni az alátétre. Levételükénél esetleg használjon valamilyen szerszámot (4. ábra).

AJÁNLÁSOK A HASZNÁLATHOZ

- Javasoljuk, hogy tiszta és fertőtlenített tartozékokat használjon.
- A bőr száraz kell legyen. Ne közvetlenül a munkavégzés előtt mossa meg a lábat vagy a kezét.

KÖRÖM RÖVIDÍTÉS

Használja a **finom szemcsés zafír tárcsát** (1. ábra - 10). A rendszeres gondozás erősebbé teszi a körmöt.

Ha végleg lemond az olló és a csipesz használatáról, pontosabban tud dolgozni, és meg tudja előzni, hogy hússzínű legyen a köröm.

HÚSSZÍNŰ KÖRÖM

A hússzínű köröm kezeléséhez, illetve megelőzéséhez használja a **tűs marót** (1. ábra - 14) vagy a **láng marót** (1. ábra - 16). Fokozatosan, finoman, és biztos kézzel dolgozzon.

BŐRKEMÉNYEDÉS ÉS TYÚKSZEM

A finom **szemcsés zafír kúpot** (1. ábra - 7) használja, az eltávolítandó bőrkeményedések és tyúkszemek területéről távolítsa el a kemény bőrt.

A munka végén használja a **kerek zafír marót** (1. ábra - 15).

MEGVASTAGODOTT KÖRÖM ÉS ERŐS BÖRKEMÉNYEDÉS

A teljes kezelendő felületen menjen végig a **nagy szemcsés zafir kúppal** (1. ábra - 8), a műveletet többször ismételve meg, mindaddig, amíg teljesen el nem tűnik az erős bőrkeményedés vagy a köröm vastagodás. A különösen kiterjedt területen használja a **hosszú zafir kúpot** (1. ábra - 9).

KÖRÖMÁGY BŐR

A körömök körülötti elhalt bőr eltávolítására, főleg a lábon, használja a **láng marót** (1. ábra - 16).

KÖRÖMFELÜLET

A láb körömök túl vastag felületeinek vékonyításához használja a **hengeres marót** (1. ábra - 17). A körömfelület lesimításához és az érdes részek eltávolításához használja a **nemez kúpot** (1. ábra - 12).

A KÖRÖM FEHÉRJÉN LÉVŐ BŐR

Ezt a munkát nedves bőrön kell végezni. A körömfehérjéről a bőr eltávolításához használja a **börtölt** (1. ábra - 20) (csak a 651.01 modellnél). A csúcs nem forog, hanem oda-vissza mozogást végez.

KÖRÖMFÉNYESÍTÉS

A természetes és a műköröm fényesítéséhez használja a **kefét** (1. ábra - 13) (csak a 651.01 modellnél).

MŰKÖRÖM KEZELÉSE

A műköröm rövidítéséhez és alakításához használja a megfelelő **alátétre** szerelt csiszoló **köveket** (1. ábra - 18) (csak a 651.01 modellnél).

MÁS KÉSZÜLÉKEK TARTOZÉKAINAK HASZNÁLATA

Más készülékek tartozékainak a folszereléséhez használja a megfelelő **foglalatot** (1. ábra - 19) (csak a 651.01 modellnél).

VEDELEM A KÖRÖMPOR ELLEN

A köröm kezelése során keletkező por elleni védelemre használja a megfelelő **átlátszó burkolatot** (1. ábra - 6) (csak a 651.01 modellnél).

TISZTÍTÁS ÉS KARBANTARTÁS

Minden használatot követően végezze el a tisztítást és a karbantartást.

- Minden karbantartási munkát vagy a kés kicserélését csak a készülék kikapcsolt állapotában, a töltőtől eltávolítva szabad elvégezni.
- Minden használat után vegye le a tartozékok és az esetleges átlátszó műanyag burkolatot (1. ábra - 6).
- Denaturált szeszellel és kefével tisztítsa meg a használt tartozékokat, vagy fertőtlenítse őket forró vízben vagy megfelelő sterilizáló készülékkel.
- FIGYELEM: A berendezést ne merítse vízbe, és ne mossa le vízzel. Csak a tartozékokat és az átlátszó burkolatot lehet vízben mosni (5. ábra).
- A készülék külsejét puha (szükség esetén enyhén benedvesített) ronggyal tisztítsa. Oldó- vagy súrolószereket tilos használni!

MEGSEMMISÍTÉS (HULLADÉKKEZELÉS)

- A készülék hulladékba helyezését az összes hulladékkezelésre és környezetvédelemre vonatkozó előírás figyelembe vételével kell végezni.

A készülék megfelel a 2004/108/EK, 2009/125/EK, 2006/95/EK irányelveknek és az (EK) 1275/2008 rendeletnek.



GARANCIÁLIS FELTÉTELEK

A VALERA cég az ön által vásárolt készülékekre az alábbi feltételek szerint vállal garanciát:

1. A készülékre vonatkozó garanciális feltételeket az abban az országban működő értékesítési partnerünk határozza meg, ahol a készülék vásárlása történt. Svájcban és azokban az országokban, ahol a 44/99/CE európai direktíva érvényben van, a háztartási készülékekre a garancia időtartama 24 hónap, míg az ipari és hasonló alkalmazású készülékek esetében 12 hónap. A garancia időtartama a vásárlás dátumától kezdődik, melyet az eladó jelen garancialevél előírászerű kitöltésével és lepecsételésével vagy a kereskedelmi számla kiállításával igazol.
2. Garancia csak jelen garancialevél vagy a kereskedelmi számla kibocsátásával érvényesíthető.
3. A garancia a garancia időtartama alatt előadódó összes olyan meghibásodás kijavítására vonatkozik, amelyek oka bizonyítottan anyag vagy gyártási hiba volt. A hibák megszüntetése a készülék megjavításával vagy kicserélésével történik. A garancia nem terjed ki az elektromos hálózatba történő helytelen csatlakoztatásból, a nem rendeltetészerű használatból, törésből, normális elhasználódásból és a Használati Utasításban foglaltak figyelmen kívül hagyásából eredő meghibásodásokra.
4. Az összes egyéb igényre, beleértve a készüléken kívüli esetleges sérüléseket is, a garancia nem terjed ki, kivéve, ha erre a gyártónak jogilag kötelezettsége van.
5. A garanciális javítás elvégzése ingyenes, és nem befolyásolja a garancia lejáratának időpontját.
6. A garancia érvényét veszti, ha a javításokat erre fel nem jogosított személyek végzik.

Meghibásodás esetén kérjük, megfelelően csomagolja be a készüléket, és az előírásnak megfelelően dátummal ellátott és lepecsételt garancialevéllel együtt szállítsa be valamelyik Valera Szerviz Központba, vagy adja át az eladó szerviznek, aki elküldi a hivatalos importőrnek a garanciális javítás végrehajtásához.



A terméken vagy a csomagoláson található  szimbólum azt jelzi, hogy a termék nem kezelhető háztartási hulladékként. Ehelyett a terméket el kell szállítani az elektromos és elektronikai készülékek újrahasznosítására szakosodott megfelelő begyűjtő helyre. Azaz, hogy gondoskodik ezen termék helyes hulladékba helyezéséről, segít megelőzni azokat a környezeti és az emberi egészségre gyakorolt potenciális kedvezőtlen következményeket, amelyeket ellenkező esetben a termék nem megfelelő hulladékkezelése okozhatna. Ha részletesebb tájékoztatásra van szüksége a termék újrahasznosítására vonatkozóan, kérjük lépjen kapcsolatba a helyi önkormányzattal, a háztartási hulladékok kezelését végző szolgálattal vagy azzal a bolttal, ahol a terméket vásárolta.

A VALERA név a Ligo Electric S. A. Svájc bejegyzett védjegye.

NÁVOD K POUŽITÍ

Přečtěte si pozorně tento návod k použití a pečlivě jej uložte. Obsahuje užitečné rady k bezpečnému používání přístroje.

K dispozici také na www.valera.com

BEZPEČNOSTNÍ UPOZORNĚNÍ

- **Důležité:** Pro zajištění vyšší ochrany osob se doporučuje začlenit do elektrické instalace, která napájí přístroj, proudový chránič s vybavovacím proudem, který není vyšší než 30 mA. Pro bližší informace se obraťte na svého elektrikáře.

- Před použitím přístroje se ujistěte, že je dokonale suchý.



- **POZOR:** Tento přístroj nepoužívejte v blízkosti vany, umyvadla nebo jiných nádob s vodou.

- Tento přístroj smí používat děti od 8 let věku a osoby s omezenými fyzickými, smyslovými nebo duševními schopnostmi nebo nedostatkem zkušeností a znalostí, pokud jsou pod vhodným dohledem nebo pokud byli poučeni o bezpečném používání tohoto přístroje a pokud si uvědomují související nebezpečí.

- Děti si nesmí s přístrojem hrát.

- Čištění a údržba se nesmí svěřit dětem bez dozoru.

- Pokud používáte vysoušeč vlasů v koupelně, je nutné odpojit jej po použití od napájení, protože blízkost vody může být nebezpečná, i když je přístroj vypnutý.

- Přístroj nepoužívejte, jestliže správně nefunguje, spadl na zem, nebo má poškozenou šňůru. Nikdy se nesnažte opravovat elektrické spotřebiče sami, ale vždy se obraťte na autorizovaného technika. Pokud je přívodní šňůra poškozená, musí ji vyměnit výrobce nebo jeho oprávněné servisní středisko nebo osoba s obdobnou kvalifikací tak, aby se předešlo jakémukoli riziku.

- Přístroj připojte pouze k síti střídavého proudu a ujistěte se, že napětí v síti odpovídá hodnotě uvedené na přístroji.

- Přístroj nikdy nesmíte ponořit do vody ani jiné kapaliny.

- Přístroj neodkládejte na místa, odkud by mohl spadnout do vody či jiné kapaliny.

- Nikdy se nesnažte zapnout elektrický přístroj, který spadl do vody: ihned vytáhněte elektrickou zástrčku ze zásuvky.

- Po použití přístroje vždy vypněte a vytáhněte elektrickou zástrčku ze zásuvky. Elektrickou zástrčku nevytahujte ze zásuvky tahem za přívodní elektrickou šňůru a nevytahujte ji, když máte mokré ruce.

- Nikdy elektrickou šňůru nemotejte kolem přístroje. Pravidelně kontrolujte, zda přívodní elektrická šňůra není poškozená.

- Aby se vyloučilo nebezpečné přehřátí, doporučujeme odvinout přívodní šňůru v celé její délce.

- Obal výrobků uchovávejte mimo dosah dětí. Prvky použité při jejich výrobě by mohly stanovit určité nebezpečí pro děti.

- Součástí, které tvoří obal přístroje (plastové sáčky, papírová krabice atd.), nesmí být v dosahu dětí, protože tvoří potenciální zdroj nebezpečí.

- Tento přístroj byl vyvinut pouze pro manikúru a pedikúru. Jakékoli jiné použití je nevhodné a tedy nebezpečné. Výrobcem nemůže být zodpovědný za případné škody, které vznikly nesprávným nebo chybným používáním přístroje.
- Přístroj je vybaven jednou baterií NiMH. Pro zajištění ochrany životního prostředí nevyhazujte baterie do běžného odpadu, ale přinejmenším do sběrného místa pro baterie.
- Baterii smí vyjmout pouze kvalifikovaný technik nebo pracovník zpracovacího/recyklačního centra.
- Baterie nesmí být v příliš vlhkém prostředí a nesmí se na ni dostat žádné kapaliny.
- Baterie musí být v dostatečné vzdálenosti od magnetických polí, zdrojů tepla a volného plamene.
- Nebezpečí poškrábání nebo pořežání. Pokud je některé příslušenství poškozené, nepoužívejte je, ale ihned je vyměňte.
- Jestliže máte kardiostimulátor, poraďte se před použitím přístroje s lékařem.
- Přístroj nepoužívejte v případě poranění, podráždění nebo onemocnění kůže.

Důležité

- Po každém používání očistěte a desinfikujte použité příslušenství.

ZPŮSOB POUŽITÍ

SOUČÁSTI

- 1 Maniswiss Professional (651.01)
- 2 Maniswiss Cordless (651.02)
- 3 Mod. 651.01: tlačítka pro zapnutí / směr otáčení / volbu rychlosti / vypnutí
- 4 Mod. 651.02: přepínač zapnutí / vypnutí
- 5 Zdička pro napájecí zdroj
- 6 Transparentní kryt (pouze pro mod. 651.01)
- 7 Safírová špička s jemnou strukturou
- 8 Safírová špička s hrubou strukturou
- 9 Safírová špička dlouhá (pouze mod. 651.01)
- 10 Safírový disk s jemnou strukturou
- 11 Safírový disk s hrubou strukturou (pouze mod. 651.01)
- 12 Plstěný hrot
- 13 Kartáček (pouze pro mod. 651.01)
- 14 Jehlová fréza (pouze pro mod. 651.01)
- 15 Kulatá safírová fréza
- 16 Fréza tvaru plamene
- 17 Válcová fréza
- 18 Držák a leštičí válečky s hrubou, střední a jemnou strukturou (pouze mod. 651.01)
- 19 Vřeteno pro montáž ostatního příslušenství (pouze pro mod. 651.01)
- 20 Nástroj na kůžičku (pouze pro mod. 651.01)
- 21 Adaptér
- 22 Hliníkový kuffík (pouze pro mod. 651.01)
- 23 Pouzdro (pouze pro mod. 651.02)

NAPÁJENÍ ZE SÍTĚ

Adaptér (obr.1 - bod 21) spojte s přístrojem zasunutím zástrčky do příslušné zdičky na přístroji (obr.1 - bod 5). Adaptér zapojte do elektrické zásuvky.

ZAPNUTÍ A VYPNUTÍ

Model 651.01: Stiskněte jedno ze dvou tlačítek (obr.1 - bod 3) podle požadovaného směru otáčení. Přístroj se spustí rychlostí 3500 otáček za minutu. Následující stisknutí téhož tlačítka zvyšují rychlost otáčení na 6000, 8500 a 11000 otáček za minutu, pak snižují rychlost na 8500, 6000 a 3500 otáček za minutu (obr.2).

Pro vypnutí stiskněte druhé tlačítko (obr.1 - bod 3).

Model 651.02: Zapnutí a vypnutí přístroje se provádí pomocí spínače (obr.1 - bod 4). Lze zvolit dvě různé rychlosti otáčení: 4500 a 6000 otáček za minutu.

DOBÍJENÍ BATERIE (mod. 651.02)

- Před prvním použitím přístroje a později, když se vybité po používání, nabijete baterii po dobu 12 hodin.
- Přístroj vypněte spínačem (obr.1 - bod 4). Baterii lze nabíjet, pouze když je přístroj vypnutý.
- Adaptér (obr.1 - bod 21) spojte s přístrojem zasunutím zástrčky do příslušné zdičky na přístroji (obr.1 - bod 5).
- Adaptér zapojte do elektrické zásuvky.
- Baterii dobijete, až když se projeví snížení výkonu přístroje.
- Po úplném dobití baterie může přístroj fungovat 60 minut bez připojení k elektrické síti.
- Přístroj může fungovat jak se síťovým napájením, tak režimu bez kabelu.
- Jestliže se u přístroje úplně vybité baterie a přístroj nefunguje se síťovým napájením, přístroj vypněte, nabijte baterii po dobu asi pěti minut a znovu zapněte přístroj připojený k síti.

NAŠAZENÍ A ODSTRANĚNÍ PŘÍSLUŠENSTVÍ

- Tyto postupy provádějte vždy s vypnutým přístrojem.
- Příslušenství sejměte jednoduchým vytazením z přístroje. Pro montáž příslušenství zatlačte do jeho uložení až na doraz (obr.3).
- **Model 651.01:** Leštičí válečky jsou pod tlakem nasunuty na držák. Pro jejich demontáž si případně pomozte vhodným nářadím (obr.4).

RADY PRO POUŽÍVÁNÍ

- Doporučujeme používat příslušenství čisté a desinfikované.
- Kůže musí být suchá. Nemyjte si nohy nebo ruce těsně před provedením práce.

ZKRACOVÁNÍ NEHTŮ

Použijte safírový disk s jemnou strukturou (obr.1 - bod 10). Při pečlivém ošetřování budou silnější. Když definitivně opustíte nůžky a pinzety můžete pracovat přesněji předejití zarůstání nehtů.

ZAROSTLÉ NEHTY

Použijte jehlovou frézu (obr.1 - bod 14) nebo frézu tvaru plamene (obr.1 - bod 16) pro péči a předcházení zarůstání nehtů. Pracujte postupně, opatrně s pevnou rukou.

OTLAKY A KUŘÍ OKA

Použijte safírovou špičku s jemnou strukturou (obr.1 - bod 7) a odstraňte ztvrdlou kůži z místa, kde chcete odstranit otlaky nebo kuří oka. Práci dokončete kulatou safírovou frézou (obr.1 - bod 15).

ZTVRDLÁ KŮŽE A MOZOLY

Použijte safírovou špičku s jemnou strukturou (obr.1 - bod 8) na celou ošetřovanou plochu a broušení opakujte několikrát, až po úplné odstranění mozolů nebo ztvrdlé kůže. Pro mimořádně velké plochy použijte dlouhou safírovou špičku (obr.1 - bod 9).

KŮŽE KOLEM NEHTŮ

Pro odstranění mrtvé kůže kolem nehtů, zvláště na nohou, použijte frézu tvaru plamene (obr.1 - bod 16).

POVRCH NEHTŮ

Použijte **válcovou frézu** (obr.1 - bod .17) pro zmenšení příliší hrubého povrchu na nehtech nohou. Pro vyleštění povrchu a odstranění hrubého vzhledu použijte **plstěný nástavec** (obr.1 - bod .12).

KŮŽIČKA NA NEHTOVÉM LŮŽKU

Tato práce se musí provádět na vlhké kůži. Pro odstranění kůžičky z lůžka nehtů použijte **nástroj na kůžičku** (obr.1 - bod 20) (pouze model 651.01). Špička se neotáčí, ale provádí pohyb dopředu a zpět.

LEŠTĚNÍ NEHTŮ

Pro leštění jak přirozených nehtů, tak umělých nehtů použijte **kartáček** (obr.1 - bod 13) (pouze model 651.01).

PÉČE O UMĚLÉ NEHTY

Pro zkrácení a modelování umělých nehtů použijte **leštič válečky** namontované na příslušném **držáku** (obr.1 - bod 18) (pouze model 651.01).

POUŽITÍ PŘÍSLUŠENSTVÍ Z JINÝCH PŘÍSTROJŮ

Pro montáž příslušenství z jiných přístrojů použijte vhodné **vřeteno** (obr.1 - bod.19) (pouze model 651.01).

OCHRANA PROTI PRACHU Z NEHTŮ

Na ochranu proti prachu, který se tvoří při ošetřování nehtů, použijte zvláštní **transparentní kryt** (obr.1 - bod.6) (pouze model .651.01).

ČIŠTĚNÍ A ÚDRŽBA

Čištění a údržba se musí provádět po každém použití.

- Před každou údržbou nebo výměnou přístroj VYPNĚTE a odpojte ho ze zdroje elektrického napájení.
- Po každém použití sejměte příslušenství a případný kryt z transparentního plastu (obr.1 - bod.6).
- Použitá příslušenství očistěte denaturovaným lihem a kartáčkem nebo je sterilizujte ve vroucí vodě nebo ve vhodných sterilizačních přístrojích.
- UPOZORNĚNÍ: Sestavený přístroj neponořujte do vody, ani ho nepolevejte vodou. Pouze příslušenství a transparentní kryt lze umývat vodou (obr.5).
- Těleso přístroje očistěte měkkým, případně vlhkým hadříkem. V žádném případě nepoužívejte rozpouštědla nebo abrazivní čisticí prostředky!

LIKVIDACE

- Přístroj se musí likvidovat v souladu s pravidly na ochranu životního prostředí.

Tento přístroj je v souladu s evropskými směrnici 2004/108/ES, 2009/125/ES, 2006/95/ES a s nařízením ES č. 1275/2008.



ZÁRUKA

Záruční podmínky značky VALERA:

1. Záruka vztahující se na tento spotřebič je stanovena našim zástupcem v zemi prodeje. Ve Švýcarsku a zemích řídicích se podle direktivy Evropské Unie 44/99/CE je záruční doba stanovena na 24 měsíců pro využití v domácnosti a 12 měsíců pro profesionální a podobné použití. Záruční doba začíná běžet od data nabytí spotřebiče koupí, jak je uvedeno na záručním listu (popř. účtence) nebo faktuře a potvrzenem razítkem prodejce.
2. Záruka je uplatnitelná oproti předložení záručního listu (popř. účtence) nebo faktury.
3. Záruka se vztahuje na odstranění závad, vyplývajících z prokazatelných chyb materiálu nebo zpracování, vzniklých v průběhu záruční doby. Odstranění závad bude provedeno jejich opravou, popř. výměnou za bezvadné zboží. Záruka se nevztahuje na jakékoliv poškození vzniklé v důsledku nesprávného připojení ke zdroji energie, nevhodného použití, rozbití, běžného opotřebení a nerespektování instrukcí v návodu k použití.
4. Veškeré další reklamace, včetně eventuálního zevnějšího poškození přístroje, jsou vyloučeny, pokud náš závazek není právně vymahatelný.
5. Záruční servis je zdarma; neovlivňuje datum vypršení záruky.
6. Záruka se stává bezpředmětnou, pokud oprava přístroje byla provedena neautorizovaným servisem.

V případě zjištění závady vraťte zabalený přístroj společně se záručním listem s řádně uvedeným datem a razítkem servisního centru značky Valera nebo prodejci, který jej zašle na servisní centrum oficiálního dovozce.



Symbol  na výrobku nebo jeho balení udává, že tento výrobek nepatří do domácího odpadu. Je nutné jej odvézt do sběrného místa pro recyklaci elektrického a elektronického zařízení. Zajištěním správné likvidace tohoto výrobku pomůžete zabránit negativním důsledkům pro životní prostředí a lidské zdraví, které by jinak byly způsobeny nevhodnou likvidací tohoto výrobku. Podrobnější informace o recyklaci tohoto výrobku zjistíte u příslušného místního úřadu, služby pro likvidaci domovního odpadu nebo v obchodě, kde jste výrobek zakoupili.

VALERA registrovaná obchodní značka
společnosti Ligo Electric S.A. - Switzerland

INSTRUCȚIUNI DE FOLOSIRE

Citiți cu atenție aceste instrucțiuni de folosire și păstrați-le cu grijă. Acestea conțin recomandări importante referitoare la siguranța și utilizarea aparatului.

Disponibile și pe site-ul <http://www.valera.com/>

AVERTISMENTE DE SIGURANȚĂ:

- Important: Pentru a garanta o protecție suplimentară, se recomandă să montați în instalația electrică de la care este alimentat aparatul un întrerupător diferențial cu un curent de intervenție de maximum 30 mA. Pentru mai multe informații consultați un electrician de încredere.

- Verificați ca aparatul să fie perfect uscat înainte de a-l utiliza.



- **ATENȚIE:** Nu folosiți aparatul în apropierea căzilor de baie, a chiuvetelor sau a altor recipiente care conțin apă.

- Acest aparat poate fi utilizat de copii începând cu vârsta de 8 ani și de persoane cu capacități fizice, senzoriale sau mentale reduse, sau lipsite de experiență și de cunoștințe, dacă acestea sunt supravegheate în mod adecvat sau dacă au fost instruite în legătură cu folosirea în siguranță a aparatului și dacă își dau seama de pericolele asociate cu acesta.

- Copiii nu trebuie să se joace cu aparatul.

- Operațiile de curățare și de întreținere nu trebuie să fie efectuate de copii fără supraveghere.

- Când uscătorul de păr e folosit într-o baie, scoateți-l din priză după folosire, deoarece apropierea apei reprezintă un pericol, chiar și atunci când uscătorul de păr e stins.

- Nu folosiți aparatul dacă nu funcționează corect, dacă a căzut sau dacă este deteriorat cablul. Nu încercați să reparați singuri un aparat electric, ci adresați-vă unui tehnician autorizat. Dacă este deteriorat cablul, trebuie înlocuit de producător sau de serviciul său de asistență tehnică, sau de o persoană cu o calificare similară, pentru a preveni orice risc.

- Conectați aparatul numai la curent alternativ și controlați ca tensiunea din rețea să corespundă cu cea indicată pe aparat.
- Nu introduceți niciodată aparatul în apă sau în alte lichide.
- Nu puneți aparatul într-un loc din care ar putea să cadă în apă sau în alt lichid.
- Nu încercați să recuperați un aparat electric căzut în apă: deconectați imediat ștecherul din priză.

- După utilizare, stingeți întotdeauna aparatul și scoateți ștecherul din priză. Nu scoateți ștecherul din priză trăgând de cablu și nu efectuați această operație dacă aveți mâinile ude.
- Nu înfășurați niciodată cablul în jurul aparatului. Controlați periodic să nu fie deteriorat cablul.
- Pentru a evita o supraîncălzire periculoasă, se recomandă să desfășurați cablul de alimentare pe toată lungimea sa.
- Elementele care constituie ambalajul aparatului (pungi de plastic, cutie de carton etc.) nu trebuie lăsate la îndemâna copiilor, întrucât reprezintă o potențială sursă de pericol.
- Elementele care constituie ambalajul aparatului (pungi de plastic, cutie de carton etc.) nu trebuie să fie lăsate la îndemâna copiilor, deoarece reprezintă o sursă de pericol potențial.
- Acest aparat a fost proiectat doar pentru manichiură și pedichiură. Orice altă utilizare este considerată improprie și, prin urmare, periculoasă. Producătorul nu poate fi considerat responsabil pentru eventualele daune produse din cauza utilizării neadecvate sau eronate.
- Aparatul este echipat cu o baterie NiMH. Pentru a proteja mediul înconjurător, se recomandă să nu aruncați bateria descărcată împreună cu gunoii menajer, ci să o predați la un centru special de colectare.
- Pentru operația de înlăturare a bateriei, adresați-vă personalului tehnic calificat sau centrului de tratare/recuperare
- Nu expuneți bateria la umiditate excesivă sau la contactul cu substanțe lichide
- Țineți bateria la distanță adecvată față de câmpurile magnetice, de sursele de căldură și de flăcări libere.
- Pericol de zgârieturi sau tăieturi. Dacă un accesoriu este deteriorat, nu-l utilizați, ci înlocuiți-l imediat.
- Dacă aveți pacemaker, înainte de utilizare consultați-vă medicul.
- Nu utilizați aparatul dacă există răni, iritații sau boli de piele.

Important

- După fiecare utilizare curățați și dezinfectați accesoriile folosite.

MOD DE UTILIZARE

COMPONENTE

- 1 Maniswiss Professional (651.01)
- 2 Maniswiss Cordless (651.02)
- 3 Mod. 651.01: butoane de pornire / sens de rotație / selectare viteză / oprire
- 4 Mod. 651.02: selector pornire / oprire
- 5 Priză pentru alimentator
- 6 Căpăcel de protecție transparent (doar pentru Mod. 651.01)
- 7 Con de safir cu granulație fină
- 8 Con de safir cu granulație mare
- 9 Con de safir lung (doar Mod. 651.01)
- 10 Disc de safir cu granulație fină
- 11 Disc de safir cu granulație mare (doar Mod. 651.01)
- 12 Con de fetru
- 13 Perie (doar pentru Mod. 651.01)
- 14 Freză cu ac (doar pentru Mod. 651.01)
- 15 Freză de safir rotundă
- 16 Freză "flacăra"
- 17 Freză cilindrică
- 18 Suport și tuburi de lustruire cu granulație mare, medie și fină (Mod. 651.01)
- 19 Mandrină pentru montarea altor accesorii (doar pentru Mod. 651.01)
- 20 Dispozitiv pentru pielite (doar pentru Mod. 651.01)
- 21 Transformator
- 22 ValiJoară de aluminiu (doar pentru Mod. 651.01)
- 23 Casetă (doar pentru Mod. 651.02)

ALIMENTAREA DE LA REȚEA

Conectați transformatorul (fig.1 - detaliu 21) la aparat, introducând ștecherul în priză corespunzătoare a aparatului (fig. 1 - det. 5). Conectați transformatorul la priză de curent.

PORNIREA ȘI OPRIREA

Modelul 651.01: Apăsăți pe unul dintre cele două butoane (fig. 1 - det. 3) în funcție de sensul de rotație dorit. Aparatul pornește cu o viteză de 3500 rotații/minut. Apăsările succesive pe același buton variază viteza de rotație, mărind-o la 6000, 8500 și 11000 rotații/minut, apoi încetinind-o la 8500, 6000 și 3500 rotații/minut (fig. 2).

Pentru a-l stinge apăsați pe celălalt buton (fig. 1 - det. 3).

Modelul 651.02: Pornirea și oprirea aparatului se fac de la întrerupător (fig. 1 - det. 4). Se pot selecta două viteze diferite de rotație: 4500 și 6000 rotații/minut.

ÎNCĂRCAREA BATERIEI (Mod. 651.02)

- Înainte de a utiliza aparatul pentru prima oară și după aceea, când se descarcă după utilizare, încărcați bateria timp de 12 ore.
- Oprțiți aparatul de la întrerupător (fig. 1 - det. 4). Încărcarea bateriei este posibilă doar când aparatul e stins.
- Conectați transformatorul (fig. 1 - det. 21) la aparat, introducând ștecherul în priză corespunzătoare a aparatului (fig. 1 - det. 5).
- Conectați transformatorul la priză de curent.
- Încărcați bateria numai când observați o diminuare evidentă a puterii aparatului.
- Când bateria s-a încărcat complet, aparatul poate fi utilizat timp de 60 minute fără a fi conectat la rețeaua electrică.
- Aparatul poate funcționa atât cu alimentarea de la rețea cât și în modul cordless (fără cablu).
- Dacă aparatul, când este complet descărcat, nu funcționează cu alimentarea de la rețea, stingeți aparatul, încărcați bateria timp de cinci minute și aprindeți din nou aparatul conectat la rețea.

DEMONTAREA ȘI MONTAREA ACCESORIILOR

- Efectuați această operație întotdeauna cu aparatul stins.
- Demontați accesoriul de pe aparat trăgând de el. Pentru a-l monta, împingeți-l în locașul său, până la capăt (fig. 3).
- **Modelul 651.01:** Tuburile de lustruire se introduc pe suport prin apăsare. Eventual, ajutați-vă cu un instrument pentru a le demonta (fig. 4).

RECOMANDĂRI DE UTILIZARE

- Se recomandă să utilizați accesoriile curate și dezinfectate.
- Pielea trebuie să fie uscată. Nu vă spălați pe mâini sau pe picioare imediat înainte de a începe îngrijirea.

SCURTAREA UNGHIILOR

Utilizați **discul din safir cu granulație fină** (fig. 1 - poz. 10). O îngrijire regulată va face unghiile mai robuste.

Renunțând definitiv la foarfeci și cleștoare puteți acționa cu precizie mai mare și puteți preveni încărnarea unghiilor.

UNGHII ÎNCĂRNATE

Utilizați **freza cu ac** (fig. 1 - poz. 14) sau **freza "flacăra"** (fig. 1 - poz. 16) pentru a trata și a preveni încărnarea unghiilor. Procedați treptat, cu delicatețe, cu mâna fermă.

BĂȚĂTURI

Utilizați **conul din safir cu granulație fină** (fig. 1 - poz. 7) pentru a îndepărta pielea întărită de pe zonele unde doriți să eliminați bățaturile.

Finisați cu **freza din safir rotundă** (fig. 1 - poz. 15).

PIELE ÎNTĂRITĂ ȘI CALOZITĂȚI

Treceți cu **conul din safir cu granulație mare** (fig. 1 - poz. 8) pe toată suprafața care urmează a fi îngrijită și repetați operațiunea de mai multe ori, până la dispariția completă a calozităților sau a pielii întărite. Pentru zonele extrem de extinse, utilizați **conul din safir lung** (fig. 1 - poz. 9).

PIELEA DIN JURUL UNGHIILOR

Pentru a îndepărta pielea moartă din jurul unghiilor, în special a celor de la picioare, utilizați **freza "flacăra"** (fig. 1 - poz. 16).

SUPRAFAȚA UNGHIILOR

Utilizați **freza cilindrică** (fig. 1 - poz. 17) pentru a reduce suprafața prea groasă a unghiilor de la picioare. Pentru a netezi suprafața acestora și pentru a elimina asperitățile, utilizați **conul din fetru** (fig. 1 - poz. 12).

PIELEA DE PE LUNULA UNGHIILOR

Această operație trebuie făcută pe pielea umedă.

Pentru a elibera lunula de piele, utilizați **dispozitivul pentru piele** (fig. 1 - poz. 20) (doar mod. 651.01). Vârful nu se rotește, ci efectuează o mișcare înainte-înapoi.

LUSTRIREA UNGHIILOR

Pentru a lustrui atât unghiile naturale, cât și pe cele artificiale, utilizați **peria** (fig. 1 - poz. 13) (doar mod. 651.01).

ÎNGRIJIREA UNGHIILOR ARTIFICIALE

Pentru a scurta și a modela unghiile artificiale, utilizați **tuburile pentru lustruire** montate pe **suportul** respectiv (fig. 1 - poz. 18) (doar mod. 651.01).

UTILIZAREA ACCESORIILOR ALTOR APARATE

Pentru a monta accesoriile altor aparate, utilizați **mandrina** corespunzătoare (fig. 1 - poz. 19) (doar mod. 651.01).

PROTECȚIA ÎMPOTRIVA PRAFULUI DE UNGHII

Pentru a vă proteja de praful care se produce în timpul îngrijirii unghiilor, utilizați **căpăcelul de protecție transparent** (fig. 1 - poz. 6) (doar mod. 651.01).

CURĂȚAREA ȘI ÎNTREȚINEREA

Efectuați curățarea și întreținerea după fiecare utilizare.

- Toate operațiile de întreținere sau de înlocuire trebuie efectuate cu aparatul STINS și deconectat de la rețea.
- După fiecare utilizare, scoateți accesoriul și eventualul căpăcel de protecție din plastic transparent (fig. 1 - poz. 6).
- Curățați accesoriile utilizate cu alcool denaturat și cu o perie sau sterilizați-le în apă fierbinte sau cu aparate adecvate de sterilizare.
- ATENȚIE: Nu introduceți și nu udați cu apă aparatul complet montat. Numai accesoriile și căpăcelul de protecție transparent se pot spăla cu apă (fig. 5).
- Curățați carcasa aparatului cu o cârpă moale, eventual ușor umezită. Nu utilizați în niciun caz solvenți sau detergenți abrazivi!

ELIMINAREA

- Aparatul trebuie aruncat la gunoi respectând normele de protecție a mediului înconjurător.

Acest aparat este conform cu Directivele europene 2004/108/CE, 2009/125/CE, 2006/95/CE și cu regulamentul (CE) Nr. 1275/2008.



GARANȚIE

VALERA garantează produsul pe care l-ați cumpărat în următoarele condiții:

1. Sunt valabile condițiile de garanție stabilite de dealer-ul nostru oficial în țara de cumpărare. În Elveția și în țările în care e în vigoare directiva europeană 44/99/CE, perioada de garanție este de 24 de luni, pentru uz casnic, și de 12 luni, pentru uz profesional sau similar. Perioada de garanție începe de la data de cumpărare a aparatului. Ca dată de cumpărare este considerată data care rezultă sau din prezentul certificat de garanție, completat în mod corect și ștampilat de vânzător, sau din documentul de cumpărare.
2. Garanția este aplicabilă doar în prezența certificatului de garanție sau a facturii de vânzare.
3. Garanția acoperă eliminarea defectelor apărute în perioada de garanție provenite de la problemele materialului sau vina producătorului. Eliminarea defectunilor va fi făcută fie prin repararea aparatului, fie prin înlocuirea lui. Garanția nu este valabilă în cazul conectării aparatului la o sursă improprie de curent, folosire incorectă, trântire sau nerespectarea instrucțiunilor de folosire.
4. Orice alte plângeri, fie ele de natură exterioară aparatului sunt excluse, doar dacă este din vina noastră.
5. Serviceul nu afectează termenul de expirare al garanției.
6. Garanția devine invalidă dacă reparațiile sunt făcute de un service neautorizat.



Simbolul  de pe produs sau de pe ambalaj indică faptul că produsul nu trebuie aruncat împreună cu gunoii menajer. Trebuie predat la punctul de colectare corespunzător pentru reciclarea echipamentelor electrice și electronice. Asigurându-vă că ați eliminat corect produsul, ajutați la evitarea potențialelor consecințe negative pentru mediul înconjurător și pentru sănătatea persoanelor, consecințe care ar putea deriva din aruncarea necorespunzătoare a acestui produs. Pentru mai multe informații detaliate despre reciclarea acestui produs, vă rugăm să contactați biroul local, serviciul pentru eliminarea deșeurilor sau magazinul de la care l-ați achiziționat.

VALERA este marcă înregistrată de Ligo Electric S.A. - Elveția

INSTRUKCJA OBSŁUGI

Przeczytać uważnie niniejszą instrukcję obsługi i zachować ją na przyszłość. Zawiera ona cenne porady i zalecenia dotyczące bezpieczeństwa i obsługi urządzenia.

Dostępne również na stronie www.valera.com

OSTRZEŻENIA DOTYCZĄCE BEZPIECZEŃSTWA

- **Ważne:** W celu zapewnienia dodatkowej ochrony zaleca się zamontowanie w instalacji elektrycznej wyłącznika różnicowo-prądowego o prądzie wyłączającym nieprzekraczającym 30 mA. W celu uzyskania dodatkowych informacji należy się zwrócić do kompetentnego elektryka.
- Przed użyciem upewnić się, że urządzenie jest całkowicie suche.



- **UWAGA:** Nie używać urządzenia w pobliżu wanny, umywalki lub innych zbiorników z wodą.

- Urządzenie może być obsługiwane przez dzieci w wieku powyżej 8 lat oraz osoby o ograniczonej sprawności fizycznej, umysłowej lub sensorycznej, bądź nieposiadające odpowiedniej wiedzy czy doświadczenia, pod warunkiem, że odbywa się to pod odpowiednim nadzorem, bądź zostały one poinstruowane w zakresie sposobu jego bezpiecznej obsługi i są świadome związanych z tym zagrożeń.
- Pilnować, aby dzieci nie bawiły się urządzeniem.
- Czyszczenie i konserwacja nie mogą być wykonywane przez dzieci pozbawione nadzoru.
- Jeżeli korzysta się z suszarki w łazience, po użyciu należy ją odłączyć od zasilacza, gdyż bliskość wody może stwarzać zagrożenie nawet wtedy, gdy suszarka jest wyłączona.
- Nie używać nigdy urządzenia w przypadku zauważenia oznak niewłaściwego działania, jeżeli urządzenie upadło lub przewód zasilający jest uszkodzony. Nie próbować naprawić urządzenia we własnym zakresie, lecz zlecić to autoryzowanemu serwisantowi. Jeżeli kabel jest uszkodzony, musi zostać wymieniony przez producenta, autoryzowany serwis lub osobę o podobnych kwalifikacjach w celu uniknięcia ryzyka.

- Urządzenie można podłączać tylko do prądu zmiennego; należy sprawdzić, czy napięcie sieciowe odpowiada oznakowaniom na urządzeniu.
- **Nie zanurzać nigdy urządzenia w wodzie lub innych cieczach.**
- **Nie stawiać nigdy urządzenia w miejscu, w którym mogłoby wpaść do wody lub innych miejscach.**
- **Nie próbować nigdy wyciągnąć urządzenia, które przypadkowo wpadło do wody: natychmiast wyjąć wtyczkę z gniazdka.**
- Po użyciu należy zawsze wyłączyć urządzenie i wyjąć wtyczkę z gniazdka. Podczas wyjmowania wtyczki z gniazdka nie wolno ciągnąć za kabel i nie wolno wykonywać tej czynności mokrymi rękami.
- Nie owijać nigdy kabla wokół urządzenia. Od czasu do czasu sprawdzać, czy kabel nie jest uszkodzony.
- Aby uniknąć niebezpiecznego przegrzania, zaleca się rozwinięcie kabla zasilania na całą długość.
- Elementy opakowania urządzenia (plastikowe woreczki, karton, itp.) nie powinny być pozostawiane w zasięgu dzieci, ponieważ stanowią dla nich potencjalne zagrożenie.

- Elementy opakowania urządzenia (woreczki foliowe, kartonowe pudełko itp.) nie mogą być pozostawione w zasięgu dzieci, gdyż stanowią potencjalnie źródło zagrożenia.
- To urządzenie zostało zaprojektowane wyłącznie do wykonywania zabiegów manicure i pedicure. Wszelkie inne zastosowania uważane są za niewłaściwe i w związku z tym za niebezpieczne. Konstruktor nie ponosi odpowiedzialności za ewentualne szkody powstałe wskutek nieprawidłowej obsługi urządzenia lub użytkownika go niezgodnie z przeznaczeniem.
- Urządzenie jest wyposażone w baterię niklową (NiMH). Zgodnie z zasadami ochrony środowiska naturalnego, zużytej baterii nie wolno wyrzucać wraz z odpadami domowymi, lecz należy oddać ją do specjalistycznego punktu zbiórki odpadów.
- Złocić wyjęcie baterii wykwalifikowanemu personelowi technicznemu lub punktu odbioru/recyklingu.
- Nie wystawiać baterii na działanie nadmiernej wilgoci lub kontakt z cieczami.
- Trzymać baterię z dala od pól magnetycznych, źródeł ciepła i otwartego ognia.
- Niebezpieczeństwo zadrapań lub skaleczeń. Jeżeli któreś z akcesoriów jest uszkodzone, nie należy go używać, lecz niezwłocznie wymienić.
- Jeżeli ma się wszczepiony rozrusznik, przed użyciem urządzenia należy się skonsultować z lekarzem prowadzącym.
- Nie używać urządzenia w przypadku zranień, podrażnień lub chorób skórnych.

Ważne

- Po każdym użyciu należy wyczyścić i zdezynfekować użyte akcesoria.

SPOSÓB UŻYCIA CZĘŚCI

- 1 Maniswiss Professional (651.01)
- 2 Maniswiss Cordless (651.02)
- 3 Mod. 651.01: przyciski włączania / kierunku obrotów / wyboru prędkości / wyłączenia
- 4 Mod. 651.02: przełącznik włączania/wyłączenia
- 5 Gniazdo zasilacza
- 6 Przezroczysta osłona (tylko mod. 651.01)
- 7 Stożek szafirowy drobnziarnisty
- 8 Stożek szafirowy gruboziarnisty
- 9 Stożek szafirowy długi (tylko mod. 651.01)
- 10 Tarcza szafirowa drobnziarnista
- 11 Tarcza szafirowa gruboziarnista (tylko mod. 651.01)
- 12 Stożek filcowy
- 13 Szczoteczka (tylko mod. 651.01)
- 14 Frezarka igłowa (tylko mod. 651.01)
- 15 Frezarka szafirowa okrągła
- 16 Frezarka w kształcie płomienia
- 17 Frezarka cylindryczna
- 18 Obsadki i nasadki szlifujące gruboziarniste, średnioziarniste i drobnziarniste (mod. 651.01)
- 19 Wrzeczono do montowania innych akcesoriów (tylko mod. 651.01)
- 20 Nasadka do usuwania skórek (tylko mod. 651.01)
- 21 Zasilacz
- 22 Walizeczka aluminiowa (tylko mod. 651.01)
- 23 Kuferek (tylko mod. 651.02)

ZASILANIE SIECIOWE

Podłączyć zasilacz (rys.1 - odn. 21) do urządzenia, wkładając wtyk do odpowiedniego gniazda na urządzeniu (rys.1 - odn.5). Podłączyć zasilacz do gniazda zasilania.

WYŁĄCZANIE I WYŁĄCZANIE

Model 651.01: Nacisnąć jeden z dwóch przycisków (rys.1 - rif.3) w zależności odżądanego kierunku obrotów. Urządzenie uruchomi się z prędkością 3500 obrotów/min. Kolejne

naciśnięcia tego samego przycisku powodują zmianę prędkości obrotowej, zwiększając ją najpierw do 6000, 8500 i 11000 obr./min., a następnie zmniejszając ją do 8500, 6000 i 3500 obr./min. (rys.2).

Aby wyłączyć urządzenie, należy nacisnąć drugi przycisk (rys.1 - odn.3).

Model 651.02: Urządzenie włącza się i wyłącza za pomocą wyłącznika (rys.1 - odn.4). Istnieje możliwość wyboru dwóch różnych prędkości obrotowych: 4500 i 6000 obr./min.

ŁADOWANIE BATERII (mod. 651.02)

- Przed pierwszym użyciem urządzenia, a następnie po rozładowaniu baterii wskutek użytkowania urządzenia, baterie należy ładować przez 12 godzin.
- Wyłączyć urządzenie przyciskiem (rys.1 - odn.4). Ładowanie baterii jest możliwe tylko przy wyłączonym urządzeniu.
- Podłączyć zasilacz (rys.1 - odn.21) do urządzenia, wkładając wtyk do odpowiedniego gniazda na urządzeniu (rys.1 - odn.5).
- Podłączyć zasilacz do gniazda zasilania.
- Baterię należy ładować tylko wtedy, gdy zauważy się znaczny spadek mocy urządzenia.
- Po całkowitym naładowaniu baterii urządzenie może być używane przez około 60 minut bez konieczności podłączenia go do sieci.
- Urządzenie może działać zarówno jako sieciowe, jak i bezprzewodowe (cordless).
- Jeżeli przy całkowicie rozładowanej baterii urządzenie nie działa po podłączeniu do sieci, należy je wyłączyć, ładować baterię przez około pięć minut i włączyć je ponownie w trybie zasilania sieciowego.

DEMONTAŻ I MONTAŻ AKCESORIÓW

- Tę operację należy zawsze wykonywać po uprzednim wyłączeniu urządzenia.
- Zdjąć nasadkę z urządzenia poprzez jej pociągnięcie. Aby ją zamontować, należy ją wepchnąć w gniazdo do oporu (rys.3).
- **Model 651.01:** Nasadki szlifujące należy wcisnąć w obsadkę. Do ich demontażu można ewentualnie użyć odpowiedniego przyrządu (rys.4).

WSKAZÓWKI DOTYCZĄCE OBSŁUGI URZĄDZENIA

- Zaleca się korzystanie tylko z czystych i zdezynfekowanych akcesoriów.
- Skóra musi być sucha. Nie myć stóp lub rąk bezpośrednio przed rozpoczęciem zabiegu.

SKRACANIE PAZNOKKI

Użyć drobnziarnistej **tarczy szafirowej** (rys.1 - poz.10). Regularna pielęgnacja wzmacnia paznokcie. Rezygnując definitywnie z nożyczek i obcinaczy do paznokci, ma się możliwość precyzyjniejszego działania, zapobiegając tym samym wrastaniu paznokci.

WROŚNIĘTE PAZNOKCIE

Do pielęgnacji wrośniętych paznokci i zapobiegania wrastaniu paznokci najlepiej nadaje się **frezarka w kształcie igły** (rys.1 - poz.14) lub **płomienia** (rys.1 - poz.16). Należy działać stopniowo i delikatnie, ale pewnym ruchem.

ODCISKI I NAGNIOTKI

Użyć drobnziarnistego **stożka szafirowego** (rys.1 - poz.7), usunąć stwardniałą skórę ze strefy, w której powstały odciski lub nagniotki. Na koniec użyć **okrągłej frezarki szafirowej** (rys.1 - poz.15).

ZGRUBIENIA I ZROGOWACENIA

Najpierw użyć na całej powierzchni skóry gruboziarnistego **stożka szafirowego** (rys.1 - poz.8), powtarzając operację kilka razy, aż do całkowitego usunięcia zgrubień i zrogowaceń. W przypadku szczególnie rozległych obszarów użyć długiego **stożka szafirowego** (rys.1 - poz.9).

SKÓRA WOKÓŁ PAZNOKCI

Aby usunąć martwy naskórek wokół paznokci, zwłaszcza na stopach, należy użyć **frezarki w kształcie płomienia** (rys.1 - poz.16).

POWIERZCHNIA PAZNOKCI

Do zmniejszania zgrubień na powierzchni paznokci stóp służy **frezarka cylindryczna** (rys.1 - poz.17). Do wygładzania powierzchni paznokci stóp i usuwania nierówności należy użyć **stożka filcowego** (rys.1 - poz.12).

SKÓRKI WOKÓŁ PAZNOKCI

Usuwanie skórek należy wykonywać, gdy skóra jest wilgotna. Aby usunąć skórkę z płytki paznokcia, należy użyć **nasadki do usuwania skórek** (rys.1 - poz.20) (tylko mod.651.01). Jej końcówka nie obraca się, lecz wykonuje ruch do przodu i do tyłu.

NADAWANIE PAZNOKCIOM POŁYSKU

Aby nadać połysk paznokciom naturalnym lub sztucznym, należy użyć **szczoteczki** (rys.1 - poz.13) (tylko mod.651.01).

PIELĘGNACJA SZTUCZNYCH PAZNOKCI

Do skracania i modelowania sztucznych paznokci należy używać nasadek szlifujących zamontowanych w odpowiedniej obudowie (rys.1 - poz.18) (tylko mod. 651.01).

UŻYWANIE AKCESORIÓW NALEŻĄCYCH DO INNYCH URZĄDZEŃ

Do montowania akcesoriów należących do innych urządzeń służy **wrzeciono** (rys.1 - poz.19) (tylko mod. 651.01).

ZABEZPIECZENIE PRZED PYŁEM POWSTAJĄCYM PODCZAS PIELĘGNAĆCI PAZNOKCI

Do ochrony przed pyłem powstającym podczas pielęgnacji paznokci służy specjalna **przezroczysta osłona** (rys.1 - poz.6) (tylko mod.651.01).

CZYSZCZENIE I KONSERWACJA

Po każdym użyciu urządzenia należy go wyczyścić i zadbać o odpowiednią konserwację.

- Wszelkie prace konserwacyjne lub wymiany akcesoriów należy wykonywać po uprzednim **WYŁĄCZENIU** urządzenia i odłączeniu go od zasilania.
- Po każdym użyciu należy zdjąć akcesoria i ewentualną przezroczystą plastikową osłonę (rys.1 - poz.6).
- Wyczyścić użyte akcesoria alkoholem przemysłowym i szczotką lub wysterlizować je w gorącej wodzie lub odpowiednim sterylizatorze.
- UWAGA: Nie zanurzać całego urządzenia w wodzie i nie dopuszczać do jego zamoczenia. W wodzie można myć tylko akcesoria i przezroczystą osłonę (rys.5).
- Oczyszczyć korpus urządzenia miękką szmatką, którą można ewentualnie lekko zwilżyć wodą. W żadnym wypadku nie wolno używać rozpuszczalników lub detergentów ściernych!

UTYLIZACJA

- Urządzenie należy zutylizować zgodnie z obowiązującymi przepisami o ochronie środowiska.

To urządzenie jest zgodne z wymaganiami dyrektyw europejskich 2004/108/WE, 2009/125/WE, 2006/95/WE oraz rozporządzeniem (WE) nr 1275/2008.



GWARANCJA

VALERA udziela gwarancji na zakupione przez Państwa urządzenie na następujących warunkach:

1. Obowiązują warunki gwarancji określone przez oficjalnego dystrybutora w kraju zakupu. W Szwajcarii oraz w krajach, w których obowiązuje Dyrektywa europejska 44/99/CE, okres gwarancji wynosi 24 miesiące, w przypadku jeśli urządzenie jest przeznaczone do użytku domowego lub 12 miesięcy, jeśli urządzenie jest przeznaczone do użytku profesjonalnego lub podobnego. Okres gwarancji jest liczony od daty zakupu urządzenia. Za datę zakupu uważa się datę podaną na niniejszej karcie gwarancyjnej prawidłowo wypełnionej i podpisanej przez sprzedawcę lub na dowodzie zakupu.
2. Gwarancja obowiązuje jedynie po okazaniu niniejszej karty gwarancyjnej lub dowodu zakupu.
3. Gwarancja obejmuje usunięcie wszystkich usterek spowodowanych wadami materiałów lub wykonania, jakie pojawiają się w okresie gwarancji. Usunięcie usterek w urządzeniu może polegać na naprawie lub wymianie produktu. Gwarancja nie obejmuje usterek ani szkód spowodowanych podłączeniem do zasilania niezgodnie z normą, nieprawidłową eksploatacją produktu oraz nieprzestrzeganiem zasad użytkowania.
4. Wszelkie roszczenia, a w szczególności dotyczące odszkodowań za ewentualne szkody powstałe poza urządzeniem, są niniejszym wyłączone za wyjątkiem ewentualnej odpowiedzialności wyraznie określonej w obowiązujących przepisach prawa.
5. Serwis gwarancyjny jest zapewniany bez obciążenia; serwis nie powoduje przedłużenia gwarancji ani rozpoczęcia nowego okresu gwarancyjnego.
6. Gwarancja wygasa, jeśli w przypadku napraw lub modyfikacji urządzenia przez osoby nieupoważnione. W razie uszkodzenia, zwrócić urządzenie w opakowaniu wraz z prawidłowo wypełnioną kartą gwarancyjną, opatrzoną datą i pieczęcią sprzedawcy do jednego z naszych Autoryzowanych Centrów Serwisowych lub do sprzedawcy. Stamtąd urządzenie zostanie przesłane do oficjalnego importera w celu dokonania naprawy gwarancyjnej.



symbol  na produkcie lub opakowaniu oznacza, że tego produktu nie wolno traktować, tak jak innych odpadów domowych. Należy oddać go do właściwego punktu skupu surowców wtórnych zajmującego się złomowanym sprzętem elektrycznym i elektronicznym. Właściwa utylizacja i złomowanie pomaga w eliminacji niekorzystnego wpływu złomowanych produktów na naturalne środowisko oraz zdrowie. Aby uzyskać szczegółowe dane dotyczące możliwości recyklingu niniejszego urządzenia, należy skontaktować się z lokalnym Urzędem Miasta, służbami oczyszczania miasta lub sklepem, w którym produkt został zakupiony.

VALERA jest zastrzeżonym znakiem towarowym firmy Ligo Electric SA - Szwajcaria

מדריך למשתמש

נא לקרוא בעיון את ההנחיות הבאות, ולשמור היטב על מדריך זה. המדריך מכיל עצות טובות, לגבי השימוש הבטיחותי במכשיר.

ההנחיות מצויות גם באתר www.valera.com

אזהרות בטיחות

- חשוב: על מנת להבטיח הגנה נוספת, מומלץ להתקין בספק הכוח המזין את המכשיר, מפסק דיפרנציאלי שבו הספק הזרם לניתוק לא יעלה על MA 30 לפרטים נוספים, נא לפנות לחשמלאי מוסמך.
- לפני השימוש, נא לוודא שהמכשיר יבש לחלוטין.
- לתשומת לבכם: נא לא להשתמש במכשיר בקרבת מקום לאמבט, כיור או כלים אחרים המכילים מים. 
- ילדים בני 8 ומעלה, אנשים בעלי לקויות גופניות, תחושתיות או שכליות, או אנשים שאינם מנוסים בשימוש במכשיר הנוכחי, יכולים להשתמש בו, במידה שהם מצויים בהשגחה מתאימה, או אם קיבלו הדרכה בנוגע לשימוש במכשיר באופן בטיחותי, והם מודעים לסכנות שעלולות להיווצר בעת השימוש.
- נא לדאוג שילדים לא ישחקו במכשיר.
- ילדים לא יבצעו פעולות ניקוי ותחזוקה ללא השגחה.
- אם משתמשים במכשיר בחדר האמבטיה, צריך לנתק אותו מהתקע לאחר השימוש; הקירבה למים עלולה להוות סיכון, גם כאשר המכשיר כבוי.
- נא לא להשתמש במכשיר אם נראית בו תופעה חריגה, אם נפל, או אם הכבל שלו פגום. נא לא לנסות לתקן בעצמכם מכשיר חשמלי - נא למסור אותו לתיקון אצל טכנאי מורשה. במידה שכבל ההזנה פגום, יש להחליפו; נא לפנות ליצרן, לשירות הלקוחות שלו או לאדם בעל הרשאה דומה, כדי למנוע כל סכנה.
- נא לחבר את המכשיר אך ורק לזרם חליפין, ולוודא שהמתח ברשת תואם את זה המצוין על המכשיר.
- אסור בהחלט לטבול את המכשיר במים או בנוזלים אחרים.
- אסור להניח את המכשיר במקום שבו הוא עלול ליפול למים או לנוזלים אחרים.
- אסור בהחלט לנסות להוציא מכשיר חשמלי שנפל למים: צריך לנתק אותו מיד משקע החשמל.
- לאחר השימוש: צריך תמיד לכבות את המכשיר ולנתקו מהשקע. נא לא למשוך בכבל כדי להוציא את התקע מהשקע, ולא להוציא אותו בידים רטובות.
- נא לא לכוון את הכבל סביב המכשיר. מדי פעם יש לבדוק שהכבל אינו פגום.
- על מנת למנוע התחממות יתר מסוכנת, מומלץ לפרוש את כבל ההזנה לכל אורכו בעת השימוש.
- הרחיקי את חומרי האריזה (שקיות פלסטיק, קופסת קרטון וכו') מהישג ידם של ילדים כיוון שהם עלולים לסכן אותם.
- מכשיר זה תוכנן לעשיית מניקור ופדיקור. כל שימוש אחר של ראוות כבלתי הולם, ולפיכך - כמסוכן. היצרן לא ייחשב לאחראי

דגם 651.02: הדלקת המכשיר וכיבוי נעשים בעזרת המת המפסק (איור 1 - מס' 4). ניתן לבחור שתי מהירות שונות לסחרור: 4500 ו-6000 סיבובים לדקה.

טעינת הסוללה (דגם 651.02)

- לפני משתמשים במכשיר בפעם הראשונה, ובהמשך, כשהסוללה נפרקת לאחר השימוש, יש לטעון את הסוללה במשך 12 שעות.
- כיבוי המכשיר - באמצעות המת המפסק (איור 1 - מס' 4).
- טעינת הסוללה אפשרית רק כאשר המכשיר כבוי.
- מחברים את השנאי (איור 1 - מס' 21) למכשיר, על ידי הכנסת התקע לשקע במכשיר (איור 1 - מס' 5).
- מחברים את השנאי לשקע החשמל בקיר.
- נא לטעון את הסוללה, רק כאשר מבחינים שעוצמת פעולתו של המכשיר פחתה במידה ניכרת.
- כשהסוללה טעונה במלואה, ניתן להשתמש במכשיר במשך 60 דקות, ללא חיבור לרשת החשמל.
- ניתן להזין חשמל למכשיר ישירות מרשת החשמל, או באופן אלחוטי.
- כשהסוללה מרוקנת לגמרי, והמכשיר אינו פועל למרות שהוא מחובר לרשת: יש לכבות את המכשיר, לטעון את הסוללה במשך כחמש דקות, ולהדליק שוב את המכשיר המחובר לרשת.

חשוב

- לאחר כל שימוש, יש לנקות את כל האביזרים היטב ולחטאם.

הנחיות לשימוש

הרכיבים

- 1 Maniswiss Professional (דגם 651.01).
- 2 Maniswiss Cordless (דגם 651.02)
- 3 דגם 651.01: לחצני הדלקה / כיוון הסחרור / בורר המהירות / כיבוי
- 4 דגם 651.02: מתג הדלקה / כיבוי
- 5 תקע לכבל ההזנה
- 6 מגן שקוף (רק בדגם 651.01)
- 7 חרוט מספיר גרגר דק
- 8 חרוט מספיר גרגר עבה
- 9 חרוט מספיר ארוך (רק בדגם 651.01)
- 10 דיסקה מספיר גרגר דק
- 11 דיסקה מספיר גרגר עבה (רק בדגם 651.01)
- 12 חרוט מלבד
- 13 מברשת (רק בדגם 651.01)
- 14 מלטש בצורת מחט (רק בדגם 651.01)
- 15 מלטש ספיר כדורי
- 16 מלטש בצורת להבה
- 17 מלטש בצורת גליל (צילינדר)
- 18 מתאם וגלילים לצחצוח עם גרגר עבה, בינוני ודק (דגם 651.01)
- 19 מתאם להרכבה של אביזרים נוספים (רק בדגם 651.01)
- 20 מכשיר לחשיפת הציפורניים (רק בדגם 651.01)
- 21 שנאי
- 22 מזוודה מאלומיניום (רק בדגם 651.01)
- 23 תיבה (רק בדגם 651.02)

הזנה מרשת החשמל

מחברים את השנאי (איור 1 - מס' 21) למכשיר, על ידי הכנסת התקע לשקע במכשיר (איור 1 - מס' 5). מחברים את השנאי לשקע החשמל בקיר.

הדלקה וכיבוי

דגם 651.01: לחוצים על אחד מהלחצנים (איור 1 - מס' 3), בהתאם לכיוון הסחרור המבוקש. המכשיר מופעל ומבצע 3500 סיבובים לדקה. לחיצות ברצף על אותו לחצן, משנות את מהירות הסחרור, ומגבירות אותה עד ל-6000, 8500, 11000 סיבובים לדקה; המשך לחיצה מקטין את המהירות ל-8500, 6000 ו-3500 סיבובים לדקה (איור 2). לכיבוי לחוצים על הלחצן האחר (איור 1 - מס' 3).

פירוק והרכבה של האביזרים

- פעולה זאת יש לבצע תמיד כשהמכשיר כבוי.
- מושכים באביזר ומפרקים אותו מהמכשיר. להרכבת האביזר, דוחפים אותו עמוק ככל האפשר לתוך התושבת שלו (איור 3).
- דגם 651.01: גלילי הצחצוח מולבשים בלחץ על המתאם. אם יש צורך, אפשר להיעזר באחד האביזרים כדי להוציא אותם (איור 4).

עזות לשימוש

- מומלץ להשתמש באביזרים כשהם נקיים ומחוטאים.
- העור צריך להיות יבש. נא לא לטשטף את כפות הידיים או הרגליים, סמוך לתחילת לעבודה.

לקיצור הציפורניים

משתמשים בדיסקה מספיר גרגר דק (איור 1 - מס' 10). טיפול סדיר יחזק אותן. יש לוותר לגמרי על השימוש במספירים ובקוצץ ציפורניים, וכך ניתן לפעול ביתר דייקנות, ולמנוע ציפורן חודרנית.

ציפורן חודרנית

משתמשים במלטש מחט (איור 1 - מס' 14), או במלטש להבה (איור 1 - מס' 16) כדי לרפא ציפורן חודרנית ולמנוע אותה. צריך לעבוד בהדרגה, והידי צריכה להיות יציבה.

נגעי עור (נגיפיים)

משתמשים בחרוט הספיר גרגר דק (איור 1 - מס' 7), כדי להסיר את העור הקשה של האזור, ולסלק יבלות ונגעים אחרים. מסיימים את העבודה תוך שימוש במלטש הספיר הכדורי (איור 1 - מס' 15)

עור יבש וקשה

מעבירים את חרוט הספיר גרגר עבה (איור 1 - מס' 8) על פני כל השטח המטופל; חוזרים מספר פעמים על הפעולה, עד שהעור היבש והקשה נעלם. במקומות שבהם העור הקשה משתרע על שטח ניכר משתמשים בחרוט הספיר הארוך (איור 1 - מס' 9)

אחריות

VALERA מבטחת את המוצר שקנית במידה והתקיימו התנאים הבאים:

1. תנאי האחריות של מוצרי VALERA מוגדרים על ידי היבואן של אותה המדינה שממנה נקנה המוצר. בשוויץ ובמדינות המהיחוד האירופי ניתנת אחריות של 24 חודשים לשימוש ביתי 12 חודשים לשימוש מקצועי או שימוש דומה לו. תקופת האחריות מתחילה מיום רכישת קניית המוצר, מהתאריך הנקוב על חשבונית הקניה.
2. האחריות תקפה רק באמצעות חשבונית הקניה המתקבלת בעת הקניה.
3. האחריות מכסה כל בעיה הגורמת לתפקוד לקוי של המוצר שנגרמה עקב פגם ביצור או בטיב החומר של המוצר לכל אורך תקופת האחריות. במידה והמכשיר ניזוק בתקופת האחריות יוחלט במרכז השירות לתקן את המוצר או להחליפו במידת הצורך. האחריות לא תחל על מוצר שנעשה בו שימוש בניגוד להוראות השימוש, על שברים, בעיות חיבור לשקע החשמל ושימוש לא ראוי.
4. כל תלונות עקב פגמים חיצוניים שנגרמו למכשיר יידחו ולא יכללו באחריות, חוץ ממה שצוין לעיל עקב פגמים בתפעול המכשיר.
5. שירות האחריות מתבצע ללא כל חיוב ואין לה כל השפעה על תקופת האחריות.
6. האחריות מתבטלת במידה ונעשה תיקון על המכשיר על ידי אדם שאינו מוסמך על ידי החברה.



סמל זה  ששל המוצר או על אריזתו, מצוין כי מוצר זה לא יטופל כאשפה ביתית. במקום זאת, יש למסור/לשים בנקודת איסוף למחזור של ציוד חשמלי ואלקטרוני. על ידי הבטחה זו המוצר מסולק בדרך נכונה, ובכך תסייע למנוע תוצאות שליליות אפשריות לסביבה ולבריאות האדם, שעלולות להיגרם על ידי שימוש וטיפול בלתי הולמים במוצר זה. לקבלת מידע מפורט יותר על מחזור מוצר זה, יש לפנות לראשות המקומית, לחנות בה קנית את המוצר או לגורמים הנוגעים בדבר. חשוב מאוד - אם פתיל הזינה/שנאי ניזוק כדי להימנע מסכנה, החלפתו תיעשה על ידי היצרן, סוכן השירות שלו, או על ידי אדם מוסמך אחר. האריזה מורכבת מחומרים ידידותיים לסביבה, אגב זרוקו את האריזה למיכל מחזור.

עור מסביב לציפורניים

לסילוק העור המת שמסביב לציפורניים, בייחוד ברגליים, משתמשים במלטש בצורת להבה (איור 1 - מס' 16).

משטח הציפורניים

משתמשים במלטש בצורת גליל (איור 1 - מס' 17) כדי לדקק (להקטין עובי) בציפורני הבהונות. כדי להחליק את שטח הציפורן, ולסלק חספוסים, משתמשים בחרוט הלבד (איור 1 - מס' 12).

עור מכסה את הסהרון בציפורן

פעולה זו מבצעים כשהעור לח. כדי לחשוף את הסהרון, משתמשים במכשיר לחשיפת הציפורניים (איור 1 - מס' 20) (רק בדגם 651.01). החוד כאן אינו מסתובב, כי אם מבצע תנועת הלך-ושוב.

לציפורניים מבריקות

לקבלת ציפורניים מבריקות - הן הטבעיות והן המלאכותיות - משתמשים במברשת(איור 1 - מס' 19) (רק בדגם 651.01).

הטיפול בציפורניים מלאכותיות

כדי לקצר ולעצב ציפורניים מלאכותיות, משתמשים בגלילי הצחצוח לאחר שמרכיבים אותם על המתאם (איור 1 - מס' 18) (רק בדגם 651.01).

השימוש באביזרים של מכשירים אחרים

כדי להרכיב על המכשיר אביזרים ממכשירים אחרים, משתמשים במתאם(איור 1 - מס' 19) (רק בדגם 651.01).

הגנה מפני אבק ציפורניים

כדי להיחשף לאבק שנוצר בעת הטיפול בציפורניים, יש להשתמש במגן השקוף (איור 1 - מס' 6) (רק בדגם 651.01)

ניקוי ותחזוקה

יש לבדוק את מצב המכשיר והאביזרים לאחר כל שימוש, ולנקותם.

- כל פעולה של תחזוקה או החלפת אביזר, יש לבצע כשהמכשיר כבוי, ומנותק מרשת החשמל.
- לאחר כל שימוש, יש להוציא את האביזר ואת המגן מפלסטיק שקוף (איור 1 - מס' 6).
- נא לנקות באלכוהול רפואי ובעזרת מברשת, את האביזרים שבהם נעשה שימוש, או לחטא אותם במים רותחים, או במכשירי חיסוי ייעודיים.
- שימו לב: נא לא לטבול את המכשיר כולו ולא להרטיב אותו. ניתן לטבול במים רק האביזרים והמגן השקוף (איור 5).
- לניקוי גוף המכשיר יש להשתמש במטלית רכה, אפשר לחה במקצת. נא לא להשתמש, בשום אופן, בממיסים או בחומרי ניקוי חריפים!

כשרוצים להשליך את המכשיר

- את המכשיר משליכים תוך כיבוד הכללים לשמירה על איכות הסביבה.

מכשיר זה תואם את הצווים האירופיים
CE, 2009/125/CE, 2006/95/CE/2004/108
ואת התקנה מס' (CE) 1275/2008



ΟΔΗΓΙΕΣ ΧΡΗΣΗΣ

Διαβάστε προσεκτικά τις οδηγίες χρήσης και φυλάξτε τις σε ασφαλές σημείο. Περιέχουν σημαντικές πληροφορίες για την ασφάλεια και τη χρήση της συσκευής.

Τα προϊόντα είναι επίσης διαθέσιμα στην ιστοσελίδα www.valera.com

ΟΔΗΓΙΕΣ ΑΣΦΑΛΕΙΑΣ

- Σημαντικό: Για μεγαλύτερη προστασία, συνιστάται να τοποθετήσετε στην ηλεκτρική εγκατάσταση από την οποία τροφοδοτείται η συσκευή ένα διαφορικό διακόπτη με ρεύμα λειτουργίας έως 30 mA. Για περισσότερες πληροφορίες, απευθυνθείτε σε έναν έμπειρο ηλεκτρολόγο.

- Βεβαιωθείτε ότι η συσκευή είναι εντελώς στεγνή πριν από τη χρήση



- ΠΡΟΣΟΧΗ: Μη χρησιμοποιείτε τη συσκευή αυτή κοντά σε μπανιέρες, νεροχύτες ή άλλα δοχεία που περιέχουν νερό.

- Η συσκευή αυτή μπορεί να χρησιμοποιηθεί από παιδιά ηλικίας 8 ετών και άνω, καθώς και από άτομα με μειωμένες σωματικές, αισθητήριες ή διανοητικές ικανότητες ή με έλλειψη εμπειρίας και γνώσεων εφόσον βρίσκονται υπό επίβλεψη ή έχουν λάβει οδηγίες σχετικά με την ασφαλή χρήση της συσκευής και έχουν κατανοήσει τους σχετικούς κινδύνους.

- Τα παιδιά δεν πρέπει να παίζουν με τη συσκευή.

- Οι εργασίες καθαρισμού και συντήρησης δεν πρέπει να εκτελούνται από παιδιά χωρίς επίβλεψη.

- Εάν το πιστολάκι μαλλιών χρησιμοποιείται στο μπάνιο, πρέπει να το αποσυνδέετε από το δίκτυο τροφοδοσίας μετά τη χρήση, καθώς υπάρχει κίνδυνος να έρθει σε επαφή με το νερό ακόμη και όταν είναι απενεργοποιημένο.

- Μη χρησιμοποιείτε τη συσκευή εάν εμφανίζει κάποια δυσλειτουργία, εάν έχει πέσει ή εάν το καλώδιο έχει υποστεί ζημιά. Μην επιχειρήσετε να επισκευάσετε μια ηλεκτρική συσκευή μόνοι σας. Απευθυνθείτε σε εξουσιοδοτημένο τεχνικό. Αν το καλώδιο είναι κατεστραμμένο, πρέπει να αντικαθίσταται από τον κατασκευαστή ή από την υπηρεσία τεχνικής υποστήριξης ή από ένα άτομο με παρόμοια εξειδίκευση, προκειμένου να προλαμβάνει οποιονδήποτε κίνδυνο.

- Συνδέστε τη συσκευή μόνο σε εναλλασσόμενο ρεύμα και βεβαιωθείτε ότι η τάση του δικτύου αντιστοιχεί στην τάση που αναγράφεται επάνω στη συσκευή.

- Μη βυθίζετε ποτέ τη συσκευή σε νερό ή σε άλλα υγρά.

- Μην ακουμπάτε τη συσκευή σε σημείο όπου θα μπορούσε να πέσει νερό ή άλλο υγρό.

- Μην προσπαθήσετε να πιάσετε μια ηλεκτρική συσκευή που έχει πέσει μέσα σε νερό: βγάλτε αμέσως το φως από την πρίζα ρεύματος.

- Μετά τη χρήση, σβήνετε πάντα τη συσκευή και βγάzte πάντα το φως από την πρίζα. Μην βγάzte το φως από την πρίζα τραβώντας το καλώδιο και μην κάνετε αυτήν την ενέργεια με τα χέρια βρεγμένα.

- Ποτέ μην τυλίγετε το καλώδιο γύρω από τη συσκευή. Κατά περιόδους να ελέγχετε ότι το καλώδιο δεν είναι κατεστραμμένο.
- Προκειμένου να αποφύγετε επικίνδυνη υπερθέρμανση, συνιστάται να τυλίγετε το καλώδιο τροφοδοσίας σε όλο του το μήκος.
- Τα υλικά που χρησιμοποιούνται στην συσκευασία (πλαστικές σακούλες, χαρτόκουτα κ.τ.λ.) πρέπει να φυλάσσονται μακριά από τα παιδιά γιατί είναι μεγάλος κίνδυνος γι' αυτά.
- Τα υλικά από τα οποία αποτελείται η συσκευασία της συσκευής (πλαστικές σακούλες, χαρτοκιβώτιο, κλπ.) δεν πρέπει να εγκαταλείπεται κοντά σε παιδιά διότι αποτελούν πιθανή πηγή κινδύνου.
- Αυτή η συσκευή έχει σχεδιαστεί μόνο για μανικιούρ και πεντικιούρ. Κάθε άλλη χρήση θεωρείται ακατάλληλη και κατά συνέπεια επικίνδυνη. Ο κατασκευαστής δεν μπορεί να θεωρηθεί υπεύθυνος για ενδεχόμενες βλάβες που οφείλονται σε ακατάλληλη ή λανθασμένη χρήση.
- Η συσκευή περιέχει μια μπαταρία NiMH. Για να προστατέψετε το περιβάλλον μην την πετάτε στα σκουπίδια αλλά στους ειδικούς κάδους για μπαταρίες.
- η μπαταρία πρέπει να αφαιρείται από εξειδικευμένο τεχνικό προσωπικό ή από το κέντρο επεξεργασίας/ανάκτησης.
- προστατέψτε την μπαταρία από την υπερβολική υγρασία ή την επαφή με υγρές ουσίες.
- κρατάτε την μπαταρία σε κατάλληλη απόσταση από μαγνητικά πεδία, πηγές θερμότητας και γυμνές φλόγες.
- Κίνδυνος αμυχών και κοψίματος. Αν ένα εξάρτημα είναι κατεστραμμένο, μην το χρησιμοποιείτε και αντικαταστήστε το αμέσως.
- Τα άτομα με βηματοδότη πρέπει να συμβουλευτούν το γιατρό τους πριν χρησιμοποιήσουν τη συσκευή.
- Μη χρησιμοποιείτε τη συσκευή σε περίπτωση που έχετε τραύματα, ερεθισμούς ή ασθένειες του δέρματος

Σημαντικό

- Μετά από κάθε χρήση, καθαρίζετε και απολυμαίνετε τα αξεσουάρ που χρησιμοποιήσατε.

ΤΡΟΠΟΣ ΧΡΗΣΗΣ

ΕΞΑΡΤΗΜΑΤΑ

- 1 Maniswiss Επαγγελματικό (651.01)
- 2 Maniswiss Ασύρματο (651.02)
- 3 Μοντ. 651.01: πλήκτρα ενεργοποίησης/φοράς περιστροφής/επιλογής ταχύτητας/απενεργοποίησης
- 4 Μοντ. 651.02: επιλογέας ενεργοποίησης/απενεργοποίησης
- 5 Πρίζα τροφοδοσίας
- 6 Διαφανές προστατευτικό (μόνο για το Μοντ. 651.01)
- 7 Κώνος από λεπτόκοκκο ζαφείρι
- 8 Κώνος από χοντρόκοκκο ζαφείρι
- 9 Μακρύς κώνος από ζαφείρι (μόνο στο Μοντ. 651.01)
- 10 Δίσκος από λεπτόκοκκο ζαφείρι
- 11 Δίσκος από χοντρόκοκκο ζαφείρι (μόνο στο Μοντ. 651.01)
- 12 Κώνος από τσόχα
- 13 Βούρτσα (μόνο για το Μοντ. 651.01)
- 14 Φρεζάκι με βελόνα (μόνο για το Μοντ. 651.01)
- 15 Φρεζάκι στρογγυλό από ζαφείρι
- 16 Φρεζάκι σε σχήμα φλόγας
- 17 Κυλινδρικό φρεζάκι
- 18 Βάση και σωλήνες τροχίσματος με χοντρό, μεσαίο και λεπτό κόκκο (Μοντ. 651.01)
- 19 Σφιγκτήρας συναρμολόγησης άλλων αξεσουάρ (μόνο στο Μοντ. 651.01)
- 20 Εργαλείο για τα πετσάκια (μόνο για το Μοντ. 651.01)
- 21 Μετασχηματιστής
- 22 Βαλτσάκι αλουμινίου (μόνο για το Μοντ. 651.01)
- 23 Θήκη (μόνο για το Μοντ. 651.02)

ΤΡΟΦΟΔΟΣΙΑ ΔΙΚΤΥΟΥ

Συνδέστε το μετασχηματιστή (εικ. 1 - αναφ. 21) στη συσκευή εισάγοντας το φως στην αντίστοιχη πρίζα στη συσκευή (εικ.1 - αναφ.5). Συνδέστε το μετασχηματιστή στην πρίζα ρεύματος.

ΕΝΕΡΓΟΠΟΙΗΣΗ ΚΑΙ ΑΠΕΝΕΡΓΟΠΟΙΗΣΗ

Μοντέλο 651.01: Πιέστε ένα από τα πλήκτρα (εικ.1 - αναφ.3) ανάλογα με την επιλεγμένη φορά περιστροφής. Η συσκευή ενεργοποιείται στις 3500 στροφές/λεπτό. Διαδοχικές πιέσεις του ίδιου πλήκτρου μεταβάλλουν την ταχύτητα περιστροφής ανεβάζοντας την στις 6000, 8500 και 11000 στροφές/λεπτό, και κατεβάζοντας την στις 8500, 6000 και 3500 στροφές/λεπτό (εικ.2). Για να απενεργοποιήσετε τη συσκευή πιέστε το άλλο πλήκτρο (εικ.1 - αναφ.3).

Μοντέλο 651.02: Η ενεργοποίηση και απενεργοποίηση της συσκευής γίνεται μέσω του διακόπτη (εικ.1 - αναφ.4). Μπορείτε να επιλέξετε δύο διαφορετικές ταχύτητες περιστροφής: 4500 και 6000 στροφές/λεπτό.

ΦΟΡΤΙΣΗ ΜΠΑΤΑΡΙΑΣ (Μοντ. 651.02)

- Πριν χρησιμοποιήσετε τη συσκευή για πρώτη φορά και στη συνέχεια όταν αποφορτίζεται μετά από τη χρήση, φορτίστε τη μπαταρία για 12 ώρες.
- Ζήτησε τη συσκευή με το διακόπτη (εικ.1 - αναφ.0,4). Η φόρτιση της μπαταρίας μπορεί να γίνει μόνο με τη συσκευή σβηστή.
- Συνδέστε το μετασχηματιστή (εικ.1 - αναφ.21) στη συσκευή εισάγοντας το φως στη σχετική πρίζα στη συσκευή (εικ.1 - αναφ.5).
- Συνδέστε τον μετασχηματιστή στην πρίζα ρεύματος.
- Φορτίστε τη μπαταρία μόνο όταν παρατηρήσετε σημαντική μείωση της ισχύος της συσκευής.
- Όταν φορτίσει εντελώς η μπαταρία, η συσκευή μπορεί να χρησιμοποιηθεί για 60 λεπτά χωρίς σύνδεση στο ηλεκτρικό δίκτυο.
- Η συσκευή μπορεί να λειτουργήσει τόσο με τροφοδοσία δίκτυο όσο και ασύρματα (χωρίς καλώδιο).
- Εάν με την μπαταρία εντελώς άδεια η συσκευή δεν λειτουργεί συνδεδεμένη στην πρίζα, σβήστε τη συσκευή, φορτίστε τη μπαταρία επί πέντε λεπτά περίπου και στη συνέχεια ανάψτε την πάλι συνδεδεμένη στην πρίζα.

ΑΠΟΣΥΝΑΡΜΟΛΟΓΗΣΗ ΚΑΙ ΣΥΝΑΡΜΟΛΟΓΗΣΗ ΕΞΑΡΤΗΜΑΤΩΝ

- Η ενέργεια αυτή πρέπει να γίνεται πάντα με τη συσκευή σβηστή
- Αποσυναρμολογήστε το εξάρτημα από τη συσκευή τραβώντας το. Για να το τοποθετήσετε, πιέστε στην έδρα μέχρι τέρμα (εικ.3).
- **Μοντέλο 651.01:** Οι σωλήνες τροχίσματος εισάγονται με πίεση στη βάση. Για την αφαίρεσή τους χρησιμοποιήστε ενδεχομένως ένα εργαλείο (εικ.4).

ΣΥΜΒΟΥΛΕΣ ΓΙΑ ΤΗ ΧΡΗΣΗ

- Συνιστάται να χρησιμοποιείτε τα εξαρτήματα αφού τα καθαρίσετε και τα απολυμάνετε.
- Το δέρμα πρέπει να είναι στεγνό. Μην πλένετε τα πόδια ή τα χέρια λίγο πριν κάνετε την εργασία αυτή.

ΚΟΨΙΜΟ ΝΥΧΙΩΝ

Χρησιμοποιήστε το **δίσκο από ζαφείρι με λεπτό κόκκο** (εικ.1 - θέση.10). Η τακτική φροντίδα θα τα δυναμώσει. Αποφεύγοντας οριστικά να χρησιμοποιήσετε ψαλίδι και τσιμπιδάκι μπορείτε να εργασθείτε με μεγαλύτερη ακρίβεια και συνεπώς να προλάβετε την εισχώρηση του νυχιού στη σάρκα.

ΝΥΧΙΑ ΠΟΥ ΕΙΣΧΩΡΗΣΑΝ ΣΤΗ ΣΑΡΚΑ

Χρησιμοποιήστε το **φρεζάκι με βελόνα** (εικ.1 - θέση.14) ή το **φρεζάκι σε σχήμα φλόγας** (εικ.1 - θέση.16) για την περιποίηση και την πρόληψη εισχώρησης των νυχιών στη σάρκα. Προχωρήστε σταδιακά, με μεγάλη προσοχή και με το χέρι σταθερό.

ΚΑΛΟΙ ΚΑΙ ΣΚΛΗΡΥΝΣΕΙΣ

Χρησιμοποιήστε τον **κώνο από ζαφερί με λεπτό κόκκο** (εικ.1 - θέση.7) για να αφαιρέσετε το σκληρό δέρμα στις περιοχές όπου αφαιρούνται κάλοι ή σκληρύνσεις.

Ολοκληρώστε την περιποίηση με ένα **στρογγυλό φρεζάκι με ζαφερί** (εικ.1 - θέση.15).

ΣΚΛΗΡΥΝΣΕΙΣ ΚΑΙ ΤΥΛΟΙ

Περάστε με τον **κώνο από ζαφερί με χοντρό κόκκο** (εικ.1 - θέση.8) όλη την επιφάνεια προς αποκατάσταση και επαναλάβετε την ίδια εργασία πολλές φορές μέχρι να εξαφανιστεί εντελώς ο κάλος ή σκληρύνσεις. Για ιδιαίτερα μεγάλες περιοχές, χρησιμοποιήστε τον **μακρύ κώνο με ζαφερί** (εικ.1 - θέση.9).

ΔΕΡΜΑ ΓΥΡΩ ΑΠΟ ΤΑ ΝΥΧΙΑ

Για να αφαιρέσετε το νεκρό δέρμα γύρω από τα νύχια, ιδιαίτερα των ποδιών, χρησιμοποιήστε το **φρεζάκι σε σχήμα φλόγας** (εικ.1 - θέση.16).

ΕΠΙΦΑΝΕΙΑ ΝΥΧΙΩΝ

Χρησιμοποιήστε το **κυλινδρικό φρεζάκι** (εικ.1 - θέση.17) για να μειώσετε την πολύ παχιά επιφάνεια των νυχιών των ποδιών. Για να λείανετε την επιφάνειά τους και να απομακρύνετε τα σημεία τράχυνσης χρησιμοποιήστε τον **τσόχινο κώνο** (εικ.1 - θέση.12).

ΔΕΡΜΑ ΣΤΟ ΜΙΣΟΦΕΓΓΑΡΟ ΤΩΝ ΝΥΧΙΩΝ

Η εργασία αυτή πρέπει να γίνεται σε υγρό δέρμα.

Για να καθαρίσετε τα πετσάκια, χρησιμοποιήστε το **ειδικό εργαλείο** (εικ.1 - θέση.20) (μόνο για το μοντ.651.01). Η μύτη δεν περιστρέφεται αλλά κινείται εμπρός-πίσω.

ΓΥΑΛΙΣΜΑ ΤΩΝ ΝΥΧΙΩΝ

Για να γυαλίσετε τόσο τα φυσικά όσο και τα τεχνητά νύχια, χρησιμοποιήστε το **βουρτσάκι** (εικ.1 - θέση.13) (μόνο για το μοντ.651.01).

ΠΕΡΙΠΟΙΗΣΗ ΤΕΧΝΗΤΩΝ ΝΥΧΙΩΝ

Για να κόψετε και να διαμορφώσετε τα τεχνητά νύχια, χρησιμοποιήστε τους **τροχούς** που τοποθετούνται στην ειδική **βάση** (εικ.1 - θέση.18) (μόνο για το μοντ.651.01).

ΧΡΗΣΗ ΕΞΑΡΤΗΜΑΤΩΝ ΑΛΛΩΝ ΣΥΣΚΕΥΩΝ

Για την τοποθέτηση εξαρτημάτων άλλων συσκευιών χρησιμοποιήστε τον ειδικό **σφιγκτήρα** (εικ.1 - θέση.19) (μόνο για το μοντ.651.01).

ΠΡΟΣΤΑΣΙΑ ΑΠΟ ΤΗ ΣΚΟΝΗ ΤΩΝ ΝΥΧΙΩΝ

Για να προστατευθείτε από τη σκόνη που παράγεται κατά την περιποίηση των νυχιών, χρησιμοποιήστε το ειδικό **διαφανές προστατευτικό** (εικ.1 - θέση.6) (μόνο για το μοντ.651.01).

ΚΑΘΑΡΙΣΜΟΣ ΚΑΙ ΣΥΝΤΗΡΗΣΗ

Ο καθαρισμός και η συντήρηση πρέπει να εκτελούνται μετά από κάθε χρήση.

• Οποιαδήποτε επέμβαση συντήρησης ή αντικατάστασης πρέπει να γίνεται με τη συσκευή σβηστή και αποσυνδεδεμένη από το τροφοδοτικό.

• Μετά από κάθε χρήση, αφαιρέστε το εξάρτημα και ενδοχόμενως το πλαστικό διαφανές προστατευτικό (εικ.1 - θέση.6).

• Καθαρίστε τα εξάρτηματα που χρησιμοποιήσατε με οινόπνευμα και ένα βουρτσάκι ή αποστειρώσατε τα σε βραστό νερό ή στις ειδικές συσκευές αποστείρωσης.

• ΠΡΟΣΟΧΗ: Μη βυθίζετε ή βρέχετε με νερό ολόκληρη τη συσκευή. Μόνο τα εξάρτηματα και το διαφανές προστατευτικό μπορούν να πλυθούν σε νερό (εικ.5).

• Καθαρίστε το σώμα της συσκευής με ένα μαλακό πανί, ενδοχόμενως ελαφρώς υγρό. Μη χρησιμοποιείτε σε καμία περίπτωση διαλύτες ή διαβρωτικά απορρυπαντικά!

ΑΠΟΡΡΙΨΗ

• Η απόρριψη της συσκευής πρέπει να γίνει σύμφωνα με τις διατάξεις περί προστασίας του περιβάλλοντος.

Η συσκευή αυτή συμμορφώνεται με τις ευρωπαϊκές οδηγίες 2004/108/ΕΚ, 2009/125/ΕΚ, 2006/95/ΕΚ και τον κανονισμό (ΕΚ) αρ. 1275/2008.



Εγγύηση

Η valera εγγυάται τη συσκευή που αγοράσατε υπό τους εξής όρους:

1. Ισχύουν οι όροι εγγύησης που ριζεί ο επίσημος διανομέας μας στη χώρα αγοράς. Στην Ελλάδα και στις χώρες στις οποίες ισχύει η ευρωπαϊκή οδηγία 44/99/ΕΚ, η περίοδος εγγύησης διαρκεί 24 μήνες για οικιακή χρήση και 12 μήνες για επαγγελματική ή ανάλογη χρήση. Η περίοδος εγγύησης αρχίζει από την ημερομηνία αγοράς της συσκευής. Ως ημερομηνία αγοράς ισχύει η ημερομηνία που προκύπτει είτε από το παρόν ποσοποιητικό εγγύησης κατάλληλα συμπληρωμένο και σφραγισμένο από το κατάστημα πώλησης είτε από την απόδειξη αγοράς.
 2. Η εγγύηση μπορεί να εφαρμοστεί μόνο με την προσκόμιση του ποσοποιητικού αυτού ή της απόδειξης αγοράς.
 3. Η εγγύηση καλύπτει την εξάλειψη όλων εκείνων των ελαττωμάτων που προέκυψαν στη διάρκεια της περιόδου εγγύησης και που οφείλονται σε αποδεδειγμένα ελαττώματα υλικών ή κατασκευής. Η εξάλειψη των ελαττωμάτων της συσκευής μπορεί να γίνει είτε με την επισκευή της είτε με την αντικατάστασή της. Η εγγύηση δεν καλύπτει ελαττώματα ή ζημιές που προκλήθηκαν από σύνδεση με ηλεκτρικό δίκτυο μη συμβατό με τους κανόνες, από μη δέουσα χρήση του προϊόντος, όπως επίσης από αθέτηση των Κανονισμών Χρήσης.
 4. Αποκλείεται κάθε άλλη διεκδίκηση οποιασδήποτε φύσης, ειδικότερα η αποζημίωση για ενδοχόμενες ζημιές πέρα από τη συσκευή, με εξαίρεση ενδοχόμενης ευθύνης που θεσπίζεται ρητά από την ισχύουσα νομοθεσία.
 5. Οι υπηρεσίες εγγύησης παρέχονται χωρίς χρέωση. Το παρόν δεν στοιχειοθετεί παράταση ή νέα έναρξη της περιόδου εγγύησης.
 6. Η εγγύηση εκπίπτει, όταν η συσκευή εξετάζεται ή επισκευάζεται από μη εξουσιοδοτημένα άτομα.
- Σε περίπτωση βλάβης, επιστρέψτε τη συσκευή καλά συσκευασμένη και με το ποσοποιητικό εγγύησης φέρον κανονικά την ημερομηνία και τη σφραγίδα του πωλητή σε ένα από τα δικά μας εξουσιοδοτημένα Κέντρα Σέρβις ή στο δικό σας έμπορο, ο οποίος θα φροντίσει να τη στείλει στον επίσημο εισαγωγέα για την υπό εγγύηση επισκευή.



Το σύμβολο  στο πρόσωπο επάνω ή στη συσκευασία του, υποδεικνύει ότι δεν πρέπει να μεταχειρίζεστε το προϊόν αυτό ως οικιακό απόρριμμα. Αντιθέτως θα πρέπει να παραδίδεται στο κατάλληλο σημείο συλλογής για την ανακύκλωση ηλεκτρικού και ηλεκτρονικού εξοπλισμού. Εξασφαλίζοντας ότι το προϊόν αυτό διατίθεται σωστά, συμβάλλετε στην αποτροπή ενδοχόμενων αρνητικών συνεπειών για το περιβάλλον και την ανθρώπινη υγεία, οι οποίες θα μπορούσαν διαφορετικά να προκληθούν από ακατάλληλο χειρισμό απόρριψης του προϊόντος αυτού. Για λεπτομερέστερες πληροφορίες σχετικά με την ανακύκλωση του προϊόντος αυτού, επικοινωνήστε με το δημαρχείο της περιοχής σας, την τοπική σας υπηρεσία αποκομιδής οικιακών απορριμμάτων ή με το κατάστημα όπου αγοράσατε το προϊόν.

Η VALERA είναι σήμα κατατεθέν της
Ligo Electric S.A. - Ελλάδα

KULLANIM TALİMATLARI

Aşağıdaki kullanım talimatlarını dikkatle okuyunuz ve özenle saklayınız. Bu talimatlar cihazın doğru ve güvenli kullanımı için önemli bilgiler içermektedir.

www.valera.com adresinden de temin edilebilir

GÜVENLİK UYARILARI

- **Önemli:** İlave koruma sağlamak için cihazı beslemek üzere monte edilen elektrik sistemine maksimum 30 mA ara akımı bulunan bir diferansiyel kesicisi takılması önerilir. Daha fazla bilgi için yetkili bir elektrik teknisyenine başvurun.
- Kullanmadan önce cihazın tamamen kuru olduğundan emin olun.
-  **DİKKAT:** Bu cihazı küvetin, lavabonun veya su içeren diğer kapların yakınında kullanmayın.

- Bu cihaz, 8 yaş üzerindeki çocuklar ve fiziksel, duyuşsal veya zihinsel kapasitesi kısıtlı olan, ya da deneyimi veya bilgisi olmayan kişiler tarafından bir yetişkin gözetiminde bulduklarında veya cihazın güvenli kullanımı ile ilgili yeterli derecede bilgilendirildiklerinde ve olası tehlikelerin bilincinde oldukları takdirde kullanılabilir.
- Çocuklar cihaz ile oynamamalıdır.
- Temizlik ve bakım işlemleri yetişkin gözetiminde olmayan çocuklar tarafından yapılmamalıdır.
- Eğer saç kurutma makinesini banyoda kullanıyorsanız, yakınlarda suyun olması saç kurutma makinesi kapalı bile olsa tehlike arz edeceği için kullandıktan sonra fişini prizden çekin.
- Cihazınızın çalışmasında bir anormallik varsa, yere düştüyse veya kablosu hasarlıysa kullanmayın. Elektrikli bir cihazı kendi başınıza tamir etmeye kalkışmayın, yetkili bir teknik servise başvurun. Eğer kablo hasarlı ise, oluşabilecek her türlü riski önlemek için üretici, teknik destek servisi veya benzer yetkinliği olan bir teknik uzman tarafından değiştirilmelidir.

- Cihazı yalnızca dalgalı akımda kullanınız ve cihazın üzerinde belirtilen voltajın şebeke voltajı ile uygunluğunu kontrol ediniz.
- Cihazın su veya diğer sıvılar ile temas etmemesine kesinlikle özen gösteriniz.
- Cihazı suya veya diğer bir sıvının içine düşebileceği bir yere bırakmayınız.
- Suya düşen elektrikli cihazı yeniden kullanmaya çalışmayınız: hemen fişini prizden çekiniz.
- Kullanım sonrası cihazı mutlaka kapatınız ve fişini prizden çekiniz. Fişi prizden kabloyu çekerek çıkarmayınız ve elleriniz ıslak ise bu işlemi yapmayınız.
- Kesinlikle kordonu cihazın etrafına sarmayınız. Kablonun hasarlı olmadığından emin olmak için düzenli olarak kontrol ediniz.
- Tehlikeli bir aşırı ısınmadan kaçınmak için cihazın elektrik kablosunu tamamen açarak kullanınız.

- Cihazın ambalajını oluşturan parçalar (naylon torba, karton kutu, vb.) potansiyel tehlike unsuru oluşturdukları için çocukların ulaşabileceği yerlerde bırakılmamalıdır.
- Bu cihaz yalnızca manikür ve pedikür için tasarlanmıştır. Herhangi diğer bir amaçla kullanımı uygunsuz ve bu nedenle de tehlikeli olarak düşünülmelidir. Uygunsuz veya hatalı kullanımdan kaynaklanan olası hasarlar için üretici sorumlu tutulamaz.
- Cihaz bir adet NIMH pili ile birlikte temin edilmiştir. Çevreyi korumak amacıyla, biten pili evdeki çöplerle birlikte değil, uygun bir toplama merkezine ileterek elden çıkarmanız öneriyoruz.
- Batarya, kalifiye teknik personel veya işleme/geri-dönüşüm merkezi tarafından çıkarılmalıdır.
- Bataryayı aşırı neme maruz bırakmayınız veya sıvı maddelere temas ettirmeyiniz.
- Bataryayı manyetik alanlardan, sıcaktan ve ısı kaynaklarından uzak tutunuz.
- Sıyrık veya kesik tehlikesi. Eğer bir aksesuar hasarlı ise kullanmayınız ve hemen değiştiriniz.
- Eğer kalp pili kullanıyorsanız, cihazı kullanmadan önce doktorunuza başvurunuz.
- Cildinize yara, tahriş veya herhangi bir cilt hastalığı varsa cihazı kullanmayınız.

Önemli

- Her kullanım sonrasında kullanılan aksesuarları temizleyiniz ve dezenfekte ediniz.

KULLANIM TALİMATLARI

PARÇALAR

- 1 Maniswiss Professional (651.01)
- 2 Maniswiss Cordless (651.02)
- 3 Model 651.01: açma / dönüş yönü / hız seçimi / kapama düğmeleri
- 4 Model 651.02: açma / kapama selektörü
- 5 Kablo prizi
- 6 Şeffaf koruyucu (yalnızca Model 651.01 için)
- 7 İnce safir konik uç
- 8 Kalın safir konik uç
- 9 Uzun safir konik uç (yalnızca Model 651.01)
- 10 İnce safir plak uç
- 11 Kalın safir plak uç (yalnızca Model 651.01)
- 12 Keçe konik uç
- 13 Fırça (yalnızca Model 651.01 için)
- 14 İğneli freze (yalnızca Model 651.01 için)
- 15 Yuvarlak safir freze
- 16 Alev freze
- 17 Silindirik freze
- 18 Kalın, orta ve ince törpü çubukları ve destek (Model 651.01)
- 19 Diğer aksesuarların yerleştirilmesi için yuva (yalnızca Model 651.01)
- 20 Tırnak dibi açıcı (yalnızca Model 651.01 için)
- 21 Transformator
- 22 Alüminyum çanta (yalnızca Model 651.01 için)
- 23 Kutu (yalnızca Model 651.02 için)

ŞEBEKE VOLTAJI

Transformatorü (şekil 1 - parça 21) fişini cihazın ilgili prizine (şekil 1 - parça 5) takarak cihaza bağlayınız. Transformatorü elektrik prizine takınız.

AÇMA VE KAPAMA

Model 651.01: Arzu edilen dönüş yönüne göre iki düğmeden birine (şekil 1 - parça 3) basınız. Cihaz 3500 dönüş/dakika hızında çalışmaya başlar. Aynı düğmeye bastıkça dönüş hızını 6000, 8500 ve 11000 dönüş/dakika olarak artırmak ve aynı şekilde 8500, 6000 ve 3500 dönüş/dakika olarak düşürmek mümkündür (şekil 2).

Kapatmak için diğer düğmeye basınız (şekil 1 - parça 3).

Model 651.02: Cihazın açılması ve kapanması açma kapama düğmesinden yapılır (şekil 1 - parça 4). İki farklı dönüş hızı seçmek mümkündür: 4500 ve 6000 dönüş/dakika.

PİLİN ŞARJ EDİLMESİ (Model 651.02)

- Cihazı ilk kez kullanmadan önce ve kullanım sonrasında şarjı bittiğinde pillerini 12 saat süreyle şarj etmek gerekmektedir.
- Cihazı düğmesinden (şekil 1 - parça 4) kapatınız. Pilin şarj edilmesi yalnızca cihaz kapalı iken mümkündür.
- Transformatorü (şekil 1 - parça 21) fişini cihazın ilgili prizine (şekil 1 - parça 5) takarak cihaza bağlayınız.
- Transformatorü elektrik prizine takınız.
- Cihazı yalnızca gücünde net bir azalma farketmediğinizde şarj ediniz.
- Tamamen şarj olduğunda, cihaz elektrik şebekesine bağlanmadan 60 dakika süreyle kullanılabilir.
- Cihaz hem elektrik ile hem de cordless (kabloless) şekilde çalışabilir.
- Eğer cihaz, pili tamamen boş iken elektrikle çalışmazsa, cihazı kapatınız, pili beş dakika süreyle şarj ediniz ve elektrikle bağlı cihazı yeniden açınız.

AKSESUARLARIN ÇIKARILMASI VE TAKILMASI

- Bu işlemi daima cihaz kapalıyken gerçekleştiriniz.
- Aksesuarı cihazdan çekerek çıkarınız. Takmak için, tam olarak yerleşene kadar itiniz (şekil 3).
- **Model 651.01:** Törpü çubukları destek üzerine bastırarak takılır. Çıkarmak için gerekirse başka bir alet kullanabilirsiniz (şekil4).

KULLANIM ÖNERİLERİ

- Aksesuarları temizledikten ve dezenfekte ettikten sonra kullanmanız önerilir.
- Cildiniz temiz ve kuru olmalıdır. Ayaklarınızı ve ellerinizi işlemden hemen önce yıkamayınız.

TIRNAKLARIN KISALTILMASI

İnce safir plak ucu (şekil 1 - konum 10) kullanınız. Düzenli bir bakım tırnakları daha güçlü kılacaktır.

Makas ve pense kullanılmaktan vazgeçerek daha hassas çalışabilirsiniz ve tırnak etlerini önleyebilirsiniz.

TIRNAK ETLERİ

Tırnak etlerine bakım yapmak ve etlerin oluşumunu önlemek için **İğneli freze** (şekil 1 - konum 14) veya alev freze (şekil 1 - konum 16) kullanınız. Elinizi sıkı tutarak dikkatli bir şekilde yavaş yavaş ilerleyiniz.

NASIRLAR VE KUŞ GÖZLERİ

Nasırların veya kuş gözlerinin temizleneceği bölgedeki deriyi almak için **İnce safir konik ucu** (şekil 1 - konum 7) kullanınız. İşlemi **yuvarlak safir freze** (şekil 1 - konum 15) ile tamamlayınız.

SERTLİKLER VE NASIR OLUŞUMU

Bölgeye bakım yapmak için **kalın safir konik ucu** (şekil 1 - konum 8) tüm yüzüden geçiriniz ve sertlikler veya nasırlar tamamen kayboluncaya kadar işlemi tekrarlayınız. Özellikle yağın bölgeleri için **uzun safir konik ucu** (şekil 1 - konum 9) kullanınız.

TIRNAK ÇEVRESİNDEKİ DERİLER

Özellikle ayaklardaki, tırnak çevresindeki ölü deriyi almak için **alev frezezi** (şekil 1 - konum 16) kullanınız.

TIRNAKLARIN YÜZEYİ

Ayak tırnaklarında oldukça sık görülen fazla yüzeyi almak için **silindir frezezi** (şekil 1 - konum 17) kullanınız. Tırnak yüzeylerini düzeltmek ve pürüzleri temizlemek için keçe ucu (şekil 1 - konum 12) kullanınız.

TIRNAK DİBİ BEYAZ BÖLGEDEKİ DERİ

Bu işlem nemli cilt üzerinde yapılmalıdır. Bu bölgeyi deriden arındırmak için **tırnak dibi açıcıyı** (şekil 1 - konum 20) (yalnızca model 651.01) kullanınız. Uç dönmeye, ileri-geri bir hareket gerçekleştirebilirsiniz.

TIRNAKLARIN PARLATILMASI

Doğal ve takma tırnakları parlatmak için fırçayı (şekil 1 - konum 13) (yalnızca model 651.01) kullanınız.

TAKMA TIRNAKLARIN BAKIMI

Takma tırnakları kısaltmak ve şekil vermek için **destek üzerine yerleştirilmiş törpü çubuklarını** (şekil 1 - konum 18) (yalnızca model 651.01) kullanınız.

DİĞER CİHAZ AKSESUARLARININ KULLANIMI

Diğer cihaz aksesuarlarını takmak için özel **yuvayı** (şekil 1 - konum 19) (yalnızca model 651.01) kullanınız.

TIRNAKLARIN TOZA KARŞI KORUNMASI

Tırnakların bakımı sırasında oluşan toza karşı koruma sağlamak için özel **şeffaf koruyucuyu** (şekil 1 - konum 6) (yalnızca model 651.01) kullanınız.

TEMİZLİK VE BAKIM

- Her kullanım sonrasında temizlik ve bakım yapınız.
- Herhangi bir bakım veya değişim işlemi cihaz KAPALI ve elektrik bağlantısı çıkarılmışken yapılmalıdır.
 - Her kullanım sonrasında, aksesuarı ve şeffaf plastik koruyucuyu çıkarınız (şekil 1 - konum 6).
 - Kullanılan aksesuarları alkol ve fırça ile temizleyiniz ya da kaynar suda veya özel sterilizatör cihazları ile sterilize ediniz.
 - **DİKKAT:** Cihazın tümünü suya batırmayınız veya yıkamayınız. Yalnızca aksesuarlar ve şeffaf koruyucu su ile yıkanabilir (şekil 5).
 - Cihazın gövdesini, gerekirse hafif nemli olan yumuşak bir bezle temizleyiniz. Hiçbir durumda çözücü veya aşındırıcı deterjan kullanmayınız!

ELDEN ÇIKARMA

- Cihazın çevre ile ilgili normlara bağlı kalarak elden çıkarılması gerekmektedir.

Bu cihaz 2004/108/CE, 2009/125/CE, 2006/95/CE Avrupa Direktiflerine ve şu düzenlemeye uygundur: (CE) N. 1275/2008.



GARANTİ

VALERA tarafından alınan cihaz için aşağıdaki koşullarda garanti sağlar:

1. Satın alma işleminin yapıldığı ülkedeki distribütörümüz tarafından belirlenen koşullar geçerlidir. İsviçre ve 44/99/CE No'lu yönetmelikten kaynaklanan tüm sorunların garanti süresi ev içi kullanımda 24 ay ve profesyonel veya benzer bir kullanımda ise 12 aydır. Garanti süresi cihazın satın alındığı tarihten itibaren başlar. Cihazın alındığı satın alma tarihi, satıcı tarafından doldurulan ve damgalanan bu garanti sertifikası veya satın alma belgesinde yer alan tarihtir.
 2. Garanti yalnızca bu garanti sertifikası veya satın alma belgesi ibraz edildiğinde uygulanabilir.
 3. Garanti, garanti süresi boyunca ortaya çıkan hatalı malzeme veya üretimden kaynaklanan tüm sorunların giderilmesini kapsar. Cihazdaki sorunların giderilmesi cihazın tamir edilmesi veya cihazın kendinin değiştirilmesi ile sağlanabilir. Garanti, normlara uygun olmayan elektrik şebekesine yapılan bağlantıdan ve Kullanım Normlarına uymayarak yanlış kullanımdan kaynaklanan hasarları ve bozulmaları kapsamaz.
 4. Yürürlükteki yasalarca belirlenmiş olan sorumluluklar dışında, özellikle cihaz ile ilgili zamanla meydana gelebilecek olası hasarlara dair zararların ödenmesi gibi herhangi bir şekilde hak iddia edilemez.
 5. Garanti servisi ücretsiz olarak sağlanacaktır; bu hizmet garanti süresini uzatmayacak veya yeni bir garanti süresi başlatmayacaktır.
 6. Cihaz yetkili olmayan kişilerce kuralandığında veya tamir edildiğinde garanti geçersiz olacaktır.
- Arıza durumunda, cihazı iyice ambalajlanmış bir şekilde, satıcı tarafından tarihi atılmış ve damgalanmış garanti sertifikası ile birlikte yetkili Destek Merkezlerimizden birine veya garanti kapsamındaki tamir işlemini gerçekleştirmek üzere yasal ithalatçısına ileticek olan, cihazı satın almış olduğunuz mağazaya ıade ediniz.



Ürünün yada ambalajının üzerindeki  simgesi, bu ürünün normal ev çöplü gibi atılmayıp, elektrik ve elektronik cihazların geri dönüşüm için verildiği özel toplama noktalarından birine verilmesi gerektiğini belirtir. Bu ürünün doğru şekilde imha edilmesine katkıda bulunmakla hem çevreyi, hem de çevredekilerin sağlığını korumuş olursunuz. Yanlış şekilde imha ise hem çevreye hem de sağlığa zararlıdır. Bu ürünün geri dönüşümüne ilişkin daha ayrıntılı bilgileri belediye başkanınızdan, çöp dairenizden veya ürünü satın almış olduğunuz satıcıdan edinebilirsiniz.

VALERA tescilli bir Ligo Electric S.A İsviçre markasıdır.

NÁVOD NA POUŽITIE

Pozorne si prečítajte tento návod a starostlivo si ho odložte. Obsahuje veľmi užitočné rady pre bezpečnosť a používanie spotrebiča.

K dispozícii sú aj na internetovej stránke www.valera.com

BEZPEČNOSTNÉ UPOZORNENIA

- **Dôležité:** Kvôli zaisteniu doplnkovej ochrany sa na elektrické vedenie, pomocou ktorého sa bude spotrebič napájať, odporúča nainštalovať diferenciálny spínač, ktorý zasiahne pri prúde neprevyšujúcom 30 mA. Ďalšie informácie si vyžiadajte od dôveryhodného elektrikára.
- Pred použitím spotrebiča sa uistite, že je dokonale suchý.
-  • **POZOR:** Tento spotrebič nepoužívajte v blízkosti vaní, umývadiel ani iných nádob s vodou.
- Tento spotrebič smú používať deti vo veku od 8 rokov a osoby s obmedzenými fyzickými, zmyslovými alebo rozumovými schopnosťami, ako aj osoby s nedostatkom skúseností a poznatkov o spotrebiči, ktoré sú pod primeraným dozorom alebo boli poučené o používaní spotrebiča bezpečným spôsobom a sú si vedomé súvisiacich nebezpečenstiev.
- Deti sa nesmú hrať so spotrebičom.
- Deti nesmú spotrebič čistiť ani na ňom vykonávať údržbu, pokiaľ nie sú pod dozorom.
- Ak sa spotrebič používa v kúpeľniach, po použití bude nevyhnutné vypnúť ho, pretože blízkosť vody môže predstavovať nebezpečenstvo, aj keď je spotrebič vypnutý.
- Svoj spotrebič nepoužívajte, pokiaľ na ňom spozorujete nejakú poruchu, ak spadol alebo je poškodený jeho napájací kábel. Elektrický spotrebič sa nesnažte opraviť sami, ale požiadajte o pomoc autorizovaného technika. Ak je napájací kábel poškodený, musíte ho dať vymeniť u výrobcu alebo vo svojom servisnom stredisku, alebo v každom prípade osobe s podobnou kvalifikáciou, aby sa predišlo každému riziku.

- Spotrebič zapájajte iba k zdroju striedavého prúdu a kontrolujte, či sieťové napätie zodpovedá napätiu indikovanému na spotrebiči.
- Spotrebič nikdy neponárajte do vody ani do iných kvapalín.
- Spotrebič nekladte na miesta, odkiaľ by mohol spadnúť do vody alebo do inej kvapaliny.
- Nesnažte sa vytiahnuť spotrebič, ktorý spadol do vody: okamžite vytiahnite zástrčku do zásuvky elektrickej siete.
- Po použití spotrebič vždy vypnite a vytiahnite zástrčku zo zásuvky elektrickej siete. Zástrčku nevyťahujte zo sieťovej zásuvky

- ťahanim za kábel a nikdy ju nevyťahujte, ak máte mokré ruky.
- Napájací kábel nikdy neobtáčajte okolo spotrebiča. Pravidelne kontrolujte, či kábel nie je poškodený.
- Aby ste predišli nebezpečnému prehriatiu, odporúča sa odovúť napájací kábel v celej jeho dĺžke.
- Prvky použité na zabalenie jednotky (plastové vrecká, lepenková škatuľa a pod.) uchovávajú mimo dosahu detí, pretože pre ne predstavujú možné nebezpečenstvo.
- Tento spotrebič bol navrhnutý iba na vykonávanie manikúry a pedikúry. Akékoľvek iné použitie sa považuje za nesprávne a môže byť nebezpečné. Výrobca nemôže prevziať žiadnu zodpovednosť za prípadné škody spôsobené nesprávnym alebo chybným používaním.
- Spotrebič má k dispozícii batériu NIMH.
- Vzhľadom na ochranu životného prostredia vám odporúčame nevyhadzovať vybitú batériu do komunálneho odpadu, ale odovzdať ju v príslušnom zbernom stredisku.
- Batériu dajte vybrať kvalifikovanému technikovi alebo v centre na zber/obnovu batérií
- Batériu nevystavujte nadmernej vlhkosti ani kontaktu s kvapalinami.
- Batériu nechávajte v dostatočnej vzdialenosti od magnetických polí, zdrojov tepla a voľného plameňa.
- Nebezpečenstvo poškriabania a porezania. Ak je niektorý diel príslušenstva poškodený, nepoužívajte ho, ale okamžite ho vymeňte.
- Ak máte voperovaný kardiostimulátor, pred použitím spotrebiča sa poraďte so svojím lekárom.
- Spotrebič nepoužívajte, ak máte na miestach, ktoré chcete ošetriť, ranky, podráždenú pokožku alebo kožné ochorenia.

Dôležité

- Po každom použití použité diely vyčistíte a vydezinfikujete.

SPÔSOB POUŽITIA KOMPONENTY

- 1 Maniswiss Professional (Mod. 651.01)
- 2 Maniswiss Cordless (Mod. 651.02)
- 3 Mod. 651.01: tlačidlá zapnutia / smer otáčania / voľba rýchlosti / vypnutie
- 4 Mod. 651.02: prepínač zapnutia / vypnutia
- 5 Napájacia zásuvka
- 6 Ochranný priehľadný kryt (iba pre Mod. 651.01)
- 7 Zafirový kužel s jemným zrnom
- 8 Zafirový kužel s hrubým zrnom
- 9 Dlhý zafirový kužel (iba Mod. 651.01)
- 10 Zafirový disk s jemným zrnom
- 11 Zafirový disk s hrubým zrnom (iba Mod. 651.01)
- 12 Plsténý kužel
- 13 Kečka (iba pre Mod. 651.01)
- 14 Ihlová fréza (iba pre Mod. 651.01)
- 15 Zafirová okrúhla fréza
- 16 Kuželová fréza
- 17 Valčeková fréza
- 18 Držiak a brúsne valčeky s hrubým, stredným a jemným zrnom (Mod. 651.01)
- 19 Vreteno pre montáž iného príslušenstva (iba pre Mod. 651.01)
- 20 Odstraňovač kožičky (iba pre Mod. 651.01)
- 21 Transformátor
- 22 Hliníkový kufrík (iba pre Mod. 651.01)
- 23 Skrinka (iba pre Mod. 651.02)

NAPÁJANIE ZO SIETE

Zapojte transformátor (obr.1 – ozn.21) do spotrebiča vsunutím zástrčky do príslušnej zásuvky spotrebiča (obr.1 - ozn.5). Zapojte transformátor k zásuvke elektrickej siete.

ZAPNUTIE A VYPNUTIE

Model 651.01: Stlačte jedno z dvoch tlačidiel (obr.1 - ozn.3) podľa želaného smeru otáčania.

Spotrebič sa zapne s rýchlosťou 3500 otáčok/minútu. Nasledujúcimi stlačeniami toho istého tlačidla sa rýchlosť otáčania najprv postupne zvýši na 6000, 8500 a 11000 otáčok/minútu, potom sa zníži na 8500, 6000 a 3500 otáčok/minútu (obr.2). Spotrebič vypnete druhým tlačidlom (obr.1 - ozn.3).

Model 651.02: Spotrebič sa zapína a vypína prepínačom (obr.1 - ozn.4). Dajú sa zvoliť dve rôzne rýchlosti otáčania: 4500 a 6000 otáčok/minútu.

NABÍJANIE BATÉRIE (Mod. 651.02)

- Pred prvým použitím spotrebiča, a neskôr, po vybití pri používaní, bude nevyhnutné nechať batériu nabíjať 12 hodín.
- Spotrebič vypnite vypínačom (obr.1 - ozn.4). Batéria sa môže nabíjať, len ak je spotrebič vypnutý.
- Zapojte transformátor (obr.1 – ozn.21) do spotrebiča vsunutím zástrčky do príslušnej zásuvky spotrebiča (obr.1 - ozn.5).
- Zapojte transformátor k zásuvke elektrickej siete.
- Batériu nabíjajte až po spozorovaní jasného poklesu výkonu spotrebiča.
- Keď je batéria úplne nabitá, môžete spotrebič používať 60 minút bez zapojenia k elektrickej sieti.
- Spotrebič môže fungovať pri napájaní z elektrickej siete aj v režime cordless (bez kábla).
- Ak by spotrebič s úplne vybitou batériou nefungoval, aj keď sa napája z elektrickej siete, vypnite ho, nechajte batériu nabíjať približne päť minút a potom spotrebič pripojený k sieti opäť zapnite.

ODMONTOVANIE A MONTÁŽ PRÍSLUŠENSTVA

- Tento úkon robte vždy s vypnutým spotrebičom.
- Príslušenstvo odmontujte stiahnutím zo spotrebiča. Pri montáži príslušenstvo zatlačte až na doraz (obr.3).
- Model 651.01:** Brúsne valčeky sa nasávajú na držiak. Prípadne si pomôžte nástrojom na ich odmontovanie (obr.4).

ODPORÚČANIA NA POUŽITIE

- Odporúča sa používať čisté a vydezinfikované príslušenstvo.
- Pokožka musí byť suchá. Nohy ani ruky si neumývajte tesne pred ich ošetrením.

SKRÁTENIE NECHTOV

Použite **zafirový disk s jemným zrnom** (obr.1 - ozn.10). Pravidelnou starostlivosťou sa posilnia.

Ak sa úplne vzdáte nožičiek a pinzety, môžete pracovať presnejšie a predchádzať zarastaniu nechtov.

ZARASTENÉ NECHTY

Na ošetrenie a na predchádzanie zarastania nechty použite **ihlovú frézu** (obr.1 - ozn.14) alebo **kuželovú frézu** (obr.1 - ozn.16). Pokračujte postupne, jemne, nástroj držte pevne.

OTLAKY A KURIE OKÁ

Na odstránenie stvrdnutej pokožky otlakov alebo kurieho oka použite **zafirový kužel s jemným zrnom** (obr.1 - ozn.7). Prácu ukončte **okrúhlym zafirovou frézkou** (obr.1 - ozn.15).

STVRDNUTÁ POKOŽKA A OTLAKY

Viacrát prejdite **zafirovým kuželom s hrubým zrnom** (obr.1 - ozn.8) po celom povrchu, ktorý chcete ošetriť, až kým úplne neodstránite stvrdnutú pokožku a otlaky. Pri mimoriadne rozšírených plochách použite **dlhý zafirový kužel** (obr.1 - ozn.9)

KOŽTIČKA OKOLO NECHTOV

Na odstránenie mrŕvej koŕtičky okolo nechtoŕ, predovŕšetkým na nohách, pouŕžite **kuŕelovú frézku** (obr.1 - ozn.16).

POVRCH NECHTOV

Na ŕtenenie príliŕ hrubého povrchu nechtoŕ na nohách pouŕžite **valčekovú frézku** (obr.1 - ozn.17). Na ich vyhladenie a odstránenie nerovností pouŕžite **plstený kuŕel** (obr.1 ozn.12).

KOŽTIČKA POLMESIACA NA NECHTOCH

Toto oŕtenie sa robí na vlhkkej pokožke. Aby ste uŕvolili polmesiac od koŕtičky, pouŕžite **odstraňovač koŕtičky** (obr.1 - ozn.20) (iba mod. 651.01). Hrot sa neotáča, ale vykonáva pohyb dopredu-dozadu.

LEŠTENIE NECHTOV

Na leŕtenie prirodzených aj umelých nechtoŕ pouŕžite **kefku** (obr.1 - ozn.13) (iba mod. 651.01).

OŠETRENIE UMELÝCH NECHTOV

Na skrátenie a modelovanie umelých nechtoŕ pouŕžite **brúsne valčeky** namontované na príslušný **drŕiak** (obr.1 - ozn.18) (iba mod. 651.01).

POUŕITIE PRÍSLUŕENSTVA INÝCH SPOTREBIČOV

Na montáž prísluŕenstva iných spotrebičovoŕ pouŕžite príslušné **vreteno** (obr.1 - ozn.19) (iba mod. 651.01).

OCHRANA PROTI PRACHU Z NECHTOV

Na ochranu pred prachom, ktorý sa vytvára pri oŕetrovaní nechtoŕ pouŕžívajte príslušný **ochranný priehľadný kryt** (obr.1 - ozn.6) (iba mod.651.01)

ČISTENIE A ÚDRŕŽBA

- Čistenie a údrŕžu vykonávajte po každom pouŕití spotrebiča.
- Vŕšetky úkony údrŕžby alebo výmeny dielov treba robiť na VYPNUTOM spotrebiči, ktorý je odpojený od elektrického napájania.
 - Po každom pouŕití prísluŕenstvo a prípadne aj plastový priehľadný kryt odŕráňte (obr.1 - ozn.6).
 - Prísluŕenstvo vyčistíte denaturovaným liehom a kefkou alebo ho vysterylizujete vriacou vodou alebo vhodnými sterilizačnými prístrojmi.
 - POZOR: Zložený spotrebič neponárajte do vody ani nedovoľte, aby sa namočil. Vo vode sa smie umývať iba prísluŕenstvo a ochranný priehľadný kryt (obr.5).
 - Telo spotrebiča očistíte mäkkou utierkou, ktorú môžete podľa potreby mierne navlhčiť. V ŕiadnom prípade nepouŕívajte rozpúŕadlá ani abrazívne čistidlá!

LIKVIDÁCIA

- Spotrebič sa musí zlikvidovať v súlade s normami na ochranu ŕivotného prostredia.

Tento spotrebič vyhovuje podmienkam európskych smerníc 2004/108/ES, 2009/125/ES, 2006/95/ES a nariadeniu (ES) č. 1275/2008.



ZÁRUKA

Záručné podmienky značky VALERA:

1. Záruka vz'ahuje sa na tento spotrebič je stanovená našim zástupcom v zemi predaja. Vo ŕvajčiarsku a v krajinách Európskej únie je záručná lehota 24 mesiacov pre domáce pouŕitie a 12 mesiacov pre profesionálne a podobné pouŕitie. Záručná doba začína beŕať od dáta nadobudnutia spotrebiča kúpoŕ, ako je uvedené na záručnom liste (popr. úštenke) alebo faktúre a potvrdenom razítkom predaju.
 2. Záruka je uplatniteľná oproti predloŕeniu záručného listu (popr. úštenke) alebo faktúry.
 3. Záruka sa vz'ahuje na odstránenie chýb, vyplývajúci z preukázateľných chýb materiálu alebo spracovania, vzniknutých v priebehu záručnej doby. Odstránenie chýb bude prevedené ich opravou, poprípade ich výmenou za bezchybný tovar. Záruka sa nevz'ahuje na akékoľvek poškodenie vzniknuté v dôsledku nesprávneho pripojenia ku zdroju energie, nevhodného pouŕitia, rozbitia, beŕného opotrebenia a nereŕpektovania inŕtrukcií v návode na pouŕitie.
 4. Vŕšetky ďalšie reklamácie, vrátane eventuálneho vonkajŕieho poškodenia prístroja, sú vylúčené, pokiaľ náš záväzok nie je právne vymáhateľný.
 5. Záručný servis je zdarma; neovplyvňuje dátum vyprŕaniu záruky.
 6. Záruka sa stáva bezpredmetnou, pokiaľ oprava prístroja bola prevedená neautorizovaným servisom.
- V prípade zistenia chyby vráťte zabalený prístroj spoločne so záručným listom s riadne uvedeným dátumom a razítkom predajcovi, ktorý ich zaŕle na servisné centrum oficiálneho dovozcu, alebo servisnému centru Valera.
- Výrobca si vyhradzuje neopodstatnené zmeny ŕtandardného vyhotovenia, ktoré nemajú vplyv na funkciu výrobku.



Symbol  a výrobku alebo jeho balenie udáva, ŕe tento výrobok nepatrí do domáceho odpadu. Je nutné ho odviesť do zberného miesta pre recykláciu elektrického a elektronického zariadenia. Zariadením správnej likvidácie tohto výrobku pomôŕete zabrániť negatívnym dôsledkom pre ŕivotné prostredie a ľudské zdravie, ktoré by inak boli spôsobené nevhodnou likvidáciou tohto výrobku. Podrobnejšie informácie o recyklácii tohto výrobku zistíte u príslušného miestneho úradu, ŕuŕby pre likvidáciu domového odpadu alebo v obchode, kde ste výrobok zakúpili. Údrŕbu rozsiahlejšieho charakteru alebo údrŕbu, ktorá vyžaduje zásah do vnútorných častí spotrebiča, musí vykonať iba ŕpecializovaný servis! Nedodrŕžaním pokynov výrobcu zaniká právo na záručnú opravu!

VALERA registrovaná obchodná značka spoločnosti Ligo Electric S.A. - Switzerland

ІНСТРУКЦІЯ З ВИКОРИСТАННЯ

Уважно прочитайте цю інструкцію з використання та зберіжіть її. Вона містить цінні поради щодо безпеки та використання апарату.

Доступні також на сайті www.valera.com

ПОПЕРЕДЖЕННЯ

- **Важливо:** Для гарантії додаткової безпеки рекомендовано встановити в основній електромережі, до якої підключено прилад, диференційне реле-запобіжник, розраховане на інтервенційний струм в 30 мА. Для більш детальної інформації зверніться до кваліфікованого електрика.

- Перед використанням приладу переконайтеся в тому, що він сухий.



- **УВАГА:** Не користуйтеся приладом в ванній або під душем, біля басейнів або інших ємностей з водою.

- Цим приладом можуть користуватися діти старше 8 років і особи з обмеженими фізичними, сенсорними або розумовими можливостями, або такими, що не володіють достатніми знаннями й уміннями, якщо вони перебувають під доглядом, або якщо вони проінструктовані щодо безпечного використання приладу й усвідомлюють пов'язану з ним небезпеку.

- Слідкуйте, щоб діти не використовували прилад для ігор.

- Операції з чистки й догляду не повинні проводитись дітьми без нагляду.

- Коли феном користуються в ванній кімнаті, після закінчення слід витягти вилку з розетки, тому що близькість води небезпечна, навіть якщо фен вимкнений.

- Не користуйтеся несправним феном, якщо він падав або пошкоджено шнур живлення. Не намагайтеся самі полагодити електроприлад, зверніться до уповноваженого сервісного центру. Ушкоджений шнур має бути замінено виробником, або його технічною сервісною службою, у всякому разі, фахівцем з відповідною кваліфікацією; це допоможе запобігти будь-якої небезпеки.

- Під'єднайте апарат тільки до мережі зі змінним струмом та перевіряйте, щоб напруга в мережі відповідала значенню на самому апараті.

- Не занурюйте апарат у воду чи інші рідини.

- Не ставіть апарат в місцях, звідки він може впасти у воду чи в іншу рідину.

- Не намагайтеся витягнути апарат, якщо він упав у воду: негайно вийміть штепсель з мережної розетки.

- Після використання завжди вимикайте апарат та витягуйте штепсель з мережної розетки. Не тягніть за шнур живлення при витяганні штепселя з розетки та не виконуйте цю операцію мокрими руками.

- Не намотуйте шнур навколо апарату. Час від часу перевіряйте, чи не ушкоджений шнур живлення.

- Щоб запобігти небезпечному перегріву, ми радимо розмотувати шнур живлення по всій його довжині.
- Елементи, з яких складається упаковка апарату (пластикові пакети, картонні коробки, тощо), мають зберігатися подалі від дітей, оскільки становлять джерело небезпеки.
- Цей апарат спроектовано тільки для манікюру та педикюру. Будь-яке інше використання має вважатися використанням не за призначенням і тому небезпечним. Виробник не вважатиметься відповідальним за можливі ушкодження внаслідок використання не за призначенням або помилкового використання.
- Прилад має NiMH акумулятор. Для запобігання забруднення навколишнього середовища, не використовуйте звичайні сміттєбідники для відпрацьованих акумуляторів, але доставляйте їх до спеціальних пунктів збору.
- Виймайте батарею мають право лише технічні фахівці або робітники зі служб переробки/вторинного використання.
- Не надавайте батарею впливу надмірної вологості та запобігайте її контакту з рідинами.
- Тримайте батарею на достатній відстані від електромагнетних полів, джерел тепла та відкритого полум'я.
- Небезпека подразлин чи порізів. Не використовуйте пошкоджені насадки, відразу ж замінійте їх.
- Особи з електрокардіостимуляторами мають проконсультуватися із власним лікарем, і тільки після цього використовувати апарат.
- Не використовуйте апарат за наявності порізів, роздратувань та захворювань шкіри.

Важливо

- Після кожного використання очистіть та дезинфікуйте застосовані насадки.

ЗАСІБ ВИКОРИСТАННЯ

КОМПОНЕНТИ

- 1 Maniswiss Professional (651.01)
- 2 Maniswiss Cordless (651.02)
- 3 Мод. 651.01: кнопки увімкнення / напруму обертання / вибору швидкості / вимкнення
- 4 Мод. 651.02: перемикач увімкнення / вимкнення
- 5 Роз'єм для джерела живлення
- 6 Прозора захисна накладка (тільки у мод. 651.01)
- 7 Дрібнозерниста конусна насадка з сапфіровим напиленням
- 8 Грубозерниста конусна насадка з сапфіровим напиленням
- 9 Довга конусна насадка з сапфіровим напиленням (тільки у мод. 651.01)
- 10 Дрібнозернистий диск з сапфіровим напиленням
- 11 Грубозернистий диск з сапфіровим напиленням (тільки у мод. 651.01)
- 12 Фетрова конусна насадка
- 13 Щіточка (тільки у мод. 651.01)
- 14 Голчата фреза (тільки у мод. 651.01)
- 15 Кругла фреза з сапфіровим напиленням
- 16 Фреза «полум'я»
- 17 Циліндрична фреза
- 18 Утримувач та грубозернисті, середнезернисті та дрібнозернисті шліфувальні трубочасті циліндричні насадки (мод. 651.01)
- 19 Оправка для встановлення інших насадок (тільки у мод. 651.01)
- 20 Насадка для підйому кутикули (тільки у мод. 651.01)
- 21 Трансформатор
- 22 Алюмінієвий саквоязик (тільки у мод. 651.01)
- 23 Штатулка (тільки у мод. 651.02)

ЖИВЛЕННЯ ВІД МЕРЕЖІ

Поедняйте трансформатор (мал.1 - див. 21) з апаратом, вставляючи штепсель у відповідний роз'єм на апараті (мал.1 - див.5). Підключіть трансформатор до мережної розетки.

УВІМКНЕННЯ ТА ВИМКНЕННЯ

Модель 651.01: Натисніть на одну з двох кнопок (мал.1 - див.3) , залежно від бажаного напрямку обертання. Апарат починає роботу зі швидкістю 3500 оборотів на хвилину. При подальшому натисканні на цю ж кнопку ви можете змінити швидкість обертання, збільшивши її до 6000, 8500 та 11000 оборотів на хвилину, а тоді зменшивши до 8500, 6000 та 3500 оборотів на хвилину (мал.2).

Щоб вимкнути, натисніть на іншу кнопку (мал.1 - див.3).

Модель 651.02: Увімкнення та вимкнення апарату відбувається за допомогою виимкача (мал.1 - див.4). Ви можете вибрати дві швидкості обертання: 4500 та 6000 оборотів на хвилину.

ПІДЗАРЯДКА АКУМУЛЯТОРА (мод. 651.02)

- Перш ніж використовувати апарат уперше та потім , якщо він розряджений після використання, заряджайте акумулятор протягом 12 годин.
- Вимкніть апарат за допомогою виимкача (мал.1 - див.4). Зарядження акумулятора можливе лише при вимкненому апараті.
- Поедняйте трансформатор (мал.1 - див.21) з апаратом, вставляючи штепсель у відповідний роз'єм на апараті (мал.1 - див.5).
- Підключіть трансформатор до мережної розетки.
- Підзаряджайте акумулятор, тільки якщо Ви відчуваєте значне падіння потужності приладу.
- При повністю розрядженому акумуляторі ви можете використовувати апарат ще 60 хвилин, не під'єднуючи його до електричної мережі.
- Апарат може працювати як з живленням від мережі, так й у режимі бездротового зв'язку (без живлення шнуру).
- Якщо апарат при повністю розрядженому акумуляторі не працюватиме від мережі, вимкніть його, зарядіть акумулятор протягом 5 хвилин і знову увімкніть апарат, під'єднавши його до мережі.

ВИДАЛЕННЯ ТА ВСТАНОВЛЕННЯ НАСАДОК

- Виконуйте цю операцію завжди при вимкненому апараті.
- Видалення насадки відбувається шляхом витягування. Встановлення насадки відбувається шляхом протшовхування до упору (мал.3).
- **Модель 651.01:** Шліфувальні циліндрові насадки вставляються в утримувач шляхом натиснення. Для їх зняття можна при необхідності скористатися інструментом (мал.4).

ПОРАДИ З ВИКОРИСТАННЯ

- Рекомендується користуватися чистим і продезинфікованим приладдям.
- Шкіра має бути сухою. Не мийте ноги або руки перед безпосередньо початком процедури.

ПІДРІЗУВАННЯ НІГТІВ

Використовуйте дрібнозернистий диск з сапфіровим напиленням (мал.1 - поз.10). Регулярний догляд за нігтями робить їх міцнішими.

Відмовившись остаточно від ножиць та пинцетів ви можете діяти з більшою точністю та запобігти вrostанню нігтів.

ВРОСЛІ НІГТИ

Використовуйте голчату фрезу (мал.1 - поз.14) або фрезу «полум'я» (мал.1 - поз.16), щоб доглядати за нігтями та запобігти їхньому вrostанню. Дійте поступово, обережно, упевнено.

МОЗОЛІ НА НОГАХ І МІЖ ПАЛЬЦЯМИ НІГ

Використовуйте дрібнозернисту конусну насадку з сапфіровим наповненням (мал.1 - поз.7) для видалення затверділої шкіри, мозолів на ногах або між пальцями ніг. Закінчіть процедуру **круглою фрезою з сапфіровим наповненням** (мал.1 - поз.15).

МОЗОЛИСТІСТЬ ТА ЗАТВЕРДІЛІСТЬ ШКІРИ

Пройдіться **грубозернистою конусною насадкою з сапфіровим наповненням** (мал.1 - поз.8) по всій оброблюваній поверхні і кілька разів повторіть цю операцію аж до повного видалення мозолістості та затверділості шкіри. Для обробки великих ділянок шкіри скористайтеся **довгою конусною насадкою з сапфіровим наповненням** (мал.1 - поз.9).

ШКІРА НАВКОЛО НІГТІВ

Для видалення ороговілої шкіри навколо нігтів, особливо на ногах, користуйтеся **фрезою «полум'я»** (мал.1 - поз.16).

ПОВЕРХНЯ НІГТІВ

Використайте **циліндричну фрезу** (мал.1 - поз.17) для потоншення нігтів на ногах. Щоб відполірувати поверхню нігтів і видалити шорсткості, користуйтеся **фетровою конусною насадкою** (мал.1 - поз.12).

КУТИКУЛА НА НІГТЬОВІЙ ЛУНЦІ

Її обробка виконується по вологій шкірі. Щоб звільнити лунку від шкіри, використовуйте **насадку для підйому кутикули** (мал.1 - поз.20) (тільки у мод.651.01). Насадка не обертається, а виконує рух вперед - назад.

ПОЛІРУВАННЯ НІГТІВ

Для полірування як натуральних, так і штучних нігтів, використовуйте **щітку** (мал.1 - поз.13) (тільки у мод.651.01).

ОБРОБКА ШТУЧНИХ НІГТІВ

Щоб укоротити і надати форму штучним нігтям, використовуйте **циліндрові насадки**, встановлені в відповідний **утримувач** (мал.1 - поз.18) (тільки у мод.651.01).

ВИКОРИСТАННЯ НАСАДОК ВІД ІНШИХ АПАРАТІВ

Для встановлення насадок від інших апаратів використовуйте спеціальну **оправку** (мал.1 - поз.19) (тільки у мод.651.01).

ЗАХИСТ ВІД НІГТЬОВОГО ПИЛУ

Для захисту від нігтьового пилу, що утворюється під час обробки нігтів, використовуйте спеціальну **прозору захисну накладку** (мал.1 - поз.6) (тільки у мод.651.01)

ОЧИЩЕННЯ ТА ДОГЛЯД

Після кожного сеансу очищуйте апарат та виконуйте операції з догляду.

- Будь-яка операція з догляду або заміні насадок має проводитися при ВІМКНЕНОМУ апараті, від'єднаному від мережі живлення.
- Після кожного ви користання знімайте насадку та наявну захисну прозору накладку (мал.1 - поз.6).
- Очищайте використані насадки денатуратом та щіткою або стерилізуйте їх в кип'ятку або в спеціальних стерилізаторах.
- УВАГА: Забороняється занурювати або мочити водою увесь апарат. Водою можна мити тільки насадки і прозору захисну накладку (мал.5).

- Очищуйте корпус приладу м'якою ганчіркою, в разі необхідності злегка зволоженою. Ні в якому разі не використовуйте розчинники або абразивні миючі засоби!

УТИЛІЗАЦІЯ

- Утилізація апарата має проводитися дружині до довкілля способом способом.

Цей прилад відповідає вимогам європейських директив 2004/108/CE 2009/125/CE, 2006/95/CE та регламенту CE 1275/2008.



ГАРАНТІЯ

VALERA надає гарантію на придбаний Вами прилад за таких умов:

1. Гарантія діє на умовах, встановлених нашим офіційним дистрибутором на території країни, де був придбаний прилад. У Швейцарії й у тих країнах, де діють положення європейської Директиви 44/99/CE, гарантійний термін складає 24 місяця для побутового використання і 12 місяців для професійного або аналогічного йому використання. Гарантійний термін обчислюється із дня придбання приладу. Датою придбання приладу є дата дійсного гарантійного талона, належним чином заповненого та містячого печатку продавця, або ж дата документа на покупку.
2. Гарантійне обслуговування надається тільки при пред'явленні даного гарантійного талону або документа на покупку.
3. Гарантія передбачає усунення всіх дефектів матеріалу або дефектів виготовлення, виявлених протягом гарантійного періоду. Усунення дефектів може здійснюватися шляхом ремонту приладу або його заміни. Гарантія не покриває дефекти або uszkodження, що виникли в результаті підключення приладу до електричної мережі, що не відповідає вимогам діючих норм; використання приладу не за призначенням, а також недотримання правил користування.
4. У відношенні гарантії не приймаються претензії будь-якого роду, зокрема претензії на відшкодування збитків, заподіяних за межами приладу, з виключенням нездовжано встановлених діючими законами випадків можливої відповідальності.
5. Гарантійне обслуговування надається безоплатно; при цьому воно не надає право на продовження гарантійного терміну, а також на початок нового гарантійного періоду.
6. Гарантія втрачає силу у випадку наявності uszkodжень, що виникли в результаті порушень правил експлуатації або ремонту приладу з боку неуповноваженого персоналу.

У випадку виявлення несправності поверніть належним чином упакований прилад разом з гарантійним талоном, у якому проставлена дата і печатка продавця, в один з наших Центрів сервісного обслуговування або Вашому продавцеві, що передасть його офіційному імпортереві для гарантійного ремонту.



Символ  на продукті або на упаковці означає, що цей продукт може бути перероблено як домашнє сміття. Замість цього його може бути передано в спеціальне місце для утилізації відходів електричного та електронного обладнання. Гарантуючи, що продукт утилізовано коректно, ви сприяєте запобіганню потенційно негативних наслідків для зовнішнього середовища та здоров'я людей, що може в іншому випадку виникнути при неналежному поводженні з відходами цих продуктів. Для більш детальної інформації про утилізацію цих продуктів, будь ласка зв'яжіться з вашими локальними офісами в місті, вашими домашніми службами по утилізації відходів та магазинами, де ви придбали цей продукт.

VALERA є зареєстрованим торговим знаком компанії **Ligo Electric S.A.** - Швейцарія

ИНСТРУКЦИИ ПО ЭКСПЛУАТАЦИИ

Внимательно прочитайте и аккуратно храните настоящие инструкции по эксплуатации. В них содержатся ценные рекомендации по безопасности и пользованию прибором.

Также доступны на сайте www.valera.com

УКАЗАНИЯ ПО МЕРАМ БЕЗОПАСНОСТИ

- Важно: Для повышения безопасности эксплуатации прибора электрическую сеть, используемую для его питания, рекомендуется снабдить дифференциальным предохранительным выключателем на силу тока не более 30 мА. Для получения более подробной информации обратитесь в специализированную службу.

- Перед использованием убедитесь, что прибор не содержит следов влаги: электроприбор должен быть абсолютно сухим.



- Не пользуйтесь прибором вблизи заполненных водой ванн, раковин или иных емкостей.

- Данный прибор может быть использован детьми старше 8 лет, лицами с ограниченными физическими, сенсорными или умственными способностями, лицами, не обладающими достаточными знаниями или опытом, исключительно в том случае, если им было показано, как использовать прибор, и они находятся под присмотром лиц, отвечающих за их безопасность.

- Не позволяйте детям играть с прибором.

- Не позволяйте детям разбирать или очищать прибор или его части без присмотра взрослых.

- При использовании фена в ванной комнате по окончании работы с ним необходимо вынуть вилку из розетки, так как повышенная влажность и близость воды представляет опасность, даже если фен выключен.

- В случае повреждения сетевого провода обращайтесь только в те мастерские, которые рекомендует продавец, так как для ремонта требуется специальное оборудование. • В случае повреждения провода он должен быть заменен изготовителем или в официальном центре технического обслуживания, или же квалифицированным специалистом для предупреждения возникновения какого бы то ни было риска.

- Подключайте прибор только к источникам переменного тока и проверяйте, чтобы напряжение сети соответствовало напряжению, указанному на самом приборе.

- Никогда не погружайте прибор в воду и другие жидкости.

- Не ставьте прибор в местах, где он может случайно упасть в воду или в другую жидкость.

- Не пытайтесь достать упавший в воду прибор: немедленно выньте вилку из розетки электрического тока.
- После пользования прибором всегда выключайте его и вынимайте вилку из розетки электрического тока. Чтобы вынуть вилку из розетки, не тяните за провод прибора и не трогайте вилку мокрыми руками.
- Никогда не наматывайте провод вокруг прибора. Периодически проверяйте, чтобы на проводе не было повреждений.
- Во избежание опасного перегрева прибора рекомендуется разматывать провод питания на всю его длину.
- Составляющие упаковку прибора материалы (пластиковые пакеты, картонная коробка и т. д.) не должны быть доступны для детей, поскольку они являются потенциальным источником опасности.
- Данный прибор предназначен только для маникюра и педикюра. Любое другое его применение считается ненадлежащим и, соответственно, опасным. Изготовитель не несет никакой ответственности за возможный ущерб, возникший в результате ненадлежащего или ошибочного пользования прибором.
- Произведите демонтаж аккумулятора силами квалифицированного технического персонала или в центре переработки/утилизации.
- Прибор оснащен никель-кадмиевой батареей. Для сохранения чистоты окружающей среды не выбрасывайте аккумулятор. Доставьте его в центр утилизации.
- Не подвергайте аккумулятор воздействию повышенной влажности и избегайте его контакта с жидкостями.
- Держите аккумулятор на достаточном расстоянии от магнитных полей, источников теплового излучения и открытого огня.
- Опасность нанесения царапин и порезов. Если какая-либо принадлежность прибора повреждена, не пользуйтесь ею и немедленно замените.
- При наличии в Вашем организме электронного стимулятора сердца проконсультируйтесь с врачом, прежде чем пользоваться прибором.
- Не пользуйтесь прибором при наличии ранок, раздражений или заболеваний кожи.

Важная информация

- Каждый раз после использования прибора очистите и продезинфицируйте использованные принадлежности.

СПОСОБЫ ПРИМЕНЕНИЯ

КОМПОНЕНТЫ

- 1 Maniswiss Professional (651.01)
- 2 Maniswiss Cordless (651.02)
- 3 Мод. 651.01: кнопки включение / направление вращения / выбор скорости / выключение
- 4 Мод. 651.02: переключатель включение / выключение
- 5 Розетка для источника питания
- 6 Прозрачная защитная накладка (только в Мод. 651.01)
- 7 Мелкозернистая конусная насадка с сапфировым напылением
- 8 Крупнозернистая конусная насадка с сапфировым напылением
- 9 Длинная конусная насадка с сапфировым напылением (только Мод. 651.01)
- 10 Мелкозернистый диск с сапфировым напылением
- 11 Крупнозернистый диск с сапфировым напылением (только Мод. 651.01)
- 12 Фетровая конусная насадка
- 13 Щетка (только в Мод. 651.01)
- 14 Игольчатая фреза (только в Мод. 651.01)
- 15 Круглая фреза с сапфировым напылением
- 16 Фреза "пламя"
- 17 Цилиндрическая фреза
- 18 Держатель и крупнозернистые, среднезернистые и мелкозернистые шлифовальные цилиндрические насадки (Мод. 651.01)
- 19 Оправка для установки других принадлежностей (только в Мод. 651.01)
- 20 Насадка для подъема кутикулы (только в Мод. 651.01)
- 21 Трансформатор
- 22 Алюминиевый чемоданчик (только в Мод. 651.01)
- 23 Штатулка (только в Мод. 651.02)

ПИТАНИЕ ОТ СЕТИ

Соедините трансформатор (рис.1 - об. 21) с прибором, вставив вилку в специальную розетку (рис.1 - rif.5). Подключите трансформатор к розетке электрического тока.

ВКЛЮЧЕНИЕ И ВЫКЛЮЧЕНИЕ

Модель 651.01: Нажмите на одну из двух кнопок (рис.1 - об.3) в зависимости от необходимого направления вращения насадки. Прибор начинает работать на скорости 3500 оборотов/минуту. Последующие нажатия на эту же кнопку меняют скорость вращения, поднимая ее до 6000, 8500 и 11000 оборотов/минуту, и затем последовательно снижая до 8500, 6000 и 3500 оборотов/минуту (рис.2).
Чтобы отключить вращение, нажмите другую кнопку (рис.1 - rif.3).

Модель 651.02: Включение и выключение прибора выполняется выключателем (рис.1 - об.4). Можно выбрать две скорости вращения насадок: 4500 и 6000 оборотов/минуту.

ПОДЗАРЯДКА БАТАРЕИ (Мод. 651.02)

- Прежде чем воспользоваться прибором в первый раз и в дальнейшем, когда после применения прибор разряжается, поставьте батарею на зарядку в течение 12 часов.
- Выключите прибор выключателем (рис.1 - об.4). Зарядка батареи возможна только при выключенном приборе.
- Соедините трансформатор (рис.1 - об.21) с прибором, вставив вилку в специальную розетку на приборе (рис.1 - об.5).
- Подключите трансформатор к розетке электрического тока.
- Заряджайте батарею, только когда становится заметно снижение мощности прибора.
- При полностью заряженной батарее прибором можно пользоваться в течение 60 минут без подключения к электрической сети.
- Прибор может работать как от сетевого питания, так и в режиме cordless (без шнура).
- В случае если прибор при полностью разряженной батарее не работает при подключении его к сети, необходимо выключить его, выполнить в течение пяти минут зарядку батареи и снова включить подключенный к сети прибор.

УСТАНОВКА И СНЯТИЕ ПРИНАДЛЕЖНОСТЕЙ

- Всегда выполняйте эти операции при выключенном приборе.
- Потяните и снимите принадлежность с прибора. Для установки принадлежности надавите на нее до упора (рис.3).
- **Модель 651.01:** Шлифовальные цилиндрические насадки вставляются в держатель нажатием. Для их снятия можно при необходимости воспользоваться инструментом (рис.4).

РЕКОМЕНДАЦИИ ПО ЭКСПЛУАТАЦИИ

- Рекомендуется пользоваться чистыми и продезинфицированными принадлежностями.
- Кожа при обработке должна быть сухой. Не мойте ноги или руки непосредственно перед их обработкой.

УКОРАЧИВАНИЕ НОГТЕЙ

Используйте для этого мелкозернистый диск с сапфировым напылением (рис.1 - пол.7). Регулярный уход за ногтями делает их более прочными.
Окончательно отказавшись от ножиц и щипцов, вы сможете действовать более точно и предупредить возникновение вросших ногтей.

ВРОСШИЕ НОГТИ

Пользуйтесь игольчатой фрезой (рис.1 - пол.14) или фрезой "пламя" (рис.1 - пол.16) для обработки и предупреждения возникновения вросших ногтей. Действуйте постепенно, осторожно и твердой рукой.

МОЗОЛИ НА НОГАХ И МЕЖДУ ПАЛЬЦАМИ НОГ

Пользуйтесь **мелкозернистой конусной насадкой с сапфировым напылением** (рис.1 - пол.7) для удаления затвердевшей кожи, мозолей на ногах или между пальцами ног. Заканчивайте обработку **круглой фрезой с сапфировым напылением** (рис.1 - пол.15).

МОЗОЛИ НА РУКАХ И ОГРУБЕЛОСТИ КОЖИ

Пройдитесь **крупнозернистой конусной насадкой с сапфировым напылением** (рис.1 - пол.8) по всей обрабатываемой поверхности и несколько раз повторите эту операцию вплоть до полного удаления мозолей на руках и огрубелостей кожи. Для обработки особенно обширных участков кожи используйте **длинную конусную насадку с сапфировым напылением** (рис.1 - пол.9).

КОЖА ВОКРУГ НОГТЕЙ

Для удаления ороговевшей кожи вокруг ногтей, особенно на ногах, используйте **фрезой "пламя"** (рис.1 - пол.16).

ПОВЕРХНОСТЬ НОГТЕЙ

Используйте **цилиндрическую фрезу** (рис.1 - пол.17) для сокращения слишком большой толщины ногтей на ногах. Чтобы отполировать поверхность ногтей и удалить шероховатости, используйте **фетровой конусной насадкой** (рис.1 - пол.12).

КУТИКУЛА НА НОГТЕВОЙ ЛУНКЕ

Ее обработка выполняется по влажной коже. Чтобы освободить лунку от кожицы, используйте **насадку для подъема кутикулы** (рис.1 - пол.20) (только мод.651.01). Насадка не вращается, а выполняет движение вперед - назад.

ПОЛИРОВАНИЕ НОГТЕЙ

Для полирования как натуральных, так и искусственных ногтей, используйте **щетку** (рис.1 - пол.13) (только мод.651.01).

ОБРАБОТКА ИСКУССТВЕННЫХ НОГТЕЙ

Чтобы укоротить и придать форму искусственным ногтям, используйте **цилиндрические насадки**, вставленные в специальный **держатель** (рис.1 - пол.18) (только мод.651.01).

ИСПОЛЬЗОВАНИЕ ПРИНАДЛЕЖНОСТЕЙ ДРУГИХ ПРИБОРОВ

Для установки принадлежностей из других наборов применяйте специальную **оправку** (рис.1 - пол.19) (только мод.651.01).

ЗАЩИТА ОТ НОГТЕВОЙ ПЫЛИ

Для защиты от ногтевой пыли, образующейся во время обработки ногтей, используйте специальную **прозрачную защитную накладку** (рис.1 - пол.6) (только мод.651.01).

ОЧИСТКА И УХОД

После каждого использования прибора необходимо выполнять его очистку и уход.

- Любая операция по уходу или замене насадок должна проводиться на **ВЫКЛЮЧЕННОМ** приборе, отсоединенном от сети питания.
- Каждый раз после использования прибора снимите с него насадку и, если установлена, прозрачную защитную накладку (рис.1 - пол.6).
- Очищайте использованные принадлежности денатуратом и щеткой или стерилизуйте их в кипятке или в специальных стерилизаторах.
- ВНИМАНИЕ:** запрещается погружать или мочить водой весь прибор. Водой можно мыть только принадлежности и прозрачную защитную накладку (рис.5).
- Протирайте корпус прибора мягкой слегка влажной тряпкой. Ни в коем случае не используйте для этого растворители и абразивные моющие составы!

УНИЧТОЖЕНИЕ ПРИБОРА

- Прибор должен выбрасываться (уничтожаться) при соблюдении правил защиты окружающей среды.

Данный прибор соответствует европейским Директивам 2004/108/CE, 2009/125/CE, 2006/95/CE и стандарту (CE) N. 1275/2008.



ГАРАНТИЯ

VALERA гарантирует приобретенный вами прибор при следующих условиях:

- Гарантия действует на условиях, устанавливаемых нашим официальным дистрибутором на территории страны, где был приобретен прибор. В Швейцарии и в странах, в которых действует европейская директива 44/99/CE, гарантийный срок составляет 24 месяца при домашнем использовании прибора и 12 месяцев при его профессиональном или подобном профессиональному применении. Гарантийный срок вступает в силу с момента покупки прибора. Датой покупки прибора является дата настоящего гарантийного свидетельства, надлежащим образом заполненного и заштемпелеванного продавцом, или же дата документа покупки.
 - Гарантийное обслуживание предоставляется только при предъявлении настоящего гарантийного свидетельства или документа покупки.
 - Гарантия предусматривает устранение всех дефектов материала или изготовления, выявленных в течение гарантийного периода. Устранение дефектов может осуществляться путем ремонта прибора, либо замены его. Гарантия не покрывает дефекты или повреждения, возникшие в результате подключения прибора к электрической сети, не отвечающей требованиям действующих норм; неправильного использования прибора, а также несоблюдения правил пользования.
 - В отношении гарантии не принимаются претензии любого рода, в частности претензии на возмещение убытков, причиненных за пределами прибора, с исключением недвусмысленно установленных действующими законами случаев возможной ответственности.
 - Гарантийное обслуживание предоставляется безвозмездно. При этом оно не дает право на продление гарантийного срока, а также на начало нового гарантийного периода.
 - Гарантия теряет силу в случае нарушения конструкции или ремонта прибора неуполномоченным персоналом.
- В случае возникновения какой либо неисправности верните надлежащим образом упакованный прибор вместе с гарантийным обязательством, несущим дату и печать продавца, в один из наших Центров сервисного обслуживания или вашему продавцу, который передаст его официальному импортеру для выполнения гарантийного ремонта.



Символ  на изделии или на его упаковке указывает, что данное изделие не подлежит утилизации в качестве бытовых отходов. Вместо этого его следует сдать в соответствующий пункт приемки электронного и электрооборудования для последующей утилизации. Соблюдая правила утилизации изделия, Вы можете предотвратить причинение потенциального ущерба окружающей среде и здоровью людей, который возможен вследствие неподобающего обращения с подобными отходами. За более подробной информацией об утилизации данного изделия просьба обращаться к местным властям, в службу по вызову и утилизации отходов или в магазин в котором Вы приобрели данное изделие.

VALERA является зарегистрированным торговым знаком Ligo Electric S.A. - Швейцария

تعليمات الاستعمال

يرجى قراءة تعليمات الاستعمال بدقة وحرص وحفظها بعناية. تحتوي هذه التعليمات على نصائح مهمة في ما يتعلق بالأمان وباستعمال الجهاز.

متاحة أيضا على الموقع www.valera.com

تحذيرات الأمان

- هام: لضمان حماية إضافية، ننصح بأن يركب في شبكة التيار الكهربائي التي تغذي الجهاز مفتاح قاطع فاصل بتدخل تيار لا يتجاوز 30 م أمبير (mA).
- لمزيد من المعلومات، قم بمراجعة فني كهربائي مؤهل.
- تأكد من أن الجهاز جاف تماما قبل استعماله.
- تنبيه: لا تستعمل أبدا الجهاز بالقرب من حوض الحمام، والمغسلة أو أي وعاء آخر مملوء بالماء. 
- يمكن استعمال هذا الجهاز من قبل الأطفال ابتداء من عمر 8 سنوات أو من قبل الأشخاص ذوي الإمكانات الجسدية أو الحسية أو العقلية المحدودة، أو الأشخاص محدودي الخبرة والدراسة فقط بالإشراف اللازم عليهم أو بعد تزويدهم بتعليمات استعمال الجهاز بشكل آمن وعند إدراكهم للخطر الذي يتعلق باستعمال الجهاز.
- يجب الإشراف على الأطفال لضمان عدم لعبهم بالجهاز.
- لا يجب أن يقوم بعمليات التنظيف والصيانة الأطفال بدون مراقبة.
- بعد الاستعمال، قم بإطفاء مجفف الشعر دائما وأفضل القابض عن مصدر التيار الكهربائي. و لا تحاول فصل القابض عن مصدر التيار الكهربائي بشد السلك الكهربائي.
- لا تستعمل جهازك إذا بدا عليه أمرا شاذًا، أو إذا سقط أو إذا تعرض السلك الكهربائي للتلف. لا تحاول أن تصلح الجهاز من تلقاء نفسك، بل قم بتوكيل هذا الأمر لفني مؤهل معتمد. إذا تلف كبل الجهاز، يجب أن يتم استبداله من قبل المصنع أو مركز الخدمة المعتمد أو تقني مؤهل وذلك لتفادي أي خطر.
- يجب توصيل الجهاز بالتيار المتناوب، وتأكد من مطابقة جهد التيار وبيانات الجهد المدونة على لوحة الجهاز.
- لا تقم الجهاز أبدا في الماء أو في سوائل أخرى.
- لا تضع الجهاز في مكان يمكن أن يسبب سقوطه في الماء أو في سوائل أخرى.
- لا تحاول استرجاع جهاز كهربائي سقط في الماء: أفضل فورا القابض من مقبض التيار الكهربائي.
- بعد الاستعمال، قم بإطفاء الجهاز وافصل القابض عن مقبض التيار الكهربائي. لا تسحب القابض من مقبض التيار بشد الكبل ولا تقم بهذه العملية إذا كانت يداك مبللة.
- لا تلف الكبل أبدا حول الجهاز. من فترة لآخرى، تأكد من عدم تلف الكبل.
- لتفادي التسخين المفرط، ننصح بمد كبل التغذية كله.
- مواد تغليف الجهاز (أكياس البلاستيك، صندوق الكرتون، الخ)، يجب أن لا تبقى بمتناول الأطفال لأنها تشكل مصدر خطر جسيم.
- الجهاز مخصص للاستعمال فقط للمانيكور ومعالجة الجساءة أو الكلال. أي استعمال مخالف يعتبر استعمال غير ملائم، وبالتالي خطر. لا يتحمل المصنع مسؤولية الأضرار الناتجة عن الاستعمال المخالف أو الاستعمال الخطأ.

الموديل 651.02: تتم عملية تشغيل وإطفاء الجهاز بالضغط على المفتاح القاطع (الرسم 1 - المرجع 4). يمكن انتقاء سرعتين للدوران: 4500 و 6000 لفة/دقيقة.

إعادة شحن البطارية (الموديل 651.02)

- قبل استعمال الجهاز للمرة الأولى ولاحقاً عندما تنتهي الشحنة، يجب شحن الجهاز لمدة 12 ساعات.
- يجب إطفاء الجهاز بواسطة المفتاح القاطع (الرسم 1 - المرجع 4). يمكن شحن الجهاز عندما يكون مطفي فقط.
- قم بتوصيل المحول (الرسم 1 - المرجع 21) بالجهاز وذلك بإدخال القابس بمقبس الجهاز (الرسم 1 - المرجع 5).
- قم بتوصيل المحول بمقبس التيار.
- قم بإعادة شحن البطارية فقط عندما تلاحظ انخفاض بقوة الجهاز.
- بشحنة كاملة، يمكن استعمال الجهاز لمدة 60 دقيقة دون التوصيل الكهربائي.
- يعمل الجهاز سواء بالتغذية بالتيار أو على طريقة كورديليس (دون كبل).
- في حالة عدم عمل الجهاز بالتيار الكهربائي عندما تكون البطارية فارغة كلياً، أطفئ الجهاز واشحن البطارية لمدة خمس دقائق واعد تشغيل الجهاز وهو موصول بالتيار.

فك وتركيب الملحقات

- قم بإجراء هذه العملية والجهاز مطفي دوماً.
- قم بفك الملحق عن الجهاز بشده لتزكيبه، ادفعه إلى مكانه نهائياً (الرسم 3).
- الموديل 651.01: أنابيب الصقل مركبة بالضغط على المسند. استعين بإداة لفكها (الرسم 4).

نصائح الاستعمال

- ننصح باستعمال الملحقات نظيفة ومطهرة.
- يجب أن يكون الجلد جاف. لا تغسل القدمين أو اليدين قبل مبادرة القيام بالعملية بقليل.

تقشير الأظافر

- استخدم قرص الياقوت بحبيبات ناعمة (الرسم 1 - الوضع 10).
- العناية المنتظمة تجعلهم أكثر قوة.
- بالتخلي كلياً عن المقص والملاقط، يمكنك العمل بدقة تامة والحماية من الأظافر الناشبة.

الأظافر الناشبة

- استخدم المصقل البري (الرسم 1 - الوضع 14) أو المصقل باللهب (الرسم 1 - الوضع 16) لمعالجة وحماية الأظافر الناشبة. تقدم تدريجياً، وبلطف، وبيد ثابتة جيداً.

الجساءة أو التكلكل وعين البرنيش

- استخدم مخروط الياقوت بحبيبات ناعمة (الرسم 1 - الوضع 7) وقم بإزالة الجلد القاسي من المناطق المصابة بالجساءة وعين البرنيش.
- قم بإنهاء العملية باستعمال مصقل الياقوت المستدير (الرسم 1 - الوضع 15)

الكلكل والأماكن المصابة بالجساءة

- قم بتمرير مخروط الياقوت بحبيبات ناعمة (الرسم 1 - الوضع 8) على كامل المنطقة المرغوب علاجها وكرر العملية أكثر من مرة وحين اختفاء الكلكل (الجساءة). للأماكن الأكثر امتداداً، قم باستعمال مخروط الياقوت الطويل (الرسم 1 - الوضع 9)

- الجهاز مزود ببطارية NiMH. احتراماً للبيئة، نوصي بعدم التخلص من البطاريات المستهلكة مع نفايات المنزل ولكن بتسليمها إلى أماكن التجميع المخصصة لذلك.
 - يجب أن يقوم بإزالة البطارية شخص فني مؤهل أو مركز المعالجة / الاستعادة
 - لا تعرض البطارية لدرجة الرطوبة المفرطة أو ملامسة المواد السائلة.
 - حافظ على البطارية على مسافة آمنة من المجالات المغنطيسية، ومصادر الحرارة واللهب المكثوف.
 - خطر الخشخ أو القطع (الجرح). إذا تلف الملحق، لا تستعمله وقم فوراً باستبداله.
 - إذا كنت من حاملي منظم نبضات القلب (بايسميكير)، قم باستشارة الطبيب قبل الاستعمال.
 - لا تستخدم الجهاز في حالات وجود الجروح، والتهيج أو الأمراض الجلدية.
- هام
- بعد كل استعمال، قم بتنظيف وتطهير الملحقات المستعملة.

طريقة الاستعمال

المحتويات

1. ماني سويس حرفي (651.01)
2. ماني سويس حرفي (651.02)
3. الموديل 651.01: أزرار التشغيل \ اتجاه الدوران \ انتقاء السرعة \ إطفاء
4. الموديل 651.02: منقعي التشغيل \ إطفاء مقبس التغذية
5. واق شفاف (فقط للموديل 651.01)
6. مخروط من الياقوت بحبيبات ناعمة
7. مخروط من الياقوت بحبيبات ضخمة
8. مخروط من الياقوت الطويل (فقط للموديل 651.01)
9. قرص من الياقوت بحبيبات ناعمة
10. قرص من الياقوت بحبيبات ضخمة
11. مخروط من اللبد
12. فرشاة (فقط للموديل 651.01)
13. مصقل إبري (فقط للموديل 651.01)
14. مصقل من الياقوت المستدير
15. مصقل باللهب
16. مصقل أسطوانتي
17. مسند وأنابيب الصقل بحبيبات ضخمة، متوسطة وناعمة (الموديل 651.01)
18. مغزل (أداة) لتزكيب الملحقات الأخرى (فقط للموديل 651.01)
19. رافع الشعيرات (فقط للموديل 651.01)
20. محول
21. حقيبة من الألمنيوم (فقط للموديل 651.01)
22. علبة (فقط للموديل 651.02)

التغذية بالتيار

- قم بتوصيل المحول (الرسم 1 - المرجع 21) بالجهاز بإدخال القابس في المقبوس المطابق في الجهاز (الرسم 1 - المرجع 5).
- قم بتوصيل المحول بمقبس التيار.

تشغيل وإطفاء

- الموديل 651.01: اضغط على إحدى الزرين (الرسم 1 - المرجع 3) وحسب اتجاه الدوران المطلوب. يبدأ الجهاز بالعمل على 3500 لفة/دقيقة. الضغوط التالية على الزر، تغير سرعة الدوران بزائدتها إلى 6000، 8500 و 11000 لفة/دقيقة، ثم بتخفيضها إلى 8500، 6000 و 3500 لفة/دقيقة.
- لإطفاء الجهاز، اضغط الزر الأخر (الرسم 1 - المرجع 3).

VALERA تضمن الجهاز الذي قمتم بشرائه بناء على الشروط التالية:

١ شروط صلاحية الضمان، يتم تحديدها من قبل الموزع المعتمد في بلد الشراء. تبدأ فترة الضمان من تاريخ شراء الجهاز. ويعتبر تاريخ الشراء موثقاً بختم البائع على شهادة الضمان، أو بواسطة إيصال البيع.

٢ يطبق الضمان على الجهاز، فقط عند إبراز شهادة الضمان أو عند إبراز إيصال الشراء.

٣ الضمان يتكفل بإزالة جميع الأعطال التي تظهر أثناء مدة سريان الضمان والتي تعود أسبابها إلى عيوب في المواد أو عيوب في التصنيع. وإزالة هذه الأعطال يمكن أن يتم إما بتصليح الجهاز أو بتبديل الجهاز نفسه. إن الضمان لا يغطي الأعطال والأضرار التي تعود أسبابها للتوصيل الكهربائي الخاطئ أو الغير قانوني، أو للإستعمال الخاطئ للجهاز أو للإستعمال الخارج عن تعليمات الإستعمال.

٤ لا تحق أي مطالبة مهما كانت طبيعتها، وخاصة التعويض عن الأضرار والتي لا تخص بالجهاز، ما عدا المسؤولية التي تحددها القوانين السارية.

٥ خدمة الضمان تتم مجاناً، وهذا لا يعني إطالة فترة الضمان أو فترة ضمان جديدة.

٦ يسقط الضمان إذا تم العبث بالجهاز أو إذا تم تصليح الجهاز بواسطة فنيين غير مرخصين من قبلنا

عند حدوث عطل، أعد الجهاز في علبة مع شهادة الضمان والمخومة من البائع إلى أي مركز خدمة مرخص من قبلنا أو إلى البائع بحيث يرسله بدوره إلى المستودع للتصليح بواسطة خدمة الضمان.

الجدل حول الأظافر

لإزالة الجلد الميت من حول الأظافر، وخاصة تلك الموجودة على القدمين، استخدم **المصقل بالهلب** (الرسم 1 - الوضع 16)

سطح الأظافر

استخدم **المصقل الأسطواني** (الرسم 1 - الوضع 17) لتقليص سمك (سحانة) أظافر القدم لتتمليس سطح أظافر القدم قم بإزالة الخشونة باستعمال **مخروط من اللب** (الرسم 1 - الوضع 12).

الجلد علة هلال الأظافر

يجب إجراء هذه العملية والجلد رطب. لتنظيف الهلال من القشرة الجلدية، استخدم **رافع الشعيرة** (الرسم 1 - الوضع 20) فقط للموديل (651.01). الرأس لا يدور ولكنه يقوم بحركات إلى الأمام - الخلف.

تلميع الأظافر

تلميع الأظافر سواء الطبيعية أو الاصطناعية، استخدم **الفرشاة** (الرسم 1 - الوضع 13) فقط للموديل (651.01).

معالجة الأظافر الاصطناعية

لتقصير وتقليم الأظافر الاصطناعية، استخدم **أنابيب المصقل** المركبة على المسند المخصص لذلك (الرسم 1 - الوضع 18) فقط للموديل (651.01).

استعمال ملحقات الأجهزة الأخرى

لتركيب ملحقات الأجهزة الأخرى، استخدم **المغزل المخصص** (الرسم 1 - الوضع 19) فقط للموديل (651.01).

الحماية من غبار الأظافر

للحماية من الغبار التي تنتج عن معالجة الأظافر، استخدم **الواقي الشفاف المخصص** (الرسم 1 - الوضع 6) فقط للموديل (651.01).

التنظيف والصيانة

بعد كل استعمال، قم بعملية التنظيف والصيانة.

- أي عملية صيانة أو تغيير، يجب القيام بها والجهاز مطفى وبعد فصله عن التيار الكهربائي.
- بعد كل استعمال، قم بزرع الملحق والواقي البلاستيكي الشفاف إذا وجد (الرسم 1 - الوضع 6).
- لتنظيف الملحقات استخدم كحول منقى والفرشاة أو قم بتعقيمها في الماء ساخنة (على درجة الغليان) أو في أجهزة التعقيم المخصصة لذلك.
- تنبيه: لا تمس ولا تبلل الجهاز في الماء كلياً. يمكن غسل الملحقات والواقي الشفاف فقط بالماء (الرسم 5).
- قم بتنظيف جسم الجهاز بقطعة قماش رطبة أو مبللة قليلاً. لا تستعمل مطلقاً أي مذوب أو مادة حاكئة!

التخلص من الجهاز

- يجب التخلص من الجهاز بموجب لوائح حماية البيئة السارية.

هذا الجهاز مطابق للتوجيهات والتوصيات الأوروبية
EC/125/2009، EC/95/2006، EC/108/2004
والقانون (الاتحاد الأوروبي) رقم 2008/1275.



使用说明

请仔细阅读下面的使用说明，并将其妥善保管。这些说明包含与设备的安全与使用有关的宝贵建议。

也可在 www.valera.com 上找到

安全警告

- **重要事项：**为了保证具有额外的保护，建议在向设备供电的电路系统中安装一个介入电流不超过30mA的差动开关。更为详尽的信息请联系您信得过的电气技工。

- 在使用本设备前，确保它干燥。



- **注意：**请勿在浴缸、洗手盆或其它盛水容器的附近使用本设备。

- 8岁以上的儿童以及残疾、聋盲或智障人士或者缺乏经验和知识的人士，在适当监管下可使用本设备；或者确认他们已学会本设备的使用、而且他们意识到相关危险时，可使用本设备。

- 本设备只能连接交流电使用，应检查供电线路的电压是否与设备上标出的数据相符。

- 严禁把本设备浸泡在水或其它液体之中。

- **在浴室使用干发器时，由于靠近水源，即使干发器已经关闭也会存在危险，所以，请在使用后把干发器的电源插头从插座中拔出。**

- 如设备存在故障、曾经跌落在地上或电源线受损时请勿使用之。请勿尝试自行修理电器设备，应将其送交授权的技术人员处。如电线受损，必须由制造商、售后技术服务中心或等同资格的技术人员予以更换，以防危险产生。

- 请仅把本设备连接在交流电上使用，检查电网电压是否与器具上标明的使用电压相符。

- 禁止把本器具浸没在水或其他液体中。

- 请勿把本器具放置在有可能掉入水或其他液体中的位置。

- 严禁取出掉入水中的电器设施：立即拔除电源插头。

- 使用之后，应关闭器具并把电源插头拔出。请勿抓住电线来拔出电源插头，湿手时禁止进行这个操作。

- 禁止在器具附近卷绕电线。定期检查电线是否受损。

- 为了避免产生过热的危险，建议把电线全长展开使用。

- 用于包装本电器的材料(塑料袋、纸皮箱等等)不得让儿童触及，因为它们可能会对儿童造成危险。

- 本器具的设计仅为美甲之用。任何其他用途均被视为使用不当，因而具有危险。制造商对不当或错误使用可能造成的损害不承担责任。

- 本设备配有一颗NiMH(镍氢)电池。

鉴于环保考虑，建议不要将废弃电池与家庭垃圾同时处理，而是将其送往适当的回收中心。

- 由具备资格的技术人员或维修中心拆除电池
- 不要让电池暴露于过高湿度或接触液体
- 令电池与磁场、热源和明火保持安全距离。
- 刮伤擦伤的危险。如某个附件受损，请勿使用本器具并立即更换受损件。
- 如果用户携带心脏起搏器，使用前须咨询医生。
- 在皮肤受伤、过敏或出现病症的情况下，请勿使用设备。

重要事项

- 每次使用后，应对用过的附件进行清洁和消毒。

使用条件

部件

- 1 Maniswiss专业美甲套件(651.01)
- 2 Maniswiss 无绳美甲套件(651.02)
- 3 型号651.01: 开机按钮~/转动方向/速度选择/关机
- 4 型号651.02: 开机~/关机旋钮
- 5 电源插头
- 6 透明护罩(仅对型 651.01)
- 7 细粒金刚石圆打磨头
- 8 粗粒金刚石圆打磨头
- 9 长金刚石圆打磨头(仅对型 651.01)
- 10 细粒金刚石打磨盘
- 11 粗粒金刚石打磨盘(仅对型 651.01)
- 12 毡块打磨头
- 13 刷子(仅对型 651.01)
- 14 打磨针(仅对型 651.01)
- 15 金刚石圆打磨头
- 16 火苗型打磨头
- 17 圆柱型打磨头
- 18 粗、中和细粒打磨管及支座(型 651.01)
- 19 其它附件安装用芯轴(仅对型 651.01)
- 20 去皮头(仅对型 651.01)
- 21 电源变压器
- 22 铝箱(仅对型 651.01)
- 23 面盖(仅对型 651.02)

电源连接

把电源变压器(图1 - 参考 21)连接到器具上，即插头插入器具的相应插座内(图1 - 参考5)。将电源转换器连接到电源插座。

开机和关机

651.01型: 根据想要的旋转方向，按下两个按钮(图1 - 参考3)之一。器具将以3500转/分的转速启动。随后每次按下该按钮，将会以

6000、8500和10000转/分提升旋转速度，随后即及8500、6000和3500转/分降低速度。(图2) 欲关机，可按下另外的一个按钮(图1 - 参考3)。

651.02型: 器具的开机和关机是通过开关(图1 - 参考4)进行。备有两种不同的转速选择：4500和6000转/分。

电池充电(型号 651.02)

- 首次使用器具之前，以及随后每次电量耗尽后，应充电12小时然后再使用。
- 通过开关(图1 - 参考4)关机。 仅可在设备关闭情况下，才能对电池充电。
- 把电源变压器(图1 - 参考21)连接到器具上，即插头插入器具的相应插座内(图1 - 参考5)。
- 将电源转换器连接到电源插座。
- 只有在设备电量出现明显下降的情况下才对电池进行充电。
- 如电池充满电，美甲器可连续使用60分钟而无须连接电网。
- 美甲器既可以电网供电模式运作，也可以无绳模式(无线)模式运作。
- 如电池的电量耗尽，接上电网后也无法运作，则必须关闭器具，对电池充电约5分钟并接通电网后重新开机。

附件的安装和拆卸

- 务必在设备关闭情况下执行该项操作。
- 通过拉过来把附件从器具上拆下。 安装时只需用力把附件推压到底即可(图3)。
- **651.01型:** 打磨管是通过压力方式套在支座上。必要时可使用工具来帮助附件的拆卸(图4)。

使用建议

- 建议使用干净和消毒的附件。
- 皮肤必须为干燥的。 在开始操作前，不要洗脚和洗手。

剪短指、脚甲

使用细粒金刚石打磨盘(图1 - 位置10)。经常加以护理会令其更加结实。彻底废除剪刀和指甲钳，可更加精确地处理指甲，预防指甲长进肉内。

指甲长进肉内

使用打磨针(图1 - 位置14)或火苗型打磨头(图1 - 位置16)来处理 and 预防指甲长进肉内。轻轻地倾斜使用，手要保持稳定。

老茧和鸡眼

利用**细粒圆金刚石打磨头**(图1 - 位置7)去除老茧或鸡眼部位的硬皮。
最后,利用**金刚石圆打磨头**(图1 - 位置15)来完成处理。

硬皮和老茧

利用**粗粒金刚石打磨头**(图1 - 位置8)打磨整个待处理位置的表面,反复操作直至老茧和硬皮完全去除。对于尤其顽固的部位,**可利用长金**
刚石打磨头(图1 - 位置9)进行处理。

指甲附近的死皮

欲去除指甲附近的死皮,尤其是脚指甲附近,可使用**火苗型打磨头**(图1 - 位置16)进行处理。

指甲表面

利用圆柱型打磨头(图1 - 位置17)来削薄较厚的脚指甲部位。
欲磨滑该部位和消除不平整现象,可采用**毡块打磨头**(图1 - 位置12)进行。

指甲半月痕上长皮

此操作应在皮肤湿润时进行。
欲消除半月痕上的皮肤,可使用**去皮头**(图1 - 位置20)进行(仅对651.01型)。
顶部转动但会前后移动。

指甲磨光

欲磨光天然甲或人造甲,可使用**刷子**(图1 - 位置13)进行(仅对651.01型)。

人造甲护理

欲修剪和磨平人造甲,可使用**打磨管**(安装在专用支座上)(图1 - 位置18)(仅对651.01型)进行。

其它器具附件的使用

欲安装其它器具的附件,利用专用**芯轴**(图1 - 位置19)(仅对651.01型)进行。

指甲粉防护

欲对指甲处理期间造成的粉末进行防护,可使用专用的**透明护罩**(图1 - 位置6)(仅对651.01型)进行。

清洁和维护

每次使用后,对设备进行清洁与保养。

- 任何维护或更换操作,均应在设备关闭并与电源转换器断开连接后进行。
- 每次使用后,应拆除附件塑料透明护罩(图1 - 位置6)。

- 利用酒精和刷子清洁附件或沸水中消毒,或用专用消毒器具消毒。
- 警告: 不得把器具浸入水中或弄湿器具。只有附件和透明护罩可水洗(图5)。
- 使用柔软布料清洁设备外体,可略微润湿布料。在任何情况下都不得使用溶剂或磨蚀清洁剂!

本电器符合欧洲标准 2004/108/CE、
2009/125/CE、2006/95/CE以及(欧盟)第
1275/2008号法规。



保证条款

VALERA保证阁下购买的设备符合下列条件:

1. 本公司在购买国的正式经销商所制定的保证条款有效。在瑞士及欧盟44/99/CE指令生效的国家中,质保期为24个月(家庭用途)或12个月(工作或类似用途)。质保期从设备购买之日起算。购买日期为卖家妥善编制并盖章的质保证书或购买文件显示或标注的日期。
2. 只有出示当前有效的质保证书或购买文件后,方可享受质保。
3. 质保范围包括消除质保期间由于明显的材料或制作工艺缺陷而出现的各种瑕疵。消除设备瑕疵可以通过修理或更换整个设备加以实现。质保范围不包括因连接不符合规范的电源,产品使用不当以及不遵守《使用规范》而导致的瑕疵或损坏。
4. 任何性质的其他申索均不属质保范围,尤其设备本身之外的损害赔偿,现行法律明文确立的责任(若有)除外。
5. 质保服务免费提供;质保服务不会延长或重新开始质保期。
6. 如果未经授权的人员擅自改动或修理设备,质保条款将失效。

倘若出现故障,将包装完好并附带质保证书的设备送往本公司的某个授权“援助中心”或阁下购物的商家,后者会将其送交正式进口商实施质保维修。质保证书必须有卖家妥善标注的日期,并加盖印章。

VALERA 是瑞士 Ligo Electric S.A.的注册
商标。

سطح ناخنها

برای سمپاده کشیدن ناخن‌های ضخیم پا، از آسیاب استوانه‌ای (17، شکل 1) استفاده کنید. برای صاف کردن سطح ناخن‌ها و زدودن نوک آنها، از سری مخروطی شکل نمدی استفاده کنید (12، شکل 1).

پوست دور ناخن

تنها هنگامی که پوست دور ناخن مرطوب است، بر روی آن کار کنید.

برای کشیدن پوست دور ناخن به سمت عقب، از ابزار ویژه آن (20، شکل 1) (تنها در مدل 651.01) استفاده کنید. نوک آن نمی‌چرخد، اما دارای حرکت رو به جلو/عقب است.

جلادادن ناخن‌ها:

برای صیقل دادن ناخن‌های طبیعی یا مصنوعی از برس (13، شکل 1) استفاده کنید. (تنها در مدل 651.01).

ناخن‌های مصنوعی

برای کوتاه کردن و شکل دادن به ناخن‌های مصنوعی، از حلقه‌های سمپاده بر روی نگه‌دارنده مربوطه استفاده کنید. (18، شکل 1) (تنها در مدل 651.01)

استفاده از لوازم جانبی دستگاه‌های دیگر

برای استفاده از لوازم جانبی دستگاه‌های دیگر، از محور (19، شکل 1) استفاده کنید. (تنها در مدل 651.01)

محافظت در برابر گرد و غبار ناخن‌ها

برای محافظت در برابر گردوغبار ناخن هنگام کار با دستگاه، از محافظ شفاف (6، شکل 1) استفاده کنید (تنها در مدل 651.01)

تمیزکاری و نگهداری

دستگاه را پس از هر بار استفاده تمیز کنید.

پیش از هرگونه عملیات یا تغییر قطعات، دستگاه را خاموش کنید و دوشاخه را از برق بکشید.

پس از هر بار استفاده، لوازم و محافظ شفاف جدا کنید (در صورت استفاده) (6، شکل 1).

لوازم جانبی استفاده شده را در الکل یا برس تمیز کنید یا در آب جوش ضد عفونی نمایید.

هشدار: هیچ‌گاه دستگاه را در آب فرو نبرید. تنها لوازم جانبی و محافظ شفاف را می‌توان در آب شست. (شکل 5).

با دستمالی نرم بدنه دستگاه را تمیز کنید. برای زدودن

آلودگی‌های چسبنده، دستمال را اندکی مرطوب نمایید. هیچ‌گاه از حلال‌های شیمیایی یا مواد سایا (خورنده سلطوح) استفاده نکنید.

دور انداختن دستگاه:

بر اساس استانداردهای زیست محیطی جاری، دستگاه را دور بیندازید.

این دستگاه با مقررات اروپایی شماره

2006/95/CE, 2009/125/CE,

2004/108/CE و با مقررات (اتحادیه اروپا) به

شماره 1275/2008 مطابقت دارد.



ضمانت

VALERA دستگاه خریداری شده توسط شما را با شرایط ذیل ضمانت

می‌نماید:

1. شرایط ضمانت تعیین شده توسط توزیع کننده رسمی ما در کشور

محل خرید معتبر هستند. در سوئیس و کشورهایی که مقررات

اروپایی 44/99/CE معتبر هستند، دوره ضمانت 24 ماه برای

استفاده خانگی و 12 ماه برای استفاده حرفه‌ای یا مشابه آن

است. دوره ضمانت از تاریخ خرید دستگاه آغاز می‌شود. تاریخ

خرید، تاریخی است که در این گواهی ضمانت که به‌طور مناسب

تکمیل و مهر شده، قید گردیده یا تاریخی که در مدرک خرید قید

شده است.

2. ضمانت فقط بعد از ارایه این گواهی ضمانت یا ارایه مدرک خرید،

قابل اعمال است.

3. ضمانت، بر طرف کردن تمام نقایصی که در مدت ضمانت بروز

کرده و ناشی از نقایص جنس کالا یا نقایص ساخت است، را

پوشش می‌دهد. بر طرف کردن نقایص دستگاه می‌تواند با تعمیر یا

تعویض آن محصول صورت گیرد. این ضمانت نقایص یا خسارات

ناشی از متصل کردن به شبکه برق غیرمنطبق با مقررات، یا ناشی

از استفاده ناهنجار از محصول و همچنین ناشی از عدم رعایت

مقررات استفاده را پوشش نمی‌دهد.

4. هرگونه جبران خسارت با هر ماهیتی، به‌ویژه جبران خسارت

احتمالی خارج از دستگاه، مستثنا است به استثنای مسئولیت

احتمالی که صریحاً در قوانین جاری تعیین شده باشد.

5. سرویس ضمانت بدون مطالبه هزینه، انجام می‌شود؛ آن بر

طولانی شدن یا شروع مجدد دوره ضمانت دلالت نمی‌کند.

6. در صورتی که این دستگاه توسط افراد غیرمجاز دست‌کاری یا

تعمیر شود، این ضمانت از درجه اعتبار ساقط می‌گردد.

در صورت خرابی، دستگاه به‌خوبی بسته‌بندی شده را همراه با گواهی

ضمانت دارای تاریخ و مهر فروشنده به یکی از مراکز خدمات مجاز

برگردانید یا به فروشنده خودتان تحویل دهید تا وی، برای تعمیر مربوط

به ضمانت، نسبت به ارسال آن برای واردکننده رسمی دستگاه اقدام

نماید.

دور انداختن دستگاه

علامت سطل زباله بر روی محصول یا بر روی بسته‌بندی

آن نشان می‌دهد که این محصول را با زباله‌های خانگی



نباید دور انداخت؛ آن را می‌باید به مراکز جمع‌آوری و

بازیافت تجهیزات الکتریکی و الکترونیکی تحویل داد. با اطمینان

یافتن از دور انداختن درست دستگاه، از پیامدهای زیان‌بار و بالقوه

دورانداختن نامناسب این دستگاه بر روی محیط زیست و سلامت

انسان، پیش‌گیری می‌شود.

برای کسب اطلاعات بیشتر درباره بازیافت این محصول، با فروشنده

یا مرکز خدمات پس‌ازفروش مشورت نمایید.

والرا نام تجاری ثبت‌شده شرکت Ligo
و Electric. S.Á در سوئیس است.

- مواردی که در بسته‌بندی دستگاه به کار رفته‌اند (کیسه‌های پلاستیکی، جعبه‌های مقوایی و غیره) را می‌باید از دسترس کودکان دور نگه داشت، این موارد با مقادیر خطرناکند.
- از این دستگاه تنها می‌باید برای مقاصد استفاده کرد که آشکارا برای آن‌ها در نظر گرفته شده است (مانیکور و پدیکور).
- هرگونه استفاده دیگر نامناسب و بنابراین، خطرناک است. سازنده هیچ‌گونه مسئولیتی در قبال آسیب‌های ناشی از استفاده نادرست از دستگاه به عهده نمی‌گیرد.
- خطر بریدگی و خراشیدگی پوست! از دستگاه معیوب استفاده نکنید و بلافاصله آن را تعویض نمایید.
- اگر از دستگاه باتری قلیی استفاده می‌کنید، پیش از استفاده با پزشک مشورت نمایید.
- از دستگاه بر روی پوست زخمی، ملتهب یا ناسالم استفاده نکنید.

مهم!

- پس از استفاده تمامی لوازم جانبی را تمیز و ضدعفونی کنید.

توصیف اجزا

- 1- حرفه‌ای مانی سوییس (651.01)
- 2- مانی سوییس بدون سیم (651.02)
- 3- مدل 651.01: دکمه‌های روشن / راستای چرخش / انتخاب سرعت / خاموش
- 4- مدل 651.02: کلید روشن / خاموش
- 5- سوکت مبدل برق
- 6- محافظ شفاف (مدل 651.01)
- 7- سری مخروطی شکل ریز بافت از جنس یاقوت کیود
- 8- سری مخروطی شکل درشت بافت، از جنس یاقوت کیود
- 9- سری مخروطی شکل دراز از جنس یاقوت کیود (فقط مدل 651.01)
- 10- صفحه ریز بافت یاقوت کیود
- 11- صفحه درشت بافت یاقوت کیود (فقط مدل 651.01)
- 12- سری مخروطی شکل نمدی
- 13- برس (تنها در مدل 651.01)
- 14- آسیاب نوک سوزنی (تنها در مدل 651.01)
- 15- آسیاب نوک تویی از جنس یاقوت کیود
- 16- آسیاب نوک شعله‌ای
- 17- آسیاب نوک سیلندری
- 18- حلقه‌های سمباده درشت، متوسط و ریز و نگه‌دارنده (تنها در مدل 651.01)
- 19- محور ویژه لوازم جانبی دیگر (تنها در مدل 651.01)
- 20- ابزار ویژه پوست دور ناخن (تنها در مدل 651.01)
- 21- مبدل
- 22- جعبه آلومینومی (تنها در مدل 651.01)
- 23- جعبه نگهداری (تنها در مدل 651.02)

اتصال به برق

- دو شاخه آداپتور (21، شکل 1) را به سوکت دستگاه بزنید و آن را به برق بزنید.

روشن / خاموش کردن دستگاه

- مدل 651.01: بر اساس جهت دلخواه چرخش، یکی از دو دکمه را بزنید (3، شکل 1) دستگاه با سرعت 3500 دور در دقیقه می‌چرخد. با زدن همان دکمه می‌توان سرعت چرخش را به 6000، 8500، 11000 دور در دقیقه افزایش داد. با نگه داشتن این دکمه می‌توان سرعت را دوباره کاهش داد (شکل 2). برای خاموش کردن دستگاه، دکمه دیگر (3، شکل 1) را فشار دهید.
- در مدل 651.02: برای روشن / خاموش کردن دستگاه از کلید (4، شکل 1) استفاده کنید. در این مدل 2 سرعت چرخش 4500 و 6000 دور / دقیقه را می‌توان انتخاب کرد.

شارژ کردن باتری (تنها در مدل 651.02)

- پیش از استفاده از دستگاه برای نخستین بار، یا پس از تخلیه کامل، باتری را 12 ساعت شارژ کنید.
- دستگاه را با کلید آن خاموش کنید (4، شکل 1). باتری تنها هنگامی شارژ می‌شود که دستگاه خاموش شده باشد.
- دو شاخه آداپتور را به سوکت ویژه آن بر روی دستگاه متصل کنید. (5، شکل 1).
- آداپتور را به برق بزنید.
- هر بار که متوجه کاهش توان دستگاه شدید، باتری را شارژ کنید.
- پس از شارژ کامل دستگاه، به مدت 60 دقیقه می‌توان بدون اتصال به برق از آن استفاده کرد.
- دستگاه را می‌توان هم در حالت بدون سیم (باتری) و هم با اتصال به برق به کار انداخت.
- اگر شارژ باتری دستگاه به طور کامل تخلیه شده است و دستگاه با اتصال به برق کار نمی‌کند، دستگاه را خاموش کنید؛ باتری را حدوداً 5 دقیقه شارژ کنید. سپس دستگاه را دوباره روشن کنید و با اتصال به برق آن را به کار اندازید.

اتصال و جدا کردن لوازم جانبی

- تنها هنگامی که دستگاه خاموش است، لوازم جانبی را سوار یا جدا کنید.
- برای جدا کردن لوازم، آنها را بکشید. برای سوار کردن لوازم جانبی، آن را تا حد ممکن فشار دهید و جا بزنید (شکل 3).
- مدل 651.01: حلقه‌های سمباده‌ای را بر روی نگه‌دارنده‌هایشان قرار دهید. در صورت لزوم، از ابزار مناسبی برای جدا کردن آنها استفاده کنید (شکل 4).

نکات مفید

- همیشه از لوازم جانبی تمیز و ضد عفونی شده استفاده کنید. مطمئن شوید که پوست‌تان تمیز و خشک باشد؛ بلافاصله پیش از آغاز کار، از شستن دست‌ها و پاهایتان بپرهیزید.

کوتاه کردن ناخن‌ها

- برای این کار از سری مخروطی شکل یاقوت کیود ریز بافت (10، شکل 1) استفاده کنید. مراقبت دایمی سبب حفظ استحکام ناخن‌ها می‌شود. با استفاده نکردن از قیچی و ناخن‌گیر، قادر خواهید بود که ناخن‌هایتان را به اندازه دقیق کوتاه کنید و از فرو رفتن ناخن در گوشت انگشت‌تان پیش‌گیری کنید.

فرو رفتن ناخن در پوست

- برای برطرف کردن و پیش‌گیری از فرو رفتن ناخن‌ها در پوست انگشت، از آسیاب نوک سوزنی (14، شکل 1) یا آسیاب نوک شعله‌ای (6، شکل 1) استفاده کنید. به آرامی کار را پیش ببرید و بسیار مراقب باشید و حرکات دست‌تان می‌باید تدریجی باشد.

میخچه پا و پوست پینه بسته

- برای زدودن پوست میخچه و پینه‌ها، از سری ریز بافت مخروطی شکل یاقوت کیود استفاده کنید. (7، شکل 1)
- یا آسیاب نوک تویی یاقوت کیود (15، شکل 1) کار را تکمیل کنید.

پوست سخت

- سری مخروطی شکل زیر یاقوت کیود را (8، شکل 1) بر روی ناحیه‌ای که می‌خواهید، فشار دهید. این کار را تکرار کنید تا پوست سخت آن ناحیه از بین برود. بر روی نقاط بزرگ‌تر پوست، از سری مخروطی شکل بزرگ (9، شکل 1) استفاده کنید.

پوست پیرامون ناخن‌ها

- برای زدودن پوست مرده اطراف ناخن‌ها، به ویژه ناخن پاهای، از آسیاب نوک شعله‌ای (16، شکل 1) استفاده کنید.

دستورالعمل‌های استفاده

این دستورالعمل‌ها را به دقت بخوانید و آن را برای مراجعات بعدی نگه دارید. این دستورالعمل‌ها در بردارنده اطلاعاتی مهم درباره استفاده ایمن و درست از دستگاه اند.

می‌باشد www.valera.com همچنین قابل دسترس در سایت

هشدارهای ایمنی

- مهم: برای یک تضمین ایمنی اضافی، توصیه می‌شود که در شبکه برقی که دستگاه با آن تغذیه می‌شود، یک کلید افتراقی با یک جریان برقی که بیشتر از 30 مگامپر نباشد، نصب شود. برای اطلاعات بیشتر به تکنسین برق مورد اعتماد مراجعه کنید.
- اطمینان حاصل کنید که دستگاه قبل از استفاده کاملاً خشک باشد
- **توجه:** از این دستگاه در نزدیکی وان حمام، وان دست‌شویی یا ظروفی که حاوی آب باشند، استفاده نکنید. 
- دستگاه حاضر توسط کودکان 8 سال به بالا و توسط افراد با توان فیزیکی، حسی یا مغزی کم یا دارای تجربه و شناخت کم، در صورتی که تحت مراقبت مناسب باشند، یا اینکه در صورتی که در رابطه با استفاده از دستگاه به صورت ایمن مورد آموزش قرار گرفته باشند و از خطرات مرتبط آگاه باشند، می‌تواند مورد استفاده قرار گیرد.
- کودکان نباید با دستگاه بازی کنند.
- عملیات نظافت و تعمیر و نگهداری نباید توسط کودکانی که بدون مراقبت هستند، انجام شود.
- اگر از سشوار در محل حمام استفاده می‌کنید، ضروری است که پس از استفاده آن را از پریز جدا کنید زیرا نزدیکی با آب حتی اگر هنگامی که سشوار خاموش است می‌تواند خطرناک باشد.
- هنگامی که دستگاه در یک حمام مورد استفاده قرار می‌گیرد، بعد از استفاده، آن را از پریز برق بکشید چون مجاورت با آب حتی وقتی که دستگاه خاموش است خطرناک است.
- این دستگاه را تنها به جریان برق متناوب وصل کنید و از یکی بودن ولتاژ برق منزلتان با ولتاژ درج شده بر روی دستگاه مطمئن شوید.
- هیچ‌گاه این دستگاه را در آب یا مایعات دیگر فرو نبرید.
- دستگاه را در مکانی قرار ندهید که احتمال افتادن آن در آب یا مایعات دیگر وجود داشته باشد.
- هنگامی که دستگاهی برقی در آب می‌افتد، سعی نکنید آن را بیرون آورید؛ فوراً دوشاخه را از برق بکشید.
- پس از استفاده، دستگاه را خاموش کنید و دوشاخه را از برق بکشید. برای قطع جریان برق دستگاه، بدنه سیم برق را نکشید. با دست‌های خیس دوشاخه را از برق نکشید.
- هیچ‌گاه سیم برق را به دور دستگاه نپیچید و هر چند وقت یکبار، سیم برق را برای آسیب‌دیدگی واری نامید.
- پیش از استفاده، همیشه سیم برق را کاملاً باز کنید تا از گرم شدن بیش از حد معمول آن پیش‌گیری شود.
- مواردی که در بسته‌بندی دستگاه به کار رفته‌اند (کیسه‌های پلاستیکی، جعبه‌های مقوایی و غیره) را می‌باید از دسترس کودکان دور نگه داشت، این موارد بالقوه خطرناکند.
- اگر سیم برق دستگاه آسیب دیده است، آن را به سازنده، مرکز خدمات پس از فروش یا تعمیرکاری مجاز تحویل دهید تا برای تان تعویض کنند.

UPUTE ZA UPORABU

Pažljivo pročitajte ove upute te ih sačuvajte za kasniju uporabu. One sadrže važne informacije o sigurnoj i pravilnoj uporabi vašeg uređaja.

Raspoložive i na www.valera.com

SIGURNOSNA UPOZORENJA

- **Važno:** radi jamčenja dodatne sigurnosti, savjetujemo da u električni sustav koji napaja uređaj postavite zaštitnu sklopku s diferencijalnom strujom prorade ne većom od 30 mA. Za više informacija obratite se pouzdanom elektrotehničaru.
- Prije korištenja uvjerite se da je uređaj savršeno suh.
-  **PAŽNJA:** nemojte koristiti ovaj uređaj u blizini kada za kupanje, umivaonika ili drugih posuda koje sadrže vodu.
- Ovaj uređaj mogu koristiti djeca od 8 godina nadalje te osobe sa smanjenim tjelesnim, osjetilnim ili umnim sposobnostima, odnosno bez iskustva i znanja ako su pod odgovarajućim nadzorom ili su upućeni u sigurno korištenje uređaja i svjesni su povezanih opasnosti.
- Djeca se ne smiju igrati s uređajem.
- Djeca ne smiju vršiti radnje čišćenja i održavanja bez nadzora.
- Ako sušilo za kosu koristite u kupaonici, nakon uporabe isključite ga iz napajanja jer blizina vode može predstavljati opasnost čak i kad je sušilo za kosu isključeno.
- Nemojte koristiti uređaj ako ne radi ispravno, ako je pao ili ako je kabel oštećen. Ne pokušavajte sami popravljati električni uređaj, već se obratite ovlaštenom tehničaru. U slučaju oštećenja kabela za električno napajanje, on se mora zamijeniti od strane proizvođača, njegovog ovlaštenog servisera ili slično osposobljene osobe, kako bi se izbjegle sve moguće opasnosti.
- Uključite uređaj u utičnicu izmjenične struje. Provjerite da li električni napon u vašoj utičnici odgovara naponu koji je označen na vašem uređaju.
- **Nikada ne uranjajte uređaj u vodu ili druge tekućine.**
- **Ne stavlajte uređaj na mjesta s kojih može pasti u vodu ili druge tekućine.**
- **Ne pokušavajte izvaditi uređaj koji je pao u vodu. Najprije isključite utikač iz utičnice glavnoj napajanja.**
- Nakon korištenja uvijek ugasite uređaj te izvadite utikač iz utičnice. Nikada ne vucite kabel kako bi izvadili utikač iz utičnice i ne vadite utikač iz utičnice ako imate mokre ruke.
- Ne omlavajte kabel napajanja oko uređaja. Povremeno provjerite da li je uređaj oštećen.
- Uvijek prije korištenja uređaja odmotajte cijelu dužinu kabela za napajanje, kako biste izbjegli opasno pregrijavanje.

- Elementi koji se koriste za pakiranje uređaja (plastične vrećice, kartonska kutija itd.) moraju se držati izvan dohvata djece, jer predstavljaju moguću opasnost za njih.
- Elementi koji se koriste za pakiranje uređaja (plastične vrećice, kartonska kutija itd.) moraju se držati izvan dohvata djece, jer predstavljaju moguću opasnost za njih.
- Ova se uređaj je namijenjen isključivo manikiranju i pedikiranju. Bilo koja drugačija uporaba smatra se neispravnom i zbog toga opasnom. Proizvođač ne prihvaća nikakvu odgovornost za štetu ili ozljedu nastalu neispravnim ili pogrešnim korištenjem.
- Opasnost od posjekotina i ogrebotina. Ne koristite oštećeni uređaj. Zamijenite ga odmah.
- Ako imate ugrađen električni stimulator srca („pacemaker“), konzultirajte liječnika prije korištenja uređaja.
- Ne koristite uređaj na ozlijeđenoj, nadraženoj ili bolesnoj koži.

Važno!

- Očistite i dezinficirajte sve dodatke koje ste koristili.

UPUTE ZA UPORABU

DIJELOVI

- 1 Profesionalni Maniswiss (651.01)
- 2 Bežični Maniswiss (651.02)
- 3 Model 651.01: uključen / smjer okretanja / odabir brzine / dugmad za isključivanje
- 4 Model 651.02: prekidač za uključivanje / isključivanje
- 5 Utičnica za transformator
- 6 Prozirni štitnik (samo model 651.01)
- 7 Fini safirni stožac
- 8 Grubi safirni stožac
- 9 Dugi safirni stožac (samo model 651.01)
- 10 Fini safirni disk
- 11 Grubi safirni disk (samo model 651.01)
- 12 Stožac sa filcom
- 13 Četka (samo model 651.01)
- 14 Brus sa iglenim vrhom (samo model 651.01)
- 15 Safirni brus sa kuglastim vrhom
- 16 Brus sa plamenastim vrhom
- 17 Brus sa valjkastim vrhom
- 18 Grubo, srednje i fino brusno prstenje i držač (samo model 651.01)
- 19 Vreteno za ostale priključke (samo model 651.01)
- 20 Alat za uklanjanje pokožice (samo model 651.01)
- 21 Transformator
- 22 Aluminijsko kućište (samo model 651.01)
- 23 Kutija (samo model 651.02)

PRIKLJUČENJE NA ELEKTRIČNU

Priključite transformator (21, slika 1) na uređaj na način da utikač uključite u utičnicu na samom uređaju (5, prikaz 1.). Uključite transformator u zidnu utičnicu električnog napajanja.

PALJENJE I GAŠENJE

Model 651.01: Stisnite jedno od dva dugmeta (3, slika 1) ovisno o željenom smjeru okretanja. Uređaj će se početi okretati na 3500 okretaja u minuti. Pritisnite isto dugme još jedanput kako bi ste povećali brzinu na 6000, 8500 te 11000 okretaja u minuti. Nastavite stiskati isto dugme kako bi ste smanjivali brzinu okretanja na 8500, 6000 i natrag na 3500 (slika 2). Pritisnite drugo dugme (3, slika 1.) kako bi ste potpuno isključili aparat. **Model 651.02:** Pomaknite prekidač (4, slika 1) kako bi ste upalili i ugasilii uređaj. Možete birati između brzine okretanja: 4500 i 6000 okretaja u minuti.

PUNJENJE BATERIJE (samo model 651.02)

- Bateriju puniti 12 sati prije prvog korištenja uređaja put ili kad se baterija isprazni zbog korištenja.
- Isključite uređaj koristeći prekidač (4, slika 1). Baterija će se puniti samo kada je uređaj ugašen.
- Priključite transformator (21, slika 1.) na uređaj da utikač uključite u utičnicu na samom uređaju (5, slika 1).
- Uključite transformator u utičnicu.
- Napunite baterije kad god primijetite da uređaj slabije radi.
- Kada se baterija do kraja napuni, možete koristiti uređaj 60 minuta bez priključivanja na struju.
- Uređaj može funkcionirati bilo putem električnog napajanja bilo bežično pomoću punjive baterije.
- Ako uređaj priključen na električnu mrežu ne radi zbog u potpunosti ispražnjene baterije, ugasisite ga i puniti bateriju otprilike 5 minuta, a nakon toga ga ponovno upalite.

POSTAVLJANJE I SKIDANJE PRIKLJUČAKA

- Priključke stavljajte i skidajte samo ako je uređaj ugašen.
- Povucite priključak kako biste ga skinuli s uređaja. Za namještanje priključka, gurnite ga dokraja u ležište (slika 3.).
- Model 651.01: Gurnite brusno prstenje preko njihovog držača. Ako je potrebno, koristite odgovarajući alat kako biste ih skinuli. (slika 4.).

KORISNI SAVJETI

- Uvijek koristite čiste i uredno dezinficirajte priključke.
- Pobrinite se da vaša koža bude čista i suha. Izbjegavajte pranje ruku i nogu neposredno prije tretmana.

SKRAĆIVANJE NOKTIJU

Koristite **fini safirni stožac** (10, slika 1). Redovita njega pomaže da vaši nokti ostanu jaki. Napuštanjem škara i grickalica za nokte moći ćete skratiti vaše nokte na mnogo precizniju dužinu te nećete imati problema s uraslim noktima.

URASTANJE NOKTIJU

Koristite **brus sa iglenim vrhom** (14, slika 1) ili **brus sa plamenastim vrhom** (16, slika 1) za obrađivanje i sprečavanje uraslih noktiju. Radite u malim koracima i s velikom pažnjom. Držite ruku mirnom.

KURJE OČI I ŽULJEVI

Koristite **fini safirni stožac** (7, slika 1.) za uklanjanje tvrde kože sa kurjih očiju i žuljeva. Završite tretman sa **safirnim brusom sa kuglastim vrhom** (15, slika 1.).

TVRDA KOŽA I ZADEBLJANJA

Pređite **grubim safirnim stošcem** (8, slika 1) preko područja koje obrađujete. Ponovite sve dok tvrda ili zadebljana koža nije uklonjena. Na većim područjima koristite **dugački safirni stožac** (9, slika 1.).

KOŽA OKO NOKTIJU

Za uklanjanje mrtve kože oko noktiju, posebice na nožnim prstima, upotrijebite **brus sa plamenastim vrhom** (16, slika 1.).

POVRŠINA NOKTIJU

Koristite **brus sa valjkastim vrhom** (17, slika 1.) kako biste izbrusili debele nokte na nožnim prstima. Kako biste izgladili površnu noktiju i otklonili brazde, upotrijebite **stožac sa filcom** (12, slika 1.).

POKOŽICA

Pokožicu odrađujete samo kada je vlažna. Kako biste vratili pokožicu koristite **alat za uklanjanje pokožice** (20, slika 1.) (samo model 651.01). Vrh se ne okreće nego čini pokrete naprijed-nazad.

POLIRANJE NOKTIJU

Za poliranje kako prirodnih tako i umjetnih noktiju koristite **četku** (13, slika 1.) (samo model 651.01).

ODRAĐIVANJE UMJETNIH NOKTIJU

Za skraćivanje i oblikovanje umjetnih noktiju koristite **brusno prstenje** na odgovarajućem **držaču** (18, slika 1) (samo model 651.01)

KORIŠTENJE PRIKLJUČAKA SA DRUGIH UREĐAJA

Za korištenje priključaka sa drugih uređaja koristite **vreteno** (19, slika 1) (samo model 651.01)

ZAŠTITA OD PRAŠINE S NOKTIJU

Za zaštitu od prašine s noktijom koja nastaje tijekom obrađivanja koristite **prozirni štitičnik** (6, slika 1) (samo model 651.01)

ČIŠĆENJE I ODRŽAVANJE

Čistite uređaj nakon svakog korištenja.

- Ugasite uređaj i isključite ga iz prije bilo kakvog održavanja ili mijenjanja priključaka.
- Nakon svakog korištenja skinite priključke i prozirni štitičnik (ako ga koristite) (6, slika 1).
- Očistite korištene priključke u denaturiranom alkoholu uporabom četke ili ih sterilizirajte u kipućoj vodi ili u odgovarajućem sredstvu za sterilizaciju.
- **OPREZI!** Nikada ne uranjajte uređaj u vodu niti ne dopuštajte da se u potpunosti smoči. Samo se priključci i prozirni štitičnik mogu prati u vodi (slika 5).
- Koristite mekanu krpu za pranje samog uređaja. Blago navlažite blago krpu kako biste uklonili tvrdokorne mrlje. Nikada ne koristite otapala ili nagrizajuća sredstva.

ODLAGANJE OTPADA

- Uređaj odbacite u skladu sa svim primjenjivim standardima za zaštitu okoliša.

Ovaj uređaj je u skladu s europskim direktivama 2004/108/EC, 2009/125/EC, 2006/95/EC i uredbom (EZ-a). 1275/2008



JAMSTVO

Valera izdaje jamstvo za uređaj koji ste kupili pod sljedećim uvjetima:

1. Uvjeti jamstva za ovaj uređaj su onakvi kako ih odredi prodavač u zemlji prodaje. U Švicarskoj i drugim zemljama koje su podložne Europskoj Direktivi 44/99/CE period jamstva iznosi 24 mjeseca za korištenje u domaćinstvima te 12 mjeseci pri profesionalnoj ili sličnoj uporabi. Period jamstva započinje s datumom prodaje/kupnje, kako je navedeno na jamstvenom listu koji se obično ispunjava i ovjerava od strane prodavača ili na samom računu prodaje.
2. Jamstvo vrijedi samo uz podnošenje valjanog jamstvenog lista ili računa prodaje.
3. Jamstvo pokriva otklanjanje svih kvarova proizišlih tijekom jamstvenog razdoblja, a nastalih zbog dokazanih nedostataka u materijalu ili kvaliteti izrade. Otklanjanje nedostataka izvodi se bilo popravkom uređaja ili zamjenom istoga. Jamstvo ne pokriva bilo koju štetu nastalu zbog krivog spajanja na električnu mrežu, neispravnog korištenja, lomova, normalnog trošenja i nesukladnosti s uputama za korištenje.
4. Sva druga potraživanja bilo koje prirode, uključujući moguća oštećenja izvan opsega rada uređaja, isključena su, osim ako je odgovornost zakonsko obvezna.
5. Jamstveni servis se izvodi bez naknade te nije podložan datumu isteka jamstva.
6. Jamstvo je ništavo u slučajevima kada popravke izvode neovlaštene osobe.

Samo za Ujedinjeno Kraljevstvo: ovo jamstvo ni na koji način ne ugrožava vaša prava po statutarim pravu. U slučaju kvara, molimo da uređaj vratite odgovarajuće zapakiran zajedno sa jamstvenim listom koji je valjano datiran te ovjeren, u naš Valera servisni centar ili izravno prodavaču koji će uređaj zatim poslati službenom uvozniku na jamstveni servis.



Simbol  na proizvodu ili na njegovom pakiranju ukazuje na to da se ovaj proizvod ne može smatrati kućnim otpadom. Umjesto toga uređaj se mora predati na odgovarajuću točku za prikupljanje kako bi bio proslijeđen na recikliranje električne ili elektronske opreme. Osiguravanjem da je ovaj proizvod ispravno uklonjen, pomažete pri onemogućavanju potencijalnih negativnih učinaka na okoliš ili ljudsko zdravlje, koji u suprotnom mogu nastati neodgovarajućim rukovanjem otpadom.

Za više detaljnijih informacija o recikliranju ovog proizvoda, molimo da se obratite na vaš lokalni gradski ured, vašu službu odlaganja otpada ili trgovinu u kojoj ste proizvod kupili.

VALERA je registrirani zaštitni znak tvrtke Ligo Electric S.A. - Švicarska.

NAVODILA ZA UPORABO

Przeczytać uważnie niniejszą instrukcję obsługi i zachować ją na przyszłość. Zawiera ona cenne porady i zalecenia dotyczące bezpieczeństwa i obsługi urządzenia.

Prav tako so na voljo na www.valera.com

OPOZORILA

- **Važno:** da bi zagotovili dodatno varnost, je priporočljivo, da v električni sistem, ki napaja napravo postavite varnostno zaklopko z diferenciacijo elektrike, ki ne presega 30 mA. Za dodatne informacije se obrnite na usposobljenega električarja.
- Aparat mora biti popolnoma suh ali pa ga pred uporabo dobro posušite.



- **POZOR:** nikoli ne uporabljajte naprave blizu kadi, tuš kabine, umivalnikov ali drugih posod, ki vsebujejo vodo.
- Aparat lahko uporabljajo otroci starejši od 8 leta in tudi osebe z zmanjšano telesno, umsko ali zaznavno sposobnostjo, ali ljudi, ki nimajo izkušenj ali znanja, razen če so pod nadzorom ali pa so prejeli navodila v zvezi z uporabo naprave, od oseb, ki so odgovorne za njihovo varnost.
- Otrokom ne dovolite, da se z aparatom igrajo.
- Postopke čiščenja in vzdrževanja smejo izvajati otroci le pod nadzorom odrasle osebe.
- V primeru, da sušilnik za lase uporabljate v kopalnici, ga odklopite iz omrežja po uporabi, ker bližina vode predstavlja nevarnost tudi, ko je naprava izklopljena. V primeru poškodbe kabla, ga je potrebno nadomestiti s strani proizvajalca, njegovega pooblaščenega serviserja oz. usposobljene osebe, da se preprečijo morebitne nevarnosti.

- Pozorno preberite ta navodila in jih shranite za poznejšo uporabo. Vsebujejo pomembne informacije o varni in pravilni uporabi naprave.
- **Nikoli ne potaplajte naprave v vodo ali druge tekočine.**
- **Ne postavite naprave na mesto, s katerega lahko pade v vodo ali druge tekočine.**
- **Napravo, ki je padla v vodo, takoj izključite iz napajanja in jo šele potem lahko odstranite.**
- Po uporabi vedno ugasnite napravo ter odstranite vtič iz vtičnice. Nikoli ne vlecite za kabel in ne izklopljajte naprave z mokrimi rokami.
- Ne zavijajte napajalnega kabla okoli naprave. Občasno preverite ali sta kabel in naprava nepoškodovana.
- Pred uporabo vedno odvijte kabel do konca, da se izognete nevarnemu pregrevanju.
- Elemente, ki se uporabljajo za pakiranje naprave (vrečke iz plastičnih mas, kartonske škatle itd.) je treba hraniti zunaj dosega otrok, saj predstavljajo nevarnost zanje.
- Ta naprava je namenjena izključno za manikuro in pedikuro. Vsaka drugačna uporaba je lahko nevarna. Proizvajalec ne sprejema nobene odgovornosti za kakršno koli škodo ali poškodbo, ki je posledica napačne uporabe.
- Nevarnost vrezov in prask. Ne uporabljajte poškodovane naprave. Zamenjajte jo takoj.

- Če imate nameščen električni stimulator srca – PACE MAKER se posvetujte z zdravnikom pred uporabo.
- Ne uporabljajte naprave na poškodovani, razdraženi ali bolni koži.

Pomembno!

- Očistite in razkužite vse dodatke, ki ste jih uporabili.

NAVODILA ZA

DELI

- 1 Profesionalni Maniswiss (651,01)
- 2 Brezžični Maniswiss (651,02)
- 3 Model 651,01: vklop / smer vrtenja / izbor hitrosti / izklop
- 4 Model 651,02: vklop / izklop
- 5 Vtikač za adapter
- 6 Prozorna zaščita (samo model 651,01)
- 7 Gladek safirni stožec
- 8 Grob safirni stožec
- 9 Dolg safirni stožec (samo model 651,01)
- 10 Gladka safirna plošča
- 11 Groba safirna plošča (samo model 651,01)
- 12 Stožec s klobučevino
- 13 Krtača (samo model 651,01)
- 14 Brus z iglo na vrhu (samo model 651,01)
- 15 Safirni brus z okroglim vrhom
- 16 Brus s plamenasto konico
- 17 Brus s valjasto konico
- 18 Grobi, srednja in gladki brusilni obročki in držalo (samo model 651,01)
- 19 Vreteno za ostale priključke (samo model 651,01)
- 20 Pribor za odstranjevanje povrhnjice (model 651,01)
- 21 Adapter
- 22 Aluminijasto ogrodje (samo model 651,01)
- 23 Škatla (samo model 651,02)

POVEZAVA Z ELEKTRIČNIM OMREŽJEM

Priključite adapter (21, slika 1) na napravo. Vklomite adapter v stensko vtičnico.

VKLOP IN IZKLOP

651,01 model: Kliknite na eno od dveh tipk, odvisno od želene smeri obračanja. Naprava se bo začelo obračati z 3500 obrati na minuto. Pritisnite gumb še enkrat za še večjo hitrost na 6000, 8500 in 11000 obratov na minuto. Nadaljujte s pritiskom na isti gumb, da zmanjšate vrtljaje na 8500, 6000 in nazaj do 3500.

651,02 model: Pritisnite na stikalo do vklopite in izklopite napravo. Izbirate lahko med hitrostjo: 4500 in 6000 obratov na minuto.

POLNJENJE BATERIJE (samo model 651,02)

- Baterijo polnite 12 ur pred prvo uporabo ali ko se baterija popolnoma izprazni.
- Izklopite napravo. Baterija se polni samo, kadar je naprava izklopljena.
- Priključite adapter na napravo.

- Vklomite adapter v vtičnico.
- Polnite baterijo, kadar opazite, da naprava dela slabše.
- Ko je baterija polna, lahko uporabljate napravo 60 minut brez priklopa na električno energijo.
- Naprava se lahko uporablja bodisi z električno energijo ali brezžično z uporabo akumulatorskih baterij.
- Če naprava priključena na električno omrežje ne dela, ker je baterija popolnoma izpraznjena jo ugasnite in polnite baterije približno 5 minut, nato pa jo spet vključite.

NAMEŠČANJE IN ODSTRANJEVANJE PRIKLJUČKOV

- Priključke nameščajte in odstranjujte samo, če je naprava izklopljena.
- Povlecite priključek da ga odstranite iz naprave. Če ga želite namestiti, ga do konca polisnite v režo
- Model 651,01: Potisnite brusne obročke preko držala. Če je potrebno, uporabite ustrezno orodje za njihovo pritrditev...

KORISTNI NASVETI

- Vedno uporabite čiste in pravilno razkužene priključke.
- Poskrbite, da bo vaša koža čista in suha. Izogibajte se umivanja rok in nog, tik pred uporabo.

KRAJŠANJE NOHTOV

Uporabite gladek safirni stožec. Redna uporaba poskrbi, da bodo nohti močnejši. Brez uporabe škarij in ščipalcev boste lahko skrajšali vaše nohte na mnogo bolj natančno dolžino, in ne boste imeli težav z vraslimi nohti.

VRAŠČANJE NOHTOV

Uporabite brus z iglo na vrhu ali brus s plamenastim vrhom za zdravljenje in preprečevanje vraslih nohtov. Delajte z majhnimi koraki in pazljivo. Obdržite roke mirne.

KURJE OČI IN ŽULJI

Uporabite gladek safirni stožec za odstranjevanje trde kože, kurjih oces in žuljev.

Zaključite zdravljenje z safirnim brusom z okroglim vrhom...

TRDA KOŽA ODEBELITEV

Pojdite preko območja, ki ga obdelujete z grobim safirnim stožcem. Ponavljajte vse toliko časa dokler trda ali odebeljena koža ni odstranjena. Na večjih območjih uporabite dolg safirni stožec.

KOŽA OKOLI NOHTOV

Če želite odstraniti mrtvo kožo okoli nohtov, posebej na nogah, uporabite brus z plamenastim vrhom...

POVRŠINA NOHTOV

Uporabite brus s tankim valjastim vrhom, da zbrusite debele nohte na nožnih prstih. Da zgladite površino nohtov in odstranite brazde, uporabite stožec iz klobučevine..

POVRHNJICA

Povrhnjico obdelujte le, če je mokra. Če želite obnoviti povrhnjico uporabljajte pribor za odstranitev povrhnjice (Samo model 651,01). Vrh se ne obrača ampak se premika naprej-nazaj.

POLIRANJE NOHTOV

Za poliranje naravnih in umetnih nohtov uporabite krtačo (Samo model 651,01).

OBDELAVA UMETNIH NOHTOV

Za krajšanje in oblikovanje umetnih nohtov uporabite brusne obroče na pripadajočem držalu (samo modela 651,01)

UPORABA PRIKLJUČKOV Z DRUGIH NAPRAV

Če želite uporabiti priključke z drugih naprav, uporabite vreteno (samo modela 651,01)

ZAŠČITA PRED PRAHOM Z NOHTOV

Za zaščito pred prahom z nohtov, ki nastane pri uporabi, uporabite prozorno zaščito (samo modela 651,01)

ČIŠČENJE IN VZDRŽEVANJE

Očistite napravo po vsaki uporabi.

- Ugasnite napravo in jo izklopite pred vsakim vzdrževanjem ali menjanjem priključkov.
- Po vsaki uporabi odstranite priključke i prozorno zaščito (če jo uporabljate)
- Očistite uporabljene priključke v denaturiranem alkoholu z uporabo ščetke ali sterilizirajte v vreli vodi ali v ustreznem sredstvu za sterilizacijo.
- PREVIDNO! Nikoli ne potaplajte naprave v vodo niti ne dovolite, da se popolnoma zmoči. Samo priključki in prozorna zaščita se lahko perejo v vodi.
- Uporabljajte mehko krpo za čiščenje naprave. Rahlo jo navlažite, da odstranite trdovratne madeže. Nikoli ne uporabljajte topil ali jeklih sredstev.

ODLAGANJE ODPADKOV

- Napravo zavržite v skladu z vsemi veljavnimi standardi za varstvo okolja.

Ta naprava ustreza evropskim direktivam 2004/108/ES, 2006/95/ES, 2009/125/ES in uredbi (ES) št. 1275/2008.



GARANCIJA

Valera izdaja garancijo za napravo, ki ste jo kupili pod naslednjimi pogoji:

1. Pogoji garancijo za to napravo, so taki kakršne določi prodajalec prodajo v državi nakupa. V Švici in drugih državah, ki so predmet evropske direktive 44/99/CE je garancijska doba 24 mesecev za uporabo v gospodinjstvih in 12 mesecev za strokovno ali podobno uporabo. Garancijski rok začne teči od datuma prodaje / nakupa, kakor je določeno v garanciji, ki se ponavadi izpolni in overi s strani prodajalca ali na samem računu.
2. Garancija je veljavna le s predložitvijo veljavnega garancijskega potrdila ali računa prodaje.
3. Garancija zajema odstranitev vseh napak tekom garancijskega roka, ki bi nastale zaradi pomanjkljivosti v materialu ali izdelavni kakovosti. Naprava se bodisi popravi ali nadomesti z isto. Garancija ne krije škode, povzročene z napačno povezavo z električnim omrežjem, nepravilne uporabe, zloma, normalne obrabe in neskladnosti z navodili za uporabo.
4. Vse druge terjatve katere koli vrste, vključno z možno škodo izven obsega delovanja, so izključene, razen če je odgovornost pravno obvezna.
5. Garancijske storitve se opravi brez nadomestila in za katere ne velja potek roka garancije.
6. Garancija je nična, če popravilo opravljajo nepooblaščen osebe.

Znak na izdelku ali na njegovi embalaži označuje, da tega izdelka ne morete šteti za odpadke. Naprava mora biti oddana na ustrezni točki za zbiranje, kjer se posreduje naprej za recikliranje električne in elektronske opreme. Z zagotavljanjem, da je proizvod ustrezno odstranjen, pomagate, preprečiti morebitne negativne učinke na okolje ali zdravje ljudi, ki sicer lahko nastanejo z neprimernim ravnanjem z odpadki.

Za podrobnejše informacije o recikliranju tega izdelka, se obrnite na lokalni mestni urad, vašo službo za odstranjevanje odpadkov ali trgovino, kjer ste kupili izdelek.



Simbol  na izdelku ali njegovi embalaži označuje, da tega izdelka, ne smete obravnavati kot gospodinjnske odpadke. Namesto tega jih je potrebno predati na ustrezno zbirno mesto za recikliranje električne in elektronske opreme. Če boste ta izdelek odstranili pravilno, boste pomagali preprečiti morebitne negativne posledice za okolje in zdravje ljudi, do katerih bi sicer lahko prišlo zaradi neustreznega ravnanja s tem izdelkom. Za podrobnejše informacije o recikliranju tega izdelka, se prosim obrnite na lokalno mestno upravo, komunalno podjetje ali na trgovino, kjer ste izdelek kupili.

Valera je registrirana blagovna znamka podjetja Ligo Electric SA - Švica.

Service Center

- CH VALERA - Service
Via Ponte Laveggio, 9
6853 Ligornetto / Mendrisio
- D BRAUKMANN GmbH
Raiffeisenstrasse, 9
D 59757 Arnsberg
Tel: +49 (0) 29 32 / 547 66 99
Fax: +49 (0) 29 32 / 80 55 477
valera-service@braukmann.de

- E Servicio Técnico Central
PRESAT S.A.
Tel: +34 93 247 8570
presat@presat.net
www.presat.net

Distribuidor Exclusivo para España:
River International S.A.
C / Beethoven 15, Atico
08021 - BARCELONA
Tel: +34 93 201 3777
Fax: + 34 93 202 3804
www.riverint.com

