



LG

Life's Good

DEUTSCH

BEDIENUNGSANLEITUNG KÜHLSCHRANK- GEFRIERFACH-KOMBINATION

Bitte lesen Sie diese Bedienungsanleitung sorgfältig durch, bevor sie das Gerät in Betrieb nehmen, und bewahren Sie es griffbereit auf, damit Sie jederzeit nachschlagen können.

Inhaltsverzeichnis

4 Wichtige Sicherheitsanweisungen

- 4 Grundlegende Sicherheitshinweise
- 7 Entsorgung Von Altgeräten

8 Aufstellung

- 8 Anwendungsbereich Für Das Gerät
- 8 Klimaklasse
- 8 Aufstellung
- 8 Einschalten

8 Betrieb

- 8 Zuordnung von Teilen
- 9 Anzeigetafel Funktionen
- 9 Wie Sie die Temperatur im Kühl-und Gefrierfach einstellen
- 9 Schnellgefrierfach
- 9 Eco Friendly
- 10 Türalarm
- 10 Alarm bei hoher Temperatur
- 10 Sperre
- 10 On/Off
- 10 Selbsttest
- 10 Gefrierfach
- 10 Max. Gefrierleistung
- 11 Fresh Converter
- 11 Fresh Balancer
- 11 Flaschenregal
- 11 Eisherstellung
- 12 Einklappbarer Glaseinlegeboden
- 12 Herausnehmbares Glasregal
- 12 Herausnehmen des Gemüsefachs

13 Wasserspender (Optional)

- 13 Funktionen
- 13 Füllen Des Wasserbehälters
- 13 Trinkwasser

13 Aufbewahren von Lebensmitteln

14 Hinweise Zum Energiesparenden Betrieb

14 Allgemeine Informationen

- 14 Stromausfall
- 14 Beim Verstellen
- 14 Kondenswasserabfluss
- 14 Abtauen
- 14 Um die Türen umzudrehen

15 Reinigen

- 15 Vor der Reinigung
- 15 Außen
- 15 Innen
- 15 Nach der Reinigung
- 15 Auffangschale
- 15 Spenderoberflächen
- 15 Wasserbehälter
- 15ef Deckel Des Wasserbehälters Und Behälterdeck-

15 Smart Diagnosis™ (Optional)

16 Tag On-Funktion (Optional)

18 Fehlersuche

Registrierung

Die Modell- und die Seriennummer befinden sich auf der Rückseite des Gerätes. Diese Nummern sind für jedes Gerät einzigartig und finden sich an keinem anderen. Sie sollten die hier gewünschten Informationen eintragen und diese Anleitung als dauerhaftes Dokument über den Kauf aufbewahren. Heften Sie Ihre Quittung hier an.

Kaufdatum : _____

Händler : _____

Händleradresse : _____

Telefonnummer des Händlers : _____

Modellnummer : _____

Seriennummer : _____

Wichtige Sicherheitsanweisungen

Grundlegende Sicherheitshinweise

Dieses Handbuch enthält viele wichtige Sicherheitshinweise, die stets gelesen und befolgt werden sollten.

Dieses Sicherheitssymbol weist auf mögliche Lebens- oder Verletzungsgefahren für Sie und andere Personen bzw. auf mögliche Beschädigungen am Gerät hin. Alle Sicherheitshinweise werden durch dieses Symbol zusammen mit der Warnung **GEFAHR**, **ACHTUNG** oder **VORSICHT** gekennzeichnet. Diese Warnungen haben folgende Bedeutungen:



GEFAHR

Missachtung der Hinweise führt in jedem Falle zum Tod oder zu schweren Verletzungen.



ACHTUNG

Missachtung der Hinweise kann zum Tod bzw. zu schweren Verletzungen führen.



VORSICHT

Weist auf eine mögliche Gefahr hin, die bei Missachtung zu leichten bzw. mittelschweren Verletzungen bzw. Produktbeschädigungen führen könnte.

Bei allen Sicherheitshinweisen werden die jeweiligen Gefahrensituationen, Hinweise zur Vermeidung von Verletzungen sowie die Folgen bei Missachtung der Hinweise erläutert.

ACHTUNG

Dieser Kühlschrank muss vor Inbetriebnahme ordnungsgemäß montiert und an einem in der Bedienungsanleitung empfohlenen Ort aufgestellt werden. Dieser Kühlschrank ist für den Gebrauch in normalen Haushalten vorgesehen.

Den Kühlschrank niemals durch Ziehen am Netzkabel vom Netz trennen. Das Kabel nur gerade am Netzstecker von der Steckdose abziehen.

Das Netzkabel darf beim Abziehen des Gerätes von der Wand nicht eingeklemmt oder beschädigt werden.

Während des Betriebs des Kühlschranks niemals die kalten Oberflächen im Gefrierfach berühren, besonders mit feuchten oder nassen Händen. Die Haut könnte an den extrem kalten Oberflächen haften bleiben.

Vor der Reinigung oder Wartungsarbeiten muss immer der Netzstecker gezogen werden. Das Gerät niemals mit feuchten Händen berühren, ansonsten besteht die Gefahr von Stromschlägen und Verletzungen.

Das Netzkabel niemals beschädigen, quetschen, verbiegen, heraus-

ziehen oder verdrehen. Durch solche Beschädigungen besteht die Gefahr von Bränden oder Stromschlägen. Das Netzkabel niemals berühren, wenn Sie nicht sicher sind, ob das Gerät ordnungsgemäß geerdet wurde.

Die Sicherung des Kühlschranks muss von einem ausgebildeten Techniker oder Kundendienst ausgetauscht werden.

- Ansonsten besteht die Gefahr von Stromschlägen oder Verletzungen.

Keine Glasgegenstände in das Gefrierfach stellen, da diese auf Grund der Ausdehnung beim Gefrieren zerbrechen können.

Die Hände niemals in den Behälter des automatischen Eisbereiters halten, ansonsten besteht Verletzungsgefahr beim Betrieb.

Personen dürfen nicht an der Tür des Frischhaltebereichs klettern, darauf sitzen, stehen oder daran hängen. Ansonsten besteht die Gefahr von Schäden am Kühlschrank oder eines Umkippen des Gerätes und somit schweren Verletzungen.

Schließen Sie das Gerät möglichst an eine separate Steckdose an, um Überlastungen dieses und anderer Geräte und somit Stromausfällen vorzubeugen.

Das Gerät sollte so aufgestellt

werden, dass der Netzstecker im Notfall stets einfach und schnell erreichbar ist.

Um Gefahren zu vermeiden, muss ein beschädigtes Netzkabel vom Hersteller bzw. einem Servicebetrieb oder einem qualifizierten Techniker ersetzt werden.

ACHTUNG

Die Länge des Netzkabels nicht ändern oder verlängern. Es besteht die Gefahr von Feuer oder Stromschlägen.

Schließen Sie den Netzstecker an, so dass das Netzkabel herunterhängen kann.

- Beim Anschluss des Netzsteckers in anderer Richtung könnte das Kabel durchtrennt werden und es besteht Brand- oder Stromschlaggefahr.

Achten Sie darauf, dass der Netzstecker nicht durch die Kühlschrankrückseite eingeklemmt oder beschädigt wird.

 **GEFAHR** : Kinder könnten eingeschlossen werden

Nehmen Sie vor der Entsorgung eines alten Kühlschranks die Türen ab und lassen Sie die Fachböden im Gerät, so dass Kinder nicht in den Innenraum klettern können.

Dieses Gerät darf von Kindern ab 8 Jahren sowie Personen bedient

werden. Das Gerät darf von Personen mit verminderten physischen, sensorischen oder mentalen Fähigkeiten oder mit unzureichenden Erfahrungen und Kenntnissen bei der Bedienung nur nach vorheriger Aufsicht und Unterweisung bedient werden, damit eine sichere Handhabung des Gerätes sowie Gefahren vermieden werden.

Kinder sollten niemals mit dem Gerät spielen.

Die Reinigung und Pflege sollte ohne Aufsicht nicht von Kindern vorgenommen werden.

⚠ Benzin oder andere brennbare Gase oder Flüssigkeiten niemals in der Nähe dieses oder anderer Geräte lagern oder verwenden.

⚠ Bei einem elektrischen Kurzschluss verringert eine Erdung die Gefahr von Stromschlägen, indem eine Ausweicheitung für den elektrischen Strom bereitgestellt wird.

Um einen möglichen Stromschlag zu vermeiden, muss dieses Gerät geerdet werden. Bei unsachgemäßem Anschluss des Erdungssteckers besteht Stromschlaggefahr. Wenden Sie sich an einen qualifizierten Elektriker oder den Kundendienst, falls Sie die Anleitungen zur Erdung nicht vollständig verstehen oder falls Sie nicht wissen,

ob das Gerät ordnungsgemäß geerdet ist.

Der Kühlschrank sollte nicht bei laufendem Betrieb bewegt werden. Ansonsten könnte der Kompressor vorübergehend kratzende Geräusche erzeugen.

(Dies ist normal und führt zu keiner Beeinträchtigung der Leistung oder der Lebensdauer des Kompressors. Die kratzenden Geräusche lassen nach, sobald der Kühlschrank zur Ruhe kommt.)

⚠ ACHTUNG

- Die Belüftungsöffnungen des Gerätes dürfen nicht verdeckt werden.
- Zur Beschleunigung des Abtauvorgangs keine bzw. nur die vom Hersteller empfohlenen mechanischen Geräte oder Vorgehensweisen einsetzen.
- Der Kühlkreislauf darf nicht beschädigt werden.
- Keine bzw. nur die vom Hersteller empfohlenen elektrischen Geräte im Innenraum des Gerätes verwenden.
- Entsorgung von Altgeräten
- Wenden Sie sich zur Entsorgung dieses Gerätes an einen Servicebetrieb oder an einen gleichwertig qualifizierten Techniker.

⚠️ ACHTUNG

- Keine explosiven Stoffe wie Sprühdosen mit brennbaren Gasen in der Nähe dieses Gerätes aufbewahren.
- Keine Spraydosen in der Nähe des Kühlschranks verwenden.
 - Bei Verwendung von Spraydosen in der Nähe des Kühlschranks besteht die Gefahr von Explosionen oder Bränden.



Dieses Gerät enthält möglicherweise (Art und Menge des verwendeten Kältemittels sind auf dem Leistungsschild/der Kennzeichnung angegeben. Nur bei einigen Modellen) eine kleine Menge Isobutan-Kältemittel (R600a), ein natürliches und sehr umweltverträgliches Gas. Dennoch ist dieses Gas brennbar. Achten Sie beim Transport sowie bei der Montage des Gerätes darauf, dass keine Komponenten des Kältemittel-Kreislaufs beschädigt werden. Das aus den Leitungen austretende Kältemittel könnte sich entzünden bzw. Verletzungen der Augen verursachen. Bei einem Leck müssen offenes Feuer sowie mögliche Zündquellen vermieden und der Raum, in dem sich das Gerät befindet, muss einige Minu-

ten lang gut gelüftet werden. Um das Entstehen eines brennbaren Gas-Luft-Gemisches bei einem Leck im Kältemittel-Kreislauf zu vermeiden, sollte sich die Größe des der Aufstellortes nach der Menge des verwendeten Kältemittels richten. Der Raum sollte pro 8g R600a-Kältemittel im Gerät eine Größe von 1 m² aufweisen. Die Menge des verwendeten Kältemittels in Ihrem Gerät wird auf dem Gerättypenschild innerhalb des Gerätes angegeben. Ein vermeintlich defektes Gerät darf niemals betrieben werden. Verständigen Sie im Zweifelsfall Ihren Händler.

Entsorgung Von Altgeräten

1 Das durchgestrichene Symbol eines fahrbaren Abfallbehälters weist darauf hin, dass Elektro- und Elektronik-Produkte (WEEE) getrennt vom Hausmüll entsorgt werden müssen.

2 Alte elektrische Produkte können gefährliche Substanzen enthalten, die eine korrekte Entsorgung dieser Altgeräte erforderlich machen, um schädliche Auswirkungen auf die Umwelt und die menschliche Gesundheit zu vermeiden. Ihre ausgedienten Geräte können wiederverwendbare Teile enthalten, mit denen möglicherweise andere Produkte repariert werden können, aber auch sonstige wertvolle Materialien enthalten, die zur Schonung knapper Ressourcen recycelt werden können.

3 Sie können Ihr Gerät entweder in den Laden zurückbringen, in dem Sie das Produkt ursprünglich erworben haben oder Sie kontaktieren Ihre Gemeindeabfallstelle für Informationen über die nächstgelegene autorisierte WEEE Sammelstelle. Die aktuellsten Informationen für Ihr Land finden Sie unter www.lg.com/global/recycling

Aufstellung

Anwendungsbereich Für Das Gerät

Dieses Gerät ist für den Gebrauch im Haushalt und in haushaltsähnlichen Anwendungsbereichen bestimmt, wie z.B.

- in Mitarbeiterküchen in Geschäften, Büros und anderen Arbeitsumgebungen;
- in Bauernhäusern sowie von Gästen in Hotels, Motels und anderen Arten der Unterbringung;
- in Frühstückspensionen und ähnlichen Umgebungen;
- im Catering und ähnlichen nicht dem Einzelhandel zugehörigen Anwendungsbereichen.

Klimaklasse

Dieses Gerät ist für den Betrieb in bestimmten Klimazonen und bei bestimmten Umgebungstemperaturen vorgesehen. Das Gerät nicht außerhalb dieses Temperaturbereichs verwenden. Die Klimaklasse des Gerätes wird auf einem Etikett mit den technischen Daten innerhalb des Kühlschranks angegeben.

Klasse	Symbol	Umgebungstemperaturbereich in °C
Extreme Temperaturen	SN	+10 ~ +32
Gemäßigt	N	+16 ~ +32
Subtropisch	ST	+16 ~ +38
Tropisch	T	+16 ~ +43

Aufstellung

1. Wählen Sie einen guten Platz aus. Stellen Sie Ihren Kühl-/Gefrierschrank dort auf, wo er einfach zu benutzen ist.
2. Stellen Sie Ihren Kühl-/Gefrierschrank nicht in die Nähe von Wärmequellen, und vermeiden Sie direktes Sonnenlicht und Feuchtigkeit.
3. Für eine ausreichende Luftzirkulation in der Umgebung der Kühl-Gefrierfachkombination sollte sowohl an den Seiten als auch an der Oberseite des Gerätes ein Abstand von mindestens 5 cm zu den Wänden eingehalten werden.
4. Um Schwingungen zu vermeiden, muss das Um Schwingungen zu vermeiden, muss das

Gerät nivelliert werden. Falls nötig müssen die Nivellierschrauben verwendet werden, um Unebenheiten des Bodens auszugleichen. Die Vorderseite sollte etwas höher stehen als die Rückseite, damit die Türe leichter geschlossen werden kann.

Die Nivellierschrauben können leicht außen gedreht werden. Drehen Sie die Nivellierschrauben im Gegenuhrzeigersinn (↺), um das Gerät höher zu stellen, oder im Uhrzeigersinn (↻), um es abzusenken.

5. Reinigen Sie Ihren Kühl-/Gefrierschrank sorgfältig, und wischen Sie den Staub ab, der sich während des Versands angesammelt hat.
6. Installieren Sie die Zubehörteile, wie die Eiswürfelbox, etc. am richtigen Ort. Sie sind zusammengepackt, um eine mögliche Beschädigung beim Transport zu verhindern.
7. Schließen Sie das Stromkabel (oder den Stecker) an der Steckdose an. Schließen Sie kein anderes Gerät an dieselbe Steckdose an.

Einschalten

Nach der Installation des Kühl-/Gefrierschranks lassen Sie ihn sich 2-3 Stunden bei normaler Betriebstemperatur stabilisieren, bevor Sie frische und gefrorene Nahrungsmittel hineinfüllen. Wird der Stecker herausgezogen, müssen Sie fünf Minuten warten, bevor Sie das Gerät erneut einschalten. Ihr Kühl-/Gefrierschrank ist nun betriebsbereit.

Betrieb

Zuordnung von Teilen

Bitte beachten Sie die Kühlschranksdarstellungen am Ende dieser Anleitung

Wenn Sie feststellen, dass einige Teile an Ihrem Gerät fehlen, kann es sich dabei um Teile handeln, die nur in anderen Modellen verwendet werden.

- 8 Flaschenregal
- 9 Herausnehmbare Glas-Abstellfläche
- 10 Einklappbarer Glaseinlegeboden
- 11 Fresh Converter
- 12 Fresh Balancer
- 13 Gemüseschublade (Hält Früchte, Gemüse usw. frisch und knackig“)
- 14 Fresh Converter

- 15 Eiswürfelschale
- 16 Eiswürfelschale Behälter
- 17 Regalgitter
- 18 Gefrierfach
- * Der Gefrierprozess erfolgt am schnellsten auf dem gekennzeichneten Regal.
- 19 Verstellfuß
- 20 Türinnenbehälter
- 21 Wasserbehälter
- 22 Eierbehälter
- 23 Milchecke / Türinnenbehälter
- 24 Smart DiagnosisTM
- 25 LED Lampe

Anzeigetafel Funktionen

Bitte beachten Sie die Kühlschranksdarstellungen am Ende dieser Anleitung

- 1 Temperatur- Einstellknopf für das Kühlfach
- 2 Temperatur-Einstellknopf für das Gefrierfach
- 3 Schnellgefrierfach
- 4 Eco Friendly
- 5 Türalarm
- 6 Sperre
- 7 On/Off-Taste

Wie Sie die Temperatur im Kühl- und Gefrierfach einstellen

Die Starttemperatur für Gefrier- und Kühlfach beträgt jeweils -20°C und 3°C .

Sie können nun die Temperaturen der Fächer so einstellen, wie Sie es wünschen.

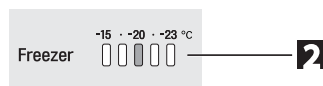
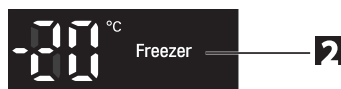
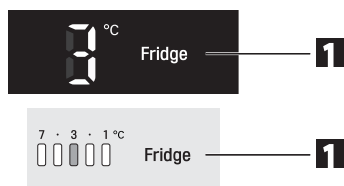

Die aktuelle Innentemperatur variiert mit der Nahrungsmittelfüllung, da die angezeigte Einstelltemperatur die Zieltemperatur darstellt und nicht die aktuelle Temperatur im Kühlschrank.

Die Kühlfunktion ist zu Beginn schwach. Bitte stellen Sie die Temperatur wie oben angegeben ein, nachdem der Kühlschrank wenigstens 2~3 Tage in Betrieb ist.

Schnellgefrierfach

Wählen Sie diese Einstellung zum schnellen Einfrieren von Lebensmitteln.

- Diese Funktion wird verwendet, wenn Sie die Nahrungsmittel schnell einfrieren möchten. Drücken Sie einmal die Taste Express Frz. Daraufhin wird der Schnellgefrierbetrieb gestartet und die Anzeige leuchtet auf.

- Der Super Gefrierbetrieb dauert ca. 24 Stunden. Wenn er fertig ist, wird automatisch auf die vorherige Temperatureinstellung zurückgeschaltet. Wenn Sie den schnellen Gefrierbetrieb stoppen möchten, müssen Sie den Express Frz. Knopf erneut drücken; die Lampe erlischt, der Super Gefrierbetrieb wird gestoppt und der Kühlschrank schaltet zurück auf die vorherige Temperatureinstellung.



Eco Friendly

Diese Funktion versetzt die Kühl-/Gefrierschrank-Kombination in einen Stromsparmodus, wenn Sie z. B. im Urlaub sind, und verringert den Stromverbrauch erheblich.

Drücken Sie 'ECO FRIENDLY', um den Betrieb zu starten; die Lampe geht an. Um den Betrieb zu stoppen, drücken Sie erneut auf den Knopf.



Bei "EINGESCHALTETER" Eco-Friendly-Stromsparfunktion können keine anderen Tasten gedrückt werden. Wenn Sie wieder anwesend sind, schalten Sie die Eco-Friendly-Stromsparfunktion aus, um die anderen Tasten zu aktivieren und die eingestellte Temperatur wiederherzustellen.

Türalarm

Falls die Kühlschranktür länger offen steht, ertönt ein Signalton. Bitte kontaktieren Sie Ihr lokales Servicecenter, wenn der Warnton auch nach dem Schließen der Tür andauert.

• Drücken Sie kurz die Taste für das Türsignal, um den Türsignal ein- bzw. auszuschalten.

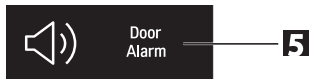

Alarm bei hoher Temperatur

Bei sehr hoher Gefrierfachtemperatur bei einem Stromausfall blinkt die LED für die Gefrierfachtemperatur und ein Alarmsignal ertönt.

- Drücken Sie zum Beenden die Gefrierfach-Taste.
- Das Blinken und der Signalton werden automatisch beendet, sobald die Temperatur ausreichend gesunken ist.

Diese Funktion wird ausgelöst:

- wenn der Kühlschrank eingeschaltet ist.
- wenn das Gefrierfach zu warm ist
- wenn ein längerer Stromausfall eintritt
- wenn größere Mengen warmer Lebensmittel in das Gefrierfach gelegt werden
- wenn die Gefrierfachtür über einen längeren Zeitraum oder zu häufig geöffnet wird
-

Sperre

Über diese Taste werden die anderen Tasten deaktiviert.

Bei jedem Drücken der Taste LOCK wird die Tastensperre "aktiviert" bzw. "deaktiviert". Halten Sie die Taste "LOCK" zum "Sperren" drei Sekunden lang gedrückt. Halten Sie die Taste "LOCK" zum "Freigeben" drei Sekunden lang gedrückt.)

Bei aktivierter 'TASTENSPERRE' können keine anderen Tasten gedrückt werden.

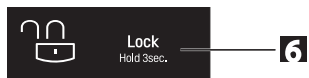

On/Off

• Drücken Sie zum Ein- und Ausschalten des Kühlschranks diese Taste.

• Bei jedem Drücken der Taste ON/OFF wird der Kühlschrank ein- bzw. ausgeschaltet. (Halten Sie zum "Ausschalten" des Kühlschranks die Taste "ON/OFF" drei~sieben Sekunden lang gedrückt.

Halten Sie zum "Einschalten" des Kühlschranks die Taste "ON/OFF" eine Sekunde lang gedrückt.)

Selbsttest

- Diese Funktion findet automatisch während des Gebrauchs des Kühlschranks auftretende Fehler.
- Tritt ein Fehler bei diesem Produkt auf und es funktioniert nicht richtig, wenn ein Knopf betätigt wird und keine normale Anzeige angezeigt wird, schalten Sie den Strom nicht aus und kontaktieren Sie ein lokales Servicecenter.
- Der Servicetechniker benötigt viel Zeit, um das defekte Teil zu finden, wenn das Gerät ausgeschaltet worden ist.

Gefrierfach

Wenn eine große Menge der Nahrung im Gefrierfach abgelegt ist:

1. die obere Schublade der Gefrierkammer - die Eismaschine herausnehmen und die Nahrung direkt auf das Gitterregal legen.
2. die mittlere Schublade der Gefrierkammer herausnehmen und die Nahrung direkt auf das Gitterregal legen.

Die Gefrierkammer ist mit Gitterregalen ausgestattet, um die möglichst große Lagerkapazität zu bieten. Die Kammer ist auch mit einer Schublade ausgestattet, die die Aufbewahrung von feuchtem Fleisch und halbflüssiger Nahrung ermöglicht.



Max. Gefrierleistung

Falls sich bereits Lebensmittel im Fach befinden, stellen Sie das Gefriergerät bitte auf die kälteste Stufe ein (-23° C) und drücken Sie die Taste "Express frz" mehrere Stunden bevor Sie frische Lebensmittel

in das Gefrierfach legen, um maximale Leistung zu erhalten. In der Regel sind 7 Stunden ausreichend.

Fresh Converter

Im Custom Chill-Aufbewahrungsfach kann die Temperatur durch Einstellen des Temperaturreglers eingestellt werden.

Diese Temperatur ist im Allgemeinen niedriger als die eingestellte Kühlschranktemperatur.

Unter normalen Bedingungen wird die Mittelstellung empfohlen.

Zur Aufbewahrung von Gemüse in der Einstellung 'Fleisch' oder 'Fisch' besteht die Gefahr von Gefrierbrand.

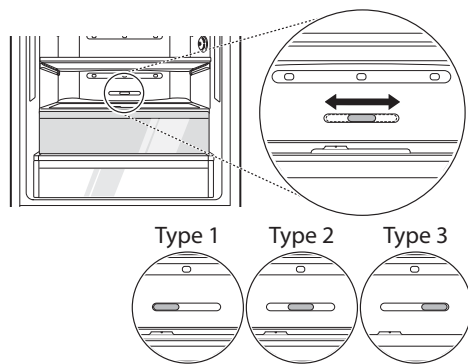

Geöffnet: Riegel nach links verschieben (Variante 1)
Geschlossen: Riegel nach rechts verschieben (Variante 3)
Empfohlen: Mittlere Stellung (Variante 2)

Fresh Balancer

Die Luftfeuchtigkeit im Gemüsefach kann über die Verriegelung gesteuert werden.

Beim Verschieben nach links werden Abdeckung und Fach geöffnet, beim Verschieben nach rechts werden Abdeckung und Fach geschlossen – so wird die gewünschte Luftfeuchtigkeit erreicht.

Zur Aufbewahrung von Gemüse wird die geschlossene Stellung empfohlen, für Obst sollte die Verriegelung geöffnet werden.

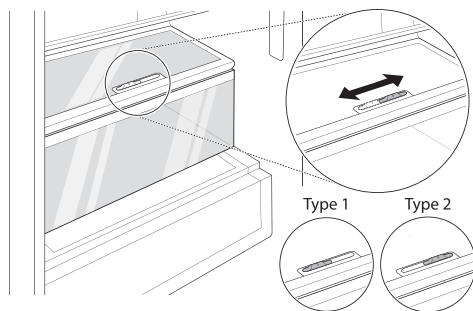

Flaschenregal

(Optional)

In dieser Weinecke können Flaschen horizontal gelagert werden. Sie können die Weinablage dann umdrehen und an der Ablage platzieren. Dadurch wird eine größere Ablagefläche geschaffen.

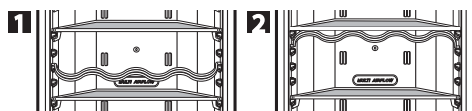

Eisherstellung

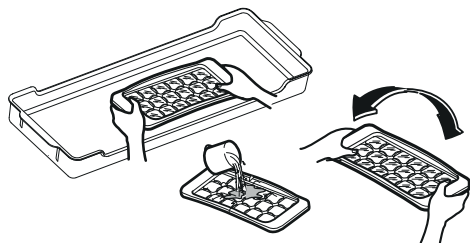

Nehmen Sie die Eiswürfelschale heraus. Füllen Sie die Eiswürfelschale bis zur Markierung mit Wasser und setzen Sie sie wieder ein.

Der Behälter mit der Eiswürfelschale kann entweder in die obere oder die mittlere Schublade des Gefrierfachs eingesetzt werden.

- Falls Sie schnell Eiswürfel herstellen müssen, drücken Sie die Taste «EXPRESS FRZ.»
- Um die Eiswürfel zu entnehmen, halten Sie die Schale an beiden Seiten fest und verdrehen Sie sie leicht.

Um die Eiswürfel leicht herausnehmen zu können, lassen Sie vor dem Drehen etwas Wasser über den Behälter laufen.

Einklappbarer Glaseinlegeboden

(Optional)

Zur Aufbewahrung von größeren Gegenständen im Kühlschrank sind u. U. folgende Schritte notwendig:

Möglichkeit 1:

Heben Sie die Vorderseite des Fachbodens an und verschieben Sie ihn oberhalb nach hinten. Um den Fachboden wieder in die ursprüngliche Position zu bringen, ziehen Sie ihn zu sich heran.

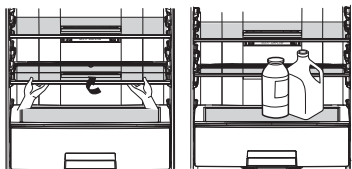

Möglichkeit 2:

Heben Sie die Vorderseite des Fachbodens an und verschieben Sie ihn unterhalb nach hinten.

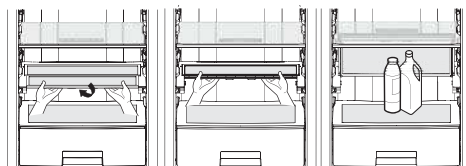

In dieser Position können beide Seiten des Fachbodens angehoben werden, um mehr Stauraum zu schaffen.

Um den Fachboden wieder in die ursprüngliche Position zu bringen, heben Sie beide Seiten nach unten und ziehen Sie den unteren Teil zu sich heran.

Herausnehmen Des Fachbodens Aus Dem Kühlschrank:

- Heben Sie die Vorderseite des Fachbodens an und verschieben Sie ihn unterhalb nach hinten.
- Heben Sie beide Seiten von der Halterung an.
- Heben Sie die Fachbodenhalterung an und ziehen Sie sie zu sich heran.

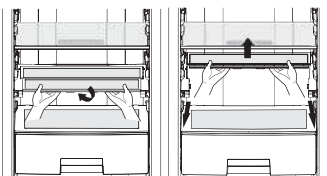

Zum Einsetzen des Fachbodens in den Kühlschrank

gehen Sie in umgekehrter Reihenfolge vor.

Herausnehmbares Glasregal

1. Heben Sie die Vorderseite des herausnehmbaren Glasregals an.
2. Ziehen Sie das herausnehmbare Glasregal etwa 11 cm ~ 14 cm in Richtung Tür.
3. Kippen Sie das Glasregal etwas zu einer Seite.
4. Setzen Sie das Glasregal an der gewünschten Position wieder ein.

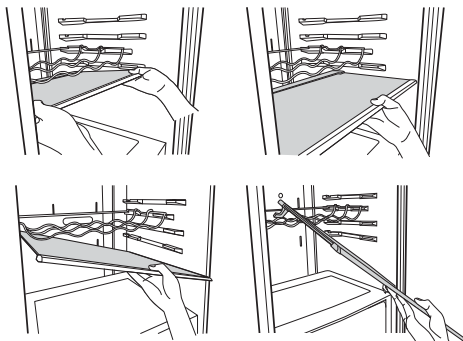

Herausnehmen des Gemüsefachs

Heben Sie den unteren Korb aus der Tür heraus. Ziehen Sie die Schublade bis zum Anschlag heraus, heben Sie sie etwas an und nehmen Sie sie heraus.

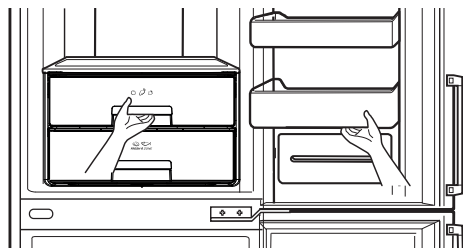

Wasserspender (Optional)

Funktionen

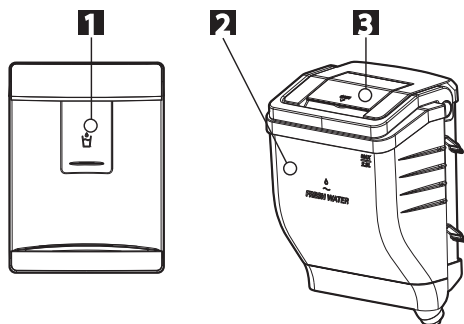

1. Spenderbereich
2. Wasserbehälter
3. Blendenkappe

Füllen Des Wasserbehälters

Abnehmen des Wasserbehälters

1. Nehmen Sie den Wasserbehälter heraus. Blendenkappe öffnen.
2. In den Behälter können bis zu 2,3 Liter Wasser gefüllt werden.
3. Füllen Sie Trinkwasser ein. Schließen Sie die Blendenkappe.

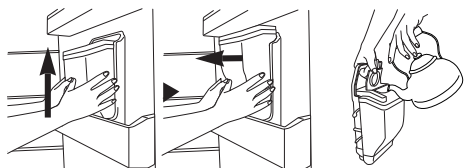

Der Wasserbehälter wird in umgekehrter Reihenfolge wieder eingesetzt

- Drücken Sie nicht auf die Ventilanzordnung.
- Der Wasserbehälter muss fest in die Tür eingesetzt werden.

Trinkwasser

1. Drücken Sie mit einem Becher auf den Spenderhebel.
2. Beim Drücken des Hebels läuft das Wasser aus dem Spender.
3. Um ein Nachtropfen des Spenders zu vermeiden,

nehmen Sie den Becher langsam wieder heraus.

4. Nach Verwendung des Spenders sind bestimmte Geräusche zu hören. Hierbei handelt es sich um fließendes Wasser in den Rohrleitungen zur Reinigung.

⚠️ ACHTUNG

Bitte nur Trinkwasser einfüllen

⚠️ VORSICHT

- Füllen Sie den Tank nur mit Leitungswasser, nicht mit Getränken wie z. B. Milch, Säfte oder kohlenstoffhaltige Getränke. Durch Getränke mit Fruchtfleisch kann der Spender dauerhaft beschädigt werden.
- Bitte die Flasche nur mit Leitungswasser befüllen.
 - Beim Befüllen mit Getränken, Milch, Fruchtsäften oder Mineralwasser (z. B. mit Ca, Mg, Si) oder ohne Befüllung können Fehlfunktionen auftreten.
- Falls der Wasserbehälter mit warmem Wasser befüllt wurde, das Wasser bitte vor dem Hineinstellen des Behälters in den Kühlschrank abkühlen lassen.
 - Ansonsten können Fehlfunktionen auftreten.

Aufbewahren von Lebensmitteln

- Lagern Sie keine Nahrungsmittel, die bei niedriger Temperatur leicht schlecht werden, wie Bananen und Melonen.
- Lassen Sie heiße Nahrungsmittel erst abkühlen, bevor Sie sie lagern. Das Einbringen heißer Speisen in den Kühl-/Gefrierschrank kann dazu führen, das andere Lebensmittel verderben und die Stromrechnung steigt.
- Wenn Sie Nahrungsmittel lagern, müssen Sie Behälter mit Deckel benutzen. Dadurch wird verhindert, dass Feuchtigkeit verdunstet und dass Geschmack und Nährstoffe der Nahrungsmittel verloren gehen.
- Blockieren Sie die Luftöffnungen nicht mit Nahrungsmitteln. Die freie Zirkulation der Kaltluft hält die Temperatur des Kühl-/Gefrierschranks gleichmäßig.
- Öffnen Sie die Tür nicht so häufig. Durch das Öffnen der Türe dringt Warmluft in den Kühl-/Gefrierschrank ein, die die Temperatur erhöht.
- Bewahren Sie nicht zu viel Nahrungsmittel in den

Türinnenbehältern auf, da die Tür dann vielleicht nicht mehr richtig schließt.

- Lagern Sie keine Flaschen im Gefrierfach-sie können beim Einfrieren platzen.
- Frieren Sie schon aufgetaute Nahrungsmittel nicht wieder ein. Dies verursacht den Verlust von Geschmack und Nährstoffen.
- Bewahren Sie keine pharmazeutischen Produkte, wissenschaftlichen Materialien oder andere temperaturempfindliche Produkte im Kühlschrank auf. Produkte, die eine strikte Temperaturkontrolle erfordern, dürfen nicht im Kühlschrank gelagert werden.
- Wenn Sie neue Nahrungsmittel schnell einfrieren möchten, legen Sie sie in das mittlere Gefrierfach und drücken den Express Frz. Knopf.
- Um die ausreichende Luftzirkulation im Innenraum des Gerätes zu gewährleisten, sollten die Gefrierfach-Schubladen vollständig eingesetzt werden.

Hinweise Zum Energiesparenden Betrieb

- Die Tür sollte nicht über einen längeren Zeitraum offen stehen und möglichst schnell wieder geschlossen werden.
- Es wird empfohlen, nicht zu viele Lebensmittel im Kühlschrank aufzubewahren. Es sollte ausreichend Freiraum für eine Zirkulation der gekühlten Luft vorhanden sein.
- Die Temperatur der Kühl-/Gefrierschrank-Kombination sollte nicht geringer als nötig eingestellt werden. Keine Lebensmittel in der Nähe des Temperatursensors aufbewahren. Mind. 5mm Abstand von den Sensoren halten.
- Warme Lebensmittel vor der Aufbewahrung. Die Aufbewahrung von warmen Lebensmitteln in der Kühl-/Gefrierschrank-Kombination könnte andere Lebensmittel beeinträchtigen und führt zu hohen Stromrechnungen.
- Belüftungsschlitze nicht durch Lebensmittel verdecken. Eine gute Zirkulation von Kaltluft sorgt für eine gleichmäßige Temperatur in der Kühl-/Gefrierschrank-Kombination.
- Die Tür nicht zu häufig öffnen. Beim Öffnen der Tür gelangt warme Luft in die Kühl-/Gefrierschrank-Kombination, so dass die Temperatur ansteigt.
- Eine optimale Energieeffizienz wird erreicht, wenn ausschließlich Einsätze dieses Herstellers verwendet werden, wie zum Beispiel Körbe, Schubladen (Kühlschrank), Fachböden und Regalgitter.

Allgemeine Informationen

Stromausfall

Ein Stromausfall von 1-2 Stunden schädigt nicht die gelagerten Nahrungsmittel. Vermeiden Sie zu häufiges Öffnen und Schließen der Türe.

Beim Verstellen

- Nehmen Sie die Nahrungsmittel aus dem Kühl-/Gefrierschrank, und befestigen Sie die losen Teile mit Klebeband.
- Drehen Sie die Verstellfüße, bis es nicht weiter geht, bevor Sie den Kühl-/Gefrierschrank bewegen. Ansonsten können die Verstellfüße über den Boden schleifen, und der Kühl-/Gefrierschrank lässt sich nicht bewegen.

Kondenswasserabfluss

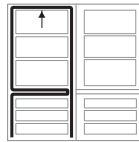

Zur Vermeidung von Kondenswasser befindet sich eine Anti-Kondensationsrohrleitung auf der Vorderseite des Kühlschranks und Gefrierfachs sowie zwischen Kühlfach und Gefrierfach.

Vor allem nach der Installation oder wenn die Außentemperatur hoch ist, kann sich der Kühl-/Gefrierschrank warm anfüllen, das ist aber völlig normal.

Abtauen

- Das Abtauen wird automatisch ausgeführt.
- Das Tauwasser läuft nach unten in eine Auffangschale und wird automatisch verdampft.

Um die Türen umzudrehen

Ihr Kühl-Gefrierschrank ist für ein Auswechseln der Türanschläge entworfen, damit die Tür also rechts oder links geöffnet werden kann, um sie so an Ihre Kücheneinrichtung anzupassen.

VORSICHT

Zum Umsetzen der Türen sollte der Kundendienst verständigt werden. Durch das Umsetzen der Türen verursachte Schäden werden nicht durch die Garantie abgedeckt.

Reinigen

Vor der Reinigung

Achten Sie darauf, den Strom auszuschalten.

Außen

Reinigen Sie die Außenseite des Kühl-/ Gefrierschranks mit einem weichen Tuch, das mit heißem Wasser angefeuchtet ist oder mit einem Flüssigreiniger. Wenn Sie einen Flüssigreiniger verwenden, müssen Sie ihn mit einem feuchten Tuch sauber abreiben.

Innen

Verfahren Sie ebenso.

Nach der Reinigung

Prüfen Sie, dass das Stromkabel nicht beschädigt, der Stecker nicht überhitzt und fest in die Steckdose eingeführt ist.

⚠ ACHTUNG

Achten Sie darauf, das Gerät nach dem Waschen mit Wasser mit einem Tuch trocken zu reiben. Verwenden Sie kein Schleifmittel, Petroleum, Benzin, Verdünner, Salzsäure, kochendes Wasser, eine raue Bürste, etc., da dies Teile des Kühl-/Gefrierschranks beschädigen könnte.

Auffangschale

Wischen Sie Feuchtigkeit an der Tür und der Auffangschale mit einem sauberen Tuch trocken.

Spenderoberflächen

Feuchtigkeit am Spender und am Spenderbereich mit einem Tuch abwischen.

Wasserbehälter

1. Öffnen Sie die Verriegelung. Nehmen Sie den Wasserbehälter heraus.
2. Öffnen und entfernen Sie den Riegel, reinigen und spülen Sie den Innen- und Außenbereich des Wasserbehälters mit einem milden Reiniger.

Deckel Des Wasserbehälters Und Behälterdeckel

Reinigen und spülen Sie den Deckel des Wasserbehälters und den Behälterdeckel mit einem milden Reiniger.

Die vertieften Ränder am Tankdeckel lassen sich besonders gut mit einer kleinen Bürste reinigen.

Smart Diagnosis™ (Optional)

Falls Sie Probleme mit Ihrem Kühlschrank haben sollten, kann er Daten über Ihr Handy an das LG-Servicecenter übertragen. So sind Sie in der Lage, direkt mit unseren ausgebildeten Fachkräften zu sprechen. Die Fachkraft erfasst die von Ihrem Gerät übermittelten Daten, nutzt diese zur Analyse des Problems und liefert so eine schnelle und effektive Diagnose.

Nutzen Sie die Funktion SmartDiagnosis nur, wenn der Call-Center-Mitarbeiter von LG Sie dazu auffordert. Die Übertragungstöne, die Sie hören, sind normal und klingen ähnlich wie ein Faxgerät.



SmartDiagnosis kann nicht aktiviert werden, bis Ihr Kühlschrank an das Stromnetz angeschlossen ist. Wenn sich Ihr Kühlschrank nicht einschalten lässt, muss die Fehlerbehebung ohne SmartDiagnosis durchgeführt werden.

1. Rufen Sie das LG-Servicecenter an. Die Smart-Diagnose sollte nur nach Aufforderung eines LG Mitarbeiters durchgeführt werden.

HINWEIS

Fahren Sie mit Schritt 2A fort, wenn Ihr Kühlschrank eine Anzeige in der Tür besitzt. Falls Ihr Gerät eine Anzeige im Innern besitzt, fahren Sie mit Schritt 2B fort.

- 2A. Anzeige an der Kühlschranktür:

- Sperren Sie die Anzeige. Zum Sperren der Anzeige halten Sie die Taste Lock drei Sekunden lang gedrückt. (Falls die Anzeige länger als fünf Minuten gesperrt war, muss die Sperre aufgehoben und wieder aktiviert werden.) 
- Drücken und halten Sie die Taste 'Freezer' (Gefrierfach) drei Sekunden lang. 

- Öffnen Sie die Kühlschranktür.
- 2B. Anzeige im Innern des Kühlschranks.
- Öffnen Sie die Kühlschranktür.
- Drücken und halten Sie die Taste 'Freezer' (Gefrierfach) 3 Sekunden lang.



HINWEIS

Wenn die Tür mehr als eine Minute offen ist, müssen Sie sie schließen und mit Nr. 2 neu beginnen.

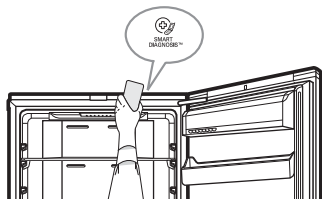

3. Halten Sie gemäß den Bedienungsanweisungen das Telefonmikrofon nahe an das Symbol «SmartDiagnosis».
4. Halten Sie das Handy bis zum Ende des Tons der Datenübertragung in Position.
5. Halten Sie das telefon bereit, bis die Tonübertragung abgeschlossen wurde. Dies dauert ungefähr 3 Sekunden. Nehmen Sie Ihr Gespräch mit dem Spezialisten wieder auf. Dieser wird dann in der Lage sein, Ihnen unter Verwendung der zur Analyse übertragenen Informationen zu helfen.

HINWEIS

- Um die besten Ergebnisse zu erzielen, bewegen Sie das Handy nicht, während die Töne übermittelt werden.
- Falls der Call-Center-Mitarbeiter keine genaue Erfassung der Daten erhält, könnten Sie gebeten werden, es noch einmal zu versuchen.
- Je nach Region können Unterschiede in der Anrufqualität die Funktion beeinträchtigen.
- Nutzen Sie das Festnetztelefon für eine bessere Kommunikation, was zu einem besseren Service führt.
- Eine schlechte Anrufqualität kann zu einer schlechten Datenübertragung von Ihrem Handy aus führen, so dass SmartDiagnosis eventuell nicht richtig funktioniert..

Tag On-Funktion (Optional)



Verwendung der Tag On-Funktion (Optional)

Mithilfe der LG Smart Diagnosis™ und dem Download individueller Programme kann das Gerät über Ihr Smartphone kommunizieren.

Die Tag On-Funktion ist bei den meisten Smartphones mit NFC (Near Field Communication) möglich, je nach Android-OS (Betriebssystem).

Installation der Anwendung

Suchen Sie auf Ihr Smartphone im Google Play Store nach der App LG Smart ThinQ.

Produktregistrierung

1. Starten Sie die LG Smart ThinQ-App auf Ihrem Smartphone.
2. Legen Sie ein Konto an und melden Sie sich an.
3. Wählen Sie Registrieren.
4. Wählen Sie Kühlschrank.
5. Befolgen Sie die auf dem Smartphone angezeigten Anweisungen. Sollte eine Meldung zu NFC angezeigt werden, aktivieren Sie die NFC-Funktion auf Ihrem Smartphone.
6. Halten Sie Ihr Smartphone nahe an das Tag On-Logo. Sollte keine Verbindung hergestellt werden können, bewegen Sie das Smartphone langsam etwas auf und ab.

EU Konformitätserklärung

CE Hiermit erklärt das LG Electronics European Shared Service Center BV, dass diese Kühlschrank-Gefrierfach-Kombination den grundlegenden

Anforderungen und den anderen relevanten Vorschriften der Richtlinie 1999/5 / EG entspricht. Die vollständige Konformitätserklärung kann über die folgende Adresse angefordert werden:

LG Electronics European Shared Service Center B.V.
Krijgsman 1
1186 DM Amstelveen
The Netherlands

oder kann auch auf unserer speziellen DoC Website angefordert werden:

<http://www.lg.com/global/support/cedoc/cedoc#>

Fehlersuche

Prüfen Sie diese Liste, bevor Sie den Wartungsdienst rufen. Dadurch können Sie Zeit und Unkosten sparen. Diese Liste enthält die häufigsten Vorkommnisse, die nicht das Ergebnis falscher Arbeit oder Materialien im Gerät sind.

Problem	Mögliche Ursache
Der Kühl-/ Gefrierschrank funktioniert nicht	<ul style="list-style-type: none"> • Der Stecker ist vielleicht nicht in die Steckdose eingeführt. Stecken Sie ihn sicher ein. • Die Wohnungssicherung ist durchgebrannt, oder der Stromunterbrecher ist aktiviert worden. Prüfen Sie und/oder ersetzen Sie die Sicherung und stellen Sie den Stromunterbrecher zurück. • Stromausfall. Prüfen Sie die Wohnungslampen.
Temperatur von Kühl-oder Gefrierfach zu niedrig	<ul style="list-style-type: none"> • Die Temperaturkontrolle ist nicht richtig eingestellt. Ziehen Sie den Abschnitt Temperaturkontrolle zu Rate. • Das Gerät ist in die Nähe einer Heizquelle gestellt worden. • Warmes Wetter-häufiges Öffnen der Türe. • Die Türe ist für längere Zeit offen gelassen worden. • Die Pakethaltertüre ist offen, oder der Luftkanal im Gefrierfach ist blockiert.
Vibrationen, Klappern oder anomale Geräusche	<ul style="list-style-type: none"> • Der Boden, auf dem der Kühl-/Gefrierschrank installiert worden ist, ist uneben, oder der Kühl-/Gefrierschrank ist zu instabil. Gleichen Sie die Unebenheiten durch Drehen der Verstellfüße aus. • Das Gerät stößt an der Rückseite an andere Objekte.
Frost oder Eiskristalle auf eingefrorenen Nahrungsmitteln	<ul style="list-style-type: none"> • Die Türe oder Pakethaltertüre ist nur angelehnt. • Zu langes oder zu häufiges Öffnen der Türe. • Frost innerhalb der Paketablage ist normal.
Es bildet sich Feuchtigkeit auf dem Gehäuse	<ul style="list-style-type: none"> • Dieses Phänomen tritt häufig in feuchter Umgebung auf. Reiben Sie die Feuchtigkeit mit einem trockenen Handtuch ab.
Innen sammelt sich Feuchtigkeit	<ul style="list-style-type: none"> • Zu langes oder zu häufiges Öffnen der Türe. • IBei feuchtem Wetter gelangt die Feuchtigkeit mit der Luft in den Kühl-/Gefrierschrank, wenn die Tür geöffnet wird.
Der Kühlschrank riecht schlecht	<ul style="list-style-type: none"> • Stark riechende Speisen sollten dicht verschlossen oder eingepackt werden. • Prüfen Sie auf verdorbene Nahrungsmittel. • Der Innenraum muss gesäubert werden. Ziehen Sie den Abschnitt REINIGUNG zu Rate.
Die Türe schließt nicht richtig	<ul style="list-style-type: none"> • Durch falsches Einpacken der Nahrungsmittel lässt sich die Türe nicht mehr schließen. Verstellen Sie die Waren so, dass die Türe wieder schließt. • Der Kühl-/Gefrierschrank ist nicht nivelliert. Stellen Sie die Verstellfüße ein. • Der Boden, auf dem der Kühl-/Gefrierschrank installiert worden ist, ist uneben, oder der Kühl-/Gefrierschrank ist instabil. Heben Sie die Vorderseite vorsichtig mit den Verstellfüßen an.
Die Innenleuchte funktioniert nicht	<ul style="list-style-type: none"> • Kein Strom auf der Steckdose. • Wenden Sie sich zum Austausch der Lampe an den Kundendienst.
Keine Wasserausgabe	<ul style="list-style-type: none"> • Zu niedriger Wasserpegel im Wassertank. Wassertank mit mehr als 2,3 l Wasser befüllen.

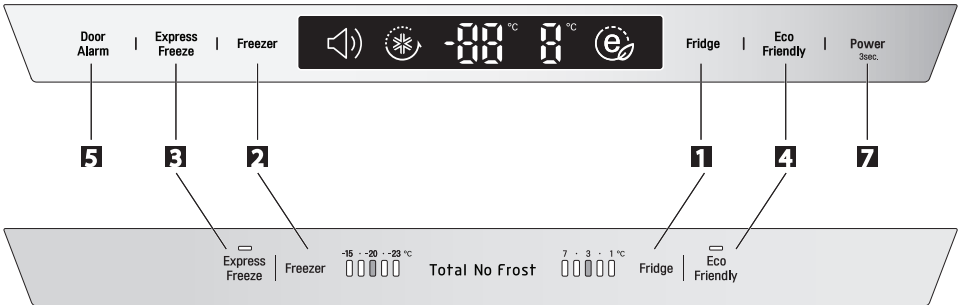
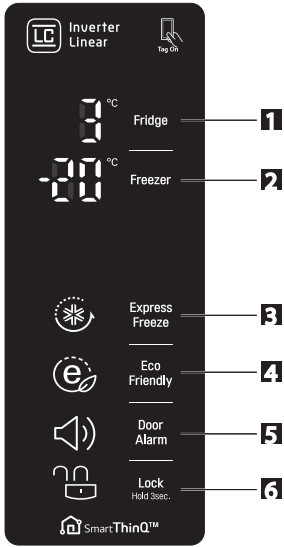

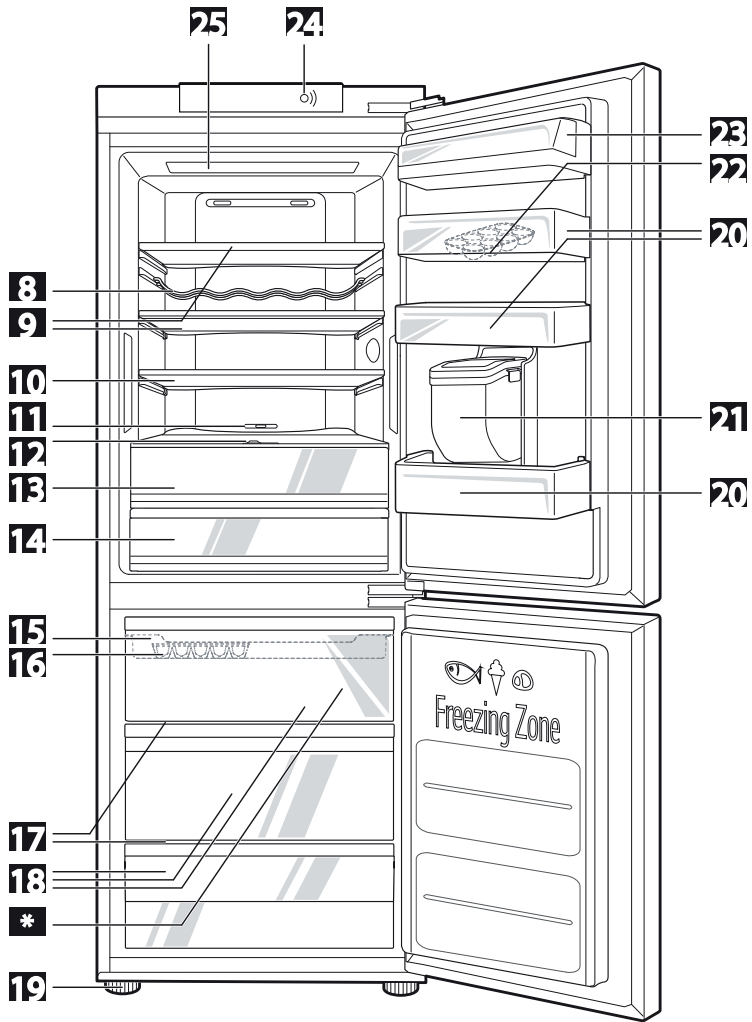

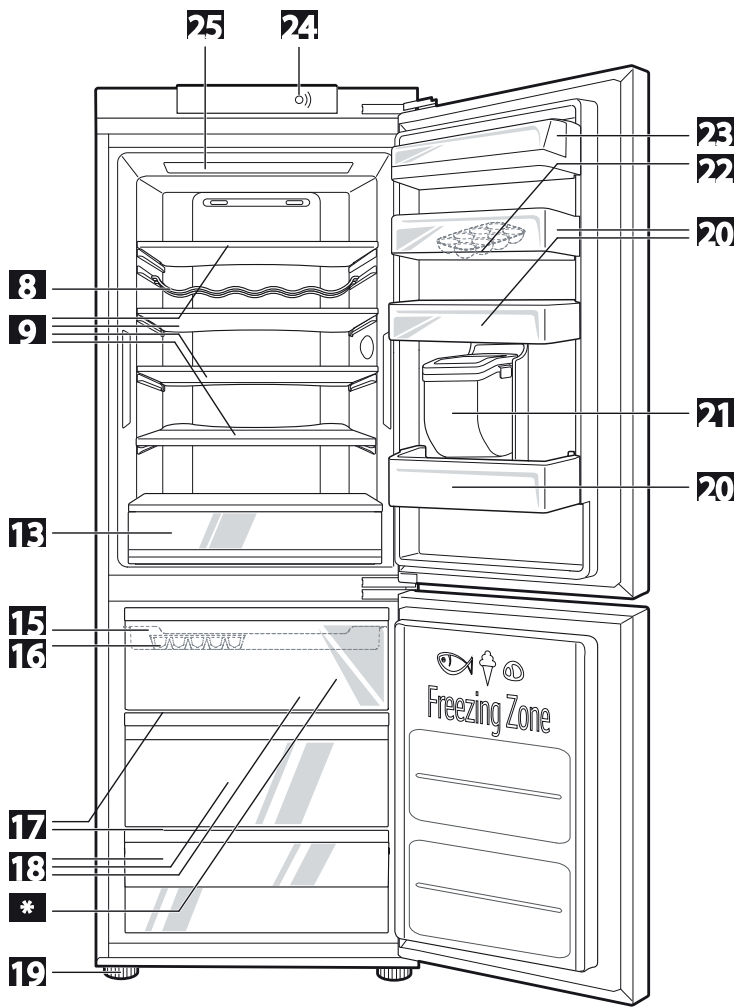

LG Customer Information Centre

For inquiries or comments, visit www.lg.com or call;



DEUTSCHLAND	01806 11 54 11
BELGIQUE	015 200 255
LUXEMBOURG	0032 15 200 255
NEDERLAND	0900 543 5454
ITALIA	199 600 099
ESPAÑA	963 050 500
ČESKO	810 555 810
SLOVENSKO	0850 111 154
PORTUGAL	808 78 54 54
ROMÂNIA	031 228 35 42
LIETUVA	8 8000 8081
LATVIJA	8 0200 201
EESTI	800 9990
ΕΛΛΑΔΑ	801-11-200-900
ΚΥΠΡΟΣ	8000 0810
POLSKA	0801 54 54 54 022 454 54 54
РОССИЯ	8-800-200-76-76
ÖSTERREICH	0 810 144 131
SCHWEIZ	0848 543 543
SRBIJA	011 36 30 500
SVERIGE	0770 54 54 54
NORGE	815 691 54
DANMARK	78 79 64 54
SUOMI	0800 0 54 54
MAGYARORSZÁG	0 640 54 54 54
HRVATSKA	(01) 553 55 54
BOSNA	(033) 911 811
SLOVENIJA	080 543 543
БЪЛГАРИЯ	0 7001 54 54

The model and serial number of the refrigerator is located on the back or one side of the refrigerator. Record it below should you ever need service.

MODEL _____

SERIAL _____

Manufacturer address:

LG Electronics Wrocław Sp. z o. o.,
ul. LG Electronics 1-2, Biskupice Podgórne,
55-040 Kobierzyce, Poland.

Register your product Online!

www.lg.com