

Dichiarazione di conformità

Con la presente Sharp Telecommunications of Europe Ltd dichiara che questo GX25 è conforme ai requisiti essenziali ed alle altre disposizioni pertinenti stabilite dalla direttiva 1999/5/CE.

Per ottenere una copia della dichiarazione di conformità originale visitare il sito Internet:
<http://www.sharp-mobile.com>

Introduzione

Congratulazioni e grazie per aver scelto il telefono GX25.

Informazioni sulla Guida Utente

Questa Guida Utente è stata appositamente studiata per consentire agli utenti di imparare a utilizzare tutte le funzioni del telefono in modo rapido ed efficace.

AVVERTENZA

- Si consiglia di trascrivere tutti i dati importanti anche su un altro supporto. Infatti, in particolari circostanze tutti i supporti elettronici possono determinare la perdita o il deterioramento dei dati. Pertanto il produttore non si assumerà alcuna responsabilità qualora i dati dell'utente dovessero andare persi o comunque divenire inutilizzabili, questo in seguito a uso improprio, riparazioni, difetti, sostituzione della batteria, uso successivo alla data di scadenza della batteria o a qualunque altra causa.
- Inoltre, il produttore non si assume alcuna responsabilità, diretta o indiretta, per perdite finanziarie o danni incorsi a terzi in seguito all'uso del prodotto o di una delle sue funzioni, ad esempio in caso di furto dei numeri delle carte di credito, perdita o alterazione dei dati memorizzati, ecc.
- Tutti i nomi delle aziende e/o dei prodotti sono marchi di fabbrica e/o marchi registrati di proprietà dei relativi possessori.
- La struttura del display illustrata nella presente Guida Utente può differire da quella effettiva del telefono. Le informazioni contenute in questa Guida Utente sono soggette a modifica senza preavviso.

- Le funzioni descritte in questa Guida Utente potrebbero non essere supportate da tutte le reti.
- Il produttore non si assume alcuna responsabilità in relazione a materiali, informazioni, ecc. scaricati dalla rete.
- È possibile che sullo schermo compaiano occasionalmente piccoli pixel scuri o più luminosi. Ciò non influisce sul corretto funzionamento e le prestazioni del monitor.

Copyright

Come previsto dalle leggi sul copyright, la riproduzione, la modifica e l'utilizzo dei materiali protetti da copyright (musica, immagini, ecc.) sono consentiti solo per uso personale o privato. Qualora l'utente non sia in possesso di diritti di copyright più ampi o non abbia ricevuto un'autorizzazione specifica dal titolare dei diritti per poter riprodurre, modificare o utilizzare una copia del materiale realizzato o modificato secondo tali modalità, tale atto verrà considerato come una violazione dei diritti di copyright, e il titolare dei diritti potrà richiedere un risarcimento danni. Per questa ragione gli utenti sono invitati a utilizzare i materiali protetti da copyright solo per gli scopi previsti dalla legge.

Windows è un marchio di proprietà della Microsoft Corporation registrato negli Stati Uniti e in altri paesi.

Powered by JBlend™ Copyright 1997-2004 Aplix Corporation. All rights reserved. JBlend and all JBlend-based trademarks and logos are trademarks or registered trademarks of Aplix Corporation in Japan and other countries.



Powered by Mascot Capsule®/Micro3D Edition™
Mascot Capsule® is a registered trademark of HI Corporation
©2002-2004 HI Corporation. All Rights Reserved.

Licensed by Inter Digital Technology Corporation under one or more of the following United States Patents and/or their domestic or foreign counterparts and other patents pending, including U.S. Patents: 4,675,863; 4,779,262; 4,785,450 & 4,811,420.

T9 Text Input is licensed under one or more of the following: U.S. Pat. Nos. 5,818,437, 5,953,541, 5,187,480, 5,945,928, and 6,011,554; Australian Pat. No. 727539; Canadian Pat. No. 1,331,057; United Kingdom Pat. No. 2238414B; Hong Kong Standard Pat. No. HK0940329; Republic of Singapore Pat. No. 51383; Euro. Pat. No. 0 842 463 (96927260.8) DE/DK, FI, FR, IT, NL,PT,ES,SE,GB; Republic of Korea Pat. Nos. KR201211B1 and KR226206B1; and additional patents are pending worldwide.

Bluetooth is a trademark of the Bluetooth SIG, Inc.



The Bluetooth word mark and logos are owned by the Bluetooth SIG, Inc. and any use of such marks by Sharp is under license. Other trademarks and trade names are those of their respective owners.

CP8 PATENT

Questo prodotto viene concesso in licenza in conformità con la MPEG-4 Visual Patent Portfolio License per uso personale e non commerciale. L'utente è autorizzato a svolgere attività di (i) codifica video in conformità con il MPEG-4 Video Standard ("MPEG-4 Video") e/o di (ii) decodifica di MPEG-4 Video codificato da un consumatore per uso personale e non commerciale e/o ricevuto da un fornitore di prodotti video in possesso di licenza. Non vengono concesse licenze implicite o esplicite per altre forme di utilizzo. Per ulteriori informazioni rivolgersi a MPEG LA. Si consiglia di visitare il sito <http://www.mpegla.com>.

Questo prodotto viene concesso in licenza in conformità con la MPEG-4 Systems Patent Portfolio License per la codifica in conformità con il MPEG-4 Systems Standard, eccezion fatta per i seguenti casi, per i quali è richiesta una licenza aggiuntiva con il versamento di royalty: codifica in relazione a (i) dati memorizzati o duplicati su supporti fisici che vengono acquistati per un utilizzo singolo ("title-by-title") e/o (ii) dati acquistati per un utilizzo singolo ("title-by-title") che vengono trasmessi da un utente finale per archiviazione e/o uso permanente. Per richiedere questo tipo di licenza aggiuntiva rivolgersi a MPEG LA, LLC. Per ulteriori informazioni visitare il sito <http://www.mpegla.com>.

Funzionalità e servizi

Il telefono comprende le seguenti funzioni:

- Una fotocamera digitale incorporata per scattare foto e registrare filmati.
 - Una funzione di messaggistica per la lettura e la creazione di messaggi di testo (SMS).
 - Il servizio Multimedia Messaging Services (MMS), che consente di personalizzare il telefono in vari modi.
 - Un browser WAP per accedere alle informazioni dei siti Internet per telefoni cellulari.
 - Applicazioni Java™. Collegandosi a Internet con il telefono è inoltre possibile scaricare varie applicazioni Vodafone Live!.
 - Il display esterno viene utilizzato per un controllo rapido delle informazioni delle chiamate o dei messaggi in entrata.
 - La luce del telefono viene utilizzata in svariati modi: come luce ausiliare della fotocamera, come indicatore di carica della batteria, come indicatore di chiamata entrante e come torcia di fortuna.
 - Posta elettronica per l'invio di messaggi contenenti fino a 2000 caratteri e la ricezione di e-mail con allegati.
 - Un editor per melodie che consente di creare suonerie personalizzate utilizzando fino a 32 voci.
 - Un registratore vocale per la registrazione e la riproduzione di brani vocali.
- Un'interfaccia wireless *Bluetooth*® per la connessione e lo scambio di dati con altri dispositivi. Con questo sistema è possibile trasmettere immagini, suoni e filmati a telefoni che supportano il protocollo OBEX.
 - Un'interfaccia a infrarossi per la comunicazione dati. Con questo sistema è possibile trasmettere immagini, suoni e filmati a telefoni che supportano il protocollo OBEX.
 - Una funzione di sincronizzazione dati per la sincronizzazione delle voci della Rubrica e degli appuntamenti con Microsoft Outlook o Outlook Express su un PC.
 - Un Allarme Agenda per la creazione e l'invio di appuntamenti con i relativi allarmi impostati.

Sommario

Introduzione.....	1	Digitazione dei caratteri	25
Funzionalità e servizi.....	3	Cambiare la lingua di scrittura.....	26
Presentazione del telefono.....	7	Cambiare la modalità di scrittura.....	26
Accessori opzionali	7	Uso dei modelli di testo	27
Guida introduttiva	8	Uso del Menu	28
Inserimento della carta SIM e della batteria	11	Elenco delle funzioni dei Menu.....	29
Caricamento della batteria.....	13	Rubrica	31
Accensione e spegnimento del telefono	14	Selezione della memoria per il salvataggio.....	31
Indicatori del display (Display principale).....	15	Cambiare l'elenco visualizzato.....	31
Indicatori del display (Display esterno)	17	Come cambiare l'ordine dei nomi	32
Uso delle funzioni	18	Aggiungi nuovo nome	32
Funzioni per le chiamate	19	Copia delle voci della Rubrica dalla carta SIM al cellulare e viceversa.....	33
Come effettuare una chiamata.....	19	Ricerca di un nome o numero di telefono...	33
Composizione rapida.....	19	Composizione di un numero dalla schermata della Rubrica.....	34
Ricomposizione di un numero precedentemente chiamato	20	Modifica delle voci della Rubrica	34
Come rispondere a una chiamata.....	20	Eliminazione delle voci della Rubrica.....	34
Menu delle chiamate in arrivo.....	21	Visualizzazione dei gruppi	34
		Chiamata di gruppo	35

Assegnazione di una suoneria ai contatti della Rubrica	35	Filmati	68
Stato memoria	36	Modelli di testo	70
Numeri brevi	36	Stato memoria	71
Invio di una voce della Rubrica	37	Giochi & altro	72
Ricezione di una voce della Rubrica	37	Applicazioni salvate	72
Composizione di un numero di telefono di servizio	38	Screensaver	73
Fotocamera	39	Download	73
Come scattare le foto	39	Impostazioni	74
Registrazione di filmati	43	Informazioni su Java™	75
Messaggi	47	Applicazioni	76
MMS	47	Natel	76
SMS	52	Allarmi	76
Email	55	Calcolatrice	77
Cell Broadcast	57	Registratore vocale	78
Vodafone Live!	59	Editor melodia	79
Avvio del browser WAP	59	Guida telefono	83
Esplorazione di una pagina WAP	60	Calendario	84
Il mio archivio	63	Rubrica	87
Immagini	63	Lista chiamate	87
Giochi & altro	65	Numeri brevi	88
Suoni	66	Numeri personali	88
		Contatori chiamate	88
		Contatore dati	88

Costo chiamate	89
Impostazioni	90
Connettività	90
Profili	93
Impostazione del display	99
Suoni	102
Configurazione delle chiamate	102
Data e Ora	106
Modifica della lingua	107
Rete	107
Sicurezza	111
Ripristino totale	112
Connessione del GX25 al PC	113
Requisiti di sistema	113
Modem GSM/GPRS	113
Handset Manager	114
Installazione del software	114
Nota	114
Risoluzione dei problemi.....	116
Istruzioni di sicurezza e condizioni	
di utilizzo	119
CONDIZIONI DI UTILIZZO	119
CONDIZIONI AMBIENTALI.....	122

PRECAUZIONI PER L'UTILIZZO	
IN AUTOMOBILE.....	122
SAR	123
PRECAUZIONI PER L'USO	
NEGLI STATI UNITI.....	123
Indice analitico.....	126

Presentazione del telefono

Si prega di verificare attentamente quanto segue. La confezione del telefono deve comprendere:

- Telefono 900/1800/1900 GPRS
- Batteria agli ioni di litio ricaricabile
- Caricatore CA
- Corredo vivavoce
- CD-ROM
- Guida Utente

Accessori opzionali

- Batteria di riserva Li-ion (XN-1BT30)
- Caricabatterie con adattatore per accendisigari (XN-1CL30)
- Cavo dati USB (XN-1DC30)
- Caricatore CA (XN-1QC31)
- Corredo viva voce personale (XN-1ER20)

I suddetti accessori potrebbero non essere disponibili in tutti i paesi.

Per informazioni dettagliate rivolgersi al proprio rivenditore di fiducia.

Guida introduttiva

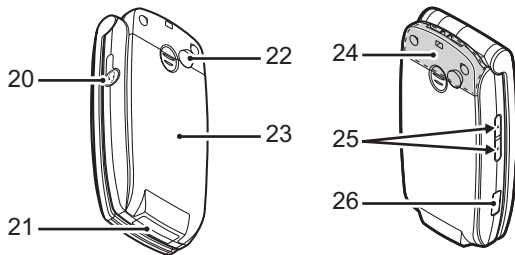
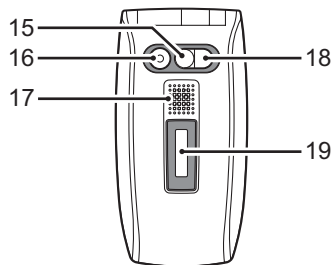
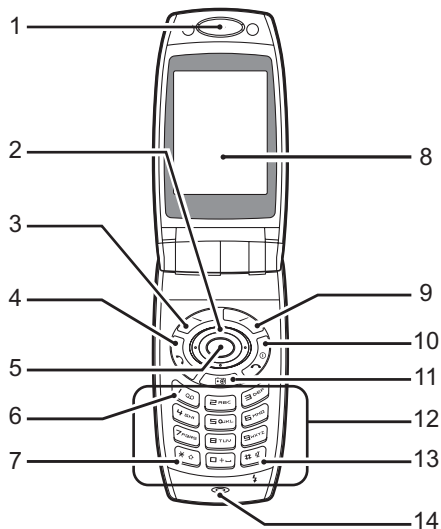



1. Auricolare

2. Tasti di navigazione (tasti freccia):

Tasti freccia Su/Giù:



Servono per portare il cursore sulle opzioni di menu da selezionare, ecc.

Servono per visualizzare le voci della Rubrica in modalità Stand-by. Nel presente manuale, questi tasti vengono indicati con  e .

Tasto freccia sinistro:



In modalità Stand-by, visualizza l'elenco delle Applicazioni salvate. Nel presente manuale, questo tasto viene indicato con .

Tasto freccia destro:



Serve per visualizzare l'elenco delle Immagini salvate in modalità Stand-by. Nel presente manuale, questo tasto viene indicato con .

3. Softkey sinistro:



Consente di eseguire la funzione indicata in basso a sinistra nella schermata.

4. Tasto Invia:



Consente di effettuare o di rispondere alle chiamate, visualizza le liste delle chiamate in modalità Stand-by.

5. Tasto centrale:



Serve per visualizzare il Menu principale in modalità Stand-by ed eseguirne le funzioni.

6. Tasto Segreteria:



Tenendolo premuto è possibile collegarsi automaticamente alla segreteria telefonica (la funzione varia a seconda dei contenuti della carta SIM).

7. Tasto * /Shift:



Consente di cambiare modalità di scrittura dei caratteri scegliendo fra le seguenti quattro opzioni: Abc, ABC, 123 e abc.

Tenendo premuto questo tasto nella schermata di immissione testo è possibile scegliere il metodo di scrittura tra le modalità Multipla e T9.

8. Display principale

9. Softkey destro:



Consente di eseguire la funzione indicata in basso a destra nella schermata. Serve per accedere a “Vodafone Live!” aprendo il browser in modalità Stand-by.

10. Tasto Fine/Accensione:



Consente di terminare una chiamata e di accendere o spegnere il telefono.

11. Tasto Fotocamera: Serve per attivare la fotocamera digitale in modalità Stand-by.

12. Tastiera



13. #/Tasto Silenzioso/Luce:



Consente di passare da una schermata dei simboli all'altra.

Tenendo premuto questo tasto nella schermata di immissione testo è possibile visualizzare le opzioni della lingua.

Tenendo premuto questo tasto in modalità Stand-by è possibile cambiare le impostazioni dei Profili passando da Normale a Silenzioso e viceversa.

Per attivare o disattivare la funzione wireless Bluetooth, premere , quindi  in modalità Stand-by.

14. Microfono

15. Specchio per autoritratti:

Per scattare gli autoritratti.

16. Fotocamera

17. Altoparlante

18. Luce del telefono: utilizzata come luce ausiliare nella modalità fotocamera/ videocamera digitale, come indicatore di carica della batteria o per indicare l'arrivo di chiamate voce, dati/fax o messaggi.

19. Display esterno

20. Connettore per viva voce

21. Connettore esterno: Consente di collegare il telefono al caricabatterie o al cavo dati USB.

22. Connettore RF

23. Coperchio batteria

24. Antenna incorporata: Attenzione: durante l'uso del telefono, evitare di coprirne la parte della cerniera con la mano poiché ciò potrebbe ridurre le prestazioni dell'antenna.

25. Tasti laterali Su/Giù: Servono per portare il cursore sulle voci di menu da selezionare, regolare il volume dell'auricolare, ecc.



Tenendo premuto questo tasto in modalità Stand-by, è possibile accendere o spegnere la luce del telefono.

26. Porta a infrarossi:

Serve per inviare e ricevere dati tramite collegamento a infrarossi.

Inserimento della carta SIM e della batteria

1. Fare scorrere il coperchio della batteria per aprire (① ②).

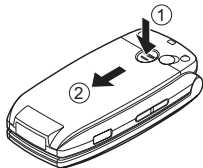

2. Fare scorrere la carta SIM per inserirla nell'apposito alloggiamento.

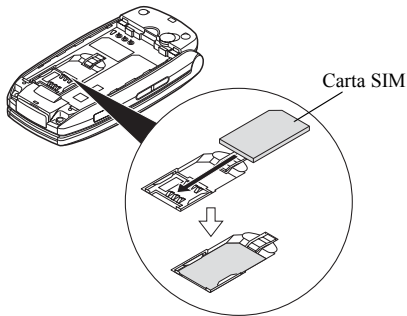

3. Impugnare la batteria in modo che i contatti metallici siano rivolti verso il basso e le guide situate sulla parte superiore della batteria siano in corrispondenza delle apposite scanalature ①, quindi inserire ②.

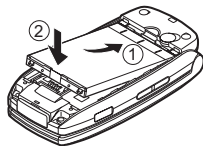

4. Riposizionare il coperchio della batteria facendolo scorrere come mostrato in figura.

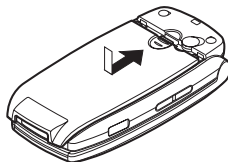

Nota

- Verificare che la SIM utilizzata sia da 3V.
- Utilizzare esclusivamente la batteria standard (XN-1BT30).

Rimozione della carta SIM e della batteria

1. Spegner il telefono, scollegare il caricabatterie e gli eventuali altri accessori. Fare scorrere il coperchio della batteria per aprire (① ②).

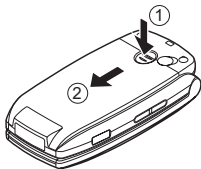

2. Estrarre la batteria dal telefono impugnandola dalla parte sporgente.

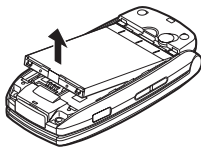

3. Tenere premuto delicatamente il tasto ① durante l'estrazione della carta SIM dall'apposito alloggiamento ②.

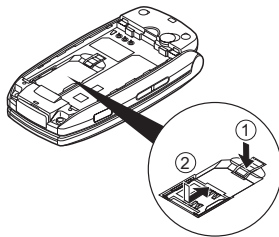

Smaltimento delle batterie

Il telefono funziona a batteria. Al fine di tutelare l'ambiente, leggere attentamente le seguenti note inerenti allo smaltimento delle batterie.

- Si raccomanda di portare le batterie usate al centro di smaltimento locale o di consegnarle a un rivenditore o centro di assistenza clienti affinché vengano riciclate.
- Non portare le batterie usate in prossimità di fiamme libere e non immergere in acqua. Le batterie non devono essere smaltite insieme ai rifiuti domestici.

Caricamento della batteria

Per utilizzare il telefono per la prima volta occorre lasciare in carica la batteria per almeno 2 ore.

Uso del caricabatterie

1. Rimuovere il coperchio del connettore esterno e collegare il caricabatterie alla presa esterna situata nella parte inferiore del telefono tenendo premuto sui due lati indicati dalle frecce. Collegare il caricabatterie a una presa di corrente CA. Riporre il coperchio in un luogo sicuro per evitare di perderlo.

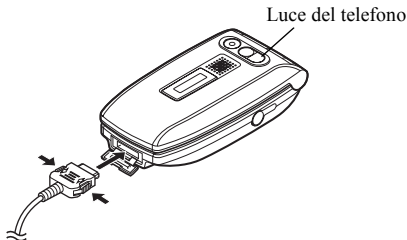

La luce diventa bianca per indicare l'imminente esaurimento della batteria.

Quando il telefono è in carica, nell'angolo in alto a destra della schermata viene visualizzata l'icona di stato della batteria (), che indica il livello attuale. Tempo di carica standard: ca. 2 ore.

Nota

- *Il tempo di carica dipende dallo stato della batteria e da altre condizioni (vedere "Batteria" a pag. 120).*

Scollegamento del caricabatterie

Tenere premuti i pulsanti laterali del caricabatterie, quindi scollegare il caricabatterie dalla presa esterna del telefono.

2. Quando il processo di carica è ultimato, viene visualizzata l'icona che indica che la batteria è completamente carica, a questo punto la luce si spegne. Scollegare il caricabatterie dalla presa di corrente CA, quindi staccare il connettore del caricabatterie dal telefono. Richiudere il coperchio.

Nota

- *Si raccomanda di non utilizzare modelli di caricabatterie diversi da quello specificato, poiché si rischia di danneggiare il telefono comportando il decadimento della garanzia. Per ulteriori informazioni vedere "Batteria" a pag. 120.*

Caricamento con il caricabatterie con adattatore per accendisigari

Il caricabatterie con adattatore per accendisigari (opzionale) consente di caricare il telefono utilizzando l'accendisigari dell'auto.





Indicatore livello di carica batteria

L'indicatore del livello di carica della batteria è visualizzato nell'angolo in alto a destra del display principale e nel display esterno.

Cosa fare quando la batteria si scarica

Quando la batteria sta per scaricarsi, il telefono emette una segnalazione acustica e sui display principale ed esterno compare l'icona “”.

Se si sta utilizzando il telefono quando viene emesso il segnale acustico di “batteria scarica”, collegare il caricabatterie il più presto possibile. Continuando a utilizzare il telefono, quest'ultimo potrebbe non essere più in grado di funzionare normalmente. Se è in corso una conversazione, la batteria potrebbe durare solo cinque minuti circa, dopodiché il telefono si spegnerà automaticamente.

Indicatori della batteria	Livello di carica
	Carica sufficiente
	Carica parziale
	Si consiglia di ricaricare
	È necessario ricaricare
	Batteria completamente scarica

Accensione e spegnimento del telefono

Per accendere il telefono premere  e mantenere premuto per circa 2 secondi.

Viene quindi visualizzata la schermata di Stand-by.

Per spegnere il telefono premere  e mantenere premuto per circa 2 secondi.

Inserimento del codice PIN

Se il codice PIN (Personal Identification Number) è attivato, all'accensione del telefono ne verrà richiesta la digitazione.

1. Digitare il proprio codice PIN.
2. Premere .

Nota

- *Digitando un codice PIN errato per tre volte consecutive si provoca il blocco della carta SIM. Vedere “Attivazione/disattivazione del codice PIN” a pag. 111.*

Copia delle voci della Rubrica dalla carta SIM

Quando si inserisce per la prima volta una carta SIM nel telefono e si avvia il processo di verifica delle voci della Rubrica, viene chiesto se si desidera copiare le voci della Rubrica sulla carta SIM. Per procedere seguire le istruzioni visualizzate a display. In alternativa, l'operazione può essere eseguita successivamente dal menu Rubrica, attenendosi alla procedura seguente.



“Rubrica” → **“Rubrica”** → **[Opzioni]** → **“Avanzate”** → **“Copia tutte le voci”**

1. Selezionare “Da SIM a telefono”.

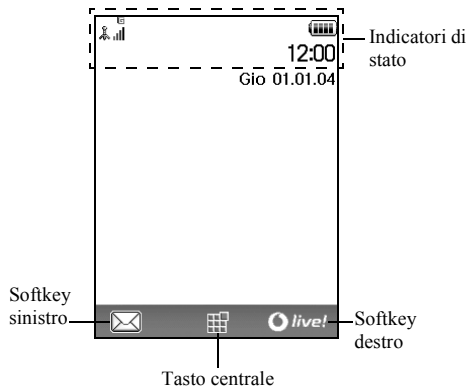
Indicatori del display (Display principale)



































Indicatori di stato



1.  / : Potenza del segnale in ricezione/Assenza di campo



GPRS abilitato e sotto copertura/ In roaming al di fuori della rete del gestore prescelto/ GPRS abilitato, sotto copertura e in roaming

2. : Chiamata in arrivo
3. : Chiamata in corso
4.  / : Modalità di comunicazione corrente [CSD/GPRS]
5. : Modalità di comunicazione fax abilitata
6. : Opzione “Trasferimenti” (pag. 102) impostata su “Tutte le chiamate”
7.  / : Visualizzazione di pagina WAP protetta
8.  / : Avvisi per SMS [non letti/casella piena]
9.  / : Avvisi per MMS [non letti/casella piena]
10.  / : Avvisi per email [non letti/casella piena]
11. : Cavo dati USB collegato







12.  / : Connessione “Infrarossi” [attiva (grigio) / comunicazione in corso (rosso)]
13.  / : Impostazione wireless Bluetooth [abilitato / in comunicazione]
14.  / : Applicazione Java™ [in esecuzione (colorato) / sospesa (grigio)]
15. (Nessuna visualizzazione) /  /  /  /  / : Profilo corrente [Normale / Riunione / Attività / Automobile / Cuffia auricolare / Silenzioso]
16. **T9**: Scrittura facilitata T9 attivata
17. **Abc** / **ABC** / **abc** / **123**: Metodo di scrittura corrente [Prima lettera maiuscola / Lettere maiuscole / Lettere minuscole / Numerico]
18.  /  / : “Volume suoneria” (pag. 93) impostato su “No audio”/Vibrazione (pag. 94) [abilitata/abilitata e silenziosa]
19. : Livello di carica della batteria
20. : Allarme giornaliero abilitato
21.  / : Appuntamento programmato abilitato [con/senza allarme di promemoria]

22.  : La casella In uscita contiene messaggi MMS ancora da inviare
23.  : Avviso WAP
24.  : Avviso messaggio in Segreteria

Indicatori del display (Display esterno)









Indicatori di stato

1.  : Potenza del segnale in ricezione
2.  : Livello di carica della batteria
3.  : Cavo dati USB collegato
4.  /  : Connessione “Infrarossi” [attiva/in comunicazione]
5.  /  : Impostazione wireless *Bluetooth* [abilitato/in comunicazione]

Uso delle funzioni

Per accedere a tutte le applicazioni è necessario passare attraverso il Menu principale. Per aprire il Menu principale premere il tasto centrale () con il telefono in modalità Stand-by.

Per avviare le applicazioni è necessario evidenziare le voci di menu corrispondenti per selezionarle. Per selezionare una voce di menu (indicata fra virgolette), spostare il cursore utilizzando , ,  e , quindi premere  per confermare la selezione.

Durante alcune procedure può essere necessario premere uno dei softkey (indicati in parentesi quadre) visualizzati nell'angolo in basso a sinistra e a destra della schermata. In tal caso, premere il softkey corrispondente alla funzione prescelta ( o ).

Per tornare alla schermata precedente, premere il softkey destro se in corrispondenza di quest'ultimo è riportata l'indicazione "Indietro". Per chiudere il Menu principale, premere il softkey destro se in corrispondenza di quest'ultimo è riportata l'indicazione "Esci".

Ogni capitolo di questa Guida Utente si apre con un elenco delle voci da selezionare (indicate in grassetto) per eseguire le procedure descritte. Selezionare le varie voci per visualizzare le voci di menu successive. Aprire le voci corrispondenti ai sottoparagrafi dopo aver aperto quelle elencate nella sezione principale.

Esempio:

"Rubrica" → ***"Rubrica"*** → ***[Opzioni]*** → ***"Avanzate"***

Funzioni per le chiamate

Come effettuare una chiamata

1. Digitare il prefisso e il numero telefonico desiderato e premere .
Se si digita un numero sbagliato, premere [Cancella] per cancellare il numero che si trova a sinistra del cursore.



Chiamate di emergenza

1. Digitare il numero 112 o 911 (numero di emergenza internazionale) sulla tastiera e premere  per comporre.



Nota

- *Alcune reti di telefonia mobile non consentono di effettuare chiamate di emergenza quando si utilizzano certi servizi di rete e/o funzionalità speciali del telefono. Per ulteriori informazioni rivolgersi al proprio gestore.*
- *Componendo il numero di emergenza è possibile effettuare chiamate di emergenza in qualunque paese con o senza carta SIM inserita, a patto che la zona sia coperta da una rete GSM.*



Chiamate internazionali

1. Mantenere premuto il tasto  fino a quando non comparirà il simbolo “+” (prefisso per le chiamate internazionali).
2. Digitale il prefisso nazionale, il prefisso locale (senza lo zero iniziale) e il numero di telefono, quindi premere .

Composizione rapida





Con la funzione di composizione rapida è possibile associare dei numeri brevi a un massimo di 8 numeri telefono presenti nella Rubrica del cellulare o della carta SIM. Per comporre i numeri si utilizzano i tasti numerici (da  a .

Per ulteriori informazioni sui Numeri brevi, vedere “Numeri brevi” a pag. 36.

1. Per chiamare un numero mediante la funzione di composizione rapida, tenere premuto un tasto numerico qualunque (da  a ).
Verrà composto il numero memorizzato nell’elenco dei Numeri brevi.

Ricomposizione di un numero precedentemente chiamato

Il telefono consente di ricomporre i numeri memorizzati nella Lista chiamate. Selezionare il numero desiderato in una categoria specifica o nella sezione “Tutte le chiamate”. La lista di ciascuna categoria specifica può contenere fino a 10 numeri, mentre la sezione “Tutte le chiamate” può contenere fino a 30 numeri.

1. Premere  con il telefono in modalità Stand-by.
2. Premere  o  per spostarsi tra le liste “Tutte le chiamate”, “Chiamate effettuate”, “Chiamate perse” e “Chiamate ricevute”.
3. Evidenziare il numero di telefono che si desidera chiamare.
4. Premere  per ricomporre il numero.

Ricomposizione automatica

Questa funzione consente di ricomporre automaticamente un numero che al primo tentativo risultava occupato. Per interrompere la ricomposizione, premere  o [Termina].

Impostazione della funzione di Ricomposizione automatica

“Impostazioni” → “Config. chiamate” → “Ricomposizione auto.”

1. Selezionare “Abilita” o “Disabilita”.



Nota

- Se si risponde a una chiamata in arrivo, la funzione di Ricomposizione automatica viene annullata.

- La funzione di Ricomposizione automatica non è disponibile per le chiamate fax o di trasmissione dati.

Come rispondere a una chiamata

All'arrivo di una chiamata, il telefono squilla e la luce comincia a lampeggiare.

1. Premere ,  o [Rispondi] per rispondere alla chiamata.
In alternativa, se la funzione “Risposta quals. tasto” è attiva, è possibile premere qualunque tasto eccetto  e [Occupato]. Impostare la funzione “Risposta quals. tasto” nel profilo delle varie modalità. (pag. 98)

Suggerimento

- Quando il Corredo viva voce personale (opzionale) è connesso al telefono è possibile rispondere alle chiamate premendo il tasto Rispondi.
- Se è stato sottoscritto il servizio CLI (Presentazione e restrizione delle chiamate) e la rete del chiamante invia il numero, sul display viene visualizzato il numero del chiamante. Se il nome e il numero del chiamante sono registrati nella Rubrica, verranno visualizzati sul display.

- Se il chiamante ha scelto di non rivelare il proprio numero, sul display verrà visualizzata la scritta “Num. sconosc.”.
- Se si riceve una chiamata da una persona di cui si possiede la foto registrata in Rubrica, sul display verranno visualizzati alternativamente la schermata di ricezione e l'immagine.

Rifiuto di una chiamata in arrivo

1. Se non si desidera rispondere a una chiamata in arrivo, premere  oppure mantenere premuto il tasto laterale Su/Giù mentre il telefono squilla.

Come far sapere che si è impossibilitati a rispondere





1. Per far sapere a chi chiama che si è impossibilitati a rispondere è possibile premere [Occupato] mentre il telefono sta squillando. In questo modo il chiamante sentirà il suono di occupato.

Menu delle chiamate in arrivo

Il telefono dispone di altre funzionalità utilizzabili quando è in corso una chiamata.

Regolazione del volume dell'auricolare

Durante una chiamata è possibile regolare il volume dell'auricolare (e del viva voce, se collegato).

1. Premere il tasto laterale Su/Giù per visualizzare la schermata Volume auricolare.
2. Premere il tasto laterale Su (o /) per alzare il volume della chiamata oppure il tasto laterale Giù (o /) per abbassarlo.

Si può scegliere fra cinque livelli (da 1 a 5).

3. Quando si raggiunge il volume desiderato, premere .

Se non si effettua nessuna operazione il telefono torna automaticamente alla schermata della chiamata in arrivo.

Mettere una chiamata in attesa

Questa funzione consente di gestire due chiamate contemporaneamente. Se si desidera effettuare un'altra chiamata mentre si sta parlando con qualcuno, è possibile mettere in attesa la chiamata in corso per chiamare l'altra persona.

Effettuare una seconda chiamata con una chiamata in corso

1. Premere [Opzioni] durante una chiamata.
2. Selezionare "Metti in attesa".
La chiamata in corso viene messa in attesa.
Per riprendere una chiamata in attesa, premere [Opzioni] e selezionare "Ricevi".
3. Per effettuare la seconda chiamata, digitare il numero di telefono desiderato, quindi premere .

Suggerimento

- *In alternativa alle operazioni descritte ai punti 1 e 2, per effettuare una seconda chiamata è possibile digitare direttamente il numero telefonico desiderato. La chiamata in corso verrà automaticamente messa in attesa.*

Avviso di chiamata

Questo servizio consente di ricevere un avviso che segnali l'arrivo di una seconda chiamata mentre si è impegnati in un'altra conversazione.

1. Durante una chiamata, premere [Opzioni] e selezionare "In attesa e risp." per rispondere alla seconda chiamata. La prima chiamata viene messa in attesa, quindi è possibile parlare con il secondo chiamante.
2. Premere [Opzioni] e selezionare "Cambia chiamate" per passare da una chiamata all'altra.
3. Premere [Opzioni] e selezionare "Chiudi chiamata" per terminare la chiamata corrente e ritornare a quella in attesa.

Nota

- *Se si desidera utilizzare il servizio di Avviso di chiamata occorre impostare "Avviso di chiamata" su "Abilita" (pag. 103).*
- *Il servizio di Avviso di chiamata non è disponibile su tutte le reti. Per ulteriori informazioni rivolgersi al proprio gestore.*
- *Se non si desidera rispondere alla seconda chiamata, premere [Occupato] oppure premere [Opzioni] e selezionare "Occupato" o "Rifiuta" al punto 1. Se si seleziona "Rifiuta", la seconda chiamata verrà registrata come chiamata persa.*

Accesso al Menu SMS durante una chiamata

1. Premere [Opzioni] durante una chiamata e selezionare “SMS”.

Sono disponibili le seguenti opzioni: “Crea messaggio” per la composizione degli SMS oppure “SMS ricevuti”, “SMS inviati” o “Bozze” per accedere alle cartelle corrispondenti. Per ulteriori informazioni sul servizio SMS, vedere “SMS” a pag. 52.

Teleconferenza

La teleconferenza è una chiamata con più di 2 partecipanti. Il numero massimo di partecipanti è 5.

Come effettuare una teleconferenza

Per poter attivare una teleconferenza occorre avere una chiamata attiva e una in attesa.

1. Durante una chiamata, premere [Opzioni] e selezionare “Teleconferenza” per rispondere alla seconda chiamata.
2. Selezionare “Tutte in teleconf.” per partecipare alla teleconferenza.
3. Premere  per terminare la teleconferenza.

Nota

- *Il servizio di teleconferenza potrebbe non essere disponibile su tutte le reti. Per ulteriori informazioni rivolgersi al proprio gestore.*
- *Al punto 2 è possibile utilizzare anche altre opzioni per le teleconferenze:*
 - *Per mettere in attesa tutti i partecipanti, selezionare “Tutte in attesa”.*
 - *Per mettere in attesa tutti i partecipanti tranne la persona la cui chiamata è attualmente in attesa, selezionare “Privato”.*
 - *Per terminare la conversazione con tutti i partecipanti, selezionare “Chiudi tutte”.*
 - *Per disconnettersi da una teleconferenza e lasciare che gli altri partecipanti continuino la conversazione, selezionare “Trasferisci”.*
 - *Per mettere in attesa la chiamata in corso e proseguire la teleconferenza con gli altri partecipanti, selezionare “Escludi”.*
 - *Per impedire ad altri partecipanti di aggiungersi al gruppo attualmente in conversazione, selezionare “Rifiuta”. In alternativa, è possibile inviare un suono di occupato selezionando “Occupato”.*

Come aggiungere nuovi partecipanti a una teleconferenza

1. Premere [Opzioni] e selezionare “Componi”.
2. Selezionare il numero dell’interlocutore che si desidera far partecipare alla teleconferenza e premere .
3. Premere [Opzioni] e selezionare “Teleconferenza”.
4. Selezionare “Tutte in teleconf.” per partecipare alla teleconferenza.
Per aggiungere altri partecipanti, ripetere le operazioni descritte ai punti 1-4.

Conclusione della conversazione con uno dei partecipanti

1. Durante una teleconferenza, evidenziare la persona che si desidera disconnettere dalla teleconferenza.
2. Premere [Opzioni] e selezionare “Chiudi chiamata”.

Conversazione privata con uno dei partecipanti

Per attivare una conversazione privata con uno dei partecipanti occorre selezionare la persona in questione dall’elenco dei partecipanti alla teleconferenza e mettere gli altri partecipanti in attesa.

1. Durante una teleconferenza, evidenziare la persona con cui si desidera parlare.
2. Premere [Opzioni] e selezionare “Teleconferenza”.
3. Selezionare “Privato”.
4. Quando la conversazione privata sarà terminata, premere [Opzioni] e selezionare “Teleconferenza”.
5. Selezionare “Tutte in teleconf.” per ritornare alla teleconferenza.

Disattivazione del microfono

1. Durante una chiamata, premere [Muto] per disattivare il microfono.
Per riattivare il microfono, premere [Non Muto].

Digitazione dei caratteri

Per digitare i caratteri per l'inserimento di nuove voci in Rubrica o la composizione di messaggi SMS, MMS ecc. è sufficiente premere i tasti corrispondenti.













Se si usa il metodo di scrittura Normale, premere un tasto fino a quando non compare il carattere desiderato. Per esempio occorre premere  una volta per digitare la lettera "A" o due volte per digitare la lettera "B".



Tabella dei caratteri

Premendo i singoli tasti verranno visualizzati i caratteri indicati in tabella, elencati in ordine di visualizzazione. L'ordine cambia a seconda della lingua selezionata.

Modalità Italiano

Tasto	Caratteri maiuscoli	Caratteri minuscoli	Numeri
	. (punto) , (virgola) - (trattino) ? ! ' (apostrofo) @ :1		1
	ABCÀ2	abcà2	2
	DEFÈÉ3	defèé3	3
	GHIÌ4	ghii4	4
	JKL5	jkl5	5
	MNOÒ6	mnoò6	6

Tasto	Caratteri maiuscoli	Caratteri minuscoli	Numeri
	PQRS7	pqrs7	7
	TUVÛ8	tuvù8	8
	WXYZ9	wxyz9	9
	(spazio) + = < > € £ \$ ¥ % & 0		0
	Consente di cambiare modalità di scrittura, scegliendo fra le seguenti opzioni: Abc, ABC, 123 e abc.		
	. , ? ! : ; - + # * @ ' " () _ & € £ \$ % / ~ < > § = \ ¥ ÿ i ^ [] { } □ Å Ä Æ å ä æ à Ç È è é ì Ñ ñ Ò Ö ö ø ò ß Ü ü ù Δ Φ Γ Λ Ω Π Ψ Σ Θ ☐ (spazio) ↵		

 -  : Mantenere premuto per digitare i numeri 0 - 9.







Mantenere premuto per passare da modalità Normale a T9 e viceversa.
Tenere premuto per visualizzare le opzioni della lingua.

Cambiare la lingua di scrittura

La lingua di scrittura può essere cambiata anche dalla schermata di immissione del testo.

1. Dalla schermata di immissione testo premere [Opzioni].
2. Selezionare “Lingua”.
Se l’opzione “Lingua” non compare, selezionare “Opzioni T9” e quindi “Lingua”.
3. Selezionare la lingua desiderata.

Suggerimento

- Per visualizzare le opzioni della lingua, è possibile tenere premuto , invece di procedere alle operazioni descritte ai punti 1 e 2.

Cambiare la modalità di scrittura



Scrittura facilitata T9

La funzione T9 consente di comporre i testi in modo semplice e rapido, utilizzando delle “scorciatoie”.

1. Dalla schermata di immissione testo, tenere premuto  per passare in modalità T9.
2. Premere [Opzioni].
3. Selezionare “Modalità scrittura”.
Se l’opzione “Modalità scrittura” non compare, selezionare “Opzioni T9” e quindi “Modalità scrittura”.
4. Selezionare la modalità di scrittura desiderata (Abc, ABC, abc, 123).

5. I tasti vanno premuti una volta per ogni lettera ad essi associata.

Ad esempio, per digitare la parola “Come” occorre premere    .

6. Se la parola visualizzata non è quella desiderata, premere  o  fino a quando non verrà evidenziata quella giusta.
7. Per selezionare la parola, premere .

Nota

- Se eseguendo l’operazione descritta al punto 6 non viene visualizzata la parola giusta, digitare nuovamente la parola dopo aver reimpostato la modalità di scrittura Normale.

Suggerimento

- Se si preme  invece del tasto indicato al punto 7, di seguito alla parola selezionata verrà inserito uno spazio.

Simboli e punteggiatura

1. Dalla schermata di immissione testo premere [Opzioni].
2. Selezionare “Aggiungi simbolo”.
Se l’opzione “Aggiungi simbolo” non compare, selezionare “Opzioni T9” e quindi “Aggiungi simbolo”.
3. Selezionare il simbolo desiderato.

Dizionario personale

Il telefono consente di creare un elenco di parole personalizzato per la scrittura in modalità T9.

1. Nella schermata di immissione testo in modalità T9, premere [Opzioni].
2. Selezionare “Dizionario personale”.
Se l’opzione “Dizionario personale” non compare, selezionare “Opzioni T9” e quindi “Dizionario personale”.
3. Selezionare “Aggiungi nuova parola” e immettere una nuova parola.

Modifica di una parola dell’elenco

1. Nella schermata di immissione testo in modalità T9, premere [Opzioni].
2. Selezionare “Dizionario personale”.
Se l’opzione “Dizionario personale” non compare, selezionare “Opzioni T9” e quindi “Dizionario personale”.
3. Evidenziare la parola desiderata.
4. Premere [Opzioni] e selezionare “Modifica”.
5. Modificare la parola.

Suggerimento

- *Per registrare una nuova parola nell’elenco di parole personalizzato per la scrittura in modalità T9, è possibile anche effettuare le seguenti operazioni.*
 1. *In modalità T9, inserire una parola (o parte di essa) che si desidera registrare.*

2. *Premere [Opzioni].*
3. *Selezionare “Dizionario personale”.
Se l’opzione “Dizionario personale” non compare, selezionare “Opzioni T9” e quindi “Dizionario personale”.*
4. *Modificare la parola.*

Uso dei modelli di testo



Per digitare i testi si possono utilizzare delle frasi precostituite, registrate nella sezione “Modelli di testo”. Per ulteriori informazioni sulla creazione di un modello di testo, vedere “Aggiunta di frasi ai modelli di testo” a pag. 70.

1. Dalla schermata di immissione testo portare il cursore nel punto in cui si desidera inserire il modello.
2. Premere [Opzioni].
3. Selezionare “Agg. modello di testo”.
Se l’opzione “Agg. modello di testo” non compare, selezionare “Opzioni T9” e quindi “Agg. modello di testo”.
4. Selezionare il modello desiderato.
Il testo del modello selezionato viene quindi inserito.

Uso del Menu

Apertura delle applicazioni





1. Premere  con il telefono in modalità Stand-by. Viene quindi visualizzato il Menu principale.
2. Raggiungere la sezione desiderata.
3. Per accedere a una funzione premere .

Tasti di accesso rapido

Per accedere rapidamente ai menu è possibile premere  e i tasti numerici corrispondenti al numero del menu indicato nel Menu principale. Per informazioni specifiche, consultare la tabella riportata più avanti.

Le combinazioni dei tasti di accesso rapido sono riportate nelle intestazioni di questo manuale, per esempio: "M 9-7".

Esempio: per accedere al sottomenu "Lingua" usando i tasti di accesso rapido premere   .

Nota

- I tasti di accesso rapido servono solo per i primi tre livelli dei menu.

Elenco delle funzioni dei Menu

N. Menu/ Menu principale	N. Menu/ Sottomenu1
1 Giochi & altro	1 Applicazioni salvate 2 Screensaver 3 Download 4 Impostazioni 5 Informazioni su Java™
2 Vodafone Live!	1 Vodafone Live! 2 Giochi 3 Suonerie 4 Immagini&loghi 5 Info 6 Sport 7 In Giro 8 Community 9 Cerca&Trova
3 Applicazioni	1 Natel* 2 Allarmi 3 Calcolatrice 4 Registratore vocale 5 Editor melodia 6 Guida telefono
4 Messaggi	1 Crea messaggio 2 MMS 3 SMS 4 Email 5 Album 6 Combox & Email 7 Chat 8 Cell Broadcast 9 Info cella

N. Menu/ Menu principale	N. Menu/ Sottomenu1
5 Fotocamera	1 Scatta foto 2 Registrazione filmati
6 Il mio archivio	1 Immagini 2 Giochi & altro 3 Suoni 4 Filmati 5 Modelli di testo 6 Bookmarks 7 Stato memoria
7 Calendario	
8 Rubrica	1 Rubrica 2 Lista chiamate 3 Numeri brevi 4 Numeri personali 5 Contatori chiamate 6 Contatore dati 7 Costo chiamate 8 No. servizio*

N. Menu/ Menu principale	N. Menu/ Sottomenu1
9 Impostazioni	1 Connettività 2 Profili 3 Display 4 Suoni 5 Config. chiamate 6 Data e Ora 7 Lingua 8 Rete 9 Sicurezza 0 Ripristino totale

* Disponibile solo con alcuni operatori telefonici

Rubrica (M 8-1)

Nella Rubrica è possibile memorizzare i numeri telefonici e gli indirizzi email di amici, familiari e colleghi.

A seconda delle dimensioni della voce, il telefono consente di memorizzare fino a 640 voci. La Rubrica può contenere i dati sotto descritti.

Dati registrati nella memoria del cellulare

Nome

Cognome

Tel cell privato

Tel privato

Tel ufficio

Email personale

Email lavoro

Gruppo

Indirizzo (Indirizzo, CAP, Località, Cantone/Provincia, Stato)

Nota

Dati registrati nella memoria della carta SIM

Cognome - Nome: Il numero di caratteri memorizzabili dipende dalla carta SIM in uso.

Numero telefonico: Fino a 40 cifre

Utilizzando il collegamento a infrarossi o wireless *Bluetooth* è possibile inviare le voci della Rubrica a un PC per sincronizzare la Rubrica del telefono con quella del computer.

Selezione della memoria per il salvataggio

“Rubrica” → “Rubrica” → [Opzioni] → “Avanzate” → “Salva nuovi contatti in”

1. Selezionare la posizione della Rubrica tra “Memoria telefono”, “Memoria SIM” o “Selez. prima di salvare”.

Suggerimento

- *Selezionando “Selez. prima di salvare”, verrà chiesto di scegliere la memoria ogni volta che si salva una nuova voce.*

Cambiare l'elenco visualizzato

“Rubrica” → “Rubrica” → [Opzioni] → “Avanzate” → “Posizione rubrica”

1. Selezionare una delle seguenti opzioni: “Memoria telefono”, “Memoria SIM” o “Tutte e due”.

Come cambiare l'ordine dei nomi

“**Rubrica**” → “**Rubrica**” → [Opzioni] → “**Avanzate**” → “**Ordina come**”

1. Selezionare “Nome e cognome:” o “Nome - Cognome”.

Aggiungi nuovo nome

Quando si crea una nuova voce è possibile salvarla nella memoria del telefono o sulla carta SIM. Per passare da una memoria all'altra, vedere “Selezione della memoria per il salvataggio” a pag. 31.

Il numero di voci e numeri telefonici memorizzabili sulla SIM dipende dalla sua capacità. Per ulteriori informazioni rivolgersi al proprio gestore.

“**Rubrica**” → “**Rubrica**” → “**Aggiungi nuovo nome**”

Se si seleziona l'opzione “Selez. prima di salvare” per la memoria da utilizzare, è possibile selezionare “Memoria telefono” o “Memoria SIM”.

1. Selezionare il campo che si desidera compilare e inserire le informazioni corrispondenti.
2. Al termine dell'operazione premere [Salva].

Suggerimento

- Per creare una voce è necessario compilare almeno un campo. Se si crea una nuova voce sulla carta SIM, è necessario specificare un numero di telefono.

Assegnazione di un'immagine in miniatura alle voci

“**Rubrica**” → “**Rubrica**”

1. Evidenziare la voce del cellulare desiderata.
2. Premere [Opzioni] e selezionare “Cambia/agg. Dettagli”.
3. Premere [Opzioni] e selezionare “Miniature”.
4. Selezionare l'immagine desiderata.
5. Al termine dell'operazione premere [Salva].

Nota

- È possibile modificare o eliminare una miniatura associata a una voce della Rubrica, selezionando “Modifica” o “Elimina” dopo il punto 3.
- Se si elimina un'immagine dalla sezione “Immagini salvate”, anche l'eventuale miniatura associata a una voce della Rubrica verrà eliminata.

Copia delle voci della Rubrica dalla carta SIM al cellulare e viceversa

“Rubrica” → “Rubrica” → [Opzioni] → “Avanzate” → “Copia tutte le voci”

1. Selezionare “Da SIM a telefono” o “Da telefono a SIM”.

Nota

- *Quando si inserisce per la prima volta una carta SIM nel telefono e si avvia il processo di verifica delle voci della Rubrica, compare automaticamente una schermata in cui viene chiesto se si desidera copiare le voci. Il numero di voci della Rubrica da copiare dipende dalla capacità della carta SIM.*

Copia di una singola voce dal telefono alla carta SIM

“Rubrica” → “Rubrica”

1. Selezionare la voce desiderata.
2. Evidenziare il numero di telefono desiderato.
3. Premere [Opzioni] e selezionare “Copia su SIM”.

Ricerca di un nome o numero di telefono

“Rubrica” → “Rubrica”

1. Digitare le prime lettere del nome.
I risultati della ricerca vengono visualizzati in ordine alfabetico.

Suggerimento



- *Prima di effettuare la ricerca è possibile selezionare la posizione della Rubrica scegliendo fra le seguenti opzioni: “Memoria telefono”, “Memoria SIM” o “Tutte e due”.*
- *Per visualizzare i dettagli di una voce (per esempio l’indirizzo), evidenziare la voce desiderata, premere [Opzioni], quindi selezionare “Visualizza”.*

Composizione di un numero dalla schermata della Rubrica

“Rubrica” → “Rubrica”

1. Evidenziare la voce desiderata e premere .

Suggerimento

- Se la voce della Rubrica contiene più di un numero di telefono, selezionare il numero di telefono desiderato dopo aver eseguito le operazioni descritte al punto 1, quindi premere . In alternativa, per comporre il numero di telefono desiderato è possibile premere il tasto numerico corrispondente al numero d'ordine con cui tale numero è stato registrato nell'elenco.
- In alternativa, è possibile comporre il numero direttamente dalla schermata dei dettagli della Rubrica. Dalla schermata dei dettagli, selezionare il numero di telefono desiderato e premere .

Modifica delle voci della Rubrica

“Rubrica” → “Rubrica” → [Opzioni] → “Cambia/agg. Dettagli”

1. Selezionare il campo che si desidera correggere, quindi modificare i dati.
2. Al termine dell'operazione premere [Salva].

Eliminazione delle voci della Rubrica

Eliminazione di tutte le voci della Rubrica

“Rubrica” → “Rubrica” → [Opzioni] → “Avanzate” → “Elim. tutte le voci”

1. Digitare il codice del cellulare.
2. Selezionare “Voci Cell” o “Voci SIM”.
Il codice predefinito è “0000”. Per ulteriori informazioni sulla modifica del codice del cellulare vedere “Modifica del codice del cellulare” a pag. 112.

Eliminazione di una voce dalla Rubrica

“Rubrica” → “Rubrica”

1. Evidenziare la voce desiderata.
2. Premere [Opzioni] e selezionare “Elimina”.

Visualizzazione dei gruppi

Quando si memorizzano le voci della Rubrica è possibile impostare delle icone di gruppo per poterle trovare e modificare più facilmente.

“Rubrica” → “Rubrica” → [Opzioni] → “Avanzate” → “Gruppo” → “Visualizza gruppi”

1. Selezionare il gruppo desiderato.
Accanto al gruppo selezionato appare il simbolo “”.
Per annullare selezionare nuovamente il gruppo; in questo modo la casella verrà deselezionata.

Nota

- *Questo menu è disponibile quando la posizione della Rubrica è impostata su “Memoria telefono”.*

Suggerimento

- *Premere [Opzioni] e selezionare “Selez. solo corrente” per visualizzare solo il gruppo selezionato oppure “Selez. tutto” per visualizzare tutti i gruppi.*

Chiamata di gruppo

È possibile associare suonerie diverse a ciascun gruppo. All’acquisto del telefono, i gruppi sono disabilitati. Se non si imposta una suoneria di gruppo, verrà utilizzata la suoneria assegnata nel menu Impostazioni.

“Rubrica” → “Rubrica” → [Opzioni] → “Avanzate” → “Gruppo” → “Chiamata di gruppo”

1. Selezionare il gruppo desiderato.
2. Selezionare “Accens./spegnim.”.
3. Selezionare “Abilita” o “Disabilita”.
4. Selezionare “Assegna suoneria”.
5. Selezionare “Suoni predefiniti” o “I miei suoni”.
6. Selezionare la suoneria desiderata.

Per ulteriori informazioni sulla selezione di una suoneria, vedere “Assegnazione delle suonerie” a pag. 94.

7. Selezionare “Vibrazione”, quindi selezionare una delle seguenti opzioni: “Abilita”, “Disabilita” o “Vibra e suona”.

Per ulteriori informazioni sulla selezione di una vibrazione, vedere “Vibrazione” a pag. 94.

8. Selezionare “Luce”, quindi selezionare una delle seguenti opzioni: “Abilitato”, “Disabilitato” o “Lampeggia e suona”.

Per ulteriori dettagli sulla selezione della luce, vedere “Luce” a pag. 95.

9. Premere [OK].

Nota

- *Questo menu è disponibile quando la posizione della Rubrica è impostata su “Memoria telefono”.*

Assegnazione di una suoneria ai contatti della Rubrica

Il telefono consente di associare una suoneria o una vibrazione specifica a una voce precedentemente registrata.

“Rubrica” → “Rubrica”

1. Selezionare la voce desiderata.
2. Premere [Opzioni] e selezionare “Cambia/agg. Dettagli”.
3. Premere [Opzioni] e selezionare “Suonerie”.
4. Selezionare “Accens./spegnim.”.
5. Selezionare “Abilita” o “Disabilita”.

6. Selezionare “Assegna suoneria”.
7. Selezionare “Suoni predefiniti” o “I miei suoni”.
8. Selezionare la suoneria desiderata.
Per ulteriori informazioni sulla selezione di una suoneria, vedere “Assegnazione delle suonerie” a pag. 94.
9. Selezionare “Vibrazione”, quindi selezionare una delle seguenti opzioni: “Abilita”, “Disabilita” o “Vibra e suona”.
Per ulteriori dettagli sulla selezione della vibrazione, vedere “Vibrazione” a pag. 94.
10. Selezionare “Luce”, quindi selezionare una delle seguenti opzioni: “Abilitato”, “Disabilitato” o “Lampeggia e suona”.
Per ulteriori dettagli sulla selezione della luce, vedere “Luce” a pag. 95.
11. Premere [OK].
12. Premere [Salva].

Stato memoria

Questa funzione consente di controllare la memoria utilizzata nella Rubrica.

“Rubrica” → “Rubrica” → [Opzioni] → “Avanzate” → “Stato memoria”

Numeri brevi

Il telefono consente di programmare fino a 8 numeri di telefono associandovi dei numeri brevi per la composizione rapida (pag. 88).

Assegnazione delle voci della Rubrica ai Numeri brevi

“Rubrica” → “Rubrica”

1. Selezionare la voce desiderata.
2. Evidenziare il numero di telefono desiderato.
3. Premere [Opzioni] e selezionare “Aggiungi a Numeri brevi”.
4. Selezionare il numero desiderato.

Suggerimento

- *I nove tasti numerici corrispondono ai numeri dell'elenco.*
- *Per la visualizzazione dei Numeri brevi, vedere pag. 88.*

Invio di una voce della Rubrica

“Rubrica” → **“Rubrica”**

1. Evidenziare la voce desiderata.
2. Premere [Opzioni] e selezionare “Invia voce”.
3. Selezionare “Via Bluetooth” o “Via infrarossi”.

Per “Via Bluetooth”

Il telefono inizia a cercare i dispositivi abilitati alla tecnologia wireless *Bluetooth* entro un raggio di 10 metri. Quando vengono rilevati, compare un elenco in cui è possibile scegliere uno dei dispositivi abilitati. Una volta stabilita la connessione, la voce verrà inviata.

Per “Via infrarossi”

Il telefono inizia a cercare un dispositivo abilitato agli infrarossi entro un raggio di 20 centimetri. Una volta rilevato, viene stabilita la connessione a infrarossi e i dati verranno inviati.

Nota

- *Quando si esegue l'accoppiamento occorre immettere il proprio codice quando si stabilisce il primo contatto con un dispositivo abilitato alla tecnologia wireless Bluetooth, tranne quando l'opzione “Autenticazione” (p. 92) è impostata su “Disabilita”.*

Suggerimento

- *È possibile inviare anche la voce della Rubrica contenente i propri dati. Al punto 1, evidenziare “Biglietto da visita”. Per ulteriori dettagli sulla memorizzazione delle proprie informazioni in Biglietto da visita, vedere “Salvataggio delle proprie informazioni come voce della Rubrica”.*

Ricezione di una voce della Rubrica

Quando il telefono riceve una voce dalla Rubrica, viene visualizzato un messaggio di conferma.

1. Premere [Si].

La voce ricevuta viene salvata nella Rubrica. Per rifiutare premere [No].

Suggerimento

- *Per ulteriori informazioni sulle impostazioni per le connessioni a infrarossi o wireless Bluetooth, vedere “Connettività” a pag. 90.*

Salvataggio delle proprie informazioni come voce della Rubrica

È possibile salvare le proprie informazioni nella Rubrica.

“Rubrica” → **“Rubrica”** → **“Biglietto da visita”**

1. Premere [Opzioni] e selezionare “Cambia/agg. Dettagli”.
2. Selezionare il campo che si desidera compilare e inserire le informazioni corrispondenti.
3. Al termine dell’operazione premere [Salva].

Composizione di un numero di telefono di servizio

Alcune carte SIM contengono numeri telefonici di servizio che è possibile chiamare. Per ulteriori informazioni rivolgersi al produttore della carta SIM. Nella schermata Contatti, la voce “No. servizio” compare in basso all’elenco.

“Rubrica”

1. Selezionare “N. servizio”.
2. Selezionare il numero di telefono desiderato.

Suggerimento

- Se la carta SIM contiene solo un numero di servizio, è possibile chiamarlo al punto 1 premendo .
- Se nella carta SIM non è memorizzato alcun numero di servizio, questo menu non viene visualizzato.

Fotocamera (M 5)

Il telefono è dotato di una fotocamera digitale incorporata, grazie alla quale è possibile scattare e inviare foto o filmati da qualunque luogo.

Come scattare le foto (M 5-1)

Per scattare una foto occorre portare il telefono in modalità Fotocamera. Le immagini vengono salvate nella sezione “Immagini salvate” in formato JPEG e possono avere le seguenti tre risoluzioni.



Grande: 480 × 640 punti

Media: 240 × 320 punti

Piccola: 120 × 160 punti

Come scattare le foto

“Fotocamera” → “Scatta foto”

Sul display viene visualizzata un’anteprima.

1. Per scattare la foto premere o il tasto laterale Giù. Si sentirà il suono dello scatto, dopodiché verrà visualizzata l’immagine scattata. Per ripetere lo scatto premere [Annulla].
2. Premere [Salva].
Sul display appare la scritta “Salva (nome file)...”, quindi la foto viene salvata in memoria.
3. Premere per ritornare in modalità Stand-by.

Indicatore del numero di immagini rimanenti
123: indica il numero di foto che è ancora possibile scattare.

Suggerimento

- In modalità stand-by, premendo il tasto viene attivata anche la modalità Videocamera digitale.
- Se si desidera utilizzare una luce ausiliare, premere o il tasto laterale Su prima di eseguire il punto 1. Premere nuovamente il tasto per spegnere la luce. Nella parte superiore dello schermo apparirà o scomparirà l’icona .
- Per inviare la foto via MMS dopo averla scattata, premere prima del punto 2. Quindi selezionare “MMS” o “Cartolina postale MMS”. Se il messaggio MMS risultante è di dimensioni eccessive, è possibile che le dimensioni delle immagini allegate vengano ridotte.

Uso della modalità Schermo intero

È possibile vedere un’anteprima a schermo intero della foto, escludendo l’area di visualizzazione dei softkey e gli indicatori.

“Fotocamera” → “Scatta foto” → [Opzioni] → “Schermo intero”

1. Selezionare “Abilita” o “Disabilita”.

Nota

- Se in corrispondenza di “Dimensioni immagine” è stata selezionata l’opzione “P (120*160)”, la visualizzazione a schermo intero non può essere utilizzata.



Suggerimento

- È possibile anche attivare o disattivare la modalità a schermo intero premendo .



Autoritratti

Per scattare un autoritratto, tenere il telefono ad almeno 40 centimetri di distanza guardandosi nello specchio. Per scattare la foto premere  o il tasto laterale Giù.

Uso della funzione Zoom

Per cambiare ingrandimento premere  o .

Indicatori della percentuale di ingrandimento

   : indica l'ingrandimento.

Nota

- Se in corrispondenza di “Dimensioni immagine” è stata selezionata l’opzione “P (120*160)”, la funzione Zoom consente di scegliere fra tre ingrandimenti (x1, x2, x4).
- Se in corrispondenza di “Dimensioni immagine” è stata selezionata l’opzione “M (240*320)”, la funzione Zoom consente di scegliere fra due ingrandimenti (x1, x2).

Selezione delle dimensioni della foto

“Fotocamera” → “Scatta foto” → [Opzioni] → “Dimensioni immagine”

1. Selezionare il formato desiderato.

Selezione della qualità della foto

“Fotocamera” → “Scatta foto” → [Opzioni] → “Qualità immagine”

1. Selezionare “Normale” o “Ottima”.

Indicatori della qualità dell’immagine

 : Ottima

 : Normale

Selezione della modalità Antisfarfallio

“Fotocamera” → “Scatta foto” → [Opzioni] → “Anti-sfarfallio”

1. Selezionare “Modo 1: 50Hz” o “Modo 2: 60Hz”.

Nota



- A volte l’immagine potrebbe presentare delle strisce verticali dovute alle caratteristiche della sorgente luminosa. Cambiare la modalità Antisfarfallio per risolvere questo inconveniente.
- La fotocamera digitale funziona con un sensore C-MOS. Anche se è stata realizzata in base agli standard qualitativi più elevati, alcune immagini potrebbero risultare troppo chiare o troppo scure.
- Se il telefono viene lasciato in un luogo molto caldo per periodi prolungati prima di scattare o salvare una foto, la qualità dell’immagine potrebbe risultare scadente.

Esaurimento della memoria





Quando il numero di immagini registrabili si riduce a 3 o meno, l'indicatore delle immagini rimaste, posto in alto a sinistra nella schermata, diventa rosso (il numero di immagini indicato è approssimativo).

Se il numero di immagini indicato scende a 0 e si cerca di scattare un'altra foto, sulla schermata viene visualizzata la scritta "Non registrato. Memoria piena."

Regolazione della luminosità dell'immagine in base alle condizioni di illuminazione

Per regolare la luminosità della foto premere  o .

Indicatori della luminosità dell'immagine (esposizione)

     : (Chiaro → Normale → Scuro)

Quando si ritorna alla schermata di Stand-by vengono ripristinate le impostazioni di luminosità predefinite.

Visualizzazione delle immagini scattate

"Fotocamera" → "Scatta foto" → [Opzioni] → "Le mie immagini"

Viene quindi visualizzato l'elenco delle immagini salvate.

1. Selezionare l'immagine desiderata.

L'immagine selezionata viene quindi visualizzata a display.

Suggerimento

- Le foto vengono denominate con il seguente formato: "pictureNNN.jpg" (dove "NNN" è un numero progressivo).

Nell'elenco sono indicati il nome del file (senza estensione), la data e le dimensioni delle foto.

Uso dell'autoscatto (Timer autoscatto)





"Fotocamera" → "Scatta foto" → [Opzioni] → "Timer autoscatto"

1. Selezionare "Abilita" o "Disabilita".

Sul display appare l'icona "📷" o "🕒", quindi il telefono ritorna in modalità Fotocamera.

2. Per attivare il timer dell'autoscatto premere  o il tasto laterale Giù.
10 secondi dopo l'emissione della segnalazione acustica di inizio conteggio si sente il suono dello scatto. La macchina fotografica ha scattato la foto.

Nota

- Durante il conto alla rovescia dell'autoscatto il telefono emette un'apposita segnalazione acustica.
- Con il timer dell'autoscatto in funzione, lampeggiano la luce del telefono e l'indicatore del flash.
- Se si preme  o il tasto laterale Giù con il timer dell'autoscatto in funzione, la foto viene scattata immediatamente.
- Quando l'autoscatto è in funzione non è possibile attivare la funzione Zoom con  o  né la funzione di regolazione della luminosità della foto con  o .
- Per interrompere il conteggio dell'autoscatto premere [Annulla] mentre il timer è attivo.

Ripresa continua

Questa funzione consente di scattare quattro foto in successione. Sono disponibili le funzioni di Ripresa automatica e Ripresa manuale.

Indicatori di Ripresa continua



Questi indicatori vengono visualizzati quando si scatta in modalità Ripresa continua.

* Se si selezionano le funzioni Autoscatto e Ripresa continua contemporaneamente sul display viene visualizzato l'indicatore "  ”.

“Fotocamera” → “Scatta foto” → [Opzioni] → “Ripresa continua”

1. Selezionare “Ripresa automatica” o “Ripresa manuale”.

Per annullare selezionare “Disabilita”.

2. Per attivare la funzione Ripresa continua, premere  o il tasto laterale Giù.

Ripresa automatica: verranno scattate quattro foto in successione.

Ripresa manuale: Premendo  o il tasto laterale Giù, le foto vengono scattate una per una.

Le immagini scattate vengono salvate automaticamente.

Per interrompere la Ripresa continua premere [Annulla].

Nota

- Se in corrispondenza di “Dimensioni immagine” è stata selezionata l'opzione “G (480*640)”, la funzione Ripresa continua non può essere utilizzata.
- Se si seleziona una cornice per scattare le foto, la funzione Ripresa continua non può essere utilizzata.
- Il timer dell'autoscatto non può essere utilizzato se è impostata la funzione Ripresa manuale.

Selezione di una cornice

È possibile scegliere una cornice fra vari modelli disponibili. La cornice può anche essere scelta tra le immagini presenti in “Immagini salvate”.

“Fotocamera” → “Scatta foto” → [Opzioni] → “Aggiungi cornice”

1. Selezionare “Cornici predefinite” o “Le mie immagini”.
2. Selezionare la cornice desiderata.
La selezione effettuata viene confermata a display.
3. Premere .

Nota

- Se in corrispondenza di “Dimensioni immagine” è stata selezionata l’opzione “G (480*640)”, la funzione Cornice non può essere utilizzata.
- Se si attiva la funzione Ripresa continua, la funzione Cornice non può essere utilizzata.
- Se al punto 1 si seleziona “Le mie immagini”, come cornice è possibile utilizzare solo immagini in formato PNG. Non è possibile, in ogni caso, selezionare immagini con dimensioni maggiori di quelle impostate.

Selezione del suono di scatto

È possibile impostare un suono da associare allo scatto scegliendo tra i 3 tipi disponibili.

“Fotocamera” → “Scatta foto” → [Opzioni] → “Suono scatto”

1. Selezionare il suono di scatto desiderato.
Per riprodurre il suono di scatto, premere [Esegui].

Nota

- La Ripresa continua utilizza un suono di scatto speciale che non può essere modificato per le impostazioni descritte in precedenza.

Registrazione di filmati (M 5-2)

Per registrare un filmato, portare il telefono in modalità Registrazione filmati.

I filmati vengono salvati come file “.3gp” nelle due modalità seguenti:

Indicatori tempo di registrazione



: Modalità Filmato breve attivata



: Modalità Filmato lungo attivata

Registrazione di filmati

Insieme al filmato è possibile registrare anche l’audio.

“Fotocamera” → “Registrazione filmati”

Sul display viene visualizzata un’anteprima.

1. Per iniziare la registrazione del filmato premere  o il tasto laterale Giù.

Quindi si sentirà il suono di inizio registrazione.

Il suono che indica la fine della registrazione viene emesso quando si preme nuovamente  o il tasto laterale Giù, oppure quando la registrazione viene completata. Sul display verrà visualizzato quanto descritto al punto 2.

2. Selezionare “Salva”.

Viene visualizzata la scritta “Salva (nome file)...”, dopodiché il filmato verrà salvato.

Per visualizzare l’anteprima del filmato prima di salvarlo, selezionare “Anteprima”.



Per inviare un filmato registrato in allegato a un messaggio MMS, selezionare “Salva e invia”.

Per registrare di nuovo un filmato, premere [Annulla].



Indicatore del numero di filmati rimasti

123 : indica quanti filmati è ancora possibile registrare.



Suggerimento

- Se si desidera utilizzare una luce ausiliare, premere  o il tasto laterale Su prima di eseguire il punto 1. Premere nuovamente il tasto per spegnere la luce. Nella parte superiore dello schermo apparirà o scomparirà l'icona .

Uso della funzione Zoom

Per cambiare ingrandimento premere  o .

Indicatori della percentuale di ingrandimento

   : indica l’ingrandimento.

Selezione del formato di registrazione

Il telefono consente di selezionare il formato di registrazione.

“Fotocamera” → “Registrazione filmati” → [Opzioni] → “Tempo registr.”

1. Selezionare “Filmato lungo” o “Filmato breve”.

Nota

- Se si seleziona “Filmato breve”, il formato del filmato registrabile dipende dalle dimensioni dei messaggi MMS definite nelle impostazioni del servizio MMS (pag. 51).
- Se il Formato messaggi descritto a pag. 51 è impostato su “100 KB”, l’opzione “Tempo registr.” non è visualizzata.
- L’opzione “Salva e invia” non viene visualizzata dopo una registrazione in modalità Filmato lungo.

Selezione della qualità del filmato

“Fotocamera” → “Registrazione filmati” → [Opzioni] → “Qualità filmato”

1. Selezionare “Normale” o “Ottima”.

Indicatori della qualità del filmato

 : Ottima

 : Normale

Selezione della modalità Antisfarfallio

“Fotocamera” → “Registrazione filmati” → [Opzioni] → “Anti-sfarfallio”

1. Selezionare “Modo 1: 50Hz” o “Modo 2: 60Hz”.

Nota

- Sulla schermata di anteprima potrebbero comparire delle righe verticali causate dalla luce. Cambiare la modalità Antisfarfallio per risolvere questo inconveniente.

Esaurimento della memoria





Quando il numero di filmati registrabili si riduce a 3 o meno, l'indicatore dei filmati rimasti, posto in alto a sinistra nella schermata, diventa rosso (il numero di filmati indicato è approssimativo).

Se il numero di filmati indicato scende a 0 e si cerca di registrare un altro filmato, sulla schermata viene visualizzata la scritta “Non registrato. Memoria piena.”.

Regolazione della luminosità dei filmati in base alle condizioni di illuminazione

Premere  o  per regolare la luminosità del filmato.

Indicatore della luminosità dell'immagine (esposizione)

    : (Chiaro → Normale → Scuro)

Quando si ritorna alla schermata di Stand-by vengono ripristinate le impostazioni di luminosità predefinite.

Visualizzazione dei filmati registrati

“Fotocamera” → “Registrazione filmati” → [Opzioni] → “Filmati personali”

Viene quindi visualizzato l'elenco dei filmati.

1. Selezionare il file che si desidera visualizzare.

2. Premere .

Il filmato selezionato viene quindi riprodotto.

Per interrompere temporaneamente la riproduzione

premere .

Per riprendere la riproduzione premere nuovamente

.





Per arrestare la riproduzione premere [Indietro].

Per visualizzare il filmato nelle dimensioni originali, premere [×1].

Suggerimento

- I filmati salvati in memoria vengono denominati con il seguente formato: “videoNNN.3gp” (dove “NNN” è un numero progressivo).

Nell'elenco sono indicati il nome del file (senza estensione), la data e le dimensioni dei filmati.

- Se il filmato è stato registrato con l'audio, è possibile regolare il volume premendo  (o /tasto laterale Su) o  (o /tasto laterale Giù).
- Il volume varia a seconda delle impostazioni effettuate nella sezione “Volume suoni” (pag. 97). Il suono è disattivato se “Volume suoni” è impostato su “No audio”.

Uso dell'autoscatto (Timer autoscatto)

Registrazione di un filmato con l'autoscatto

“Fotocamera” → “Registrazione filmati” → [Opzioni] → “Timer autoscatto”





1. Selezionare “Abilita” o “Disabilita”.

Sul display appare l'icona “”, quindi il telefono ritorna in modalità Registrazione filmati.

2. Per attivare il timer dell'autoscatto premere  o il tasto laterale Giù.

10 secondi dopo l'emissione della segnalazione acustica di inizio conteggio la fotocamera inizia a registrare il filmato.

Nota

- Durante il conto alla rovescia dell'autoscatto il telefono emette un'apposita segnalazione acustica.
- Se si preme  o il tasto laterale Giù con l'autoscatto attivato, il filmato viene registrato immediatamente.
- Quando l'autoscatto è attivo non è possibile attivare la funzione Zoom con  o  né la funzione di regolazione della luminosità del filmato con  o .
- Se si desidera interrompere la registrazione del filmato con l'autoscatto, premere [Annulla] mentre il timer è in funzione.

Registrazione di filmati con l'audio

“Fotocamera” → “Registrazione filmati” → [Opzioni] → “Registra voce”

1. Selezionare “Abilita” o “Disabilita”.

Messaggi (M 4)

Il telefono consente di inviare e ricevere messaggi SMS e MMS e di ricevere avvisi WAP.

MMS (M 4-2)

Informazioni sul servizio MMS

Il servizio MMS (Multimedia Messaging Service) consente di inviare e ricevere messaggi multimediali con immagini, fotografie, suoni, animazioni e filmati in allegato.

Nota

- Alcune funzioni MMS potrebbero non essere sempre disponibili: ciò dipende dalla rete a cui si è connessi.
Per ulteriori informazioni rivolgersi al proprio gestore.

Creazione di un nuovo messaggio MMS (M 4-2-1)

 → “MMS” → “Crea messaggio”

1. Digitare il messaggio.
Per utilizzare un modello di testo portare il cursore nel punto in cui si desidera inserire il modello. Premere [Opzioni] e selezionare “Opzioni T9”. Selezionare “Agg. modello di testo”, quindi selezionare il modello desiderato.
2. Selezionare dalle voci della Rubrica il destinatario desiderato.

Se la voce desiderata non esiste, selezionare “Digita numero” oppure “Inserire indirizzo Email”, quindi inserire il numero telefonico o l’indirizzo e-mail.

3. Selezionare “Invia”.

Una volta inviato, il messaggio viene inserito nella casella “MMS inviati”.

Nota

- *Le dimensioni del messaggio indicate durante la composizione sono approssimative.*
- *Se per qualche ragione non viene inviato, il messaggio rimane nella casella “In uscita” e nella schermata di Stand-by compare l’icona “”.*

Suggerimento

- *Invece, se si desidera salvare il messaggio senza inviarlo, selezionare “Salva in Bozze” al punto 3.*
- *Per immettere l’oggetto del messaggio, selezionare “Oggetto” al punto 3 e digitarlo. È possibile inserire fino a 40 caratteri nella riga dell’oggetto e fino a un massimo di 20 indirizzi di destinatari (nei campi “A:” e “Cc:”). Tuttavia, potrebbero essere presenti ulteriori limitazioni definite dal gestore della rete in uso, pertanto in tal caso l’invio del messaggio MMS potrebbe non riuscire. Per ulteriori informazioni rivolgersi al proprio gestore.*

- Per inserire altri destinatari selezionare “*Aggiungi destinatario*” al punto 3. Selezionare “*A*” o “*Cc*”, quindi selezionare il numero del destinatario desiderato. A questo punto, inserire il numero di telefono o l’indirizzo email.

Invio di un MMS utilizzando un modello di messaggio

Il telefono comprende una serie di modelli di messaggi, completi di immagine e allegati vocali, per facilitare la composizione degli MMS.

 → “**MMS**” → “**Crea messaggio**” → [Opzioni] → “**Modello mess.**”

Sul display compare una schermata in cui viene chiesto di confermare l’eliminazione del testo attuale.

1. Confermare selezionando [Si] o [No].
2. Selezionare il modello desiderato.
3. Digitare il messaggio.
4. Selezionare dalle voci della Rubrica il destinatario desiderato. Se la voce desiderata non esiste, selezionare “*Digita numero*” oppure “*Inserire indirizzo Email*”, quindi inserire il numero telefonico o l’indirizzo email.
5. Selezionare “*Invia*”.

Nota

- Selezionando “*Modello mess.*”, i messaggi composti o le immagini allegate vengono eliminati. Per evitare eliminazioni involontarie, selezionare “*Modello mess.*” prima di comporre il messaggio.

Attivazione e disattivazione della funzione Presentazione

 → “**MMS**” → “**Impostazioni**” → “**Presentazione**”

1. Selezionare “*Abilita*” o “*Disabilita*”.

Se si seleziona “*Abilita*”

- È possibile creare messaggi contenenti fino a un massimo di 10 diapositive. Ciascuna diapositiva può contenere un’immagine, un file audio e fino a 1000 caratteri di testo (le dimensioni totali del messaggio non devono superare il limite di 30 KB o 100 KB).
- Per aggiungere un’altra dispositiva a una diapositiva singola premere [Opzioni] e selezionare “*Aggiungi pagina*”.
- Per operare su più diapositive contemporaneamente premere [Opzioni] e selezionare “*Controllo pagina*”. Sono disponibili le seguenti opzioni di gestione:
Aggiungi: per aggiungere una nuova diapositiva.
Elimina: per eliminare la diapositiva attiva.
Precedente: per passare alla diapositiva precedente.
Successivo: per passare alla diapositiva successiva.
- I filmati non possono essere allegati ai messaggi sotto forma di diapositiva.

Se si seleziona “Disabilita”

- È possibile allegare fino a 20 immagini, suoni o filmati e fino a 2000 caratteri di testo (le dimensioni totali del messaggio non devono superare il limite di 30 KB o 100 KB).

Inserimento di dati in allegato

Il telefono consente di inviare immagini, suoni o filmati in allegato ai messaggi MMS, prelevandoli dalla memoria. Se si allega un filmato, la funzione “Presentazione” deve essere impostata su “Disabilita”.

 → “MMS” → “Crea messaggio” → [Opzioni]

1. Selezionare “Immagine”, “Suono” o “Filmato”.
2. Selezionare “Immagini salvate”, “Suoni salvati” o “Filmati salvati”.
3. Selezionare il file desiderato.

L’immagine, il suono o il filmato selezionato verranno quindi allegati al messaggio.

Dopo aver allegato gli elementi desiderati, premere [Indietro] per tornare alla schermata di composizione del messaggio.

- Per aggiungere altri file premere [Opzioni] e selezionare “Aggiungi immagine”, “Aggiungi suono” o “Aggiungi filmato”. Selezionare “Immagini salvate”, “Suoni salvati” o “Filmati salvati” e selezionare il file desiderato.
- Per eliminare i file allegati premere [Opzioni] e selezionare “Elimina”.

Nota

- A un messaggio non è possibile allegare immagini, suoni o filmati protetti da copyright.
- Invece di eseguire le operazioni descritte al punto 2, è possibile inviare i dati registrati mediante le opzioni “Scatta foto”, “Registra voce” o “Registrazione filmati”.

Letture di messaggi MMS

I messaggi ricevuti vengono memorizzati nella casella “MMS ricevuti”.

Messaggi in arrivo

All’arrivo di un messaggio MMS sul display viene visualizzato l’apposito indicatore ().

 → “MMS” → “MMS ricevuti”

1. Selezionare il messaggio che si desidera visualizzare. Il messaggio verrà visualizzato a display.
2. Per leggere il messaggio scorrere la schermata.

Suggerimento

- Il volume varia a seconda delle impostazioni effettuate nella sezione “Volume suoni” (pag. 97). Il suono è disattivato se “Volume suoni” è impostato su “No audio”.

Salvataggio in Rubrica del numero di telefono o dell'indirizzo email di un mittente

 → “MMS” → “MMS ricevuti”

1. Evidenziare il messaggio da cui si desidera prelevare il numero di telefono o l'indirizzo email da salvare in Rubrica.
2. Premere [Opzioni] e selezionare “Salva mittente”.
Per ulteriori informazioni sulla procedura di inserimento dei nomi, vedere “Aggiungi nuovo nome” a pag. 32.

Download di messaggi MMS

 → “MMS” → “MMS ricevuti”

Quando compare l'icona  nella casella “MMS ricevuti”, è possibile eseguire le seguenti operazioni:

1. Evidenziare l'avviso di ricezione del messaggio che si desidera scaricare.
2. Premere [Opzioni] e selezionare “Download”.

Suggerimento

- Invece di eseguire le operazioni descritte al punto 2, è possibile premere  per avviare il download.

Conferma della ricezione del rapporto di consegna

 → “MMS” → “MMS inviati”

1. Evidenziare il messaggio per il quale si desidera confermare la ricezione del rapporto di consegna.
2. Premere [Opzioni] e selezionare “Rapporto di consegna”.

Questo menu è disponibile se la funzione “Rapporto di consegna” è impostata su “Abilita”. Per ulteriori informazioni sulla selezione di “Rapporto di consegna”, vedere “Impostazione del servizio MMS”.

Impostazione del servizio MMS

 → “MMS” → “Impostazioni”

1. Selezionare l'elemento che si desidera impostare.
 - Ricezione in roaming (Immediato, Differito):
consente di specificare i tempi di scaricamento dei messaggi MMS quando il telefono è in roaming al di fuori della rete del gestore prescelto.
Immediato: scarica immediatamente gli MMS dal server.
Differito: chiede se si desidera eseguire lo scaricamento dal server.
 - Consenti rapporto cons. (Abilita, Disabilita):
abilita la funzione Rapporto di consegna quando viene ricevuto un messaggio compatibile con questa funzione.
 - Blocco anonimi (Abilita, Disabilita):
rifiuta i messaggi provenienti da un mittente sconosciuto o il cui nome non viene visualizzato.
 - Elimin. Automatica (Disabilita, MMS ricevuti, MMS inviati, Tutte e due):
elimina automaticamente il messaggio più vecchio quando le caselle “MMS ricevuti” e “MMS inviati” o “Tutte e due” (“MMS ricevuti” e “MMS inviati”) sono piene.

- **Presentazione (Abilita, Disabilita):**
abilita la funzione Presentazione quando si invia un messaggio.
 - **Formato messaggi (30 KB, 100 KB):**
consente di specificare la dimensione massima dei messaggi in uscita.
 - **Avanzate**
 - **Priorità:**
consente di impostare la priorità dei messaggi creati.
 - **Rapporto di consegna:**
consente di abilitare la funzione Rapporto di consegna.
 - **Periodo di scadenza:**
consente di impostare il periodo durante il quale il messaggio rimarrà memorizzato sul server.
 - **Visualizza mittente:**
consente di visualizzare le informazioni relative al mittente.
 - **Interv. Diapositiva:**
consente di impostare il tempo di visualizzazione delle diapositive di una presentazione quando si invia un messaggio.
2. Modificare le voci desiderate.

Invio di un file immagine in allegato a una Cartolina postale MMS

Il telefono consente di inviare messaggi MMS al centro servizi Swisscom specializzato nel servizio Cartolina postale MMS, che provvederà a stampare l'immagine e a inviarla all'indirizzo postale del destinatario specificato nel messaggio MMS (nel telefono è già programmato l'indirizzo di un centro servizi Swisscom specifico per il servizio Cartolina postale MMS; tale indirizzo non può essere modificato).

Creazione di una nuova Cartolina postale MMS

 → **"MMS"** → **"Cartolina postale MMS"**

1. Selezionare "Immagini salvate".
2. Selezionare l'immagine che si desidera utilizzare per la creazione della cartolina.
3. Digitare il messaggio.
4. Selezionare dalle voci della Rubrica il destinatario desiderato, quindi inserire le seguenti informazioni. Se la voce desiderata non esiste, selezionare "Inserire indirizzo", quindi inserire le seguenti informazioni. Per informazioni dettagliate leggere la nota sotto.
 - Nome/ditta
 - Località
 - c/o
 - Cantone/Provincia
 - Indirizzo
 - Stato
 - CAP
5. Premere [Opzioni] e selezionare "Invia".

Nota

- *Invece di eseguire le operazioni descritte al punto 1, è possibile utilizzare i dati registrati mediante l'opzione "Scatta foto".*
- *I dati Nome/ditta, Indirizzo e Località sono obbligatori per l'invio di una cartolina postale MMS.*
- *Informazioni relative al destinatario*
Nome/ditta (obbligatorio):
Nome del destinatario della cartolina (max. 50 caratteri)
c/o (facoltativo):
Informazioni aggiuntive relative al destinatario (max. 50 caratteri)
Indirizzo (obbligatorio):
Via e numero civico (max. 50 caratteri)
CAP (facoltativo):
CAP (max. 20 caratteri)
Località (obbligatorio):
Località (max. 50 caratteri)
Cantone/Provincia (facoltativo):
Provincia o regione (max. 50 caratteri)
Stato (facoltativo):
Stato (max. 20 caratteri)
- *Non è possibile utilizzare immagini GIF animate con il servizio Cartolina postale MMS.*
- *La qualità delle immagini della Cartolina postale MMS varia a seconda delle dimensioni delle immagini.*

SMS (M 4-3)

Informazioni sul servizio SMS

Il servizio SMS (Short Message Service) consente di inviare messaggi di testo di lunghezza massima di 1024 caratteri ad altri utenti GSM.

Uso del servizio SMS

Il telefono consente di comporre messaggi di lunghezza maggiore di 160 caratteri, tuttavia al momento dell'invio essi verranno suddivisi in messaggi più brevi. Se il destinatario dispone di un telefono che supporta questa funzione, al momento della ricezione i messaggi verranno ricomposti; diversamente il messaggio originale verrà visualizzato in più messaggi separati della lunghezza massima di 152 caratteri.

Il telefono consente di inviare o ricevere messaggi SMS anche quando si è impegnati in una conversazione. Inoltre, è possibile utilizzare i modelli di testo per accelerare la composizione dei messaggi.

Creazione e invio di un nuovo messaggio SMS (M 4-3-1)

 → “SMS” → “Crea messaggio”

1. Digitare il messaggio.
Per utilizzare un modello di testo portare il cursore nel punto in cui si desidera inserire il modello. Premere [Opzioni] e selezionare “Agg. modello di testo”, quindi selezionare il modello desiderato.
2. Selezionare dalle voci della Rubrica il destinatario desiderato.
Se la voce desiderata non esiste, selezionare “Digita numero”, quindi inserire il numero telefonico.
3. Selezionare “Invia”.
Il telefono dà inizio alla procedura di invio, quindi il messaggio SMS viene inviato. Una volta inviato, il messaggio viene inserito nella casella “SMS inviati”. Per salvare il messaggio nella casella “Bozze” senza inviarlo, selezionare “Salva in Bozze”.

Nota

- Se si cerca di inviare un messaggio di lunghezza maggiore di 160 caratteri viene visualizzata una richiesta di conferma.



Suggerimento

- Per inserire altri destinatari selezionare “Aggiungi destinatario” al punto 3. Per inserire il numero del destinatario desiderato selezionare il numero della voce corrispondente. Quindi inserire il numero di telefono.

Letture di messaggi SMS

Messaggi in arrivo

All'arrivo di un messaggio SMS sul display viene visualizzato l'apposito indicatore ().

1. Alla ricezione di un messaggio SMS, premere  con il telefono in Stand-by.
2. Selezionare il messaggio che si desidera visualizzare. Verranno quindi visualizzati il numero di telefono del mittente e una parte del messaggio. Se il numero di telefono del mittente è memorizzato in Rubrica, sul display verrà visualizzato il nome del mittente anziché il numero di telefono.
I messaggi contrassegnati dal simbolo “” sono ancora da leggere. Se una delle caselle “SMS ricevuti”, “SMS inviati” o “Bozze” è piena, il simbolo “” lampeggia. Eliminare i messaggi non necessari.
3. Per leggere il messaggio scorrere la schermata.

Estrazione dei numeri di telefono dai messaggi ricevuti e modalità di chiamata dei mittenti

Il telefono consente di chiamare il mittente di un messaggio ricavandone il numero di telefono dall'SMS ricevuto.

 → **“SMS”** → **“SMS ricevuti”**

1. Selezionare il messaggio da cui si desidera estrarre i numeri di telefono.
2. Premere [Opzioni] e selezionare “Estrai numeri”.
Vengono visualizzati i numeri di telefono inseriti nel messaggio.
3. Evidenziare il numero di telefono desiderato.
4. Premere [Opzioni] e selezionare “Effettua chiamata”.
Per salvare questo numero di telefono nella Rubrica, selezionare “Salva numero”.

Impostazione del servizio SMS (M 4-3-5)

Impostazione del numero del centro servizi

 → **“SMS”** → **“Impostazioni”** → **“Centro messaggi”**

1. Digitare il numero del centro servizi (+41 79 4999 000).
Se si desidera digitare un prefisso internazionale per inviare un messaggio in un altro paese, mantenere premuto il tasto  fino a quando non compare il segno “+”.

Durata messaggio

Indica il numero di giorni e ore durante i quali il messaggio inviato può rimanere in sospenso, in attesa di raggiungere il destinatario.

Durante tale periodo il centro servizi continuerà a cercare di inviare il messaggio al destinatario.

 → **“SMS”** → **“Impostazioni”** → **“Durata messaggio”**

1. Selezionare il periodo di validità.

Formato dei messaggi

 → **“SMS”** → **“Impostazioni”** → **“Formato messaggio”**

1. Selezionare il formato del messaggio.

Tipo di connessione

 → **“SMS”** → **“Impostazioni”** → **“Tipo di connessione”**

1. Selezionare il tipo di connessione.

Ottimizzazione

Se questa funzione è impostata su “Abilita” (predefinita), i caratteri a due byte (come i caratteri accentati europei) verranno convertiti in caratteri a un byte e quindi inviati.

Se la funzione è impostata su “Disabilita”, i caratteri a due byte verranno inviati così come sono visualizzati.

Quando la funzione Ottimizzazione è impostata su “Disabilita” è possibile che venga applicata una tariffa doppia per i caratteri a due byte contenuti negli SMS.

☞ → “SMS” → “Impostazioni” → “Ottimizzazione”

1. Selezionare “Abilita” o “Disabilita”.

Email (M 4-4)

Informazioni sulla posta elettronica

Il servizio di posta elettronica consente di inviare e ricevere e-mail. I messaggi possono contenere fino a 2000 caratteri.

Le dimensioni dei messaggi che si ricevono dipendono dalle impostazioni del servizio.

Nota

- Non è possibile inviare messaggi con allegati. Se si inoltrano messaggi con file allegati, questi ultimi verranno eliminati.

Creazione di un Nuovo messaggio email

☞ → “Email” → “Crea messaggio”

1. Digitare il messaggio.
2. Selezionare dalle voci della Rubrica il destinatario desiderato.

Se la voce desiderata non esiste, selezionare “Inserire indirizzo Email”, quindi inserire l’indirizzo.

3. Selezionare “Invia”.

Una volta inviato, il messaggio viene inserito nella casella Email inviate.

Nota

- Se, per qualche motivo, non è possibile inviare un messaggio, quest’ultimo rimane nella casella In uscita. Per inviare nuovamente il messaggio, procedere come segue:

☞ → “Email” → “In uscita”

1. Evidenziare il messaggio desiderato.
2. Premere [Opzioni] e selezionare “Rispedire”.

Suggerimento

- Per facilitare il completamento del messaggio, è possibile utilizzare un modello di testo. Inoltre, è possibile aggiungere la propria firma al termine del messaggio. Per utilizzare un modello di testo portare il cursore nel punto in cui si desidera inserire il modello. Premere [Opzioni] e selezionare “Agg. modello di testo”. Selezionare il modello desiderato. Per aggiungere la firma, premere [Opzioni], quindi selezionare “Aggiungi firma”. Selezionare la firma desiderata.

- *Invece, se si desidera salvare il messaggio senza inviarlo, selezionare “Salva in Bozze” al punto 3.*
- *Per inserire l’oggetto, selezionare “Oggetto” al punto 3. È possibile inserire fino a 40 caratteri nella riga dell’oggetto e fino a un massimo di 30 indirizzi di destinatari (nei campi “A:”, “Cc:” e “Ccn:”).*
- *Per aggiungere altri destinatari, selezionare “Aggiungi destinatario” al punto 3 (fino a 30 destinatari nei campi A, Cc, Ccn). Selezionare i campi, “A”, “Cc” o “Ccn”, quindi selezionare o inserire l’indirizzo dei destinatari.*

Letture di un messaggio email

Messaggi in arrivo

Se sono presenti messaggi non letti, verrà visualizzato l’indicatore di email (✉).

✉ → “Email” → “Email ricevuti”

1. Selezionare il messaggio che si desidera visualizzare.
2. Scorrere lo schermo per leggere il messaggio.

Suggerimento

- *Se si desidera scaricare i messaggi email, premere ✉ in modalità stand-by e selezionare “Email”. Quindi selezionare “Controlla email”.*

Memorizzazione degli indirizzi email di un mittente nella Rubrica

✉ → “Email” → “Email ricevuti”

1. Evidenziare il messaggio da cui si desidera prelevare l’indirizzo email da salvare in Rubrica.
2. Premere [Opzioni] e selezionare “Salva mittente”. Per ulteriori dettagli sull’inserimento di un nome, vedere “Aggiungi nuovo nome” a pag. 32.

Impostazione delle email (M 4-4-7)

✉ → “Email” → “Impostazioni”

1. Selezionare l’elemento che si desidera impostare.
 - Dimensioni download (Messaggio intero, Primi 20 KB): controlla le dimensioni del messaggio scaricato. L’opzione “Messaggio intero” è limitata a un massimo di 100 KB.
 - Modifica firma: apre la schermata dei modelli di testo per modificare la firma.

- **Elimin. Automatica (Disabilita, Email ricevuti, Email inviati, Tutte e due):** elimina automaticamente il messaggio più vecchio quando le caselle “Email ricevuti” e “Email inviati” o “Tutte e due” (“Email ricevuti” e “Email inviati”) sono piene.
- **Risposta (Includi mess. originale, Escludi mess. originale):** include o esclude il messaggio originale nella risposta.

Cell Broadcast (M 4-8)

Il telefono consente di ricevere messaggi Cell Broadcast o messaggi informativi in genere, come bollettini meteo e informazioni sul traffico. Questi messaggi vengono inviati in automatico a tutti gli iscritti di una certa area della rete. Questo servizio potrebbe non essere disponibile su tutte le reti. Per ulteriori informazioni rivolgersi al proprio gestore.

Attivazione/disattivazione del servizio Cell Broadcast (M 4-8-1)

 → “Cell Broadcast” → “Accens./spegnim.”

1. Selezionare “Abilita” o “Disabilita”.

Letture dei messaggi Cell Broadcast (M 4-8-2)

 → “Cell Broadcast” → “Leggi messaggi”

1. Selezionare l’argomento desiderato.
2. Scorrere il messaggio per leggerlo.
3. Premere [Indietro].

Impostazione della lingua

Il telefono consente di selezionare una lingua preferenziale per la visualizzazione dei messaggi Cell Broadcast.

 → “Cell Broadcast” → “Impostazioni” → “Lingua”

Verrà visualizzata la lingua attualmente impostata.

1. Premere .
Così facendo verrà visualizzato l’elenco delle lingue.
2. Selezionare la lingua desiderata.
3. Premere [Salva].

Sottoscrizione al servizio Cell Broadcast

Selezionare la pagina del tipo di messaggio Cell Broadcast desiderato.

 → “Cell Broadcast” → “Impostazioni” → “Imposta argomenti”

1. Selezionare “Aggiungi/Elimina”.
2. Selezionare la pagina desiderata.
3. Premere [Salva].

Suggerimento

- *Se la pagina desiderata non è presente nell'elenco descritto al punto 2, selezionare “Crea Argomento” al punto 1, quindi inserire il codice dell'argomento per aggiungere una pagina. Per informazioni sui codici degli argomenti rivolgersi al proprio Service Provider.*

Vodafone Live! (M 2)

Il telefono è già configurato per l'accesso a Vodafone Live! e al Mobile Internet*.

**Personalizzato
per**



Vodafone Live! è un nuovo portale Mobile Internet da cui è possibile accedere a un vero universo di informazioni, giochi, musica e servizi.

Tutto ciò è reso possibile dal sistema GPRS, che consente di consultare le informazioni della rete in modo molto più veloce. Inoltre, la connessione è 'sempre attiva', pertanto non è più necessario attendere che il telefono componga il numero e si connetta alla rete. Il servizio si paga in base alla quantità di dati inviati o spediti, non in base al tempo di connessione.

* Se si verificano dei problemi di connessione, si prega di contattare il Servizio Clienti Swisscom.

Il telefono contiene un browser WAP che consente di navigare nel Mobile Internet alla ricerca di svariate informazioni utili. Normalmente, le pagine sono appositamente progettate per i telefoni cellulari.

Il telefono è già configurato per la connessione diretta a un sito Vodafone Live! per le Impostazioni WAP/MMS.

BROWSER BY



OPENWAVE











Avvio del browser WAP

1. Premere  con il telefono in modalità Stand-by.

Chiusura del browser WAP

1. Premere  per chiudere il browser.

Esplorazione di una pagina WAP

- : Per spostarsi nella schermata.
- : Per eseguire l'operazione corrispondente all'opzione visualizzata in basso al centro della schermata.
- : Per aprire il menu delle opzioni del browser.
- : Per selezionare un'azione indicata nell'angolo in basso a destra della schermata. Per accedere a "Vodafone Live!" aprendo il browser.
-  (mantenere premuto): Per aprire la pagina desiderata specificando l'URL ("Vai all'URL").
-  -  (mantenere premuto): Per aprire una pagina salvata come Bookmark (WAP).
- : Per chiudere il browser (premere brevemente).
Per spegnere il telefono. (mantenere premuto)

Menu Browser

Dopo aver avviato il browser è possibile visualizzare le opzioni di navigazione premendo [Opzioni].

- **Seleziona:**
Per selezionare il link del sito desiderato (la dicitura "Seleziona" è visualizzata solo quando il link è evidenziato).
- **Home:**
Per passare alla homepage specificata in "Config. WAP".
- **Aggiungi bookmark:**
Per inserire il sito attualmente visualizzato nel proprio elenco di bookmark.
- **Visualizza bookmark:**
Per visualizzare un elenco di bookmark.
- **Salva voci:**
Per salvare immagini, suoni o filmati nella cartella corrispondente della sezione "Il mio archivio".
- **Vai all'URL:**
Per immettere l'URL (indirizzo) del sito che si desidera visualizzare.
- **Cronologia:**
Per visualizzare l'elenco dei siti visitati.
- **Inoltra:**
Per passare all'URL successivo nell'elenco della cronologia.

- Ricarica pagina:
Per aggiornare i contenuti della pagina WAP.
- Avanzate...:
 - Mostra URL:
Per visualizzare l'URL (indirizzo) del sito attualmente visitato.
 - Salva pagina:
Per salvare la pagina del sito attualmente visualizzato nell'elenco di Snapshot salvate.
 - Snapshot:
Per visualizzare un elenco di Snapshot salvate.
 - Avvisi posta in arrivo:
Per visualizzare un elenco di messaggi Push WAP. I servizi WAP consentono di ricevere messaggi "Push", ossia messaggi inviati dai provider di servizi WAP senza richiedere impostazioni specifiche.
 - Impostazioni:
Comprende "Download", ecc.
 - Protezione:
Per impostare il livello di sicurezza.
 - Cancella...:
Per cancellare la cronologia, la cache, ecc.
 - Riavvia browser:
Per riavviare il browser.

Bookmark

Durante la navigazione, premere [Opzioni] e selezionare l'opzione desiderata.



Come aggiungere un bookmark

1. Selezionare "Aggiungi bookmark".

Come accedere alle pagine salvate nei bookmark

1. Selezionare "Visualizza bookmark".
2. Selezionare il bookmark desiderato.

Modifica dei bookmark

1. Selezionare "Visualizza bookmark".
2. Selezionare "Altro...".
3. Evidenziare il bookmark della pagina che si desidera modificare.
4. Premere [Opzioni] e selezionare "Info".
5. Modificare il titolo, quindi premere .
6. Modificare l'URL, quindi premere .
7. Selezionare "Salva".

Eliminazione dei bookmark

1. Selezionare “Visualizza bookmark”.
2. Selezionare “Altro...”.
3. Evidenziare il bookmark della pagina che si desidera eliminare.
4. Premere [Opzioni] e selezionare “Elimina”.
5. Premere [Opzioni] e selezionare “OK”.

Assegnazione di tasti di scelta rapida ai bookmark

Associando delle scorciatoie (tasti di scelta rapida) ai bookmark è possibile accedere più rapidamente alle pagine Web preferite. Per assegnare i tasti di scelta rapida attenersi alla procedura seguente.

1. Selezionare “Visualizza bookmark”.
2. Selezionare “Altro...”.
3. Evidenziare il bookmark della pagina che si desidera modificare.
4. Premere [Opzioni] e selezionare “Tasti di scelta rapida”.
Viene quindi visualizzato l’elenco dei tasti di scelta rapida.
5. Selezionare il numero da assegnare per la scelta rapida.
Viene quindi visualizzato l’elenco dei bookmark registrati.
6. Selezionare il bookmark desiderato.

Il mio archivio (M 6)

La sezione “Il mio archivio” contiene vari tipi di immagini, suoni e filmati. Inoltre vi vengono salvate le frasi utilizzate più frequentemente negli SMS e le pagine WAP (indirizzi) più visitate, allo scopo di semplificare le attività. È inoltre possibile trasmettere immagini, suoni o filmati via infrarossi o wireless *Bluetooth* a cellulari che supportano il protocollo OBEX.

Nota

- *Il telefono può contenere circa 2100 KB di dati totali, suddivisi fra le sezioni “Immagini” “Giochi & altro”, “Suoni” e “Filmati”.*

Immagini (M 6-1)

Il telefono consente di gestire le immagini scattate con la fotocamera digitale integrata o scaricate dai siti Mobile Internet. È possibile registrare immagini nei seguenti formati: JPEG, PNG, BMP, GIF, WBMP e WPNG.

Visualizzazione delle immagini

“Il mio archivio” → “Immagini” → “Immagini salvate”

1. Selezionare il file che si desidera visualizzare.

L'immagine selezionata viene quindi visualizzata a display.

Uso di immagini come sfondo

“Il mio archivio” → “Immagini” → “Immagini salvate”

Viene visualizzato l'elenco delle immagini salvate.

1. Evidenziare il file che si desidera utilizzare come sfondo.
2. Premere [Opzioni] e selezionare “Imp. come sfondo”.
3. Selezionare l'area che si desidera visualizzare utilizzando i tasti di navigazione.

Salvataggio in Rubrica

Questa opzione può essere utilizzata solo per le immagini salvate nella memoria del telefono.

“Il mio archivio” → **“Immagini”** → **“Immagini salvate”**

1. Evidenziare il file che si desidera inserire nella Rubrica.
2. Premere [Opzioni] e selezionare “Aggiungi in rubrica”. Per sovrascrivere, selezionare “Voce esistente” e selezionare i dati da sostituire.
Se l'immagine supera i 240 punti di larghezza o 320 punti di altezza, specificare l'area che si desidera visualizzare.
Per salvare creando una nuova voce selezionare “Nuova voce”.
Per ulteriori informazioni sulla procedura di inserimento dei nomi, vedere “Aggiungi nuovo nome” a pag. 32.

Modifica delle immagini

“Il mio archivio” → **“Immagini”** → **“Immagini salvate”**

1. Evidenziare il file che si desidera modificare.
2. Premere [Opzioni] e selezionare “Modifica”.
3. Selezionare l'opzione desiderata:
 - “Ruota”: L'immagine viene ruotata di 90° in senso antiorario. Per ruotare di altri 90° premere un'altra volta [Ruota].
 - “Adatta dimensioni”: Selezionare l'opzione desiderata.
 - “Fotoritocco”: Selezionare l'opzione di fotoritocco desiderata.
 - “Aggiungi cornice”: Selezionare il tipo di cornice desiderato.

“Aggiungi timbri”:

Premere [Timbri] per selezionare il tipo di timbro desiderato. Ripetere questo passaggio per aggiungere altri elementi.

Nota

- *Le dimensioni delle immagini che possono essere ritoccate sono 52 punti [L] × 52 punti [H] (minimo).*
- *Le dimensioni delle immagini a cui si possono aggiungere dei timbri sono 48 punti [L] × 48 punti [H] (minimo).*
- *Le immagini che superano i 240 punti [L] o 320 punti [H] vengono salvate come immagini di 240 punti [L] × 320 punti [H], indipendentemente dalle loro dimensioni originali.*
- *La funzione “Adatta dimensioni” potrebbe non essere disponibile. Ciò dipende dalle caratteristiche dell'immagine di partenza e dal copyright.*

Invio di un file immagine

“Il mio archivio” → **“Immagini”** → **“Immagini salvate”**

1. Evidenziare il file che si desidera inviare.
2. Premere [Opzioni] e selezionare “Invia”.
3. Selezionare “MMS” o “Cartolina postale MMS”.
Per ulteriori informazioni sulla creazione dei messaggi, vedere “Creazione di un nuovo messaggio MMS” a pag. 47.

Nota

- *I suoni protetti da copyright non possono essere allegati a un messaggio.*

Suggerimento

- *Per ulteriori informazioni sulla procedura di trasmissione dei dati contenuti nella cartella “Il mio archivio”, vedere “Invio dei dati alla sezione “Il mio archivio”” a pag. 69.*

Caricamento di file immagine

Con questa procedura è possibile caricare le proprie immagini personali nell'Album.

“Il mio archivio” → “Immagini” → “Immagini salvate”

1. Evidenziare il file che si desidera caricare.
2. Premere [Opzioni] e selezionare “Invia”.
3. Selezionare “In Album”.
4. Premere [Si].

Nota

- *Non è possibile caricare le immagini protette da copyright.*

Download di file immagine (M 6-1-3)

“Il mio archivio” → “Immagini” → “Download immagini”

Viene quindi visualizzato il sito dal quale scaricare il file immagine.

Giochi & altro (M 6-2)

La sezione “Applicazioni salvate” contiene tutte le applicazioni scaricate, oltre all'applicazione preinstallata nel telefono.

Nota

- *La sezione “Applicazioni salvate” può contenere fino a 50 applicazioni.*

Uso delle applicazioni

Questo telefono consente di utilizzare vari tipi di applicazioni specifiche per Vodafone Live!.

Per utilizzare queste applicazioni, scaricarle dal Mobile Internet.

Alcune applicazioni consentono di connettersi a una rete: possono essere giochi o applicazioni che richiedono il collegamento alla rete per funzionare.

Nota

- *Le applicazioni possono essere di due tipi: applicazioni locali, che non consentono la connessione, e applicazioni basate sulla rete, che richiedono l'accesso al Mobile Internet per l'aggiornamento delle informazioni o per giocare. Con alcuni gestori la connessione a Internet per l'esecuzione delle applicazioni è a pagamento. Per ulteriori informazioni rivolgersi al proprio gestore.*

Download delle applicazioni

Schermata di conferma

Prima di scaricare un'applicazione viene chiesto se si desidera effettivamente eseguire il download.

Dopo aver controllato le informazioni visualizzate sulla schermata di conferma sarà quindi possibile scaricare l'applicazione.

Nota

- *In alcune schermate di questo tipo potrebbe essere richiesta l'autenticazione dell'utente per poter eseguire il download dell'applicazione.*

Esecuzione delle applicazioni (M 6-2-1)



“Il mio archivio” → “Giochi & altro” → “Applicazioni salvate”

Le applicazioni vengono visualizzate in ordine cronologico inverso, a partire dall'ultima scaricata.

1. Selezionare il nome dell'applicazione da eseguire.
L'applicazione selezionata viene quindi avviata.
Se si scelgono applicazioni basate sulla rete, è possibile stabilire la connessione.
2. Per chiudere l'applicazione, premere  e selezionare “Fine”.







Download giochi (M 6-2-2)

“Il mio archivio” → “Giochi & altro” → “Download giochi”

1. Selezionare l'applicazione che si desidera scaricare.
Si apre il browser WAP e viene visualizzato un messaggio per la conferma del download.
2. Premere  per avviare il download.
3. Al termine dell'operazione premere .

Suoni (M 6-3)

Nella sezione “Suoni salvati” è possibile gestire le suonerie create con l'Editor melodia e i dati AMR registrati con il Registratore vocale. La sezione “Suoni salvati” non contiene le suonerie predefinite.

-  SMF : formato SMAF
-  : suoneria personalizzata (composta con l'Editor melodia)
-  MIDI : formato MIDI standard
-  IMY : formato i Melody
-  WAVE : formato WAVE
-  AMR : formato AMR

Suggerimento





- *Lo SMAF (Synthetic Music Mobile Application Format) è un formato audio per telefoni cellulari.*

Riproduzione di file audio

“Il mio archivio” → “Suoni” → “Suoni salvati”

1. Selezionare il file che si desidera riprodurre.
Per interrompere la riproduzione premere .

Nota

- *Il volume varia a seconda delle impostazioni effettuate nella sezione “Volume suoni” (pag. 97). Il suono è disattivato se “Volume suoni” è impostato su “No audio”. Per la regolazione del volume, premere  (oppure /tasto laterale Su) o  (oppure /tasto laterale Giù).*

Uso dei file audio come suonerie

“Il mio archivio” → “Suoni” → “Suoni salvati”

1. Evidenziare il file che si desidera utilizzare come suoneria.
2. Premere [Opzioni] e selezionare “Imposta come suoneria”.
Il suono selezionato viene automaticamente impostato come suoneria nei Profili attivi.

Nota

- *I file in formato AMR o WAVE non possono essere utilizzati come suonerie.*

Invio di un file audio in allegato a un messaggio MMS

“Il mio archivio” → “Suoni” → “Suoni salvati”

1. Evidenziare il file che si desidera inviare.
2. Premere [Opzioni] e selezionare “Invia”.
3. Selezionare “MMS”.
Per ulteriori informazioni sulla creazione dei messaggi, vedere “Creazione di un nuovo messaggio MMS” a pag. 47.
Se si seleziona un file audio creato con l’Editor melodia, aggiungere il seguente punto 4.
4. Selezionare il formato “SMAF”, “MIDI” o “i Melody”.

Nota

- *I suoni protetti da copyright non possono essere allegati a un messaggio.*
- *Se al punto 4 si seleziona “i Melody” verrà convertita solo la prima parte dei dati.*

Caricamento di file audio

Con questa procedura è possibile caricare i propri file audio personali nell'Album.

“Il mio archivio” → “Suoni” → “Suoni salvati”

1. Evidenziare il file che si desidera caricare.
2. Premere [Opzioni] e selezionare “Invia”.
3. Selezionare “In Album”.
Se si seleziona una suoneria personalizzata al punto 1, eseguire le operazioni descritte di seguito; diversamente, passare al punto 5.
4. Selezionare il formato “SMAF”, “MIDI” o “i Melody”.
5. Premere [Si].

Nota

- I suoni protetti da copyright non possono essere caricati.

Download di file audio (M 6-3-4)

“Il mio archivio” → “Suoni” → “Download suoni”



Viene visualizzato il sito dal quale scaricare il file audio.

Filmati (M 6-4)





Il telefono consente di gestire filmati registrati con una videocamera o scaricati dai siti Mobile Internet.

Riproduzione di filmati

“Il mio archivio” → “Filmati” → “Filmati salvati”

1. Selezionare il file che si desidera riprodurre.
2. Premere .
Per riprendere la riproduzione premere nuovamente .
Per arrestare la riproduzione premere [Indietro].
Per tornare alle dimensioni originali, premere [×1].

Nota

- Il volume varia a seconda delle impostazioni effettuate nella sezione “Volume suoni” (pag. 97). Il suono è disattivato se “Volume suoni” è impostato su “No audio”. Per regolare il volume premere  (o /tasto laterale Su) o  (o /tasto laterale Giù).

Invio di un filmato in allegato a un messaggio MMS

“Il mio archivio” → “Filmati” → “Filmati salvati”

1. Evidenziare il file che si desidera inviare.
2. Premere [Opzioni] e selezionare “Invia”.
3. Selezionare “MMS”.

Per ulteriori informazioni sulla creazione dei messaggi, vedere “Creazione di un nuovo messaggio MMS” a pag. 47.

Nota

- *I filmati protetti da copyright non possono essere allegati a un messaggio.*

Caricamento di filmati

Con questa procedura è possibile caricare i propri filmati personali nell'Album.

“Il mio archivio” → “Filmati” → “Filmati salvati”

1. Evidenziare il file che si desidera caricare.
2. Premere [Opzioni] e selezionare “Invia”.
3. Selezionare “In Album”.
4. Premere [Sì].

Nota

- *I filmati protetti da copyright non possono essere caricati.*

Download di filmati (M 6-4-3)

“Il mio archivio” → “Filmati” → “Download filmati”

Viene quindi visualizzato il sito dal quale scaricare il filmato.

Invio dei dati alla sezione “Il mio archivio”

Scegliere il menu appropriato.

“Il mio archivio” → “Immagini” → “Immagini salvate”

“Il mio archivio” → “Suoni” → “Suoni salvati”

“Il mio archivio” → “Filmati” → “Filmati salvati”

1. Evidenziare il file desiderato.
2. Premere [Opzioni] e selezionare “Invia”.
3. Selezionare “Via Bluetooth” o “Via infrarossi”.

Per “Via Bluetooth”

Il telefono inizia a cercare i dispositivi abilitati alla tecnologia wireless *Bluetooth* entro un raggio di 10 metri. Quando vengono rilevati, compare un elenco in cui è possibile scegliere uno dei dispositivi abilitati. Una volta stabilita la connessione, il file verrà inviato.

Per “Via infrarossi”

Il telefono inizia a cercare un dispositivo abilitato agli infrarossi entro un raggio di 20 centimetri.

Una volta rilevato, viene stabilita la connessione a infrarossi e il file verrà inviato.

Nota

- *Non è possibile inviare le immagini, i suoni o i filmati protetti da copyright.*
- *Quando si esegue l'accoppiamento, occorre immettere il proprio codice quando si stabilisce per la prima volta il contatto con un dispositivo abilitato alla tecnologia wireless Bluetooth, tranne quando l'opzione “Autenticazione” (p. 92) è impostata su “Disabilita”.*

Ricezione di dati nella sezione “Il mio archivio”

Quando il telefono riceve i dati dall'Archivio, viene visualizzato un messaggio di conferma.

1. Premere [Si].

I dati ricevuti vengono registrati nella cartella corrispondente dell'archivio.

Premere [No] per rifiutare.

Suggerimento

- *Per ulteriori informazioni sulle impostazioni per le connessioni a infrarossi o Bluetooth, vedere “Connettività” a pag. 90.*

Modelli di testo (M 6-5)

È possibile registrare fino a 20 modelli di testo da utilizzare per la composizione di messaggi SMS e MMS.

Ciascun modello di testo può contenere fino a un massimo di 120 caratteri.

Aggiunta di frasi ai modelli di testo

“Il mio archivio” → “Modelli di testo”

1. Selezionare il numero del modello da registrare.
2. Digitare il testo, quindi premere .

Modifica dei modelli di testo

“Il mio archivio” → “Modelli di testo”

1. Evidenziare il modello di testo che si desidera modificare.
2. Premere [Opzioni] e selezionare “Modifica”.
3. Digitare il nuovo testo, quindi premere .

Visualizzazione dei modelli di testo

“Il mio archivio” → “Modelli di testo”

Viene visualizzato l'elenco dei modelli di testo.

1. Evidenziare il modello di testo che si desidera visualizzare.
2. Premere [Opzioni] e selezionare “Visualizza”.

Eliminazione di modelli di testo

“Il mio archivio” → “Modelli di testo”

1. Evidenziare il modello di testo che si desidera eliminare.
2. Premere [Opzioni] e selezionare “Elimina”.

Stato memoria (M 6-7)

Questa funzione consente di verificare lo stato della memoria della cartella “Il mio archivio”. La funzione considera lo spazio occupato nelle sezioni “Applicazioni”, “Immagini”, “Suoni” e “Filmati”.

“Il mio archivio” → “Stato memoria”

Giochi & altro (M 1)

Applicazioni salvate (M 1-1)

Viene visualizzato l'elenco delle applicazioni Java™.

Le applicazioni scaricate vengono visualizzate in ordine cronologico a partire da quella scaricata più recentemente.

Esecuzione delle applicazioni

Per ulteriori informazioni sull'esecuzione delle applicazioni, vedere "Esecuzione delle applicazioni" a pag. 66.

Visualizzazione delle informazioni sulle applicazioni

"Giochi & altro" → "Applicazioni salvate"

1. Evidenziare l'applicazione Java™ desiderata.
2. Premere [Opzioni] e selezionare "Dettagli applicazione". Vengono visualizzate le informazioni dettagliate.

Impostazione delle autorizzazioni

Se si utilizzano applicazioni Java™ che accedono alla rete, la protezione online per le transazioni monetarie può essere impostata con questa opzione.

Selezione della funzione e del metodo di conferma

"Giochi & altro" → "Applicazioni salvate"

1. Evidenziare l'applicazione Java™ desiderata.
2. Premere [Opzioni] e selezionare "Autorizzazione".

3. Selezionare "Accesso alla rete" per impostare in che modo l'applicazione Java™ accede alla rete.

4. Selezionare il metodo di conferma desiderato.

Connetti sempre: l'applicazione Java™ potrà accedere alla rete senza richiesta di conferma.

Generale: informa l'utente quando l'applicazione Java™ accede alla rete per la prima volta. Se l'accesso è consentito, non vengono richieste altre conferme fino a quando non si elimina l'applicazione.

Sessione: informa l'utente quando l'applicazione Java™ accede alla rete per la prima volta. Se l'accesso è negato, non vengono richieste altre conferme fino a quando l'applicazione non si chiude.

Singola: informa l'utente quando l'applicazione Java™ accede alla rete indipendentemente dal fatto che l'accesso sia consentito o meno.

Non connettere: impedisce che l'applicazione Java™ acceda alla rete e non viene eseguita alcuna conferma.

Azzeramento delle autorizzazioni

È possibile azzerare tutte le impostazioni relative alle autorizzazioni.

“Giochi & altro” → **“Applicazioni salvate”**

1. Evidenziare l'applicazione Java™ desiderata.
2. Premere [Opzioni] e selezionare “Autorizzazione”.
3. Selezionare “Azzerata autorizzazioni”.

Screensaver (M 1-2)

Il telefono consente di scaricare delle applicazioni screensaver per la schermata di Stand-by.

“Giochi & altro” → **“Screensavers”** → **“Accens./spegnim.”**

1. Selezionare “Abilitato” o “Disabilitato”.

Nota

- *Se si seleziona “Abilitato” e non è stata impostata alcuna applicazione screensaver, viene visualizzato un elenco di tutti gli screensaver disponibili, con un messaggio in cui si richiede di selezionare l'opzione desiderata.*

Imposta applicazione (M 1-2-2)

“Giochi & altro” → **“Screensavers”** → **“Imposta applicazione”**

Vengono visualizzate le applicazioni scaricate.

1. Selezionare l'applicazione screensaver desiderata.

Riattiva dopo (M 1-2-3)

Questa opzione consente di stabilire dopo quanto tempo deve essere attivato lo screensaver.

“Giochi & altro” → **“Screensavers”** → **“Riattiva dopo”**



1. Impostare il tempo di riattivazione con un numero a 2 cifre utilizzando i tasti numerici.

Download (M 1-3)

Il telefono consente di scaricare nuove applicazioni.

“Giochi & altro” → **“Download”**

Viene quindi visualizzato il sito da cui effettuare il download.



1. Selezionare l'applicazione che si desidera scaricare. Si apre il browser WAP e viene visualizzato un messaggio per la conferma del download.
2. Per avviare il download premere .
3. Al termine dell'operazione premere .

Impostazioni (M 1-4)

Chiamate e appun. (M 1-4-1)

Da questa sezione è possibile impostare le priorità di ricezione da applicare mentre si sta eseguendo un'applicazione. È possibile dare la priorità alle chiamate in arrivo o agli allarmi.





“Giochi & altro” → “Impostazioni” → “Chiamate e appun.”

1. Selezionare “Chiamata in arrivo” o “Allarme”.
 2. Selezionare i metodi desiderati.
- “Priorità chiamata” o “Priorità allarme”:
l'esecuzione dell'applicazione viene sospesa automaticamente, consentendo di ricevere la chiamata o di far partire la segnalazione acustica. Al termine della chiamata o della segnalazione acustica viene visualizzata l'icona di sospensione (), che indica la presenza di un'applicazione in sospenso.
 - “Mess. di chiamata” o “Mess. di allarme”:
sulla prima riga del display viene visualizzato un testo scorrevole, mentre l'esecuzione dell'applicazione prosegue. Premendo  l'esecuzione dell'applicazione viene sospesa, consentendo di ricevere la chiamata. Al termine della chiamata viene visualizzata l'icona di sospensione (), che indica la presenza di un'applicazione in sospenso.

Volume suono (M 1-4-2)

Il telefono consente di impostare il volume dell'audio delle applicazioni. Sono previsti cinque livelli più la modalità di azzeramento dell'audio. Se l'opzione “Volume suoni” (pag. 97) è impostata su “No audio”, questa impostazione ha la precedenza.

“Giochi & altro” → “Impostazioni” → “Volume suono”
Viene visualizzato il livello attualmente impostato.

1. Premere  (o ) per alzare il volume, oppure premere  (o ) per abbassarlo, quindi premere .

Retro-illuminazione (M 1-4-3)

“Giochi & altro” → “Impostazioni”
→ **“Retro-illuminazione” → “Accens./spgnim.”**

1. Selezionare “Sempre accesa”, “Sempre spenta” o “Impost. predef.”.
- “Sempre accesa”: l'illuminazione è attiva mentre l'applicazione è in funzione.
 - “Sempre spenta”: l'illuminazione non viene attivata quando l'applicazione è in funzione, nemmeno se si preme un tasto.
 - “Impost. predef.”: attivazione dell'impostazione di retro-illuminazione principale. (pag. 100)

Impostazione del lampeggio

Selezionando questa funzione la retro-illuminazione viene controllata dall'applicazione. Se impostata su "Disabilitato", la retro-illuminazione non può essere attivata dall'applicazione.

**"Giochi & altro" → "Impostazioni"
→ "Retro-illuminazione" → "Lampeggia"**

1. Selezionare "Abilitato" o "Disabilitato".

Vibrazione (M 1-4-4)

Se è prevista la funzione di vibrazione per le applicazioni, da questa sezione è possibile abilitarla o disabilitarla.

Se il programma in uso prevede l'attivazione di una vibrazione salvata in un file SMAF specifico, da questa sezione è possibile impostarla.

Nota

- *Lo SMAF (Synthetic music Mobile Application Format) è un formato audio per telefoni cellulari.*

"Giochi & altro" → "Impostazioni" → "Vibrazione"

1. Selezionare una delle seguenti opzioni: "Abilita", "Disabilita" o "Vibra e suona".
Impostando "Vibra e suona", la vibrazione viene sincronizzata con il suono del file SMAF nell'applicazione.

Ripristino configurazione (M 1-4-5)

Ripristino di tutte le voci del Menu Impostazioni
"Giochi & altro" → "Impostazioni" → "Ripristino config."

1. Digitare il codice del cellulare.
Il codice predefinito è "0000". Per ulteriori informazioni sulla modifica del codice del cellulare vedere "Modifica del codice del cellulare" a pag. 112.

Informazioni su Java™ (M 1-5)

In questa sezione vengono visualizzate informazioni relative alle licenze delle applicazioni Java™.

Applicazioni (M 3)

Natel (M 3-1)

Fare riferimento alle informazioni contenute nella carta SIM. Per ulteriori informazioni rivolgersi al proprio gestore.

Allarmi (M 3-2)

Impostazione degli allarmi

La funzione di allarme consente di impostare una segnalazione acustica all'ora desiderata.

Si noti che se l'orologio non è stato impostato, questa funzione potrebbe non funzionare correttamente.

Nota

- *La segnalazione acustica viene attivata anche se il telefono è spento.*
- *L'allarme non suonerà se "Volume suoneria" (pag. 93) è impostato su "No audio".*

"Applicazioni" → "Allarmi"

1. Selezionare un campo vuoto per l'impostazione di un allarme.
2. Inserire l'ora desiderata.

Modifica del tono dell'allarme

3. Selezionare "Imp. tono allarme".
4. Selezionare "Tono".
5. Selezionare "Suoni predefiniti" o "I miei suoni".

6. Selezionare il tono desiderato.

Per ulteriori informazioni sulla selezione di un tono, vedere "Assegnazione delle suonerie" a pag. 94.

Modifica della vibrazione dell'allarme

7. Selezionare "Vibrazione".
8. Selezionare una delle seguenti opzioni: "Abilita", "Disabilita" o "Vibra e suona".
Per ulteriori dettagli sulla selezione della vibrazione, vedere "Vibrazione" a pag. 94.

Modifica della durata dell'allarme

9. Selezionare "Durata".
10. Inserire il tempo desiderato (02-59).
11. Premere [Indietro].

Impostazione dell'opzione di ripetizione

12. Selezionare "Ripeti ogni giorno".
13. Selezionare "Abilita" o "Disabilita".
14. Premere [Salva].

Modifica degli allarmi impostati

“Applicazioni” → “Allarmi”

1. Selezionare l'impostazione desiderata e modificarla.

Azzeramento di un allarme

“Applicazioni” → “Allarmi”

1. Selezionare l'allarme da azzerare.
2. Selezionare “Azz. allarme”.

Azzeramento di tutti gli allarmi

“Applicazioni” → “Allarmi” → “Cancella tutto”

Disattivazione e attivazione di un allarme

“Applicazioni” → “Allarmi”

1. Evidenziare l'allarme che si desidera attivare o disattivare.
2. Premere [Opzioni], quindi selezionare “Disattiva” o “Attiva”.

Calcolatrice (M 3-3)

La calcolatrice incorporata nel telefono consente di eseguire le quattro operazioni aritmetiche con numeri composti da un massimo di 12 cifre.

“Applicazioni” → “Calcolatrice”

Sul display verrà visualizzata la calcolatrice.

Per eseguire i calcoli si utilizzano i tasti sotto riprodotti.



Per digitare il punto decimale, premere $\pi^{\wedge}7$.

Per cancellare il numero o l'operando digitato, premere [Cancella].

Per eseguire i calcoli, premere \odot .

Per eseguire un nuovo calcolo, premere [Cancella].

Conversioni fra valute

La calcolatrice può essere anche utilizzata per le conversioni fra valute, applicando il tasso di cambio specificato.

Impostazione del tasso di cambio

“Applicazioni” → **“Calcolatrice”** → **[Opzioni]** → **“Tasso di cambio”**

1. Selezionare “Estera -> Nazionale” o “Nazionale -> Estera”.
2. Inserire il tasso di cambio.
Per cancellare tutte le cifre digitate, premere [Cancella].

Conversione di un valore

“Applicazioni” → **“Calcolatrice”**

1. Inserire il valore da convertire.
2. Premere [Opzioni] e selezionare “In valuta nazionale” o “In valuta estera”.
Sul display comparirà il risultato.

Nota



- *Quando compare un simbolo aritmetico (+, -, × o ÷) non è possibile eseguire l'operazione descritta al punto 2.*

Registratore vocale (M 3-4)

Questa funzione consente di registrare un messaggio vocale della lunghezza massima di 60 secondi, da usare come promemoria per gli appuntamenti programmati o da inviare in allegato a un messaggio MMS. Il messaggio registrato viene salvato nella sezione “Suoni salvati”. I messaggi vocali vengono salvati in formato “.amr”.





Registrazione di un messaggio vocale

“Applicazioni” → **“Registratore vocale”**

1. Premere  per avviare la registrazione.
Per interrompere la registrazione prima dello scadere del tempo massimo previsto, premere .
2. Per salvare il messaggio vocale premere “Salva”.
Per riprodurre il messaggio vocale registrato, selezionare “Riproduci”.
Per ripetere la registrazione del messaggio vocale, premere [Annulla].



Nota

- *Per modificare il tempo di registrazione prima di iniziare a registrare, premere [Opzioni] e selezionare “Tempo registr.”. Selezionare “Vocale lungo” o “Vocale breve”.*
- *Se il Formato messaggi descritto a pag. 51 è impostato su “100 KB”, l'opzione “Tempo registr.” non viene visualizzata.*

- Il volume varia a seconda dalle impostazioni nella sezione *Volume suoni* (pag. 97). Il suono è disattivato se “Volume suoni” è impostato su “No audio”. Per regolare il volume premere  (o /tasto laterale Su) o  (o /tasto laterale Giù).

Invio di messaggi vocali

“Applicazioni” → “Registratore vocale”

1. Premere  per avviare la registrazione.
2. Premere  per fermare la registrazione.
3. Selezionare “Salva e invia”.

Per ulteriori informazioni sulla creazione dei messaggi, vedere “Creazione di un nuovo messaggio MMS” a pag. 47.

Nota

- L'opzione “Salva e invia” non viene visualizzata dopo una registrazione in modalità *Vocale lungo*.

Editor melodia (M 3-5)

Il telefono consente di creare suonerie personalizzate e di inviarle in allegato a un messaggio MMS.

È possibile registrare fino a 95 toni × 32 voci, 190 toni × 16 voci, o 380 toni × 8 voci per ciascuna melodia.

La suoneria personalizzata viene registrata nella sezione “Suoni salvati”.





Creazione di una suoneria personalizzata (M 3-5-1)

“Applicazioni” → “Editor melodia” → “Crea nuovo”



1. Digitare il titolo.
È possibile inserire fino a 24 caratteri.

2. Selezionare un ritmo.

I ritmi disponibili sono i seguenti:

- “Allegro”:  150
- “Moderato”:  125
- “Andante”:  107
- “Adagio”:  94

3. Selezionare una delle seguenti opzioni: “8 voci”, “16 voci” o “32 voci”.

4. Premere i tasti numerici per impostare la scala musicale e le pause.
Per ulteriori informazioni sull'impostazione del livello del suono e delle pause vedere "Impostazione della scala musicale e delle pause" a pag. 81.
5. Premere  o  per specificare i tipi di note musicali e le pause.
Per ulteriori dettagli sulla specificazione delle note musicali e delle pause, vedere anche "Impostazione dei tipi di note e delle pause" a pag. 81.
6. Premere  dopo aver inserito una nota.
Quando il cursore si sarà spostato verso destra, inserire la nota successiva.
7. Ripetere le operazioni descritte ai punti da 4-6 per inserire le varie note.

Durante l'inserimento delle note è possibile procedere come segue:

- Premere  per riprodurre tutte le note immesse.
- Premere [Opzioni] e selezionare:
"Ripr. prima cursore" per riprodurre le note fino alla posizione in cui si trova il cursore.
"Seleziona pezzo" per selezionare un'altra voce.
"Imposta toni" per impostare o cambiare il tono usando strumenti diversi. (pag. 82)
"Imposta potenza" per impostare la potenza del tono. (pag. 82)

8. Al termine dell'operazione di inserimento, premere [Opzioni] e selezionare "Salva".
9. Selezionare "Salva".

Nota

- *Il volume varia a seconda dalle impostazioni nella sezione Volume suoni (pag. 97). Il suono è disattivato se "Volume suoni" è impostato su "No audio".*
- *Se la memoria della sezione "Suoni salvati" si esaurisce, verrà visualizzato il messaggio: "Capacità massima :250 Non registrato." o "Non registrato. Memoria piena.". Quindi viene nuovamente visualizzata la schermata descritta al punto 9. Provare a ripetere l'operazione dopo aver provveduto a eliminare i dati non necessari.*
- *Le melodie composte da troppe note brevi (semicrome e terzine) non possono essere riprodotte al punto 8. In tal caso viene visualizzato il seguente messaggio: "Impossibile eseguire. Troppe note per sec." Quindi viene nuovamente visualizzata la schermata descritta al punto 5. Potrebbe essere visualizzato anche il messaggio "Impossibile salvare. Troppe note per sec." Quindi viene nuovamente visualizzata la schermata descritta al punto 5. Per risolvere il problema, ridurre il numero di melodie, sostituire le note brevi, cancellare le terzine, ecc.*

Impostazione della scala musicale e delle pause

Premere i tasti indicati di seguito per impostare la scala musicale e le pause.

Do	Re	Mi	Fa	Sol	La	Si	Pausa

Premendo una sola volta uno dei tasti sopra indicati verrà inserita una semiminima in scala normale (nessun segno).

Premendo ripetutamente lo stesso tasto è possibile passare ciclicamente alle varie ottave.



Premendo o mentre è selezionata una nota, il valore di quest'ultima verrà alzato o abbassato di un semitono.

Le pause inserite hanno un valore di un quarto.

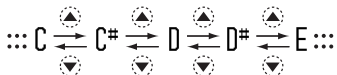

Impostazione dei tipi di note e delle pause

Premere ripetutamente o .



Per inserire una nota col punto o terzina, premere dopo aver selezionato la nota desiderata.

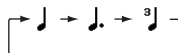

Nota

- Non è possibile inserire una semicroma con punto (pausa di semicroma) o semibreve con punto (pausa di semibreve).
- Per inserire una terzina occorrono tre note continue.

Per inserire una legatura, premere dopo aver inserito le note desiderate.

In tal caso a fianco della nota verrà visualizzato un trattino basso (_), e la nota in questione risulterà legata a quella successiva.

Per inserire la nota successiva, premere per spostare il cursore verso destra. Quindi ripetere l'operazione descritta nelle pagine precedenti.

Se il cursore si trova accanto a una nota è possibile ripetere la nota che si trova alla sua sinistra premendo ▲ o ▼.

Impostazione del tono

Il telefono consente di riprodurre le note imitando strumenti diversi.

È possibile scegliere fra 128 toni base (8 tipi di: Pianoforti, Campane, Organi, Chitarre, Bassi, Archi 1, Archi 2, Ottoni, Anee, Flauti/Fiati, Synth Lead, Synth Pad, Effetti synth, Suoni etnici, Percussioni ed Effetti) e 61 toni estesi (40 tipi di Drums (FM) e 21 tipi di Drums (WT)).

1. Premere [Opzioni] e selezionare “Imposta toni” al punto 7 a pag. 80.
2. Premere ▲ o ▼ per evidenziare una categoria di tono.
3. Premere ▲ o ▼ per evidenziare un tono.
4. Premere ●.

A questo punto è possibile creare una suoneria personalizzata.

Suggerimento

- È possibile riprodurre la melodia nel tono selezionato premendo [Opzioni] e selezionando “Suona pezzo corrente” al punto 4, oppure riprodurre la scala musicale nel tono selezionato scegliendo “Ascolta Tono”.

Impostazione della potenza del tono

Il telefono consente di impostare la potenza del tono, scegliendo fra 3 livelli per ciascuna melodia.

Al momento dell’acquisto, la potenza del tono è impostato su “Alto”.

1. Premere [Opzioni] e selezionare “Imposta potenza” al punto 7 a pag. 80.
2. Selezionare un livello.
A questo punto è possibile creare una suoneria personalizzata.

Modifica delle suonerie personalizzate (M 3-5-2)

“Applicazioni” → “Editor melodia” → “Melodie esistenti”

1. Evidenziare la suoneria personalizzata che si desidera modificare.
2. Premere [Opzioni] e selezionare “Modifica melodia”.
3. Modificare il titolo.
4. Selezionare il tempo e il numero di voci.
5. Modificare i dati.
6. Al termine dell’operazione di modifica, premere [Opzioni] e selezionare “Salva”.
7. Selezionare “Salva”.
8. Selezionare “Sovrascrivi” o “Nuovo”.

Nota

- Se al punto 4 si modifica il numero delle voci, potrebbe comparire un messaggio di conferma. Premendo [Si] una parte della melodia potrebbe venire eliminata.



Suggerimento

- Per cancellare la melodia prima o dopo il cursore premere [Opzioni] e selezionare “Elim. dopo cursore” o “Elim. prima del cursore”.

Copiare e incollare le note

Il telefono consente di copiare una parte della melodia e spostarla in un'altra posizione.



La procedura di copia e spostamento è disponibile solo per le suonerie personalizzate e per le melodie modificabili.

1. Nella schermata Inserisci partitura, premere [Opzioni] e selezionare “Copia” o “Taglia”.
2. Portare il cursore in corrispondenza della prima nota da copiare o tagliare, quindi premere .
3. Portare il cursore in corrispondenza dell'ultima nota per evidenziare l'area, quindi premere .
4. Premere [Opzioni] e selezionare “Incolla”.
5. Portare il cursore nel punto in cui si desidera incollare le note, quindi premere .

Guida telefono (M 3-6)

Il telefono contiene una guida studiata per semplificare l'utilizzo delle varie funzioni.

“Applicazioni” → “Guida telefono”

1. Premere  o .

Calendario (M 7)

Il Calendario è una pratica funzione che consente di programmare appuntamenti specificandone la data e l'ora. Utilizzando la connessione a infrarossi o wireless *Bluetooth* è possibile inviare questi dati a un PC per sincronizzare le agende degli appuntamenti.

Creazione di una nuova voce

“Calendario”

1. Evidenziare il giorno in cui si desidera programmare un appuntamento.
2. Premere [Opzioni] e selezionare “Aggiungi nuova voce”.
3. Inserire l'oggetto.
4. Inserire la località.
5. Selezionare la categoria desiderata.
6. Inserire la data di inizio.
7. Inserire l'ora di inizio.
8. Selezionare la durata desiderata.
9. Selezionare l'opzione di promemoria desiderata.

Nota

- *La funzione promemoria emette segnalazioni acustiche anche se il telefono è spento.*
- *Il promemoria non suonerà se “Volume suoneria” (pag. 93) è impostato su “No audio”.*
- *Selezionando “Altro” al punto 8, è possibile inserire data e ora di fine desiderati.*
- *Selezionando “Altro” al punto 9, è possibile inserire data e ora desiderati.*
- *Nella schermata di inserimento della data, digitando la “Data di inizio” al punto 6 oppure scegliendo “Altro” ai punti 8 e 9 e così via, premere [Opzioni], quindi selezionare “Rifer. al calendario” per facilitare la ricerca della data desiderata dal calendario mensile visualizzato.*

Modifica di un tono di promemoria

“Calendario”

1. Selezionare il giorno che contiene gli appuntamenti di cui si desidera modificare il tono.
2. Evidenziare la voce desiderata.
3. Premere [Opzioni] e selezionare “Modifica”.

4. Selezionare il campo del promemoria e selezionare l'opzione desiderata.
Selezionando “Nessun promemoria”, il promemoria viene disattivato.
5. Selezionare “Tono”, quindi “Suoni predefiniti” o “I miei suoni”.
6. Selezionare il tono desiderato.
Per ulteriori dettagli sulla selezione del tono, vedere “Assegnazione delle suonerie” a pag. 94.
7. Selezionare “Vibrazione”, quindi selezionare una delle seguenti opzioni: “Abilita”, “Disabilita” o “Vibra e suona”.
Per ulteriori dettagli sulla selezione della vibrazione, vedere “Vibrazione” a pag. 94.
8. Selezionare “Durata” e specificare l'ora desiderata.
9. Premere [OK].
10. Premere [Salva].

Invio di un appuntamento

“Calendario”

1. Selezionare il giorno in cui è stato programmato l'appuntamento che si desidera inviare.
2. Evidenziare la voce che si desidera inviare.
3. Premere [Opzioni] e selezionare “Invia”.
4. Selezionare “Via Bluetooth” o “Via infrarossi”.

Per “Via Bluetooth”

Il telefono inizia a cercare i dispositivi abilitati alla tecnologia wireless *Bluetooth* entro un raggio di 10 metri.

Quando vengono rilevati, compare un elenco in cui è possibile scegliere uno dei dispositivi abilitati. Una volta stabilita la connessione, la voce verrà inviata.

Per “Via infrarossi”

Il telefono inizia a cercare un dispositivo abilitato agli infrarossi entro un raggio di 20 centimetri.

Una volta rilevato, viene stabilita la connessione a infrarossi e i dati verranno inviati.

Nota

- *Quando si esegue l'accoppiamento occorre immettere il proprio codice quando si stabilisce il primo contatto con un dispositivo abilitato alla tecnologia wireless Bluetooth, tranne quando l'opzione “Autenticazione” (p. 92) è impostata su “Disabilita”.*

Ricezione di un appuntamento

Quando il telefono riceve un appuntamento, viene visualizzato un messaggio di conferma.

1. Premere [Sì].
La voce ricevuta viene registrata nel Calendario.
Premere [No] per rifiutare.

Suggerimento

- Per ulteriori informazioni su come impostare la connessione a infrarossi o Bluetooth, vedere “Connettività” a pag. 90.

Visualizzazione di un appuntamento

“Calendario”

1. Selezionare il giorno che si desidera visualizzare.
Viene visualizzato l’elenco degli appuntamenti.
2. Selezionare la voce desiderata.
Premere  per scambiare le voci, se disponibili, nel giorno selezionato.

Ricerca per data

1. Nella visualizzazione del mese o del giorno, premere [Opzioni].
2. Selezionare “Vai a”.
3. Per visualizzare la giornata odierna selezionare “Oggi”; in alternativa selezionare “Digita data” per specificare la data desiderata.

Ricerca per oggetto

1. Nella visualizzazione del mese o del giorno, premere [Opzioni].
2. Selezionare “Trova”.
3. Inserire il testo desiderato.

Per passare al formato Settimana

1. Nella visualizzazione del mese premere [Opzioni].
2. Selezionare “Formato settim.”.
3. Selezionare “Lunedì-Domenica” o “Domenica-Sabato”.

Eliminazione delle voci

1. Nella visualizzazione del mese o del giorno, premere [Opzioni].
2. Selezionare “Elimina”.
3. Selezionare l’opzione desiderata.
 - “Questo voce” (solo nella visualizzazione del giorno):
per eliminare la voce selezionata.
 - “Tutto il giorno”:
per eliminare tutte le voci del giorno selezionato.
 - “Tutto il mese”:
per eliminare tutte le voci del mese selezionato.
 - “Fino al mes scorso”:
elimina tutte le voci prima di questo mese.
 - “Tutte le voci”:
per eliminare tutte le voci registrate con questa applicazione.

Rubrica (M 8)

Lista chiamate (M 8-2)

Il telefono memorizza le ultime 10 chiamate, indipendentemente dal fatto che si tratti di chiamate perse, chiamate effettuate o chiamate ricevute.

Visualizzazione della Lista chiamate

“Rubrica” → “Lista chiamate”

1. Per spostarsi tra le liste “Tutte le chiamate”, “Chiamate effettuate”, “Chiamate perse” e “Chiamate ricevute”. Viene quindi visualizzata la lista chiamate selezionata.
2. Selezionare il numero di telefono da visualizzare. Per comporre il numero visualizzato, premere .

Suggerimento

- *In alternativa, è possibile confermare i dati premendo  in modalità Stand-by.*

Invio di messaggi

1. Nella Lista chiamate, selezionare la voce corrispondente alla persona a cui si desidera inviare un messaggio.
2. Premere [Opzioni] e selezionare “Crea messaggio”.
3. Selezionare “MMS”, “SMS” o “Cartolina postale MMS”.
Per informazioni sulla creazione dei messaggi, vedere “Creazione di un nuovo messaggio MMS” a pag. 47 o “Creazione e invio di un nuovo messaggio SMS” a pag. 53.

Eliminazione di una Lista chiamate

1. Nell’elenco delle liste delle chiamate, evidenziare la lista che si desidera eliminare.
2. Premere [Opzioni] e selezionare “Elimina”.

Numeri brevi (M 8-3)

In questa sezione è possibile visualizzare i Numeri brevi registrati ed eseguire altre operazioni di gestione.

“Rubrica” → “Numeri brevi”

Sul display verranno visualizzati i nomi e i numeri di telefono registrati nell’elenco dei Numeri brevi.

Numeri personali (M 8-4)

Eseguendo le operazioni sotto descritte è possibile verificare il proprio numero per chiamate vocali, fax e trasmissione dati.

“Rubrica” → “Numeri personali”

1. Selezionare il numero di telefono che si desidera controllare scegliendo fra le opzioni “Voce”, “Dati” o “Fax”.

Nota

- *I numeri per le connessioni “Dati” o “Fax” potrebbero non essere visualizzati; ciò dipende dalla carta SIM utilizzata.*

Contatori chiamate (M 8-5)

Questa funzione permette di verificare la durata delle chiamate.

Verifica della durata dell’ultima chiamata e di tutte le chiamate

“Rubrica” → “Contatori chiamate”

1. Selezionare “Chiamate ricevute” o “Chiamate effettuate”.

Vengono visualizzate la durata dell’ultima e tutte le chiamate.

Contatore dati (M 8-6)

In questa sezione è possibile controllare la quantità di byte scambiati durante le trasmissioni in modalità GPRS.

“Rubrica” → “Contatore dati”

1. Selezionare una delle seguenti opzioni: “Ultimi dati” o “Tutti i dati”.

Azzeramento del Contatore dati

“Rubrica” → “Contatore dati” → “Azzeramento contatore”

Costo chiamate (M 8-7)

Questa funzione permette di verificare il costo delle chiamate. Alcune reti non supportano la funzione di verifica delle tariffe. Per informazioni rivolgersi al proprio gestore.

Verifica del costo dell'ultima chiamata

“Rubrica” → “Costo chiamate” → “Ultima chiamata”

Così facendo viene visualizzato il costo dell'ultima chiamata.

Verifica del costo totale delle chiamate

“Rubrica” → “Costo chiamate” → “Tutte le chiamate”

Così facendo viene visualizzato il costo di tutte le chiamate.

Impostazione della tariffa

In questa sezione è possibile impostare la tariffa da applicare per calcolare il costo delle chiamate e indicare un limite di costo massimo.

“Rubrica” → “Costo chiamate” → “Unità di costo” → “Imposta unità”

1. Digitare il proprio codice PIN2.
2. Inserire il costo dello scatto.

Per digitare il punto decimale, premere **[.]**.

3. Inserire la valuta (max. 3 caratteri).

Impostazione di un limite di costo

Questa funzione è utile per contenere le spese telefoniche, poiché consente di definire un limite di costo massimo per le singole chiamate.

“Rubrica” → “Costo chiamate” → “Costo massimo” → “Imposta Limite”

1. Digitare il proprio codice PIN2.
2. Inserire un valore.

Per digitare il punto decimale, premere **[.]**.

Azzeramento di tutti i contatori dei costi delle chiamate

“Rubrica” → “Costo chiamate” → “Cancella costi”

1. Digitare il proprio codice PIN2.

Verifica del credito residuo

“Rubrica” → “Costo chiamate” → “Credito residuo”

Impostazioni (M 9)

Connettività (M 9-1)

Configurando le impostazioni di questo menu, è possibile collegarsi a telefoni abilitati alla tecnologia wireless *Bluetooth* o agli infrarossi mediante la relativa connessione oppure a un PC mediante la tecnologia wireless *Bluetooth*, gli infrarossi o un cavo USB.



Uso della funzione wireless Bluetooth (M 9-1-1)

Attivazione o disattivazione

“*Impostazioni*” → “*Connettività*” → “*Bluetooth*” → “*Accens./spegnim.*”

1. Selezionare “Abilita” o “Disabilita”.
Se l’opzione di connessione tramite interfaccia a infrarossi è attiva, viene richiesto se si desidera disattivarla o meno. Premere [Si].
L’impostazione wireless *Bluetooth* è attivata e viene visualizzato “”.

Suggerimento

- In modalità Stand-by, premendo , quindi , è possibile attivare o disattivare la funzione wireless *Bluetooth*.

Ricerca di dispositivi per la connessione

Per poter utilizzare la funzione wireless *Bluetooth* è necessario effettuare la ricerca di periferiche wireless *Bluetooth* da connettere al telefono. Per effettuare la ricerca tenere il telefono entro un raggio di 10 metri dai dispositivi in questione.

“*Impostazioni*” → “*Connettività*” → “*Bluetooth*” → “*Ricerca dispositivi*”

Il telefono quindi comincia a ricercare i dispositivi che si trovano in un raggio di 10 metri.

1. Selezionare il dispositivo desiderato per la connessione.
2. Inserire il codice del dispositivo.

Nota

- Se la funzione wireless *Bluetooth* è disattivata quando si dà inizio alla ricerca, il telefono attiva automaticamente l’interfaccia wireless *Bluetooth* e avvia la ricerca.
- Se la funzione a infrarossi è attiva, viene visualizzata la schermata di conferma in cui si chiede se si desidera disattivarla. Premere [Si] per disattivare.
- Il telefono consente di selezionare un solo dispositivo per l’accoppiamento. Per cambiare il dispositivo accoppiato, vedere il paragrafo “Vivavoce” a pag. 91.

Vivavoce

È possibile attivare, rinominare ed eliminare il vivavoce accoppiato nell'elenco.

Attivazione di un dispositivo

“Impostazioni” → **“Connettività”** → **“Bluetooth”** → **“Dispositivi vivavoce”**

1. Selezionare il dispositivo che si desidera attivare.

Suggerimento

- *Per prolungare la durata della batteria si consiglia di disattivare l'interfaccia wireless Bluetooth quando non è in uso. Per disattivare la funzione wireless Bluetooth procedere come indicato al paragrafo “Attivazione o disattivazione” a pag. 90 o al paragrafo “Disattivazione automatica” a pag. 92.*
- *Quando è in corso una chiamata vocale, è possibile trasferirla a un dispositivo con cui è stata stabilita una connessione. Premere [Opzioni] e selezionare “Attiva Bluetooth”. Per disconnettere il dispositivo accoppiato selezionare “Disattiva Bluetooth”.*

Ridenominazione di un dispositivo

“Impostazioni” → **“Connettività”** → **“Bluetooth”** → **“Dispositivi vivavoce”**

1. Evidenziare il dispositivo che si desidera rinominare.
2. Premere [Opzioni] e selezionare “Cambia nome”.
3. Rinominare il dispositivo.

Cancellazione del nome di un dispositivo

“Impostazioni” → **“Connettività”** → **“Bluetooth”** → **“Dispositivi vivavoce”**

1. Evidenziare il dispositivo che si desidera eliminare.
2. Premere [Opzioni] e selezionare “Elimina”.

Dispositivi accoppiati

È possibile rinominare ed eliminare il dispositivo accoppiato nell'elenco.

Impostazioni Bluetooth

Con questa impostazione è possibile assegnare un nome diverso al telefono, fare in modo che il proprio cellulare non venga riconosciuto da altri telefoni GX25, disattivare automaticamente la funzione *Bluetooth* per risparmiare l'energia della batteria e altro ancora.

Ridenominazione del telefono

È possibile assegnare un nuovo nome al telefono. Il nome viene mostrato negli altri dispositivi quando viene rilevato il proprio telefono.

“Impostazioni” → **“Connettività”** → **“Bluetooth”** → **“Impostazioni Bluetooth”** → **“Nome dispositivo”**

1. Digitare il nuovo nome del dispositivo.

Visibilità del telefono nei confronti di altri dispositivi Bluetooth

“**Impostazioni**” → “**Connettività**” → “**Bluetooth**” → “**Visibilità**”

1. Selezionare le impostazioni di visibilità desiderate.
“Mostra telefono”: selezionando questa impostazione il telefono può essere rilevato da altri apparecchi.
“Nascondi telefono”: il telefono non può essere rilevato da altri apparecchi.

Disattivazione automatica

“**Impostazioni**” → “**Connettività**” → “**Bluetooth**” → “**Impostazioni Bluetooth**” → “**Timeout Bluetooth**”

1. Selezionare il tempo desiderato.
La funzione verrà disattivata automaticamente una volta scaduto il tempo specificato.

Per abilitare o disabilitare la richiesta di autenticazione

È possibile richiedere al mittente o al destinatario dei dati OBEX di autenticare il proprio codice (scambio di codici) prima di passare alla procedura di accoppiamento dei dispositivi.

“**Impostazioni**” → “**Connettività**” → “**Bluetooth**” → “**Impostazioni Bluetooth**” → “**Autenticazione**”

1. Selezionare “Abilita” o “Disabilita”.

Nota

- *Per i dispositivi accoppiati non è richiesta alcuna autenticazione.*

- *Anche dopo aver selezionato “Disabilitato”, è possibile autenticare il codice qualora il mittente lo richieda.*

Uso della funzione Infrarossi (M 9-1-2)

“**Impostazioni**” → “**Connettività**” → “**Infrarossi**”

1. Selezionare “Abilita” o “Disabilita”.
Se la funzione wireless *Bluetooth* è attiva, viene richiesto se si desidera disattivarla o meno. Premere [Si].
Sul display verrà quindi visualizzata l'icona “”.
Se non viene trasmesso/ricevuto alcun dato tramite infrarossi, la connessione verrà disabilitata.

PC Software (M 9-1-3)

Collegando il telefono a un PC è possibile trasmettere immagini, suoni, filmati, voci della Rubrica e appuntamenti. Attenersi alla procedura seguente per selezionare il metodo di connessione (*Bluetooth*, USB o *Infrarossi*). Per informazioni sull'installazione del software da utilizzare per la connessione, vedere pag. 114.

“**Impostazioni**” → “**Connettività**” → “**PC Software**”

1. Selezionare il tipo di connessione desiderato scegliendo fra le opzioni “Cavo dati”, “Infrarossi” o “Bluetooth”.

Profili (M 9-2)

Le impostazioni della suoneria e della vibrazione possono essere personalizzate per ciascun profilo, tenendo conto delle caratteristiche dell'ambiente in cui ci si trova.

Sono previsti 6 profili, di cui uno definibile dall'utente: Normale, Riunione, Attività, Automobile, Cuffia auricolare e Silenzioso.

Attivazione di un profilo

“Impostazioni” → **“Profili”**

1. Selezionare il profilo desiderato.

Nota

- *Quando si imposta un profilo, nella schermata di Stand-by viene visualizzata l'icona corrispondente, descritta a pag. 16.*

Suggerimento

- *Tenendo premuto  in modalità Stand-by è possibile cambiare Profilo passando da Normale a Silenzioso e viceversa.*

Personalizzazione dei profili

“Impostazioni” → **“Profili”**

1. Evidenziare il profilo che si desidera personalizzare.
2. Premere [Opzioni] e selezionare “Personalizza”.

3. Selezionare il profilo che si desidera personalizzare o modificare.

Per ulteriori informazioni in merito alle impostazioni, vedere da pagg. 93 a 98.

4. Al termine dell'operazione premere [Salva].

Ripristino delle impostazioni dei profili

“Impostazioni” → **“Profili”**

1. Evidenziare il profilo che si desidera ripristinare.
2. Premere [Opzioni] e selezionare “Ripristino config.”.
3. Digitare il codice del cellulare.









Il codice predefinito è “0000”. Per ulteriori informazioni sulla modifica del codice del cellulare vedere “Modifica del codice del cellulare” a pag. 112.

Volume della suoneria

È possibile impostare il volume della suoneria scegliendo fra 6 livelli o un tono graduale.

“Impostazioni” → **“Profili”**



1. Evidenziare il profilo che si desidera personalizzare.
2. Premere [Opzioni] e selezionare “Personalizza”.

3. Selezionare “Volume suoneria”.
Viene visualizzato il livello attualmente impostato.
4. Premere  (o ) per alzare il volume della suoneria, oppure premere  (o ) per abbassarlo, quindi premere .
Per selezionare “Tono graduale”, premere  (o ) al livello 5.
Per selezionare “No audio”, premere  (o ) al livello 1.

Assegnazione delle suonerie

Per configurare la suoneria si può scegliere fra 28 toni con 5 motivi, 3 avvisi, 10 effetti sonori e 10 melodie. In alternativa, come suoneria predefinita è possibile impostare un suono registrato nella sezione “Suoni salvati”. Si può scegliere qualunque tipo di suono, esclusi i file in formato AMR o WAVE.

“Impostazioni” → “Profili”

1. Evidenziare il profilo che si desidera personalizzare.
2. Premere [Opzioni] e selezionare “Personalizza”.
3. Selezionare “Assegna suoneria”.
4. Selezionare “Suoni predefiniti” o “I miei suoni”.
5. Selezionare la suoneria che si desidera utilizzare.
Se si desidera ascoltare la demo, premere . Per interrompere la riproduzione premere nuovamente .
6. Premere [Opzioni] e selezionare “Assegna”.

Nota

- Se si elimina una suoneria basata su un suono presente nella sezione “Suoni salvati”, verrà impostata la suoneria predefinita.

Vibrazione

Se si attiva l’opzione Vibrazione, all’arrivo di una chiamata il telefono vibra sempre, indipendentemente dal volume della suoneria impostata e dalla configurazione dei suoni.

“Impostazioni” → “Profili”

1. Evidenziare il profilo che si desidera personalizzare.
2. Premere [Opzioni] e selezionare “Personalizza”.
3. Selezionare “Vibrazione”.
4. Selezionare una delle seguenti opzioni: “Abilita”, “Disabilita” o “Vibra e suona”.

Suggerimento

- Se si seleziona l’opzione “Vibra e suona” al punto 4, la vibrazione viene sincronizzata con la suoneria selezionata. Si noti che non tutte le melodie sono compatibili con l’opzione “Vibra e suona”. Se si seleziona una melodia non compatibile, la funzione vibrazione sarà disponibile solo selezionando l’opzione “Abilita” al punto 4.
- Selezionando “Abilita” o “Vibra e suona” al punto 4, nella schermata di Stand-by viene visualizzata l’icona .

Luce

Quando l'opzione Luce è attivata, all'arrivo di una chiamata si accende la luce del telefono.

“Impostazioni” → “Profili”

1. Evidenziare il profilo che si desidera personalizzare.
2. Premere [Opzioni] e selezionare “Personalizza”.
3. Selezionare “Luce”.
4. Selezionare una delle seguenti opzioni: “Abilitato”, “Disabilitato” o “Lampeggia e suona”.

Suggerimento

- *Se si seleziona l'opzione “Lampeggia e suona” al punto 4, la luce viene sincronizzata con la vibrazione e con la suoneria selezionata. Nota: non tutte le melodie sono compatibili con l'opzione “Lampeggia e suona”. Se si seleziona una melodia non compatibile, la funzione luce sarà disponibile solo selezionando l'opzione “Abilitato” al punto 4.*

Avvisi

Il telefono consente di personalizzare gli avvisi, classificati nelle seguenti categorie: Suono di avviso, Avviso messaggio e Batteria scarica.

Suono di avviso

Il telefono emette una segnalazione acustica di avvertimento quando si verifica un errore.

“Impostazioni” → “Profili”

1. Evidenziare il profilo che si desidera personalizzare.
2. Premere [Opzioni] e selezionare “Personalizza”.
3. Selezionare “Avvisi”.
4. Selezionare “Suono di avviso”.
5. Selezionare “Accens./spegnim.”.
6. Selezionare “Abilita” o “Disabilita”.
7. Selezionare “Volume”, quindi selezionare una delle seguenti opzioni: “Alto”, “Medio” o “Basso”.
8. Selezionare “Tono”, quindi “Suoni predefiniti” o “I miei suoni”.
9. Selezionare il tono desiderato.
Per ulteriori informazioni sulla selezione di un tono, vedere “Assegnazione delle suonerie” a pag. 94.
10. Selezionare “Durata” e il tempo desiderato.

Avviso messaggio

Il telefono consente di impostare delle suonerie specifiche per segnalare l'arrivo di un messaggio.

“Impostazioni” → “Profili”

1. Evidenziare il profilo che si desidera personalizzare.
2. Premere [Opzioni] e selezionare “Personalizza”.
3. Selezionare “Avvisi”.
4. Selezionare “Avviso messaggio”.
5. Selezionare una delle seguenti opzioni: “MMS”, “SMS” o “WAP”.
6. Selezionare “Volume” e impostare il volume desiderato.
7. Selezionare “Melodia”, quindi “Suoni predefiniti” o “I miei suoni”.
8. Selezionare la suoneria desiderata.
Per ulteriori informazioni sulla selezione di una suoneria, vedere “Assegnazione delle suonerie” a pag. 94.
9. Selezionare “Vibrazione”, quindi selezionare una delle seguenti opzioni: “Abilita”, “Disabilita” o “Vibra e suona”.
Per ulteriori dettagli sulla selezione della vibrazione, vedere “Vibrazione” a pag. 94.
10. Selezionare “Luce”, quindi selezionare una delle seguenti opzioni: “Abilitato”, “Disabilitato” o “Lampeggia e suona”. Per ulteriori dettagli sulla selezione della luce, vedere “Luce” a pag. 95.
11. Selezionare “Durata” e specificare l'ora desiderata.

Batteria scarica

Questa funzione consente di impostare il volume della segnalazione acustica emessa dal telefono quando la batteria sta per scaricarsi.

“Impostazioni” → “Profili”

1. Evidenziare il profilo che si desidera personalizzare.
2. Premere [Opzioni] e selezionare “Personalizza”.
3. Selezionare “Avvisi”.
4. Selezionare “Batteria scarica”.
5. Scegliere “Alto”, “Basso” o “No audio”.

Tono tasti

Se si attiva la funzione Tono tasti, ogni volta che si preme un tasto il telefono emette un suono di conferma.

“Impostazioni” → “Profili”







1. Evidenziare il profilo che si desidera personalizzare.
2. Premere [Opzioni] e selezionare “Personalizza”.
3. Selezionare “Tono tasti”.
4. Selezionare “Accens./spegnim.”.
5. Selezionare “Abilita” o “Disabilita”.
6. Selezionare “Volume”, quindi selezionare una delle seguenti opzioni: “Alto”, “Medio” o “Basso”.

7. Selezionare “Tono”, quindi selezionare una delle seguenti opzioni: “Suoni predefiniti”, “I miei suoni” o “Suoneria Predefinita”.
Se si seleziona “Suoneria Predefinita”, passare al punto 9.
8. Selezionare il tono desiderato.
Per ulteriori informazioni sulla selezione del tono, vedere “Assegnazione delle suonerie” a pag. 94.
9. Selezionare “Durata” e il tempo desiderato.

Volume suoni

Il telefono consente di impostare il volume di riproduzione per le seguenti funzioni: Registrazione filmati, Registratore vocale, Editor melodia, Il mio archivio, browser e messaggi MMS.

“Impostazioni” → “Profili”

1. Evidenziare il profilo che si desidera personalizzare.
2. Premere [Opzioni] e selezionare “Personalizza”.
3. Selezionare “Volume suoni”.
Viene visualizzato il livello attualmente impostato.
4. Premere  (o ) per alzare il volume, oppure premere  (o ) per abbassarlo, quindi premere .
Per selezionare “No audio”, premere  (o ) al livello 1.

Melodia accensione/Melodia spegnimento

Il telefono consente di scegliere una segnalazione acustica che verrà emessa al momento dell'accensione e dello spegnimento. È possibile definire il volume, la durata e la melodia da impostare per la segnalazione.

“Impostazioni” → “Profili”

1. Evidenziare il profilo che si desidera personalizzare.
2. Premere [Opzioni] e selezionare “Personalizza”.
3. Selezionare “Melodia accensione” o “Melodia spegnimento”.
4. Selezionare “Accens./spegnim.”.
5. Selezionare “Abilita” o “Disabilita”.
6. Selezionare “Volume” e impostare il volume desiderato.
7. Selezionare “Melodia”, quindi “Suoni predefiniti” o “I miei suoni”.
8. Selezionare il suono desiderato.
Per ulteriori informazioni sulla selezione di un suono, vedere “Assegnazione delle suonerie” a pag. 94.
9. Selezionare “Durata” e specificare l'ora desiderata.

Annullamento eco

Questa funzione è stata studiata per eliminare gli echi che possono risultare particolarmente fastidiosi quando si utilizza il kit viva voce.

“Impostazioni” → “Profili”

1. Evidenziare il profilo che si desidera personalizzare.
2. Premere [Opzioni] e selezionare “Personalizza”.
3. Selezionare “Annulla eco”.
4. Selezionare “Abilita” o “Disabilita”.

Risposta con qualsiasi tasto

Attivando questa funzione, per rispondere a una chiamata è possibile premere qualsiasi tasto tranne  o [Occupato]. Per ulteriori informazioni, vedere pag. 20.

“Impostazioni” → “Profili”

1. Evidenziare “Automobile”.
2. Premere [Opzioni] e selezionare “Personalizza”.
3. Selezionare “Risposta quals. tasto”.
4. Selezionare “Abilita” o “Disabilita”.

Risposta automatica (solo per kit vivavoce)

Questa funzione consente di rispondere automaticamente alle chiamate collegando il kit viva voce per auto al telefono mediante la tecnologia wireless *Bluetooth*.

E' possibile impostare il tempo allo scadere del quale il telefono dovrà rispondere alla chiamata.

“Impostazioni” → “Profili”

1. Evidenziare “Automobile”.
2. Premere [Opzioni] e selezionare “Personalizza”.
3. Selezionare “Risposta automatica”.
4. Selezionare la durata desiderata.
Selezionare “Disabilita” per disattivare la funzione.

Impostazione del display (M 9-3)

Il telefono consente di modificare le impostazioni del display.

Impostazione del display principale (M 9-3-1)

Impostazione dello sfondo

Il telefono comprende 3 immagini che possono essere visualizzate nella schermata di Stand-by.

Anche le foto scattate con la fotocamera digitale e le immagini scaricate dai siti WAP possono essere utilizzate come sfondi.

Impostazione di immagini provenienti dalla sezione "Le mie immagini"

"Impostazioni" → "Display" → "Display principale" → "Sfondo" → "Le mie immagini"

1. Selezionare l'immagine desiderata.
2. Dopo aver visualizzato l'immagine, premere .
3. Selezionare l'area che si desidera visualizzare utilizzando i tasti di navigazione.

Nota

- Alcune immagini potrebbero non essere idonee per questo scopo, a causa delle loro caratteristiche intrinseche o del formato di salvataggio dei dati.
- Se si utilizza un file nel formato GIF animata, disattivare l'opzione "Calendario di standby".

Visualizzazione del calendario mensile

In modalità Stand-by è possibile visualizzare il calendario mensile.

"Impostazioni" → "Display" → "Display principale" → "Calendario di standby"

1. Selezionare "Un mese" oppure "Due mesi".
Selezionare "Disabilita" per disattivare la funzione.

Nota

- Selezionando "Un mese" o "Due mesi" durante l'utilizzo del file per lo sfondo in formato GIF animata, l'impostazione dello sfondo viene ripristinata ai valori predefiniti.

Suggerimento

- Il formato settimanale del calendario mensile dipende dall'impostazione dell'opzione "Formato settim." (pag. 86).

Assegnazione delle immagini

Il telefono consente di assegnare delle immagini alle varie operazioni, come l'accensione e lo spegnimento, la ricezione di una chiamata o l'attivazione dell'allarme.

A questo scopo si possono utilizzare foto scattate con una fotocamera digitale o immagini scaricate dai siti WAP.

Impostazione delle immagini incorporate

“Impostazioni” → **“Display”** → **“Display principale”** → **“Grafica”**

1. Selezionare la situazione a cui si desidera associare l'immagine.
2. Se è stato selezionato “In accensione” o “In spegnimento” al punto 1 selezionare “Preimpostata”.
Se si seleziona “Chiamata in arrivo” o “Allarme” al punto 1, scegliere fra le opzioni “Motivo 1”, “Motivo 2” o “Motivo 3”.

Impostazione di immagini provenienti dalla sezione “Le mie immagini”

“Impostazioni” → **“Display”** → **“Display principale”** → **“Grafica”**

1. Selezionare la situazione a cui si desidera associare l'immagine.
2. Selezionare “Le mie immagini”.
3. Selezionare l'immagine desiderata.
4. Dopo aver visualizzato l'immagine, premere .
5. Selezionare l'area che si desidera visualizzare utilizzando i tasti di navigazione.

Nota

- Alcune immagini potrebbero non essere idonee per questo scopo, a causa delle loro caratteristiche intrinseche o del formato di salvataggio dei dati.

Impostazione del messaggio di benvenuto

Il telefono consente di impostare un messaggio che verrà visualizzato all'accensione.

“Impostazioni” → **“Display”** → **“Display principale”** → **“Messaggio di benvenuto”**

1. Selezionare “Accens./spegnim.”.
2. Selezionare “Abilita” o “Disabilita”.
3. Selezionare “Modifica messaggio” e digitare il messaggio.
È possibile inserire fino a 16 caratteri.
Per ulteriori informazioni sulla digitazione dei caratteri, vedere “Digitazione dei caratteri” a pag. 25.

Visualizzazione dell'orologio

Il telefono consente di visualizzare la data e/o l'ora sulla schermata di Stand-by.

“Impostazioni” → **“Display”** → **“Display principale”** → **“Mostra orologio”**

1. Selezionare una delle seguenti opzioni: “Solo Ora”, “Data e Ora” o “Disabilita”.

Impostazione della retro-illuminazione

Il telefono consente di stabilire se la funzione di retro-illuminazione del display deve essere attivata o meno quando si utilizza la tastiera o il caricabatterie con adattatore per accendisigari opzionale.

Inoltre, è possibile modificare il tempo di attivazione della retro-illuminazione per prolungare la durata della batteria.

Suggerimento

- All'acquisto del telefono, la funzione di retro-illuminazione è impostata su 15 secondi.

Impostazione del timeout della retro-illuminazione
“Impostazioni” → “Display” → “Display principale” →
“Retro-illuminazione” → “Timeout”

1. Selezionare la durata desiderata.

Selezionare “Disabilitato” per disattivare la funzione.

Attivazione/disattivazione della retro-illuminazione durante la carica con il caricabatterie con adattatore per accendisigari

Se questa funzione è impostata su “Abilitato”, la retro-illuminazione del telefono entra in funzione quando si collega il caricabatterie con adattatore per accendisigari.

“Impostazioni” → “Display” → “Display principale” →
“Retro-illuminazione” → “In automobile”

1. Selezionare “Abilitato” o “Disabilitato”.

Regolazione della luminosità della retro-illuminazione

Il telefono consente di impostare l'intensità della luce del display scegliendo fra quattro livelli.

“Impostazioni” → “Display” → “Display principale” →
“Retro-illuminazione” → “Luminosità”

1. Regolare la luminosità premendo ☀ (Chiaro) e 🌑 (Scuro) in modo da ottenere condizioni di visibilità ottimali.

2. Premere .

Impostazione della funzione Salva schermo

Questa schermata viene disattivata automaticamente.

Il telefono consente di impostare il lasso di tempo che deve trascorrere prima che il display venga disattivato, al fine di prolungare la durata della batteria.

Suggerimento

• *All'acquisto del telefono la funzione Salva schermo è impostata su 10 minuti.*

“Impostazioni” → “Display” → “Display principale” →
“Salva schermo”

1. Selezionare il tempo desiderato.

Nota

• *La funzione Salva schermo non funziona durante le chiamate, né quando si utilizza il servizio WAP o un'applicazione.*

• *Disattivazione della funzione Salva schermo: il display rimane disattivato fino a quando non si preme un tasto o non compare un avviso di ricezione. Premendo un tasto, la funzione viene disattivata, dopodiché occorre premere un altro tasto per digitare un numero o una lettera.*

Impostazione del display esterno (M 9-3-2)

Impostazione del timeout della retro-illuminazione

È possibile specificare il timeout della retro-illuminazione per il display esterno.

“Impostazioni” → “Display” → “Display esterno” →
“Retro-illuminazione”



1. Selezionare la durata desiderata.

Selezionare “Disabilitato” per disattivare la funzione.

Regolazione del contrasto

Il contrasto LCD del display esterno è regolabile secondo una scala di 9 livelli.

“Impostazioni” → **“Display”** → **“Display esterno”** → **“Contrasto LCD”**

1. Per ottenere condizioni di visibilità ottimali, regolare il contrasto premendo  (Alto) e  (Basso).
2. Premere .

Ripristino delle impostazioni del display (M 9-3-3)

È possibile azzerare tutte le impostazioni ripristinando le impostazioni predefinite.

“Impostazioni” → **“Display”** → **“Ripristino config.”**

1. Digitare il codice del cellulare.
Il codice predefinito è “0000”. Per ulteriori informazioni su come cambiare il codice del telefono, vedere “Modifica del codice del cellulare” a pag. 112.

Suoni (M 9-4)

Utilizzare questo menu per controllare o modificare le impostazioni correnti dei profili.

Configurazione delle chiamate (M 9-5)

In questa sezione è possibile configurare vari tipi di funzioni e servizi.

Trasferimenti (M 9-5-1)

Questo servizio consente di trasferire le chiamate in arrivo alla propria casella vocale o a un altro numero, a seconda delle condizioni in cui si è impossibilitati a rispondere.

Trasferimento delle chiamate

“Impostazioni” → **“Config. chiamate”** → **“Trasferimenti”**

1. Selezionare una delle opzioni seguenti.
 - “Tutte le chiamate”: il telefono trasferisce tutte le chiamate vocali senza squillare.
 - “Quando occupato”: il telefono trasferisce le chiamate quando si è impegnati in una conversazione.
 - “Nessuna risposta”: il telefono trasferisce le chiamate se non si risponde entro un certo periodo di tempo.
 - “Non trovato”: il telefono trasferisce le chiamate se è spento o non raggiungibile.
2. Selezionare “Abilita”.

3. Selezionare la voce della Rubrica desiderata compreso il numero di telefono che si desidera trasferire.
Se la voce desiderata non esiste, selezionare “Digita numero”, quindi inserire il numero telefonico.
4. Premere .
Se si seleziona “Nessuna risposta” al punto 1, procedere come segue:
5. Selezionare un periodo di tempo fra le sei opzioni disponibili (da 05 a 30 secondi).

Nota

- Se si imposta la funzione di trasferimento “Tutte le chiamate”, sulla schermata di Stand-by viene visualizzata l'icona “”.

Suggerimento

- Selezionando “Per Servizio” al punto 2 è possibile selezionare altre opzioni di trasferimento.

Verifica dello stato della funzione di trasferimento chiamate

“Impostazioni” → “Config. chiamate” → “Trasferimenti”

1. Selezionare l'opzione di trasferimento da verificare.
2. Selezionare “Stato”.
È quindi possibile verificare lo stato dell'opzione di trasferimento selezionata.

Avviso di chiamata (M 9-5-2)

Il servizio di Avviso di chiamata consente di ricevere una seconda chiamata mentre si è già impegnati in un'altra conversazione.

“Impostazioni” → “Config. chiamate” → “Avviso di chiamata”

1. Selezionare “Abilita” o “Disabilita”.

Nota

- Il servizio di Avviso di chiamata potrebbe non essere disponibile su tutte le reti di telefonia mobile. Per ulteriori informazioni rivolgersi al proprio gestore.

Visualizzazione del proprio numero di telefono (M 9-5-3)

Questa funzione consente di stabilire se rendere visibile o meno il proprio numero telefonico quando si chiama un'altra persona.

“Impostazioni” → “Config. chiamate” → “Mostra il tuo numero”

1. Selezionare “Abilita” o “Disabilita”.

Nota

- Alcune reti non supportano questo servizio. Per informazioni rivolgersi al proprio gestore.

Blocco delle chiamate (M 9-5-4)

Questa funzione permette di impostare delle restrizioni da applicare alle chiamate in arrivo e in uscita. Per attivare questa opzione occorre una password specifica, fornita dal proprio gestore.

“Impostazioni” → **“Config. chiamate”** → **“Blocco chiamate”**

1. Selezionare “Chiamate in uscita” o “Chiamata in arrivo”.

- Chiamate in uscita: blocco di tutte le chiamate vocali in uscita.
- Chiamata in arrivo: blocco di tutte le chiamate vocali in arrivo.

2. Selezionare una delle seguenti opzioni:

Se si seleziona “Chiamate in uscita”:

- Blocca internazionale: blocco di tutte le chiamate internazionali in uscita.
- Blocca chiamate in uscita: blocco di tutte le chiamate in uscita eccetto quelle di emergenza.
- Solo locale/nazionale: blocco di tutte le chiamate internazionali in uscita eccetto quelle verso il proprio paese.

Se si seleziona “Chiamata in arrivo”:

- Blocca chiamate in arrivo: blocco di tutte le chiamate in arrivo.

- Blocca se all'estero: blocco di tutte le chiamate in arrivo quando ci si trova al di fuori della rete del proprio gestore.

3. Selezionare una delle opzioni seguenti.

- “Tutti i servizi”: blocco di tutti i servizi.
- “Chiamate vocali”: blocco di tutte le chiamate vocali.
- “Dati”: blocco di tutte le chiamate di trasmissione dati.
- “Fax”: blocco di tutte le chiamate fax.
- “Messaggi”: blocco di tutti i messaggi.
- “Tutto tranne messaggi”: blocco di tutti i servizi tranne i messaggi.

4. Selezionare “Abilita” o “Disabilita”.

5. Digitare la password di rete.

Annullamento delle impostazioni

“Impostazioni” → **“Config. chiamate”** → **“Blocco chiamate”**

1. Selezionare “Chiamate in uscita” o “Chiamata in arrivo”.

2. Selezionare “Annulla tutto”.

3. Digitare la password di rete.

Numero Autorizzato

Attivando questa funzione è possibile chiamare solo alcuni numeri predefiniti.

Abilitazione della funzione Numero Autorizzato

“Impostazioni” → *“Config. chiamate”* → *“Blocco chiamate”* → *“Num. Autorizzato”*

1. Digitare il proprio codice PIN2.
2. Selezionare “Accens./spegnim.”.
3. Selezionare “Abilita” o “Disabilita”.

Aggiunta di un nuovo nome

“Impostazioni” → *“Config. chiamate”* → *“Blocco chiamate”* → *“Num. Autorizzato”*

1. Digitare il proprio codice PIN2.
2. Selezionare “Modifica Elen. Compos.”.
3. Selezionare “Aggiungi nuovo nome”.
4. Aggiungere un nome e un numero di telefono.
Per informazioni dettagliate sulla procedura da eseguire per aggiungere un nome e numero telefonico, vedere “Aggiungi nuovo nome” a pag. 32.
5. Premere [Salva].

Modifica della password di rete

“Impostazioni” → *“Config. chiamate”* → *“Blocco chiamate”* → *“Modifica password”*

1. Digitare la vecchia password di rete.
2. Digitare una nuova password di rete.
3. Ripetere la digitazione della nuova password.
Se si digita una password errata, viene richiesto di ripetere la digitazione.
4. Premere .

Ricomposizione automatica (M 9-5-5)

Vedere “Ricomposizione automatica” a pag. 20.

Segnalazione acustica minuti (M 9-5-6)

Questa funzione consente all'utente di tenere costantemente sotto controllo la durata della chiamata in corso, poiché il telefono emette una segnalazione acustica allo scattare di ogni minuto.

“Impostazioni” → *“Config. chiamate”* → *“Segnalaz. Acust. Minuti”*

1. Selezionare “Abilita” o “Disabilita”.

Ripristino delle impostazioni di chiamata (M 9-5-7)

Il telefono consente di azzerare tutte le impostazioni di chiamata ripristinando le impostazioni predefinite.

“Impostazioni” → **“Config. chiamate”** → **“Ripristino config.”**

1. Digitare il codice del cellulare.
Il codice predefinito è “0000”. Per ulteriori informazioni su come cambiare il codice del telefono, vedere “Modifica del codice del cellulare” a pag. 112.

Data e Ora (M 9-6)

Affinché tutte le funzioni orarie del telefono possano funzionare correttamente, occorre impostare la data e l'ora esatte.

“Impostazioni” → **“Data e Ora”** → **“Imposta Data/Ora”**

1. Digitare il giorno, il mese, l'anno e l'ora con i tasti numerici.

Suggerimento

- Se si sceglie di impostare l'ora in formato 12 ore, premere  per passare da am a pm e viceversa. L'ordine di visualizzazione della data e dell'ora dipende dal formato prescelto.

Selezione del formato di visualizzazione dell'ora

“Impostazioni” → **“Data e Ora”** → **“Formato Ora”**

1. Selezionare “12 ore” o “24 ore”.

Selezione del formato di visualizzazione della data

“Impostazioni” → **“Data e Ora”** → **“Formato Data”**

1. Selezionare una delle seguenti opzioni:
“GG.MM.AAAA”, “MM-GG-AAAA”, o “AAAA/MM/GG”.



Impostazione dell'ora legale

“Impostazioni” → **“Data e Ora”** → **“Ora legale”**

1. Selezionare “Abilita” o “Disabilita”.

Impostazione del fuso orario

“Impostazioni” → **“Data e Ora”** → **“Fuso orario”** → **“Modifica zona”**

1. Premere  o  per selezionare la città di residenza da impostare.

Personalizzazione del fuso orario

“Impostazioni” → **“Data e Ora”** → **“Fuso orario”** → **“Imposta fuso orario pers.”**

1. Inserire le differenze di fuso orario con i tasti numerici. Premendo  è possibile passare alternativamente da - a +.

Modifica della lingua (M 9-7)

In questa sezione è possibile modificare la lingua dei messaggi visualizzati a display.

“Impostazioni” → **“Lingua”**

1. Selezionare la lingua desiderata.

Suggerimento

- È possibile cambiare anche la lingua utilizzata per la scrittura dei caratteri nella schermata di immissione testo (pag. 26).

Nota

- Selezionando **“Automatico”** al punto 1, viene selezionata la lingua preimpostata nella carta SIM.
- Se la lingua preimpostata nella carta SIM non è supportata, verrà selezionata la lingua predefinita.

Rete (M 9-8)

Configurazione delle reti (M 9-8-1)

Selezione automatica della rete

All'accensione il telefono cerca sempre di connettersi alla rete preferenziale.

Se il telefono non si connette, è possibile eseguire le operazioni descritte di seguito per stabilire il collegamento con la rete preferenziale.

“Impostazioni” → **“Rete”** → **“Seleziona rete”** → **“Automatico”**

Selezione manuale della rete

“Impostazioni” → **“Rete”** → **“Seleziona rete”** → **“Manuale”**

1. Selezionare la rete desiderata.

Aggiunta di una nuova rete

“Impostazioni” → **“Rete”** → **“Seleziona rete”** → **“Aggiungi nuova rete”**

Se non viene indicata nessuna rete, premere  quindi passare al punto 2.

Invece, se viene visualizzata una rete, premere  ed eseguire la procedura sotto descritta.

1. Selezionare **“Aggiungi”**.
2. Digitare il prefisso del paese.
3. Digitare il codice della rete.
4. Digitare il nome della nuova rete.

Modifica della posizione di una rete nella lista di reti preferite

“Impostazioni” → **“Rete”** → **“Seleziona rete”** → **“Imposta preferito”**

1. Selezionare il nome della rete per modificarne la posizione nell'elenco.
2. Selezionare “Inserisci” o “Aggiungi alla fine”.

Eliminazione di una rete dalla lista di reti preferite

“Impostazioni” → **“Rete”** → **“Seleziona rete”** → **“Imposta preferito”**

1. Selezionare il nome della rete da eliminare.
2. Selezionare “Elimina”.

Configurazione WAP/MMS/Email

Nota

- Per il normale uso del cellulare non è necessario modificare le Config. WAP/MMS.

Config. WAP (il simbolo * indica un'opzione che deve essere configurata obbligatoriamente)

“Nome profilo”*: Nome del profilo WAP (nome univoco)

“Indirizzo IP”*: Indirizzo IP per WAP

“Homepage”: Homepage

“Numero di porta”*: Opzione di sicurezza (1024-65535)

“Suggerisci circuito”: Indicazione circuito (“Abilita” o “Disabilita”)

“Tipo di connessione”: Tipo di connessione per i servizi di rete (“GPRS, poi CSD”, “GPRS” o “CSD”)

Configurazione GPRS:

“APN”*: Nome del punto di accesso (APN)

“Nome utente”: Nome utente

“Password”: Password

“Periodo di attesa”:
Tempo di attesa (0-99999 sec.)

Configurazione CSD:

“N. di telefono”*: Numero del punto di accesso

“Tipo di linea”: Tipo di linea (“ISDN” o “Analogica”)

“Nome utente”: Nome utente

“Password”: Password

“Periodo di attesa”:
Tempo di attesa (0-99999 sec.)

Config. MMS (il simbolo * indica un'opzione che deve essere configurata obbligatoriamente)

- “Nome profilo”*: Nome del profilo MMS (nome univoco)
- “Indirizzo IP”*: Indirizzo IP per MMS
- “URL Relay Server”*: Relay Server MMS
- “Numero di porta”*: Opzione di sicurezza (1024-65535)
- “Tipo di connessione”*: Tipo di connessione per i servizi di rete (“GPRS, poi CSD”, “GPRS” o “CSD”)

Configurazione GPRS:

- “APN”*: Nome del punto di accesso (APN)
- “Nome utente”*: Nome utente
- “Password”*: Password
- “Periodo di attesa”*:
Tempo di attesa (0-99999 sec.)

Configurazione CSD:

- “N. di telefono”*: Numero del punto di accesso
- “Tipo di linea”*: Tipo di linea (“ISDN” o “Analogica”)
- “Nome utente”*: Nome utente
- “Password”*: Password
- “Periodo di attesa”*:
Tempo di attesa (0-99999 sec.)

Config. Email (il simbolo * indica un'opzione che deve essere configurata obbligatoriamente)

- “Nome profilo”*: Nome del profilo (nome univoco)
- “Indirizzo Email”*: Indirizzo email
- “Indirizzo per la risposta”*:
Indirizzo email a cui viene rinviato il messaggio quando non è stato possibile recapitarlo.
- “Server POP3”*: Server per la ricezione dei messaggi email
- “Nome server”*: Nome del server
- “User ID”*: Identificativo utente
- “Password”*: Password
- “Numero di porta”*: Opzione di sicurezza (0-65535)
- “Server SMTP”*: Server per l’invio dei messaggi e-mail
- “Nome server”*: Nome del server
- “User ID”*: Identificativo utente
- “Password”*: Password
- “Numero di porta”*: Opzione di sicurezza (0-65535)
- “Autenticazione”*: Autenticazione (Disabilita, POP prima di SMTP, SMTP-Autenticazione)
- “DNS primario”*: DNS primario

“DNS secondario”: DNS secondario

“Tipo di connessione”:

Tipo di connessione per i servizi di rete (“GPRS, poi CSD”, “GPRS” o “CSD”)

Configurazione GPRS:

“APN”*: Nome del punto di accesso (APN)

“Nome utente”: Nome utente

“Password”: Password

“Periodo di attesa”:
Periodo di attesa (0-99999 sec.)

Configurazione CSD:

“N. di telefono”*: Numero telefonico

“Tipo di linea”: Tipo di linea (“ISDN” o “Analogica”)

“Nome utente”: Nome utente

“Password”: Password

“Periodo di attesa”:
Periodo di attesa (0-99999 sec.)

Attivazione del profilo WAP/MMS/Email

“Impostazioni” → “Rete”

1. Selezionare da “Config. WAP”, “Config. MMS” o “Config. Email”.
2. Selezionare il profilo desiderato.

Modifica del profilo WAP/MMS/Email

“Impostazioni” → “Rete”

1. Selezionare da “Config. WAP”, “Config. MMS” o “Config. Email”.
2. Evidenziare il profilo desiderato.
3. Premere [Opzioni] e selezionare “Modifica”.
4. Modificare la voce desiderata.

Copia del profilo WAP/MMS/Email

“Impostazioni” → “Rete”

1. Selezionare da “Config. WAP”, “Config. MMS” o “Config. Email”.
2. Evidenziare il profilo desiderato.
3. Premere [Opzioni] e selezionare “Copia”.
4. Modificare il nome del profilo.

Eliminazione del profilo WAP/MMS/Email

“Impostazioni” → “Rete”

1. Selezionare da “Config. WAP”, “Config. MMS” o “Config. Email”.
2. Evidenziare il profilo desiderato.
3. Premere [Opzioni] e selezionare “Elimina”.

Sicurezza (M 9-9)

Attivazione/disattivazione del codice PIN (M 9-9-2)

Se il codice PIN è stato attivato, all'accensione del telefono ne viene sempre richiesta la digitazione. Il codice PIN è memorizzato sulla carta SIM e deve essere comunicato all'utente al momento dell'acquisto. Per ulteriori informazioni rivolgersi al proprio gestore.

“Impostazioni” → “Sicurezza” → “Richiesta PIN”

1. Selezionare “Abilita” per attivare il codice PIN. Per disattivare selezionare “Disabilita”.
2. Digitare il proprio codice PIN.

Nota

- *Se il codice PIN non viene immesso correttamente per tre volte di seguito quando si esegue l'operazione descritta al punto 2, la carta SIM verrà bloccata. Per sbloccarla, contattare il proprio gestore o il rivenditore della SIM.*

Modifica del codice PIN

Questa procedura consente di modificare il codice PIN memorizzato sulla carta SIM. Prima di modificare il codice PIN, selezionare “Abilita” al punto 1 di “Attivazione/disattivazione del codice PIN”.

“Impostazioni” → “Sicurezza” → “Richiesta PIN” → “Modifica PIN”

1. Digitare il codice PIN attualmente in uso.
2. Digitare un nuovo codice PIN.
3. Ripetere la digitazione del nuovo codice PIN.

Modifica del codice PIN2 (M 9-9-2)

Il codice PIN2 serve a impedire la modifica di alcune impostazioni del telefono, come i numeri autorizzati e i limiti di costo delle chiamate. Per modificare il codice PIN2 procedere come segue:

“Impostazioni” → “Sicurezza” → “Modifica PIN2”

1. Digitare il codice PIN2 attualmente in uso.
2. Digitare un nuovo codice PIN2.
3. Ripetere la digitazione del nuovo codice PIN2.

Blocca cellulare (M 9-9-3)

Il blocco del telefono è una funzione di sicurezza aggiuntiva, che consente di proteggere il telefono tutelandosi da eventuali usi non autorizzati, oppure di escludere alcune funzioni.

“Impostazioni” → “Sicurezza” → “Blocca cellulare”

1. Selezionare “Abilita” o “Disabilita”.
2. Digitare il codice del cellulare.

Modifica del codice del cellulare

Prima di cambiare il codice del cellulare, selezionare “Abilita” al punto 1 del paragrafo “Blocca cellulare”. Il codice predefinito è “0000”.

“Impostazioni” → “Sicurezza” → “Blocca cellulare” → “Modifica codice”

1. Digitare il vecchio codice del cellulare.
2. Digitare un nuovo codice.
3. Ripetere la digitazione del nuovo codice.

Ripristino totale (M 9-0)

Questa funzione consente di azzerare tutte le impostazioni ripristinando quelle predefinite.

“Impostazioni” → “Ripristino totale”

1. Digitare il codice del cellulare.

Connessione del GX25 al PC

Per collegare il telefono GX25 al PC mediante una porta a infrarossi, una porta USB* o una porta per la tecnologia wireless *Bluetooth* si possono utilizzare le seguenti funzioni:

- Modem GSM/GPRS
 - Handset Manager per GX25
- * Per la connessione alla porta USB è necessario il cavo dati USB opzionale XN-1DC30.

Requisiti di sistema

Sistema operativo:

Windows® 98*, Windows® Me, Windows® 2000**,
Windows® XP***

- * Windows® 98 Second Edition, Windows® 98 Service Pack 1 con Internet Explorer 5.01 o successivo
- ** Service Pack 4
- ***Service Pack 1a

Software supportato:

Microsoft® Outlook/Outlook Express

Interfaccia:

porta a infrarossi, porta USB o porta per tecnologia wireless *Bluetooth*

Unità CD-ROM

Modem GSM/GPRS

Il telefono GX25 può essere utilizzato come modem GSM/GPRS per accedere a Internet da un PC. Collegare il telefono al PC mediante la tecnologia wireless *Bluetooth*, gli infrarossi o il cavo USB. Sul PC è necessario installare il software richiesto. Per ulteriori informazioni, vedere “Installazione del software” a pag. 114.

Modem con connessione a infrarossi

Per utilizzare il telefono come modem sfruttando la connessione a infrarossi, vedere “Uso della funzione Infrarossi” a pag. 92 e attivare la funzione modem.

Modem con cavo dati USB

Per sfruttare la funzione modem utilizzando un cavo dati USB, procurarsi il cavo sopra descritto (XN-1DC30) e attenersi alle istruzioni riportate nella documentazione del cavo.

Modem con connessione Bluetooth

Per usare la funzionalità modem mediante l'interfaccia della tecnologia wireless *Bluetooth*, vedere “Uso della funzione wireless *Bluetooth*” a pag. 90 e attivare la funzionalità modem.

Per informazioni sull'assistenza software, visitare il seguente sito Web:

<http://www.sharp-mobile.com>

Nota

- *Non è possibile utilizzare la funzionalità modem se si sta comunicando con l'Handset Manager attraverso la tecnologia wireless Bluetooth, gli infrarossi o il cavo USB.*

Handset Manager

Con questo programma è possibile trasferire i seguenti tipi di dati dal telefono al PC e viceversa. Inoltre, è possibile attingere alle voci della Rubrica del telefono dal PC.

- File nella sezione “Il mio archivio” (immagini/suoni/filmati)
- Voci della Rubrica
- SMS
- Appuntamenti programmati

Per utilizzare la funzione Handset Manager, vedere “PC Software” a pag. 92 e impostare il cellulare in modalità Trasferimento dati.

Per informazioni sull'assistenza software, visitare il seguente sito Web:

<http://www.sharp-mobile.com>

Installazione del software

1. Inserire il CD-ROM fornito in dotazione nell'unità CD-ROM.
Viene quindi visualizzata la schermata GX25 CD-ROM.
Se questa schermata non compare, fare doppio clic su [Launcher.exe] nella schermata dei contenuti del CD-ROM.
2. Premere il pulsante desiderato.
L'installazione ha inizio.
3. Seguire le istruzioni visualizzate sullo schermo per portare a termine l'installazione.

Nota

- *Il telefono potrebbe non riconoscere i dati del cavo dati USB, se quest'ultimo viene collegato durante l'esecuzione di un'applicazione (Fotocamera, Il mio archivio, ecc.). Collegare il cavo dati USB con il telefono in modalità Stand-by.*

Connessione a infrarossi

- *Le porte a infrarossi devono essere allineate tra loro.*

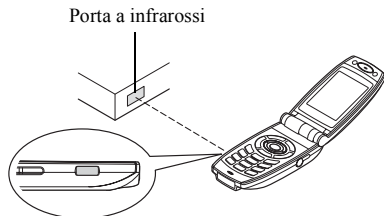

- *Le applicazioni (Fotocamera, Il mio archivio ecc.) non vengono eseguite se il telefono è collegato al PC mediante l'interfaccia della tecnologia wireless Bluetooth, la porta a infrarossi o il cavo USB.*

- *Le porte a infrarossi devono essere a non più di 20 cm l'una dall'altra, con un angolo massimo di 30°.*

Modem GSM/GPRS

- *Si consiglia di non effettuare o ricevere chiamate mentre si utilizza il GX25 come modem GSM/GPRS, poiché l'operazione potrebbe venire interrotta.*

Handset Manager

- *Potrebbe non essere possibile trasmettere file di grandi dimensioni dal PC al telefono.*
- *Quando si collega il telefono a un PC, occorre selezionare il metodo di connessione per PC Software. (pag. 92)*

Risoluzione dei problemi

Problema	Soluzione
Il telefono non si accende.	<ul style="list-style-type: none"> Assicurarsi che la batteria sia inserita correttamente e che sia carica.
Il codice PIN o PIN2 non viene accettato.	<ul style="list-style-type: none"> Assicurarsi di aver inserito il codice giusto (4-8 cifre). Se si digita un codice errato per tre volte consecutive, la carta SIM e le funzioni protette vengono bloccate. Se non si possiede il codice PIN, rivolgersi al rivenditore presso cui è stata acquistata la carta SIM.
La carta SIM è bloccata.	<ul style="list-style-type: none"> Digitare il codice PUK (8 cifre) fornito dal gestore (se previsto). Se l'operazione va a buon fine, digitare il nuovo codice PIN e verificare che il telefono funzioni correttamente. Diversamente, contattare il rivenditore.
Il display si legge con difficoltà.	<ul style="list-style-type: none"> Regolare la luminosità della retroilluminazione del display, quindi il contrasto LCD del display esterno.

Problema	Soluzione
Il telefono non consente di accedere alle varie funzioni in seguito all'accensione.	<ul style="list-style-type: none"> Controllare l'indicatore dell'intensità del segnale radio: è possibile che ci si trovi in un'area non coperta dai servizi sottoscritti. Verificare se all'accensione viene visualizzato qualche messaggio di errore. In caso affermativo, contattare il rivenditore. Verificare che la carta SIM sia inserita correttamente.
Non è possibile effettuare o ricevere chiamate.	<ul style="list-style-type: none"> Se all'accensione del telefono viene visualizzato il messaggio "Errore SIM" significa che la carta SIM è bloccata o danneggiata. Contattare il rivenditore o il gestore della rete. Verificare le impostazioni delle funzioni "Blocca chiamate", "Num. Autorizzato" e "Deviazione chiamate", e controllare il livello di carica della batteria. Verificare che il telefono non sia impegnato in un'operazione di trasmissione dati via infrarossi (IrDA), mediante l'interfaccia per la tecnologia wireless <i>Bluetooth</i> o tramite il cavo dati. Se si utilizza una carta SIM prepagata, verificare il credito residuo.

Problema	Soluzione
La qualità della ricezione è scarsa.	<ul style="list-style-type: none"> La qualità del segnale può essere dovuta alla scarsa copertura del luogo in cui ci si trova (ad esempio in macchina o in treno). Spostarsi in un luogo in cui il segnale sia più forte.
Impossibile accedere alla rete.	<ul style="list-style-type: none"> Verificare che l'account sia registrato e controllare le località in cui il servizio è disponibile.
Impossibile inviare o ricevere SMS.	<ul style="list-style-type: none"> Verificare che la registrazione al servizio SMS sia stata effettuata correttamente, assicurarsi che la rete supporti il servizio e controllare che il numero del centro servizi sia stato impostato correttamente. In caso negativo, contattare il proprio gestore.
Impossibile connettersi al provider dei servizi MMS.	<ul style="list-style-type: none"> La configurazione del servizio MMS potrebbe non essere stata effettuata correttamente o in modo completo, oppure la rete potrebbe non supportare il servizio. Verificare il numero del punto di accesso del provider. Contattare il provider per verificare la configurazione.
Memoria insufficiente.	<ul style="list-style-type: none"> Eliminare i dati non necessari.

Problema	Soluzione
La chiamata viene interrotta in maniera imprevista.	<ul style="list-style-type: none"> Se nelle vicinanze del telefono si trovano oggetti magnetizzati (es. collane per magnetoterapia), è possibile che le chiamate vengano interrotte. Si raccomanda di non lasciare il telefono in prossimità di questo tipo di oggetti.
Nella Rubrica non compare alcuna voce.	<ul style="list-style-type: none"> Verificare che la posizione della Rubrica sia stata selezionata correttamente (memoria del cellulare o della carta SIM) e che le impostazioni della sezione "Visualizza gruppi" siano corrette.
Errore di trasmissione fax.	<ul style="list-style-type: none"> Prima di trasmettere dati via fax, occorre configurare il software di trasmissione fax attivando la funzione software di controllo flusso. Per la trasmissione di dati via fax si consiglia di utilizzare il cavo dati opzionale.

Problema	Soluzione
<p>Non è possibile ricevere i dati OBEX.</p>	<p>Non è possibile ricevere dati OBEX nei seguenti casi:</p> <ul style="list-style-type: none"> • Chiamata entrante, chiamata uscente, chiamata in corso • Applicazione Java™ in esecuzione • Modalità di comunicazione WAP abilitata • Durante la trasmissione di MMS • Durante la trasmissione di messaggi email • Durante la ricerca di dispositivi abilitati alla tecnologia wireless <i>Bluetooth</i> e la visualizzazione dell'elenco dei dispositivi (M 9-1-1) • Durante la connessione a dispositivi tramite il metodo di connessione selezionato (M 9-1-3)

Istruzioni di sicurezza e condizioni di utilizzo

Il telefono è conforme alle norme internazionali, tuttavia dovrà essere utilizzato in condizioni normali e in conformità con le istruzioni sotto riportate.

CONDIZIONI DI UTILIZZO

Onde elettromagnetiche

- Non accendere il telefono a bordo degli aerei, poiché potrebbe interferire con la strumentazione elettronica di bordo. L'uso dei telefoni a bordo degli aerei è proibito dalla legge. I trasgressori verranno puniti.
- Non accendere il telefono negli ospedali, a meno che non siano previste delle aree apposite.
- I telefoni cellulari possono influire sul funzionamento di alcune apparecchiature mediche (pacemaker, apparecchi acustici, pompe per insulina, ecc.). Se il telefono è acceso, non portarlo in prossimità di apparecchiature mediche o in zone in cui vengono utilizzate apparecchiature di questo tipo. I portatori di apparecchio acustico o pacemaker dovranno utilizzare il telefono sul lato del corpo opposto a quello in cui si trova l'apparecchio. All'accensione, il telefono deve essere SEMPRE mantenuto a una distanza di almeno 15,24 cm dal pacemaker.

- Non accendere il telefono in presenza di gas o sostanze infiammabili.
- Nelle stazioni di servizio, industrie chimiche o altri luoghi a rischio di esplosione si raccomanda di osservare le norme in vigore.

Cura del prodotto

- Non permettere ai bambini di utilizzare il telefono senza la supervisione di un adulto.
- Non tentare di smontare o riparare il telefono. Le riparazioni possono essere effettuate solo dal personale dei centri di assistenza autorizzati.
- Non lasciare cadere il telefono ed evitare gli urti. Evitare di piegare il guscio e di premere il display o i tasti con troppa forza, poiché si rischia di danneggiare il telefono.
- Non usare solventi per pulire il telefono. Per la pulizia, utilizzare solo un panno morbido e asciutto.
- Non tenere il telefono in tasca, poiché si rischia di danneggiarlo quando ci si siede. Il display è di vetro ed è molto fragile.
- Evitare di toccare il connettore esterno situato sul lato posteriore del telefono, poiché i componenti più delicati possono venire danneggiati dall'elettricità statica.

Batteria

- Si raccomanda di utilizzare il telefono solo con batterie, caricabatterie e accessori consigliati dal produttore. Il produttore non si assume alcuna responsabilità per danni provocati dall'uso di caricabatterie, batterie o accessori diversi da quelli specificati.
- **La configurazione della rete e l'utilizzo del telefono influiscono sull'autonomia sia in conversazione che in stand-by.**
Utilizzando i giochi o la fotocamera, la batteria si scaricherà più in fretta.
- **Quando compare la segnalazione di batteria scarica, provvedere a ricaricarla il più presto possibile.** Se si continua a utilizzare il telefono ignorando la segnalazione, il telefono potrebbe cessare di funzionare e i dati e le impostazioni memorizzati potrebbero andare persi.
- Prima di estrarre la batteria, verificare che il telefono sia spento.
- Dopo aver sostituito la batteria, provvedere a ricaricarla il più presto possibile dopo aver rimosso quella vecchia.
- Non toccare i terminali della batteria. Se si toccano i terminali scoperti con un materiale conduttivo, le batterie possono provocare danni o ustioni. Quando non è inserita nel telefono, la batteria deve essere protetta con una custodia realizzata in materiale non conduttivo al fine di conservarla e trasportarla in modo sicuro.

- La temperatura ottimale per l'uso e la conservazione delle batterie è di circa 20°C.
- Le prestazioni delle batterie diminuiscono con le basse temperature, soprattutto se inferiori a 0°C. In tali condizioni il telefono potrebbe risultare temporaneamente inutilizzabile, indipendentemente dalla carica residua delle batterie.
- L'uso del telefono a temperature estreme riduce la vita utile delle batterie.
- La batteria può essere caricata e scaricata centinaia di volte, ma è comunque un prodotto soggetto a usura. Se l'autonomia si riduce notevolmente (sia in conversazione che in stand-by), è opportuno acquistare una batteria nuova.

PERICOLO

SE LA BATTERIA VIENE SOSTITUITA CON UN MODELLO
NON IDONEO
SI POTREBBERO PROVOCARE ESPLOSIONI.
ATTENERSI ALLE ISTRUZIONI
PER LO SMALTIMENTO

Vedere paragrafo “Smaltimento delle batterie” a pag. 12.

Istruzioni per l'uso dell'antenna

- Durante l'uso del telefono, evitare di coprirne la parte superiore (pag. 8 e pag. 10 n. 24) con la mano poiché ciò potrebbe ridurre le prestazioni dell'antenna. La qualità del suono può risultare inferiore; inoltre, l'autonomia si riduce notevolmente, sia in conversazione che in stand-by, poiché il telefono consuma più energia del necessario.
- Si raccomanda di utilizzare solo l'antenna fornita da Sharp, o comunque un modello consigliato da Sharp per questo telefono. Utilizzando modelli non consigliati o modificati si rischia di danneggiare il telefono. Inoltre, il funzionamento potrebbe non risultare conforme a quanto previsto dalla legge, e le radiazioni emesse potrebbero essere superiori ai livelli SAR previsti; inoltre si potrebbe determinare un calo delle prestazioni generali del telefono.
- Se l'antenna viene danneggiata, le prestazioni del telefono potrebbero risultare inferiori.
- Parlando direttamente nel microfono, l'utente dovrà impugnare il telefono in modo che l'antenna sia direzionata verso l'alto puntandola oltre la sua spalla.
- Si raccomanda di spegnere il telefono nelle zone a rischio di esplosione o in zone in cui è richiesto di disattivare i sistemi di comunicazione radio bilaterali.

Funzionamento della fotocamera

- Si raccomanda di leggere quanto indicato in merito alla qualità d'immagine, al formato dei file ecc. prima di utilizzare il prodotto.
Le immagini scattate possono essere salvate in formato JPEG.

- Si raccomanda di mantenere la mano ferma mentre si scatta.
In caso contrario, l'immagine potrebbe risultare mossa. Per scattare le foto, impugnare bene il telefono oppure usare l'autoscatto.
- Pulire il copriobiettivo prima di scattare.
Le ditate, macchie di unto ecc. impediscono una messa a fuoco corretta. Per pulire l'obiettivo prima di scattare utilizzare un panno morbido.

Varie

- Come con qualunque altra unità di memorizzazione dati elettronica, in condizioni particolari i dati possono andare persi o risultare inutilizzabili.
- Prima di collegare il telefono a un PC o periferica, leggere attentamente il manuale di istruzioni dell'altro apparecchio.
- Se si lascia il telefono senza batteria per periodi prolungati o si azzerano le impostazioni del telefono, può essere necessario ripetere l'inizializzazione dell'orologio e del calendario. In tal caso occorre ripetere l'impostazione di data e ora.
- Si raccomanda di usare esclusivamente il corredo viva voce personale specifico per il telefono (opzionale). Se si utilizza un viva voce diverso da quello previsto alcune funzionalità del telefono potrebbero non essere disponibili.
- Non far lampeggiare la luce del telefono negli occhi, poiché potrebbe danneggiare la vista o causare capogiri in grado di provocare incidenti o ferite.

CONDIZIONI AMBIENTALI

- Si raccomanda di non lasciare il telefono in prossimità di fonti di calore. Non lasciarlo sul cruscotto della macchina o vicino a stufe o simili. Non lasciarlo in luoghi molto umidi o polverosi.
- Il prodotto non è a tenuta stagna: non utilizzarlo o lasciarlo in luoghi in cui può essere soggetto a spruzzi di liquidi come l'acqua. Il telefono può venire danneggiato anche da pioggia, acqua nebulizzata, succhi, caffè, vapore, sudore, ecc.

PRECAUZIONI PER L'UTILIZZO IN AUTOMOBILE

- Sarà cura dell'utente verificare le norme del codice della strada del paese in cui ci si trova circa l'uso dei telefoni cellulari in auto. Durante la marcia, concentrarsi completamente sulla guida. Prima di effettuare o rispondere a una chiamata, si consiglia di fermarsi, parcheggiare la macchina e spegnere il motore.
- Il telefono può interferire con la strumentazione elettronica dell'auto (ad es. dispositivi di sicurezza come l'ABS o gli air-bag). Onde evitare problemi, si raccomanda di chiedere informazioni al proprio rivenditore o alla casa costruttrice dell'auto prima di collegare il telefono.
- L'installazione degli accessori da macchina deve essere effettuata da tecnici qualificati.

Il produttore declina ogni responsabilità in caso di danni derivanti da un uso improprio o non conforme alle istruzioni qui riportate.

SAR

Questo telefono cellulare Sharp è stato progettato, realizzato e collaudato in modo da garantire il rispetto dei limiti di esposizione ai campi elettromagnetici previsti dal Consiglio dell'Unione Europea. Tali limiti sono specificati da apposite linee guida, sviluppate da organizzazioni scientifiche indipendenti. I valori sono stati calcolati prevedendo un ampio margine di sicurezza, al fine di tutelare la salute degli utenti del telefono e di chi li circonda, tenendo conto delle variazioni a livello di età e di condizioni di salute, dei vari gradi di sensibilità individuale e delle condizioni ambientali. L'unità di misura dell'esposizione alle radiofrequenze adottata nelle normative europee per i telefono cellulari è il SAR (Specific Absorption Rate). Il limite SAR previsto per la popolazione attualmente è di 2 W/kg. Tale valore è mediato su una determinata massa di tessuto (generalmente 10 grammi). Il SAR di questo telefono cellulare Sharp è di 0,729 W/kg. Sono state eseguite delle prove al fine di garantire che il limite non venga superato nemmeno quando il telefono sviluppa l'energia nominale massima certificata. Tuttavia, in condizioni di utilizzo normale l'energia emessa è minore, poiché il telefono Sharp è stato progettato per utilizzare solo l'energia necessaria per comunicare con la rete.

PRECAUZIONI PER L'USO NEGLI STATI UNITI.

FCC Declaration of Conformity

This mobile phone GX25 with PC/Data interface cable XN-1DC30 complies with part 15 of the FCC Rules.

Operation is subject to the following two conditions:

- (1) This device may not cause harmful interference, and
- (2) this device must accept any interference received, including interference that may cause undesired operation.

Responsible Party:

SHARP ELECTRONICS CORPORATION

Sharp Plaza, Mahwah, New Jersey 07430

TEL: 1-800-BE-SHARP

Tested To Comply With FCC Standards
FOR HOME OR OFFICE USE



FCC Notice

The phone may cause TV or radio interference if used in close proximity to receiving equipment. The FCC can require you to stop using the phone if such interference cannot be eliminated.

Information To User

This equipment has been tested and found to comply with the limits of a Class B digital device, pursuant to Part 15 of the FCC Rules. These limits are designed to provide reasonable protection against harmful interference in a residential installation. This equipment generates, uses and can radiate radio frequency energy and, if not installed and used in accordance with the instructions, may cause harmful interference to radio communications.

However, there is no guarantee that interference will not occur in a particular installation; if this equipment does cause harmful interference to radio or television reception, which can be determined by turning the equipment off and on, the user is encouraged to try to correct the interference by one or more of the following measures:

1. Reorient/Relocate the receiving antenna.
2. Increase the separation between the equipment and receiver.
3. Connect the equipment into an outlet on a circuit different from that to which the receiver is connected.
4. Consult the dealer or an experienced radio/TV technician for help.

CAUTION: Changes or modifications not expressly approved by the manufacturer responsible for compliance could void the user's authority to operate the equipment.

Exposure to Radio Waves

THIS MODEL PHONE MEETS THE GOVERNMENT'S REQUIREMENTS FOR EXPOSURE TO RADIO WAVES.

Your wireless phone is a radio transmitter and receiver. It is designed and manufactured not to exceed the emission limits for exposure to radio frequency (RF) energy set by the Federal Communications Commission of the U.S. Government. These limits are part of comprehensive guidelines and establish permitted levels of RF energy for the general population. The guidelines are based on standards that were developed by independent scientific organizations through periodic and thorough evaluation of scientific studies. The standards include a substantial safety margin designed to assure the safety of all persons, regardless of age and health.

The exposure standard for wireless mobile phones employs a unit of measurement known as the Specific Absorption Rate, or SAR. The SAR limit set by the FCC is 1.6W/kg.* Tests for SAR are conducted using standard operating positions specified by the FCC with

the phone transmitting at its highest certified power level in all tested frequency bands. Although the SAR is determined at the highest certified power level, the actual SAR level of the phone while operating can be well below the maximum value. This is because the phone is designed to operate at multiple power levels so as to use only the power required to reach the network. In general, the closer you are to a wireless base station antenna, the lower the power output.

Before a phone model is available for sale to the public, it must be tested and certified to the FCC that it does not exceed the limit established by the government-adopted requirement for safe exposure. The tests are performed in positions and locations (e.g., at the ear and worn on the body) as required by the FCC for each model. The highest SAR value for this model phone when tested for use at the ear is 0.618 W/kg and when worn on the body, as described in this user guide, is 0.282 W/kg. Body-worn Operation; This device was tested for typical body-worn operations with the back of the phone kept 1.5 cm from the body. To maintain compliance with FCC RF exposure requirements, use accessories that maintain a 1.5 cm separation distance between the user's body and the back of the phone. The use of belt-clips, holsters and similar accessories should not contain metallic components in its assembly.

The use of accessories that do not satisfy these requirements may not comply with FCC RF exposure requirements, and should be avoided. While there may be differences between the SAR levels of various phones and at various positions, they all meet the government requirement for safe exposure.

The FCC has granted an Equipment Authorization for this model phone with all reported SAR levels evaluated as in compliance with the FCC RF emission guidelines. SAR information on this model phone is on file with the FCC and can be found under the Display Grant section of <http://www.fcc.gov/oet/fccid> after searching on FCC ID APYHRO00036.

Additional information on Specific Absorption Rates (SAR) can be found on the Cellular Telecommunications & Internet Association (CTIA) web-site at <http://www.phonefacts.net>.

* In the United States and Canada, the SAR limit for mobile phones used by the public is 1.6 watts/kg (W/kg) averaged over one gram of tissue. The standard incorporates a substantial margin of safety to give additional protection for the public and to account for any variations in measurements.

Indice analitico

A

Accensione e spegnimento del telefono 14
Accessori 7
Allarmi 76
Applicazioni Java™ 72

B

Batteria 11
Blocca cellulare 112

C

Calcolatrice 77
Calendario 84
Carta SIM 11
Cell Broadcast 57
Chiamate di emergenza 19
Chiamate internazionali 19
Codice cellulare 112
Codice PIN 111
Codice PIN2 111
Come scattare le foto 39
Configurazione delle chiamate 102
 Avviso di chiamata 103
 Blocco chiamate 104
 Mostra il tuo numero 103

Ricomposizione automatica 105
Ripristino 106
Segnalazione acustica minuti 105

Trasferimenti 102
Configurazione delle reti 107
Connessione al PC 113
Contatore dati 88
Contatori chiamate 88
Costo chiamate 89

D

Data e ora 106

E

Editor melodia 79
Email 55
 Creazione 55
 Impostazioni 56
 Lettura 56

F

Filmati 68
Funzione Infrarossi 92
Funzione wireless Bluetooth 90
Funzioni per le chiamate 19
 Chiamata in attesa 22

Composizione rapida 19
Disattivazione del microfono 24
Effettuare una chiamata 19
Mettere in attesa 22
Regolazione del volume dell'auricolare 21
Ricomposizione 20
Risposta 20
Teleconferenza 23

G

Guida telefono 83

I

Immagini 63
Impostazione del display
 Contrasto 102
 Immagini 99
 Luminosità della retro-illuminazione 101
Messaggio di benvenuto 100
Retro-illuminazione 100
Ripristino 102
Salva schermo 101
Sfondo 99

Timeout retro-illuminazione
101
Visualizzazione dell'orologio
100

Indicatori del display 15

L

Lingua 107
Lingue di scrittura 26
Lista chiamate 87

M

Menu e tasti di accesso rapido 28
Messaggi MMS 47
 Attivazione e disattivazione
 della funzione
 Presentazione 48
Conferma della ricezione del
rapporto di consegna 50
Creazione 47
Download 50
Impostazione 50
Inserimento di dati in allegato 49
Invio con cartolina postale
MMS 51
Lettura 49

Salvataggio in Rubrica del
numero di telefono o
dell'indirizzo email di un
mittente 50

Messaggi SMS 52

 Creazione 53
 Estrazione dei numeri di
 telefono 54
 Impostazione 54
 Lettura 53

Modalità di scrittura 26

Modelli di testo 70

N

Natel 76
Numeri brevi 88
Numeri personali 88

P

PC Software 92
Porta a infrarossi 10
Profili
 Annullamento eco 98
 Attivazione 93
 Avvisi 95
 Melodia di accensione 97
 Melodia di spegnimento 97
 Personalizzazione 93

Ripristino 93
Risposta con qualsiasi tasto 98
Suonerie 94
Tono tasti 96
Vibrazione 94
Volume suoneria 93
Volume suoni 97

R

Registratore voce 78
Registrazione filmati 43
Ripristino totale 112
Risoluzione dei problemi 116
Rubrica 31
 Assegnazione di una suoneria 35
 Cambiare l'elenco 31
 Chiamata di gruppo 35
 Come cambiare l'ordine dei
 nomi 32
 Composizione 34
 Copia 33
 Creazione 32
 Eliminazione 34
 Invio 37
 Modifica 34
 Ricerca 33
 Ricezione 37

- Selezione della memoria per il salvataggio 31
- Stato memoria 36
- Visualizzazione dei gruppi 34

S

- Screensavers 73
- Sicurezza 111
 - Attivazione/disattivazione del codice PIN 111
 - Blocca cellulare 112
 - Modifica del codice PIN2 111
- Softkey destro 9
- Softkey sinistro 9
- Specchio per autoritratti 40
- Stato memoria 71
- Suoni 66

T

- Tasti di navigazione 9
- Tasto centrale 9, 15
- Tasto Segreteria 9

V

- Vodafone Live! 59
- Vodafone SIM 76
- Volume dell'auricolare 21