

**MIO★STAR**



**HANDHELD 18 V**

Handstaubsauger | Aspirateur manuel  
Miniaspirapolvere





# Mio Star Handstaubsauger **HANDHELD** 18 V

## Gratulation!

Mit diesem Gerät haben Sie ein Qualitätsprodukt erworben, welches mit grösster Sorgfalt hergestellt wurde. Es wird Ihnen bei richtiger Pflege lange Zeit gute Dienste erweisen. Vor der ersten Inbetriebnahme bitten wir Sie jedoch, die vorliegende

Bedienungsanleitung gut durchzulesen und vor allem die Sicherheitshinweise genau zu beachten.

**Personen, die mit der Bedienungsanleitung nicht vertraut sind, dürfen das Gerät nicht benutzen.**

Deutsch

## Inhaltsverzeichnis

	Seite		Seite
<b>Sicherheitshinweise</b>	<b>4</b>	<b>Reinigung</b>	<b>10</b>
<b>Hinweise zu dieser Anleitung</b>	<b>5</b>	- Schmutzbehälter abnehmen	10
<b>Auspacken</b>	<b>5</b>	- Filter und Behälter reinigen	10
<b>Übersicht der Geräte- und Bedienteile</b>	<b>6</b>	- Schmutzbehälter einsetzen	11
<b>Inbetriebnahme</b>	<b>7</b>	- Gehäuse und Ladestation	11
- Vor der ersten Inbetriebnahme	7	<b>Aufbewahrung / Wartung / Störungen</b>	<b>11</b>
- Verwendungszweck	7	<b>Entsorgung / Recycling</b>	<b>12</b>
- Ladegerät anschliessen	8	<b>Technische Daten</b>	<b>12</b>
- Ladestation an Wand montieren	8	<b>Konformität</b>	<b>13</b>
- Akku aufladen	8		
- LED-Ladeanzeige	9		
- Staubsaugen	9		

## Wussten Sie schon?

Unter [www.migros-service.ch](http://www.migros-service.ch) finden Sie eine grosse Auswahl an Zubehör und Ersatzteilen. Somit können Sie die Lebenszeit Ihres Gerätes deutlich verlängern.

Einfach die Produktbezeichnung oder Artikel-Nr. des Gerätes ins Suchfeld eingeben und das gewünschte Ersatzteil / Zubehör bestellen.

## Sicherheitshinweise

Deutsch



**Bitte lesen Sie diese Hinweise aufmerksam durch, bevor Sie Ihr Gerät an das Netz anschliessen. Sie enthalten wichtige Sicherheits- und Betriebshinweise.**

- Bedienungsanleitung vollständig durchlesen und für Nachbenutzer aufbewahren
- ⚠ VORSICHT! Darauf achten, dass Kinder keine Gelegenheit erhalten, mit dem Gerät zu spielen. Gerät an einem für Kinder unzugänglichen Ort aufbewahren
- Dieses Gerät kann von Kindern ab 8 Jahren und Personen mit eingeschränkten physischen, sensorischen oder geistigen Fähigkeiten oder ihrer Unerfahrenheit oder Unkenntnis benutzt werden, wenn sie beaufsichtigt oder bezüglich des sicheren Gebrauchs des Gerätes unterwiesen wurden und die daraus resultierenden Gefahren verstanden haben. Kinder dürfen nicht mit dem Gerät spielen. Reinigung und Benutzer-Wartung dürfen nicht durch Kinder durchgeführt werden, es sei denn, sie sind beaufsichtigt
- Vor jeder Inbetriebnahme das Gerät auf einwandfreien Zustand kontrollieren.
- Es darf nicht in Betrieb genommen werden, wenn:
  - es einmal heruntergefallen ist
  - es sichtbare Schäden aufweist
  - das Netzkabel oder das Ladegerät beschädigt sind
- In diesen Fällen das Gerät vom MIGROS-Service überprüfen lassen.
- **Gerät nur über das Original-Ladegerät an Wechselstrom (100-240 Volt) anschliessen**
- ACHTUNG! Niemals glühende, scharfe und spitze Gegenstände, keine Gase oder explosive Dämpfe aufsaugen
- ACHTUNG! Niemals Toner-Staub von Laserdruckern und Kopiergeräten oder Bau- und Betonstaub einsaugen
- ACHTUNG! Keinen sehr feinen Staub aufsaugen (Zement, Gips, Asche etc.)
- ⚠ WARNUNG! Motoreinheit oder Ladestation niemals ins Wasser tauchen oder unter fließendem Wasser reinigen
- Zum Saugen das Gerät stets von der Ladestation nehmen
- Ladegerät nicht mit nassen Händen oder am Kabel aus der Steckdose ziehen
- Der Akkusauger ist ausdrücklich für den privaten Gebrauch bestimmt



## Sicherheitshinweise

---

- ⚠ VORSICHT! Mit Düse nicht in die Nähe von Augen und Ohren gelangen. Verletzungsgefahr!
- Gerät nicht auf heiße Oberflächen (z.B. Herdplatten) oder in der Nähe von offenen Flammen abstellen
- Nur Original-Ersatzteile benutzen
- ⚠ WARNUNG! Akkus nicht ins offene Feuer werfen und vor Hitze schützen. Explosionsgefahr!
- **Akkus können nicht durch den Benutzer ausgetauscht werden**
- Keine Flüssigkeiten aufsaugen, die Schaumwaschmittel enthalten

## Hinweise zu dieser Anleitung

---

Diese Bedienungsanleitung kann nicht jeden denkbaren Einsatz berücksichtigen. Für weitere Informationen oder bei Problemen, die in dieser Bedienungsanleitung nicht oder nicht ausführlich genug behandelt werden,

wenden Sie sich bitte an die M-Info-line (Telefonnummer auf der Rückseite dieser Anleitung).

**Bewahren Sie diese Bedienungsanleitung sorgfältig auf und geben Sie diese allenfalls an Nachbenutzer weiter.**

## Auspacken

---

- **Gerät und Zubehör aus der Verpackung nehmen**
  - Bitte überprüfen Sie nach dem Auspacken, ob alle Teile vorhanden sind (siehe Abbildung nächste Seite)
  - **Kontrollieren Sie, ob die Netzspannung** (100-240 V) mit der Gerätespannung übereinstimmt (siehe Leistungsschild des Ladegerätes)
  - ⚠ **WARNUNG! Vernichten Sie sämtliche Plastikbeutel und Verpackungsmaterialien**, denn diese könnten für Kinder zu einem gefährlichen Spielzeug werden! Erstickungsgefahr!
  - **Zubehörteile** mit warmem Wasser und etwas Spülmittel abwaschen. Grundgerät mit feuchtem Tuch auswischen
- Tipp:**
- Bewahren Sie die Verpackung (Karton, Styropor) für spätere Transporte auf (z.B. für Umzüge, Service usw.)



## Übersicht der Geräte- und Bedienteile

Deutsch

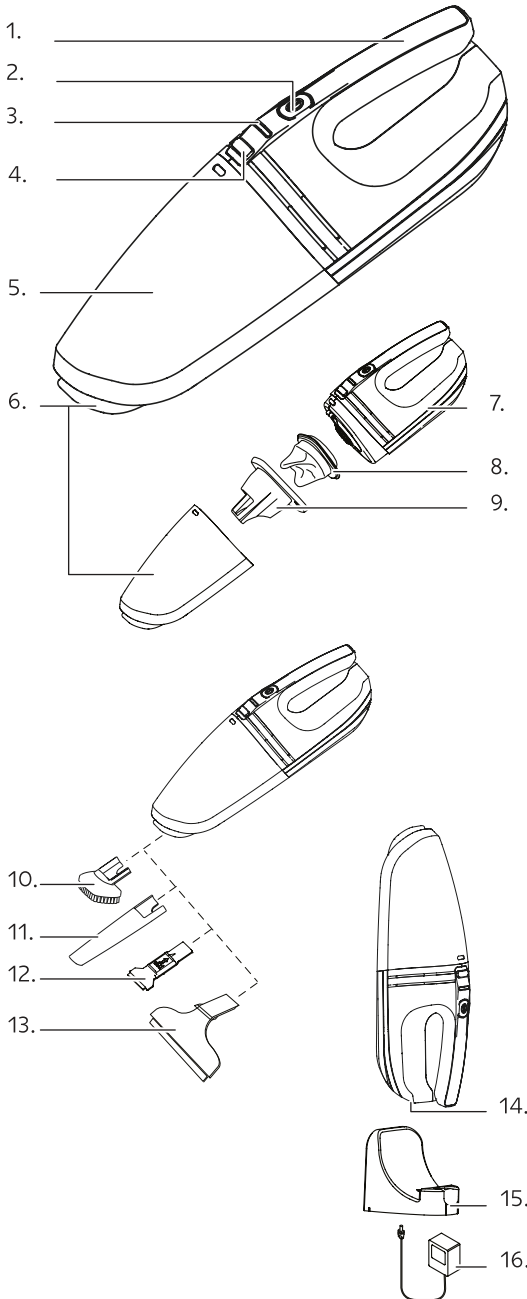

### Gerät:

1. Handgriff
2. Ein-/Austaste 
3. Ladeanzeige (LED)
4. Drucktaste zum Öffnen des Schmutzbehälters
5. Schmutzbehälter
6. Saugöffnung
7. Motoreinheit
8. Textilfilter
9. Flüssigkeitsseparator
10. Bürstenaufsatz/Textildüse
11. Fugendüse
12. kleine Nasssaugdüse
13. grosse Nasssaugdüse
14. Stromanschluss (Rückseite)
15. Ladestation / Wandhalterung
16. Ladegerät

## Inbetriebnahme



### Vor der ersten Inbetriebnahme

**WARNUNG!** Bitte beachten Sie, dass unsachgemäßer Umgang mit Strom tödlich sein kann. Bitte lesen Sie daher die Sicherheitshinweise auf Seite 4 und die nachfolgenden Sicherheitsmassnahmen:

- Akkusauger nur in trockenen Räumen verwenden
- **ACHTUNG!** Keine spitze, scharfe, brennende oder glimmende Gegenstände einsaugen (wie Scherben, Nadeln, Zigaretten, brennende Asche etc.)
- **ACHTUNG!** Keinen sehr feinen Staub aufsaugen (Zement, Gips, Asche etc.)
- **ACHTUNG!** Sauger nicht nach oben kippen, wenn sich Flüssigkeit im Schmutzbehälter befindet, da sonst der Motor Schaden nimmt

Deutsch

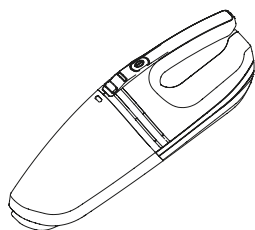

### Verwendungszweck

Mit diesem Akkusauger können kleinere Staub- und Flüssigkeitsmengen aufgesaugt werden. Folgendes Zubehör steht zur Verfügung:



#### Fugendüse

Die Fugendüse eignet sich zum Aussaugen von Fugen, Ecken und schwer zugänglichen Stellen.

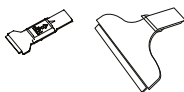

#### Nasssaugdüse klein/gross

Die Nasssaugdüse in die Saugöffnung einschieben und wie beim Schmutzsaugen arbeiten.



#### Bürstenaufsatz/Textildüse

Wird für Polster, Kissen, Vorhänge etc. verwendet. Mit dem Bürstenaufsatz/Textildüse lassen sich auch Autositze einfach saugen.



## Inbetriebnahme

Deutsch

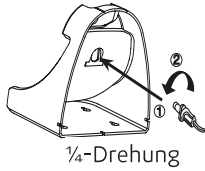

### 1. Ladegerät anschliessen

- Ladestecker des Ladegerätes in die Buchse auf der Rückseite der Ladestation stecken
- Stecker mit einer 1/4-Drehung im Gegenuhrzeigersinn festklemmen

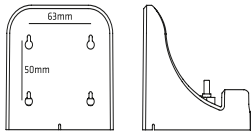

### 2. Ladestation an Wand montieren

Die Ladestation kann an die Wand gehängt werden:

- Löcher markieren (Abstand: 63 mm (Breite) / 50 mm (Höhe))
- Bei Mauern müssen zuerst Dübel-Löcher (ø 50 mm) gebohrt werden
- Dübel einsetzen (bei Mauern) und dann Ladestation anschrauben

#### Wichtig:

- Bevor die Station aufgehängt wird, Kabellänge von Ladegerät zur Steckdose beachten
- Abstand nach oben 300 mm nach unten 150 mm einhalten

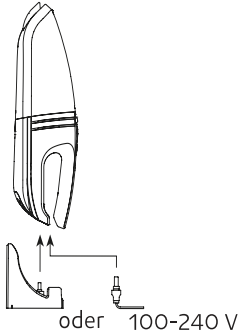

**mindestens  
6 Std. laden**

### 3. Akku aufladen

- Zum Aufladen des Akkus muss der Sauger ausgeschaltet werden
- Akkusauger in die Ladestation einschieben (mit Rückseite voran), bis er einrastet
- Ladegerät in Steckdose stecken
- Die rote Ladeanzeige leuchtet auf und zeigt den Ladevorgang an
- Vor der ersten Inbetriebnahme ist eine **Ladezeit von mindestens 6 Stunden** erforderlich

#### Hinweis:

- Die Kapazität des Akkus kann verbessert werden, indem er monatlich einmal vollständig entladen und nachher wieder voll aufgeladen wird (min. 6 Stunden)





## 4. LED-Ladeanzeige:

Status	LED color
Eingeschaltet	blau
Akku schwach geladen	blau blinkend
Akku leer	rot blinkend
Laden	rot
Akku geladen	blau

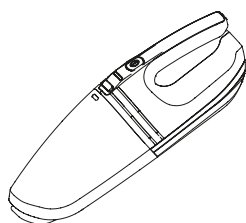

## 4. Staubsaugen

### 4.1 Saugen von Schmutz

- Akkusauger aus der Halterung nehmen
- Saugöffnung auf die zu reinigende Fläche setzen
- Ein-/Austaste  drücken und mit dem Staubsaugen beginnen

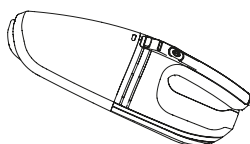

### Hinweis:

- Saugöffnung beim Ausschalten oder bei Unterbrechungen nach oben halten, damit kein Schmutz aus dem Schmutzbehälter fällt

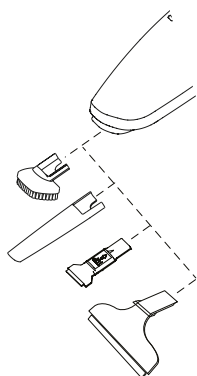

### 4.2 Saugen mit Bürstenaufsatz/Textildüse

- Bürstenaufsatz/Textildüse ganz in Öffnung stecken und saugen

### 4.3 Saugen mit Fugendüse

- Fugendüse wie abgebildet in die Saugöffnung stecken und saugen

### 4.4 Saugen von Flüssigkeiten

- Nasssaugdüse (gross oder klein) in die Saugöffnung stecken und saugen
- Es können kleinere Flüssigkeitsmengen aufgesaugt werden (bis ca. 80 ml). Muss mehr Wasser aufgesaugt werden, den Schmutzbehälter zwischendurch entleeren



## Inbetriebnahme / Reinigung

Deutsch

### ACHTUNG!

- **Akkusauger nicht nach oben kippen**, wenn sich Flüssigkeit im Schmutzbehälter befindet! Diese würde sonst in den Motor gelangen und hätte dessen Defekt zur Folge
- Nach dem Nasssaugen Schmutzbehälter umgehend entleeren und zum Austrocknen geöffnet lassen (s. «Reinigung»)

### Schmutzbehälter abnehmen

Schmutzbehälter nach Gebrauch entleeren.

- Gerät ausschalten und von der Ladestation nehmen
- Auf Oberseite die Entriegelungstaste drücken
- Schmutzbehälter nach vorne ziehen und abnehmen

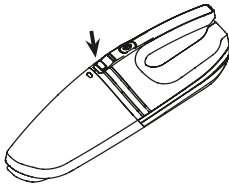

### Filter und Behälter reinigen

Vor jeder Reinigung Gerät ausschalten und aus der Ladestation nehmen.

- Textilfilter und Flüssigkeitsseparator aus Schmutzbehälter nehmen
- Schmutz von Textilfilter abklopfen
- Bei starker Verschmutzung Filter abwaschen, gut ausspülen und trocknen lassen
- Schmutzbehälter ausleeren und wenn nötig, ausspülen
- Anschliessend auswischen und gut trocknen lassen
- Textilfilter in Flüssigkeitsseparator stecken und beide zusammen in den Schmutzbehälter einsetzen
- **ACHTUNG!** Teile nicht in den Geschirrspüler geben

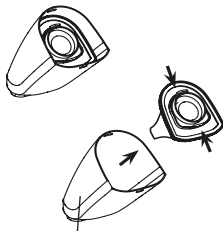

Schmutzbehälter

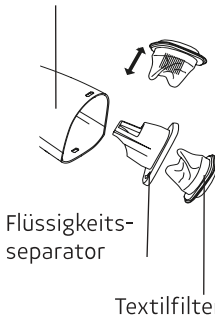

Flüssigkeitsseparator

Textilfilter





## Reinigung

### Schmutzbehälter einsetzen

- Die kleine Öffnung auf der Oberseite des Behälters in den **Steg des Saugers** einhängen
- Behälter nach oben schwenken und einschnappen lassen



### Gehäuse und Ladestation

- ⚠ **WARNUNG!** Motoreinheit oder Ladestation niemals ins Wasser tauchen oder unter fließendem Wasser reinigen. **Kurzschluss- und Stromschlaggefahr!**
- ⚠ **WARNUNG!** Vor der Reinigung der Ladestation Ladegerät aus der Steckdose ziehen
- **ACHTUNG!** Keine scheuernden Reinigungs- oder Reinigungshilfsmittel verwenden
- **ACHTUNG!** Nur mit **feuchtem Lappen reinigen und danach trocknen lassen**

Deutsch

## Aufbewahrung / Wartung / Störungen

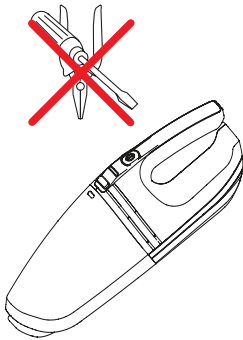

- Bei Nichtgebrauch das Gerät ausschalten
- Setzen Sie das Gerät weder direkter Sonneneinstrahlung noch hohen Temperaturen oder starker Luftfeuchtigkeit aus
- Das Gerät ist wartungsfrei und braucht nicht geschmiert oder geölt zu werden
- Reparaturen am Gerät dürfen nur durch den MIGROS-Service durchgeführt werden. Durch nicht fachgerechte Reparaturen und nicht verwenden von Original-Ersatzteilen, können Gefahren für den Benutzer entstehen
- Bei unfachgerechten Reparaturen kann keine Haftung für eventuelle Schäden übernommen werden. In diesem Fall erlischt auch der Garantieanspruch
- **WICHTIG:** Bei Störungen, defektem Gerät oder Verdacht auf Defekt oder nach einem Sturz sofort Netzstecker ziehen

### Benötigen Sie ein Zubehör oder Ersatzteil?

- Unter [www.migros-service.ch](http://www.migros-service.ch) können Sie zu diesem Gerät das passende Zubehör und Ersatzteil bestellen





## Entsorgung / Recycling

Deutsch



Dieses Produkt darf nicht mit Ihrem anderen Hausmüll entsorgt werden. Als Konsumentin und Konsument sind Sie dazu verpflichtet, alle Elektro- und Elektronikaltgeräte für die fachgerechte Entsorgung dieses gefährlichen Abfalls zurückzugeben. Händler, Hersteller und Importeure wiederum sind verpflichtet, ausgediente Elektro- und Elektronikaltgeräte, die sie im Sortiment führen, kostenlos zurückzunehmen. Das Sammeln und Wiederverwerten von Elektro- und Elektronikaltgeräten schont die natürlichen Ressourcen.

Ausserdem werden Gesundheit und Umwelt durch das Recycling von Elektro- und Elektronikaltgeräten geschützt. Weitere Informationen über Sammelstellen sowie die Entsorgung und Wiederverwertung von Elektro- und Elektronikaltgeräten erfahren Sie beim Bundesamt für Umwelt (BAFU), bei Ihrem örtlichen Entsorger, dem Fachhändler, wo Sie dieses Gerät gekauft haben, oder beim Hersteller des Geräts.

## Technische Daten

Nennspannung	- Ladegerät	100-240 Volt / 50 Hz
	- Akku	18 Volt
Akku-Typ		2000 mAh Li-ion
Saugleistung		ca. 4.5 kPa
Abmessungen (L x H x B)		ca. 385 x 125 x 107 mm
Staubbehälter-Nutzinhalt		450 ml
Wasserbehälter-Nutzinhalt		80 ml
M-Garantie		3 Jahre (ohne Akku)
Zubehör (im Preis inbegriffen)		Fugendüse, Nasssaugdüse (klein/gross) und Bürstenaufsatz/Textildüse

Im Interesse der technischen Weiterentwicklung sind Konstruktions- oder Ausführungsänderungen am Gerät vorbehalten.





## Konformität CE

---

Das Produkt entspricht den Bestimmungen der nachfolgenden Richtlinien. Die Konformität wird durch Übereinstimmung der aufgeführten Normen gewährleistet.

Deutsch

2014/35/EU	Niederspannungsrichtlinie (LVD)
2014/30/EU	Elektromagnetische Verträglichkeit (EMC)
2015/863/EU	Beschränkung (der Verwendung bestimmter) gefährlicher Stoffe in Elektro- und Elektronikgeräten (RoHS)
LVD	EN 60335-1 EN 60335-2-2 EN 62233
EMC	EN 55014-1 EN 55014-2 EN 61000-3-2 EN 61000-3-3

# MIGROS

Vertrieb/Distribution/Distribuzione:  
Migros-Genossenschafts-Bund, CH-8031 Zürich



Deutsch





# Mio Star Aspirateur manuel HANDHELD 18 V

## Félicitations!

En achetant cet appareil, vous venez d'acquérir un appareil de qualité, fabriqué avec soin. Bien entretenu, cet appareil vous rendra de grands services pendant de nombreuses années.

Veuillez lire attentivement ce mode d'emploi avant la première utilisation et bien respecter les consignes de sécurité.

**Les personnes n'ayant pas lu ce mode d'emploi ne doivent pas utiliser cet appareil.**

Français

## Sommaire

	page		page
<b>Consignes de sécurité</b>	<b>16</b>	<b>Nettoyage</b>	<b>22</b>
<b>A propos de ce mode d'emploi</b>	<b>17</b>	- Retirer le réservoir à poussière	22
<b>Déballage</b>	<b>17</b>	- Nettoyer le filtre et le réservoir	22
<b>Éléments de l'appareil et de commande</b>	<b>18</b>	- Replacer le réservoir à poussière	22
<b>Fonctionnement</b>	<b>19</b>	- Corps et station de charge	23
- Avant la première mise en marche	19	<b>Rangement / Entretien / Problèmes</b>	<b>23</b>
- Emploi	19	<b>Élimination / Recyclage</b>	<b>24</b>
- Brancher le chargeur	20	<b>Données techniques</b>	<b>24</b>
- Monter la station de charge au mur	20	<b>Conformité</b>	<b>25</b>
- Charger l'accumulateur	20		
- Témoin de charge LED	21		
- Aspirer	21		

## Le saviez-vous?

Sur le site [www.migros-service.ch](http://www.migros-service.ch), vous trouverez une large gamme d'accessoires et de pièces de rechange, ce qui vous permettra d'augmenter considérablement la durée de vie de votre appareil.

Pour commander et recevoir l'accessoire ou la pièce de rechange nécessaire, il suffit de taper dans la barre de recherche le nom du produit ou le numéro de l'article.

## Consigne de sécurité



**Avant de brancher l'appareil, nous vous prions de lire attentivement ce mode d'emploi qui contient des consignes de sécurité et des informations concernant son fonctionnement importantes.**

- Lire attentivement tout le mode d'emploi et le conserver pour les utilisateurs éventuels
  - ⚠ PRÉCAUTION! Veiller à ce que les enfants ne puissent pas jouer avec l'appareil. Placer l'appareil hors de portée des enfants
  - Cet article peut être utilisé par des enfants de plus de 8 ans, des personnes présentant des déficiences mentales, physiques ou sensorielles, et des personnes sans expérience ni connaissance de son utilisation, à condition qu'elles soient surveillées par une autre personne ou bien qu'elles aient été préalablement formées pour s'en servir en toute sécurité et correctement informées des risques inhérents à son utilisation. Les enfants ne doivent pas jouer avec cet article. Le nettoyage et l'entretien de l'article de ne doivent pas être effectués par un enfant, sauf qu'il est sous la surveillance d'un adulte
- Avant la première mise en marche, contrôler que l'appareil est en parfait état. Il ne faut pas le mettre en marche si:
    - il est tombé
    - des dommages sont visibles
    - si l'alimentation électrique ou le chargeur sont endommagés
  - Dans ce cas faire contrôler l'appareil par MIGROS-Service.
  - **Ne brancher l'appareil qu'au courant alternatif (100-240 Volt) au moyen du chargeur original**
  - ATTENTION! Ne jamais aspirer d'objets brûlants, coupants, pointus, de gaz ou vapeurs explosives
  - ATTENTION! Ne jamais aspirer la poussière du toner de l'imprimante laser, photocopieuse ou de chantier et de ciment
  - ATTENTION! N'aspirez pas de poussière très fines (ciment, plâtre, cendres, etc.)
  - Toujours enlever l'aspirateur de la station de charge pour aspirer
  - ⚠ AVERTISSEMENT! Ne jamais plonger le bloc moteur ni la station de charge dans l'eau ni les laver sous l'eau courante
  - Ne jamais retirer la prise du chargeur avec les mains humides ou en tirant sur le cordon
  - L'aspirateur sans fil n'est prévu que pour un usage domestique





## Consigne de sécurité

---

- ⚠ PRÉCAUTION! Ne pas approcher le suceur des yeux ou des oreilles. Risque de blessures!
- Ne pas poser l'appareil sur une surface chaude (ex. plaques de cuisson) ou près d'une flamme
- N'utiliser que des pièces de rechange originales
- ⚠ AVERTISSEMENT! Ne jamais jeter l'accu dans le feu et le protéger de la chaleur. Risque d'explosion!
- **L'accu ne peut pas être changé par l'utilisateur**
- Ne pas aspirer des liquides qui contiennent des détergents mousseux

Français

## A propos de ce mode d'emploi

---

Ce mode d'emploi ne peut mentionner tous les usages possibles de cet appareil. Pour tous les compléments d'information ou problèmes insuffisamment ou non traités dans ce mode

d'emploi, veuillez vous adresser à M-Infoline (voir numéro de téléphone à l'arrière de ce mode d'emploi).

**Conservez soigneusement ce mode d'emploi et remettez-le à tout utilisateur éventuel.**

## Déballage

---

- **Sortir l'aspirateur sans fil et les accessoires de leur emballage**
  - Contrôler la présence de toutes les pièces dans l'emballage (voir image page 18)
  - **Contrôler que la tension de réseau** (100-240 V) correspond à celle de l'appareil (voir plaquette signalétique)
  - ⚠ **AVERTISSEMENT! Détruire tous les sacs plastique**, qui peuvent se révéler un jeu dangereux pour les enfants! Risque d'étouffement!
  - Bien nettoyer **tous les accessoires** à l'eau chaude additionnée de liquide vaisselle. Nettoyer la base de l'appareil avec un chiffon légèrement humide
- Conseil:**
- Conservez l'emballage (carton, polystyrène) pour des transports éventuels (par ex. déménagement, réparation, etc.)



## Éléments de l'appareil et de commande

Français

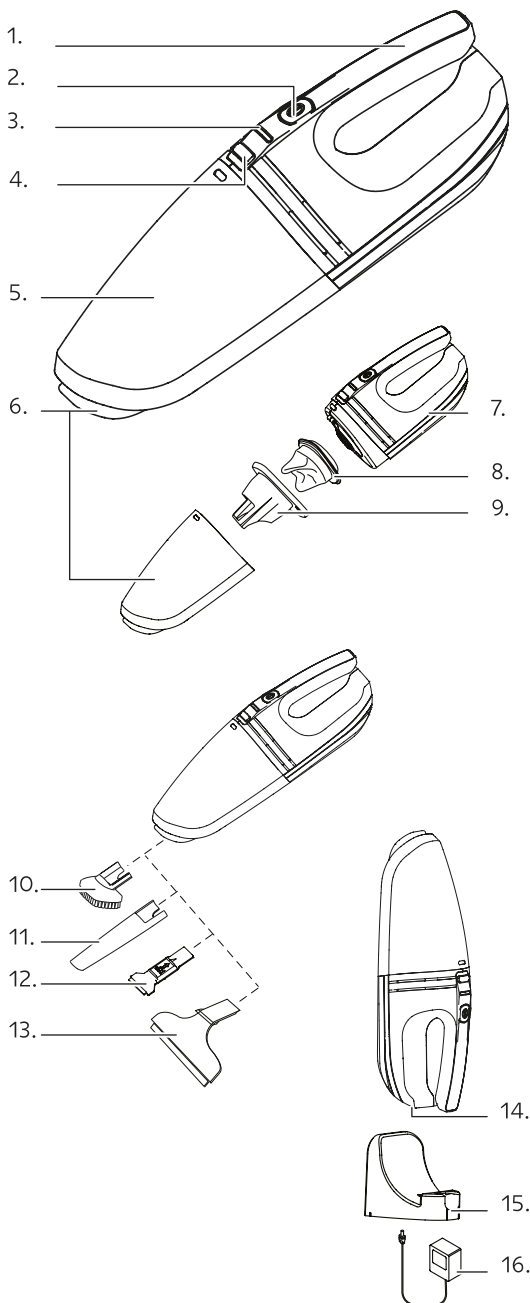

### Appareil:

1. Poignée
2. Touche Marche/arrêt
3. Indicateur de charge (LED)
4. Touche pour ouvrir le réservoir à poussière
5. Réservoir à poussière
6. Orifice d'aspiration
7. Bloc moteur
8. Filtre tissu
9. Séparateur pour liquides
10. Embout brosse/Suceur textiles
11. Suceur plat
12. Suceur aspirateur d'eau de petite taille
13. Suceur aspirateur d'eau de grande taille
14. Raccordement électrique (l'arrière)
15. Station de charge / support mural
16. Chargeur

## Fonctionnement

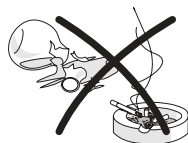

### Avant la première mise en marche

**AVERTISSEMENT!** Faites très attention car une manipulation inadéquate du courant électrique peut être fatale. Veuillez lire attentivement les consignes de sécurité de la page 16 et les recommandations ci-dessous:

- N'utiliser l'aspirateur sans fil que dans des locaux secs
- **ATTENTION!** Ne jamais aspirer de liquides ni d'objets pointus, coupants, brûlants (tels que tessons, aiguilles, cigarettes allumées, cendres chaudes, etc.)
- **ATTENTION!** N'aspirez pas de poussière très fines (ciment, plâtre, cendres, etc.)
- **ATTENTION!** Ne jamais relever l'aspirateur quand le réservoir est rempli de liquide, car le liquide pourrait arriver dans le moteur et l'endommager!

Français

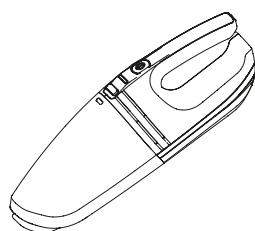

### Emploi

Avec cet aspirateur vous pouvez aspirer de petites quantités de poussière et de liquide. Vous disposez des accessoires suivants:



#### Suceur plat

Le suceur plat permet de nettoyer les fissures, les coins et les endroits difficiles d'accès.

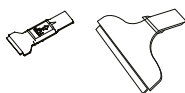

#### Suceur aspirateur d'eau de petite et grande taille

Entrer le suceur aspirateur d'eau dans l'orifice d'aspiration et aspirer comme pour la poussière.



#### Embout brosse/suceur textiles

Ce suceur sert aussi pour nettoyer fauteuils, divans, coussins, rideaux, etc. Ce suceur textiles permet aussi de nettoyer facilement les sièges de voiture.

## Fonctionnement

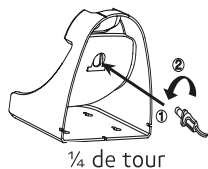

### 1. Brancher le chargeur

- Brancher la prise du chargeur dans la prise située à l'arrière de la station de charge
- Fixer la prise en effectuant  $\frac{1}{4}$  de tour dans le sens contraire des aiguilles d'une montre

### 2. Monter la station de charge au mur

La station de charge peut être montée au mur.

- Marquer les trous (distance: 63 mm (largeur) / 50 mm (hauteur))
- Si nécessaire (au mur) faire les trous pour les chevilles avec la perceuse ( $\varnothing$  50 mm)
- Placer les chevilles (au mur), puis visser la station de charge

#### Important:

- Avant de suspendre la station de charge, vérifiez la longueur du cordon électrique de la station de charge jusqu'à la prise électrique
- Maintenir une distance (au-dessus de 300 mm, au-dessous de 150 mm)

### 3. Charger l'accumulateur

- Pour charger l'accumulateur, l'aspirateur doit être éteint
- Placer l'aspirateur sur sa station de charge (l'arrière d'abord), jusqu'à ce qu'il s'encastre
- Brancher le chargeur à une prise de courant
- Le témoin de charge rouge s'allume et la charge commence
- Lors de la première mise en service, le **temps de charge est de 6 heures min.**

#### Conseil:

- la capacité de l'accumulateur en usage peut être améliorée si après une utilisation prolongée (par ex. un mois) il est complètement déchargé et puis rechargé dans le support (charge min. de 6 h)

Français

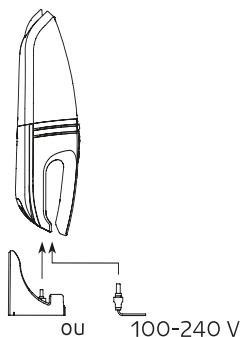
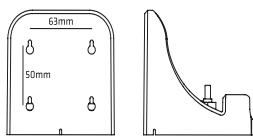

charge min. de 6 h

## Fonctionnement

### 4. Témoin de charge LED:

Etat	couleur LED
Allumé	bleu
Batterie peu chargée	bleu clignotant
Batterie déchargée	rouge clignotant
En charge	rouge
Batterie chargée	bleu

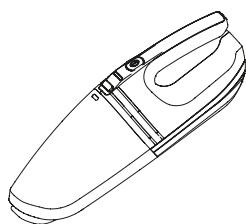

### 4. Aspirer

#### 4.1 Aspirer la poussière

- Enlever l'aspirateur de son support
- Passer l'orifice d'aspiration sur la surface sale
- Appuyer sur la touche Marche/arrêt  et l'aspirateur se met en marche

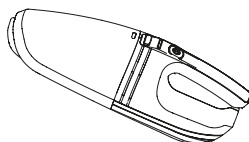

#### Conseil:

- maintenir l'orifice en l'air lorsqu'on arrête d'aspirer ou lorsqu'on éteint l'aspirateur pour éviter que la saleté ne sorte du réservoir à poussière

#### 4.2 Aspirer avec l'embout brosse/suceur textiles

- Entrer l'embout brosse/suceur textiles dans l'orifice d'aspiration et aspirer

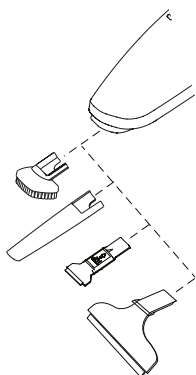

#### 4.3 Aspirer avec le suceur plat

- Entrer le suceur plat dans l'orifice d'aspiration (selon l'illustration) et aspirer

#### 4.4 Aspirer des liquides

- Entrer le suceur aspirateur d'eau (de petite ou de grande taille) dans l'orifice d'aspiration et aspirer
- L'appareil ne peut aspirer que de petites quantités de liquide (env. 80 ml). Pour aspirer des quantités plus importantes, vider le réservoir de temps en temps



## Fonctionnement / Nettoyage

Français

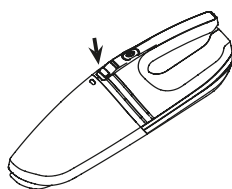

### ATTENTION!

- **Ne jamais relever l'aspirateur**, quand le réservoir est rempli de liquide, car le liquide pourrait arriver dans le moteur et l'endommager!
- Après avoir aspiré du liquide, vider le réservoir et laisser l'aspirateur ouvert pour le faire sécher (voir «Nettoyage»)

### Retirer le réservoir à poussière

Vider le réservoir après chaque utilisation.

- Éteindre l'aspirateur et le retirer de la station de charge
- Appuyer sur la touche de déblocage située sur l'appareil
- Tirer le réservoir à poussière vers l'avant et l'enlever

### Nettoyer le filtre et le réservoir

Avant de nettoyer l'appareil, l'éteindre et l'enlever de la station de charge.

- Retirer le filtre tissu et le séparateur pour liquides du réservoir à saletés
- Tapoter le filtre tissu pour enlever la poussière
- Si le filtre tissu est très sale le laver, le rincer et le laisser bien sécher
- Vider le réservoir à poussière et si nécessaire le rincer
- Puis le nettoyer avec un chiffon et le laisser sécher
- Insérer le filtre tissu dans le séparateur pour liquides et placer les 2 éléments dans le réservoir à poussière
- ATTENTION! Ne pas les laver en lave-vaisselle

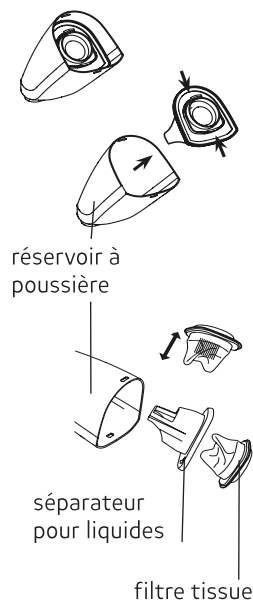

### Replacer le réservoir à poussière

- Fixer l'ouverture située sur le dessus du réservoir à la **petite patelle de l'aspirateur**
- Basculer le réservoir vers le haut jusqu'à se qu'il s'enclenche



## Nettoyage



### Corps et station de charge

- ⚠ AVERTISSEMENT! Ne jamais plonger le bloc moteur ni la station de charge dans l'eau, ne les lavez jamais sous l'eau courante. **Risque de court-circuit et de décharge électrique!**
- **Nettoyer l'appareil et le cordon d'alimentation avec**
- ⚠ AVERTISSEMENT! Avant tout nettoyage de la station de charge, débranchez toujours le chargeur
- ATTENTION! N'utilisez pas de détergeants, ni de produits abrasifs
- **ATTENTION! Pour effectuer le nettoyage, n'utiliser qu'un chiffon humide et laisser sécher**

Français

## Rangement / Entretien / Problèmes

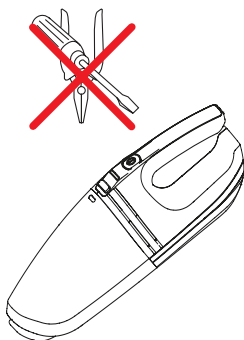

- Si l'on n'utilise pas l'appareil il faut l'éteindre
- Ne l'exposez pas directement aux rayons du soleil, ni à des températures élevées, ni à une forte humidité
- L'appareil ne nécessite aucun entretien, il ne doit pas être ni lubrifié, ni graissé
- Les réparations ne doivent être effectuées que par MIGROS-Service. Des réparations effectuées par des non-professionnels peuvent représenter de graves dangers pour l'utilisateur
- MIGROS décline toute responsabilité en cas de dommages consécutifs à une réparation non professionnelle et dans ce cas le droit à la garantie s'arrête
- **IMPORTANT:** en cas de dommage, de défaut ou de risque de dommage suite à une chute de l'appareil, il faut immédiatement le débrancher

### Les accessoires et pièces de rechange

- peuvent être commandés facilement sur le site: [www.migros-service.ch](http://www.migros-service.ch)



## Élimination / Recyclage



Français

Ce produit ne doit pas être éliminé avec les ordures ménagères. En tant que consommateur/trice, vous êtes tenu(e) de rapporter les appareils électriques et électroniques chez votre commerçant pour leur élimination en bonne et due forme. À leur tour, commerçants, fabricants et importateurs sont chargés de reprendre gratuitement les appareils électriques et électroniques usagés faisant partie de leur assortiment. La collecte et le recyclage des anciens appareils électriques et électroniques contribuent non seulement à ménager les ressources naturelles, mais aussi à préserver l'environnement et la santé des êtres vivants.

Pour de plus amples informations sur les points de collecte, l'élimination et le recyclage des anciens appareils électriques et électroniques, veuillez contacter l'Office fédéral de l'environnement (OFEV), votre déchetterie locale, le magasin où vous avez acheté cet appareil ou le fabricant du produit en question.

## Données techniques

Tension électrique	- station de charge	100-240 Volt / 50 Hz
	- accumulateur	18 V
Type accu		2000 mAh Li-ion
Puissance d'aspiration		env. 4.5 kPa
Dimensions (L x H x l)		env. 385 x 125 x 107 mm
Capacité réservoir à poussière		env. 450 ml
Capacité réservoir d'eau		env. 80 ml
M-garantie		3 ans (pas l'accu)
Accessoires (inclus dans le prix)		suceur plat, suceur aspirateur d'eau (petit/grand) et suceur textiles/embout brosse

Sous réserve de modifications de construction et de fabrication de l'appareil dans l'intérêt du progrès technique.







## Conformité C€

---

Ce produit est certifié conforme aux dispositions des directives mentionnées ci-après. Sa conformité est garantie par le respect des normes énoncées.

2014/35/UE	Directive «Basse tension» (DBT)
2014/30/UE	Compatibilité électromagnétique (CEM)
2015/863/UE	Limitation quant à l'utilisation de certaines substances dangereuses dans les équipements électriques et électroniques (RoHS)
LVD	EN 60335-1 EN 60335-2-2 EN 62233
EMC	EN 55014-1 EN 55014-2 EN 61000-3-2 EN 61000-3-3

Français

# MIGROS

Vertrieb/Distribution/Distribuzione:  
FÉDÉRATION DES COOPÉRATIVES Migros, CH-8031 Zurich



Français





# Mio Star Miniaspirapolvere HANDHELD 18 V

## Congratulazioni!

Con questo apparecchio ha acquistato un prodotto di qualità, fabbricato con estrema cura. Con una manutenzione adeguata l'apparecchio le renderà per anni degli ottimi servizi.

Prima della messa in funzione iniziale

la preghiamo comunque di leggere attentamente le presenti istruzioni d'uso e soprattutto di osservare le avvertenze di sicurezza.

**Le persone che non conoscono a fondo le presenti istruzioni d'uso, non sono autorizzate a utilizzare l'apparecchio.**

## Indice

	Pagina		Pagina
<b>Avvertenze di sicurezza</b>	<b>28</b>	<b>Pulizia</b>	<b>34</b>
<b>A proposito delle istruzioni d'uso</b>	<b>29</b>	- Togliere il contenitore della polvere	34
<b>Disimballaggio</b>	<b>29</b>	- Pulire il filtro e il contenitore	34
<b>Elenco delle parti e degli elementi di comando</b>	<b>30</b>	- Inserire il contenitore di polvere	35
<b>Messa in funzione</b>	<b>31</b>	- Corpo e stazione di ricarica	35
- Prima della messa in funzione iniziale	31	<b>Custodia / Manutenzione /</b>	
- Impiego	31	<b>Guasti</b>	<b>35</b>
- Collegare il caricatore	32	<b>Smaltimento / Riciclaggio</b>	<b>36</b>
- Montaggio a muro della stazione di ricarica	32	<b>Dati tecnici</b>	<b>36</b>
- Caricare l'accumulatore	32	<b>Conformità</b>	<b>37</b>
- Indicatore di carica LED	33		
- Passare l'aspirapolvere	33		

Italiano

## Lo sapevate già ?

All'indirizzo [www.migros-service.ch](http://www.migros-service.ch) trova un grande numero dei accessori e pezzi di ricambio. Quindi così si può prolungare evidentemente la durata della vita della sua

macchina.

Per comandare si mette facilmente il nome del prodotto oppure il numero d'articolo nel campo di ricerca.

## Avvertenze di sicurezza



**Prima di allacciare l'apparecchio alla corrente elettrica, si prega di leggere attentamente le presenti istruzioni d'uso che contengono importanti avvertenze di sicurezza e di messa in funzione.**

- Leggere completamente le presenti istruzioni d'uso e consegnarle ad ogni eventuale altro utente
- ⚠ PRECAUZIONE! Badare che i bambini non abbiano la possibilità di giocare con l'apparecchio. Custodirlo in un luogo inaccessibile ai bambini
- Questo articolo può essere utilizzato da bambini di età superiore agli 8 anni e da persone con ridotte capacità mentali, fisiche o sensoriali o prive di esperienza e conoscenza in merito, a condizione che altre persone ne sorvegliano l'operato oppure che tali persone siano state opportunamente istruite sull'uso sicuro dell'articolo e comprendano i pericoli derivanti dal suo uso. I bambini non possono giocare con questo articolo. La pulizia e la manutenzione non deve essere effettuata da bambini, a meno che siano controllati da un adulto
- Prima di ogni messa in funzione verificare che l'apparecchio sia in perfetto stato. Non può essere messo in funzione:
  - se è caduto
  - se presenta dei danni visibili
  - se l'alimentazione di corrente o il caricatore sono danneggiati
- In questi casi far controllare l'apparecchio presso un MIGROS-Service.
- **Allacciare l'apparecchio solo alla corrente alternata (100-240 Volt) e per mezzo del caricatore originale**
- ATTENZIONE! Non aspirare oggetti aguzzi, taglienti, brucianti o ardenti, gas o vapori esplosivi
- ATTENZIONE! Non aspirare mai la polvere del toner di stampanti laser, fotocopiatrici o la polvere di cemento o di cantiere
- ATTENZIONE! Non aspirare polvere molto fine (cemento, gesso, cenere, ecc.)
- ⚠ AVVERTENZA! Non immergere mai l'unità motore o la stazione di ricarica nell'acqua, né lavarle mai sotto l'acqua corrente
- Per lavorare togliere l'apparecchio dalla stazione di ricarica
- Non staccare mai il caricatore dalla presa con le mani bagnate o tirandolo per il cavo
- L'aspirapolvere è destinato esclusivamente per l'uso domestico
- ⚠ PRECAUZIONE! Non avvicinare la bocchetta agli occhi o alle orecchie. Pericolo di lesioni!



## Avvertenze di sicurezza

---

- Non appoggiare l'apparecchio su una superficie calda (p.es. fornelli) o vicino ad una fiamma aperta
- Utilizzare solo pezzi di ricambio originali
- **⚠ AVVERTENZA!** Non gettare mai l'accumulatore nelle fiamme libere e proteggerlo dal calore. Pericolo di esplosione!
- **L'accumulatore non può essere sostituito attraverso l'utente**
- Non aspirare liquidi contenendo detersivo/detergente musante

## A proposito di queste istruzioni d'uso

---

Le presenti istruzioni d'uso non possono tener conto di ogni possibile impiego. Per ulteriori informazioni oppure in caso di problemi non trattati o trattati in modo insufficiente nelle presenti istruzioni, rivolgersi alla M-

Infoline (numero telefonico sul retro delle presenti istruzioni d'uso).

**Conservi accuratamente queste istruzioni d'uso e le consegna comunque ad ogni eventuale altro utente.**

## Disimballaggio

---

- **Togliere l'aspirapolvere e gli accessori dall'imballaggio**
  - Dopo il disimballaggio verificare che tutti i pezzi siano disponibili (vedi illustrazione della prossima pagina)
  - **Controllare che la tensione di rete** (100-240 V) corrisponda a quella indicata sulla targhetta di identificazione
  - **⚠ AVVERTENZA! Distruggere tutti i sacchetti in plastica**, poiché potrebbero diventare giocattoli pericolosi per i bambini! Rischio di soffocamento!
  - **Pulire gli accessori** con acqua calda e un po' di comune detersivo. Pulire il corpo dell'apparecchio con un panno umido
- Suggerimento:**
- Conservare l'imballaggio (cartone, stiropor) per futuri trasporti (ad es. traslochi, riparazioni, ecc.)



## Elenco delle parti e degli elementi di comando

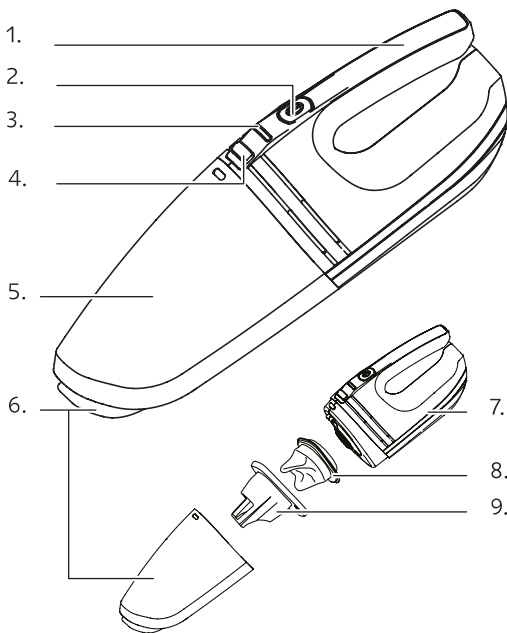

### Aspirapolvere:

1. Impugnatura
2. Acceso/spento 
3. Indicatore di carica (LED)
4. Pulsante per aprire il contenitore della polvere
5. Contenitore della polvere
6. Apertura di aspirazione
7. Unità motore
8. Filtro di stoffa
9. Separatore di liquidi
10. Inserto spazzola/Bocchetta per tessuti
11. Bocchetta a lancia
12. Bocchetta aspira-acqua piccola
13. Bocchetta aspira-acqua grande
14. Allacciamento elettrico (retro dell'apparecchio)
15. Stazione di ricarica / supporto murale
16. Caricatore

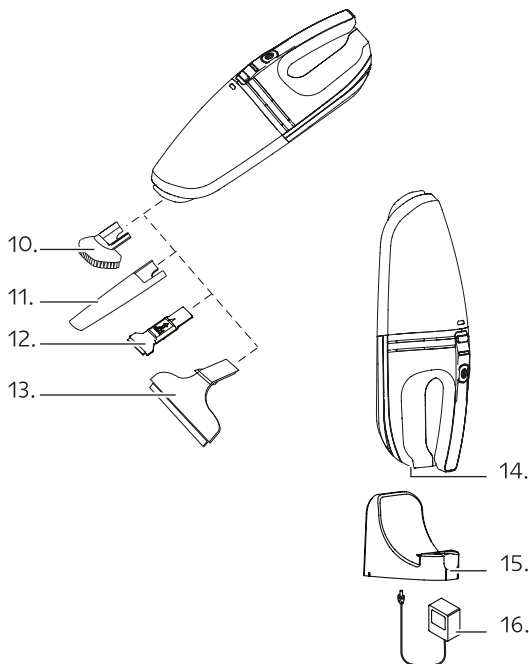

Italiano

## Messa in funzione

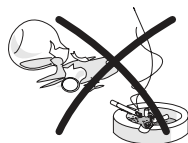

### Prima della messa in funzione iniziale

**AVVERTENZA!** Prestare la massima attenzione poiché un approccio inadeguato alla corrente elettrica può essere fatale. Si prega quindi di leggere le avvertenze di sicurezza a pagina 28 nonché le seguenti misure di sicurezza:

- Utilizzare l'aspirapolvere solo in locali asciutti
- **ATTENZIONE!** Non aspirare liquidi o oggetti umidi, aguzzi, taglienti, brucianti o ardenti (cocci, aghi, sigarette accese, cenere ardente, ecc.)
- **ATTENZIONE!** Non aspirare polvere molto fine (cemento, gesso, cenere, ecc.)
- **ATTENZIONE!** Non tenere l'apparecchio con l'apertura verso l'alto quando contiene del liquido. Questo potrebbe arrivare nel motore e danneggiarlo

Italiano

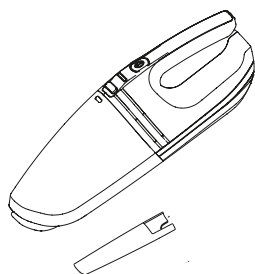

### Impiego

Con questo aspirapolvere si può aspirare piccole quantità di polvere o liquidi.

Sono a disposizione i seguenti accessori:

#### Bocchetta a lancia

La bocchetta a lancia consente di pulire fessure, angoli e punti difficilmente accessibili.

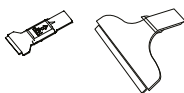

#### Bocchetta aspira-acqua piccola/grande

Inserire la bocchetta aspira-acqua nell'apertura di aspirazione e aspirare lo sporco.



#### Inserto spazzola/Bocchetta per tessuti

Questa bocchetta serve anche per pulire mobili imbottiti, cuscini, tende, ecc. Con la bocchetta per tessuti è facile pulire anche i sedili dell'auto.

## Messa in funzione



### 1. Collegare il caricatore

- Inserire la spina del caricatore nella presa sul retro della stazione di ricarica
- Fissare la spina effettuando un  $\frac{1}{4}$  di giro nel senso anti-orario

### 2. Montaggio a muro della stazione di ricarica

La stazione di ricarica può essere montata al muro:

- Segnare i fori (distanza: 63 mm (larghezza) / 50 mm (altezza))
- Se necessario (a muro) preparare i fori per i tasselli con il trapano ( $\varnothing$  50 mm)
- Inserire i tasselli (a muro) e avvitare la stazione di ricarica

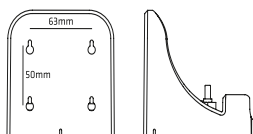

Italiano

#### Importante:

- Prima di fissare la stazione di ricarica al muro è necessario tenere conto della lunghezza del cavo di allacciamento tra la stazione di ricarica e la presa di alimentazione
- Mantenere una distanza minima di 300 mm di sopra, 150 mm di sotto

### 3. Caricare l'accumulatore

- Per caricare l'accumulatore, l'aspirapolvere deve essere spenta
- Inserire l'aspirapolvere nella stazione di ricarica (dapprima il retro) finché s'incastra
- Inserire il caricatore nella presa
- L'indicatore di carica, rosso, si accende per indicare che l'apparecchio è in carica
- Prima della messa in funzione iniziale il **tempo di carica è di almeno 6 ore**

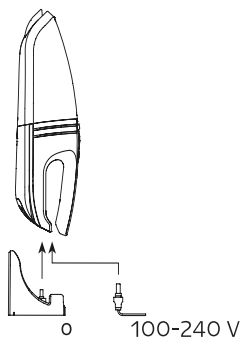

**caricare per  
almeno 6 ore**

#### Nota:

- La capacità dell'accumulatore può essere migliorata, se dopo un uso prolungato (p.es. un mese) viene completamente scaricato e poi ricaricato nel portatile (caricare per almeno 6 ore)



### 4. Indicatore di carica LED:

Stato	colore LED
Acceso	blu
Batteria poco carica	blu lampeggiante
Batteria scarica	rosso lampeggiante
In carica	rosso
Batteria carica	blu

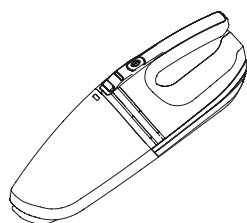

### 4. Passare l'aspirapolvere

#### 4.1 Aspirare la polvere

- Togliere l'aspirapolvere dal supporto
- Posare l'apertura d'aspirazione sulla superficie da pulire
- Premere il tasto acceso/spento  e iniziare il lavoro

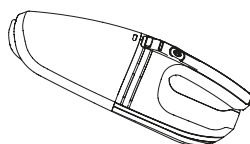

#### Nota:

- Al momento di spegnere l'apparecchio o quando si interrompe il lavoro, tenere l'apertura verso l'alto per evitare che della polvere fuoriesca dal contenitore

#### 4.2 Aspirare con la bocchetta tessuti/l'inserto spazzola

- Inserire la bocchetta tessuti/l'inserto spazzola nell'apertura di aspirazione e aspirare

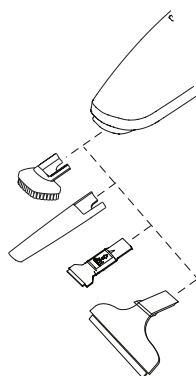

#### 4.3 Aspirare con la bocchetta a lancia

- Inserire la bocchetta a lancia nell'apertura di aspirazione (secondo l'illustrazione) e aspirare

#### 4.4 Aspirare liquidi

- Inserire la bocchetta aspira-acqua (grande o piccola) nell'apertura di aspirazione e aspirare
- L'apparecchio consente di aspirare piccole quantità di liquido (ca. 80 ml). Per aspirare quantità più importanti, svuotare il contenitore di tanto in tanto



## Messa in funzione / Pulizia

### ATTENZIONE!

- **Non tenere l'apparecchio con l'apertura verso l'alto** quando contiene del liquido. Questo potrebbe arrivare nel motore e danneggiarlo
- Dopo aver aspirato i liquidi, vuotare immediatamente il contenitore della polvere e lasciare aperto l'aspirapolvere per farlo asciugare (v. «Pulizia»)

### Togliere il contenitore della polvere

Dopo ogni uso svuotare il contenitore della polvere.

- Spegnere l'apparecchio e staccarlo dalla stazione di ricarica
- Premere il tasto di sbloccaggio posto sopra l'apparecchio
- Tirare il contenitore in avanti e poi toglierlo

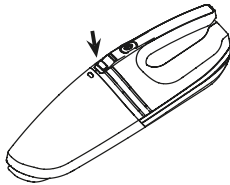

Italiano

### Pulire il filtro e il contenitore

Prima di pulire l'apparecchio, spegnerlo e staccarlo dalla stazione di ricarica.

- Togliere il filtro di stoffa e il separatore di liquidi dal contenitore della polvere
- Picchiettare il filtro di stoffa per togliere la sporcizia
- Se il filtro è molto sporco lavarlo, sciacquarlo e lasciarlo asciugare
- Svuotare il contenitore della polvere e, se necessario, sciacquarlo
- Poi pulirlo con un panno e lasciarlo asciugare
- Infilare il filtro di stoffa nel separatore di liquidi, quindi inserire entrambi nel contenitore della polvere
- **ATTENZIONE!** Non mettere in lavastoviglie

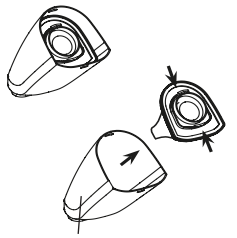

Contenitore della polvere

Separatore di liquidi

Filtro di stoffa





## Pulizia

### Inserire il contenitore di polvere

- Agganciare il foro sulla parte superiore del contenitore **nell'apposita linguetta dell'aspirapolvere**
- Girare il contenitore verso l'alto finché si sente uno scatto



### Corpo e stazione di ricarica

- ⚠ AVVERTENZA! Non immergere mai l'unità motore o la stazione di ricarica nell'acqua né lavarla sotto l'acqua corrente. **Pericolo di scossa elettrica e di cortocircuito!**
- ⚠ AVVERTENZA! Prima della pulizia della stazione di carica estrarre sempre la spina dalla presa di corrente
- ATTENZIONE! Non utilizzare prodotti per la pulizia né detersivi abrasivi
- **ATTENZIONE! Pulire soltanto con un panno umido e lasciar quindi asciugare**

Italiano

## Custodia / Manutenzione / Guasti

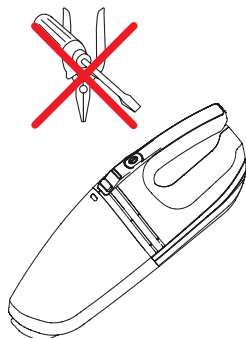

- Quando l'apparecchio non è in uso, tenerlo sempre spento
- Non esporlo mai all'insolazione diretta, ad alte temperature o ad una forte umidità
- L'apparecchio non ha bisogno di manutenzione; non deve essere lubrificato né oliato
- Le riparazioni possono essere eseguite soltanto attraverso MIGROS-Service. Le riparazioni non eseguite a regola d'arte possono essere fonte di pericolo per l'utente
- Non si assumono responsabilità in caso di danni causati da riparazioni eseguite da personale non specializzato. In questi casi si estingue anche il diritto alla garanzia
- **IMPORTANTE:** in caso di guasto, di apparecchio difettoso e di sospetto di guasto in seguito a una caduta, staccare immediatamente la spina

### Gli accessori e i pezzi di ricambio

- possono essere facilmente ordinati su:  
[www.migros-service.ch](http://www.migros-service.ch)





## Smaltimento / Riciclaggio



Questo prodotto non deve essere smaltito con gli altri rifiuti domestici. I consumatori hanno l'obbligo di restituire gli apparecchi elettrici ed elettronici in modo da garantire uno smaltimento adeguato di questi rifiuti pericolosi. I commercianti, i fabbricanti e gli importatori hanno a loro volta l'obbligo di riprendere – senza costi aggiuntivi – gli apparecchi elettrici ed elettronici che figurano nel loro assortimento. La raccolta e la riutilizzazione degli apparecchi elettrici ed elettronici usati permette di salvaguardare le risorse naturali.

Inoltre, grazie al riciclaggio di questi apparecchi vengono protetti la salute e l'ambiente. Ulteriori informazioni sui centri di raccolta, sullo smaltimento e sulla riutilizzazione degli apparecchi elettrici ed elettronici si trovano presso l'Ufficio federale dell'ambiente (UFAM), presso il vostro punto di smaltimento locale, presso il commerciante dal quale avete acquistato l'apparecchio o presso il fabbricante dello stesso.

Italiano

## Dati tecnici

Tensione nominale	– stazione di ricarica	100-240 Volt / 50 Hz
	– accumulatore	18 Volt
Tipo di accumulatore		2000 mAh Li-ion
Potenza d'aspirazione		ca. 4.5 kPa
Dimensioni (l x a x l)		ca. 385 x 125 x 107 mm
Capacità contenitore della polvere		450 ml
Capacità contenitore d'acqua		80 ml
M-Garanzia		3 anni (senza accumulatore)
Accessori (compresi nel prezzo)		bocchetta a lancia, bocchetta aspira-acqua piccola/grande e inserto spazzola/bocchetta tessili

Con riserva di modifiche di costruzione e di esecuzione dell'apparecchio dovute al progresso tecnico.



## Conformità CE

---

Il prodotto soddisfa le disposizioni delle seguenti direttive. La conformità è garantita dal rispetto delle norme elencate.

2014/35/UE	Direttiva bassa tensione (LVD)
2014/30/UE	Direttiva compatibilità elettromagnetica (EMC)
2015/863/UE	Restrizione dell'uso di determinate sostanze pericolose nelle apparecchiature elettriche ed elettroniche (RoHS)
LVD	EN 60335-1 EN 60335-2-2 EN 62233
EMC	EN 55014-1 EN 55014-2 EN 61000-3-2 EN 61000-3-3

Italiano

# MIGROS

Vertrieb/Distribution/Distribuzione:  
FEDERAZIONE DELLE COOPERATIVE MIGROS, CH-8031 Zurigo





## Garantie

Die MIGROS übernimmt während drei Jahren seit Kaufabschluss die Garantie für Mängelfreiheit und Funktionsfähigkeit des von Ihnen erworbenen Gegenstandes | Die MIGROS kann die Garantieleistung wahlweise durch kostenlose Reparatur, gleichwertigen Ersatz oder durch Rückerstattung des Kaufpreises erbringen | Weitere Ansprüche sind ausgeschlossen | Nicht unter die Garantie fallen normale Abnutzung sowie die Folgen unsachgemässer Behandlung oder Beschädigung durch den Käufer oder Drittpersonen sowie Mängel, die auf äussere Umstände zurückzuführen sind | Die Garantieverpflichtung erlischt bei Reparaturen durch nicht MIGROS-autorisierte Servicestellen | Garantieschein oder Kaufnachweis (Kassabon, Rechnung) bitte sorgfältig aufbewahren | Bei Fehlen desselben wird jeder Garantieanspruch hinfällig.

## MIGROS

### Migros-Service

Reparatur- oder pflegebedürftige Geräte werden in jeder Verkaufsstelle entgegenommen.  
Zubehör und Ersatzteile können Sie auch einfach bestellen unter  
[www.migros-service.ch](http://www.migros-service.ch)

### M-INFOLINE CH-0800 84 0848 [www.migros.ch](http://www.migros.ch)

Haben Sie weitere Fragen?  
Die M-Infoline hilft Ihnen gerne weiter unter der Tel.-Nr.  
0800 84 0848: Montag bis Freitag 08.00 – 18.30 Uhr; Samstag 08.30 – 17.30 (8 Rp. / Min. 08.00 – 17.00 Uhr, 4 Rp. / Min von 17.00 – 18.30 Uhr und Samstag).  
[www.migros.ch/kontakt](http://www.migros.ch/kontakt)

## Garantie

MIGROS garantit, pour la durée de trois ans à partir de la date d'achat, le fonctionnement correct de l'objet acquis et son absence de défauts | MIGROS peut choisir la modalité d'exécution de la prestation de garantie entre la réparation gratuite, le remplacement par un produit équivalent ou le remboursement du prix payé | Toutes les autres prétentions sont exclues | La garantie n'inclut pas l'usure normale, ni les conséquences d'un traitement non approprié, ni l'endommagement par l'acheteur ou un tiers, ni les défauts dus à des circonstances extérieures | La garantie n'est valable que si les réparations ont exclusivement été effectuées par le service après-vente MIGROS ou par les services autorisés par MIGROS | Nous vous prions de bien vouloir conserver soigneusement le certificat de garantie ou le justificatif de l'achat (quittance, facture) | Sans celui-ci aucune réclamation ne sera admise.

Les articles nécessitant un service d'entretien ou une réparation sont repris à chaque point de vente.  
Les accessoires et pièces de rechange peuvent être commandés facilement sur le site:  
[www.migros-service.ch](http://www.migros-service.ch)

Vous avez des questions?  
M-Infoline est là pour vous aider: 0800 84 0848 du lundi au vendredi de 8h à 18h30, samedi de 8h30 à 17h30 (8 cts / min. de 8 h à 17 h, 4 cts / min. de 17 h à 18 h 30 et samedi).  
[www.migros.ch/contact](http://www.migros.ch/contact)

## Garanzia

La MIGROS si assume per tre anni, a partire dalla data d'acquisto, la garanzia per il funzionamento efficiente e l'assenza di difetti dell'oggetto in suo possesso | La MIGROS può scegliere se eseguire la prestazione di garanzia attraverso la riparazione gratuita, la sostituzione del prodotto con uno di uguale valore o il rimborso del prezzo d'acquisto dello stesso. Ogni altra pretesa è esclusa | Non sono compresi nella garanzia i guasti dovuti a normale usura, uso inadeguato o danni provocati dal proprietario o da terze persone, oppure derivanti da cause esterne | L'obbligo di garanzia è valido soltanto all'esplicita condizione, che si ricorra unicamente al servizio dopo vendita MIGROS o ai servizi autorizzati | Per favore conservi il certificato di garanzia oppure il giustificativo d'acquisto (scontrino, fattura) | Con la sua perdita si estingue ogni diritto di garanzia.

Gli articoli che necessitano un servizio manutenzione o una riparazione possono essere depositati in ogni punto vendita.  
Gli accessori e i pezzi di ricambio possono essere facilmente ordinati su [www.migros-service.ch](http://www.migros-service.ch).

Avete altre domande? L'M-Infoline rimane volentieri a vostra disposizione per ulteriori informazioni: 0800 84 0848 dal lunedì al venerdì dalle 08.00 alle 18.30 e il sabato dalle 08.30 alle 17.30 (8 cent./min. dalle 8.00 alle 17.00, 4 cent./min. dalle 17.00 alle 18.30 e sabato).  
[www.migros.ch/contacto](http://www.migros.ch/contacto)